



ΕΦΗΜΕΡΙΣ ΤΗΣ ΚΥΒΕΡΝΗΣΕΩΣ

ΤΗΣ ΕΛΛΗΝΙΚΗΣ ΔΗΜΟΚΡΑΤΙΑΣ

ΤΕΥΧΟΣ ΔΕΥΤΕΡΟ

Αρ. Φύλλου 2514

7 Οκτωβρίου 2013

ΑΠΟΦΑΣΕΙΣ

Αριθμ. 40955/4862

Προσαρμογή της ελληνικής νομοθεσίας προς τις διατάξεις της Οδηγίας 2012/45/ΕΕ της Επιτροπής της 3ης Δεκεμβρίου 2012 για την δεύτερη προσαρμογή στην επιστημονική και τεχνική πρόοδο των παραρτημάτων της οδηγίας 2008/68/ΕΚ του Ευρωπαϊκού Κοινοβουλίου και του Συμβουλίου, σχετικά με τις εσωτερικές μεταφορές επικίνδυνων εμπορευμάτων.

ΟΙ ΥΠΟΥΡΓΟΙ
ΕΘΝΙΚΗΣ ΑΜΥΝΑΣ -
ΑΝΑΠΤΥΞΗΣ ΚΑΙ ΑΝΤΑΓΩΝΙΣΤΙΚΟΤΗΤΑΣ -
ΠΑΙΔΕΙΑΣ ΚΑΙ ΘΡΗΣΚΕΥΜΑΤΩΝ -
ΥΠΟΔΟΜΩΝ, ΜΕΤΑΦΟΡΩΝ ΚΑΙ ΔΙΚΤΥΩΝ -
ΠΕΡΙΒΑΛΛΟΝΤΟΣ, ΕΝΕΡΓΕΙΑΣ
ΚΑΙ ΚΛΙΜΑΤΙΚΗΣ ΑΛΛΑΓΗΣ -
ΔΗΜΟΣΙΑΣ ΤΑΞΗΣ ΚΑΙ ΠΡΟΣΤΑΣΙΑΣ ΤΟΥ ΠΟΛΙΤΗ -
ΝΑΥΤΙΛΙΑΣ ΚΑΙ ΑΙΓΑΙΟΥ

Έχοντας υπόψη:

1. Τις διατάξεις:

α. της παρ. 11 του άρθρου 5 του ν. 2801/2000 (Α' 46) «Ρυθμίσεις θεμάτων αρμοδιότητας του Υπουργείου Μεταφορών και Επικοινωνιών και άλλες διατάξεις»

β. του άρθρου 3 του ν. 1338/1983 «Εφαρμογή του κοινοτικού δικαίου» (Α' 34), όπως αντικαταστάθηκε με το άρθρο 65 του ν. 1892/1990 (Α' 101) και του άρθρου 4 του ν. 1338/1983, όπως αντικαταστάθηκε με το άρθρο 6 παρ. 4 του ν. 1440/1984 (Α' 70) και τροποποιήθηκε με τα άρθρα 7 του ν. 1775/1988 (Α' 101), 31 του ν. 2076/1992 (Α' 130), 19 του ν. 2367/1995 (Α' 261), 22 του ν. 2789/2000 (Α' 21), 48 του ν. 3427/2005 (Α' 312) και 91 του ν. 3862/2010 (Α' 113)

γ. του άρθρου δεύτερου του ν. 2077/1992 (Α' 136) «Κύρωση της Συνθήκης για την Ευρωπαϊκή Ένωση και των σχετικών πρωτοκόλλων και δηλώσεων που περιλαμβάνονται στην Τελική πράξη»

δ. του άρθρου 90 του «Κώδικα Νομοθεσίας για την Κυβέρνηση και τα Κυβερνητικά Όργανα», όπως κωδικοποιήθηκε με το π.δ. 63/2005 (Α' 98)

ε. του άρθρου 2 του ν. 3897/2010 (Α' 208) «Σύσταση Εθνικού Συμβουλίου Οδικής Ασφάλειας και Γενικής Διεύθυνσης Οδικής Ασφάλειας, εποπτεία και βελτίωση του θεσμού του τεχνικού ελέγχου οχημάτων για την προαγωγή της Οδικής Ασφάλειας και την προστασία

του περιβάλλοντος, κύρωση Σύμβασης μεταξύ του Ελληνικού Δημοσίου και Ο.Α.Σ.Θ. και άλλες διατάξεις

στ. του π.δ. 118/2013 «Τροποποίηση του π.δ. 85/2012 (Α' 141) - Ίδρυση Υπουργείου Υποδομών, Μεταφορών και Δικτύων και Υπουργείου Πολιτισμού και Αθλητισμού και μετονομασία των Υπουργείων Ανάπτυξης, Ανταγωνιστικότητας, Υποδομών, Μεταφορών και Δικτύων και Παιδείας και Θρησκευμάτων, Πολιτισμού και Αθλητισμού σε Υπουργείο Ανάπτυξης και Ανταγωνιστικότητας και σε Υπουργείο Παιδείας και Θρησκευμάτων αντιστοίχως» (Α' 152)

ζ. της υπ' αριθμ. 329/3-7-2013 απόφασης του Πρωθυπουργού (ΦΕΚ 1655/Β'/2013) «Καθορισμός αρμοδιοτήτων Υφυπουργού Υποδομών, Μεταφορών και Δικτύων Μιχαήλ Παπαδόπουλου»

η. της κοινής υπουργικής απόφασης με αριθμ. 35043/2524/2.9.2010 (Β' 1385) «Προσαρμογή της Ελληνικής νομοθεσίας προς τις διατάξεις της οδηγίας 2008/68/ΕΚ του Ευρωπαϊκού Κοινοβουλίου και του Συμβουλίου της 24ης Σεπτεμβρίου 2008 σχετικά με τις εσωτερικές μεταφορές επικίνδυνων εμπορευμάτων»

θ. της κοινής υπουργικής απόφασης οικ. 52280/4720/8-11-2011 (Β' 2640) «Συμπλήρωση της κοινής υπουργικής απόφασης 35043/2524/1-9-2010 (ΦΕΚ 1385/Β') - Καθορισμός διαδικασίας πιστοποίησης Συμβούλων Ασφαλούς Μεταφοράς Επικίνδυνων Εμπορευμάτων»

ι. της οδηγίας 2012/45/ΕΕ της Επιτροπής της 3ης Δεκεμβρίου 2012 για την δεύτερη προσαρμογή στην επιστημονική και τεχνική πρόοδο των παραρτημάτων της οδηγίας 2008/68/ΕΚ του Ευρωπαϊκού Κοινοβουλίου και του Συμβουλίου, σχετικά με τις εσωτερικές μεταφορές επικίνδυνων εμπορευμάτων (Επίσημη Εφημερίδα της Ευρωπαϊκής Ένωσης L332, της 4.12.2012, σελ. 18 και 19)

ια. των κειμένων ECE/TRANS/WP.15/213 της 5 Μαρτίου 2012, ECE/TRANS/WP.15/213/Corr.1 της 30 Μαΐου 2012, ECE/TRANS/WP.15/213/Add.1 της 29 Μαΐου 2012, ECE/TRANS/WP.15/213/Add.1/Corr.1 της 25 Ιουνίου 2012 και Corrigendum E.12.VIII.1 του Δεκεμβρίου 2012 και Απριλίου 2013 της Οικονομικής Επιτροπής για την Ευρώπη του ΟΗΕ που περιέχουν τα επίσημα κείμενα τροποποιήσεων και διορθώσεων της Ευρωπαϊκής Συμφωνίας σχετικά με διεθνείς οδικές μεταφορές επικίνδυνων εμπορευμάτων (ADR) 2011

ιβ. του κειμένου OTIF/RID/NOT/2013 της 3ης Ιουλίου 2012 του Διακυβερνητικού Οργανισμού Διεθνών Σιδη-

ροδρομικών Μεταφορών (ΟΤΙΦ), που περιέχει επίσημο κείμενο των τροποποιήσεων του RID έκδοσης 1.1.2013, καθώς επίσης και των διορθώσεών του.

2. Την ανάγκη τροποποίησης των παραρτημάτων της κοινής υπουργικής απόφασης με αριθμ. 35043/2524/2.9.2010 (Β'1385) «Προσαρμογή της Ελληνικής νομοθεσίας προς τις διατάξεις της οδηγίας 2008/68/ΕΚ του Ευρωπαϊκού Κοινοβουλίου και του Συμβουλίου της 24^{ης} Σεπτεμβρίου 2008 σχετικά με τις εσωτερικές μεταφορές επικίνδυνων εμπορευμάτων» σε συμμόρφωση της Ελληνικής νομοθεσίας προς τις διατάξεις της προαναφερθείσας οδηγίας 2012/45/ΕΕ της Επιτροπής της 3ης Δεκεμβρίου 2012 και των κειμένων ECE/TRANS/WP.15/213 της 5 Μαρτίου 2012, ECE/TRANS/WP.15/213/Corr.1 της 30 Μαΐου 2012, ECE/TRANS/WP.15/213/Add.1 της 29 Μαΐου 2012, ECE/TRANS/WP.15/213/Add.1/Corr.1 της 25 Ιουνίου 2012 και Corrigendum E.12.VIII.1 του Δεκεμβρίου 2012 και Απριλίου 2013 της Οικονομικής Επιτροπής για την Ευρώπη του ΟΗΕ που περιλαμβάνουν τα επίσημα κείμενα τροποποιήσεων και διορθώσεων της Ευρωπαϊκής Συμφωνίας σχετικά με διεθνείς οδικές μεταφορές επικίνδυνων εμπορευμάτων (ADR) 2011, καθώς επίσης του κειμένου ΟΤΙΦ/RID/NOT/2013 της 3^{ης} Ιουλίου 2012 του Διακυβερνητικού Οργανισμού Διεθνών Σιδηροδρομικών Μεταφορών (ΟΤΙΦ), που περιέχει επίσημο κείμενο των τροποποιήσεων του RID έκδοσης 1.1.2013, καθώς επίσης και των διορθώσεών του.

3. Το γεγονός ότι από τις διατάξεις της απόφασης αυτής δεν προκαλείται δαπάνη σε βάρος του Κρατικού Προϋπολογισμού, αποφασίζουμε:

Άρθρο 1

Τροποποιήσεις της κοινής υπουργικής απόφασης 35043/2524/2.9.2010 (ΦΕΚ 1385/Β'/2010) όπως ισχύει

1. Το άρθρο 8 «Παραρτήματα» της κοινής υπουργικής απόφασης 35043/2524/2.9.2010 (ΦΕΚ 1385/Β'/2010) αντικαθίσταται ως εξής: «Προσαρτώνται στο παρόν τα Παραρτήματα Ι.1.Α, Ι.1.Β, Ι.2, Ι.3 και ΙΙ.1, ΙΙ.2, ΙΙ.3 όπως τροποποιήθηκαν με τις διατάξεις της οδηγίας 2012/45/ΕΕ της Επιτροπής της 3ης Δεκεμβρίου 2012 και των κειμένων ECE/TRANS/WP.15/213 της 5 Μαρτίου 2012, ECE/TRANS/WP.15/213/Corr.1 της 30 Μαΐου 2012, ECE/TRANS/WP.15/213/Add.1 της 29 Μαΐου 2012, ECE/TRANS/WP.15/213/Add.1/Corr.1 της 25 Ιουνίου 2012 και Corrigendum E.12.VIII.1 του Δεκεμβρίου 2012 και Απριλίου 2013 της Οικονομικής Επιτροπής για την Ευρώπη του ΟΗΕ καθώς επίσης και των κειμένων ΟΤΙΦ/RID/NOT/2013 της 3^{ης} Ιουλίου 2012 του Διακυβερνητικού Οργανισμού Διεθνών Σιδηροδρομικών Μεταφορών (ΟΤΙΦ), που περιέχει επίσημο κείμενο των τροποποιήσεων του RID έκδοσης 1.1.2013 με τις διορθώσεις του, τα οποία Παραρτήματα αποτελούν αναπόσπαστο μέρος αυτού. Στα Παραρτήματα Α και Β της ADR, όπως εφαρμόζονται από την 1^η Ιανουαρίου 2013, ο όρος “αντισυμβαλλόμενο μέρος” αντικαθίσταται από τον όρο “κράτος μέλος”, κατά περίπτωση. Στο Παράρτημα των RID, οι οποίοι επισυνάφθηκαν ως προσάρτημα Γ στην COTIF, όπως θα εφαρμόζεται από την 1^η Ιανουαρίου 2013,

ο όρος “συμβαλλόμενο κράτος των RID” αντικαθίσταται από τον όρο “κράτος μέλος”, κατά περίπτωση.».

2. Στο τέλος του άρθρου 9 «Τελικές διατάξεις» της κοινής υπουργικής απόφασης 35043/2524/2.9.2010 (ΦΕΚ 1385/Β'/2010) όπως αυτό προστέθηκε με το άρθρο 1 της αριθμ. οικ. 52280/4720/8-11-2011 (ΦΕΚ 2640/Β'/2011) «Συμπλήρωση της κοινής υπουργικής απόφασης 35043/2524/1-9-2010 (ΦΕΚ 1385/Β'/2010) - Καθορισμός διαδικασίας πιστοποίησης Συμβούλων Ασφαλούς Μεταφοράς Επικίνδυνων Εμπορευμάτων», προστίθενται παράγραφοι Ε1, 2, 3 και 4 ως εξής:

«Ε1. Η απαίτηση για τον διορισμό συμβούλου ασφαλούς μεταφοράς επικίνδυνων εμπορευμάτων δεν εφαρμόζεται σε επιχειρήσεις που αναφέρονται στο υπομνήμα 1.8.3.2 της ADR.

2. Κάθε επιχείρηση του υπομνήματος 1.8.3.1 της ADR, υποχρεούται να γνωστοποιεί την ταυτότητα του συμβούλου της εντός δεκαπέντε (15) ημερών από την ημερομηνία διορισμού του στην αρμόδια υπηρεσία του Υπουργείου Υποδομών, Μεταφορών και Δικτύων, στην αρμόδια υπηρεσία Μεταφορών και Επικοινωνιών της Περιφέρειας, στην οικεία Διεύθυνση Ασφαλείας ή Αστυνομική Διεύθυνση Νομού και στην οικεία Περιφερειακή Διοίκηση Λιμενικού Σώματος - Ελληνικής Ακτοφυλακής της Περιφέρειας που έχει έδρα η επιχείρηση η οποία έχει διορίσει τον Σύμβουλο.

3. Εντός εξήντα (60) ημερών από τον ορισμό του, ο σύμβουλος ασφαλούς μεταφοράς επικίνδυνων εμπορευμάτων συντάσσει μια αναφορά στην οποία για κάθε σχετική δραστηριότητα της επιχείρησης, υποδεικνύει τις ενδεχόμενα απαραίτητες λειτουργικές βελτιώσεις και τροποποιήσεις στις εφαρμοζόμενες πρακτικές με σκοπό την ασφάλεια της φόρτωσης, εκφόρτωσης και μεταφοράς των επικίνδυνων εμπορευμάτων. Η αναφορά αυτή συντάσσεται έκτοτε κάθε έτος εντός του μηνός Φεβρουαρίου σύμφωνα με τα οριζόμενα στο υπομνήμα 1.8.3.3 της ADR.

4. Ο Σύμβουλος ασφαλούς μεταφοράς επικίνδυνων εμπορευμάτων, εφόσον απαιτείται, υποβάλλει εντός τριάντα (30) ημερών από την ημερομηνία του ατυχήματος την σχετική αναφορά σύμφωνα με το υπομνήμα 1.8.3.6 της ADR, στη Διεύθυνση της επιχείρησης, στην αρμόδια υπηρεσία του Υπουργείου Υποδομών, Μεταφορών και Δικτύων και στην οικεία Υπηρεσία Τροχαίας με κοινοποίηση στην οικεία Διεύθυνση Ασφαλείας ή Αστυνομική Διεύθυνση Νομού ή στην οικεία Λιμενική Αρχή, ανάλογα με την Υπηρεσία που έχει αστυνομική αρμοδιότητα στο χώρο που προκλήθηκε το ατύχημα.

3. Κατά τα λοιπά ισχύουν οι διατάξεις της 35043/2524/2010 (ΦΕΚ 1385/Β'/2010) κοινής υπουργικής απόφασης όπως έχουν συμπληρωθεί με την οικ. 52280/4720/8-11-2011 (ΦΕΚ 2640/Β'/2011) «Συμπλήρωση της κοινής υπουργικής απόφασης 35043/2524/1-9-2010 (ΦΕΚ 1385/Β'/2010) - Καθορισμός διαδικασίας πιστοποίησης Συμβούλων Ασφαλούς Μεταφοράς Επικίνδυνων Εμπορευμάτων».

ΠΕΡΙΕΧΟΜΕΝΑ

ΠΑΡΑΡΤΗΜΑ Ι

I.1 ADR

I.1.A ΠΑΡΑΡΤΗΜΑ Α της ADR

ΠΑΡΑΡΤΗΜΑ Α

ΓΕΝΙΚΕΣ ΔΙΑΤΑΞΕΙΣ ΚΑΙ ΔΙΑΤΑΞΕΙΣ ΠΟΥ ΑΦΟΡΟΥΝ
ΕΠΙΚΙΝΔΥΝΕΣ ΟΥΣΙΕΣ ΚΑΙ ΕΙΔΗ

Μέρος 1 Γενικές Διατάξεις

Μέρος 2 Ταξινόμηση

Μέρος 3 Κατάλογοι επικίνδυνων εμπορευμάτων,
ειδικές διατάξεις και εξαιρέσεις σχετικές
με περιορισμένες και εξαιρούμενες
ποσότητες

Μέρος 4 Διατάξεις για συσκευασίες και δεξαμενές

Μέρος 5 Διαδικασίες Αποστολής

Μέρος 6 Απαιτήσεις για την κατασκευή
και τον έλεγχο συσκευασιών,
εμπορευματοκιβωτίων μεσαίας
χωρητικότητας για φορτία χύμα (IBC),
μεγάλων συσκευασιών, δεξαμενών
και εμπορευματοκιβωτίων
για φορτία χύμαΜέρος 7 Διατάξεις που αφορούν στις συνθήκες
μεταφοράς, φόρτωσης, εκφόρτωσης
και διαχείρισης

I.1.B. ΠΑΡΑΡΤΗΜΑ Β της ADR

ΠΑΡΑΡΤΗΜΑ Β

ΔΙΑΤΑΞΕΙΣ ΠΟΥ ΑΦΟΡΟΥΝ ΣΤΟΝ ΕΞΟΠΛΙΣΜΟ ΜΕΤΑ-
ΦΟΡΑΣ ΚΑΙ ΣΤΙΣ ΔΙΑΔΙΚΑΣΙΕΣ ΜΕΤΑΦΟΡΑΣΜέρος 8 Απαιτήσεις για πληρώματα οχημάτων,
εξοπλισμό, διαδικασία και τεκμηρίωσηΜέρος 9 Απαιτήσεις που αφορούν
στην κατασκευή και έγκριση οχημάτων

I.2 Πρόσθετες μεταβατικές διατάξεις

I.3 Παρεκκλίσεις σε εθνικό επίπεδο

ΠΑΡΑΡΤΗΜΑ ΙΙ

II.1 RID

Μέρος 1 Γενικές απαιτήσεις

Μέρος 2 Ταξινόμηση

Μέρος 3 Κατάλογος επικίνδυνων εμπορευμάτων,
ειδικές διατάξεις και εξαιρέσεις σχετικές
με περιορισμένες και εξαιρούμενες
ποσότητεςΜέρος 4 Χρήση συσκευασιών, ενδιάμεσων
εμπορευματοκιβωτίων για μεταφορά
χύμα (IBCs), μεγάλων συσκευασιών
και δεξαμενών

Μέρος 5 Διαδικασίες αποστολής

Μέρος 6 Απαιτήσεις για την κατασκευή
και έλεγχο συσκευασιών, ενδιάμεσων
εμπορευματοκιβωτίων για χύμα
μεταφορά (IBCs), μεγάλων συσκευασιών
και δεξαμενώνΜέρος 7 Διατάξεις που αφορούν στις συνθήκες
μεταφοράς, φόρτωσης, εκφόρτωσης
και διαχείρισης

II.2 Πρόσθετες μεταβατικές διατάξεις RID

II.3 Παρεκκλίσεις RID σε εθνικό επίπεδο.

ΠΑΡΑΡΤΗΜΑ Ι

I.1 ADR

Προσαρτώνται στο παρόν τα Παραρτήματα Α και Β, όπως εφαρμόζονται από 1ης Ιανουαρίου 2013.

I.1.A ΠΑΡΑΡΤΗΜΑ Α της ADR

ΠΑΡΑΡΤΗΜΑ Α
ΓΕΝΙΚΕΣ ΔΙΑΤΑΞΕΙΣ ΚΑΙ ΔΙΑΤΑΞΕΙΣ ΠΟΥ ΑΦΟΡΟΥΝ
ΕΠΙΚΙΝΔΥΝΕΣ ΟΥΣΙΕΣ ΚΑΙ ΕΙΔΗ

ΜΕΡΟΣ 1

Γενικές Διατάξεις

ΚΕΦΑΛΑΙΟ 1.1

ΣΚΟΠΟΣ ΚΑΙ ΕΦΑΡΜΟΓΗ

1.1.1 Δομή

Τα Παραρτήματα Α και Β της ADR είναι χωρισμένα σε εννέα μέρη. Το Παράρτημα Α αποτελείται από τα Μέρη 1 έως 7 και το Παράρτημα Β από τα Μέρη 8 και 9. Το κάθε Μέρος είναι χωρισμένο σε Κεφάλαια και κάθε κεφάλαιο σε τμήματα και υποτμήματα. Σε κάθε μέρος περιλαμβάνεται ο αριθμός του μέρους μαζί με τους αριθμούς των κεφαλαίων, τμημάτων και υποτμημάτων, για παράδειγμα το μέρος 4, κεφάλαιο 2, τμήμα 1 ονομάζεται "4.2.1".

1.1.2 Σκοπός

1.1.2.1 Για τους σκοπούς του Άρθρου 2 της ADR, το Παράρτημα Α προσδιορίζει:

- (a) τα επικίνδυνα εμπορεύματα των οποίων απαγορεύεται η διεθνής μεταφορά,
- (b) τα επικίνδυνα εμπορεύματα των οποίων επιτρέπεται η διεθνής μεταφορά και τις σχετικές συνθήκες (μαζί με τις εξαιρέσεις) ιδιαίτερα για:
 - τη ταξινόμηση των εμπορευμάτων, περιλαμβανομένων των κριτηρίων ταξινόμησης και των σχετικών μεθόδων των δοκιμών,
 - τη χρήση των συσκευασιών (συμπεριλαμβανομένης της μεικτής συσκευασίας),
 - τη χρήση των δεξαμενών (συμπεριλαμβανομένης της πλήρωσής των),
 - τις διαδικασίες αποστολής (συμπεριλαμβανομένης της σήμανσης και τις ετικέτες των συσκευασιών και σήμανσης και επισήμανσης των μεταφορικών μέσων όπως επίσης και της απαραίτητης τεκμηρίωσης και πληροφόρησης),
 - τις διατάξεις που αφορούν στην κατασκευή, στον έλεγχο και στην έγκριση των συσκευασιών και δεξαμενών,
 - τη χρήση των μέσων μεταφοράς (συμπεριλαμβανομένης της φόρτωσης, της μεικτής φόρτωσης και της εκφόρτωσης).

1.1.2.2 Το Παράρτημα Α περιλαμβάνει επίσης συγκεκριμένες διατάξεις οι οποίες, σύμφωνα με το Άρθρο 2 της ADR, αναφέρονται στο Παράρτημα Β ή στα Παραρτήματα Α και Β, όπως παρακάτω υποδεικνύεται :

1.1.1	Δομή
1.1.2.3	(Σκοπός του Παραρτήματος Β)
1.1.2.4	
1.1.3.1	Εξαιρέσεις σχετικές με τη φύση της μεταφορικής διαδικασίας
1.1.3.6	Εξαιρέσεις σχετικές με τις μεταφερόμενες ποσότητες ανά μεταφορική μονάδα
1.1.4	Εφαρμογή άλλων κανονισμών
1.1.4.5	Μεταφορά άλλη εκτός από την οδική
Κεφάλαιο 1.2	Ορισμοί και μονάδες μετρήσεων
Κεφάλαιο 1.3	Εκπαίδευση ατόμων εμπλεκόμενων στη μεταφορά επικίνδυνων εμπορευμάτων
Κεφάλαιο 1.4	Υποχρεώσεις για την ασφάλεια των συμμετεχόντων

- Κεφάλαιο 1.5 Εξαιρέσεις
 Κεφάλαιο 1.6 Μεταβατικά μέτρα
 Κεφάλαιο 1.8 Έλεγχοι και άλλα βοηθητικά μέτρα που εξασφαλίζουν τη συμμόρφωση με τις απαιτήσεις ασφαλείας
 Κεφάλαιο 1.9 Περιορισμοί της μεταφοράς που τίθενται από τις αρμόδιες αρχές
 Κεφάλαιο 1.10 Διατάξεις ασφαλείας
 Κεφάλαιο 3.1 Γενικά
 Κεφάλαιο 3.2 Στήλες (1), (2), (14), (15) και (19) (εφαρμογή των διατάξεων των Μερών 8 και 9 σε μεμονωμένες ουσίες ή είδη)

1.1.2.3 Για τους σκοπούς του Άρθρου 2 της ADR, το Παράρτημα Β προσδιορίζει τις συνθήκες που αφορούν στην κατασκευή, στον εξοπλισμό και στη λειτουργία των οχημάτων που εγκρίνονται να μεταφέρουν επικίνδυνα φορτία :

- απαιτήσεις για το προσωπικό των οχημάτων, τον εξοπλισμό, τη λειτουργία των οχημάτων και την τεκμηρίωση,
- απαιτήσεις που αφορούν στην κατασκευή και έγκριση των οχημάτων.

1.1.2.4 Στο άρθρο 1(c) της ADR, η λέξη "οχήματα" δεν αναφέρεται απαραίτητα σε ένα και μόνο όχημα. Μια διαδικασία διεθνούς μεταφοράς μπορεί να πραγματοποιηθεί με πολλά διαφορετικά οχήματα, αρκεί η διαδικασία ανάμεσα στον αποστολέα και τον παραλήπτη που υποδεικνύονται στο έγγραφο μεταφοράς να λαμβάνει χώρα στο έδαφος δύο ή περισσότερων Συμβαλλόμενων Μερών της ADR.

1.1.3 Εξαιρέσεις

1.1.3.1 Εξαιρέσεις σχετικές με τη φύση της διαδικασίας μεταφοράς

Οι διατάξεις στην ADR δεν ισχύουν για:

- (a) Τις μεταφορές επικίνδυνων εμπορευμάτων που πραγματοποιούνται από ιδιώτες όταν τα εν λόγω εμπορεύματα είναι συσκευασμένα για λιανική πώληση και έχουν σκοπό την προσωπική ή οικιακή χρήση ή δραστηριότητες αναψυχής ή αθλητικές δραστηριότητες, αρκεί να έχουν ληφθεί τα απαραίτητα μέτρα για την αποφυγή διαρροής του περιεχομένου σε συνήθεις συνθήκες μεταφοράς. Όταν αυτά τα εμπορεύματα είναι εύφλεκτα υγρά που μεταφέρονται σε επαναπληρούμενα δοχεία γεμισμένα από, ή για λογαριασμό ενός ιδιώτη, η συνολική ποσότητα δεν θα υπερβαίνει τα 60 λίτρα ανά δοχείο και 240 λίτρα ανά μονάδα μεταφοράς. Επικίνδυνα εμπορεύματα σε IBCs, μεγάλες συσκευασίες ή δεξαμενές δεν θεωρούνται συσκευασίες λιανικής πώλησης.
- (b) Τις μεταφορές μηχανημάτων ή εξοπλισμού που δεν προσδιορίζονται στην ADR και που μπορούν να περιέχουν επικίνδυνα εμπορεύματα μέσα στον εσωτερικό ή λειτουργικό εξοπλισμό τους, αρκεί να έχουν ληφθεί τα απαραίτητα μέτρα για την αποφυγή κάθε διαρροής του περιεχομένου σε συνήθεις συνθήκες μεταφοράς.
- (c) Τις μεταφορές που αναλαμβάνονται από εταιρίες σαν βοηθητική στην κύρια δραστηριότητά τους, όπως παραδόσεις ή επιστροφές σε κτήρια και εργοτάξια πολιτικού μηχανικού, ή σε σχέση με επιθεωρήσεις, επισκευές και συντήρηση, σε ποσότητες όχι μεγαλύτερες από 450 λίτρα ανά συσκευασία και στα όρια των μέγιστων ποσοτήτων που καθορίζονται στο 1.1.3.6. Θα πρέπει να λαμβάνονται μέτρα για την αποφυγή διαρροής του περιεχομένου σε συνήθεις συνθήκες μεταφοράς. Οι εξαιρέσεις αυτές δεν εφαρμόζονται στην Κλάση 7.

Οι μεταφορές που αναλαμβάνονται από τέτοιες εταιρίες για τις προμήθειές τους ή την εξωτερική ή εσωτερική διανομή δεν εντάσσονται στη παρούσα εξαίρεση,

- (d) Οι μεταφορές που αναλαμβάνονται από, ή κάτω από την επίβλεψη των αρμόδιων αρχών για επέμβαση άμεσης ανάγκης, στο μέτρο που τέτοιες μεταφορές είναι απαραίτητες σε σχέση με επέμβαση έκτακτης ανάγκης και ειδικότερα οι μεταφορές που αναλαμβάνονται:
- από οχήματα οδικής βοήθειας που μεταφέρουν οχήματα τα οποία έχουν εμπλακεί σε ατυχήματα ή υπέστησαν μηχανική βλάβη και περιέχουν επικίνδυνα εμπορεύματα, ή
 - για τη συγκράτηση και ανάκτηση επικίνδυνων εμπορευμάτων που εμπλέκονται σε ένα συμβάν ή ατύχημα και τη μετακίνησή τους στην πλησιέστερη κατάλληλη ασφαλή τοποθεσία.
- (e) Οχήματα άμεσης ανάγκης που έχουν σκοπό να σώσουν ανθρώπινες ζωές ή να προστατέψουν το περιβάλλον, αρκεί να έχουν ληφθεί όλα τα μέτρα που θα διασφαλίσουν ότι τέτοια μεταφορά πραγματοποιείται με απόλυτη ασφάλεια.
- (f) Τη μεταφορά ακάθαρτων άδειων σταθερών δοχείων αποθήκευσης τα οποία περιείχαν αέρια της Κλάσης 2, ομάδα A, O ή F, ουσίες των ομάδων συσκευασίας II ή III της Κλάσης 3 ή της Κλάσης 9 ή εντομοκτόνα των ομάδων συσκευασίας II ή III της Κλάσης 6.1, και υπόκεινται στις ακόλουθες συνθήκες:
- όλα τα ανοίγματα με εξαίρεση τις διατάξεις εκτόνωσης πίεσης (όταν είναι προσαρμοσμένες) είναι ερμητικά κλειστά.
 - έχουν ληφθεί μέτρα για την αποφυγή κάθε διαρροής του περιεχομένου σε συνθήκες συνθήκες μεταφοράς, και
 - το φορτίο είναι σταθερά προσαρμοσμένο σε βάσεις ή σε κιβώτια ή άλλες διατάξεις χειρισμού ή στερεωμένο στο όχημα ή στο εμπορευματοκιβώτιο κατά τρόπο ώστε να μην μπορεί να έχει τζόγους ή να μετακινηθεί κατά τη μεταφορά υπό συνθήκες συνθήκες.

Η εξαίρεση αυτή δεν εφαρμόζεται σε σταθερά δοχεία αποθήκευσης τα οποία περιείχαν απευαισθητοποιημένα εκρηκτικά ή ουσίες η μεταφορά των οποίων απαγορεύεται βάσει της ADR.

ΣΗΜΕΙΩΣΗ: Για ραδιενεργά υλικά βλέπε 1.7.1.4.

1.1.3.2 Εξαιρέσεις σχετικές με τη μεταφορά αερίων

Οι διατάξεις της ADR δεν ισχύουν για τη μεταφορά των:

- (a) Αερίων που περιέχονται μέσα στις δεξαμενές ενός οχήματος που εκτελεί μια διαδικασία μεταφοράς και τα οποία προορίζονται για την προώθησή του ή για τη λειτουργία κάποιου από τα εξαρτήματά του (π.χ. ψυκτικός εξοπλισμός),
- (b) Αερίων που περιέχονται στις δεξαμενές καυσίμων οχημάτων που μεταφέρονται. Η βαλβίδα που βρίσκεται μεταξύ της δεξαμενής καυσίμου και του κινητήρα θα πρέπει να είναι κλειστή και η ηλεκτρική επαφή να έχει διακοπεί,
- (c) Αερίων των ομάδων A και O (σύμφωνα με την 2.2.2.1), αν η πίεση του αερίου μέσα στο δοχείο ή στη δεξαμενή, σε θερμοκρασία 20 °C, δεν ξεπερνά τα 200 kPa (2 bar) και αν το αέριο δεν είναι υγροποιημένο αέριο ή υγροποιημένο αέριο υπό ψύξη. Αυτή η εξαίρεση εφαρμόζεται σε όλους τους τύπους των δοχείων ή δεξαμενών, π.χ. επίσης και στα διάφορα τμήματα μηχανημάτων και εξαρτημάτων.

- (d) Αερίων που περιέχονται στον εξοπλισμό που χρησιμοποιείται για τη λειτουργία του οχήματος (π.χ. πυροσβεστήρες), συμπεριλαμβανομένων εκείνων που περιέχονται σε ανταλλακτικά (π.χ. ελαστικά φουσκωμένα με αέρα). Η εξαίρεση αυτή εφαρμόζεται επίσης και σε ελαστικά φουσκωμένα με αέρα που μεταφέρονται ως φορτίο.
- (e) Αερίων που περιέχονται στον ειδικό εξοπλισμό των οχημάτων και είναι απαραίτητα για τη λειτουργία αυτού του ειδικού εξοπλισμού κατά τη διάρκεια της μεταφοράς (ψυκτικά συστήματα, ιχθυοδεξαμενές, συστήματα θέρμανσης, κ.λπ.), όπως επίσης και τα εφεδρικά δοχεία αυτού του εξοπλισμού ή τα ακάθαρτα άδεια ανταλλακτικά δοχεία που μεταφέρονται στην ίδια μεταφορική μονάδα,
- (f) Αερίων που περιέχονται σε είδη διατροφής (εκτός του αριθμ. UN 1950), συμπεριλαμβανομένων των αεριούχων αναψυκτικών.
- (g) Αερίων που περιέχονται σε μπάλες που προορίζονται για χρήση σε αθλήματα, και
- (h) Αερίων που περιέχονται σε λαμπτήρες υπό την προϋπόθεση ότι είναι συσκευασμένοι κατά τέτοιο τρόπο ώστε τα βλητικά αποτελέσματα πιθανής ρωγμής του λαμπτήρα να παραμένουν εντός του κόλου.

1.1.3.3

Εξαιρέσεις σχετικές με τη μεταφορά υγρών καυσίμων

Οι διατάξεις της ADR δεν ισχύουν για τη μεταφορά των:

- (a) Καυσίμων που περιέχονται σε δεξαμενές ενός οχήματος που πραγματοποιεί μια διαδικασία μεταφοράς και προορίζονται για την προώθησή του ή για τη λειτουργία τμήματος του εξοπλισμού του.

Τα καύσιμα μπορούν να μεταφέρονται σε σταθερές δεξαμενές καυσίμων, άμεσα συνδεδεμένες με τον κινητήρα του οχήματος ή/και με το βοηθητικό εξοπλισμό του οχήματος, οι οποίες είναι σύμφωνες με τις σχετικές νομικές διατάξεις, ή μπορούν να μεταφερθούν μέσα σε κινητά δοχεία καυσίμων (όπως μπιτόνια).

Η συνολική χωρητικότητα των σταθερών δεξαμενών δεν πρέπει να ξεπερνά τα 1 500 λίτρα ανά μεταφορική μονάδα και η χωρητικότητα της δεξαμενής προσαρμοσμένης σε ρυμουλκούμενο, δεν πρέπει να ξεπερνά τα 500 λίτρα. Ένα μέγιστο 60 λίτρων ανά μονάδα μεταφοράς μπορεί να μεταφέρεται σε φορητές δεξαμενές. Οι περιορισμοί αυτοί δεν ισχύουν για οχήματα που χρησιμοποιούνται από υπηρεσίες άμεσης ανάγκης.

- (b) Καυσίμων που περιέχονται σε δεξαμενές οχημάτων ή άλλων μέσων μεταφοράς (όπως πλοίων) που μεταφέρονται ως φορτίο, όταν προορίζονται για την προώθησή τους ή για τη λειτουργία οποιουδήποτε τμήματος του εξοπλισμού του. Οι βαλβίδες που βρίσκονται ανάμεσα στο κινητήρα ή τον εξοπλισμό και τη δεξαμενή καυσίμων πρέπει να είναι κλειστές κατά τη διάρκεια της μεταφοράς, εκτός και αν αυτό είναι απαραίτητο για τη λειτουργία του εξοπλισμού. Όπου είναι απαραίτητο, τα οχήματα ή τα άλλα μέσα μεταφοράς πρέπει να φορτώνονται σε κατακόρυφη θέση και να ασφαίζονται για την αποφυγή πτώσης.

1.1.3.4 Εξαιρέσεις σχετικά με ειδικές διατάξεις ή επικίνδυνα εμπορεύματα συσκευασμένα σε περιορισμένες ή εξαιρούμενες ποσότητες

ΣΗΜΕΙΩΣΗ: Για ραδιενεργό υλικό βλέπε 1.7.1.4

1.1.3.4.1 Ορισμένες ειδικές διατάξεις του Κεφαλαίου 3.3 απαλλάσσουν μερικά ή ολικά τη μεταφορά συγκεκριμένων επικίνδυνων εμπορευμάτων από τις απαιτήσεις της ADR. Η εξαίρεση εφαρμόζεται όταν η ειδική διάταξη αναφέρεται στη στήλη (6) του Πίνακα Α του Κεφαλαίου 3.2 για τη συγκεκριμένη καταχώρηση των επικίνδυνων εμπορευμάτων.

1.1.3.4.2 Μερικά επικίνδυνα εμπορεύματα μπορεί να εμπίπτουν στις εξαιρέσεις, αρκεί να ικανοποιούνται οι συνθήκες του Κεφαλαίου 3.4.

1.1.3.4.3 Ορισμένα επικίνδυνα εμπορεύματα ενδέχεται να εξαιρούνται υπό τον όρο ότι ικανοποιούνται οι προϋποθέσεις του Κεφαλαίου 3.5.

1.1.3.5 Εξαιρέσεις σχετικές με κενές ακάθαρτες συσκευασίες

Κενές ακάθαρτες συσκευασίες (συμπεριλαμβανομένων των IBCs και των μεγάλων συσκευασιών) που περιείχαν ουσίες των Κλάσεων 2, 3, 4.1, 5.1, 6.1, 8 και 9 δεν υπόκεινται στις συνθήκες της ADR αν έχουν ληφθεί επαρκή μέτρα για να αποτρέψουν οποιοδήποτε κίνδυνο. Οι κίνδυνοι αποτρέπονται αν επαρκή μέτρα έχουν ληφθεί για να εξαλείψουν όλους τους κινδύνους των Κλάσεων 1 έως 9.

1.1.3.6 Εξαιρέσεις σχετικές με τις μεταφερόμενες ποσότητες ανά μονάδα μεταφοράς

1.1.3.6.1 Για το σκοπό αυτού του υποτιμήματος, τα επικίνδυνα εμπορεύματα ταξινομούνται στις κατηγορίες μεταφοράς 0, 1, 2, 3 ή 4, όπως υποδεικνύεται στη στήλη (15) του Πίνακα Α του Κεφαλαίου 3.2. Κενές ακάθαρτες συσκευασίες που περιείχαν ουσίες που ταξινομούνται στη κατηγορία μεταφοράς "0" αποδίδονται επίσης στη κατηγορία μεταφοράς "0". Κενές ακάθαρτες συσκευασίες που περιείχαν ουσίες που ταξινομούνται σε κατηγορία μεταφοράς διαφορετική από την "0" ταξινομούνται στη κατηγορία μεταφοράς "4".

1.1.3.6.2 Όταν η ποσότητα των επικίνδυνων εμπορευμάτων που μεταφέρονται από μία μονάδα μεταφοράς δεν υπερβαίνει τις τιμές που δίνονται στη στήλη (3) του Πίνακα της παραγράφου 1.1.3.6.3 για μία συγκεκριμένη κατηγορία μεταφοράς (όταν τα επικίνδυνα εμπορεύματα που μεταφέρονται σε μία μονάδα μεταφοράς ανήκουν στην ίδια κατηγορία) ή την τιμή που υπολογίστηκε σύμφωνα με την παράγραφο 1.1.3.6.4 (όταν τα επικίνδυνα εμπορεύματα που μεταφέρονται σε μία μονάδα μεταφοράς ανήκουν σε διαφορετικές κατηγορίες μεταφοράς), μπορούν να μεταφέρονται σε κόλα στη ίδια μονάδα μεταφοράς χωρίς την εφαρμογή των παρακάτω διατάξεων:

- Κεφάλαιο 1.10, εκτός από τα εκρηκτικά της Κλάσης 1 των αριθμ. UN 0029, 0030, 0059, 0065, 0073, 0104, 0237, 0255, 0267, 0288, 0289, 0290, 0360, 0361, 0364, 0365, 0366, 0439, 0440, 0441, 0455, 0456 και 0500 και εκτός της κλάσης 7 εξαιρούμενα κόλα των αριθμ. UN 2910 και 2911 εάν το επίπεδο δραστηκότητας υπερβαίνει την τιμή A₂.
- Κεφάλαιο 5.3,
- Τμήμα 5.4.3,
- Κεφάλαιο 7.2, εκτός από το V5 και V8 του 7.2.4,
- CV1 του 7.5.11
- Μέρος 8 εκτός από 8.1.2.1 (a),
 - από 8.1.4.2 έως 8.1.4.5,
 - 8.2.3,
 - 8.3.3,
 - 8.3.4,
 - 8.3.5,

Κεφάλαιο 8.4,
S1(3) και (6),
S2(1),
S4,
από S14 έως S21 και
S24 του Κεφαλαίου 8.5,

– Μέρος 9

1.1.3.6.3 Όταν τα επικίνδυνα εμπορεύματα που μεταφέρονται στη μονάδα μεταφοράς ανήκουν στην ίδια κατηγορία, η μεγαλύτερη συνολική ποσότητα ανά μονάδα μεταφοράς υποδεικνύεται στη στήλη (3) του παρακάτω Πίνακα:

Κατηγορία μεταφοράς (1)	Ουσίες ή είδη ομάδα συσκευασίας ή κωδικός /ομάδα ταξινόμησης ή αριθμ. UN (2)	Μέγιστη συνολική ποσότητα ανά μονάδα μεταφοράς (3)
0	Κλάση 1: 1.1A/1.1L/1.2L/1.3L και αριθμ. UN 0190 Κλάση 3: αριθμ. UN 3343 Κλάση 4.2: ουσίες που ανήκουν στην ομάδα συσκευασίας I Κλάση 4.3: αριθμ. UN 1183, 1242, 1295, 1340, 1390, 1403, 1928, 2813, 2965, 2968, 2988, 3129, 3130, 3131, 3134, 3148, 3396, 3398 και 3399 Κλάση 5.1: αριθμ. UN 2426 Κλάση 6.1: αριθμ. UN 1051, 1600, 1613, 1614, 2312, 3250 και 3294 Κλάση 6.2: αριθμ. UN 2814 και 2900 Κλάση 7: αριθμ. UN 2912 έως 2919, 2977, 2978 και 3321 έως 3333 Κλάση 8 : αριθμ. UN 2215 (ΜΑΛΕΪΚΟΣ ΑΝΥΔΡΙΤΗΣ, ΤΗΓΜΕΝΟΣ) Κλάση 9: αριθμ. UN 2315, 3151, 3152 και 3432 όπως επίσης εξαρτήματα που περιέχουν τέτοιες ουσίες ή μείγματα και κενές, ακάθαρτες συσκευασίες, εκτός από αυτές που καταχωρούνται στον αριθμ. UN 2908, που περιείχαν ουσίες που ταξινομούνται σ' αυτή την κατηγορία μεταφοράς	0
1	Ουσίες και είδη που ανήκουν στην ομάδα συσκευασίας I και δεν καταχωρούνται στην κατηγορία μεταφοράς 0 και ουσίες και είδη των παρακάτω κλάσεων: Κλάση 1: από 1.1B έως 1.1J ^a / από 1.2B έως 1.2J/1.3C/1.3G/1.3H/1.3J/1.5D ^a Κλάση 2: ομάδες T, TC ^a , TO, TF, TOC ^a και TFC αερολύματα : ομάδες C, CO, FC, T, TF, TC, TO, TFC και TOC χημικά υπό πίεση: αριθμ. UN 3502, 3503, 3504 και 3505 Κλάση 4.1: αριθμ. UN από 3221 έως 3224 και από 3231 έως 3240 Κλάση 5.2: αριθμ. UN από 3101 έως 3104 και από 3111 έως 3120	20
2	Ουσίες ή είδη που ανήκουν στην ομάδα συσκευασίας II και δεν καταχωρούνται στις κατηγορίες μεταφοράς 0, 1 ή 4 και ουσίες των παρακάτω κλάσεων: Κλάση 1: από 1.4B έως 1.4G και 1.6N Κλάση 2: ομάδα F αερολύματα : ομάδα F χημικά υπό πίεση: αριθμ. UN 3501 Κλάση 4.1: αριθμ. UN από 3225 έως 3230 Κλάση 5.2: αριθμ. UN από 3105 έως 3110 Κλάση 6.1: ουσίες και είδη που ανήκουν στην ομάδα συσκευασίας III Κλάση 9: αριθμ. UN 3245	333
3	Ουσίες και είδη που ανήκουν στην ομάδα συσκευασίας III και δεν καταχωρούνται στις κατηγορίες μεταφοράς 0, 2 ή 4 και ουσίες και είδη των παρακάτω κλάσεων: Κλάση 2: ομάδες A και O αερολύματα : ομάδες A και O χημικά υπό πίεση: αριθμ. UN 3500 Κλάση 3: αριθμ. UN 3473 Κλάση 4.3: αριθμ. UN 3476 Κλάση 8: αριθμ. UN 2794, 2795, 2800, 3028 και 3477 Κλάση 9: αριθμ. UN 2990 και 3072	1 000
4	Κλάση 1: 1.4S Κλάση 4.1: αριθμ. UN 1331, 1345, 1944, 1945, 2254 και 2623 Κλάση 4.2: αριθμ. UN 1361 και 1362 ομάδα συσκευασίας III Κλάση 7: αριθμ. UN από 2908 έως 2911 Κλάση 9: αριθμ. UN 3268 και 3499 και κενές, ακαθάριστες συσκευασίες που περιείχαν επικίνδυνα εμπορεύματα, εκτός από αυτά που καταχωρούνται στην κατηγορία μεταφοράς 0	απεριόριστη

^a Για αριθμ. UN 0081, 0082, 0084, 0241, 0331, 0332, 0482, 1005 και 1017, η συνολική μέγιστη ποσότητα ανά μονάδα μεταφοράς πρέπει να είναι 50 kg.

Στον παραπάνω Πίνακα, "μέγιστη συνολική ποσότητα ανά μονάδα μεταφοράς" σημαίνει:

- Για τα είδη, η μεικτή μάζα σε kg (για είδη της Κλάσης 1, καθαρή μάζα σε kg της εκρηκτικής ουσίας' για επικίνδυνα εμπορεύματα που περιέχονται σε μηχανήματα και εξοπλισμό που εξειδικεύονται σ' αυτό το Παράρτημα, η συνολική ποσότητα επικίνδυνων εμπορευμάτων που περιέχονται σε αυτά σε κιλά ή λίτρα ανάλογα με την περίπτωση).
- Για στερεές ουσίες, υγροποιημένα αέρια, υγροποιημένα αέρια υπό ψύξη και διαλυμένα αέρια, η καθαρή μάζα σε κιλά,
- Για υγρές ουσίες και συμπιεσμένα αέρια, η ονομαστική χωρητικότητα του δοχείου (βλέπε ορισμό στο 1.2.1) σε λίτρα.

1.1.3.6.4 Όταν επικίνδυνα εμπορεύματα που ανήκουν σε διαφορετικές κατηγορίες μεταφοράς μεταφέρονται στην ίδια μονάδα μεταφοράς, το άθροισμα

- της ποσότητας των ουσιών και ειδών της κατηγορίας μεταφοράς 1 πολλαπλασιασμένης επί "50",
- της ποσότητας των ουσιών και ειδών της κατηγορίας μεταφοράς 1 που αναφέρονται στη σημείωση (a) του Πίνακα της 1.1.3.6.3 πολλαπλασιασμένης επί "20",
- της ποσότητας των ουσιών και ειδών της κατηγορίας μεταφοράς 2 πολλαπλασιασμένης επί "3" και
- της ποσότητας των ουσιών και ειδών της κατηγορίας μεταφοράς 3

δεν πρέπει να ξεπερνά το "1 000"

1.1.3.6.5 Για το σκοπό αυτού του υποτμήματος, δεν πρέπει να λαμβάνονται υπόψη τα επικίνδυνα εμπορεύματα που εξαιρούνται σύμφωνα με τις διατάξεις από 1.1.3.2 έως 1.1.3.5.

1.1.3.7 ***Εξαιρέσεις που σχετίζονται με τη μεταφορά μπαταριών λιθίου***

Οι διατάξεις που αναφέρονται στην ADR δεν ισχύουν για:

- (a) Μπαταρίες λιθίου εγκατεστημένες σε όχημα, που εκτελεί μεταφορές και προορίζονται για την κίνησή του ή για τη λειτουργία οιοδήποτε εκ του εξοπλισμού του.
- (b) Μπαταρίες λιθίου που περιέχονται στον εξοπλισμό για τη λειτουργία του εν λόγω εξοπλισμού που χρησιμοποιείται ή προορίζεται να χρησιμοποιηθεί κατά τη μεταφορά (π.χ. ένα laptop).

1.1.3.8 *(Δεσμευμένο)*

1.1.3.9 ***Εξαιρέσεις που σχετίζονται με επικίνδυνα εμπορεύματα που χρησιμοποιούνται ως ψυκτικά ή κλιματιστικά μέσα κατά τη μεταφορά.***

Όταν χρησιμοποιούνται σε οχήματα ή εμπορευματοκιβώτια με ψυκτική ή κλιματιστική δράση, τα επικίνδυνα εμπορεύματα, που είναι μόνο ασφυξιογόνα (τα οποία κανονικά διαλύουν ή αντικαθιστούν το οξυγόνο στην ατμόσφαιρα) υπόκεινται μόνο στις διατάξεις του υποτμήματος 5.5.3.

1.1.4 Εφαρμογή άλλων κανονισμών**1.1.4.1 (Δεσμευμένο)****1.1.4.2 Μεταφορά σε μεταφορική αλυσίδα που περιλαμβάνει θαλάσσια ή εναέρια μεταφορά**

1.1.4.2.1 Κόλα, εμπορευματοκιβώτια, φορητές δεξαμενές και εμπορευματοκιβώτια-δεξαμενές που δεν πληρούν ακριβώς τις απαιτήσεις της συσκευασίας, της μεικτής συσκευασίας, της επισήμανσης, της σήμανσης των κόλων ή τοποθέτηση πινακίδων και επισήμανση με πορτοκαλί πινακίδες της ADR, αλλά είναι σε συμφωνία με τις απαιτήσεις του Κώδικα IMDG (Διεθνής Ναυτιλιακός Κώδικας Επικίνδυνων Ειδών) ή τις Τεχνικές Οδηγίες του Διεθνούς Οργανισμού Πολιτικής Αεροπορίας- (ICAO), πρέπει να γίνονται αποδεκτά για μεταφορά σε μεταφορική αλυσίδα που περιλαμβάνει θαλάσσια ή εναέρια μεταφορά σύμφωνα με τις ακόλουθες συνθήκες:

- (a) Αν τα κόλα δεν φέρουν επισήμανση και σήμανση σύμφωνα με την ADR, θα πρέπει να φέρουν επισήμανση και ετικέτες κινδύνου σύμφωνα με τις απαιτήσεις του Κώδικα IMDG ή τις Τεχνικές Οδηγίες του Διεθνούς Οργανισμού Πολιτικής Αεροπορίας- (ICAO),
- (b) Πρέπει να εφαρμόζονται οι απαιτήσεις του Κώδικα IMDG ή οι Τεχνικές Οδηγίες του Διεθνούς Οργανισμού Πολιτικής Αεροπορίας- (ICAO), για τη μεικτή συσκευασία εντός του κόλου.
- (c) Για τις μεταφορές που περιλαμβάνουν θαλάσσια μεταφορά, αν τα εμπορευματοκιβώτια, οι κινητές δεξαμενές ή τα εμπορευματοκιβώτια-δεξαμενές δεν φέρουν σήμανση ή πινακίδες σύμφωνα με το Κεφάλαιο 5.3 του παρόντος Παραρτήματος, θα πρέπει να φέρουν σήμανση και επισήμανση σύμφωνα με το Κεφάλαιο 5.3 του Κώδικα IMDG. Σ' αυτή την περίπτωση, μόνο η 5.3.2.1.1 του παρόντος Παραρτήματος εφαρμόζεται για τη σήμανση του οχήματος. Για κενές, ακάθαρτες φορητές δεξαμενές και εμπορευματοκιβώτια-δεξαμενές αυτή η απαίτηση θα ισχύει μέχρι και την επακόλουθη μεταφορά σε σταθμό καθαρισμού.

Η παρέκκλιση αυτή δεν εφαρμόζεται στην περίπτωση εμπορευμάτων που ταξινομούνται ως επικίνδυνα εμπορεύματα στις Κλάσεις 1 έως 9 της ADR και θεωρούνται ως μη επικίνδυνα εμπορεύματα σύμφωνα με τις ισχύουσες απαιτήσεις του Κώδικα IMDG ή των Τεχνικών Οδηγιών του Διεθνούς Οργανισμού Πολιτικής Αεροπορίας (ICAO).

1.1.4.2.2 Οι μονάδες μεταφοράς που αποτελούνται από όχημα ή περισσότερα οχήματα εκτός εκείνων που μεταφέρουν εμπορευματοκιβώτια, φορητές δεξαμενές ή εμπορευματοκιβώτια-δεξαμενές σύμφωνα με τις προβλεπόμενες διατάξεις στην 1.1.4.2.1 (c), και δεν φέρουν σήμανση σύμφωνα με τις διατάξεις του 5.3.1 της ADR αλλά η επισήμανσή τους και η σήμανσή τους είναι σύμφωνες με το Κεφάλαιο 5.3 του Κώδικα IMDG, γίνονται δεκτές για μεταφορά σε αλυσίδα μεταφοράς συμπεριλαμβανομένης θαλάσσιας μεταφοράς με την προϋπόθεση ότι είναι σε συμφωνία με τις διατάξεις του 5.3.2 της ADR σχετικές με την σήμανση με πορτοκαλί πινακίδες.

1.1.4.2.3 Για τις μεταφορές που συμπεριλαμβάνουν θαλάσσια ή εναέρια μεταφορά, οι πληροφορίες που απαιτούνται στο 5.4.1 και 5.4.2 και από μερικές ειδικές διατάξεις του Κεφαλαίου 3.3 μπορούν να υποκατασταθούν από έγγραφο μεταφοράς και από πληροφορίες που απαιτούνται από τον Κώδικα IMDG ή τις Τεχνικές Οδηγίες του Διεθνούς Οργανισμού Πολιτικής Αεροπορίας (ICAO) αντίστοιχα, υπό τον όρο ότι περιλαμβάνονται επίσης οιοσδήποτε επιπρόσθετες πληροφορίες απαιτούνται από την ADR .

ΣΗΜΕΙΩΣΗ: Για μεταφορά σύμφωνα με την 1.1.4.2.1, βλέπε επίσης 5.4.1.1.7. Για μεταφορά σε εμπορευματοκιβώτια, βλέπε επίσης 5.4.2.

1.1.4.3 Χρήση φορητών δεξαμενών τύπου IMO εγκεκριμένων για θαλάσσια μεταφορά

Οι φορητές δεξαμενές τύπου IMO (τύποι 1, 2, 5 και 7) που δεν ικανοποιούν τις απαιτήσεις των Κεφαλαίων 6.7 ή 6.8, αλλά οι οποίες είχαν κατασκευαστεί και είχαν γίνει αποδεκτές πριν την 1η Ιανουαρίου 2003 σύμφωνα με τις διατάξεις του Κώδικα IMDG (Τροπ. 29-98) μπορούν να συνεχίσουν να χρησιμοποιούνται υπό την προϋπόθεση ότι ικανοποιούν τις ισχύουσες διατάξεις περιοδικής επιθεώρησης και δοκιμών του Κώδικα IMDG¹. Επιπλέον, θα πρέπει να ικανοποιούν τις διατάξεις που αντιστοιχούν στις οδηγίες που ορίζονται στις στήλες (10) και (11) του Πίνακα Α στο Κεφάλαιο 3.2 και τις διατάξεις του Κεφαλαίου 4.2 της ADR. Δείτε επίσης στο 4.2.0.1 του Κώδικα IMDG.

1.1.4.4 (Δεσμευμένο)**1.1.4.5 Μεταφορά άλλη εκτός από την οδική**

1.1.4.5.1 Αν ένα όχημα που εκτελεί μεταφορά που υπόκειται στις απαιτήσεις της ADR, αποστέλλεται σε τμήμα του ταξιδιού κατά τρόπο διαφορετικό από την οδική μεταφορά, οι εθνικοί ή διεθνείς κανονισμοί που ενδεχομένως διέπουν αυτό το τμήμα ταξιδιού, η μεταφορά επικίνδυνων εμπορευμάτων με τον τρόπο μεταφοράς που χρησιμοποιείται για την αποστολή του οδικού οχήματος, είναι οι μόνες που εφαρμόζονται στο εν λόγω τμήμα του ταξιδιού.

1.1.4.5.2 Στις περιπτώσεις που αναφέρονται στην 1.1.4.5.1, τα εμπλεκόμενα Συμβαλλόμενα Μέρη στην ADR μπορούν να συμφωνήσουν στην εφαρμογή των απαιτήσεων της ADR στο τμήμα του ταξιδιού, όπου το όχημα αποστέλλεται κατά τρόπο διαφορετικό από την οδική μεταφορά, συμπληρωμένες, αν το θεωρούν απαραίτητο, από πρόσθετες απαιτήσεις, εκτός αν τέτοιου είδους συμφωνίες μεταξύ των εμπλεκόμενων Συμβαλλόμενων Μερών αντίκεινται σε διατάξεις των διεθνών συμβάσεων που διέπουν τη μεταφορά επικίνδυνων εμπορευμάτων με το μέσο μεταφοράς που χρησιμοποιείται για την αποστολή του οχήματος στο εν λόγω τμήμα του ταξιδιού, π.χ. η Διεθνής Σύμβαση για την Ασφάλεια της Ζωής στη Θάλασσα (SOLAS), στην οποία τα Συμβαλλόμενα Μέρη στην ADR θα πρέπει επίσης να είναι Συμβαλλόμενα.

Αυτές οι συμφωνίες θα γνωστοποιούνται από το Συμβαλλόμενο Μέρος που έλαβε την πρωτοβουλία στη Γραμματεία της Οικονομικής Επιτροπής για την Ευρώπη των Ηνωμένων Εθνών η οποία θα τις κοινοποιεί σε όλα τα Συμβαλλόμενα Μέρη.

1.1.4.5.3 Στις περιπτώσεις όπου κάποια μεταφορά υπόκειται στις διατάξεις της ADR υπόκειται επίσης στο σύνολο ή σε μέρος του ταξιδιού στις διατάξεις μίας διεθνούς σύμβασης, η οποία καθορίζει τη μεταφορά επικίνδυνων εμπορευμάτων κατά τρόπο μεταφοράς διαφορετικό από αυτόν της οδικής μεταφοράς δυνάμει διατάξεων που εκτείνουν την ισχύ της σύμβασης αυτής σε ορισμένες υπηρεσίες μηχανοκίνητων οχημάτων, τότε οι διατάξεις αυτής της διεθνούς σύμβασης θα εφαρμόζονται στο εν λόγω ταξίδι συγχρόνως με εκείνες της ADR οι οποίες δεν είναι ασύμβατες με αυτές, οι δε υπόλοιπες διατάξεις της ADR δεν θα εφαρμόζονται κατά τη διάρκεια του εν λόγω ταξιδιού.

1.1.5 Εφαρμογή των προτύπων

Σε περιπτώσεις όπου απαιτείται η εφαρμογή ενός προτύπου και υπάρχει οποιαδήποτε αντίφαση μεταξύ του προτύπου και των διατάξεων της ADR, υπερισχύουν οι διατάξεις της ADR.

¹ Ο Διεθνής Οργανισμός Ναυτιλίας (International Maritime Organization- IMO) έχει εκδώσει «Οδηγίες για τη συνεχιζόμενη χρήση των υφιστάμενων IMO Τύπων Φορητών Δεξαμενών και Βυτιοφόρων Οχημάτων για τη Μεταφορά Επικίνδυνων Εμπορευμάτων», DSC.1/Circ.12 και Διόρθωση. Το κείμενο αυτόν των οδηγιών μπορεί να αναζητηθεί στον ιστότοπο του IMO στο: www.imo.org

ΚΕΦΑΛΑΙΟ 1.2

ΟΡΙΣΜΟΙ ΚΑΙ ΜΟΝΑΔΕΣ ΜΕΤΡΗΣΗΣ

1.2.1 Ορισμοί

ΣΗΜΕΙΩΣΗ: Το Τμήμα αυτό περιέχει όλους τους γενικούς ή ειδικούς ορισμούς.

Για τους σκοπούς της ADR :

A

"ADN": Με τον όρο "ADN" νοείται η Ευρωπαϊκή Συμφωνία που αφορά στη Διεθνή Μεταφορά Επικίνδυνων Εμπορευμάτων μέσω Εσωτερικών Πλωτών Οδών.

"Aerosol ή aerosol dispenser" : με τον όρο "Αερόλυμα ή Δοχείο Αερόλυματος", νοείται κάθε μη επαναπληρούμενο δοχείο που πληροί τις προϋποθέσεις του 6.2.6 κατασκευασμένο από μέταλλο, γυαλί ή πλαστικό που περιέχει ένα αέριο υπό πίεση, υγροποιημένο ή διαλυμένο υπό πίεση, με ή χωρίς υγρό ή πολτό ή σκόνη και με ενσωματωμένη συσκευή εκτόνωσης που επιτρέπει την εκτίναξη του περιεχομένου υπό μορφή στερεών ή υγρών σωματιδίων σε εναιώρηση σε ένα αέριο ή υπό μορφή αφρού ή πολτού ή σκόνης ή σε υγρή ή αέρια κατάσταση.

"Animal material": Με τον όρο "Ζωικά υλικά" νοούνται ολόκληρα σφάγια, τμήματα ζώων ή ζωοτροφές.

"Applicant" : Με τον όρο "Αιτών" νοείται, στην περίπτωση της αξιολόγησης συμμόρφωσης, ο κατασκευαστής ή ο εξουσιοδοτημένος αντιπρόσωπός του σε μία χώρα Συμβαλλόμενο Μέρος. Στην περίπτωση περιοδικών επιθεωρήσεων, ενδιάμεσων επιθεωρήσεων και εκτάκτων ελέγχων, ο όρος "αιτών" σημαίνει τις εγκαταστάσεις δοκιμών, τον χειριστή ή τον εξουσιοδοτημένο αντιπρόσωπό τους σε μία χώρα Συμβαλλόμενο Μέρος.

ΣΗΜΕΙΩΣΗ: Κατ' εξαίρεση ένας τρίτος (επί παραδείγματι ένας χειριστής εμπορευματοκιβωτίου - δεξαμενής σύμφωνα με τον ορισμό του 1.2.1) μπορεί να κάνει αίτηση για αξιολόγηση συμμόρφωσης.

"Approval"

Multilateral approval : Για τη μεταφορά υλικών της Κλάσης 7, με τον όρο "Πολυμερής έγκριση" νοείται η έγκριση εκ μέρους της αρμόδιας αρχής της χώρας προέλευσης της μεταφοράς ή του σχεδιασμού (πρωτοτύπου), ανάλογα την περίπτωση, όπως επίσης, από την αρμόδια αρχή των άλλων κρατών διαμέσου των οποίων ή στα οποία θα μεταφερθεί η αποστελλόμενο φορτίο.

Unilateral approval : Για τη μεταφορά υλικών της Κλάσης 7, με τον όρο "Μονομερής έγκριση" νοείται η έγκριση του σχεδιασμού που εκδίδεται μόνο από την αρμόδια αρχή της χώρας προέλευσης του σχεδιασμού. Εάν η χώρα προέλευσης δεν είναι Συμβαλλόμενο Μέρος στην ADR, η έγκριση θα απαιτήσει επικύρωση από την αρμόδια αρχή της πρώτης Συμβαλλόμενης χώρας στην ADR όπου θα προσεγγίσει το αποστελλόμενο φορτίο (βλέπε 6.4.22.6).

"ASTM": με τον όρο ASTM νοείται η Αμερικανική Ένωση Δοκιμών και Υλικών (American Society of Testing and Materials) (ASTM International 100 Barr Harbor Drive, PO Box C700, West Conshohocken, PA, 19428-2959 United States of America).

B

"*Bag*": Με τον όρο "Σάκος" νοείται μία εύκαμπτη συσκευασία από χαρτί, πλαστικό φιλμ, υφάσματα, πλεγμένο υλικό ή άλλο κατάλληλο υλικό.

"*Battery-vehicle*": Με τον όρο "Όχημα μεταφοράς συστοιχίας δοχείων" νοείται ένα όχημα που περιέχει στοιχεία που είναι συνδεδεμένα μεταξύ τους με μια συλλεκτήρια σωλήνα και μόνιμα τοποθετημένα πάνω σε αυτό το όχημα. Θεωρούνται σαν στοιχεία ενός οχήματος μεταφοράς συστοιχίας δοχείων: οι κύλινδροι, οι σωλήνες, οι δέσμες κυλίνδρων και τα βαρέλια υπό πίεση όπως επίσης και οι δεξαμενές προοριζόμενες για τη μεταφορά αερίων όπως αυτά ορίζονται στην παράγραφο 2.2.2.1.1 με χωρητικότητα άνω των 450 λίτρων.

"*Body*": Με τον όρο "Σώμα" (για όλες τις κατηγορίες IBC εκτός από σύνθετα IBCs) νοείται το κατάλληλο δοχείο, που περιλαμβάνει ανοίγματα και κλεισίματα, αλλά δεν περιλαμβάνει τον λειτουργικό εξοπλισμό (εξοπλισμός εξυπηρέτησης).

"*Box*": Με τον όρο "Κιβώτιο" νοείται μία συσκευασία με συμπαγείς ορθογώνιες ή πολυγωνικές έδρες, από μέταλλο, ξύλο, κόντρα πλακέ, ανασυσταμένο ξύλο, ινσανίδες, πλαστικό ή άλλο κατάλληλο υλικό. Μικρές οπές χάριν χειρισμού ή ανοίγματος ή για λόγους απαιτήσεων ταξινόμησης, επιτρέπονται αρκεί να μη διακυβεύουν την ακεραιότητα της συσκευασίας κατά τη μεταφορά.

"*Bulk container*": Με τον όρο "Εμπορευματοκιβώτιο για χύμα φορτίο" νοείται ένα σύστημα συγκράτησης (συμπεριλαμβανομένης κάθε φόδρας ή επένδυσης) που προορίζεται για τη μεταφορά στερεών ουσιών οι οποίες βρίσκονται σε άμεση επαφή με το σύστημα συγκράτησης. Ο όρος δεν περιλαμβάνει τις συσκευασίες, τα εμπορευματοκιβώτια μεσαίας χωρητικότητας για φορτίο χύμα (IBCs), τις μεγάλες συσκευασίες και τις δεξαμενές.

Ένα εμπορευματοκιβώτιο για μεταφορά φορτίου χύμα:

- είναι μόνιμου χαρακτήρα και κατά συνέπεια επαρκούς αντοχής ώστε να είναι κατάλληλο για επαναλαμβανόμενη χρήση
- είναι ειδικά σχεδιασμένο για να διευκολύνει τη μεταφορά εμπορευμάτων μέσω ενός ή περισσότερων μέσων μεταφοράς χωρίς ενδιάμεση μεταφόρτωση,
- φέρει διατάξεις που διευκολύνουν τον χειρισμό,
- έχει χωρητικότητα όχι μικρότερη από 1.0 m³

Παραδείγματα εμπορευματοκιβωτίων για μεταφορά φορτίου χύμα, είναι τα εμπορευματοκιβώτια, τα εμπορευματοκιβώτια για μεταφορά φορτίου χύμα σε ανοικτή θάλασσα, βαγονέτα, δοχεία για μεταφορά φορτίου χύμα, κινητό αμάξωμα, εμπορευματοκιβώτια σχήματος σκάφης, κυλινδρικά εμπορευματοκιβώτια, διαμερίσματα φόρτωσης οχημάτων.

"*Bundle of cylinders*": Με τον όρο "Δέσμη κυλίνδρων" νοείται ένα σύστημα κυλίνδρων οι οποίοι συγκρατούνται σταθερά μεταξύ τους και είναι συνδεδεμένοι μεταξύ τους με συλλεκτήρια σωλήνα και μεταφέρονται ως αδιάσπαστη μονάδα. Η συνολική χωρητικότητα σε νερό δεν πρέπει να υπερβαίνει τα 3 000 λίτρα εκτός αν η δέσμη προορίζεται για τη μεταφορά τοξικών αερίων της Κλάσης 2 (ομάδες που αρχίζουν με το γράμμα T σύμφωνα με την 2.2.2.1.3), οπότε η χωρητικότητα θα πρέπει να περιορίζεται στα 1 000 λίτρα.

C

"*Calculation pressure*": Με τον όρο "Πίεση υπολογισμού" νοείται μια θεωρητική πίεση τουλάχιστον ίση με την πίεση δοκιμής που, ανάλογα με το βαθμό επικινδυνότητας της μεταφερόμενης ουσίας, μπορεί να υπερβαίνει σε μικρό ή μεγάλο βαθμό την πίεση λειτουργίας. Χρησιμοποιείται μόνο για τον καθορισμό του πάχους των τοιχωμάτων του κελύφους, ανεξάρτητα από οποιαδήποτε εξωτερική ή εσωτερική ενισχυτική συσκευή [βλέπε επίσης "*Discharge pressure - πίεση εκκένωσης*", "*Filling pressure - πίεση πλήρωσης*", "*Maximum working pressure (gauge pressure) - μέγιστη πίεση λειτουργίας (μανομετρική πίεση)*" και "*Test pressure - πίεση δοκιμής*"].

ΣΗΜΕΙΩΣΗ: Για φορητές δεξαμενές, βλέπε Κεφάλαιο 6.7.

"*Capacity of shell or shell compartment*": με τον όρο "Χωρητικότητα κελύφους ή διαμέρισμα κελύφους" για δεξαμενές, νοείται ο συνολικός εσωτερικός όγκος του κελύφους ή του διαμερίσματος κελύφους εκφρασμένος σε λίτρα ή κυβικά μέτρα. Όταν είναι αδύνατη η ολική πλήρωση του κελύφους ή του διαμερίσματος κελύφους εξαιτίας του σχήματος ή της κατασκευής του, η μειωμένη αυτή χωρητικότητα θα χρησιμοποιηθεί για τον προσδιορισμό του βαθμού πλήρωσης και για τη σήμανση της δεξαμενής.

"*Cargo transport unit*": Με τον όρο "Μονάδα μεταφοράς φορτίου" νοείται ένα όχημα, ένα εμπορευματοκιβώτιο, ένα εμπορευματοκιβώτιο-δεξαμενή, μια φορητή δεξαμενή ή ένα MEGC.

ΣΗΜΕΙΩΣΗ: Ο ορισμός αυτός ισχύει μόνο για την εφαρμογή της ειδικής διάταξης 302 του Κεφαλαίου 3.3 και του 5.5.2.

"*Carriage*": Με τον όρο "Μεταφορά" νοείται η αλλαγή τόπου των επικίνδυνων εμπορευμάτων, συμπεριλαμβανομένων των στάσεων που είναι αναγκαίες λόγω των συνθηκών μεταφοράς και της παραμονής των επικίνδυνων εμπορευμάτων μέσα στα οχήματα, στις δεξαμενές και τα εμπορευματοκιβώτια που απαιτείται από τις συνθήκες κυκλοφορίας πριν, κατά τη διάρκεια και μετά την αλλαγή τόπου.

Αυτός ο ορισμός καλύπτει επίσης την ενδιάμεση προσωρινή αποθήκευση των επικίνδυνων εμπορευμάτων με σκοπό την αλλαγή του τρόπου ή του μέσου μεταφοράς (μεταφόρτωση). Αυτό θα εφαρμόζεται εφόσον τα έγγραφα μεταφοράς που δείχνουν τον τόπο αποστολής και τον τόπο υποδοχής παρουσιάζονται εφόσον ζητηθούν και εφόσον οι συσκευασίες και οι δεξαμενές δεν ανοίγονται κατά τη διάρκεια της προσωρινής αποθήκευσης, παρά μόνο για ελέγχους από τις αρμόδιες αρχές.

"*Carriage in bulk*": Με τον όρο "Μεταφορά φορτίων χύμα" νοείται η μεταφορά μη συσκευασμένων στερεών ή ειδών σε οχήματα ή εμπορευματοκιβώτια. Ο όρος δεν έχει εφαρμογή σε εμπορεύματα που μεταφέρονται σαν κόλα ούτε σε ουσίες που μεταφέρονται σε δεξαμενές.

"*Carrier*": Με τον όρο "Μεταφορέας" νοείται η επιχείρηση που πραγματοποιεί τη μεταφορά με ή χωρίς μεταφορική σύμβαση (μεταφοράς).

"*CGA*": Με τον όρο CGA νοείται η Ένωση Συμπιεσμένων Αερίων (Compressed Gas Association, CGA, 4221, Walney Road, 5th Floor, Chantilly VA 20151-2923, United States of America).

"*CIM*": οι Ενιαίοι Κανόνες που αφορούν τη Σύμβαση για τις Διεθνείς Σιδηροδρομικές Μεταφορές Επικίνδυνων Εμπορευμάτων [Παράρτημα Β της Σύμβασης για τη Διεθνή Μεταφορά Σιδηροδρομικώς (COTIF)], όπως τροποποιήθηκε.

"*Closed container*": βλέπε "*Container*"

"Closed vehicle": Με τον όρο "Κλειστό όχημα" νοείται ένα όχημα του οποίου το αμάξωμα είναι ικανό να είναι κλειστό.

"Closure" : Με τον όρο "Κλείσιμο" νοείται η συσκευή που χρησιμεύει για να κλείνει ένα άνοιγμα ενός δοχείου.

"CMR": η Συνθήκη σχετική με τη Σύμβαση για τη Διεθνή Μεταφορά Εμπορευμάτων Οδικώς (Γενεύη, 19 Μαΐου 1956), όπως τροποποιήθηκε.

"Collective entry" : Με τον όρο "Ομαδική καταχώριση" νοείται μια καταχώριση για μια ορισμένη ομάδα ουσιών ή ειδών (βλέπε 2.1.1.2, Β, C και D).

"Combination packaging" : Με τον όρο "Συνδυασμένη συσκευασία" νοείται ο συνδυασμός συσκευασιών για τους σκοπούς της μεταφοράς, που συνίσταται από μία ή περισσότερες εσωτερικές συσκευασίες ασφαλισμένες σε εξωτερική συσκευασία σύμφωνα με το 4.1.1.5.

ΣΗΜΕΙΩΣΗ: Το "εσωτερικό στοιχείο" της "συνδυασμένης συσκευασίας" ορίζεται πάντα ως "εσωτερική συσκευασία" και όχι ως "εσωτερικό δοχείο". Μια γυάλινη φιάλη αποτελεί παράδειγμα τέτοιας "εσωτερικής συσκευασίας".

"Combustion heater": Με τον όρο "Θερμαντήρες καύσης" νοείται συσκευή που χρησιμοποιεί απευθείας υγρό ή αέριο καύσιμο και δεν ανακτά την αποβαλλόμενη θερμότητα από τον κινητήρα πρόωσης του οχήματος.

"Competent authority" : Με τον όρο "Αρμόδια Αρχή" νοείται η αρχή ή αρχές ή οποιοσδήποτε άλλος οργανισμός ή οργανισμοί που χαρακτηρίζονται έτσι σε κάθε κράτος και σε κάθε συγκεκριμένη περίπτωση σύμφωνα με την εσωτερική νομοθεσία.

"Compliance assurance" (radioactive material) : Με τον όρο "Διασφάλιση της συμμόρφωσης" (ραδιενεργό υλικό) νοείται ένα συστηματικό πρόγραμμα μέτρων που εφαρμόζονται από μία αρμόδια αρχή και που έχει στόχο τη διασφάλιση της εφαρμογής των απαιτήσεων της ADR στην πράξη.

"Composite IBC with plastics inner receptacle" : Με τον όρο "Σύνθετο IBC με πλαστικό εσωτερικό δοχείο" νοείται ένα IBC με δομικό εξοπλισμό της μορφής άκαμπτου εξωτερικού περιβλήματος που εμπεριέχει ένα εσωτερικό πλαστικό δοχείο μαζί με όποια άλλη συσκευή λειτουργίας ή δομικό εξοπλισμό. Είναι κατασκευασμένο έτσι ώστε το εσωτερικό δοχείο και το εξωτερικό περίβλημα όταν συναρμολογηθούν, να δημιουργούν και να χρησιμοποιούνται ως μία ενιαία μονάδα για τις εργασίες πλήρωσης, αποθήκευσης, μεταφοράς ή εκκένωσης.

ΣΗΜΕΙΩΣΗ: Ο όρος "Πλαστικό υλικό", όταν χρησιμοποιείται για τα εσωτερικά δοχεία των σύνθετων IBCs περιλαμβάνει επίσης και άλλα πολυμερή υλικά όπως ελαστικό (καουτσούκ).

"Composite packaging (plastics material)" : Με τον όρο "Σύνθετη συσκευασία (πλαστικού υλικού)" νοείται μία συσκευασία που αποτελείται από ένα εσωτερικό πλαστικό δοχείο και μια εξωτερική συσκευασία (από μέταλλο, ινσανίδες, κόντρα πλακέ, κ.λπ.). Μετά τη συναρμολόγηση, μια τέτοια συσκευασία παραμένει αδιάσπαστη μονάδα και ως τέτοια πληρούται, αποθηκεύεται, αποστέλλεται και εκκενώνεται.

ΣΗΜΕΙΩΣΗ: Βλέπε **ΣΗΜΕΙΩΣΗ** στο "Σύνθετες συσκευασίες (γυαλί, πορσελάνη, ή ψαμμάργιλος)".

"Composite packaging (glass, porcelain ή stoneware)" : Με τον όρο "Σύνθετη συσκευασία (γυαλί, πορσελάνη, ή ψαμμάργιλος)" νοείται συσκευασία που αποτελείται από εσωτερικό δοχείο από γυαλί, πορσελάνη ή πηλό και μια εξωτερική συσκευασία (από μέταλλο, ξύλο, ινοσανίδες, πλαστικό υλικό, τεταμένο πλαστικό υλικό κ.λπ.). Μετά τη συναρμολόγηση μια τέτοια συσκευασία παραμένει αδιάσπαστη μονάδα και ως τέτοια πληρούται, αποθηκεύεται, αποστέλλεται και εκκενώνεται.

ΣΗΜΕΙΩΣΗ: Το "εσωτερικό στοιχείο" των "σύνθετων συσκευασιών" ορίζεται κανονικά ως "εσωτερικό δοχείο". Για παράδειγμα, το "εσωτερικό στοιχείο" μιας σύνθετης συσκευασίας του τύπου 6HA1 (πλαστικό υλικό) είναι ένα τέτοιο "εσωτερικό δοχείο" αφού κανονικά δεν είναι σχεδιασμένο για να εκτελεί μία λειτουργία "συγκράτησης" χωρίς την "εξωτερική του συσκευασία" και άρα δεν αποτελεί "εσωτερική συσκευασία".

"Confinement system" : Με τον όρο "Σύστημα συγκράτησης" για τη μεταφορά υλικών της Κλάσης 7, νοείται η συγκέντρωση σχάσιμου υλικού και συστατικών της συσκευασίας που ορίζονται από τον σχεδιαστή και εγκρίνονται από την αρμόδια αρχή καθώς προορίζονται για τη διατήρηση της ασφάλειας σχετικά με την κρισιμότητα.

"Conformity assessment" : Με τον όρο "Αξιολόγηση συμμόρφωσης" νοείται η διαδικασία επαλήθευσης της συμμόρφωσης ενός προϊόντος σύμφωνα με τις διατάξεις των τμημάτων 1.8.6 και 1.8.7 σε σχέση με την έγκριση τύπου, την επιτήρηση της κατασκευής και την αρχική επιθεώρηση και δοκιμή.

"Consignee" : Με τον όρο "Παραλήπτης" νοείται ο παραλήπτης σύμφωνα με τη σύμβαση μεταφοράς. Αν ο παραλήπτης ορίζει έναν τρίτο σύμφωνα με τις διατάξεις που εφαρμόζονται για τη σύμβαση μεταφοράς, το άτομο αυτό θα θεωρείται ο παραλήπτης με την έννοια της ADR. Αν η μεταφορική λειτουργία λαμβάνει χώρα χωρίς σύμβαση μεταφοράς, η επιχείρηση που αναλαμβάνει την ευθύνη των επικινδύνων εμπορευμάτων κατά την άφιξη πρέπει να θεωρείται ο παραλήπτης.

"Consignment" : Με τον όρο "Αποστολή" νοείται κάθε κόλο ή κόλα, ή φορτίο επικινδύνων εμπορευμάτων, που παρουσιάζεται προς μεταφορά από έναν αποστολέα.

"Consignor" : Με τον όρο "Αποστολέας" νοείται η επιχείρηση που αποστέλλει επικίνδυνα εμπορεύματα είτε για λογαριασμό της είτε για λογαριασμό τρίτων. Όταν η μεταφορά πραγματοποιείται στη βάση μιας σύμβασης μεταφοράς, ο αποστολέας σύμφωνα με αυτή τη σύμβαση μεταφοράς θεωρείται σαν αποστολέας..

"Container" : Ο όρος "εμπορευματοκιβώτιο" σημαίνει αντικείμενο εξοπλισμού μεταφοράς (ανυψούμενο πλαίσιο ή άλλες παρόμοιες κατασκευές):

- μόνιμου χαρακτήρα και κατά συνέπεια επαρκούς αντοχής ώστε να είναι κατάλληλο για επαναλαμβανόμενη χρήση,
- ειδικά σχεδιασμένο για να διευκολύνει τη μεταφορά εμπορευμάτων χωρίς θραύση του φορτίου, με ένα ή περισσότερα μέσα μεταφοράς,,
- εξοπλισμένο με συσκευές που επιτρέπουν την στοιβασία και το χειρισμό του, ειδικότερα όταν μεταφορτώνεται από ένα μέσο μεταφοράς σε άλλο,
- σχεδιασμένο κατά τρόπο ώστε να είναι εύκολη η πλήρωση και η εκκένωση,
- που έχει εσωτερικό όγκο τουλάχιστον 1 m³, εκτός από τα εμπορευματοκιβώτια για τη μεταφορά ραδιενεργού υλικού.

Επιπρόσθετα:

"*Small container*": Με τον όρο "Μικρό εμπορευματοκιβώτιο" νοείται ένα εμπορευματοκιβώτιο για το οποίο οι συνολικές εξωτερικές διαστάσεις (μήκος, πλάτος ή ύψος) είναι μικρότερες από 1,5 m, ή ο εσωτερικός όγκος είναι μικρότερος ή ίσος με 3 m³

"*Large container*": Με τον όρο "Μεγάλο εμπορευματοκιβώτιο" νοείται:

- (a) ένα εμπορευματοκιβώτιο που δεν πληροί τον ορισμό του μικρού εμπορευματοκιβωτίου,
- (b) υπό την έννοια της Διεθνούς Σύμβασης για Ασφαλή Εμπορευματοκιβώτια (CSC), ένα εμπορευματοκιβώτιο με τέτοιο μέγεθος ώστε το εμβαδόν που περικλείεται στις τέσσερις κάτω γωνίες του να είναι
 - (i) τουλάχιστον 14 m² (150 τετραγωνικά πόδια) ή
 - (ii) τουλάχιστον 7 m² (75 τετραγωνικά πόδια) αν έχει εξαρτήματα στήριξης στις επάνω γωνίες

"*Closed container*": Με τον όρο "Κλειστό εμπορευματοκιβώτιο" νοείται ένα εντελώς κλειστό εμπορευματοκιβώτιο με άκαμπτη οροφή, άκαμπτα πλευρικά τοιχώματα, άκαμπτα καπάκια και πάτωμα. Ο όρος περιλαμβάνει εμπορευματοκιβώτια με άνοιγμα στην οροφή όπου η οροφή να είναι κλειστή κατά τη μεταφορά.

"*Open container*": Με τον όρο "Ανοικτό εμπορευματοκιβώτιο" νοείται ένα εμπορευματοκιβώτιο ανοικτής οροφής ή εμπορευματοκιβώτιο τύπου πλατφόρμας.

"*Sheeted container*": Με τον όρο "Εμπορευματοκιβώτιο με κάλυμμα" νοείται ένα ανοικτό εμπορευματοκιβώτιο εξοπλισμένο με κάλυμμα ώστε να προστατεύονται τα εμπορεύματα που φορτώνονται.

Ένα "*Swap body*" είναι ένα εμπορευματοκιβώτιο που, σύμφωνα με το Ευρωπαϊκό Πρότυπο EN 283:1991 έχει τα ακόλουθα χαρακτηριστικά:

- από την άποψη της μηχανικής αντοχής, κατασκευάζεται μόνο για μεταφορά σε βαγόνι ή σε οδικό όχημα ή σε πλοία Ro-Ro,
- δεν μπορεί να στοιβαχθεί,
- μπορεί να αφαιρεθεί από οχήματα με εξοπλισμό των ίδιων των οχημάτων πάνω στα δικά του στηρίγματα και μπορεί να επαναφορτωθεί.

ΣΗΜΕΙΩΣΗ: Ο όρος "Εμπορευματοκιβώτιο" δεν καλύπτει ούτε τις συμβατικές συσκευασίες, ούτε τα IBCs, ούτε τα εμπορευματοκιβώτια-δεξαμενές ούτε τα οχήματα. Εντούτοις, ένα εμπορευματοκιβώτιο μπορεί να χρησιμοποιηθεί σαν συσκευασία για τη μεταφορά ραδιενεργού υλικού.

"*Containment system*": Με τον όρο "Σύστημα συγκράτησης" για τη μεταφορά υλικών Κλάσης 7, νοείται το σύνολο των συστατικών της συσκευασίας που ορίζονται από το σχεδιαστή ως προοριζόμενα για την συγκράτηση του ραδιενεργού υλικού κατά τη διάρκεια της μεταφοράς.

"*Control temperature*": Με τον όρο "Θερμοκρασία ελέγχου" νοείται η μέγιστη θερμοκρασία στην οποία το οργανικό υπεροξειδίο ή η αυτενεργής ουσία μπορεί να μεταφερθεί με ασφάλεια.

"*Conveyance*" : Με τον όρο "Μέσο μεταφοράς" νοείται, για τη μεταφορά οδικώς ή σιδηροδρομικώς, ένα όχημα ή μία φορτάμαξα (βαγόνι).

"*Criticality safety index (CSI)*" : Με τον όρο "Δείκτης ασφαλείας κρισιμότητας" αναγεγραμμένου επί ενός κόλου, επί μιας υπερσυσκευασίας ή επί ενός εμπορευματοκιβωτίου ή επί ενός εμπορευματοκιβωτίου περιέχοντος σχάσιμο υλικό, για τη μεταφορά υλικών της Κλάσης 7, νοείται ένας αριθμός ο οποίος χρησιμοποιείται ως ένδειξη ελέγχου επί της συγκέντρωσης των κόλων, των υπερσυσκευασιών ή των εμπορευματοκιβωτίων που περιέχουν σχάσιμο υλικό.

"*CSC*" : Με τον όρο "*CSC*" νοείται η Διεθνής Σύμβαση για Ασφαλή Εμπορευματοκιβώτια (Γενεύη, 1972) έτσι όπως συμπληρώθηκε και εκδόθηκε από τον Διεθνή Ναυτιλιακό Οργανισμό (IMO), Λονδίνο.

"*Crate*" : Με τον όρο "*Κλουβί ή καλάθι*" νοείται μια εξωτερική συσκευασία με ανοικτές επιφάνειες.

"*Critical temperature*" : Με τον όρο "*Κρίσιμη θερμοκρασία*" νοείται η θερμοκρασία πάνω από την οποία η ουσία δεν μπορεί να υφίσταται σε υγρή κατάσταση.

"*Cryogenic receptacle*" : Με τον όρο "*Κρυογονικό δοχείο*" νοείται ένα μεταφερόμενο θερμικά μονωμένο δοχείο για υγροποιημένα αέρια υπό ψύξη, χωρητικότητας σε νερό όχι περισσότερο από 1 000 λίτρα.(βλέπε επίσης "*Open cryogenic receptacle*")

"*Cylinder*" : Με τον όρο "*Κύλινδρος (Φιάλη)*" νοείται ένα μεταφερόμενο δοχείο πίεσης χωρητικότητας σε νερό όχι μεγαλύτερη των 150 λίτρων (βλέπε επίσης "*Bundle of cylinders*" – "*Δέσμη Κυλίνδρων*").

D

"*Dangerous goods*" : Με τον όρο "Επικίνδυνα εμπορεύματα" νοούνται οι ουσίες και τα είδη η μεταφορά των οποίων απαγορεύεται από την ADR ή επιτρέπεται μόνο υπό τους όρους που περιγράφονται μέσα στην ADR.

"*Dangerous reaction*" : Με τον όρο "*Επικίνδυνη αντίδραση*" νοείται:

- (a) η καύση ή η έκλυση σημαντικού ποσού θερμότητας,
- (b) η εκπομπή εύφλεκτων, ασφυζιογόνων, οξειδωτικών ή τοξικών αερίων,
- (c) ο σχηματισμός διαβρωτικών ουσιών,
- (d) ο σχηματισμός ασταθών ουσιών, ή
- (e) η επικίνδυνη αύξηση πίεσης (μόνο για δεξαμενές),

"*Demountable tank*" : Με τον όρο "*Αποσπώμενη δεξαμενή*" νοείται δεξαμενή με χωρητικότητα άνω των 450 λίτρων, πλην σταθερής δεξαμενής, φορητής δεξαμενής, εμπορευματοκιβωτίου-δεξαμενής, ή ένα στοιχείο ενός οχήματος μεταφοράς συστοιχίας δοχείων ή ένα MEGC, και μη σχεδιασμένη για μεταφορά εμπορευμάτων χωρίς θραύση του φορτίου και που μπορεί κανονικά να γίνει χειρισμός μόνο όταν είναι κενή.

"*Design*" : Με τον όρο "Σχεδιασμός (μοντέλο)" για τη μεταφορά υλικών της Κλάσης 7, νοείται η περιγραφή ραδιενεργού υλικού υπό ειδική μορφή, ενός ραδιενεργού υλικού χαμηλής διασποράς, ενός κόλου ή μιας συσκευασίας που επιτρέπει μια πλήρη ταυτοποίηση του είδους. Η περιγραφή μπορεί να περιλαμβάνει προδιαγραφές, μηχανικά σχέδια, αναφορές που δείχνουν συμμόρφωση με ρυθμιστικές διατάξεις και άλλη σχετική τεκμηρίωση.

"Discharge pressure" : Με τον όρο "Πίεση εκκένωσης" νοείται η μέγιστη πίεση που δημιουργείται σε μια δεξαμενή τη στιγμή της εκκένωσης υπό πίεση [βλέπε επίσης "Calculation pressure - πίεση υπολογισμού", "Filling pressure - πίεση πλήρωσης", "Maximim working pressure (gauge pressure) - μέγιστη πίεση λειτουργίας (μανομετρική πίεση)" και "Test pressure - πίεση δοκιμής"].

"Drum" : Με τον όρο "Βαρέλι" νοείται μια κυλινδρική συσκευασία με επίπεδα ή κυρτά άκρα (καπάκι και πυθμένα) κατασκευασμένη από μέταλλο, ίνες, πλαστικό, κόντρα πλακέ ή άλλα κατάλληλα υλικά. Αυτός ο ορισμός επίσης περιλαμβάνει συσκευασίες άλλων σχημάτων, π.χ. κυλινδρικές συσκευασίες με κωνικό λαιμό, ή συσκευασίες σε μορφή κάδου. Δεν καλύπτονται από αυτόν τον ορισμό τα "ξύλινα βαρέλια" και τα "μπιτόνια".

E

"EC Directive" : Με τον όρο "Οδηγία ΕΚ" εννοούνται οι διατάξεις που αποφασίστηκαν από τους αρμόδιους φορείς της Ευρωπαϊκής Κοινότητας και που δεσμεύουν κάθε κράτος μέλος ως προς το επιδιωκόμενο αποτέλεσμα, αλλά που αφήνουν τους τρόπους και τις μεθόδους στις εθνικές αρχές.

"ECE Regulation" : Με τον όρο "Κανονισμός της Οικονομικής Επιτροπής του ΟΗΕ για την Ευρώπη" νοείται Κανονισμός συνημμένος στην Συμφωνία περί υιοθέτησης τεχνικών προδιαγραφών για εξοπλισμό τροχοφόρων οχημάτων και εξαρτημάτων που μπορεί να ενσωματωθούν ή να χρησιμοποιηθούν σε τροχοφόρα οχήματα και τις συνθήκες για αμοιβαία αναγνώριση εγκρίσεων που δίνεται με βάση αυτές τις προδιαγραφές (Συμφωνία 1958, όπως τροποποιήθηκε).

"Emergency temperature" : Με τον όρο "Θερμοκρασία Κινδύνου" νοείται η θερμοκρασία στην οποία θα λαμβάνονται επείγοντα μέτρα στην περίπτωση απώλειας του συστήματος ελέγχου της θερμοκρασίας.

"EN" (standard) : Με τον όρο "EN (πρότυπο)" νοείται ένα Ευρωπαϊκό πρότυπο που δημοσιεύεται από την Ευρωπαϊκή Επιτροπή Προτυποποίησης (CEN) (CEN, Avenue Marnix 17, B-1000 Brussels).

"Enterprise" : Με τον όρο "Επιχείρηση" νοείται κάθε φυσικό πρόσωπο, νομικό πρόσωπο με κερδοσκοπικό ή μη χαρακτήρα, κάθε συνεταιρισμός ή ομάδα ατόμων χωρίς νομική υπόσταση με κερδοσκοπικό ή μη χαρακτήρα, ή κάθε οργανισμός που προκύπτει από την αρμόδια αρχή, που διαθέτει νομική προσωπικότητα είτε εξαρτάται από μια αρχή με νομική προσωπικότητα.

"Exclusive use" : Με τον όρο "Αποκλειστική χρήση" για τη μεταφορά υλικών της Κλάσης 7, νοείται η χρήση, από έναν μόνο αποστολέα, ενός οχήματος ή ενός μεγάλου εμπορευματοκιβωτίου, για το οποίο όλες οι αρχικές, ενδιάμεσες και τελικές εργασίες φόρτωσης και εκφόρτωσης πραγματοποιούνται σε συμφωνία με τις ενδείξεις του αποστολέα ή του παραλήπτη.

F

"Fibreboard IBC" : Με τον όρο "Ινοσανίδες IBC" νοείται ένα σώμα ινοσανίδων με ή χωρίς ανεξάρτητα άνω και κάτω καπάκια, με εσωτερική επένδυση αν χρειάζεται (αλλά όχι με εσωτερικές συσκευασίες) και κατάλληλο εξοπλισμό λειτουργίας και δομικό εξοπλισμό.

"Filler" : Με τον όρο "Πληρωτής" νοείται κάθε επιχείρηση που φορτώνει επικίνδυνα εμπορεύματα σε μια δεξαμενή (βυτιοφόρο, αποσπώμενη δεξαμενή, φορητή δεξαμενή ή εμπορευματοκιβώτιο-δεξαμενή) ή σε ένα όχημα μεταφοράς συστοιχίας δοχείων αερίων ή MEGC ή/και σε ένα όχημα, ένα μεγάλο εμπορευματοκιβώτιο ή μικρό εμπορευματοκιβώτιο για μεταφορά φορτίων χύμα.

"Filling pressure" : Με τον όρο "Πίεση πλήρωσης" νοείται η μέγιστη πίεση που δημιουργείται σε μια δεξαμενή τη στιγμή της πλήρωσης υπό πίεση [βλέπε επίσης 'Calculation pressure - πίεση υπολογισμού', 'Discharge pressure - πίεση εκκένωσης', 'Maximum working pressure (gauge pressure) - μέγιστη πίεση λειτουργίας (μανομετρική πίεση)' και 'Test pressure - πίεση δοκιμής'].

"Filling ratio" : Με τον όρο "Λόγος πλήρωσης" νοείται ο λόγος της μάζας του αερίου προς τη μάζα του νερού σε θερμοκρασία 15 °C που θα πλήρωνε ολοκληρωτικά ένα δοχείο πίεσης έτοιμο προς χρήση.

"Fixed tank" : Με τον όρο "Σταθερή δεξαμενή" νοείται μια δεξαμενή με χωρητικότητα άνω των 1 000 λίτρων που είναι μόνιμα στερεωμένη σε ένα όχημα (που τότε λέγεται βυτιοφόρο όχημα) ή είναι αναπόσπαστο μέρος του πλαισίου ενός τέτοιου οχήματος.

"Flammable component" : Με τον όρο "Εύφλεκτο συστατικό" (για αερολύματα) νοείται ένα εύφλεκτο υγρό, εύφλεκτο στερεό ή εύφλεκτο αέριο και μείγματα εύφλεκτων αερίων όπως ορίζονται στις Σημειώσεις 1 έως 3 της υποπαραγράφου 31.1.3 του Μέρους III του εγχειριδίου Δοκιμών και Κριτηρίων. Αυτός ο σχεδιασμός δεν καλύπτει τις πυροφορικές ύλες, αυτοαντιδρούμενες ή αντιδρούμενες με νερό. Η χημική θερμότητα της καύσης πρέπει να καθορίζεται διαμέσου μιας εκ των παρακάτω μεθόδων ASTM D 240, ISO/FDIS 13943:1999 (E/F) από 86.1 έως 86.3 ή NFPA 30B.

"Flash-point" : Με τον όρο "Σημείο ανάφλεξης" νοείται η χαμηλότερη θερμοκρασία ενός υγρού στην οποία οι ατμοί του σχηματίζουν εύφλεκτο μείγμα με τον αέρα.

"Flexible IBC" : Με τον όρο "Εύκαμπτο IBC" νοείται ένα σώμα που αποτελείται από μεμβράνη, υφαντό υλικό ή οποιοδήποτε άλλο εύκαμπτο υλικό ή συνδυασμούς αυτών και, αν είναι απαραίτητο, μια εσωτερική επικάλυψη ή επένδυση, μαζί με κατάλληλο εξοπλισμό εξυπηρέτησης και τις κατάλληλες συσκευές χειρισμού.

"Fuel cell": Με τον όρο "Κυψέλη καυσίμου" νοείται μία ηλεκτροχημική συσκευή η οποία μετατρέπει τη χημική ενέργεια ενός καυσίμου σε ηλεκτρική ενέργεια, θερμότητα και προϊόντα αντίδρασης.

"Fuel cell engine" : Με τον όρο "Τροφοδότης κυψελών καυσίμου" νοείται μία συσκευή η οποία χρησιμοποιείται για την τροφοδότηση εξοπλισμού και η οποία αποτελείται από μία κυψέλη καυσίμου και από την παροχή καυσίμου, ενσωματωμένη στην κυψέλη καυσίμου ή εξωτερική, και περιλαμβάνει όλα τα απαραίτητα εξαρτήματα για την επιτέλεση της λειτουργίας της.

"Full load" : Με τον όρο "Πλήρες φορτίο" νοείται κάθε φορτίο που προέρχεται από έναν αποστολέα για το οποίο επιφυλάχθηκε η αποκλειστική χρήση ενός οχήματος ή ενός μεγάλου εμπορευματοκιβωτίου και όλες οι λειτουργίες φόρτωσης και εκφόρτωσης γίνονται σύμφωνα με τις οδηγίες του αποστολέα ή του παραλήπτη.

ΣΗΜΕΙΩΣΗ: Ο αντίστοιχος όρος για την Κλάση 7 είναι "Αποκλειστική χρήση".

G

"Gas" : "Αέριο" σημαίνει μια ουσία η οποία:

- (a) στους 50 °C έχει τάση ατμών μεγαλύτερη από 300 kPa (3 bar), ή
- (b) είναι εντελώς αέρια στους 20 °C υπό κανονική πίεση 101.3 kPa,

"Gas cartridge" βλέπε "Small receptable containing gas"

"GHS" : είναι το Παγκοσμίως Εναρμονισμένο Σύστημα (Globally Harmonized System) Ταξινόμησης και Σήμανσης Χημικών, τέταρτη αναθεωρημένη έκδοση που εκδίδεται από τα Ηνωμένα Έθνη με το λογότυπο ST/SG/AC.10/30/Rev.4.

Η

"Handling device": Με τον όρο "Συσκευή χειρισμού" (για εύκαμπτα IBCs) νοείται οποιαδήποτε χειρολαβή, ζώνη, δακτύλιος, θηλιά, πόρπη ή πλαίσιο προσαρτημένα στο σώμα του IBC ή σχηματοποιημένα από επέκταση του υλικού του σώματος του IBC.

"Hermetically closed tank" : Με τον όρο "Ερμητικά κλειστή δεξαμενή" νοείται μια δεξαμενή που προορίζεται για τη μεταφορά υγρών ουσιών με πίεση υπολογισμού τουλάχιστον 4 bar ή προορίζεται για τη μεταφορά στερεών ουσιών (σε σκόνη ή κόκκους) ανεξάρτητα από την πίεση υπολογισμού, τα ανοίγματα της οποίας είναι ερμητικά κλειστά και η οποία :

- δεν διαθέτει βαλβίδες ασφαλείας, εκρηγνόμενους δίσκους ή άλλες συσκευές ασφαλείας ή βαλβίδες κενού, ή
- δεν διαθέτει βαλβίδες ασφαλείας, εκρηγνόμενους δίσκους ή άλλες συσκευές ασφαλείας, αλλά διαθέτει βαλβίδες κενού, σύμφωνα με τις απαιτήσεις της 6.8.2.2.3, ή
- διαθέτει βαλβίδες ασφαλείας που προηγούνται από εκρηγνόμενους δίσκους σύμφωνα με την 6.8.2.2.10, αλλά δεν διαθέτει βαλβίδες κενού, ή
- διαθέτει βαλβίδες ασφαλείας που προηγούνται από εκρηγνόμενους δίσκους σύμφωνα με την 6.8.2.2.10 και βαλβίδες κενού, σύμφωνα με τις απαιτήσεις της 6.8.2.2.3.

Ι

"IAEA" με τον όρο IAEA νοείται η Διεθνής Επιτροπή Ατομικής Ενέργειας (International Atomic Energy Agency, IAEA) (IAEA, P.O. Box 100-A-1400 Vienna).

"IBC", βλέπε "Intermediate bulk container"

"ICAO" : Με τον όρο ICAO νοείται ο "Διεθνής Οργανισμός Πολιτικής Αεροπορίας" (International Civil Aviation Organization, ICAO, 999 University Street, Montreal Quebec H3C 5H7, Canada).

"ICAO Technical Instructions" : είναι οι "Τεχνικές Οδηγίες για την Ασφαλή Μεταφορά Επικίνδυνων Εμπορευμάτων Αεροπορικώς", που προκύπτουν από το Παράρτημα 18 της Συνθήκης του Σικάγο για τη Διεθνή Πολιτική Αεροπορία (Σικάγο 1944), που εκδίδεται από το Διεθνή Οργανισμό Πολιτικής Αεροπορίας (ICAO), στο Μόντρεαλ.

"IMDG Code" : Κώδικας IMDG είναι ο "Διεθνής Ναυτιλιακός Κώδικας Επικίνδυνων Εμπορευμάτων", κανονισμός εφαρμογής του Κεφαλαίου VII, Μέρος Α, της Διεθνούς Σύμβασης για την Ασφάλεια της Ζωής στη Θάλασσα, 1974 (Σύμβαση SOLAS), που εκδίδεται από το Διεθνή Ναυτιλιακό Οργανισμό (IMO), Λονδίνο.

"IMO": Με τον όρο IMO νοείται ο Διεθνής Οργανισμός Ναυτιλίας (International Maritime Organization, 4 Albert Embankment SE1 7SR, London, United Kingdom).

"Inner packaging" : "Εσωτερική συσκευασία" σημαίνει συσκευασία για τη μεταφορά της οποίας απαιτείται εξωτερική συσκευασία.

"Inner receptacle": "Εσωτερικό δοχείο" σημαίνει δοχείο που απαιτεί εξωτερική συσκευασία για να επιτελέσει τη λειτουργία συγκράτησης.

"Inspection body": Με τον όρο "Φορέας Επιθεώρησης" νοείται ένας ανεξάρτητος φορέας επιθεώρησης και δοκιμών, εγκεκριμένος από την αρμόδια αρχή.

"Intermediate bulk container" (IBC) : "Εμπορευματοκιβώτιο μεσαίας χωρητικότητας για φορτία χύμα" σημαίνει μία άκαμπτη ή εύκαμπτη φορητή συσκευασία εκτός από αυτές που προσδιορίζονται στο Κεφάλαιο 6.1, η οποία:

- (a) Έχει χωρητικότητα:
 - (i) όχι μεγαλύτερη από 3 m³ για στερεές και υγρές ουσίες των ομάδων συσκευασίας II και III,
 - (ii) όχι μεγαλύτερη από 1.5 m³ για στερεές ουσίες της ομάδας συσκευασίας I όταν είναι συσκευασμένες σε εύκαμπτα, άκαμπτου πλαστικού, σύνθετα, από ινοσανίδες ή ξύλινα IBCs,
 - (iii) όχι μεγαλύτερη από 3 m³ για στερεές ουσίες της ομάδας συσκευασίας I όταν είναι συσκευασμένα σε μεταλλικά IBCs,
 - (iv) όχι μεγαλύτερη από 3 m³ για ραδιενεργά υλικά της Κλάσης 7,
- (b) Είναι σχεδιασμένη για μηχανικό χειρισμό,
- (c) Είναι ανθεκτική στις καταπονήσεις που παράγονται κατά το χειρισμό και τη μεταφορά όπως προσδιορίζεται από τους ελέγχους που προκαθορίζονται στο Κεφάλαιο 6.5,

(βλέπε επίσης "Composite IBC with plastics inner receptacle - Σύνθετο IBC με πλαστικό εσωτερικό δοχείο", "Fibreboard IBC - IBC από ινοσανίδες", "Flexible IBC - Εύκαμπτο IBC", "Metal IBC - Μεταλλικό IBC", "Rigid plastics IBC - IBC από άκαμπτο πλαστικό" και "Wooden IBC - Ξύλινα IBCs").

ΣΗΜΕΙΩΣΗ 1: Οι φορητές δεξαμενές ή τα εμπορευματοκιβώτια-δεξαμενές που ικανοποιούν τις απαιτήσεις του Κεφαλαίου 6.7 ή 6.8 δεν θεωρούνται ότι είναι εμπορευματοκιβώτια μεσαίας χωρητικότητας για μεταφορά φορτίων χύμα (IBCs).

ΣΗΜΕΙΩΣΗ 2: Τα εμπορευματοκιβώτια μεσαίας χωρητικότητας για φορτία χύμα (IBCs) που ικανοποιούν τις απαιτήσεις του Κεφαλαίου 6.5 δεν θεωρούνται ότι είναι εμπορευματοκιβώτια για τους σκοπούς της ADR..

«Remanufactured IBC»: "Ανασκευασμένο IBC" σημαίνει ένα μεταλλικό, άκαμπτο πλαστικό ή σύνθετο εμπορευματοκιβώτιο μεσαίας χωρητικότητας (IBC) το οποίο:

- (a) Παράγεται ως τύπου UN από μη UN τύπο, ή
- (b) Μετατρέπεται από ένα τύπο σχεδιασμού τύπου UN σε άλλο τύπο σχεδιασμού UN.

Τα ανασκευασμένα IBCs υπόκεινται στις ίδιες απαιτήσεις της ADR που εφαρμόζονται στα καινούργια IBCs ίδιου τύπου (βλ. επίσης ορισμό τύπου σχεδίου -design type- στην 6.5.6.1.1)

"Repaired IBC": "Επισκευασμένο IBC" σημαίνει μεταλλικό, άκαμπτου πλαστικού ή σύνθετο εμπορευματοκιβώτιο μεσαίας χωρητικότητας για φορτία χύμα (IBC), το οποίο έχοντας υποστεί κρούση ή εξαιτίας άλλου λόγου (π.χ. διάβρωση, ψαθυροποίηση ή άλλη ένδειξη μειωμένης αντοχής σε σύγκριση με το δοκιμασμένο πρωτότυπο) αποκαθίσταται με

τρόπο ώστε να προκύπτει σύμφωνα με το δοκιμασμένο πρωτότυπο. Για τους σκοπούς της ADR, η αντικατάσταση του άκαμπτου εσωτερικού δοχείου ενός σύνθετου IBC με ένα δοχείο που συμμορφώνεται με το πρωτότυπο του ίδιου κατασκευαστή, θεωρείται ως επισκευή. Ωστόσο η συνήθης συντήρηση των άκαμπτων IBCs δεν θεωρείται ως επισκευή. Τα σώματα των άκαμπτων πλαστικών IBCs και τα εσωτερικά δοχεία των σύνθετων IBCs δεν είναι επισκευάσιμα. Τα εύκαμπτα IBCs δεν είναι επισκευάσιμα εκτός και αν εγκρίνονται από την αρμόδια αρχή.

"Routine maintenance of flexible IBC's": "Συνήθης συντήρηση εύκαμπτων IBCs" σημαίνει η επαναλαμβανόμενη εκτέλεση λειτουργιών, σε πλαστικά ή υφασμάτινα εύκαμπτα IBCs, όπως:

- (a) Καθαρισμός, ή
- (b) Αντικατάσταση των στοιχείων που δεν είναι ενσωματωμένα στο IBC, όπως η επένδυση και οι σύνδεσμοι κλεισιμάτων, με στοιχεία συμμορφούμενα στις αρχικές προδιαγραφές του κατασκευαστή,

αρκεί αυτές οι λειτουργίες να μην επηρεάζουν δυσμενώς τη λειτουργία συγκράτησης των εύκαμπτων IBCs ούτε να αλλοιώνουν τον τύπο σχεδιασμού.

"Routine maintenance of rigid IBC's": "Συνήθης συντήρηση άκαμπτων IBCs" σημαίνει η επαναλαμβανόμενη εκτέλεση λειτουργιών, σε άκαμπτα μεταλλικά, στερεά πλαστικά ή σύνθετα IBCs, όπως:

- (a) Καθαρισμός, ή
- (b) Αφαίρεση και επανεγκατάσταση ή αντικατάσταση κλεισιμάτων επάνω στο σώμα (συμπεριλαμβανομένων των συνδετικών παρεμβυσμάτων) ή συντήρηση του εξοπλισμού, σύμφωνα με τις αρχικές προδιαγραφές του κατασκευαστή, αρκεί να βεβαιώνεται η στεγανοποίηση του IBC, ή
- (c) Αποκατάσταση του δομικού εξοπλισμού που δεν επιτελεί άμεσα την λειτουργία συγκράτησης επικίνδυνων εμπορευμάτων ή τη διατήρηση της πίεσης με τρόπο ώστε το IBC να προκύπτει εκ νέου σύμφωνα με το δοκιμασμένο πρωτότυπο (π.χ. την ευθυγράμμιση των ποδαρικών ή των λαβών ανύψωσης) αρκεί να μην επηρεάζεται η λειτουργία συγκράτησης του IBC.

"Intermediate packaging": "Ενδιάμεση συσκευασία" σημαίνει συσκευασία τοποθετημένη ανάμεσα σε εσωτερικές συσκευασίες ή είδη και σε μια εξωτερική συσκευασία.

"ISO" (πρότυπο) : με τον όρο *"ISO"* (πρότυπο) νοείται ένα διεθνές πρότυπο που εκδίδεται από το Διεθνή Οργανισμό Προτυποποίησης (International Organization of Standardization, ISO) (ISO - 1, rue de Varembe. CH-1204 Geneva 20).

J

"Jerrican": "Μπιτόνι" σημαίνει μια μεταλλική ή πλαστική συσκευασία με ορθογώνια ή πολυγωνική διατομή με ένα ή περισσότερα ανοίγματα.

L

"Large container", βλέπε *"Container"*

"Large packaging": Με τον όρο *"Μεγάλη συσκευασία"* νοείται εξωτερική συσκευασία που περιέχει είδη ή εσωτερικές συσκευασίες και η οποία

- (a) Είναι σχεδιασμένη για μηχανικό χειρισμό,
- (b) Υπερβαίνει τα 400 kg καθαρής μάζας ή τα 450 λίτρα σε χωρητικότητα αλλά ο όγκος δεν υπερβαίνει τα 3 m³.

"Leakproofness test" : "Δοκιμή στεγανότητας" είναι η δοκιμή στεγανότητας μιας δεξαμενής, μιας συσκευασίας ή ενός IBC καθώς επίσης του εξοπλισμού και των συσκευών κλεισίματος.

ΣΗΜΕΙΩΣΗ: Για φορητές δεξαμενές, βλέπε Κεφάλαιο 6.7.

"Light-gauge metal packaging" : "Μεταλλική συσκευασία ελαφρού περιτυπώματος" είναι συσκευασία κυκλικής, ελλειπτικής, ορθογώνιας ή πολυγωνικής διατομής (επίσης κωνικής) όπως επίσης οι συσκευασίες με κωνικό λαίμο ή σε μορφή κάδου από μέταλλο, με πάχος τοιχωμάτων μικρότερο των 0.5 mm (π.χ. λευκοσίδηρος), με επίπεδο ή κυρτό πυθμένα και με ένα ή περισσότερα στόμια, που δεν καλύπτεται από τους ορισμούς για βαρέλια ή μιπιτόνια.

"Liner" : "Επένδυση" είναι ένας σωλήνας ή σάκος που εισάγεται μέσα στη συσκευασία, συμπεριλαμβανομένων μεγάλων συσκευασιών και IBCs, αλλά που δεν αποτελεί αναπόσπαστο μέρος τους, συμπεριλαμβανομένων των πωμάτων των ανοιγμάτων του.

"Liquid" : "Υγρό" είναι μια ουσία που στους 50 °C, έχει τάση ατμών όχι παραπάνω από 300 kPa (3 bar), και δεν είναι εντελώς αέρια στους 20 °C σε κανονική πίεση των 101.3 kPa, και η οποία

- (a) Έχει σημείο τήξης ή αρχικό σημείο τήξης ίσο ή μικρότερο των 20 °C σε πίεση 101.3 kPa, ή
- (b) Είναι υγρή σύμφωνα με τη μέθοδο δοκιμής ASTM D 4359-90 ή
- (c) Δεν είναι ζυμώδης (πολτώδης) ουσία σύμφωνα με τα κριτήρια της δοκιμής ρευστότητας (δοκιμή πενετρόμετρου) που περιγράφεται στο 2.3.4,

ΣΗΜΕΙΩΣΗ: Θεωρείται ως "Μεταφορά σε υγρή κατάσταση", σύμφωνα με τις διατάξεις των δεξαμενών:

- Η μεταφορά υγρών σύμφωνα με αυτό τον ορισμό, ή
- Η μεταφορά στερεών ουσιών που παρουσιάζονται στη μεταφορά σε τηγμένη κατάσταση.

"Liquefied Petroleum Gas (LPG) "Υγροποιημένο Αέριο Πετρελαίου (LPG)" σημαίνει υγροποιημένο αέριο χαμηλής πίεσης που αποτελείται από έναν ή περισσότερους ελαφρούς υδρογονάνθρακες στους οποίους έχουν εκχωρηθεί οι αριθμ. UN 1011, 1075, 1965, 1969 ή 1978 μόνο, και το οποίο αποτελείται κυρίως από προπάνιο, προπένιο, βουτάνιο, ισομερή βουτανίου, βουτένιο με ίχνη άλλων αέριων υδρογονανθράκων.

ΣΗΜΕΙΩΣΗ 1: Εύφλεκτα αέρια στα οποία έχουν εκχωρηθεί άλλοι αριθμοί UN δεν θα θεωρούνται LPG.

ΣΗΜΕΙΩΣΗ 2: Για τον αριθμ. UN 1075 δείτε ΣΗΜΕΙΩΣΗ 2 στο 2F, αριθμ. UN 1965, στον πίνακα με τα υγροποιημένα αέρια στο 2.2.2.3.

"Loader" : "Φορτωτής" σημαίνει κάθε επιχείρηση η οποία:

- (a) Φορτώνει συσκευασμένα επικίνδυνα εμπορεύματα, μικρά εμπορευματοκιβώτια ή φορητές δεξαμενές εντός ή επί οχήματος ή εμπορευματοκιβωτίου, ή

- (b) Φορτώνει ένα εμπορευματοκιβώτιο, ένα εμπορευματοκιβώτιο για μεταφορά φορτίων χύμα, ένα MEGC, ένα εμπορευματοκιβώτιο - δεξαμενή ή μια φορητή δεξαμενή επί οχήματος.

M

"Manual of Tests και Criteria" : Με τον όρο *"Εγχειρίδιο Δοκιμών και Κριτηρίων"* νοείται η πέμπτη αναθεωρημένη έκδοση των Συστάσεων των Ηνωμένων Εθνών για τη Μεταφορά Επικίνδυνων Εμπορευμάτων, Εγχειρίδιο Δοκιμών και Κριτηρίων, έκδοση του Οργανισμού Ηνωμένων Εθνών (ST/SG/AC.10/11/Rev.5 όπως τροποποιήθηκε από το έγγραφο ST/SG/AC.10/11/Rev.5/Amend 1).

"Mass of package" : *"Μάζα κόλου"* σημαίνει τη μεικτή μάζα του κόλου, εκτός αν υπάρχει άλλος ορισμός. Η μάζα των εμπορευματοκιβωτίων και των δεξαμενών που χρησιμοποιούνται για τη μεταφορά των εμπορευμάτων δεν υπολογίζονται στη μεικτή μάζα.

"Maximum capacity" : *"Μέγιστη χωρητικότητα"* είναι ο μέγιστος εσωτερικός όγκος δοχείων ή συσκευασιών, συμπεριλαμβανομένων των συσκευασιών και των εμπορευματοκιβωτίων μεσαίας χωρητικότητας για φορτία χύμα (IBCs), εκφρασμένος σε κυβικά μέτρα ή λίτρα.

"Maximum net mass" : *"Μέγιστη καθαρή μάζα"* είναι η μέγιστη καθαρή μάζα του περιεχομένου μιας μονής συσκευασίας ή η μέγιστη συνδυασμένη μάζα των εσωτερικών συσκευασιών και του περιεχομένου τους, εκφρασμένη σε κιλά.

"Maximum normal operating pressure": Με τον όρο *"Μέγιστη κανονική πίεση λειτουργίας"* για τη μεταφορά υλικών Κλάσης 7, νοείται η μέγιστη πίεση πάνω από την ατμοσφαιρική πίεση σε μέσο επίπεδο θάλασσας, που μπορεί να αναπτυχθεί στο σύστημα συγκράτησης σε μία περίοδο ενός χρόνου, υπό τις συνθήκες θερμοκρασίας και ηλιακής ακτινοβολίας που αντιστοιχούν σε συνθήκες περιβάλλοντος εν απουσία εξαερισμού, εξωτερικής ψύξης μέσω βοηθητικού συστήματος ή λειτουργικούς ελέγχους κατά τη μεταφορά.

"Maximum permissible gross mass": *"Μέγιστη επιτρεπόμενη μεικτή μάζα"*

- (a) (για IBCs) σημαίνει τη μάζα του IBC και κάθε εξοπλισμού λειτουργίας και του δομικού εξοπλισμού μαζί με τη μέγιστη καθαρή μάζα,
- (b) (για δεξαμενές) σημαίνει το απόβαρο της δεξαμενής και το βαρύτερο φορτίο εγκεκριμένο για μεταφορά,

ΣΗΜΕΙΩΣΗ: Για φορητές δεξαμενές, βλέπε Κεφάλαιο 6.7.

"Maximum working pressure (gauge pressure)" : *"Μέγιστη πίεση λειτουργίας (μανομετρική πίεση)"* σημαίνει την υψηλότερη από τις ακόλουθες τρεις τιμές της πίεσης:

- (a) Την υψηλότερη πραγματική πίεση που επιτρέπεται στη δεξαμενή κατά την διαδικασία της πλήρωσης ("μέγιστη επιτρεπόμενη πίεση πλήρωσης"),
- (b) Την υψηλότερη πραγματική πίεση που επιτρέπεται στη δεξαμενή κατά την διαδικασία της εκκένωσης ("μέγιστη επιτρεπόμενη πίεση εκκένωσης"), και
- (c) Την πραγματική μανομετρική πίεση στην οποία υποβάλλεται η δεξαμενή από το περιεχόμενό της (συμπεριλαμβανομένων τυχόν εξωγενών αερίων που μπορεί να περιέχει) στη μέγιστη θερμοκρασία λειτουργίας.

Εκτός εάν οι ειδικές απαιτήσεις που περιγράφονται στο Κεφάλαιο 4.3 προβλέπουν διαφορετικά, η αριθμητική τιμή αυτής της πίεσης λειτουργίας (μανομετρική πίεση) δεν θα είναι μικρότερη της πίεσης των ατμών (απόλυτη πίεση) της ουσίας πλήρωσης στους 50 °C.

Για δεξαμενές εξοπλισμένες με βαλβίδες ασφαλείας (με ή χωρίς δίσκο διάρρηξης), με εξαίρεση των δεξαμενών που προορίζονται για την μεταφορά αερίων της κλάσης 2, συμπιεσμένα, υγροποιημένα ή διαλυμένα, η μέγιστη πίεση λειτουργίας (μανομετρική πίεση) θα πρέπει να είναι ίση με την προβλεπόμενη πίεση ανοίγματος τέτοιων βαλβίδων ασφαλείας (βλέπε επίσης "Calculation pressure - πίεση υπολογισμού", "Discharge pressure - πίεση εκκένωσης", "Filling pressure - πίεση πλήρωσης" και "Test pressure - πίεση δοκιμής").

ΣΗΜΕΙΩΣΗ 1: Για φορητές δεξαμενές, βλέπε Κεφάλαιο 6.7.

ΣΗΜΕΙΩΣΗ 2: Για κλειστά κρυογενικά δοχεία βλέπε ΣΗΜΕΙΩΣΗ στην 6.2.1.3.6.5.

"MEGC", βλέπε "Multiple-element gas container"

"Member of a vehicle crew": Με τον όρο "Μέλος πληρώματος οχήματος" νοείται ο οδηγός ή κάθε άλλο πρόσωπο που συνοδεύει τον οδηγό για λόγους ασφάλειας, προστασίας, εκπαίδευσης ή χειρισμού.

"MEMU", βλέπε "Mobile explosives manufacturing unit" (κινητή μονάδα κατασκευής εκρηκτικών)

"Metal hydride storage system": Με τον όρο "Σύστημα αποθήκευσης μεταλλικών υδριδίων" νοείται ένα ενιαίο ολοκληρωμένο σύστημα αποθήκευσης υδρογόνου, συμπεριλαμβανομένου ενός δοχείου, ενός μεταλλικού υδριδίου, μιας διάταξης εκτόνωσης της πίεσης (αποσυμπίεσης), μιας βαλβίδας διακοπής παροχής και εξοπλισμού λειτουργίας και εσωτερικών εξαρτημάτων, τα οποία χρησιμοποιούνται μόνο για τη μεταφορά του υδρογόνου.

"Metal IBC": Με τον όρο "Μεταλλικό IBC" νοείται ένα μεταλλικό σώμα μαζί με τον κατάλληλο εξοπλισμό λειτουργίας και κατασκευής.

"Mild steel": "Μαλακός χάλυβας" είναι ο χάλυβας με ελάχιστο όριο αντίστασης σε θραύση λόγω εφελκυσμού (αντοχή θραύσης) μεταξύ 360 N/mm² και 440 N/mm².

ΣΗΜΕΙΩΣΗ: Για φορητές δεξαμενές, βλέπε Κεφάλαιο 6.7.

"Mobile explosives manufacturing unit" (MEMU): Με τον όρο "Κινητή μονάδα κατασκευής εκρηκτικών" νοείται μία μονάδα, ή ένα όχημα επί του οποίου υπάρχει μονάδα, για την κατασκευή και γόμωση εκρηκτικών από επικίνδυνα εμπορεύματα που δεν είναι εκρηκτικά. Η μονάδα αποτελείται από διάφορες δεξαμενές και εμπορευματοκιβώτιο για μεταφορά φορτίων χύμα και εξοπλισμό κατεργασίας των εκρηκτικών καθώς επίσης αντλίες και τον εξοπλισμό της. Το MEMU ενδέχεται να φέρει ειδικά διαμερίσματα για συσκευασμένα εκρηκτικά,

ΣΗΜΕΙΩΣΗ: Αν και ο ορισμός του MEMU περιλαμβάνει την έκφραση "κατασκευή και γόμωση εκρηκτικών" οι απαιτήσεις για τα MEMUs εφαρμόζονται μόνο στη μεταφορά και όχι στην κατασκευή και γόμωση των εκρηκτικών.

"Multiple-element gas container (MEGC)": "Εμπορευματοκιβώτιο αερίων πολλαπλών-στοιχείων" σημαίνει μία μονάδα μεταφοράς που περιέχει στοιχεία που αλληλοσυνδέονται με συλλεκτήρια σωλήνα και τοποθετημένα σε πλαίσιο. Τα παρακάτω στοιχεία θεωρούνται στοιχεία ενός MEGC: οι κύλινδροι, οι σωλήνες, τα βαρέλια υπό πίεση και οι δέσμες κυλίνδρων, όπως επίσης δεξαμενές για τη μεταφορά αερίων όπως αυτές ορίζονται στην παράγραφο 2.2.2.1.1 με χωρητικότητα μεγαλύτερη από 450 λίτρα (0.45 m³).

ΣΗΜΕΙΩΣΗ: Για MEGCs UN, βλέπε Κεφάλαιο 6.7.

N

"Net explosive mass (NEM)" : Με τον όρο *"Καθαρή Μάζα Εκρηκτικού"* νοείται η συνολική μάζα των εκρηκτικών ουσιών, χωρίς τις συσκευασίες, επενδύσεις, κ.λπ.. (Καθαρή ποσότητα εκρηκτικού (NEQ), καθαρό περιεχόμενο εκρηκτικού (NEC), καθαρό βάρος εκρηκτικού (NEW) ή καθαρή μάζα εκρηκτικού περιεχομένου συχνά χρησιμοποιείται για να αποδώσει την ίδια έννοια)

"Nominal capacity of the receptacle" : Με τον όρο *"Ονομαστική χωρητικότητα δοχείου"* νοείται ο ονομαστικός όγκος εκφρασμένος σε λίτρα της επικίνδυνης ουσίας που περιέχεται σε δοχείο. Για τους κυλίνδρους συμπιεσμένων αερίων η ονομαστική χωρητικότητα θα είναι η χωρητικότητα του κυλίνδρου σε νερό.

"N.O.S. entry (not otherwise specified entry)" : Με τον όρο *"Καταχώριση ε.α.ο. (εκτός άλλως ορίζεται)"* νοείται μία ομαδική καταχώριση στη οποία μπορούν να αποδοθούν ουσίες, μείγματα, διαλύματα ή είδη που:

- (a) Δεν αναφέρονται ονομαστικά στον Πίνακα Α του Κεφαλαίου 3.2, και
- (b) Παρουσιάζουν χημικές, φυσικές ή/και επικίνδυνες ιδιότητες που αντιστοιχούν στην Κλάση, στον κωδικό ταξινόμησης, στην ομάδα συσκευασίας, στην ονομασία και την περιγραφή της καταχώρισης ε.α.ο.

O

"Offshore bulk container" : Με τον όρο *"εμπορευματοκιβώτιο για τη μεταφορά φορτίου χύμα ανοικτής θαλάσσης"* νοείται εμπορευματοκιβώτιο φορτίου χύμα σχεδιασμένο για επαναλαμβανόμενη χρήση για τη μεταφορά από, προς και μεταξύ εγκαταστάσεων ανοικτής θάλασσας. Το εμπορευματοκιβώτιο για μεταφορά φορτίων χύμα ανοικτής θάλασσας έχει σχεδιαστεί και κατασκευαστεί σύμφωνα με τις κατευθυντήριες γραμμές για την έγκριση εμπορευματοκιβωτίων ανοικτής θαλάσσης που διακινούνται σε ανοικτή θάλασσα όπως προδιαγράφονται από τον Διεθνή Οργανισμό Ναυτιλίας (IMO) στο έγγραφο MSC/Circ.860.

"Open container": βλέπε *"Container"*

"Open cryogenic receptable": Με τον όρο *"Ανοικτό κρυογονικό δοχείο"* νοείται ένα μεταφερόμενο θερμικά μονωμένο δοχείο για υγροποιημένα αέρια υπό ψύξη τα οποία διατηρούνται υπό ατμοσφαιρική πίεση μέσω συνεχούς διαρροής του υγροποιημένου αερίου υπό ψύξη.

"Open vehicle" : *"Ανοικτό όχημα"* είναι ένα όχημα του οποίου η πλατφόρμα δεν έχει υπερκατασκευή ή έχει απλώς πλευρικούς ορθοστάτες και οπίσθια πόρτα.

"Outer packaging" : *"Εξωτερική συσκευασία"* είναι η εξωτερική προστασία της σύνθετης ή συνδυασμένης συσκευασίας μαζί με τυχόν απορροφητικά υλικά, προστατευτικά και όποια άλλα συστατικά απαραίτητα για τη συγκράτηση και προστασία εσωτερικών δοχείων ή εσωτερικών συσκευασιών.

"Overpack": *"Υπερσυσκευασία"* σημαίνει μία περιβάλλουσα συσκευασία που χρησιμοποιείται (από έναν μόνο αποστολέα στην περίπτωση της Κλάσης 7) για τη συγκράτηση ενός ή περισσοτέρων κόλων, ενοποιημένων σε μία μονάδα ευκολότερης στο χειρισμό και τη στοιβασία κατά τη μεταφορά.

Παραδείγματα υπερσυσκευασιών:

- (α) Ένας δίσκος φόρτωσης όπως μια παλέτα, στο οποίο πολλά κόλα τοποθετούνται ή στοιβάζονται και ασφαλίζονται πάνω σε παλέτες με πλαστικό περιτύλιγμα, με συρρικνούμενο ή εκτεινόμενο υλικό περιτυλίγματος ή με άλλα κατάλληλα μέσα, ή
- (β) Μία εξωτερική προστατευτική συσκευασία όπως κιβώτιο ή κλωβός.

P

"*Package*" : "*Κόλο*"¹ είναι ολόκληρο το προϊόν της εργασίας της επιχείρησης, που αποτελείται από συσκευασία ή μεγάλη συσκευασία ή IBC και τα περιεχόμενά της έτοιμα προς αποστολή. Ο όρος περιλαμβάνει δοχεία για αέρια όπως ορίζονται στο παρόν τμήμα όπως επίσης είδη που λόγω του μεγέθους τους, μάζας ή σχήματος μπορούν να μεταφερθούν ασυσκευάστα, ή να μεταφερθούν σε βάσεις, κλωβούς ή συσκευές χειρισμού. Με εξαίρεση της μεταφοράς ραδιενεργού υλικού, ο όρος δεν ισχύει για εμπορεύματα που μεταφέρονται χύμα, ούτε για ουσίες που μεταφέρονται σε δεξαμενές.

ΣΗΜΕΙΩΣΗ: Για ραδιενεργό υλικό, βλέπε 2.2.7.2, 4.1.9.1.1 και Κεφάλαιο 6.4.

"*Packaging*" : "*Συσκευασία*" είναι ένα ή περισσότερα δοχεία και όποιο άλλο στοιχείο ή υλικό απαραίτητο για να επιτρέπει στα δοχεία να επιτελούν τη λειτουργία συγκράτησης και άλλες λειτουργίες ασφαλείας [βλέπε επίσης "*Combination packaging - συνδυασμένη συσκευασία*", "*Composite packaging (plastics material) - σύνθετη συσκευασία (πλαστικού υλικού)*", "*Composite packaging (glass, porcelain or stoneware) - σύνθετη συσκευασία (γυαλί, πορσελάνη ή ψαμμάργιλος)*", "*Inner packaging - εσωτερική συσκευασία*", "*Intermediate bulk container (IBC) - Εμπορευματοκιβώτιο μεσαίας χωρητικότητας για φορτία χύμα (IBC)*", "*Intermediate packaging - ενδιάμεση συσκευασία*", "*Large packaging - μεγάλη συσκευασία*", "*Light-gauge metal packaging - μεταλλική συσκευασία ελαφρού περιτυπώματος*", "*Outer packaging - εξωτερική συσκευασία*", "*Reconditioned packaging - επιδιορθωμένες συσκευασίες*", "*Remanufactured packaging - ανακατασκευασμένη συσκευασία*", "*Reused packaging - επαναχρησιμοποιούμενη συσκευασία*", "*Salvage packaging - Συσκευασία συλλογής*" και "*Sift-proof packaging - Διαπέραστη συσκευασία*"].

"*Packer*" : Με τον όρο "*Συσκευαστής*" νοείται κάθε επιχείρηση που γεμίζει με επικίνδυνα εμπορεύματα τις συσκευασίες, συμπεριλαμβανομένων των μεγάλων συσκευασιών και των IBCs και, όπου είναι απαραίτητο, προετοιμάζει τα κόλα προς μεταφορά.

"*Packing group*" : "*Ομάδα συσκευασίας*" είναι μια ομάδα στην οποία αποδίδονται κάποιες ουσίες, σύμφωνα με το βαθμό κινδύνου που παρουσιάζουν κατά την μεταφορά. Οι ομάδες συσκευασίας έχουν τις ακόλουθες έννοιες που επεξηγούνται πλήρως στο Μέρος 2:

Ομάδα Συσκευασίας I : Ουσίες που παρουσιάζουν υψηλό κίνδυνο,
 Ομάδα Συσκευασίας II : Ουσίες που παρουσιάζουν μέτριο κίνδυνο, και
 Ομάδα Συσκευασίας III: Ουσίες που παρουσιάζουν χαμηλό κίνδυνο,

ΣΗΜΕΙΩΣΗ: Ορισμένα είδη, που περιέχουν επικίνδυνα εμπορεύματα, ταξινομούνται ομοίως σε ομάδα συσκευασίας..

"*Portable tank*" : "*Φορητή δεξαμενή*" είναι μια πολυτροπική δεξαμενή η οποία, όταν χρησιμοποιείται για τη μεταφορά αερίων όπως αυτά ορίζονται στην παράγραφο 2.2.2.1.1, έχει χωρητικότητα άνω των 450 λίτρων σύμφωνα με τους ορισμούς του Κεφαλαίου 6.7 ή τον Κώδικα IMDG και με ένδειξη οδηγίας μεταφοράς σε φορητές δεξαμενές (T-Code) στη στήλη (10) του Πίνακα Α του Κεφαλαίου 3.2.

¹ Κόλο από την ιταλική λέξη *collo* που σημαίνει πακέτο/δέμα

"Portable tank operator", βλέπε "Tank-container/portable tank operator",

"Pressure drum" : Με τον όρο "Βαρέλι πίεσης" νοείται ένα συγκολλημένο, μεταφερόμενο δοχείο πίεσης, με χωρητικότητα σε νερό άνω των 150 λίτρων και όχι περισσότερο των 1 000 λίτρων [π.χ. κυλινδρικά δοχεία εφοδιασμένα με τσέρκια (στεφάνες), δοχεία σε πέλματα και δοχεία σε πλαίσια].

"Pressure receptacle": Με τον όρο "Δοχείο πίεσης" νοούνται από κοινού κύλινδροι, σωλήνες, βαρέλια πίεσης, κλειστά κρυογονικά δοχεία, συστήματα αποθήκευσης μεταλλικών υδριδίων, δέσμες κυλίνδρων και δοχεία συλλογής υπό πίεση.

"Pressurized gas cartridge", βλέπε "Aerosol ή Aerosol dispenser",

"Protected IBC": "Προστατευόμενο IBC (για μεταλλικά IBCs)" σημαίνει ένα IBC εφοδιασμένο με πρόσθετη προστασία έναντι κρούσης. Αυτή η προστασία λαμβάνει για παράδειγμα τη μορφή, για παράδειγμα, μίας κατασκευής πολλαπλού στρώματος (σάντουιτς) ή διπλού τοιχώματος, ή ενός πλαισίου με ένα μεταλλικό δικτυωτό περίβλημα.

Q

"Quality assurance": "Διασφάλιση Ποιότητας" σημαίνει ένα συστηματικό πρόγραμμα ελέγχων και επιθεωρήσεων που εφαρμόζεται από έναν οργανισμό ή σώμα που έχει σκοπό να εξασφαλίζει ότι οι διατάξεις της ADR εφαρμόζονται στην πράξη.

R

"Radiation level" : Με τον όρο "Επίπεδο ακτινοβολίας" για τη μεταφορά υλικών της Κλάσης 7, νοείται ο αντίστοιχος ρυθμός δόσης εκφρασμένος σε millisieverts ανά ώρα.

"Radioactive contents" : Με τον όρο "Ραδιενεργά περιεχόμενα" για τη μεταφορά υλικών της Κλάσης 7, νοείται το ραδιενεργό υλικό όπως επίσης οποιοδήποτε μολυσμένο ή ενεργοποιημένο στερεό, υγρό και αέριο που βρίσκεται στο εσωτερικό της συσκευασίας.

"Receptacle (Class 1)" : "Δοχείο (Κλάση 1)" περιλαμβάνει κιβώτια, φιάλες, μπιτόνια, βαρέλια, βάζα και σωλήνες, συμπεριλαμβανομένων οποιονδήποτε μέσων κλεισίματος που χρησιμοποιούνται σαν εσωτερική ή ενδιάμεση συσκευασία.

"Receptacle" : "Δοχείο" είναι ένα σκεύος που προορίζεται να δέχεται ή να συγκρατεί ουσίες ή είδη, συμπεριλαμβανομένων κάθε μέσου κλεισίματος. Αυτός ο ορισμός δεν ισχύει για δεξαμενή (βλέπε επίσης "Cryogenic receptacle - Κρυογονικό δοχείο", "Inner receptacle - εσωτερικό δοχείο", "Pressure receptacle - Δοχείο υπό πίεση", "Rigid inner receptacle - Ακαμπτο εσωτερικό δοχείο" και "Gas cartridge - Φυσίγγιο αερίου"),

"Reconditioned packaging": Με τον όρο "Επιδιορθωμένη συσκευασία" νοείται ειδικότερα :

(a) Ένα μεταλλικό βαρέλι:

- (i) καθαρισμένο μέχρι τα υλικά κατασκευής να βρουν την αρχική τους μορφή, με απομάκρυνση όλων των προηγούμενων περιεχομένων, της εσωτερικής και εξωτερικής διάβρωσης και των εξωτερικών επικαλύψεων και ετικετών,
- (ii) αποκαταστημένο στο αρχικό σχήμα και περίγραμμα, με ίσιωμα (εάν χρειαστεί) και σφράγιση όλων των άκρων και με αντικατάσταση όλων των φλαντζών που δεν ανήκουν στο δομικό μέρος της συσκευασίας και
- (iii) επιθεωρημένο μετά τον καθαρισμό αλλά πριν τη βαφή, με απόρριψη των

συσκευασιών με ορατές κοιλότητες, με σημαντική μείωση στο πάχος του υλικού, με κόπωση του μετάλλου, με κατεστραμμένα σπειρώματα ή πώματα, ή με άλλα σημαντικά ελαττώματα.

- (b) Ένα πλαστικό βαρέλι ή μπιτόνι:
- (i) καθαρισμένο μέχρι τα υλικά κατασκευής να βρουν την αρχική τους μορφή μετά την απομάκρυνση όλων των προηγούμενων περιεχομένων, των εξωτερικών επικαλύψεων και ετικετών
 - (ii) με αντικατεστημένες όλες τις φλάντζες που δεν ανήκουν στο δομικό μέρος της συσκευασίας και
 - (iii) επιθεωρημένο μετά τον καθαρισμό με απόρριψη των συσκευασιών με ορατή ζημιά όπως σχισίματα, πτυχώσεις ή ρωγμές, κατεστραμμένα σπειρώματα ή πώματα, ή άλλα σημαντικά ελαττώματα.

"Recycled plastics material" : *"Ανακυκλωμένο πλαστικό υλικό"* είναι το ανασυσταμένο υλικό προερχόμενο από χρησιμοποιημένες βιομηχανικές συσκευασίες που έχουν καθαριστεί και προετοιμαστεί για την μετατροπή σε νέες συσκευασίες.

"Reel" (Class 1): *"Εξέλικτρο"* (Κλάση 1) σημαίνει μια συσκευή από πλαστικό, ξύλο, ινοσανίδες, μέταλλο ή άλλο κατάλληλο υλικό που συνίσταται από ένα κεντρικό άξονα με ή χωρίς πλευρικά τοιχώματα σε κάθε άκρο του άξονα. Είδη και ουσίες μπορούν να περιελίσσονται πάνω στον άξονα και να συγκρατούνται από τα πλευρικά τοιχώματα.

"Reference steel" : *"Χάλυβας αναφοράς"* είναι ένα χάλυβας με αντοχή σε 370 N/mm² και επιμήκυνση στη θραύση κατά 27%.

"Remanufactured IBC", βλέπε *"Intermediate bulk container (IBC)"*

"Remanufactured large packaging": Με τον όρο *"Ανακατασκευασμένη μεγάλη συσκευασία"* νοείται μία μεγάλη συσκευασία από μέταλλο ή άκαμπτο πλαστικό η οποία:

- (a) Είναι το αποτέλεσμα της παραγωγής ενός τύπου UN από έναν μη UN τύπο ή
- (b) Είναι το αποτέλεσμα της μετατροπής από έναν τύπο σχεδιασμού UN σε έναν άλλο τύπο σχεδιασμού UN.

Οι ανακατασκευασμένες μεγάλες συσκευασίες υπόκεινται στις ίδιες απαιτήσεις της ADR που εφαρμόζονται στις νέες μεγάλες συσκευασίες του ίδιου τύπου (βλ. επίσης ορισμό του τύπου σχεδιασμού στην 6.6.5.1.2)

"Remanufactured packaging" : Με τον όρο *"Ανακατασκευασμένη συσκευασία"* νοείται ειδικότερα

- (a) Ένα μεταλλικό βαρέλι:
 - (i) που προκύπτει από την παραγωγή ενός τύπου συσκευασίας UN που ανταποκρίνεται στις απαιτήσεις του Κεφαλαίου 6.1 από ένα τύπο μη σύμφωνο σε αυτές τις απαιτήσεις,
 - (ii) που προκύπτει από την μετατροπή ενός τύπου συσκευασίας UN που ανταποκρίνεται στις απαιτήσεις του Κεφαλαίου 6.1, σε ένα άλλο τύπο σύμφωνο με αυτές τις απαιτήσεις ή

- (iii) από το οποίο έχουν αντικατασταθεί μερικά στοιχεία που αποτελούν μέρος του δομικού εξοπλισμού (όπως τα μη αποσπώμενα καπάκια).
- (b) Ένα πλαστικό βαρέλι:
- (i) που προκύπτει από τη μετατροπή ενός τύπου UN σε ένα άλλο τύπο UN (π.χ. 1H1 σε 1H2) ή
- (ii) από το οποίο έχουν αντικατασταθεί μερικά στοιχεία που αποτελούν μέρος του δομικού εξοπλισμού.

Τα ανακατασκευασμένα βαρέλια υπόκεινται στις απαιτήσεις του Κεφαλαίου 6.1 που ισχύουν για νέα βαρέλια του ίδιου τύπου.

"*Repaired IBC*", βλέπε "*Intermediate Bulk Container (IBC)*".

"*Reused large packaging*": "Επαναχρησιμοποιούμενη μεγάλη συσκευασία" είναι μία μεγάλη συσκευασία προς επαναπλήρωση που έχει εξεταστεί και βρεθεί ελεύθερη από ελαττώματα που επηρεάζουν την ικανότητα να αντέχει στις λειτουργικές δοκιμές. Ο όρος περιλαμβάνει ειδικότερα εκείνες που ξαναγεμίζονται με τα ίδια ή παρόμοια συμβατά περιεχόμενα και μεταφέρονται σε αλυσίδες διανομής που ελέγχονται από τον αποστολέα του προϊόντος.

"*Reused packaging*": "Επαναχρησιμοποιούμενες συσκευασίες" είναι συσκευασίες που έχουν εξεταστεί και βρεθεί ελεύθερες από ελαττώματα που επηρεάζουν την ικανότητα να αντέχουν στις δοκιμές απόδοσης. Ο όρος περιλαμβάνει εκείνες που ξαναγεμίζονται με τα ίδια ή παρόμοια συμβατά περιεχόμενα και μεταφέρονται σε αλυσίδες διανομής που ελέγχονται από τον αποστολέα του προϊόντος.

"*RID*" : είναι ο Κανονισμός για τη Διεθνή Μεταφορά Επικίνδυνων Εμπορευμάτων Σιδηροδρομικώς (Παράρτημα C της COTIF (Σύμβαση για τη Διεθνή Μεταφορά Σιδηροδρομικώς)).

"*Rigid inner receptacle*" : "Άκαμπτο εσωτερικό δοχείο" (για σύνθετα IBCs) είναι ένα δοχείο που διατηρεί το γενικό σχήμα του όταν είναι κενό χωρίς τα κλεισίματά του και χωρίς εξωτερικό περίβλημα. Οποιοδήποτε εσωτερικό δοχείο δεν είναι "άκαμπτο" θεωρείται "εύκαμπτο".

"*Rigid plastics IBC*" : "Άκαμπτο πλαστικό IBC" σημαίνει ένα άκαμπτο πλαστικό σώμα, που μπορεί να διαθέτει δομικό εξοπλισμό μαζί με κατάλληλο εξοπλισμό λειτουργίας.

"*Routine maintenance of flexible IBCs*", βλέπε "*Intermediate Bulk Container (IBC)*".

"*Routine maintenance of rigid IBCs*", βλέπε "*Intermediate Bulk Container (IBC)*".

S

"*Safety valve*" : "Βαλβίδα ασφαλείας" σημαίνει μια συσκευή με ελατήριο ευαίσθητη στη πίεση που ενεργοποιείται αυτόματα και ο σκοπός της οποίας είναι η προστασία της δεξαμενής από μη αποδεκτή υπερβολική εσωτερική πίεση.

"*SADT*" βλέπε "*Self-accelerating decomposition temperature*",

"*Salvage packaging*" : "Συσκευασία συλλογής" νοείται μια ειδική συσκευασία μέσα στην οποία τοποθετούνται κόλα επικίνδυνων εμπορευμάτων κατεστραμμένα, ελαττωματικά, που

παρουσιάζουν διαρροή ή μη συμμόρφωση ή επικίνδυνα εμπορεύματα που έχουν χυθεί ή διαρρεύσει, με σκοπό την μεταφορά τους για ανάκτηση ή διάθεση.

"*Salvage pressure receptacle*" : "Δοχείο συλλογής υπό πίεση" νοείται ένα δοχείο πίεσης με χωρητικότητα νερού που δεν υπερβαίνει τα 1 000 λίτρα μέσα στο οποίο τοποθετείται (-ούνται) δοχείο(-α) πίεσης κατεστραμμένα, ελαττωματικά, που παρουσιάζει(-ουν) διαρροή ή μη συμμόρφωση, με σκοπό την μεταφορά τους π.χ. για ανάκτηση ή διάθεση.

"*Self-accelerating decomposition temperature*" (SADT): Η "θερμοκρασία αυτο-επιταχυνόμενης διάσπασης" είναι η χαμηλότερη θερμοκρασία στην οποία μπορεί να συμβεί αυτο-επιταχυνόμενη διάσπαση για μία ουσία στη συσκευασία που χρησιμοποιείται κατά τη διάρκεια της μεταφοράς. Οι μεθοδολογίες για τον προσδιορισμό της SADT και τις επιπτώσεις της θερμότητας υπό περιορισμό βρίσκονται στο Μέρος II του Εγχειριδίου Δοκιμών και Κριτηρίων.

"*Service equipment*" : "Εξοπλισμός εξυπηρέτησης":

- (a) της δεξαμενής νοούνται: οι συσκευές πλήρωσης και εκκένωσης, εξαερισμού, ασφάλειας, θέρμανσης και θερμικής μόνωσης και τα όργανα μέτρησης.
- (b) των στοιχείων ενός οχήματος μεταφοράς συστοιχίας δοχείων ή ενός MEGC νοούνται: οι συσκευές πλήρωσης και εκκένωσης, συμπεριλαμβανομένου του συλλεκτήριου σωλήνα, οι συσκευές ασφάλειας και τα όργανα μέτρησης.
- (c) ενός IBC νοούνται: οι συσκευές πλήρωσης και εκκένωσης και κάθε όργανο εκτόνωσης πίεσης (αποσυμπίεσης), εξαέρωσης, ασφάλειας, θέρμανσης και θερμικής μόνωσης και τα όργανα μέτρησης.

ΣΗΜΕΙΩΣΗ: Για φορητές δεξαμενές, βλέπε Κεφάλαιο 6.7.

"*Settled pressure*" : Με τον όρο "Σταθεροποιημένη πίεση" νοείται η πίεση που φθάνει το περιεχόμενο σε ένα δοχείο πίεσης σε θερμική ισορροπία και ισορροπία διάχυσης.

"*Sheeted container*": βλέπε "Container",

"*Sheeted vehicle*" : "Όχημα με κάλυμμα" σημαίνει ένα ανοικτό όχημα εξοπλισμένο με κάλυμμα ώστε να προστατεύεται το φορτίο.

"*Shell*" : "Κέλυφος" είναι το περίβλημα που περιέχει τις ουσίες (συμπεριλαμβανομένων των ανοιγμάτων και των κλεισιμάτων)

ΣΗΜΕΙΩΣΗ 1: Αυτός ο ορισμός δεν ισχύει για δοχεία.

ΣΗΜΕΙΩΣΗ 2: Για φορητές δεξαμενές, βλέπε Κεφάλαιο 6.7.

"*Sift-proof packaging*" : "Αδιαπέραστες συσκευασίες (Συσκευασία αδιαπέραστη στη σκόνη)" είναι συσκευασίες που δεν επιτρέπουν να περάσει το ξηρό περιεχόμενο συμπεριλαμβανομένων λεπτών υπό μορφή σκόνης στερεών υλικών που παράγονται κατά τη διάρκεια της μεταφοράς.

"*Small container*" βλέπε "Container"

"*Small receptacle containing gas (gas cartridge)*": "Δοχείο μικρής χωρητικότητας που περιέχει αέριο(φυσίγιο αερίου)" σημαίνει ένα μη ξαναγεμιζόμενο δοχείο που πληροί τις σχετικές απαιτήσεις του 6.2.6 και περιέχει, υπό πίεση, ένα αέριο ή μείγμα αερίων. Είναι δυνατό να φέρει και βαλβίδα.

"Solid": "Στερεό" είναι:

- (a) Μια ουσία με σημείο τήξης ή αρχικό σημείο τήξης άνω των 20 °C σε πίεση 101.3 kPa, ή
- (b) Μια ουσία που δεν είναι υγρή σύμφωνα με τη μέθοδο δοκιμής ASTM D 4359-90 ή που είναι ζυμώδης (πολτώδης) ουσία σύμφωνα με τα κριτήρια που εφαρμόζονται στη δοκιμή για τη ρευστότητα (δοκιμή πενετρόμετρου) όπως περιγράφεται στο 2.3.4.

"Structural equipment": "Δομικός Εξοπλισμός"

- (a) για δεξαμενές ενός βυτιοφόρου ή αποσυνδεδεμένη δεξαμενή, σημαίνει τα εξωτερικά ή εσωτερικά ενισχυτικά, στερεωτικά, προστατευτικά ή σταθεροποιητικά στοιχεία του περιβλήματος.
- (b) για δεξαμενές ενός εμπορευματοκιβωτίου-δεξαμενής, σημαίνει τα εξωτερικά ή εσωτερικά ενισχυτικά, στερεωτικά, συνδετικά, προστατευτικά ή σταθεροποιητικά στοιχεία του περιβλήματος.
- (c) για στοιχεία ενός οχήματος μεταφοράς συστοιχίας δοχείων ή MEGC σημαίνει τα εξωτερικά ή εσωτερικά ενισχυτικά, στερεωτικά, συνδετικά, προστατευτικά ή σταθεροποιητικά στοιχεία του περιβλήματος ή δοχείου.
- (d) για IBCs (διαφορετικά από τα εύκαμπτα IBCs) σημαίνει τα ενισχυτικά, συνδετικά, στερεωτικά, προστατευτικά ή σταθεροποιητικά στοιχεία του σώματος (συμπεριλαμβανομένης της παλέτας-βάσης για τα σύνθετα IBCs με πλαστικό εσωτερικό δοχείο).

ΣΗΜΕΙΩΣΗ: Για φορητές δεξαμενές, βλέπε Κεφάλαιο 6.7.

"Swap-body", βλέπε "Container"

T

"Tank" : "Δεξαμενή" σημαίνει ένα κέλυφος (περίβλημα), συμπεριλαμβανομένων του εξοπλισμού εξυπηρέτησης και του δομικού εξοπλισμού του. Όταν ο όρος "δεξαμενή" χρησιμοποιείται μόνος του, περιλαμβάνει το εμπορευματοκιβώτιο-δεξαμενή, τη φορητή δεξαμενή, τη αποσπώμενη δεξαμενή και την σταθερή δεξαμενή, όπως ορίζονται στο παρόν Μέρος, συμπεριλαμβανομένων των δεξαμενών που αποτελούν στοιχεία ενός οχήματος μεταφοράς συστοιχίας δοχείων ή ενός MEGCs (βλέπε επίσης "Demountable tank - Αποσυνδεδεμένη δεξαμενή", "Fixed tank - Σταθερή δεξαμενή", "Portable tank - Φορητή δεξαμενή" και "Multiple-element gas container - Εμπορευματοκιβώτιο αερίων πολλαπλών-στοιχείων").

ΣΗΜΕΙΩΣΗ: Για φορητές δεξαμενές, βλέπε 6.7.4.1.

"Tank-container" : Ο όρος "Εμπορευματοκιβώτιο-δεξαμενή" σημαίνει είδος εξοπλισμού μεταφοράς που ανταποκρίνεται στον ορισμό του όρου "εμπορευματοκιβώτιο" και συνίσταται από ένα περίβλημα και είδη εξοπλισμού, συμπεριλαμβανομένου εξοπλισμού που διευκολύνει την μετακίνηση του εμπορευματοκιβωτίου-δεξαμενής χωρίς σημαντική αλλαγή συμπεριφοράς και χρησιμοποιείται για τη μεταφορά υγρών, αερίων ουσιών σε σκόνη ή σε κόκκους, και η οποία όταν χρησιμοποιείται για μεταφορά αερίων όπως αυτά ορίζονται στην παράγραφο 2.2.2.1.1, έχει χωρητικότητα πάνω από 0.45 m³ (450 λίτρα).

ΣΗΜΕΙΩΣΗ: IBCs που πληρούν τις απαιτήσεις του Κεφαλαίου 6.5 δεν θεωρούνται σαν εμπορευματοκιβώτια-δεξαμενές.

"Tank-container/portable tank operator": "Χειριστής εμπορευματοκιβωτίου-δεξαμενής ή φορητής δεξαμενής" σημαίνει μια επιχείρηση στην οποία το όνομα έχει ταξινομηθεί το εμπορευματοκιβώτιο-δεξαμενή ή η φορητή δεξαμενή.

"Tank record" : Με τον όρο "Αρχείο δεξαμενής" νοείται ένα αρχείο που περιέχει όλες τις σημαντικές τεχνικές πληροφορίες που αφορούν μία δεξαμενή, ένα όχημα μεταφοράς συστοιχίας δοχείων ή ένα MEGC, όπως τις απαιτήσεις και τα πιστοποιητικά που αναφέρονται στα 6.8.2.3, 6.8.2.4 και 6.8.3.4.

"Tank swap body" : θεωρείται ένα εμπορευματοκιβώτιο-δεξαμενή.

"Tank-vehicle": Ο όρος "Όχημα-δεξαμενή (βυτιοφόρο όχημα)" σημαίνει όχημα κατασκευασμένο για τη μεταφορά υγρών, αερίων ή ουσιών σε σκόνη ή σε κόκκους και περιλαμβάνει μία ή περισσότερες σταθερές δεξαμενές. Επί πλέον του κυρίως οχήματος ή των στοιχείων της ομάδας άξονες-ανάρτηση, το βυτιοφόρο περιλαμβάνει ένα ή περισσότερα περιβλήματα, τα είδη εξοπλισμού τους και τα εξαρτήματα για την πρόσδεσή τους στο όχημα ή στα στοιχεία της ομάδας άξονες-ανάρτηση (κινητή μονάδα).

"Technical name": "Τεχνική ονομασία" είναι μία αναγνωρισμένη χημική ονομασία, αν είναι απαραίτητο μια αναγνωρισμένη βιολογική ονομασία ή άλλη ονομασία σωστά χρησιμοποιούμενη σε επιστημονικά και τεχνικά εγχειρίδια, περιοδικά και κείμενα (βλέπε 3.1.2.8.1.1.)

"Test pressure": "Πίεση δοκιμής" σημαίνει την πίεση που πρέπει να εφαρμόζεται κατά τη δοκιμή πίεσης κατά την αρχική ή την περιοδική επιθεώρηση [βλέπε επίσης "Calculation pressure - Πίεση υπολογισμού", "Discharge pressure - Πίεση εκκένωσης", "Filling pressure - Πίεση πλήρωσης" και "Maximum working pressure (gauge pressure) - Μέγιστη πίεση λειτουργίας (μανομετρική πίεση)"].

ΣΗΜΕΙΩΣΗ: Για φορητές δεξαμενές, βλέπε Κεφάλαιο 6.7.

"Through or into": Για τη μεταφορά των υλικών της Κλάσης 7, ο όρος "Μέσω ή εντός" σημαίνει το έδαφος των χωρών διαμέσου των οποίων ή στις οποίες μεταφέρεται μια αποστολή με σαφή εξαίρεση των χωρών "υπεράνω" των οποίων ένα φορτίο μεταφέρεται αεροπορικώς υπό την προϋπόθεση ότι δεν υφίστανται προγραμματισμένες στάσεις στις εν λόγω χώρες.

"Transport index (TI)" : Με τον όρο "Δείκτης μεταφοράς (TI)" που καταχωρείται σε ένα κόλο, μια υπερσυσκευασία ή ένα εμπορευματοκιβώτιο, ή σε ασυσκευαστα υλικά LSA-I ή SCO-I, για τη μεταφορά υλικών της Κλάσης 7, νοείται ένας αριθμός ο οποίος χρησιμοποιείται ως ένδειξη ελέγχου της έκθεσης σε ακτινοβολία.

"Transport unit": Ο όρος "Μονάδα μεταφοράς" σημαίνει μηχανοκίνητο όχημα χωρίς προσαρτημένο ρυμουλκούμενο όχημα, ή ένα σύνολο αποτελούμενο από μηχανοκίνητο όχημα και προσαρτημένο ρυμουλκούμενο όχημα.

"Tray" (Class 1) : Με τον όρο "Δίσκος" (Κλάση 1) νοείται φύλλο από μέταλλο, πλαστικό, ινσανίδες, ή άλλο κατάλληλο υλικό που τοποθετείται στην εσωτερική, ενδιάμεση ή εξωτερική συσκευασία και επιτυγχάνει μια στενή προσαρμογή σε τέτοια συσκευασία. Η επιφάνεια του δίσκου μπορεί να έχει τέτοιο σχήμα ούτως ώστε οι συσκευασίες ή τα είδη να μπορούν να εισαχθούν, να συγκρατώνται με ασφάλεια και να είναι διαχωρισμένα το ένα από το άλλο.

"Tube" (Class 1) : "Σωλήνας" (Κλάση 2) είναι ένα μεταφερόμενο δοχείο πίεσης, χωρίς ραφή, με χωρητικότητα σε νερό πάνω από 150 λίτρα και μικρότερη των 3 000 λίτρων.

U

"UIC": Με τον όρο "UIC" νοείται η Διεθνής Ένωση Σιδηροδρόμων (International Union of Railways, UIC, 16 rue Jean Rey, F-75015 Paris, France).

"UNECE" : Με τον όρο "UNECE" νοείται η "Οικονομική Επιτροπή για την Ευρώπη των Ηνωμένων Εθνών" (United Nations Economic Commission for Europe, UNECE, Palais de Nations, 8-14 Avenue de la Paix, CH-1211 Geneva 10, Switzerland).

"Undertaking", βλέπε "Enterprise",

"Unloader": "Εκφορτωτής" σημαίνει κάθε επιχείρηση η οποία:

- (a) Μετακινεί ένα εμπορευματοκιβώτιο, ένα εμπορευματοκιβώτιο για φορτία χύμα, ένα MEGC, ένα εμπορευματοκιβώτιο - δεξαμενή ή μία φορητή δεξαμενή από ένα όχημα.
- (b) Εκφορτώνει συσκευασμένα επικίνδυνα εμπορεύματα, μικρά εμπορευματοκιβώτια ή φορητές δεξαμενές από ένα όχημα ή από ένα εμπορευματοκιβώτιο ή
- (c) Εκφορτώνει επικίνδυνα εμπορεύματα από μία δεξαμενή (βυτιοφόρο όχημα, αποσυνδεδεμένη δεξαμενή, φορητή δεξαμενή ή εμπορευματοκιβώτιο - δεξαμενή) ή από ένα όχημα μεταφοράς συστοιχίας δοχείων, από ένα MEMU ή MEGC, ή από ένα όχημα, μεγάλο εμπορευματοκιβώτιο ή μικρό εμπορευματοκιβώτιο για φορτία χύμα ή από ένα εμπορευματοκιβώτιο για φορτία χύμα.

"UN Model Regulations" : είναι οι Κανονισμοί που αποτελούν Παράρτημα της δεκάτης εβδόμης αναθεωρημένης έκδοσης των Συστάσεων για τη Μεταφορά Επικίνδυνων Εμπορευμάτων, έκδοση των Ηνωμένων Εθνών (ST/SG/AC.10/1/Rev.17).

"UN number" : "Αριθμός UN" είναι ο τετραψήφιος αριθμός αναγνώρισης των ουσιών και των ειδών σύμφωνα με τους Υποδειγματικούς Κανονισμούς του ΟΗΕ.

V

"Vacuum-operated waste tank" : "Δεξαμενή αποβλήτων λειτουργίας εν κενώ" είναι μια σταθερή δεξαμενή, ή μια αποσυνδεδεμένη δεξαμενή, ή ένα εμπορευματοκιβώτιο-δεξαμενή ή φορητό κιβώτιο-δεξαμενή που χρησιμοποιείται πρωταρχικά για τη μεταφορά επικίνδυνων αποβλήτων, με ειδικά κατασκευαστικά στοιχεία και/ή εξοπλισμό που διευκολύνει τη φόρτωση και εκφόρτωση αποβλήτων σύμφωνα με τις προδιαγραφές του Κεφαλαίου 6.10. Μια δεξαμενή που πληροί όλες τις απαιτήσεις των Κεφαλαίων 6.7 ή 6.8 δεν θεωρείται δεξαμενή αποβλήτων λειτουργίας εν κενώ.

"Vacuum valve" : "Βαλβίδα κενού (βαλβίδα κατάθλιψης)" είναι μια συσκευή με ελατήριο ευαίσθητη στη πίεση που ενεργοποιείται αυτόματα, και ο σκοπός της οποίας είναι η προστασία της δεξαμενής από μη αποδεκτή υπερβολική εσωτερική πίεση.

"Vehicle" : βλέπε "Battery- vehicle", "Closed vehicle", "Open vehicle", "Sheeted vehicle", και "Tank- vehicle".

W

"Wastes": "Απόβλητα" είναι οι ουσίες, διαλύματα, μείγματα ή είδη που δεν μπορούν να χρησιμοποιούνται σαν τέτοια αλλά μεταφέρονται για επανεπεξεργασία, απόρριψη, εξαφάνιση με αποτέφρωση ή άλλες μεθόδους διάθεσης.

"Wooden barrel" : "Ξύλινο βαρέλι" είναι μια συσκευασία κατασκευασμένη από φυσικό ξύλο, κυκλικής διατομής, που έχει κυρτά τοιχώματα, συνίσταται από σανίδες και πυθμένες και είναι εξοπλισμένη με τσέρκια.

"Wooden IBC" : "Ξύλινο IBC". Τα ξύλινα IBCs συνίστανται από ένα άκαμπτο ή πτυσσόμενο ξύλινο σώμα, μαζί με μία εσωτερική επένδυση (αλλά χωρίς εσωτερική συσκευασία) και κατάλληλο εξοπλισμό λειτουργία και δόμησης.

"Working pressure" : "Πίεση λειτουργίας" σημαίνει την καθορισμένη πίεση συμπιεσμένου αερίου σε θερμοκρασία αναφοράς 15 °C σε δοχείο πλήρους πίεσης.

ΣΗΜΕΙΩΣΗ: Για δεξαμενές, βλέπε "Maximum working pressure".

"Woven plastics" : "Υφαντά πλαστικά" (για εύκαμπτα IBCs) σημαίνει ένα υλικό φτιαγμένο από τεντωμένες ταινίες ή μονονήματα από κατάλληλο πλαστικό υλικό.

1.2.2 Μονάδες μέτρησης

1.2.2.1 Στην ADR εφαρμόζονται οι παρακάτω μονάδες μέτρησης^α :

Μέγεθος	Μονάδα SI ^b	Δεκτές εναλλακτικές μονάδες	Συσχέτιση μεταξύ των μονάδων
Μήκος	m (μέτρο)	-	-
Επιφάνεια	m ² (τετραγωνικό μέτρο)	-	-
Όγκος	m ³ (κυβικό μέτρο)	l ^c (λίτρο)	1 l = 10 ⁻³ m ³
Χρόνος	s (δευτερόλεπτο)	min (λεπτό) h (ώρα) d (ημέρα)	1 min = 60 s 1 h = 3 600 s 1 d = 86 400 s
Μάζα	kg (κιλό)	g (γραμμάριο) t (τόνος)	1 g = 10 ⁻³ kg 1 t = 10 ³ kg
Πυκνότητα μάζας	kg/m ³	kg/l	1 kg/l = 10 ³ kg/m ³
Θερμοκρασία	K (kelvin) Κέλβιν	°C (βαθμοί Κελσίου)	0 °C = 273.15 K
Διαφορά θερμοκρασίας	K (kelvin) Κέλβιν	°C (βαθμοί Κελσίου)	1 °C = 1 K
Δύναμη	N (newton) Νιούτον	-	1 N = 1 kg.m/s ²
Πίεση	Pa (pascal) Πασκάλ	bar (bar) μπαρ	1 Pa = 1 N/m ² 1 bar = 10 ⁵ Pa
Τάση	N/m ²	N/mm ²	1 N/mm ² = 1 MPa
Έργο	J (joule)	kWh (κιλοβατώρα)	1 kWh = 3.6 MJ
Ενέργεια	J (joule)	eV (ηλεκτροβόλτ)	1 J = 1 N.m = 1 W.s 1 eV = 0.1602 H 10 ⁻¹⁸ J
Ποσότητα θερμότητας			
Ισχύς	W (watt) βατ	-	1 W = 1 J/s = 1 N.m/s
Κινηματικό ιξώδες	m ² /s	mm ² /s	1 mm ² /s = 10 ⁻⁶ m ² /s
Δυναμικό ιξώδες	Pa.s	mPa.s	1 mPa.s = 10 ⁻³ Pa.s
Δραστικότητα	Bq (becquerel) Μπεκερέλ		
Ισοδύναμο δόσης	Sv (sievert)		

^a Για τη μετατροπή των μέχρι τούδε χρησιμοποιούμενων μονάδων σε μονάδες SI πρέπει να χρησιμοποιούνται οι παρακάτω :

$$\begin{array}{ll} \text{Δύναμη} & \text{Τάση} \\ 1 \text{ kg} & = 9.807 \text{ N} & 1 \text{ kg/mm}^2 & = 9.807 \text{ N/mm}^2 \\ 1 \text{ N} & = 0.102 \text{ kg} & 1 \text{ N/mm}^2 & = 0.102 \text{ kg/mm}^2 \end{array}$$

$$\begin{array}{ll} \text{Πίεση} & \\ 1 \text{ Pa} & = 1 \text{ N/m}^2 = 10^{-5} \text{ bar} = 1.02 \times 10^{-5} \text{ kg/cm}^2 = 0.75 \times 10^{-2} \text{ torr} \\ 1 \text{ bar} & = 10^5 \text{ Pa} = 1.02 \text{ kg/cm}^2 = 750 \text{ torr} \\ 1 \text{ kg/cm}^2 & = 9.807 \times 10^4 \text{ Pa} = 0.9807 \text{ bar} = 736 \text{ torr} \\ 1 \text{ torr} & = 1.33 \times 10^2 \text{ Pa} = 1.33 \times 10^{-3} \text{ bar} = 1.36 \times 10^{-3} \text{ kg/cm}^2 \end{array}$$

$$\begin{array}{ll} \text{Ενέργεια, Έργο, Ποσότητα Θερμότητας} & \\ 1 \text{ J} & = 1 \text{ N.m} = 0.278 \times 10^{-6} \text{ kWh} = 0.102 \text{ kgm} = 0.239 \times 10^{-3} \text{ kcal} \\ 1 \text{ kWh} & = 3.6 \times 10^6 \text{ J} = 367 \times 10^3 \text{ kgm} = 860 \text{ kcal} \\ 1 \text{ kgm} & = 9.807 \text{ J} = 2.72 \times 10^{-6} \text{ kWh} = 2.34 \times 10^{-3} \text{ kcal} \\ 1 \text{ kcal} & = 4.19 \times 10^3 \text{ J} = 1.16 \times 10^{-3} \text{ kWh} = 427 \text{ kgm} \end{array}$$

$$\begin{array}{ll} \text{Ισχύς} & \text{Κινηματικό ιξώδες} \\ 1 \text{ W} & = 0.102 \text{ kgm/s} = 0.86 \text{ kcal/h} & 1 \text{ m}^2/\text{s} & = 10^4 \text{ St (Stokes)} \\ 1 \text{ kgm/s} & = 9.807 \text{ W} = 8.43 \text{ kcal/h} & 1 \text{ St} & = 10^{-4} \text{ m}^2/\text{s} \\ 1 \text{ kcal/h} & = 1.16 \text{ W} = 0.119 \text{ kgm/s} & & \end{array}$$

Δυναμικό ιζώδες

$1 Pa.s$	$= 1 N.s/m^2$	$= 10 P$ (poise)	$= 0.102 kg.s/m^2$
$1 P$	$= 0.1 Pa.s$	$= 0.1 N.s/m^2$	$= 1.02 \times 10^{-2} kg.s/m^2$
$1 kg.s/m^2$	$= 9.807 Pa.s$	$= 9.807 N.s/m^2$	$= 98.07 P$

- ^b Το Διεθνές Σύστημα Μονάδων (SI) είναι αποτέλεσμα αποφάσεων που ελήφθησαν στη Γενική Συνδιάσκεψη Μέτρων και Σταθμών (Διεύθυνση: Pavillon de Breteuil, Parc de St-Cloud, F-92 310 Sèvres).
- ^c Η συντομογραφία "L" για το λίτρο μπορεί επίσης να χρησιμοποιείται αντί της συντομογραφίας "l" όταν δεν υπάρχει στη γραφομηχανή διαφορά ανάμεσα στον αριθμό "1" και το γράμμα "l".

Τα δεκαδικά πολλαπλάσια και υποπολλαπλάσια μιας μονάδος μπορούν να σχηματίζονται με προθέματα ή σύμβολα που θα έχουν τις εξής σημασίες και θα τοποθετούνται προ του ονόματος ή του συμβόλου της μονάδος:

<u>Συντελεστής</u>		<u>Πρόθεμα</u>	<u>Σύμβολο</u>	
1 000 000 000 000 000 000	$= 10^{18}$	πεντάκις εκ.	exa	E
1 000 000 000 000 000	$= 10^{15}$	τετράκις εκ.	peta	P
1 000 000 000 000	$= 10^{12}$	τρεις εκ.	tera	T
1 000 000 000	$= 10^9$	δix εκ.	giga	G
1 000 000	$= 10^6$	εκατομμύριο	mega	M
1 000	$= 10^3$	χίλια	kilo	k
100	$= 10^2$	εκατό	hecto	h
10	$= 10^1$	δέκα	deca	da
0.1	$= 10^{-1}$	δέκατο	deci	d
0.01	$= 10^{-2}$	εκατοστό	centi	c
0.001	$= 10^{-3}$	χιλιοστό	milli	m
0.000 001	$= 10^{-6}$	εκατομυρ/στό	micro	μ
0.000 000 001	$= 10^{-9}$	δix εκ/στό	nano	n
0.000 000 000 001	$= 10^{-12}$	τρεις εκ/στό	pico	p
0.000 000 000 000 001	$= 10^{-15}$	τετρ/ix εκ/στό	femto	f
0.000 000 000 000 000 001	$= 10^{-18}$	πεντ/ix εκ/στό	atto	a

ΣΗΜΕΙΩΣΗ: 10^9 (δισεκατομμύριο) χρησιμοποιείται από τα Ηνωμένα Έθνη. Ανάλογο δε είναι το δισεκατομμυριοστό (10^{-9}).

1.2.2.2 Αν δεν δηλώνεται ρητά κάτι διαφορετικό, το σύμβολο "%" στην ADR αντιπροσωπεύει:

- (a) Στην περίπτωση μειγμάτων στερεών ή υγρών, όπως επίσης και στην περίπτωση διαλυμάτων ή στερεών που έχουν διαβραχεί από υγρό: το ποσοστό μάζας σε σχέση με την συνολική μάζα του μείγματος, του διαλύματος ή του νωπού στερεού.
- (b) Στην περίπτωση μειγμάτων συμπιεσμένων αερίων, όταν πληρώνονται υπό πίεση: το ποσοστό κατ' όγκον σε σχέση με το συνολικό όγκο του αερίου μείγματος ή όταν πληρούται υπό μάζα, ποσοστό κατά μάζα σε σχέση με την συνολική μάζα του μείγματος.
- (c) Στην περίπτωση μειγμάτων υγροποιημένων αερίων και αερίων διαλυμένων: το ποσοστό κατά μάζα σε σχέση με την συνολική μάζα του μείγματος.

- 1.2.2.3 Οι πιέσεις κάθε είδους σχετικές με τα δοχεία (όπως η πίεση δοκιμής, η εσωτερική πίεση, η πίεση ανοίγματος των βαλβίδων ασφαλείας), σημειώνονται πάντα σαν μανομετρικές πιέσεις (πιέσεις μεγαλύτερες από την ατμοσφαιρική πίεση). Ωστόσο, η τάση ατμών των ουσιών εκφράζεται πάντα σε απόλυτη πίεση.
- 1.2.2.4 Όπου η ADR καθορίζει βαθμό πλήρωσης δοχείων, ο βαθμός αυτός πλήρωσης αναφέρεται πάντα σε θερμοκρασία αναφοράς των ουσιών 15 °C, εκτός και αν υποδεικνύεται κάποια άλλη θερμοκρασία.

ΚΕΦΑΛΑΙΟ 1.3

ΕΚΠΑΙΔΕΥΣΗ ΑΤΟΜΩΝ ΕΜΠΛΕΚΟΜΕΝΩΝ ΣΤΗ ΜΕΤΑΦΟΡΑ ΕΠΙΚΙΝΔΥΝΩΝ
ΕΜΠΟΡΕΥΜΑΤΩΝ

1.3.1 Σκοπός και εφαρμοσιμότητα

Τα άτομα που έχουν προσληφθεί από τους συμμετέχοντες που αναφέρονται στο Κεφάλαιο 1.4, των οποίων τα καθήκοντα αφορούν στη μεταφορά επικίνδυνων εμπορευμάτων, πρέπει να εκπαιδεύονται με βάση τις προϋποθέσεις που διέπουν τη μεταφορά τέτοιων εμπορευμάτων ανάλογα με τις υπευθυνότητες και τα καθήκοντά τους. Οι υπάλληλοι πρέπει να εκπαιδεύονται σύμφωνα με το τμήμα 1.3.2 πριν αναλάβουν ευθύνες και να εκτελούν καθήκοντα για τα οποία δεν έχει ακόμα παρασχεθεί η αναγκαία εκπαίδευση, μόνο υπό την άμεση επίβλεψη ενός εκπαιδευμένου ατόμου. Θα πρέπει επίσης να λαμβάνονται υπόψη οι απαιτήσεις για την εκπαίδευση ειδικά για την ασφάλεια επικίνδυνων εμπορευμάτων του Κεφαλαίου 1.10.

ΣΗΜΕΙΩΣΗ 1: Σχετικά με την κατάρτιση του Συμβούλου ασφαλούς μεταφοράς, βλέπε 1.8.3 αντί αυτού του τμήματος.

ΣΗΜΕΙΩΣΗ 2: Σχετικά με την εκπαίδευση του πληρώματος του οχήματος, βλέπε Κεφάλαιο 8.2 αντί αυτού του τμήματος.

ΣΗΜΕΙΩΣΗ 3: Για εκπαίδευση αναφορικά με την Κλάση 7, βλέπε επίσης 1.7.2.5.

ΣΗΜΕΙΩΣΗ 4: (Διαγραφή)

1.3.2 Φύση της εκπαίδευσης

Η εκπαίδευση θα έχει την ακόλουθη μορφή, ανάλογα με την ευθύνη και τα καθήκοντα του ενδιαφερόμενου ατόμου.

1.3.2.1 Βασική εκπαίδευση ενημέρωσης

Το προσωπικό θα είναι εξοικειωμένο με τις γενικές απαιτήσεις των διατάξεων για τη μεταφορά των επικίνδυνων εμπορευμάτων.

1.3.2.2 Ειδική εκπαίδευση ανά θέμα

Το προσωπικό πρέπει να εκπαιδεύεται, ευθέως ανάλογα των καθηκόντων και υπευθυνότητων του στις απαιτήσεις των κανονισμών που αφορούν στη μεταφορά επικίνδυνων εμπορευμάτων.

Όπου η μεταφορά επικίνδυνων εμπορευμάτων περιλαμβάνει μια μεταφορική πολυτροπική λειτουργία, το προσωπικό πρέπει να είναι ενήμερο σχετικά με τις απαιτήσεις που αφορούν τους άλλους τρόπους μεταφοράς.

1.3.2.3 Εκπαίδευση σχετικά με την ασφάλεια

Το προσωπικό πρέπει να εκπαιδευθεί σχετικά με τους κινδύνους και τα ατυχήματα που παρουσιάζονται από τα επικίνδυνα εμπορεύματα ανάλογα με το βαθμό κινδύνου σωματικής βλάβης ή έκθεσης προερχόμενης από ένα συμβάν σχετικό με τη μεταφορά επικίνδυνων εμπορευμάτων, συμπεριλαμβανομένων της φόρτωσης και εκφόρτωσης.

Η εκπαίδευση που θα παρασχεθεί θα έχει ως στόχο την ευαισθητοποίηση του προσωπικού για τον ασφαλή χειρισμό και τα μέτρα επείγουσας παρέμβασης.

1.3.2.4 Η εκπαίδευση πρέπει να συμπληρώνεται περιοδικά με ανανεωτική εκπαίδευση ώστε να λαμβάνονται υπόψη αλλαγές στους κανονισμούς.

1.3.3

Τεκμηρίωση

Αρχεία της εκπαίδευσης που ελήφθησαν σύμφωνα με το παρόν Κεφάλαιο πρέπει να τηρούνται από τον εργοδότη και να καθίστανται διαθέσιμα στον εργαζόμενο ή την αρμόδια αρχή, κατόπιν αιτήματος. Τα αρχεία πρέπει να τηρούνται από τον εργοδότη για χρονικό διάστημα που θα ορίζει η αρμόδια αρχή. Τα αρχεία της εκπαίδευσης πρέπει να επαληθεύονται με την έναρξη μιας νέας εργοδοσίας.

ΚΕΦΑΛΑΙΟ 1.4

ΥΠΟΧΡΕΩΣΕΙΣ ΑΣΦΑΛΕΙΑΣ ΤΩΝ ΣΥΜΜΕΤΕΧΟΝΤΩΝ

1.4.1 Γενικά μέτρα ασφάλειας

1.4.1.1 Οι συμμετέχοντες στη μεταφορά επικίνδυνων εμπορευμάτων θα λαμβάνουν τα κατάλληλα μέτρα σύμφωνα με τη φύση και την έκταση των προβλέψιμων κινδύνων, για την αποφυγή ζημιάς ή σωματικής βλάβης και, αν είναι απαραίτητο, για τον περιορισμό των συνεπειών τους. Σε όλες τις περιπτώσεις, θα συμμορφώνονται με τις απαιτήσεις της ADR στα αντίστοιχα πεδία.

1.4.1.2 Όπου υπάρχει άμεση πιθανότητα διακινδύνευσης της δημόσιας ασφάλειας, οι συμμετέχοντες θα ειδοποιήσουν αμέσως τις υπηρεσίες εκτάκτου ανάγκης και θα παράσχουν σε αυτές τις πληροφορίες που χρειάζονται για να ενεργήσουν.

1.4.1.3 Η ADR μπορεί να καθορίσει ορισμένες από τις υποχρεώσεις των διαφόρων συμμετεχόντων.

Αν κάποιος από τα Συμβαλλόμενα Μέρη θεωρεί πως δεν διακυβεύεται η ασφάλεια, μπορεί εντός της εγχώριας νομοθεσίας να μεταφέρει τις υποχρεώσεις ενός συγκεκριμένου συμμετέχοντα σε έναν ή πολλούς άλλους συμμετέχοντες, αρκεί να πληρούνται οι προϋποθέσεις των 1.4.2 και 1.4.3. Αυτές οι εξαιρέσεις θα ανακοινωθούν από το Συμβαλλόμενο Μέρος στη Γραμματεία της Οικονομικής Επιτροπής για την Ευρώπη των Ηνωμένων Εθνών η οποία θα τις γνωστοποιήσει στα Συμβαλλόμενα Μέρη.

Οι προϋποθέσεις των 1.2.1, 1.4.2 και 1.4.3 σχετικά με τους ορισμούς των συμμετεχόντων και των αντίστοιχων υποχρεώσεών τους δεν θα επηρεάσει τις διατάξεις του εγχώριου νόμου σε ότι αφορά τις νομικές κυρώσεις (ποινική φύση, ευθύνη κ.λπ.) που έπονται από το γεγονός ότι ο εν λόγω συμμετέχων είναι π.χ. μία νομική οντότητα, ένας ελεύθερος επαγγελματίας εργάτης, ένας εργοδότης ή ένας υπάλληλος.

1.4.2 Υποχρεώσεις των κύριων συμμετεχόντων

ΣΗΜΕΙΩΣΗ 1: Διάφοροι συμμετέχοντες στους οποίους ανατίθενται οι υποχρεώσεις ασφάλειας στην παρούσα παράγραφο μπορούν να είναι μία και η αυτή επιχείρηση. Επίσης, οι δραστηριότητες και οι αντίστοιχες υποχρεώσεις ασφάλειας ενός συμμετέχοντος μπορούν να αναλαμβάνονται από διάφορες επιχειρήσεις.

ΣΗΜΕΙΩΣΗ 2: Για τα ραδιενεργά υλικά βλέπε επίσης 1.7.6.

1.4.2.1 Αποστολέας

1.4.2.1.1 Ο αποστολέας των επικίνδυνων εμπορευμάτων υποχρεούται να παραδίνει προς μεταφορά μόνο αποστολές φορτίων οι οποίες συμμορφώνονται με τις απαιτήσεις της ADR. Συναφώς με το 1.4.1, θα πρέπει συγκεκριμένα να:

- (a) εξασφαλίζει ότι τα επικίνδυνα εμπορεύματα είναι ταξινομημένα και εγκεκριμένα για μεταφορά σύμφωνα με την ADR,
- (b) εφοδιάζει το μεταφορέα με πληροφορίες και στοιχεία σε μορφή εύκολα ανευρέσιμη και, αν είναι απαραίτητο, με τα απαιτούμενα έγγραφα μεταφοράς και συνοδευτικά έγγραφα (εξουσιοδοτήσεις, εγκρίσεις, ειδοποιήσεις, πιστοποιητικά, κ.λπ.), λαμβάνοντας υπόψη ειδικότερα τις απαιτήσεις του Κεφαλαίου 5.4 και των Πινάκων στο Μέρος 3,

- (c) χρησιμοποιεί μόνο συσκευασίες, μεγάλες συσκευασίες, εμπορευματοκιβώτια μεσαίας χωρητικότητας για φορτία χύμα (IBCs) και δεξαμενές (βυτιοφόρα οχήματα, αποσυνδεδεμένες δεξαμενές, οχήματα μεταφοράς συστοιχίας δοχείων, MEGCs, φορητές δεξαμενές και εμπορευματοκιβώτια-δεξαμενές) εγκεκριμένων και κατάλληλων για τη μεταφορά των εν λόγω ουσιών και φερόντων των σημάνσεων που υπαγορεύει η ADR,
- (d) συμμορφώνεται με τις απαιτήσεις των μέσων της αποστολής και των περιορισμών της αποστολής,
- (e) εξασφαλίζει ότι ακόμα και κενές, ακαθάριστες και μη απαερωμένες δεξαμενές (οχήματα-δεξαμενές, αποσυνδεδεμένες δεξαμενές, οχήματα μεταφοράς συστοιχίας δοχείων, MEGCs, φορητές δεξαμενές και εμπορευματοκιβώτια-δεξαμενές) ή κενά ακάθαρτα οχήματα και μεγάλα και μικρά εμπορευματοκιβώτια για φορτία χύμα, φέρουν όλες τις κατάλληλες σημάνσεις και επισημάνσεις και ότι οι κενές ακαθάριστες δεξαμενές είναι κλειστές και έχουν τον ίδιο βαθμό στεγανότητας σαν να ήταν γεμάτες.

1.4.2.1.2 Αν ο αποστολέας χρησιμοποιεί τις υπηρεσίες άλλων συμμετεχόντων (συσκευαστής, φορτωτής, πληρωτής, κ.λπ.), θα λάβει τα κατάλληλα μέτρα ώστε να διασφαλίσει ότι η αποστολή του φορτίου πληρεί τις απαιτήσεις της ADR. Στην περίπτωση ωστόσο 1.4.2.1.1 (a), (b), (c) και (e), μπορεί να βασιστεί στις πληροφορίες και τα στοιχεία που του δόθηκαν από τους άλλους συμμετέχοντες.

1.4.2.1.3 Όταν ο αποστολέας ενεργεί εκ μέρους τρίτου, ο τελευταίος θα ενημερώνει γραπτώς τον αποστολέα για το ότι πρόκειται για επικίνδυνα εμπορεύματα και θα του γνωστοποιεί όλες τις πληροφορίες και τα έγγραφα που χρειάζεται για να εκπληρώσει τις υποχρεώσεις του.

1.4.2.2 *Μεταφορέας*

1.4.2.2.1 Συναφώς με το 1.4.1, όπου είναι κατάλληλο, ο μεταφορέας θα πρέπει συγκεκριμένα να:

- (a) Εξακριβώνει ότι τα επικίνδυνα εμπορεύματα προς μεταφορά είναι εγκεκριμένα για μεταφορά σύμφωνα με την ADR,
- (b) Εξακριβώνει ότι όλες οι προβλεπόμενες στην ADR πληροφορίες που σχετίζονται με τα επικίνδυνα εμπορεύματα προς μεταφορά έχουν παρασχεθεί από τον αποστολέα πριν τη μεταφορά, ότι τα προβλεπόμενα έγγραφα είναι πάνω στη μονάδα μεταφοράς ή, αν χρησιμοποιούνται τεχνικές ηλεκτρονικής επεξεργασίας δεδομένων (EDP) ή ηλεκτρονικής ανταλλαγής δεδομένων (EDI) αντί της έγγραφης τεκμηρίωσης, ότι τα δεδομένα είναι διαθέσιμα κατά τη διάρκεια της μεταφοράς κατά τρόπο τουλάχιστον ισοδύναμο με εκείνον της έγγραφης τεκμηρίωσης,
- (c) Εξακριβώνει οπτικά ότι τα οχήματα και φορτία δεν έχουν εμφανή ελαττώματα, διαρροές ή ρωγμές, ελλiptή εξοπλισμό, κ.λπ.,
- (d) Εξακριβώνει ότι η ημερομηνία προθεσμίας για τον επόμενο έλεγχο των βυτιοφόρων οχημάτων, των οχημάτων μεταφοράς συστοιχίας δοχείων, των αποσπώμενων δεξαμενών, των φορητών δεξαμενών, των εμπορευματοκιβωτίων-δεξαμενών και των MEGCs δεν έχει παρέλθει,

ΣΗΜΕΙΩΣΗ: Οι δεξαμενές, τα οχήματα μεταφοράς συστοιχίας δοχείων και MEGCs μπορούν εντούτοις να μεταφέρονται μετά την εκπνοή αυτής της προθεσμίας που αναφέρεται στους όρους του 4.1.6.10 (στην περίπτωση οχημάτων μεταφοράς συστοιχίας δοχείων και των MEGCs που περιέχουν δοχεία πίεσης σαν στοιχεία), 4.2.4.4, 4.3.2.4.4, 6.7.2.19.6, 6.7.3.15.6 ή 6.7.4.14.6.

- (e) επιβεβαιώνει ότι τα οχήματα δεν είναι υπερφορτωμένα,
- (f) εξακριβώνει ότι οι ετικέτες κινδύνου και οι σημάνσεις που προβλέπονται για τα οχήματα έχουν επικολληθεί,
- (g) εξακριβώνει ότι ο εξοπλισμός που προβλέπεται στις γραπτές οδηγίες για τον οδηγό βρίσκεται πάνω στο όχημα.

Όπου είναι κατάλληλο, αυτό θα γίνεται με βάση τα έγγραφα μεταφοράς και τα συνοδευτικά έγγραφα, με οπτική επιθεώρηση του οχήματος ή των εμπορευματοκιβωτίων και, όπου χρειάζεται, του φορτίου.

- 1.4.2.2.2 Ο μεταφορέας μπορεί ωστόσο στην περίπτωση της 1.4.2.2.1 (a), (b), (e) και (f), να βασιστεί στις πληροφορίες και τα στοιχεία που του δόθηκαν από άλλους συμμετέχοντες.
- 1.4.2.2.3 Εάν ο μεταφορέας παρατηρήσει σύμφωνα με την 1.4.2.2.1 μια παραβίαση των απαιτήσεων της ADR, δεν θα προωθήσει το φορτίο ώσπου το ζήτημα να διευθετηθεί.
- 1.4.2.2.4 Εάν, κατά τη διάρκεια του ταξιδιού, παρατηρηθεί παραβίαση που θα μπορούσε να διακινδυνεύσει την ασφάλεια της μεταφοράς, η αποστολή θα πρέπει να σταματήσει το συντομότερο δυνατό, δεδομένου των προϋποθέσεων της ασφάλειας της κυκλοφορίας, της ασφαλούς ακινητοποίησης της αποστολής και της δημόσιας ασφάλειας. Η επιχείρηση μεταφοράς μπορεί να συνεχιστεί μόνο όταν η αποστολή συμμορφωθεί με τους αρμόζοντες κανονισμούς. Η αρμόδια αρχή (αρχές) για το υπόλοιπο του ταξιδιού μπορεί να εγκρίνει τη συνέχιση της μεταφοράς.

Στην περίπτωση που η ζητούμενη συμμόρφωση δεν μπορεί να επιτευχθεί και η εξουσιοδότηση δεν μπορεί να δοθεί για το υπόλοιπο του ταξιδιού, η αρμόδια αρχή (αρχές) θα παρέχουν στο μεταφορέα την απαραίτητη διοικητική βοήθεια. Το ίδιο ισχύει και στην περίπτωση που ο μεταφορέας ενημερώσει την αρμόδια αρχή (αρχές) ότι η επικινδυνότητα των μεταφερόμενων εμπορευμάτων δεν του γνωστοποιήθηκε από τον αποστολέα και ότι επιθυμεί, δυνάμει του ισχύοντος νόμου περί μεταφορικών συμβάσεων, να εκφορτώσει, να καταστρέψει τα εμπορεύματα ή να τα καταστήσει αβλαβή.

- 1.4.2.2.5 *(Δεσμευμένο)*

1.4.2.3 Παραλήπτης

- 1.4.2.3.1 Ο παραλήπτης έχει την υποχρέωση να μην αρνείται την παραλαβή των εμπορευμάτων χωρίς σοβαρούς λόγους και να επιβεβαιώνει, μετά την εκφόρτωση, ότι έχουν ακολουθηθεί οι προϋποθέσεις της ADR που τον αφορούν.
- 1.4.2.3.2 Εάν, στην περίπτωση ενός εμπορευματοκιβωτίου, η εν λόγω επιβεβαίωση φέρει στο φως μία παραβίαση των απαιτήσεων της ADR, ο παραλήπτης μπορεί να επιστρέψει το εμπορευματοκιβώτιο στον μεταφορέα μόνο αφού έχει αποκατασταθεί η παραβίαση.
- 1.4.2.3.3 Εάν ο παραλήπτης χρησιμοποιεί τις υπηρεσίες άλλων συμμετεχόντων (εκφορτωτής, καθαριστής, υπηρεσία απολύμανσης, κ.λπ.) θα πρέπει να λαμβάνει κατάλληλα μέτρα για την εξασφάλιση της συμμόρφωσης με τις απαιτήσεις των 1.4.2.3.1 και 1.4.2.3.2 της ADR.

1.4.3 Υποχρεώσεις των άλλων συμμετεχόντων

Ένας μη εξαντλητικός κατάλογος των άλλων συμμετεχόντων και των αντίστοιχων υποχρεώσεών τους δίνεται παρακάτω. Οι υποχρεώσεις των άλλων συμμετεχόντων πηγάζουν από το 1.4.1 παραπάνω στο βαθμό που γνωρίζουν ή έπρεπε να γνωρίζουν ότι τα καθήκοντά τους εκτελούνται στα πλαίσια μιας μεταφοράς υπαγόμενης στην ADR.

1.4.3.1 Φορτωτής

1.4.3.1.1 Συναφώς με το 1.4.1, ο φορτωτής έχει τις παρακάτω συγκεκριμένες υποχρεώσεις:

- (a) Θα παραδίδει τα επικίνδυνα εμπορεύματα στο μεταφορέα μόνο εάν είναι εξουσιοδοτημένα προς μεταφορά σύμφωνα με την ADR,
- (b) Θα ελέγχει, κατά την παράδοση για μεταφορά των συσκευασμένων επικίνδυνων εμπορευμάτων ή ακαθάριστων κενών συσκευασιών, εάν η συσκευασία έχει υποστεί βλάβη. Δεν θα παραδίδει ένα κόλο του οποίου η συσκευασία είναι φθαρμένη, ιδιαίτερα αν δεν είναι στεγανή και αν υπάρχουν διαρροές ή πιθανότητα διαρροών της επικίνδυνης ουσίας, έως ότου επισκευαστεί η φθορά. Αυτή η υποχρέωση ισχύει επίσης για κενές ακαθάριστες συσκευασίες,
- (c) Θα συμμορφώνεται με τις ειδικές απαιτήσεις φόρτωσης και χειρισμού όταν φορτώνει επικίνδυνα εμπορεύματα σε ένα όχημα, ή μεγάλο ή μικρό εμπορευματοκιβώτιο,
- (d) Θα τηρεί τις απαιτήσεις των σημάνσεων κινδύνου σύμφωνα με το Κεφάλαιο 5.3 μετά την φόρτωση επικίνδυνων εμπορευμάτων σε ένα εμπορευματοκιβώτιο,
- (e) Κατά τη φόρτωση κόλων, θα συμμορφώνεται με τις απαγορεύσεις περί μεικτής φόρτωσης λαμβάνοντας υπόψη επικίνδυνα εμπορεύματα που βρίσκονται ήδη στο όχημα ή σε μεγάλο εμπορευματοκιβώτιο καθώς επίσης με τις απαιτήσεις σχετικά με τον διαχωρισμό των τροφίμων, των άλλων αναλωσίμων ή των ζωοτροφών.

1.4.3.1.2 Ο φορτωτής, μπορεί ωστόσο στην περίπτωση της 1.4.3.1.1 (a), (d) και (e), να βασιστεί στις πληροφορίες και τα στοιχεία που του δόθηκαν από άλλους συμμετέχοντες.

1.4.3.2 Συσκευαστής

Συναφώς με το 1.4.1, ο συσκευαστής θα συμμορφώνεται συγκεκριμένα με :

- (a) Τις απαιτήσεις σχετικά με τις συνθήκες συσκευασίας, ή συνθήκες μεικτής συσκευασίας και,
- (b) Τις απαιτήσεις σχετικά με τη σήμανση και την επισήμανση των κόλων, όταν προετοιμάζει κόλα προς μεταφορά.

1.4.3.3 Πληρωτής

Συναφώς με το 1.4.1, ο πληρωτής έχει τις κάτωθι συγκεκριμένες υποχρεώσεις:

- (a) Θα εξακριβώνει πριν την πλήρωση των δεξαμενών ότι τόσο αυτές όσο και ο εξοπλισμός τους είναι τεχνικά σε ικανοποιητική κατάσταση,
- (b) Θα εξακριβώνει ότι η ημερομηνία προθεσμίας για τον επόμενο έλεγχο των οχημάτων-δεξαμενών (βυτιοφόρα οχήματα), των οχημάτων μεταφοράς συστοιχίας δοχείων, των αποσπώμενων δεξαμενών, των φορητών δεξαμενών, των εμπορευματοκιβωτίων-δεξαμενών και των MEGCs δεν έχει παρέλθει,
- (c) Θα γεμίζει τις δεξαμενές μόνο με επικίνδυνα εμπορεύματα εγκεκριμένα για μεταφορά στις δεξαμενές αυτές,
- (d) Κατά την πλήρωση της δεξαμενής, θα συμμορφώνεται με τις απαιτήσεις σχετικά με επικίνδυνα εμπορεύματα σε συνεχόμενα διαμερίσματα,

- (e) Κατά την πλήρωση της δεξαμενής, θα τηρεί το μέγιστο επιτρεπόμενο βαθμό πλήρωσης ή τη μέγιστη επιτρεπτή μάζα του περιεχομένου ανά λίτρο χωρητικότητας για την εκάστοτε ουσία πλήρωσης,
- (f) Αφού πληρώσει τη δεξαμενή, θα πρέπει να διασφαλίσει ότι όλες οι διατάξεις σφράγισης είναι σε κλειστή θέση και ότι δεν υπάρχει καμία διαρροή,
- (g) Θα διασφαλίζει ότι δεν προσκολληθήκαν στο εξωτερικό των δεξαμενών επικίνδυνα υπολείμματα της ουσίας με την οποία γέμισαν οι δεξαμενές,
- (h) Κατά την προετοιμασία επικίνδυνων εμπορευμάτων για μεταφορά, θα διασφαλίζει πως οι πινακίδες χρώματος πορτοκαλί, οι ετικέτες ή οι πινακίδες σήμανσης καθώς και οι σημάνσεις για ουσίες μεταφερόμενες σε υψηλές θερμοκρασίες και ουσίες που είναι επικίνδυνες για το περιβάλλον που προδιαγράφονται έχουν τοποθετηθεί σύμφωνα με τις απαιτήσεις επάνω στις δεξαμενές, στα οχήματα και στα μεγάλα ή μικρά εμπορευματοκιβώτια προς μεταφορά φορτίων χύμα.
- (i) *(Δεσμευμένο)*.
- (j) Θα πρέπει, να εξασφαλίζει ότι κατά τη φόρτωση οχημάτων ή των εμπορευματοκιβωτίων με επικίνδυνα εμπορεύματα χύμα, εφαρμόστηκαν οι σχετικές διατάξεις του Κεφαλαίου 7.3.

1.4.3.4 *Χειριστής εμπορευματοκιβωτίων-δεξαμενών / φορητών δεξαμενών*

Συναφώς με το 1.4.1, ο χειριστής εμπορευματοκιβωτίων-δεξαμενών / φορητών δεξαμενών συγκεκριμένα πρέπει να :

- (a) Διασφαλίζει τη συμμόρφωση με τις απαιτήσεις για την κατασκευή, εξοπλισμό, ελέγχους και σήμανση,
- (b) Διασφαλίζει ότι η συντήρηση των κελύφων (δεξαμενών) και του εξοπλισμού τους γίνεται με τέτοιο τρόπο ώστε να διασφαλίζεται ότι το εμπορευματοκιβώτιο-δεξαμενή/φορητή δεξαμενή, υπό κανονικές συνθήκες λειτουργίας, ικανοποιούν τις απαιτήσεις της ADR έως την επόμενη επιθεώρηση,
- (c) Πραγματοποιήσει έναν εξαιρετικό έλεγχο όταν η ασφάλεια του περιβλήματος ή του εξοπλισμού του είναι πιθανό να τεθεί σε κίνδυνο από κάποια επισκευή, μετατροπή ή ατύχημα.

1.4.3.5 *(Δεσμευμένο)*

1.4.3.6 *(Δεσμευμένο)*

1.4.3.7 *Εκφορτωτής*

ΣΗΜΕΙΩΣΗ: Στην παρούσα υποενότητα, η εκφόρτωση καλύπτει την αφαίρεση και την εκφόρτωση κατά τα αναφερόμενα στον ορισμό του εκφορτωτή στο 1.2.1.

1.4.3.7.1 Συναφώς με το 1.4.1, ο εκφορτωτής θα πρέπει ειδικότερα να:

- (a) Εξακριβώνει ότι έχουν εκφορτωθεί τα σωστά εμπορεύματα συγκρίνοντας τις σχετικές πληροφορίες επί του εγγράφου μεταφοράς με τις πληροφορίες επί του κόλου, του εμπορευματοκιβωτίου, της δεξαμενής, του MEMU, MEGC ή του οχήματος,
- (b) Πριν και κατά τη διάρκεια της εκφόρτωσης, να ελέγχει αν οι συσκευασίες, η δεξαμενή, το όχημα ή το εμπορευματοκιβώτιο έχουν υποστεί φθορές σε τέτοιο βαθμό που να

τίθεται σε κίνδυνο η εργασία εκφόρτωσης. Σε τέτοια περίπτωση, να διασφαλίζει τη μη εκτέλεση της εκφόρτωσης έως τη λήψη κατάλληλων μέτρων,

- (c) Συμμορφώνεται με όλες τις σχετικές απαιτήσεις που αφορούν στην εκφόρτωση,
- (d) Αμέσως μετά την εκφόρτωση της δεξαμενής, του οχήματος ή του εμπορευματοκιβωτίου:
 - (i) να αφαιρεί οποιαδήποτε επικίνδυνα υπολείμματα που έχουν τυχόν προσκολληθεί στο εξωτερικό μέρος της δεξαμενής, του οχήματος ή του εμπορευματοκιβωτίου κατά τη διάρκεια της διαδικασίας εκφόρτωσης, και
 - (ii) να διασφαλίζει το κλείσιμο των βαλβίδων και των ανοιγμάτων επιθεώρησης,
- (e) να διασφαλίζει την εκτέλεση της προβλεπόμενης διαδικασίας καθαρισμού και απολύμανσης των οχημάτων ή εμπορευματοκιβωτίων, και
- (f) να διασφαλίζει ότι τα εμπορευματοκιβώτια, αφού εκκενωθούν πλήρως, καθαριστούν και απολυμανθούν, δε φέρουν πλέον σημάνσεις κινδύνου σύμφωνα με το Κεφάλαιο 5.3.

1.4.3.7.2

Αν ο εκφορτωτής χρησιμοποιεί τις υπηρεσίες άλλων συμμετεχόντων (καθαριστής, υπηρεσία απολύμανσης, κ.λπ.) θα πρέπει να λαμβάνει κατάλληλα μέτρα για την εξασφάλιση της συμμόρφωσης με τις απαιτήσεις της ADR.

ΚΕΦΑΛΑΙΟ 1.5

ΠΑΡΕΚΚΛΙΣΕΙΣ

1.5.1 Προσωρινές παρεκκλίσεις

- 1.5.1.1 Σύμφωνα με το άρθρο 4, παράγραφος 3 της ADR, οι αρμόδιες αρχές των Συμβαλλόμενων Μερών μπορούν να συμφωνήσουν απευθείας μεταξύ τους να εξουσιοδοτήσουν ορισμένες επιχειρήσεις μεταφοράς στις περιφέρειές τους μέσω προσωρινών παρεκκλίσεων από τις απαιτήσεις της ADR, αρκεί να μην διακυβεύεται έτσι η ασφάλεια. Η αρχή η οποία ανέλαβε την πρωτοβουλία θα πρέπει να γνωστοποιεί τις εξαιρέσεις αυτές στην Γραμματεία της Επιτροπής Οικονομικών των Ηνωμένων Εθνών για την Ευρώπη, η οποία θα την κοινοποιεί στα Συμβαλλόμενα Μέλη¹.

***ΣΗΜΕΙΩΣΗ:** “Ειδική διευθέτηση” σύμφωνα με το 1.7.4 δεν θα θεωρείται σαν προσωρινή παρέκκλιση σύμφωνα με την παρούσα διάταξη.*

- 1.5.1.2 Η περίοδος ισχύος της προσωρινούς παρέκκλισης δεν πρέπει να ξεπερνά τα πέντε έτη από την ημερομηνία έναρξης της ισχύος της. Η προσωρινή παρέκκλιση θα παύει αυτόματα από την έναρξη ισχύος σχετικής τροποποίησης στην ADR.
- 1.5.1.3 Οι μεταφορές στη βάση προσωρινών παρεκκλίσεων πρέπει να αποτελούν μεταφορές υπό την έννοια της ADR.

1.5.2 (Δεσμευμένο)

¹ **Σημείωση της Γραμματείας :** Οι ειδικές συμφωνίες που περιλαμβάνονται στο Κεφάλαιο αυτό μπορούν να αναζητηθούν στο δικτυακό τόπο της Γραμματείας της Επιτροπής Οικονομικών των Ηνωμένων Εθνών για την Ευρώπη (<http://www.unece.org/trans/danger/danger.htm>)

ΚΕΦΑΛΑΙΟ 1.6

ΜΕΤΑΒΑΤΙΚΑ ΜΕΤΡΑ

1.6.1 Γενικά

- 1.6.1.1 Εκτός και αν υπάρχει άλλη διάταξη, οι ουσίες και τα είδη της ADR μπορούν να μεταφέρονται ως τις 30 Ιουνίου 2013 σύμφωνα με τις απαιτήσεις της ADR εφαρμόσιμες ως τις 31 Δεκεμβρίου 2012.
- 1.6.1.2 *(Διαγραφή)*
- 1.6.1.3 Οι ουσίες και τα είδη της Κλάσης 1, που ανήκουν στις ένοπλες δυνάμεις ενός Κράτους Μέλους, και συσκευάστηκαν πριν την 1 Ιανουαρίου 1990 σύμφωνα με τις απαιτήσεις της ADR που ίσχυαν τότε, μπορούν να μεταφέρονται μετά τις 31 Δεκεμβρίου 1989 εφόσον οι συσκευασίες διατηρούν την ακεραιότητά τους και δηλώνονται στα έγγραφα μεταφοράς ως στρατιωτικά εμπορεύματα συσκευασμένα πριν την 1 Ιανουαρίου 1990. Θα τηρούνται επίσης οι άλλες απαιτήσεις εφαρμόσιμες από 1 Ιανουαρίου 1990 για αυτήν την Κλάση.
- 1.6.1.4 Οι ουσίες και τα είδη της Κλάσης 1 που συσκευάστηκαν μεταξύ 1 Ιανουαρίου 1990 και 31 Δεκεμβρίου 1996 σύμφωνα με τις απαιτήσεις της ADR που ίσχυαν τότε, μπορούν να μεταφέρονται μετά τις 31 Δεκεμβρίου 1996, εφόσον οι συσκευασίες διατηρούν την ακεραιότητά τους και δηλώνονται στα έγγραφα μεταφοράς ως εμπορεύματα της Κλάσης 1 συσκευασμένα μεταξύ 1 Ιανουαρίου 1990 και 31 Δεκεμβρίου 1996.
- 1.6.1.5 *(Δεσμευμένο)*
- 1.6.1.6 Τα εμπορευματοκιβώτια μεσαίας χωρητικότητας για φορτία χύμα (IBCs) που κατασκευάστηκαν πριν την 1^η Ιανουαρίου 2003 σύμφωνα με τις απαιτήσεις του περιθωρίου 3612(1) εφαρμόσιμες έως την 30^η Ιουνίου 2001 και οι οποίες είναι σε συμφωνία με τις απαιτήσεις της 6.5.2.1.1 εφαρμόσιμα από 1^η Ιουλίου 2001 αναφορικά με το ύψος των γραμμάτων, των ψηφίων και των συμβόλων, μπορούν να συνεχίσουν να χρησιμοποιούνται.
- 1.6.1.7 Οι εγκρίσεις τύπου για βαρέλια, μπιτόνια και σύνθετες συσκευασίες κατασκευασμένες από πολυαιθυλένιο υψηλής ή μεσαίας μοριακής μάζας που εκδόθηκε πριν από την 1^η Ιουλίου 2005 σε συμφωνία με τις απαιτήσεις της 6.1.5.2.6 σε ισχύ έως την 31 Δεκεμβρίου του 2004, οι οποίες δεν είναι σε συμφωνία με τις απαιτήσεις του 4.1.1.21, συνεχίζουν να είναι σε ισχύ έως την 31^η Δεκεμβρίου 2009. Κάθε τέτοια συσκευασία κατασκευασμένη και σημασμένη με βάση τις εγκρίσεις τύπου μπορεί να χρησιμοποιηθεί έως το τέλος της περιόδου χρήσης όπως προσδιορίζεται στο 4.1.1.15.
- 1.6.1.8 Υπάρχουσες πινακίδες πορτοκαλί χρώματος οι οποίες πληρούν τις προϋποθέσεις του υπο-τιμήματος 5.3.2.2 εφαρμόσιμες έως τις 31 Δεκεμβρίου 2004, μπορούν να συνεχίσουν να χρησιμοποιούνται υπό την προϋπόθεση ότι ικανοποιούνται οι απαιτήσεις των 5.3.2.2.1 και 5.3.2.2.2 περί διατήρησης των πινακίδων, αριθμών και γραμμάτων ανεξαρτήτως του προσανατολισμού του οχήματος.
- 1.6.1.9 *(Διαγραφή)*
- 1.6.1.10 Κυψέλες και συσσωρευτές λιθίου που κατασκευάστηκαν πριν την 1^η Ιουλίου 2003 οι οποίες έχουν δοκιμαστεί σύμφωνα με τις απαιτήσεις που εφαρμόζονται έως τις 31 Δεκεμβρίου 2002, αλλά οι οποίοι δεν έχουν δοκιμαστεί σύμφωνα με τις απαιτήσεις που εφαρμόζονται από την 1^η Ιανουαρίου 2003, όπως επίσης οι συσκευές που περιέχουν τέτοιες κυψέλες και συσσωρευτές λιθίου, μπορούν να συνεχίσουν να μεταφέρονται έως την 30^η Ιουνίου του 2013, αν πληρούνται όλες οι άλλες εφαρμόσιμες απαιτήσεις.

- 1.6.1.11 Εγκρίσεις τύπου για κυλινδρικά δοχεία, μπιτόνια και σύνθετες συσκευασίες κατασκευασμένες από πολυαιθυλένιο με υψηλή ή μεσαία μοριακή μάζα, όπως επίσης για IBCs πολυαιθυλενίου υψηλής μοριακής μάζας, που χορηγήθηκαν πριν από την 1 Ιουλίου 2007 σύμφωνα με τις απαιτήσεις του 6.1.6.1 (a) σε ισχύ έως τις 31 Δεκεμβρίου 2006 αλλά οι οποίες δεν ικανοποιούν τις απαιτήσεις του 6.1.6.1 (a) με εφαρμογή από την 1 Ιανουαρίου 2007, εξακολουθούν να είναι έγκυρες.
- 1.6.1.12 *(Διαγραφή)*
- 1.6.1.13 *(Διαγραφή)*
- 1.6.1.14 Τα IBCs που κατασκευάστηκαν πριν την 1^η Ιανουαρίου 2011 και συμμορφώνονται με ένα πρωτότυπο το οποίο δεν έχει περάσει τη δοκιμή κραδασμών του 6.5.6.13 ή δεν απαιτείτο να πληροί τα κριτήρια της 6.5.6.9.5 (d) κατά τον χρόνο υποβολής του στη δοκιμή πτώσης, μπορούν να συνεχίσουν να χρησιμοποιούνται.
- 1.6.1.15 Τα IBCs που κατασκευάστηκαν, ανακατασκευάστηκαν ή επισκευάστηκαν πριν την 1^η Ιανουαρίου 2011 δεν είναι απαραίτητο να φέρουν ένδειξη μέγιστου επιτρεπόμενου φορτίου στίβαξης σύμφωνα με την 6.5.2.2.2. Τέτοια IBCs, μη φέροντα ένδειξη σύμφωνα με την 6.5.2.2.2, μπορούν ακόμη να χρησιμοποιούνται μετά την 31^η Δεκεμβρίου 2010 αλλά θα πρέπει να φέρουν ένδειξη σύμφωνα με την 6.5.2.2.2 αν ανακατασκευαστούν ή επισκευαστούν μετά από αυτή την ημερομηνία.
- 1.6.1.16 Ζωικά υλικά που έχουν μολυνθεί από παθογόνους μικροοργανισμούς που περιλαμβάνονται στην Κατηγορία Β, εκτός από εκείνα που θα μπορούσαν να καταχωρηθούν στην Κατηγορία Α αν βρίσκονταν σε καλλιέργεια (βλέπε 2.2.62.1.12.2), μπορούν να μεταφέρονται σύμφωνα με τις διατάξεις που ορίζονται από την αρμόδια αρχή μέχρι την 31^η Δεκεμβρίου του 2014¹.
- 1.6.1.17 *(Διαγραφή)*
- 1.6.1.18 *(Διαγραφή)*
- 1.6.1.19 Οι διατάξεις των 2.2.9.1.10.3 και 2.2.9.1.10.4 που αφορούν στην ταξινόμηση επικίνδυνων ουσιών για το περιβάλλον που ισχύουν έως την 31^η Δεκεμβρίου 2010 δύναται να εφαρμόζονται έως τις 31 Δεκεμβρίου 2013.
- 1.6.1.20 Με την επιφύλαξη των απαιτήσεων του Κεφαλαίου 3.4 που ισχύουν από την 1^η Ιανουαρίου 2011, τα επικίνδυνα εμπορεύματα συσκευασμένα σε περιορισμένες ποσότητες, πλην εκείνων με αριθμό «0» στη στήλη (7a) του Πίνακα Α του Κεφαλαίου 3.2, μπορούν να συνεχίσουν να μεταφέρονται έως τις 30 Ιουνίου 2015 σύμφωνα με τις διατάξεις του Κεφαλαίου 3.4 που βρίσκονται σε ισχύ έως τις 31 Δεκεμβρίου 2010. Εν τούτοις, σε τέτοια περίπτωση, οι διατάξεις από 3.4.12 έως 3.4.15 σε ισχύ από την 1^η Ιανουαρίου 2011 μπορούν να εφαρμόζονται από την 1^η Ιανουαρίου 2011. Για τους σκοπούς της εφαρμογής της τελευταίας πρότασης της 3.4.13 (b), εάν το εμπορευματοκιβώτιο υπό μεταφορά φέρει το σήμα που απαιτεί η παράγραφος 3.4.12 η οποία εφαρμόζεται έως τις 31 Δεκεμβρίου 2010, η μονάδα μεταφοράς μπορεί να φέρει το σήμα που απαιτεί το 3.4.15 η οποία εφαρμόζεται από την 1^η Ιανουαρίου 2011.
- 1.6.1.21 Πιστοποιητικά εκπαίδευσης για τους οδηγούς τα οποία έχουν εκδοθεί από τα Συμβαλλόμενα Μέρη έως τις 31 Δεκεμβρίου 2012 σύμφωνα με το υπόδειγμα που ίσχυε έως τις 31 Δεκεμβρίου 2010, μπορούν να συνεχίσουν να χρησιμοποιούνται μέχρι τη λήξη της πενταετούς ισχύος τους, αντί εκείνων που συμμορφώνονται με τις απαιτήσεις της 8.2.2.8.5

¹ Κανονισμοί για ψόφια μολυσμένα ζώα περιέχονται π.χ. στον Κανονισμό (ΕΚ) Νο. 1774/2002 του Ευρωπαϊκού Κοινοβουλίου και του Συμβουλίου της 3 Οκτωβρίου 2002 που διατυπώνουν κανόνες αναφορικά με τα ζωικά υποπροϊόντα που δεν προορίζονται για ανθρώπινη κατανάλωση (Επίσημη Εφημερίδα των Ευρωπαϊκών Κοινοτήτων Νο. L 273 της 10/10/2002, σελ. 1).

- 1.6.1.22 Εσωτερικά δοχεία σύνθετων IBCs κατασκευασμένων πριν από την 1^η Ιουλίου 2011 και σημασμένων σύμφωνα με τις απαιτήσεις της 6.5.2.2.4 σε ισχύ έως τις 31 Δεκεμβρίου 2010, μπορούν να συνεχίσουν να χρησιμοποιούνται.
- 1.6.1.24 Οι κυψέλες και οι μπαταρίες λιθίου που έχουν κατασκευαστεί πριν από την 1η Ιανουαρίου 2014 τα οποία είχαν ελεγχθεί σύμφωνα με τις απαιτήσεις που ίσχυαν έως τις 31 Δεκεμβρίου 2012, αλλά που δεν είχαν ελεγχθεί σύμφωνα με τις απαιτήσεις που ισχύουν από την 1η Ιανουαρίου 2013, και οι συσκευές που περιέχουν τέτοιες κυψέλες ή μπαταρίες λιθίου, μπορούν να συνεχίσουν να μεταφέρονται, εφόσον πληρούνται όλες οι άλλες ισχύουσες απαιτήσεις.
- 1.6.1.25 Κόλα και υπερσυσκευασίες που έχουν σημανθεί με έναν αριθμό UN, σύμφωνα με τις διατάξεις της ADR σε ισχύ έως τις 31 Δεκεμβρίου 2012 και τα οποία δεν συμμορφώνονται με τις απαιτήσεις του 5.2.1.1 σχετικά με το μέγεθος του αριθμού UN και τους χαρακτήρες "UN" σε ισχύ από την 1η Ιανουαρίου 2013 μπορούν να εξακολουθήσουν να χρησιμοποιούνται έως τις 31 Δεκεμβρίου 2013, και, όσον αφορά στους κυλίνδρους 60 λίτρων ή μικρότερης χωρητικότητας σε νερό, μέχρι την επόμενη περιοδική επιθεώρηση, αλλά όχι αργότερα από τις 30 Ιουνίου 2018.
- 1.6.1.26 Μεγάλες συσκευασίες που έχουν κατασκευαστεί ή ανακατασκευαστεί πριν από την 1η Ιανουαρίου 2014 και οι οποίες δεν συμμορφώνονται με τις απαιτήσεις του 6.6.3.1 σχετικά με το ύψος των χαρακτήρων, αριθμών και συμβόλων σε ισχύ από την 1η Ιανουαρίου 2013 μπορούν να συνεχίζουν να χρησιμοποιούνται. Εκείνες που έχουν κατασκευαστεί ή ανακατασκευαστεί πριν από την 1η Ιανουαρίου του 2015 δεν χρειάζεται να φέρουν σήμανση με το μέγιστο επιτρεπόμενο φορτίο στοίβαξης, σύμφωνα με το 6.6.3.3. Οι εν λόγω μεγάλες συσκευασίες που δεν φέρουν σήμανση σύμφωνα με το 6.6.3.3 μπορούν να χρησιμοποιούνται και μετά τις 31 Δεκεμβρίου 2014, αλλά θα πρέπει να φέρουν σήμανση σύμφωνα με το 6.6.3.3, εάν ανακατασκευαστούν μετά την ημερομηνία αυτή.
- 1.6.1.27 Μέσα συγκράτησης αναπόσπαστα από τον εξοπλισμό ή τα μηχανήματα που περιέχουν υγρά καύσιμα με αριθμ. UN 1202, 1203, 1223, 1268, 1863 και 3475 που έχουν κατασκευαστεί πριν από την 1η Ιουλίου 2013, τα οποία δεν συμμορφώνονται με τις απαιτήσεις της παραγράφου (α) της ειδικής διάταξης 363 του Κεφαλαίου 3.3 σε ισχύ από την 1η Ιανουαρίου 2013, μπορούν ακόμη να χρησιμοποιούνται.

1.6.2 Δοχεία πίεσης και δοχεία για την Κλάση 2

- 1.6.2.1 Τα δοχεία που κατασκευάστηκαν πριν την 1 Ιανουαρίου 1997 και που δεν είναι σύμφωνα με τις απαιτήσεις της ADR εφαρμόσιμες από 1^{ης} Ιανουαρίου 1997, αλλά η μεταφορά των οποίων επιτράπηκε βάσει των απαιτήσεων της ADR εφαρμόσιμες ως τις 31 Δεκεμβρίου 1996, μπορούν να μεταφέρονται και μετά την ημερομηνία αυτή αν τηρούνται οι απαιτήσεις για τους περιοδικούς ελέγχους των οδηγιών συσκευασίας P200 και P203.
- 1.6.2.2 *(Διαγραφή)*
- 1.6.2.3 Τα δοχεία που προορίζονται για μεταφορά ουσιών Κλάσης 2 που κατασκευάστηκαν πριν την 1^η Ιανουαρίου 2003, μπορούν να συνεχίσουν να φέρουν, μετά την 1^η Ιανουαρίου 2003, τις ενδείξεις σύμφωνα με τις απαιτήσεις που είναι εφαρμόσιμες έως τις 31 Δεκεμβρίου 2002.
- 1.6.2.4 Τα δοχεία πίεσης σχεδιασμένα και κατασκευασμένα σύμφωνα με τεχνικούς κώδικες που δεν αναγνωρίζονται πλέον σύμφωνα με το 6.2.5 μπορούν να εξακολουθούν να χρησιμοποιούνται.
- 1.6.2.5 Τα δοχεία πίεσης και τα κλεισίματά τους σχεδιασμένα και κατασκευασμένα σύμφωνα με τα πρότυπα που εφαρμόζονται κατά το χρόνο κατασκευής τους (βλέπε 6.2.4) σύμφωνα με τις διατάξεις της ADR που ίσχυαν τότε, μπορούν να εξακολουθούν να χρησιμοποιούνται εκτός αν προβλέπεται σχετικός περιορισμός από συγκεκριμένο μεταβατικό μέτρο.

- 1.6.2.6 Τα δοχεία πίεσης για ουσίες που δεν είναι ταξινομημένες στην Κλάση 2, κατασκευασμένα πριν την 1^η Ιουλίου 2009 σύμφωνα με τις απαιτήσεις του 4.1.4.4 σε ισχύ μέχρι 31 Δεκεμβρίου 2008, αλλά που δεν συμμορφώνονται με τις απαιτήσεις του 4.1.3.6 που ισχύουν από 1 Ιανουαρίου 2009, μπορούν να συνεχίσουν να χρησιμοποιούνται υπό τον όρο ότι ικανοποιούνται οι απαιτήσεις του 4.1.4.4 σε ισχύ μέχρι 31 Δεκεμβρίου 2008 .
- 1.6.2.7 *(Διαγραφή)*
- 1.6.2.8 *(Διαγραφή)*
- 1.6.2.9 Οι διατάξεις της οδηγίας συσκευασίας P200 (10), ειδική διάταξη συσκευασίας ν, της παραγράφου (10) του 4.1.4.1 με ισχύ έως τις 31 Δεκεμβρίου 2010, μπορούν να εφαρμόζονται από τα Συμβαλλόμενα Μέρη στην ADR επί κυλινδρικών φιαλών που έχουν κατασκευαστεί πριν την 1^η Ιανουαρίου 2015.
- 1.6.2.10 Οι επαναπληρούμενες συγκολλημένες χαλύβδινες κυλινδρικές φιάλες για τη μεταφορά αερίων με αριθμούς UN 1011, 1075, 1965, 1969 ή 1978, στις οποίες έχει χορηγηθεί από την αρμόδια αρχή της χώρας (των χωρών) μεταφοράς 15-ετές διάστημα μεταξύ των περιοδικών επιθεωρήσεων σύμφωνα με την ειδική διάταξη συσκευασίας ν της παραγράφου (10) της 4.1.4.1 της οδηγίας συσκευασίας P200 (10), με ισχύ έως τις 31 Δεκεμβρίου 2010, μπορούν να συνεχίσουν να επιθεωρούνται περιοδικά σύμφωνα με τις διατάξεις αυτές.
- 1.6.2.11 Τα φυσίγγια αερίου που έχουν κατασκευαστεί και προετοιμαστεί για μεταφορά πριν από την 1η Ιανουαρίου 2013 για τα οποία δεν έχουν εφαρμοστεί οι απαιτήσεις των σημείων 1.8.6, 1.8.7 ή 1.8.8 περί αξιολόγησης της συμμόρφωσης των φυσιγγίων αερίου, μπορούν ακόμη να μεταφέρονται μετά την ημερομηνία αυτή, υπό την προϋπόθεση ότι όλες οι άλλες ισχύουσες διατάξεις της ADR πληρούνται.
- 1.6.2.12 Δοχεία συλλογής υπό πίεση μπορούν να συνεχίσουν να κατασκευάζονται και να εγκρίνονται σύμφωνα με τους εθνικούς κανονισμούς έως τις 31 Δεκεμβρίου 2013. Δοχεία συλλογής υπό πίεση που έχουν κατασκευαστεί και εγκριθεί σύμφωνα με τους εθνικούς κανονισμούς πριν από την 1η Ιανουαρίου 2014 μπορούν να συνεχίζουν να χρησιμοποιούνται με την έγκριση των αρμόδιων αρχών των χωρών χρήσης.
- 1.6.3 Οχήματα-δεξαμενές (βυτιοφόρα οχήματα), αποσπώμενες δεξαμενές και οχήματα μεταφοράς συστοιχίας δοχείων**
- 1.6.3.1 Οι σταθερές δεξαμενές (βυτιοφόρα οχήματα), οι αποσπώμενες δεξαμενές και τα οχήματα μεταφοράς συστοιχίας δοχείων, κατασκευασμένα πριν την έναρξη ισχύος των απαιτήσεων εφαρμόσιμων από 1^{ης} Οκτωβρίου 1978, μπορούν να παραμείνουν σε χρήση αν ο εξοπλισμός του κελύφους πληρεί τις απαιτήσεις του Κεφαλαίου 6.8. Το πάχος του τοιχώματος του κελύφους, εκτός από την περίπτωση κελύφων για τη μεταφορά υγροποιημένων αερίων υπό ψύξη της Κλάσης 2, θα είναι κατάλληλο τουλάχιστον για πίεση υπολογισμού 0.4 MPa (4 bar) (μανομετρική πίεση) στην περίπτωση μαλακού χάλυβα ή 200 kPa (2 bar) (μανομετρική πίεση) στην περίπτωση αλουμινίου και κραμάτων αλουμινίου. Για δεξαμενές μη κυκλικής διατομής, η διάμετρος που θα χρησιμοποιείται ως βάση για τον υπολογισμό θα είναι αυτή ενός κύκλου του οποίου το εμβαδόν ισούται με αυτό της πραγματικής διατομής της δεξαμενής.
- 1.6.3.2 Οι περιοδικοί έλεγχοι για σταθερές δεξαμενές (βυτιοφόρα οχήματα), αποσπώμενες δεξαμενές και οχήματα μεταφοράς συστοιχίας δοχείων που διατηρούνται σε χρήση υπό αυτές τις μεταβατικές απαιτήσεις θα γίνονται σύμφωνα με τις απαιτήσεις των 6.8.2.4 και 6.8.3.4 και με τις αρμόζουσες ειδικές απαιτήσεις για τις διάφορες Κλάσεις. Εκτός αν οι προηγούμενες απαιτήσεις ορίζουν μια υψηλότερη πίεση δοκιμής, θα αρκεί μια πίεση δοκιμής 200 kPa (2 bar) (μανομετρική πίεση) για τα περιβλήματα αλουμινίου και κραμάτων αλουμινίου.

- 1.6.3.3 Οι σταθερές δεξαμενές (βυτιοφόρα οχήματα), αποσπώμενες δεξαμενές και οχήματα μεταφοράς συστοιχίας δοχείων που πληρούν τις μεταβατικές απαιτήσεις των 1.6.3.1 και 1.6.3.2 μπορούν να χρησιμοποιηθούν ως τις 30 Σεπτεμβρίου 1993, για τη μεταφορά επικίνδυνων εμπορευμάτων για τα οποία έχουν εγκριθεί. Αυτή η μεταβατική περίοδος δεν θα ισχύει για σταθερές δεξαμενές (βυτιοφόρα οχήματα), αποσπώμενες δεξαμενές και οχήματα μεταφοράς συστοιχίας δοχείων που προορίζονται για τη μεταφορά ουσιών της Κλάσης 2, ούτε για σταθερές δεξαμενές (δεξαμενές - οχήματα), αποσπώμενες δεξαμενές και οχήματα μεταφοράς συστοιχίας δοχείων των οποίων το πάχος των τοιχωμάτων και ο εξοπλισμός πληρούν τις απαιτήσεις του Κεφαλαίου 6.8.
- 1.6.3.4 (a) Οι σταθερές δεξαμενές (βυτιοφόρα οχήματα), αποσπώμενες δεξαμενές και οχήματα μεταφοράς συστοιχίας δοχείων κατασκευασμένα πριν την 1^η Μαΐου 1985 σύμφωνα με τις απαιτήσεις της ADR σε ισχύ μεταξύ 1^η Οκτωβρίου 1978 και 30 Απριλίου 1985, που όμως δεν πληρούν τις απαιτήσεις εφαρμόσιμες από 1^η Μαΐου 1985, μπορούν να συνεχίζουν να χρησιμοποιούνται μετά από αυτήν την ημερομηνία.
- (b) Οι σταθερές δεξαμενές (βυτιοφόρα οχήματα), αποσπώμενες δεξαμενές και οχήματα μεταφοράς συστοιχίας δοχείων κατασκευασμένα μεταξύ 1^{ης} Μαΐου 1985 και την έναρξη ισχύος των απαιτήσεων εφαρμόσιμων από 1^η Ιανουαρίου 1988, που όμως δεν πληρούν αυτές τις απαιτήσεις, αλλά ήταν σύμφωνα με τις απαιτήσεις της ADR σε ισχύ ως εκείνη την ημερομηνία, μπορούν να συνεχίζουν να χρησιμοποιούνται μετά από αυτήν την ημερομηνία.
- 1.6.3.5 Οι σταθερές δεξαμενές (βυτιοφόρα οχήματα), αποσπώμενες δεξαμενές και οχήματα μεταφοράς συστοιχίας δοχείων κατασκευασμένα πριν την 1^η Ιανουαρίου 1993 σύμφωνα με τις απαιτήσεις σε ισχύ ως τις 31 Δεκεμβρίου 1992 που όμως δεν πληρούν τις απαιτήσεις εφαρμόσιμες από 1^η Ιανουαρίου 1993, μπορούν να συνεχίσουν να χρησιμοποιούνται.
- 1.6.3.6 (a) Οι σταθερές δεξαμενές (βυτιοφόρα οχήματα), αποσπώμενες δεξαμενές και οχήματα μεταφοράς συστοιχίας δοχείων κατασκευασμένα μεταξύ 1^{ης} Ιανουαρίου 1978 και 31 Δεκεμβρίου 1984, αν χρησιμοποιούνται μετά τις 31 Δεκεμβρίου 2004, θα πληρούν τις απαιτήσεις του περιθωρίου 211 127(5), εφαρμόσιμο από 1^η Ιανουαρίου 1990, σχετικά με το πάχος του κελύφους και την προστασία έναντι ζημιάς.
- (b) Οι σταθερές δεξαμενές (βυτιοφόρα οχήματα), αποσπώμενες δεξαμενές και οχήματα μεταφοράς συστοιχίας δοχείων κατασκευασμένα μεταξύ 1^{ης} Ιανουαρίου 1985 και 31 Δεκεμβρίου 1989, αν χρησιμοποιούνται μετά τις 31 Δεκεμβρίου 2010, θα πληρούν τις απαιτήσεις του περιθωρίου 211 127(5), εφαρμόσιμο από 1^η Ιανουαρίου 1990, σχετικά με το πάχος του κελύφους και την προστασία έναντι ζημιάς.
- 1.6.3.7 Οι σταθερές δεξαμενές (βυτιοφόρα οχήματα), αποσπώμενες δεξαμενές και οχήματα μεταφοράς συστοιχίας δοχείων κατασκευασμένα πριν την 1^η Ιανουαρίου 1999 σύμφωνα με τις απαιτήσεις σε ισχύ ως τις 31 Δεκεμβρίου 1998, που όμως δεν πληρούν τις απαιτήσεις εφαρμόσιμες από 1^η Ιανουαρίου 1999, μπορούν να συνεχίσουν να χρησιμοποιούνται.
- 1.6.3.8 Όταν, εξαιτίας τροποποιήσεων της ADR, οι κατάλληλες ονομασίες αποστολής αερίων έχουν τροποποιηθεί, δεν είναι απαραίτητη η τροποποίηση της ονομασίας στην πινακίδα ή στο ίδιο το κέλυφος (βλέπε 6.8.3.5.2 ή 6.8.3.5.3), αρκεί οι ονομασίες των αερίων στις σταθερές δεξαμενές (βυτιοφόρα οχήματα), αποσπώμενες δεξαμενές και οχήματα μεταφοράς συστοιχίας δοχείων ή στις πινακίδες [βλέπε 6.8.3.5.6 (b) ή (c)] να είναι προσαρμοσμένες από τον πρώτο επόμενο περιοδικό έλεγχο.
- 1.6.3.9 και 1.6.3.10 *(Δεσμευμένο)*
- 1.6.3.11 Οι σταθερές δεξαμενές (βυτιοφόρα οχήματα), αποσπώμενες δεξαμενές και οχήματα μεταφοράς συστοιχίας δοχείων κατασκευασμένα πριν την 1^η Ιανουαρίου 1997 σύμφωνα με τις απαιτήσεις σε ισχύ έως τις 31 Δεκεμβρίου 1996, τα οποία όμως δεν πληρούν τις

απαιτήσεις των περιθωρίων 211 332 και 211 333 εφαρμόσιμες από 1^η Ιανουαρίου 1997, μπορούν να συνεχίζουν να χρησιμοποιούνται.

1.6.3.12 (Δεσμευμένο)

1.6.3.13 (Διαγραφή)

1.6.3.14 (Δεσμευμένο)

1.6.3.15 (Διαγραφή)

1.6.3.16 Για σταθερές δεξαμενές (βυτιοφόρα οχήματα), αποσπώμενες δεξαμενές και οχήματα μεταφοράς συστοιχίας δοχείων που έχουν κατασκευαστεί πριν από την 1^η Ιουλίου 2007 τα οποία δεν είναι σε συμμόρφωση με τις απαιτήσεις των 4.3.2, 6.8.2.3, 6.8.2.4 και 6.8.3.4 που αφορούν στην παρακολούθηση της δεξαμενής, η τήρηση των αρχείων για τη δεξαμενή θα πρέπει να αρχίσει το αργότερο στον επόμενο περιοδικό έλεγχο.

1.6.3.17 Οι σταθερές δεξαμενές (βυτιοφόρα οχήματα) και αποσπώμενες δεξαμενές που προορίζονται για τη μεταφορά ουσιών της Κλάσης 3, ομάδα συσκευασίας I που έχουν τάση ατμών όχι μεγαλύτερη από 175 kPa (1.75 bar) (απόλυτη) στους 50 °C, που έχουν κατασκευαστεί πριν από την 1^η Ιουλίου 2007 σύμφωνα με τις απαιτήσεις εφαρμόσιμες έως την 31 Δεκεμβρίου 2006, στις οποίες έχει αποδοθεί κωδικός δεξαμενής L1.5BN σύμφωνα με τις απαιτήσεις που εφαρμόζονταν έως την 31 Δεκεμβρίου 2006, μπορούν να συνεχίσουν να χρησιμοποιούνται για την μεταφορά των ουσιών που προαναφέρθηκαν, μέχρι την 31 Δεκεμβρίου 2018.

1.6.3.18 Οι σταθερές δεξαμενές (βυτιοφόρα οχήματα), αποσπώμενες δεξαμενές και οχήματα μεταφοράς συστοιχίας δοχείων κατασκευασμένα πριν την 1^η Ιανουαρίου 2003 σύμφωνα με τις απαιτήσεις σε ισχύ έως τις 30 Ιουνίου 2001, που όμως δεν πληρούν τις απαιτήσεις εφαρμόσιμες από 1^η Ιουλίου 2001, μπορούν να συνεχίσουν να χρησιμοποιούνται υπό την προϋπόθεση ότι έχει πραγματοποιηθεί ένταξη στο σχετικό κωδικό δεξαμενής.

1.6.3.19 Οι σταθερές δεξαμενές (βυτιοφόρα οχήματα) και οι αποσπώμενες δεξαμενές κατασκευασμένες πριν την 1^η Ιανουαρίου 2003 σύμφωνα με τις απαιτήσεις της 6.8.2.1.21 εφαρμόσιμες έως την 31^η Δεκεμβρίου 2002 που όμως δεν πληρούν τις απαιτήσεις εφαρμόσιμες από 1 Ιανουαρίου 2003 μπορούν να συνεχίσουν να χρησιμοποιούνται.

1.6.3.20 Οι σταθερές δεξαμενές (βυτιοφόρα οχήματα) και οι αποσπώμενες δεξαμενές κατασκευασμένες πριν την 1^η Ιουλίου 2003 σύμφωνα με τις προδιαγραφές που ίσχυαν μέχρι 31 Δεκεμβρίου 2002, που όμως δεν πληρούν τις απαιτήσεις της 6.8.2.1.7 εφαρμόσιμες από 1^η Ιανουαρίου 2003 και την ειδική διάταξη TE15 της 6.8.4 (b) εφαρμόσιμη από 1^η Ιανουαρίου 2003 έως 31 Δεκεμβρίου 2006, μπορούν να συνεχίσουν να χρησιμοποιούνται.

1.6.3.21 (Διαγραφή)

1.6.3.22 έως 1.6.3.24 (Δεσμευμένο)

1.6.3.25 (Διαγραφή)

1.6.3.26 Οι σταθερές δεξαμενές (βυτιοφόρα οχήματα) και οι αποσπώμενες δεξαμενές που κατασκευάστηκαν πριν την 1^η Ιανουαρίου 2007 σύμφωνα με τις απαιτήσεις σε ισχύ έως την 31 Δεκεμβρίου 2006 που δεν είναι σε συμμόρφωση με τις απαιτήσεις εφαρμόσιμες από την 1^η Ιανουαρίου 2007 όσον αφορά στη σήμανση της εξωτερικής πίεσης υπολογισμού σύμφωνα με την 6.8.2.5.1, μπορούν να συνεχίσουν να χρησιμοποιούνται.

1.6.3.27 έως 1.6.3.29 (Δεσμευμένο)

- 1.6.3.30 Οι σταθερές δεξαμενές (βυτιοφόρα οχήματα) και οι αποσπώμενες δεξαμενές για απόβλητα, που λειτουργούν σε κενό, που κατασκευάστηκαν πριν την 1^η Ιουλίου 2005 σύμφωνα με τις απαιτήσεις εφαρμόσιμες έως 31 Δεκεμβρίου 2004, που δεν πληρούν τις απαιτήσεις της 6.10.3.9 εφαρμόσιμες από 1^η Ιανουαρίου 2005, μπορούν να συνεχίσουν να χρησιμοποιούνται.
- 1.6.3.31 Οι σταθερές δεξαμενές (βυτιοφόρα οχήματα), αποσπώμενες δεξαμενές και δεξαμενές που αποτελούν στοιχεία οχημάτων μεταφοράς συστοιχίας δοχείων σχεδιασμένα και κατασκευασμένα σύμφωνα με ένα τεχνικό κώδικα που αναγνωρίζεται κατά το χρόνο κατασκευής τους, σύμφωνα με τις διατάξεις του 6.8.2.7 που ίσχυαν τότε, μπορούν να συνεχίσουν να χρησιμοποιούνται ακόμη.
- 1.6.3.32 Οι σταθερές δεξαμενές (βυτιοφόρα οχήματα) και οι αποσπώμενες δεξαμενές που κατασκευάστηκαν πριν την 1^η Ιουλίου 2007 σύμφωνα με τις απαιτήσεις που ίσχυαν μέχρι 31 Δεκεμβρίου 2006, εξοπλισμένες με καλύμματα ανθρωποθυρίδων σύμφωνα με τις διατάξεις του προτύπου EN 13317:2002 που αναφέρονται στον πίνακα του 6.8.2.6, σε ισχύ μέχρι 31 Δεκεμβρίου 2006, συμπεριλαμβανομένων εκείνων του σχήματος και του πίνακα Β.2 του παραρτήματος Β του εν λόγω προτύπου που δεν γίνονται πλέον αποδεκτά από 1^η Ιανουαρίου 2007, ή των οποίων το υλικό δεν ικανοποιεί τις απαιτήσεις του προτύπου EN 13094:2004, παράγραφος 5.2, μπορούν ακόμη να χρησιμοποιούνται.
- 1.6.3.33 Στην περίπτωση που το κέλυφος μιας σταθερής δεξαμενής (βυτιοφόρου οχήματος) ή αποσπώμενης δεξαμενής ήταν ήδη διηρημένο σε τμήματα μέγιστης χωρητικότητας 7 500 λίτρων με ένθετες πλάκες ή αντιπυραυλικά πριν της 1^η Ιανουαρίου 2009, δεν απαιτείται να προστεθεί στη χωρητικότητα της δεξαμενής το σύμβολο S στις ενδείξεις που απαιτεί η 6.8.2.5.1 μέχρι να πραγματοποιηθεί ο επόμενος περιοδικός έλεγχος σύμφωνα με τη 6.8.2.4.2.
- 1.6.3.34 Άσχετα με τις διατάξεις της 4.3.2.2.4, οι σταθερές δεξαμενές (βυτιοφόρα οχήματα) και οι αποσπώμενες δεξαμενές που προορίζονται για τη μεταφορά υγροποιημένων αερίων ή υγροποιημένων αερίων υπό ψύξη, οι οποίες ικανοποιούν τις κατασκευαστικές απαιτήσεις της ADR σε ισχύ αλλά που διαιρέθηκαν σε τμήματα χωρητικότητας μεγαλύτερης των 7 500 λίτρων με χωρίσματα ή αντιπυραυλικά πριν την 1^η Ιουλίου 2009 μπορούν ακόμη να πληρούνται σε άνω του 20% και λιγότερο του 80% της χωρητικότητάς τους.
- 1.6.3.35 *(Διαγραφή)*
- 1.6.3.36 Οι σταθερές δεξαμενές (βυτιοφόρα οχήματα) που προορίζονται για τη μεταφορά υγροποιημένων μη τοξικών εύφλεκτων αερίων που έχουν κατασκευαστεί πριν την 1^η Ιουλίου 2011, που είναι εφοδιασμένες με βαλβίδες αντεπιστροφής αντί εσωτερικών βαλβίδων φραγής και οι οποίες δε συμμορφώνονται προς τις απαιτήσεις της 6.8.3.2.3, μπορούν να συνεχίσουν να χρησιμοποιούνται.
- 1.6.3.37 *(Διαγραφή)*
- 1.6.3.38 Οι σταθερές δεξαμενές (βυτιοφόρα οχήματα), οι αποσπώμενες δεξαμενές και οχήματα μεταφοράς συστοιχίας δοχείων που έχουν σχεδιαστεί και κατασκευαστεί σύμφωνα με τους κανονισμούς που ίσχυαν κατά το χρόνο κατασκευής τους (βλέπε 6.8.2.6 και 6.8.3.6) σύμφωνα με τις διατάξεις της ADR οι οποίες ίσχυαν τότε, μπορούν να συνεχίσουν να χρησιμοποιούνται, εκτός αν προβλέπεται σχετικός περιορισμός από συγκεκριμένο μεταβατικό μέτρο.
- 1.6.3.39 Οι σταθερές δεξαμενές (βυτιοφόρα οχήματα) και αποσπώμενες δεξαμενές που έχουν κατασκευαστεί πριν την 1^η Ιουλίου 2011 σύμφωνα με τις απαιτήσεις της 6.8.2.2.3 που ίσχυαν έως την 31^η Δεκεμβρίου 2010 αλλά εν τούτοις, δεν είναι σύμφωνες με τις απαιτήσεις της 6.8.2.2.3, τρίτη παράγραφος, σχετικά με τη θέση της φλογοπαγίδας ή του φλογοκρύπτη μπορούν να συνεχίσουν να χρησιμοποιούνται.

- 1.6.3.40 Για τοξικές δια εισπνοής ουσίες των υπ' αριθμ. UN 1092, 1238, 1239, 1244, 1251, 1510, 1580, 1810, 1834, 1838, 2474, 2486, 2668, 3381, 3383, 3385, 3387 και 3389, ο κωδικός δεξαμενής που φαίνεται στη στήλη (12) του Πίνακα Α του Κεφαλαίου 3.2 με ισχύ έως την 31^η Δεκεμβρίου 2010 μπορεί να συνεχίσει να εφαρμόζεται έως την 31^η Δεκεμβρίου 2016 για σταθερές δεξαμενές (βυτιοφόρα οχήματα) και αποσπώμενες δεξαμενές που έχουν κατασκευαστεί πριν την 1^η Ιουλίου 2011
- 1.6.3.41 Οι σταθερές δεξαμενές (βυτιοφόρα οχήματα) και οι αποσπώμενες δεξαμενές που κατασκευάστηκαν πριν από την 1η Ιουλίου 2013 σύμφωνα με τις απαιτήσεις σε ισχύ έως τις 31 Δεκεμβρίου 2012, αλλά που, εντούτοις, δεν πληρούν τις διατάξεις περί σήμανσης των παραγράφων 6.8.2.5.2 ή 6.8.3.5.6 σε ισχύ από την 1η Ιανουαρίου 2013, μπορούν να συνεχίσουν να φέρουν σήμανση σύμφωνα με τις απαιτήσεις σε ισχύ έως τις 31 Δεκεμβρίου 2012 μέχρι την επόμενη περιοδική επιθεώρηση μετά την 1η Ιουλίου 2013.
- 1.6.3.42 Για τον αριθμ. UN 2381, ο κωδικός δεξαμενής που ορίζεται στη στήλη (12) του Πίνακα Α του Κεφαλαίου 3.2 σε ισχύ έως τις 31 Δεκεμβρίου 2012 μπορεί να συνεχίσει να ισχύει έως τις 31 Δεκεμβρίου 2018 για τις σταθερές δεξαμενές (βυτιοφόρα οχήματα), και τις αποσπώμενες δεξαμενές που κατασκευάστηκαν πριν από την 1η Ιουλίου 2013.
- 1.6.3.43 Σταθερές δεξαμενές (βυτιοφόρα οχήματα) και αποσπώμενες δεξαμενές που είναι κατασκευασμένες πριν από την 1η Ιανουαρίου του 2012 σύμφωνα με τις απαιτήσεις που ισχύουν μέχρι τις 31 Δεκεμβρίου του 2012, αλλά που εντούτοις δεν συμμορφώνονται στις απαιτήσεις του 6.8.2.6 σχετικά με τα πρότυπα EN :14432:2006 και EN :14433:2006 τα οποία ισχύουν από 1η Ιανουαρίου του 2011, μπορούν ακόμα να χρησιμοποιηθούν.

1.6.3.44 έως 1.6.3.49 (Δεσμευμένο)

1.6.3.50 Δεξαμενές από πλαστικό ενισχυμένο με ίνες (FRP)

Οι δεξαμενές FRP κατασκευασμένες πριν την 1^η Ιουλίου 2002 σύμφωνα με ένα πρωτότυπο εγκεκριμένο πριν την 1^η Ιουλίου 2001, σύμφωνα με τις απαιτήσεις του Παραρτήματος Β.1c που ήταν σε ισχύ έως τις 30 Ιουνίου 2001, μπορούν να συνεχίζουν να χρησιμοποιούνται ως το τέλος χρόνου ζωής τους εφόσον πληρούνται και θα συνεχίσουν να πληρούνται όλες οι απαιτήσεις σε ισχύ ως τις 30 Ιουνίου 2001.

Εντούτοις, από 1^η Ιουλίου 2001, δεν θα εγκρίνεται καινούργιος τύπος ενός πρωτοτύπου σύμφωνα με τις απαιτήσεις σε ισχύ έως τις 30 Ιουνίου 2001.

1.6.4 Εμπορευματοκιβώτια-δεξαμενές, φορητές δεξαμενές και MEGCs

1.6.4.1 Τα εμπορευματοκιβώτια-δεξαμενές κατασκευασμένα πριν την 1^η Ιανουαρίου 1988 σύμφωνα με τις απαιτήσεις σε ισχύ έως τις 31 Δεκεμβρίου 1987, που όμως δεν πληρούν τις απαιτήσεις εφαρμόσιμες από 1^η Ιανουαρίου 1988, μπορούν να συνεχίζουν ακόμα να χρησιμοποιούνται.

1.6.4.2 Τα εμπορευματοκιβώτια-δεξαμενές κατασκευασμένα πριν την 1^η Ιανουαρίου 1993 σύμφωνα με τις απαιτήσεις σε ισχύ έως τις 31 Δεκεμβρίου 1992, που όμως δεν πληρούν τις απαιτήσεις εφαρμόσιμες από 1^η Ιανουαρίου 1993 μπορούν να συνεχίζουν ακόμα να χρησιμοποιούνται.

1.6.4.3 Τα εμπορευματοκιβώτια-δεξαμενές κατασκευασμένα πριν την 1^η Ιανουαρίου 1999 σύμφωνα με τις απαιτήσεις σε ισχύ ως τις 31 Δεκεμβρίου 1998 που όμως δεν πληρούν τις απαιτήσεις εφαρμόσιμες από 1^η Ιανουαρίου 1999 μπορούν να συνεχίσουν ακόμα να χρησιμοποιούνται.

1.6.4.4 (Δεσμευμένο)

1.6.4.5 Όταν, εξαιτίας τροποποιήσεων της ADR, μερικές ονομασίες αποστολής αερίων έχουν τροποποιηθεί, δεν είναι απαραίτητη η τροποποίηση της ονομασίας στην πινακίδα ή στο ίδιο το κέλυφος (βλέπε 6.8.3.5.2 ή 6.8.3.5.3), αρκεί οι ονομασίες των αερίων στα εμπορευματοκιβώτια-δεξαμενές και MEGCs ή στις πινακίδες [βλέπε 6.8.3.5.6 (b) ή (c)] να προσαρμοστούν κατά τον πρώτο επόμενο περιοδικό έλεγχο.

- 1.6.4.6 Τα εμπορευματοκιβώτια-δεξαμενές κατασκευασμένα πριν την 1^η Ιανουαρίου 2007 σύμφωνα με τις απαιτήσεις σε ισχύ έως τις 31 Δεκεμβρίου 2006, που όμως δεν πληρούν τις απαιτήσεις που εφαρμόζονται από την 1^η Ιανουαρίου 2007, όσον αφορά στη σήμανση της εξωτερικής πίεσης υπολογισμού σύμφωνα με την 6.8.2.5.1, μπορούν να συνεχίζουν ακόμα να χρησιμοποιούνται.
- 1.6.4.7 Τα εμπορευματοκιβώτια-δεξαμενές κατασκευασμένα πριν την 1^η Ιανουαρίου 1997 σύμφωνα με τις απαιτήσεις σε ισχύ ως τις 31 Δεκεμβρίου 1996, που όμως δεν πληρούν τις απαιτήσεις των περιθωρίων 212 332 και 212 333 εφαρμόσιμων από 1^η Ιανουαρίου 1997, μπορούν να συνεχίζουν να χρησιμοποιούνται.
- 1.6.4.8 *(Δεσμευμένο)*
- 1.6.4.9 Τα εμπορευματοκιβώτια-δεξαμενές και τα MEGCs σχεδιασμένα και κατασκευασμένα σύμφωνα με ένα τεχνικό κώδικα που αναγνωρίζεται κατά το χρόνο της κατασκευής τους σύμφωνα με τις διατάξεις του 6.8.2.7 που ίσχυαν τότε, μπορούν να συνεχίσουν ακόμα να χρησιμοποιούνται.
- 1.6.4.10 *(Διαγραφή)*
- 1.6.4.11 *(Δεσμευμένο)*
- 1.6.4.12 Τα εμπορευματοκιβώτια-δεξαμενές και τα MEGCs κατασκευασμένα πριν την 1^η Ιανουαρίου 2003 σύμφωνα με τις απαιτήσεις εφαρμόσιμες έως την 30^η Ιουνίου 2001, που ωστόσο δεν πληρούν τις απαιτήσεις εφαρμόσιμες από 1^η Ιουλίου 2001, μπορούν να συνεχίσουν ακόμα να χρησιμοποιούνται.
- Εν τούτοις, θα πρέπει να είναι σημασμένες με τον σχετικό κωδικό δεξαμενής και, ενδεχομένως, με τους σχετικούς αλφαριθμητικούς κωδικούς των ειδικών διατάξεων TC και TE σύμφωνα με το 6.8.4.
- 1.6.4.13 Τα εμπορευματοκιβώτια-δεξαμενές κατασκευασμένα πριν την 1^η Ιουλίου 2003 σύμφωνα με τις απαιτήσεις σε ισχύ έως την 31^η Δεκεμβρίου 2002, που όμως δεν πληρούν τις προϋποθέσεις της 6.8.2.1.7 εφαρμόσιμες από 1^η Ιανουαρίου 2003 και την ειδική διάταξη TE15 της 6.8.4 (b) εφαρμόσιμης από 1^η Ιανουαρίου 2003 έως 31 Δεκεμβρίου 2006, μπορούν να συνεχίσουν ακόμα να χρησιμοποιούνται.
- 1.6.4.14 *(Δεσμευμένο)*
- 1.6.4.15 Ο τύπος της δοκιμής (“P” ή “L”) που απαιτείται σύμφωνα με την 6.8.2.5.1 δεν είναι απαραίτητο να προστεθεί στην πινακίδα της δεξαμενής μέχρι την πραγματοποίηση της πρώτης δοκιμής μετά την 1^η Ιανουαρίου 2007.
- 1.6.4.16 *(Διαγραφή)*
- 1.6.4.17 *(Διαγραφή)*
- 1.6.4.18 Για εμπορευματοκιβώτια-δεξαμενές και MEGCs που κατασκευάστηκαν πριν από την 1^η Ιανουαρίου 2007 που δεν πληρούν τις προϋποθέσεις των 4.3.2, 6.8.2.3, 6.8.2.4 και 6.8.3.4 που αφορούν στην παρακολούθηση της δεξαμενής, η τήρηση αρχείων για την παρακολούθηση της δεξαμενής θα αρχίσει το αργότερο από τον επόμενο περιοδικό έλεγχο.
- 1.6.4.19 Τα εμπορευματοκιβώτια-δεξαμενές που προορίζονται για τη μεταφορά ουσιών της Κλάσης 3, ομάδα συσκευασίας I, που έχουν τάση ατμών όχι μεγαλύτερη από 175 kPa (1.75 bar) (απόλυτη) στους 50 °C, που έχουν κατασκευαστεί πριν από την 1^η Ιουλίου 2007 σύμφωνα με τις απαιτήσεις που εφαρμόζονται έως την 31 Δεκεμβρίου του 2006, στις οποίες έχει αποδοθεί κωδικός δεξαμενής L1.5BN σύμφωνα με τις απαιτήσεις που εφαρμόζονται έως την

31 Δεκεμβρίου 2006, μπορούν να συνεχίσουν να χρησιμοποιούνται για την μεταφορά των ουσιών που προαναφέρθηκαν, μέχρι την 31 Δεκεμβρίου 2016.

- 1.6.4.20 Τα εμπορευματοκιβώτια-δεξαμενές αποβλήτων που λειτουργούν υπό κενό και κατασκευάστηκαν πριν την 1^η Ιουλίου 2005 σύμφωνα με τις απαιτήσεις εφαρμόσιμες έως 31 Δεκεμβρίου 2004, αλλά δεν πληρούν τις απαιτήσεις του 6.10.3.9 εφαρμόσιμες από 1^η Ιανουαρίου 2005, μπορούν να συνεχίσουν ακόμα να χρησιμοποιούνται.
- 1.6.4.21 έως 1.6.4.29 *(Δεσμευμένο)*
- 1.6.4.30 Οι φορητές δεξαμενές και UN MEGCs που δεν πληρούν τις προδιαγραφές εφαρμόσιμες από 1^η Ιανουαρίου 2007 που έχουν κατασκευαστεί σύμφωνα με πιστοποιητικό έγκρισης πρωτοτύπου που έχει εκδοθεί πριν την 1^η Ιανουαρίου 2008 μπορούν να συνεχίσουν ακόμα να χρησιμοποιούνται.
- 1.6.4.31 Για ουσίες στις οποίες έχει αποδοθεί η ειδική διάταξη TP35 στη στήλη (11) του Πίνακα Α του Κεφαλαίου 3.2, η οδηγία μεταφοράς σε φορητές δεξαμενές T14 που ορίζεται στην ADR εφαρμόσιμη μέχρι 31^η Δεκεμβρίου 2008, μπορεί να συνεχίσει να εφαρμόζεται μέχρι 31 Δεκεμβρίου 2014.
- 1.6.4.32 Όταν το περίβλημα ενός εμπορευματοκιβωτίου-δεξαμενής είχε ήδη διαιρεθεί σε τμήματα μέγιστης χωρητικότητας 7 500 λίτρων με χωρίσματα ή αντιπαφλαστικά πριν την 1^η Ιανουαρίου 2009, δεν απαιτείται να συμπληρώνεται στην χωρητικότητα της δεξαμενής το σύμβολο "S" στα χαρακτηριστικά που απαιτούνται από την 6.8.2.5.1 μέχρι τον επόμενο περιοδικό έλεγχο σύμφωνα με την 6.8.2.4.2.
- 1.6.4.33 Πέραν των διατάξεων της 4.3.2.2.4, τα εμπορευματοκιβώτια-δεξαμενές που προορίζονται για τη μεταφορά υγροποιημένων αερίων ή υγροποιημένων αερίων υπό ψύξη, τα οποία ικανοποιούν τις εφαρμόσιμες κατασκευαστικές απαιτήσεις της ADR αλλά οι οποίες διαιρέθηκαν σε τμήματα χωρητικότητας μεγαλύτερης των 7 500 λίτρων με χωρίσματα ή αντιπαφλαστικά πριν την 1^η Ιουλίου 2009 μπορούν ακόμη να πληρούνται άνω του 20% και λιγότερο του 80% της χωρητικότητάς τους.
- 1.6.4.34 *(Διαγραφή)*
- 1.6.4.35 *(Διαγραφή)*
- 1.6.4.36 Όσον αφορά ουσίες στις οποίες έχει αποδοθεί η ειδική διάταξη TP37 στη στήλη (11) του Πίνακα Α του Κεφαλαίου 3.2, η προβλεπόμενη στην ADR οδηγία μεταφοράς σε φορητές δεξαμενές που ισχύει έως τις 31 Δεκεμβρίου 2010, μπορεί να συνεχίσει να εφαρμόζεται έως τις 31 Δεκεμβρίου 2016.
- 1.6.4.37 Οι φορητές δεξαμενές και MEGCs που έχουν κατασκευαστεί πριν την 1^η Ιανουαρίου 2012 και συμμορφώνονται προς τις απαιτήσεις σήμανσης των παραγράφων 6.7.2.20.1, 6.7.3.16.1, 6.7.4.15.1 ή 6.7.5.13.1 που ισχύουν έως τις 31 Δεκεμβρίου 2010, ανάλογα με τη περίπτωση, μπορούν να συνεχίσουν να χρησιμοποιούνται εφόσον συμμορφώνονται με όλες τις λοιπές σχετικές απαιτήσεις της ADR που ισχύουν από την 1^η Ιανουαρίου 2011 συμπεριλαμβανομένης, όπου έχει εφαρμογή, της απαίτησης της 6.7.2.20.1 (g) σχετική με τη σήμανση του συμβόλου "S" επί της πινακίδας όταν το περίβλημα ή το διαμέρισμα χωρίζεται σε τμήματα χωρητικότητας όχι μεγαλύτερης από 7 500 λίτρα με αντιπαφλαστικά. Όταν το περίβλημα, ή το διαμέρισμα, έχει ήδη χωρισθεί με αντιπαφλαστικά σε τμήματα χωρητικότητας όχι μεγαλύτερης των 7 500 λίτρων πριν την 1^η Ιανουαρίου 2012, η χωρητικότητα του περιβλήματος, ή αντίστοιχα του διαμερίσματος, δε χρειάζεται να συμπληρώνεται με το σύμβολο "S" έως την εκτέλεση της επόμενης περιοδικής επιθεώρησης ή δοκιμής σύμφωνα με την 6.7.2.19.5.

- 1.6.4.38 Οι φορητές δεξαμενές που έχουν κατασκευαστεί πριν την 1^η Ιανουαρίου 2014 δεν χρειάζεται να φέρουν σήμανση οδηγίας μεταφοράς σε φορητές δεξαμενές όπως απαιτούν οι παράγραφοι 6.7.2.20.2, 6.7.3.16.2 και 6.7.4.15.2 έως την επόμενη περιοδική επιθεώρηση και δοκιμή.
- 1.6.4.39 Τα εμπορευματοκιβώτια-δεξαμενές και MEGCs που έχουν σχεδιαστεί και κατασκευαστεί σύμφωνα με τα πρότυπα που ίσχυαν κατά το χρόνο κατασκευής τους (βλέπε 6.8.2.6 και 6.8.3.6) σύμφωνα με τις διατάξεις της ADR οι οποίες ίσχυαν τότε, μπορούν να συνεχίσουν να χρησιμοποιούνται, εκτός αν προβλέπεται σχετικός περιορισμός από συγκεκριμένο μεταβατικό μέτρο.
- 1.6.4.40 Τα εμπορευματοκιβώτια-δεξαμενές που έχουν κατασκευαστεί πριν την 1^η Ιουλίου 2011 σύμφωνα με τις απαιτήσεις της 6.8.2.2.3 που ίσχυαν έως την 31^η Δεκεμβρίου 2010 αλλά οι οποίες, εν τούτοις, δεν είναι σύμφωνες με τις απαιτήσεις της 6.8.2.2.3, τρίτη παράγραφος, σχετικά με τη θέση της φλογοπαγίδας ή του φλογοκρύπτη, μπορούν να συνεχίσουν να χρησιμοποιούνται.
- 1.6.4.41 Για τοξικές δια εισπνοής ουσίες των υπ' αριθμ. UN 1092, 1238, 1239, 1244, 1251, 1510, 1580, 1810, 1834, 1838, 2474, 2486, 2668, 3381, 3383, 3385, 3387 και 3389, ο κωδικός δεξαμενής που προβλέπεται στη στήλη (12) του Πίνακα Α του Κεφαλαίου 3.2 με ισχύ έως την 31^η Δεκεμβρίου 2010 μπορεί να συνεχίσει να εφαρμόζεται έως την 31^η Δεκεμβρίου 2016 για τα εμπορευματοκιβώτια-δεξαμενές που έχουν κατασκευαστεί πριν την 1^η Ιουλίου 2011.
- 1.6.4.42 Τα εμπορευματοκιβώτια-δεξαμενές που έχουν κατασκευαστεί πριν από την 1η Ιουλίου 2013 σύμφωνα με τις απαιτήσεις σε ισχύ έως τις 31 Δεκεμβρίου 2012, αλλά που, εντούτοις, δεν πληρούν τις διατάξεις περί σήμανσης των παραγράφων 6.8.2.5.2 ή 6.8.3.5.6 σε ισχύ από την 1η Ιανουαρίου 2013, μπορούν να συνεχίσουν να φέρουν σήμανση σύμφωνα με τις απαιτήσεις σε ισχύ έως τις 31 Δεκεμβρίου 2012 μέχρι τον επόμενη περιοδική επιθεώρηση μετά την 1η Ιουλίου 2013.
- 1.6.4.43 Οι φορητές δεξαμενές και τα MEGCs που έχουν κατασκευαστεί πριν από την 1η Ιανουαρίου 2014 δεν χρειάζεται να συμμορφώνονται με τις απαιτήσεις του 6.7.2.13.1 (f), 6.7.3.9.1 (e), 6.7.4.8.1 (e) και 6.7.5.6 .1 (d) σχετικά με τη σήμανση των συσκευών εκτόνωσης πίεσης.
- 1.6.4.44 Για ουσίες οι οποίες έχουν εκχωρηθεί ως TP38 ή TP39 στη στήλη (11) του Πίνακα Α του Κεφαλαίου 3.2, η οδηγία για τις φορητές δεξαμενές που προβλέπεται στην ADR σε ισχύ έως τις 31 Δεκεμβρίου 2012 μπορεί να εξακολουθήσει να ισχύει έως τις 31 Δεκεμβρίου 2018.
- 1.6.4.45 Για τον αριθμ. UN 2381, ο κωδικός δεξαμενής που ορίζεται στη στήλη (12) του Πίνακα Α του Κεφαλαίου 3.2 σε ισχύ έως τις 31 Δεκεμβρίου 2012 μπορεί να συνεχίσει να ισχύει έως τις 31 Δεκεμβρίου 2018 για τα εμπορευματοκιβώτια-δεξαμενές που έχουν κατασκευαστεί πριν από την 1η Ιουλίου 2013.
- 1.6.4.46 Εμπορευματοκιβώτια-δεξαμενές που έχουν κατασκευαστεί πριν την 1η Ιανουαρίου του 2012, σύμφωνα με τις απαιτήσεις που ίσχυαν έως την 31 Δεκεμβρίου του 2012, αλλά οι οποίες δεν είναι σύμφωνες με τις απαιτήσεις του 6.8.2.6 σχετικά με τα πρότυπα EN :14432:2006 και EN :14433:2006 τα οποία ισχύουν από 1η Ιανουαρίου του 2011, μπορούν να συνεχίσουν να χρησιμοποιούνται.

1.6.5 Οχήματα

1.6.5.1 και 1.6.5.2 (Δεσμευμένο)

1.6.5.3 (Διαγραφή)

- 1.6.5.4 Σχετικά με την κατασκευή οχημάτων EX/II, EX/III, FL, OX και AT, οι απαιτήσεις του Μέρους 9 σε ισχύ έως την 31^η Δεκεμβρίου 2012 μπορούν να εφαρμόζονται έως την 31^η Μαρτίου 2014.
- 1.6.5.5 Τα οχήματα που ταξινομήθηκαν ή τέθηκαν σε λειτουργία πριν την 1^η Ιανουαρίου 2003, των οποίων ο ηλεκτρικός εξοπλισμός δεν πληρεί τις απαιτήσεις των 9.2.2, 9.3.7 ή 9.7.8 αλλά πληρεί τις απαιτήσεις εφαρμόσιμες έως την 30^η Ιουνίου 2001 μπορούν να συνεχίσουν ακόμα να χρησιμοποιούνται.
- 1.6.5.6 *(Διαγραφή)*
- 1.6.5.7 Τα ολοκληρωμένα οχήματα τα οποία έχουν εγκριθεί πριν την 31^η Δεκεμβρίου 2002 σύμφωνα με τον Κανονισμό ECE No 105², όπως τροποποιήθηκε από τις σειρές 01 των τροποποιήσεων ή των αντίστοιχων διατάξεων της οδηγίας 98/91/EC³ και τα οποία δεν πληρούν τις προϋποθέσεις του Κεφαλαίου 9.2 αλλά πληρούν τις προϋποθέσεις εφαρμόσιμες στην κατασκευή των οχημάτων βάσης (περιθώρια 220 100 έως 220 540 του Παραρτήματος Β.2) εφαρμόσιμες έως 30 Ιουνίου 2001 μπορούν να συνεχίσουν να εγκρίνονται και να χρησιμοποιούνται αρκεί η πρώτη ταξινόμηση ή η έναρξη λειτουργίας τους να έχει γίνει πριν την 1^η Ιουλίου 2003.
- 1.6.5.8 Τα οχήματα του τύπου EX/II και EX/III τα οποία έχουν εγκριθεί για πρώτη φορά πριν την 1^η Ιουλίου 2005 και τα οποία πληρούν τις προδιαγραφές του Μέρους 9 σε ισχύ έως την 31^η Δεκεμβρίου 2004, που όμως δεν συμμορφώνονται με τις προδιαγραφές εφαρμόσιμες από 1^η Ιανουαρίου 2005, μπορούν να συνεχίσουν ακόμα να χρησιμοποιούνται.
- 1.6.5.9 Τα βυτιοφόρα οχήματα με σταθερές δεξαμενές με χωρητικότητα μεγαλύτερη των 3 m³ που προορίζονται για τη μεταφορά επικίνδυνων εμπορευμάτων σε υγρή ή τηγμένη μορφή ελεγμένα σε πίεση μικρότερη των 4 bar, και δεν πληρούν τις προδιαγραφές του 9.7.5.2, με πρώτη ταξινόμηση (ή τέθηκαν σε λειτουργία, εάν η ταξινόμηση δεν ήταν υποχρεωτική) πριν την 1^η Ιουλίου του 2004, μπορούν να συνεχίσουν ακόμα να χρησιμοποιούνται.
- 1.6.5.10 Τα πιστοποιητικά έγκρισης, τα οποία είναι σε συμμόρφωση με το υπόδειγμα που αναφέρεται στο 9.1.3.5 με εφαρμογή έως την 31 Δεκεμβρίου 2006 και εκείνα τα οποία συμμορφώνονται με το υπόδειγμα που αναφέρεται στο 9.1.3.5 με εφαρμογή από 1^η Ιανουαρίου 2007 έως 31 Δεκεμβρίου 2008, μπορούν να συνεχίσουν ακόμα να χρησιμοποιούνται.
- 1.6.5.11 Τα MEMUs τα οποία κατασκευάστηκαν και εγκρίθηκαν πριν την 1^η Ιανουαρίου 2009 σύμφωνα με τις διατάξεις της εθνικής νομοθεσίας που όμως, δεν συμμορφώνονται με τις απαιτήσεις κατασκευής και έγκρισης που ισχύουν από 1^η Ιανουαρίου 2009 μπορούν να χρησιμοποιούνται με την έγκριση της αρμόδιας υπηρεσίας στις χώρες χρήσης τους.
- 1.6.5.12 Τα οχήματα EX/III και FL που έχουν ταξινομηθεί ή τεθεί σε λειτουργία πριν την 1^η Απριλίου 2012, και των οποίων οι ηλεκτρικές συνδέσεις δεν συμμορφώνονται με τις απαιτήσεις της 9.2.2.6.3, αλλά συμμορφώνονται με τις απαιτήσεις σε ισχύ έως τις 31 Δεκεμβρίου 2010, μπορούν να συνεχίσουν ακόμα να χρησιμοποιούνται.
- 1.6.5.13 Τα ρυμουλκούμενα που ταξινομήθηκαν για πρώτη φορά (ή τέθηκαν σε λειτουργία εφόσον η ταξινόμηση δεν ήταν υποχρεωτική) πριν την 1^η Ιουλίου 1995 και είναι εφοδιασμένα με σύστημα αντιμεπλοκής πέδησης σύμφωνα με τον Κανονισμό ECE Αριθ.13, έκτη σειρά τροποποιήσεων, αλλά δεν συμμορφώνονται με τις τεχνικές απαιτήσεις του συστήματος

² ECE Κανονισμός Νο. 105 (ομοιόμορφες διατάξεις σχετικές με την έγκριση οχημάτων που προορίζονται για μεταφορά επικίνδυνων εμπορευμάτων με βάση τα ειδικά χαρακτηριστικά κατασκευής τους).

³ Οδηγία 98/91/EC του Ευρωπαϊκού Κοινοβουλίου και του Συμβουλίου της 14^{ης} Δεκεμβρίου 1998 σχετικά με τα μηχανοκίνητα οχήματα και τα ρυμουλκούμενά τους που προορίζονται για μεταφορά επικίνδυνων εμπορευμάτων οδικώς που τροποποίησε την οδηγία 70/156/EEC σχετικά με την έγκριση τύπου μηχανοκίνητων οχημάτων και των ρυμουλκούμενών τους (Επίσημη Εφημερίδα της Κοινότητας Νο L 011 της 16^{ης} Ιανουαρίου 1999, σελ. 0025 έως 0036).

αντιεμπλοκής πέδησης της κατηγορίας Α, μπορούν να συνεχίσουν ακόμα να χρησιμοποιούνται.

- 1.6.5.14 Τα MEMUs που έχουν εγκριθεί πριν από την 1η Ιουλίου 2013 σύμφωνα με τις διατάξεις της ADR σε ισχύ έως τις 31 Δεκεμβρίου 2012, αλλά τα οποία δεν συμμορφώνονται με τις απαιτήσεις του 6.12.3.1.2 ή 6.12.3.2.2 σε ισχύ από την 1η Ιανουαρίου 2013, μπορούν να συνεχίσουν να χρησιμοποιούνται.

1.6.6 Κλάση 7

1.6.6.1 **Κόλα που δεν απαιτούν έγκριση του σχεδιασμού εκ μέρους των αρμοδίων αρχών σύμφωνα με τις εκδόσεις 1985 και 1985 (τροποποίηση 1990) του κανονισμού ΙΑΕΑ για την μεταφορά ραδιενεργών υλικών (Σειρές ασφαλείας Νο. 6)**

Τα εξαιρούμενα κόλα, τα βιομηχανικά κόλα Τύπου IP-1, Τύπου IP-2 και Τύπου IP-3 και τα κόλα Τύπου Α για τα οποία δεν προβλεπόταν η έγκριση σχεδιασμού εκ μέρους των αρμοδίων αρχών και που πληρούν τις απαιτήσεις των Εκδόσεων 1985 ή 1985 (τροποποίηση 1990) του κανονισμού ΙΑΕΑ για την Ασφαλή Μεταφορά Ραδιενεργού Υλικού (ΙΑΕΑ Safety Series No. 6) μπορούν να συνεχίζουν να χρησιμοποιούνται εφόσον τηρείται το υποχρεωτικό πρόγραμμα διασφάλισης ποιότητας σύμφωνα με τις απαιτήσεις του 1.7.3 και στα όρια δραστηριότητας και στους περιορισμούς των υλικών των 2.2.7.2.2, 2.2.7.2.4.1, 2.2.7.2.4.4, 2.2.7.2.4.5, 2.2.7.2.4.6, ειδική διάταξη 336 του Κεφαλαίου 3.3 και 4.1.9.3.

Κάθε τροποποιημένη συσκευασία, εκτός και αν πρόκειται για βελτίωση της ασφάλειας, ή κατασκευασμένη μετά τις 31 Δεκεμβρίου 2003, θα πληρεί τις απαιτήσεις της ADR. Τα κόλα που ετοιμάστηκαν για μεταφορά όχι αργότερα από τις 31 Δεκεμβρίου 2003 σύμφωνα με τις εκδόσεις 1985 και 1985 (τροποποίηση 1990) του κανονισμού ΙΑΕΑ για την μεταφορά ραδιενεργών υλικών (Σειρές Ασφαλείας Νο. 6) μπορούν να συνεχίσουν να μεταφέρονται. Τα κόλα που ετοιμάστηκαν για μεταφορά μετά την ημερομηνία αυτή θα πληρούν τις απαιτήσεις της ADR.

1.6.6.2 **Κόλα εγκεκριμένα σύμφωνα με τις εκδόσεις 1973, 1973 (τροποποίηση), 1985 και 1985 (τροποποίηση 1990) του κανονισμού ΙΑΕΑ για την μεταφορά ραδιενεργών υλικών (Σειρά ασφαλείας Νο. 6)**

- 1.6.6.2.1 Οι συσκευασίες που κατασκευάστηκαν σύμφωνα με τον σχεδιασμό εγκεκριμένο από την αρμόδια αρχή σύμφωνα με τις διατάξεις των 1973 ή 1973 (τροποποίηση) του κανονισμού ΙΑΕΑ για την μεταφορά ραδιενεργών υλικών (Σειρές Ασφαλείας Νο. 6) μπορούν να συνεχίζουν να χρησιμοποιούνται, υπό τους όρους : πολυμερής έγκριση του μοντέλου του κόλου, την τήρηση του υποχρεωτικού προγράμματος διασφάλισης ποιότητας σύμφωνα με τις απαιτήσεις του 1.7.3, τα όρια δραστηριότητας και τους περιορισμούς των υλικών των 2.2.7.2.2, 2.2.7.2.4.1, 2.2.7.2.4.4, 2.2.7.2.4.5, 2.2.7.2.4.6, ειδική διάταξη 337 του Κεφαλαίου 3.3 και 4.1.9.3. Δεν θα επιτραπεί η κατασκευή νέων τέτοιων συσκευασιών. Αλλαγές στο σχεδιασμό της συσκευασίας ή στη φύση ή την ποσότητα των εξουσιοδοτημένων ραδιενεργών περιεχομένων που σύμφωνα με την αρμόδια αρχή θα είχαν σημαντικές επιπτώσεις στην ασφάλεια, θα απαιτούν τη συμμόρφωση με τις απαιτήσεις της ADR. Ένας αύξων αριθμός σύμφωνα με τις διατάξεις της 5.2.1.7.5 θα αποδίδεται και θα τοποθετείται στο εξωτερικό κάθε συσκευασίας.

- 1.6.6.2.2 Οι συσκευασίες που κατασκευάστηκαν σύμφωνα με τον σχεδιασμό εγκεκριμένο από την αρμόδια αρχή σύμφωνα με τις διατάξεις των 1985 ή 1985 (τροποποίηση 1990) του κανονισμού ΙΑΕΑ για την μεταφορά ραδιενεργών υλικών (Σειρές Ασφαλείας ΙΑΕΑ Νο. 6) μπορούν να συνεχίζουν να χρησιμοποιούνται υπό τους όρους : πολυμερής έγκριση του μοντέλου του κόλου, τήρηση του υποχρεωτικού προγράμματος διασφάλισης ποιότητας σύμφωνα με τις απαιτήσεις του 1.7.3, τα όρια δραστηριότητας και τους περιορισμούς των υλικών των 2.2.7.2.2, 2.2.7.2.4.1, 2.2.7.2.4.4, 2.2.7.2.4.5, 2.2.7.2.4.6, ειδική διάταξη 337 του Κεφαλαίου 3.3 και 4.1.9.3. Αλλαγές στο σχεδιασμό της συσκευασίας ή στη φύση ή την

ποσότητα των εξουσιοδοτημένων ραδιενεργών περιεχομένων που σύμφωνα με την αρμόδια αρχή θα είχαν σημαντικές επιπτώσεις στην ασφάλεια θα απαιτούν τη συμμόρφωση με τις απαιτήσεις της ADR. Όλες οι συσκευασίες για τις οποίες η κατασκευή αρχίζει μετά τις 31 Δεκεμβρίου 2006 θα τηρούν τις απαιτήσεις της ADR.

1.6.6.3 *Ειδικής μορφής ραδιενεργό υλικό εγκεκριμένο σύμφωνα με τις Εκδόσεις 1973, 1973 (τροποποίηση), 1985 και 1985 (τροποποίηση 1990) του κανονισμού ΙΑΕΑ για την μεταφορά ραδιενεργών υλικών (Σειρές Ασφαλείας Νο. 6)*

Ειδικής μορφής ραδιενεργό υλικό κατασκευασμένο σύμφωνα με ένα σχεδιασμό που είχε λάβει μονομερή έγκριση εκ μέρους αρμόδιας αρχής σύμφωνα με τις Εκδόσεις 1973, 1973 (τροποποίηση), 1985 ή 1985 (τροποποίηση 1990) του κανονισμού ΙΑΕΑ για την μεταφορά ραδιενεργών υλικών (Σειρές Ασφαλείας Νο. 6) μπορούν να συνεχίζουν να χρησιμοποιούνται εφόσον τηρείται το υποχρεωτικό πρόγραμμα διασφάλισης ποιότητας σύμφωνα με τις απαιτήσεις του 1.7.3. Όλα τα ειδικής μορφής ραδιενεργά υλικά που κατασκευάστηκαν μετά τις 31 Δεκεμβρίου 2003 θα τηρούν τις απαιτήσεις της ADR.

ΚΕΦΑΛΑΙΟ 1.7

ΓΕΝΙΚΕΣ ΔΙΑΤΑΞΕΙΣ ΠΟΥ ΑΦΟΡΟΥΝ ΤΗΝ ΚΛΑΣΗ 7

1.7.1 Σκοπός και Εφαρμογή

ΣΗΜΕΙΩΣΗ 1 : Σε περίπτωση ατυχημάτων ή συμβάντων κατά τη διάρκεια της μεταφοράς του ραδιενεργού υλικού, πρέπει να τηρούνται οι διατάξεις επείγουσας ανάγκης, όπως έχουν διατυπωθεί από σχετικούς εθνικούς ή διεθνείς οργανισμούς, με σκοπό την προστασία των ατόμων, των αγαθών και του περιβάλλοντος. Κατάλληλες κατευθυντήριες γραμμές γι' αυτές τις διατάξεις περιέχονται στον «Προγραμματισμό και Προετοιμασία για ενεργοποίηση σε Κατάσταση Έκτακτης Ανάγκης σε Ατυχήματα Μεταφοράς που περιλαμβάνουν Ραδιενεργά Υλικά», Σειρά Προτύπων Ασφάλειας Αριθ. TS-G-1.2 (ST-3), ΙΑΕΑ, Βιέννη (2002). "Planning and Preparing for Emergency Response to Transport Accidents Involving Radioactive Material" "Safety Standards Series"

ΣΗΜΕΙΩΣΗ 2 : Οι διαδικασίες εκτάκτου ανάγκης θα λάβουν υπόψη τους το σχηματισμό άλλων επικίνδυνων ουσιών που ενδέχεται να προκύψουν από την αντίδραση μεταξύ των περιεχομένων ενός φορτίου και του περιβάλλοντος στην περίπτωση ατυχήματος.

1.7.1.1 Η ADR θέτει πρότυπα ασφάλειας που παρέχουν ένα αποδεκτό επίπεδο ελέγχου της ακτινοβολίας, κρίσιμων και θερμικών κινδύνων απέναντι σε πρόσωπα, τις ιδιοκτησίες και το περιβάλλον, που έχουν σχέση με τη μεταφορά ραδιενεργού υλικού. Αυτά τα πρότυπα βασίζονται στους κανονισμούς ΙΑΕΑ για την Ασφαλή Μεταφορά Ραδιενεργού Υλικού έκδοση 2009, Πρότυπο Ασφάλειας Αριθμ. TS - R-1 Βιέννη (2009). Επεξηγηματικό υλικό μπορεί να βρεθεί στο "Συμβουλευτικό Υλικό για τους Κανονισμούς ΙΑΕΑ για την Ασφαλή Μεταφορά Ραδιενεργού Υλικού (Έκδοση 2005)", Πρότυπο Ασφάλειας Αρ. TS-G-1.1 (Rev.1), ΙΑΕΑ, Βιέννη (2008). "Advisory Material for the IAEA Regulation for the Safe Transport of Radioactive Material (έκδοση 2005) Safety Standards Series No TS-G-1.1 (Rev.1), ΙΑΕΑ, Vienna 2008.

1.7.1.2 Ο σκοπός της ADR είναι να θεσπίσει απαιτήσεις για τη διασφάλιση της ασφάλειας και την προστασία των ατόμων, των ιδιοκτησιών και του περιβάλλοντος από τις επιπτώσεις της ακτινοβολίας κατά τη μεταφορά ραδιενεργού υλικού. Αυτή η προστασία επιτυγχάνεται με την απαίτηση:

- (α) της συγκράτησης των ραδιενεργών περιεχομένων,
- (β) του ελέγχου των εξωτερικών επιπέδων ακτινοβολίας,
- (γ) της πρόληψης κρισιμότητας και
- (δ) της πρόληψης ζημίας λόγω θερμότητας.

Αυτές οι απαιτήσεις ικανοποιούνται αρχικά με την εφαρμογή μιας διαβαθμισμένης προσέγγισης, τόσο στα όρια των περιεχομένων στα κόλα και στα οχήματα όσο και στα πρότυπα απόδοσης που εφαρμόζονται στο σχεδιασμό κόλων ανάλογα με τον κίνδυνο των ραδιενεργών περιεχομένων. Σε δεύτερο λόγο αυτές, ικανοποιούνται με την επιβολή απαιτήσεων στο σχεδιασμό και τη λειτουργία των κόλων και στη συντήρηση των συσκευασιών, λαμβάνοντας υπόψη τη φύση των ραδιενεργών περιεχομένων. Τέλος αυτές, ικανοποιούνται με την απαίτηση για διοικητικούς ελέγχους συμπεριλαμβανομένης, όπου είναι κατάλληλο, της έγκρισης εκ μέρους της αρμόδιας αρχής.

1.7.1.3 Η ADR εφαρμόζεται στη μεταφορά ραδιενεργού υλικού οδικώς, συμπεριλαμβανομένης μεταφοράς που είναι δευτερεύουσα ως προς τη χρήση του ραδιενεργού υλικού. Η μεταφορά περιλαμβάνει όλες τις λειτουργίες και τις συνθήκες που συνδέονται και εμπλέκονται με την κίνηση ραδιενεργού υλικού. Αυτές περιλαμβάνουν το σχεδιασμό, την κατασκευή, τη

συντήρηση και την επισκευή της συσκευασίας, και την προετοιμασία, τη αποστολή, τη φόρτωση, τη μεταφορά συμπεριλαμβανομένης της προσωρινής αποθήκευσης, την εκφόρτωση και την υποδοχή στον τελικό προορισμό των φορτίων και κόλων ραδιενεργού υλικού. Μια διαβαθμισμένη προσέγγιση εφαρμόζεται στα πρότυπα απόδοσης στην ADR τα οποία χαρακτηρίζονται από τρία γενικά επίπεδα αυστηρότητας:

- (a) Συνήθεις συνθήκες μεταφοράς (χωρίς συμβάντα),
- (b) Κανονικές συνθήκες μεταφοράς (μικροατυχήματα)
- (c) Συνθήκες ατυχήματος της μεταφοράς.

1.7.1.4 Οι διατάξεις που διατυπώνονται στην ADR δεν έχουν εφαρμογή στη μεταφορά των:

- (a) Ραδιενεργό υλικό που αποτελεί αναπόσπαστο τμήμα του μέσου μεταφοράς.
- (b) Ραδιενεργό υλικό που μετακινείται εντός μιας εγκατάστασης η οποία υπόκειται στους κατάλληλους κανονισμούς ασφάλειας που ισχύουν στην εγκατάσταση και όπου η μετακίνηση δεν περιλαμβάνει δημόσιους δρόμους ή σιδηρόδρομους.
- (c) Ραδιενεργό υλικό εμφυτευμένο ή ενσωματωμένο σε ένα άτομο ή ζωντανό ζώο για διάγνωση ή θεραπεία.
- (d) Ραδιενεργό υλικό σε προϊόντα καταναλωτών τα οποία έχουν λάβει έγκριση από μια ρυθμιστική αρχή, μετά την πώλησή τους στον τελικό χρήστη.
- (e) Φυσικά υλικά και μεταλλεύματα που περιέχουν φυσικά απαντώμενα ραδιονουκλεΐδια τα οποία είτε ευρίσκονται σε φυσική κατάσταση είτε έχουν υποστεί επεξεργασία για σκοπούς άλλους από την εξαγωγή των ραδιονουκλεϊδίων και τα οποία δεν προορίζονται για κατεργασία προς χρήση αυτών των ραδιονουκλεϊδίων υπό τον όρο ότι η ειδική δραστηριότητα των υλικών δεν υπερβαίνει 10 φορές τις τιμές που ορίζονται στην 2.2.7.2.2.1 (b), ή υπολογιζόμενα σύμφωνα με την 2.2.7.2.2.2 έως 2.2.7.2.2.6.
- (f) Μη ραδιενεργά στερεά αντικείμενα με ραδιενεργές ουσίες παρούσες σε οιοσδήποτε επιφάνειες σε ποσότητες που δεν υπερβαίνουν το όριο που ορίζεται στον ορισμό της «μόλυνσης» της 2.2.7.1.2.

1.7.1.5 *Συγκεκριμένες ειδικές διατάξεις για τη μεταφορά εξαιρουμένων κόλων*

1.7.1.5.1 Τα εξαιρούμενα κόλα που ενδέχεται να περιέχουν ραδιενεργό υλικό σε περιορισμένες ποσότητες, τα όργανα, τα βιομηχανικά είδη και οι κενές συσκευασίες όπως ορίζονται στην 2.2.7.2.4.1 θα υπόκεινται μόνο στις ακόλουθες διατάξεις των Μερών 5 έως 7:

- (a) Τις εφαρμοστέες απαιτήσεις των 5.1.2, 5.1.3.2, 5.1.4, 5.1.5.4, 5.2.1.9 και 7.5.11 CV33 (5.2)
- (b) Τις απαιτήσεις που εκφράζονται για εξαιρούμενα κόλα που ορίζονται στο 6.4.4, και
- (c) Αν το εξαιρούμενο κόλο περιέχει σχάσιμο υλικό, πρέπει να ικανοποιείται μια από τις συνθήκες εξαίρεσης στην 2.2.7.2.3.5, όπως επίσης η απαίτηση της 6.4.7.2.

1.7.1.5.2 Τα εξαιρούμενα κόλα υπόκεινται στις σχετικές διατάξεις όλων των άλλων μερών της ADR.

1.7.2 Πρόγραμμα προστασίας ακτινοβολίας

1.7.2.1 Η μεταφορά ραδιενεργού υλικού υπόκειται σε ένα πρόγραμμα προστασίας ακτινοβολίας που θα αποτελείται από συστηματικούς διακανονισμούς με σκοπό την παροχή επαρκούς μελέτης των μέτρων προστασίας ακτινοβολίας.

1.7.2.2 Οι δόσεις σε άτομα θα πρέπει να είναι χαμηλότερες των σχετικών ορίων των δόσεων. Η προστασία και ασφάλεια θα βελτιστοποιούνται ώστε το μέγεθος των ατομικών δόσεων, ο αριθμός των εκτεθειμένων ατόμων, και η πιθανότητα έκθεσης να είναι τόσο χαμηλά όσο είναι λογικά εφικτό, λαμβάνοντας υπόψη οικονομικούς και κοινωνικούς παράγοντες, και ότι οι δόσεις στα άτομα θα είναι κάτω από τα εφαρμοζόμενα όρια των δόσεων. Μια δομημένη και συστηματική προσέγγιση θα υιοθετηθεί και θα περιλαμβάνει εξέταση των αλληλεπιδράσεων μεταξύ της μεταφοράς και άλλων δραστηριοτήτων.

1.7.2.3 Η φύση και η έκταση των μέτρων που θα υιοθετηθούν στο πρόγραμμα θα έχουν σχέση με το μέγεθος και την πιθανότητα των εκθέσεων σε ακτινοβολία. Το πρόγραμμα θα ενσωματώνει τις απαιτήσεις των 1.7.2.2, 1.7.2.4, 1.7.2.5 και 7.5.11 CV33 (1.1). Τα έγγραφα του προγράμματος θα είναι διαθέσιμα, όταν ζητηθούν, προς επιθεώρηση από την αρμόδια αρχή.

1.7.2.4 Για επαγγελματικές εκθέσεις λόγω των δραστηριοτήτων μεταφοράς, όπου αξιολογείται ότι η ενεργή δόση:

- (a) Αναμένεται να είναι μεταξύ 1 mSv και 6 mSv ανά έτος : θα λαμβάνει χώρα ή ένα πρόγραμμα αξιολόγησης δόσεων μέσω παρακολούθησης του τόπου εργασίας ή μέσω ατομικής παρακολούθησης.
- (b) Αναμένεται να υπερβεί τα 6 mSv ανά έτος : θα λαμβάνει χώρα ατομική παρακολούθηση.

Όταν λαμβάνει χώρα ατομική παρακολούθηση ή παρακολούθηση του τόπου εργασίας, θα τηρούνται τα ανάλογα αρχεία.

ΣΗΜΕΙΩΣΗ : Για επαγγελματικές εκθέσεις που προκύπτουν από δραστηριότητες μεταφοράς, όπου εκτιμάται ότι η αποτελεσματική δόση δεν είναι πιθανόν να υπερβεί το 1 mSv σε ένα έτος, δεν απαιτούνται ειδικά σχέδια εργασίας, λεπτομερής καταγραφή, προγράμματα αξιολόγησης των δόσεων ή τήρηση ατομικού αρχείου.

1.7.2.5 Οι εργάτες (βλέπε 7.5.11, CV33 Σημείωση 3) θα εκπαιδεύονται κατάλληλα αναφορικά με την προστασία από ραδιενέργεια, συμπεριλαμβανομένων των προληπτικών μέτρων που πρέπει να λαμβάνονται προκειμένου να περιορίσουν την επαγγελματική τους έκθεση και την έκθεση άλλων ατόμων που ενδεχομένως να προσβληθούν από τις δραστηριότητές τους.

1.7.3 Διασφάλιση Ποιότητας

Προγράμματα διασφάλισης της ποιότητας βασισμένα σε διεθνή, εθνικά ή άλλα πρότυπα αποδεκτά στις αρμόδιες αρχές θα πρέπει να καθιερώνονται και να εφαρμόζονται για το σχεδιασμό, την κατασκευή, τον έλεγχο, την τεκμηρίωση, τη χρήση, τη συντήρηση και την επιθεώρηση όλου του ραδιενεργού υλικού υπό ειδική μορφή, του ραδιενεργού υλικού χαμηλής διάχυσης, των κόλων και των εργασιών μεταφοράς και αποθήκευσης κατά την διέλευση για την εξασφάλιση συμφωνίας με τις σχετικές διατάξεις της ADR. Η πιστοποίηση ότι οι προδιαγραφές σχεδιασμού έχουν πλήρως εφαρμοστεί θα πρέπει να είναι διαθέσιμη στην αρμόδια αρχή. Ο κατασκευαστής, ο αποστολέας, ή ο χρήστης θα πρέπει να είναι έτοιμος να προσφέρει διευκολύνσεις για την επιθεώρηση της συσκευασίας από την αρμόδια αρχή κατά τη διάρκεια της κατασκευής και της χρήσης και να επιδεικνύει σε οποιαδήποτε σχετική αρμόδια αρχή ότι:

- (a) Οι μέθοδοι και τα υλικά κατασκευής είναι σύμφωνα με τις εγκεκριμένες προδιαγραφές σχεδιασμού και
- (b) Όλες οι συσκευασίες επιθεωρούνται περιοδικά και, αν είναι απαραίτητο, επισκευάζονται και συντηρούνται σε καλή κατάσταση έτσι ώστε να συνεχίζουν να είναι σύμφωνες με όλες τις σχετικές απαιτήσεις και προδιαγραφές, ακόμα και μετά από επανειλημμένη χρήση.

Όπου απαιτείται έγκριση της αρμόδιας αρχής, η έγκριση αυτή θα λαμβάνει υπόψη και θα εξαρτάται από την καταλληλότητα του προγράμματος διασφάλισης ποιότητας.

1.7.4 Ειδικός διακανονισμός

- 1.7.4.1 Ειδικός διακανονισμός θα σημαίνει το σύνολο των διατάξεων που εγκρίνονται από την αρμόδια αρχή, υπό τις οποίες, οι αποστολές που δεν πληρούν όλες τις απαιτήσεις της ADR με εφαρμογή σε ραδιενεργό υλικό, μπορούν οπωσδήποτε να μεταφέρονται.

ΣΗΜΕΙΩΣΗ: Ειδικός διακανονισμός δεν θεωρείται προσωρινή παρέκκλιση σύμφωνα με το 1.5.1.

- 1.7.4.2 Οι αποστολές για τις οποίες η συμμόρφωση με κάθε εφαρμόσιμη διάταξη στην Κλάση 7 είναι ανέφικτη, δεν θα μεταφέρονται παρά μόνο σε περίπτωση ειδικού διακανονισμού. Εφόσον η αρμόδια αρχή συμφωνεί με το ότι η συμμόρφωση με τις διατάξεις της Κλάσης 7 της ADR είναι ανέφικτη, και ότι τα απαιτούμενα μέτρα ασφάλειας θεσπισμένα από την ADR έχουν αποδειχθεί μέσω εναλλακτικών μεθόδων, η αρμόδια αρχή μπορεί να εγκρίνει ειδικό διακανονισμό επιχειρήσεων μεταφοράς για μια μόνη ή για μία προγραμματισμένη σειρά πολλαπλών αποστολών. Το γενικό επίπεδο ασφάλειας στη μεταφορά θα είναι τουλάχιστον ισοδύναμο με αυτό που θα ήταν αν είχαν τηρηθεί όλες οι απαιτήσεις. Για διεθνείς αποστολές αυτού του τύπου, θα απαιτείται πολυμερής έγκριση.

1.7.5 Ραδιενεργό υλικό με άλλες επικίνδυνες ιδιότητες

Πέραν των ραδιενεργών ιδιοτήτων και ιδιοτήτων σχάσης, κάθε άλλο χαρακτηριστικό επικινδυνότητας των περιεχομένων του κόλου, όπως εκρηκτικότητα, ευφλεκτότητα, πυροφορικότητα, χημική τοξικότητα και διαβρωτικότητα, πρέπει να λαμβάνεται υπόψη στην έγγραφη τεκμηρίωση, στην συσκευασία, στην επισήμανση, στις πινακίδες, στην αποθήκευση σε τράνζιτ, διαχωρισμό και μεταφορά, με τρόπο ώστε να υπάρχει συμμόρφωση με όλες τις σχετικές διατάξεις για τα επικίνδυνα εμπορεύματα της ADR.

1.7.6 Μη συμμόρφωση

- 1.7.6.1 Στην περίπτωση μη συμμόρφωσης με οποιοδήποτε από τα όρια της ADR που εφαρμόζονται στα επίπεδα ακτινοβολίας ή μόλυνσης :

(a) Ο αποστολέας θα ενημερώνεται για τη μη συμμόρφωση αυτή, από:

- (i) το μεταφορέα, αν η μη συμμόρφωση διαπιστώθηκε κατά τη μεταφορά, ή
- (ii) τον παραλήπτη, αν η μη συμμόρφωση διαπιστώθηκε κατά την παραλαβή

(b) Ο μεταφορέας, ο αποστολέας ή ο παραλήπτης, ανάλογα με την περίπτωση, πρέπει να :

- (i) λάβει άμεσα μέτρα ώστε να περιοριστούν οι συνέπειες της μη συμμόρφωσης,
- (ii) διερευνήσει τη μη συμμόρφωση και τις αιτίες της, τις συνθήκες και τις συνέπειες,

- (iii) ενεργήσει ώστε να αποκατασταθούν οι αιτίες και οι συνθήκες που οδήγησαν στη μη-συμμόρφωση και να αποτραπεί η επανάληψη παρόμοιων συνθηκών που οδήγησαν στη μη συμμόρφωση και
 - (iv) γνωστοποιήσει στην αρμόδια αρχή (-ές) τις αιτίες της μη συμμόρφωσης και τα διορθωτικά ή προληπτικά μέτρα που έχουν ληφθεί ή πρέπει να ληφθούν, και
- (c) Η κοινοποίηση της μη συμμόρφωσης στον αποστολέα και στην αρμόδια αρχή (-ές), αντίστοιχα, θα πρέπει να γίνει το συντόμοτερο δυνατό και θα πρέπει να είναι άμεση όποτε έχει αναπτυχθεί ή αναπτύσσεται κατάσταση έκθεσης εκτάκτου ανάγκης.

ΚΕΦΑΛΑΙΟ 1.8

ΕΛΕΓΧΟΙ ΚΑΙ ΑΛΛΑ ΒΟΗΘΗΤΙΚΑ ΜΕΤΡΑ
ΓΙΑ ΤΗΝ ΕΞΑΣΦΑΛΙΣΗ ΣΥΜΜΟΡΦΩΣΗΣ ΜΕ ΤΙΣ ΑΠΑΙΤΗΣΕΙΣ ΑΣΦΑΛΕΙΑΣ**1.8.1 Διοικητικοί έλεγχοι επικίνδυνων εμπορευμάτων**

1.8.1.1 Οι αρμόδιες αρχές των Συμβαλλόμενων Μερών μπορούν, στην εθνική τους επικράτεια, ανά πάσα στιγμή, να εκτελούν δειγματοληπτικούς ελέγχους για να επιβεβαιώσουν ότι οι απαιτήσεις που αφορούν στη μεταφορά των επικίνδυνων εμπορευμάτων τηρούνται, συμπεριλαμβανομένων, σύμφωνα με το 1.10.1.5, εκείνων που αφορούν στα μέτρα ασφάλειας.

Αυτοί οι έλεγχοι πρέπει πάντως να γίνονται χωρίς να θέτουν σε κίνδυνο άτομα, ιδιοκτησίες ή το περιβάλλον και χωρίς σοβαρή διαταραχή των οδικών υπηρεσιών.

1.8.1.2 Οι συμμετέχοντες στη μεταφορά επικίνδυνων εμπορευμάτων (Κεφάλαιο 1.4) πρέπει να παρέχουν στις αρμόδιες αρχές και τους εκπροσώπους τους χωρίς καθυστέρηση και στα πλαίσια των αναλογικών τους υποχρεώσεων, τις απαραίτητες πληροφορίες για την εκτέλεση των ελέγχων.

1.8.1.3 Οι αρμόδιες αρχές μπορούν επίσης για λόγους διεκπεραίωσης ελέγχων στις εγκαταστάσεις των επιχειρήσεων που συμμετέχουν στη μεταφορά επικίνδυνων εμπορευμάτων (Κεφάλαιο 1.4), να κάνουν επιθεωρήσεις, να συμβουλευονται τα απαραίτητα έγγραφα και να παίρνουν δείγματα των επικίνδυνων εμπορευμάτων ή συσκευασιών για εξέταση, εφόσον με αυτόν τον τρόπο δεν διακυβεύεται η ασφάλεια. Οι συμμετέχοντες στη μεταφορά επικίνδυνων εμπορευμάτων (Κεφάλαιο 1.4) θα καθιστούν προσβάσιμα τα οχήματα ή μέρη των οχημάτων και τον εξοπλισμό και τις εγκαταστάσεις, για λόγους διεκπεραίωσης ελέγχων όπου είναι αυτό δυνατό και λογικό. Μπορούν, αν κρίνουν απαραίτητο, να καθορίσουν ένα άτομο της επιχείρησης ως συνοδό του αντιπροσώπου της αρμόδιας αρχής.

1.8.1.4 Αν οι αρμόδιες αρχές παρατηρήσουν πως οι απαιτήσεις της ADR δεν τηρούνται, μπορούν να απαγορεύσουν μια αποστολή ή να διακόψουν μια μεταφορά έως ότου διορθωθούν οι παρατηρούμενες ελλείψεις ή να καθορίσουν άλλα κατάλληλα μέτρα. Για λόγους ασφαλείας μπορεί να λάβει χώρα ακινητοποίηση επιτόπου ή σε άλλο μέρος που θα επιλεγεί από τις αρχές. Αυτά τα μέτρα δεν πρέπει να δημιουργήσουν σοβαρή διαταραχή της οδικής κυκλοφορίας.

1.8.2 Αμοιβαία διοικητική υποστήριξη

1.8.2.1 Τα Συμβαλλόμενα Μέρη πρέπει να συμφωνήσουν σε αμοιβαία διοικητική υποστήριξη για την εφαρμογή της ADR.

1.8.2.2 Όταν ένα Συμβαλλόμενο Μέρος έχει λόγους να πιστεύει πως η ασφάλεια της μεταφοράς των επικίνδυνων εμπορευμάτων στην επικράτειά του διακυβεύεται ως αποτέλεσμα πολύ σοβαρών ή επανειλημμένων παραβιάσεων από μια επιχείρηση που εδρεύει στην επικράτεια άλλου κράτους μέλους θα ειδοποιήσει τις αρμόδιες αρχές του κράτους μέλους σχετικά με τις παραβιάσεις. Οι αρμόδιες αρχές του κράτους μέλους στην επικράτεια του οποίου παρατηρήθηκαν οι πολύ σοβαρές παραβιάσεις ή επανειλημμένες παραβιάσεις μπορεί να ζητήσει από τις αρμόδιες αρχές του κράτους μέλους στην επικράτεια του οποίου η επιχείρηση εδρεύει να λάβουν κατάλληλα μέτρα εναντίον των παραβατών. Η μετάδοση πληροφοριών αναφερόμενων σε άτομα δεν θα επιτρέπεται εκτός αν είναι απαραίτητο για τη δίωξη των πολύ σοβαρών ή επανειλημμένων παραβιάσεων.

1.8.2.3 Οι αρχές που ειδοποιήθηκαν θα γνωστοποιήσουν στις αρμόδιες αρχές του Κράτους Μέλους στην περιφέρεια του οποίου παρατηρήθηκαν οι παραβιάσεις, τα μέτρα τα οποία λήφθηκαν, αν ήταν απαραίτητο, έναντι της επιχείρησης.

1.8.3 Σύμβουλος ασφαλούς μεταφοράς

1.8.3.1 Κάθε επιχείρηση, οι δραστηριότητες της οποίας περιλαμβάνουν τη μεταφορά, ή σχετικές εργασίες για τη συσκευασία, τη φόρτωση, την πλήρωση ή την εκφόρτωση επικίνδυνων εμπορευμάτων οδικώς πρέπει να διορίζει έναν ή περισσότερους συμβούλους ασφαλούς μεταφοράς για τη μεταφορά επικίνδυνων εμπορευμάτων, υπεύθυνους για την αποφυγή κινδύνων εγγενών σε τέτοιες δραστηριότητες όσον αφορά σε άτομα, ιδιοκτησίες και στο περιβάλλον.

1.8.3.2 Οι αρμόδιες αρχές των Συμβαλλόμενων Μερών μπορούν να προβλέψουν ότι αυτές οι απαιτήσεις δεν εφαρμόζονται σε επιχειρήσεις :

(a) Οι δραστηριότητες των οποίων αφορούν ποσότητες για κάθε μονάδα μεταφοράς μικρότερες από τα όρια που καθορίζονται στα 1.1.3.6, 1.7.1.4 όπως επίσης στα Κεφάλαια 3.3, 3.4 και 3.5 ή

(b) Οι κύριες ή δευτερεύουσες δραστηριότητες των οποίων δεν είναι η μεταφορά ή σχετική φόρτωση ή εκφόρτωση επικίνδυνων εμπορευμάτων αλλά που περιστασιακά ασχολούνται με την εγχώρια μεταφορά ή σχετική φόρτωση ή εκφόρτωση επικίνδυνων εμπορευμάτων που ενέχουν μικρούς κινδύνους ή κίνδυνο ρύπανσης.

1.8.3.3 Το κύριο έργο του συμβούλου ασφαλούς μεταφοράς πρέπει να είναι, υπό την ευθύνη του επικεφαλής της επιχείρησης, να διευκολύνει τη διεξαγωγή αυτών των δραστηριοτήτων σύμφωνα με τις ισχύουσες απαιτήσεις και με τον ασφαλέστερο δυνατό τρόπο, με όλα τα κατάλληλα μέσα και δράσεις και εντός των ορίων των σχετικών δραστηριοτήτων της επιχείρησης.

Σχετικά με τις δραστηριότητες της επιχείρησης, ο σύμβουλος ασφαλούς μεταφοράς έχει τα ακόλουθα συγκεκριμένα καθήκοντα:

- παρακολούθηση συμμόρφωσης με τις απαιτήσεις που ορίζουν τη μεταφορά επικίνδυνων εμπορευμάτων,
- παροχή συμβουλών στη επιχείρηση για τη μεταφορά επικίνδυνων εμπορευμάτων,
- προετοιμασία της ετήσιας αναφοράς προς τη διοίκηση της επιχείρησής του ή της τοπικής δημόσιας αρχής, ό,τι είναι κατάλληλο, σχετικά με τις δραστηριότητες της επιχείρησης στη μεταφορά επικίνδυνων εμπορευμάτων. Τέτοιες ετήσιες αναφορές πρέπει να τηρούνται για πέντε έτη και να είναι διαθέσιμες στις εθνικές αρχές εφόσον ζητηθούν.

Τα καθήκοντα του συμβούλου ασφαλούς μεταφοράς περιλαμβάνουν παρακολούθηση των ακόλουθων πρακτικών και διαδικασιών αναφορικά με τις σχετικές δραστηριότητες της επιχείρησης :

- διαδικασίες για τη συμμόρφωση με τις απαιτήσεις που ορίζουν την αναγνώριση των επικίνδυνων εμπορευμάτων που μεταφέρονται,
- την πρακτική της επιχείρησης στο συνυπολογισμό ειδικών απαιτήσεων σε σχέση με τα επικίνδυνα εμπορεύματα που μεταφέρονται, κατά την αγορά μεταφορικών μέσων,
- διαδικασίες για τον έλεγχο του εξοπλισμού που χρησιμοποιείται σε σχέση με τη μεταφορά, φόρτωση ή εκφόρτωση επικίνδυνων εμπορευμάτων,
- κατάλληλη εκπαίδευση των εργαζομένων στην επιχείρηση, συμπεριλαμβανομένων των αλλαγών στους κανονισμούς, και τη διατήρηση των αρχείων της εν λόγω εκπαίδευσης,

- εφαρμογή των κατάλληλων σχεδίων άμεσης ανάγκης στην περίπτωση ατυχήματος ή συμβάντος που μπορεί να επηρεάσει την ασφάλεια κατά τη μεταφορά, φόρτωση ή εκφόρτωση επικίνδυνων εμπορευμάτων,
 - διερεύνηση και, όπου είναι απαραίτητο, την προετοιμασία αναφορών πάνω σε σοβαρά ατυχήματα, συμβάντα ή σοβαρές παραβιάσεις που καταγράφονται κατά τη μεταφορά, φόρτωση ή εκφόρτωση επικίνδυνων εμπορευμάτων,
 - εφαρμογή κατάλληλων μέτρων για την αποφυγή επανάληψης ατυχημάτων, συμβάντων, ή σοβαρών παραβιάσεων,
 - συνυπολογισμό των νομικών προδιαγραφών και ειδικών απαιτήσεων σχετικών με τη μεταφορά επικίνδυνων εμπορευμάτων στην επιλογή και χρήση υπεργολάβων ή τρίτων,
 - επιβεβαίωση ότι οι εργαζόμενοι στη μεταφορά, φόρτωση ή εκφόρτωση επικίνδυνων εμπορευμάτων έχουν στη διάθεσή τους λεπτομερείς διαδικασίες λειτουργίας και οδηγίες,
 - εισαγωγή μέτρων ευαισθητοποίησης στους κινδύνους που ενυπάρχουν στη μεταφορά, φόρτωση ή εκφόρτωση επικίνδυνων εμπορευμάτων,
 - εφαρμογή των διαδικασιών επαλήθευσης για την εξασφάλιση της ύπαρξης στο όχημα των εγγράφων μεταφοράς και του εξοπλισμού ασφαλείας που πρέπει να συνοδεύει τη μεταφορά και τη συμμόρφωση αυτών των εγγράφων και εξοπλισμού με τους κανονισμούς,
 - εφαρμογή των διαδικασιών επαλήθευσης για την εξασφάλιση συμμόρφωσης με τις απαιτήσεις σχετικά με τη φόρτωση και εκφόρτωση,
 - ύπαρξη σχεδίου ασφαλείας όπως υποδεικνύεται στο 1.10.3.2.
- 1.8.3.4 Ο σύμβουλος ασφαλούς μεταφοράς μπορεί επίσης να είναι ο επικεφαλής της επιχείρησης, ένα άτομο με άλλα καθήκοντα στην επιχείρηση, ή ένα άτομο που δεν εργάζεται άμεσα για την επιχείρηση, αρκεί το άτομο αυτό να είναι ικανό να επιτελεί τα καθήκοντα του συμβούλου.
- 1.8.3.5 Κάθε επιχείρηση πρέπει να ενημερώνει, αν ζητηθεί, την αρμόδια αρχή ή το εντεταλμένο από κάθε Συμβαλλόμενο Μέρος για αυτό το σκοπό σώμα, για την ταυτότητα του συμβούλου του.
- 1.8.3.6 Όποτε ένα ατύχημα επηρεάζει άτομα, ιδιοκτησίες ή το περιβάλλον ή προκαλεί ζημιά σε ιδιοκτησία ή το περιβάλλον κατά τη μεταφορά, φόρτωση ή εκφόρτωση που επιτελείται από την εν λόγω επιχείρηση, ο σύμβουλος ασφαλούς μεταφοράς πρέπει να ετοιμάζει, μετά τη συλλογή των σχετικών πληροφοριών, μια αναφορά ατυχήματος προς τη διοίκηση της επιχείρησης ή στην τοπική δημόσια αρχή, ως αρμόζει. Η αναφορά αυτή δεν θα αντικαθιστά καμία αναφορά της διοίκησης για την επιχείρηση που θα μπορούσε να απαιτηθεί υπό οποιαδήποτε άλλη διεθνή ή εθνική νομοθεσία.
- 1.8.3.7 Ένας σύμβουλος ασφαλούς μεταφοράς πρέπει να διαθέτει επαγγελματικό πιστοποιητικό κατάρτισης, ισχύον για μεταφορά οδικώς. Το πιστοποιητικό αυτό πρέπει να εκδίδεται από την αρμόδια αρχή ή το εντεταλμένο από κάθε Συμβαλλόμενο Μέρος για αυτό το σκοπό σώμα.
- 1.8.3.8 Για την απόκτηση πιστοποιητικού, ο υποψήφιος πρέπει να υπόκειται σε κατάρτιση και πρέπει να επιτύχει σε μια εξέταση εγκεκριμένη από την αρμόδια αρχή του κράτους μέλους.

- 1.8.3.9 Οι κύριοι στόχοι της κατάρτισης πρέπει να είναι η παροχή στους υποψηφίους αρκετών γνώσεων των κινδύνων που ενέχει η μεταφορά επικίνδυνων εμπορευμάτων, των νόμων, των κανονισμών και διοικητικών διατάξεων που εφαρμόζονται στους διαφόρους τρόπους μεταφοράς και των καθηκόντων που περιγράφονται στο 1.8.3.3.
- 1.8.3.10 Η εξέταση πρέπει να οργανώνεται από την αρμόδια αρχή ή από ένα εξεταστικό σώμα διορισμένο από την αρμόδια αρχή. Ο εξεταστικός φορέας δεν πρέπει να είναι φορέας κατάρτισης.
- Ο εξεταστικός φορέας πρέπει να διορίζεται γραπτώς. Αυτή η έγκριση μπορεί να είναι περιορισμένης διάρκειας και πρέπει να βασίζεται στα ακόλουθα κριτήρια:
- ικανότητα του εξεταστικού φορέα,
 - προδιαγραφές της μορφής των εξετάσεων που προτείνει ο εξεταστικός φορέας,
 - μέτρα που λαμβάνονται για την αμεροληψία των εξετάσεων,
 - ανεξαρτησία του φορέα από όλα τα φυσικά ή νομικά πρόσωπα που χρησιμοποιούν συμβούλους ασφαλούς μεταφοράς.
- 1.8.3.11 Ο στόχος της εξέτασης είναι να εξακριβώσει εάν οι υποψήφιοι διαθέτουν το απαραίτητο επίπεδο γνώσεων για να επιτελούν τα καθήκοντα του συμβούλου ασφαλούς μεταφοράς όπως περιγράφονται στο 1.8.3.3, με σκοπό την απόκτηση του πιστοποιητικού που περιγράφεται στο 1.8.3.7, και πρέπει να καλύπτει κατ' ελάχιστον τα ακόλουθα θέματα:
- (a) Γνώση των ειδών των συνεπειών που μπορεί να προκληθούν από ένα ατύχημα κατά τη μεταφορά επικίνδυνων εμπορευμάτων και γνώση κύριων αιτιών ατυχημάτων.
- (b) Απαιτήσεις σύμφωνα με την εθνική νομοθεσία, διεθνείς συμβάσεις και συμφωνίες, συγκεκριμένα σχετικά με τα κάτωθι :
- ταξινόμηση των επικίνδυνων εμπορευμάτων (διαδικασία για την ταξινόμηση διαλυμάτων και μειγμάτων, δομή του καταλόγου των ουσιών, Κλάσεις των επικίνδυνων εμπορευμάτων και αρχές ταξινόμησής τους, φύση των μεταφερόμενων επικίνδυνων εμπορευμάτων, χημικές και τοξικολογικές ιδιότητες των επικίνδυνων εμπορευμάτων),
 - γενικές διατάξεις συσκευασίας, διατάξεις για δεξαμενές και εμπορευματοκιβώτια-δεξαμενές (τύπος, κωδικός, σήμανση, κατασκευή, αρχική και περιοδική επιθεώρηση και έλεγχος),
 - σήμανση και επισήμανση, η τοποθέτηση πινακίδων και η σήμανση με πορτοκαλί πινακίδες (σήμανση και επισήμανση των κόλων, τοποθέτηση και αφαίρεση των επισημάνσεων και πορτοκαλί πινακίδων),
 - λεπτομέρειες των εγγράφων μεταφοράς (απαιτούμενες πληροφορίες),
 - μέθοδος αποστολής και περιορισμοί στην αποστολή (πλήρες φορτίο, μεταφορά φορτίων χύμα, μεταφορά σε εμπορευματοκιβώτια μεσαίας χωρητικότητας για φορτία χύμα, μεταφορά σε εμπορευματοκιβώτια, μεταφορά σε σταθερές ή αποσπώμενες δεξαμενές),
 - μεταφορά επιβατών,
 - απαγορεύσεις και προφυλάξεις σχετικά με τη μεικτή φόρτωση,

- διαχωρισμός των εμπορευμάτων,
- περιορισμός των μεταφερόμενων ποσοτήτων και εξαιρέσεις ποσοτήτων,
- χειρισμός και αποθήκευση (φόρτωση και εκφόρτωση - βαθμός πλήρωσης -, αποθήκευση και διαχωρισμός),
- καθαρισμός και/ή απαέρωση πριν τη φόρτωση και μετά την εκφόρτωση,
- επαγγελματική εκπαίδευση του πληρώματος,
- έγγραφα οχήματος (έγγραφο μεταφοράς, γραπτές οδηγίες, πιστοποιητικό έγκρισης οχήματος, πιστοποιητικό εκπαίδευσης οδηγού, αντίγραφα τυχόν εξαιρέσεων, άλλα έγγραφα),
- γραπτές οδηγίες (εφαρμογή των οδηγιών και εξοπλισμός προστασίας του πληρώματος),
- απαιτήσεις επίβλεψης (στάθμευση),
- κανονισμοί και περιορισμοί κυκλοφορίας,
- λειτουργικές εκκενώσεις ή απροσδόκητες διαρροές ουσιών ρυπαντών,
- απαιτήσεις σχετικά με τον εξοπλισμό μεταφοράς.

1.8.3.12 Εξετάσεις

- 1.8.3.12.1 Η εξέταση πρέπει να αποτελείται από μία γραπτή δοκιμασία που μπορεί να συμπληρώνεται από προφορική εξέταση.
- 1.8.3.12.2 Κατά τη γραπτή εξέταση δεν επιτρέπεται η χρήση τεκμηρίωσης άλλης εκτός από τους διεθνείς και εθνικούς κανονισμούς.
- 1.8.3.12.3 Ηλεκτρονικά μέσα μπορούν να χρησιμοποιούνται μόνο αν παρέχονται από την αρχή εξέτασης. Δεν θα παρέχονται μέσα με τα οποία ο υποψήφιος μπορεί να εισάγει περαιτέρω δεδομένα. Ο υποψήφιος μπορεί να απαντήσει μόνο στις ερωτήσεις που τίθενται.
- 1.8.3.12.4 Η γραπτή δοκιμασία πρέπει να αποτελείται από δύο μέρη:
- (a) Οι υποψήφιοι πρέπει να δέχονται ένα ερωτηματολόγιο. Αυτό πρέπει να περιλαμβάνει τουλάχιστον είκοσι (20) ερωτήσεις ανάπτυξης που να καλύπτουν κατ' ελάχιστον τα θέματα του καταλόγου στο 1.8.3.11. Ωστόσο, μπορεί να χρησιμοποιηθούν ερωτήσεις πολλαπλής επιλογής. Στην περίπτωση αυτή, δύο ερωτήσεις πολλαπλής επιλογής ισοδυναμούν με μία ερώτηση ανάπτυξης. Ανάμεσα στα θέματα αυτά ιδιαίτερη προσοχή πρέπει να δοθεί στα ακόλουθα θέματα:
- γενικά προληπτικά μέτρα και μέτρα ασφαλείας,
 - ταξινόμηση των επικίνδυνων εμπορευμάτων,
 - γενικές διατάξεις συσκευασίας, συμπεριλαμβανομένων διατάξεων για δεξαμενές, εμπορευματοκιβώτια-δεξαμενές και βυτιοφόρα οχήματα κ.λπ.,
 - σημάνσεις και ετικέτες κινδύνου,

- πληροφορίες στο έγγραφο μεταφοράς,
- χειρισμός και αποθήκευση,
- επαγγελματική εκπαίδευση του πληρώματος,
- έγγραφα οχήματος και πιστοποιητικά μεταφοράς,
- γραπτές οδηγίες,
- απαιτήσεις σχετικά με τον εξοπλισμό μεταφοράς.

(b) Οι υποψήφιοι πρέπει να αναλάβουν μια μελέτη περίπτωσης σύμφωνα με τα καθήκοντα του συμβούλου ασφαλούς μεταφοράς που αναφέρονται στο 1.8.3.3, ώστε να επιδείξουν ότι διαθέτουν τα κατάλληλα προσόντα για την εκπλήρωση του ρόλου τους.

1.8.3.13 Τα Συμβαλλόμενα Μέρη μπορούν να αποφασίσουν την εξέταση των υποψηφίων που προορίζονται να εργαστούν σε επιχειρήσεις ειδικευμένες στη μεταφορά ορισμένων τύπων επικίνδυνων εμπορευμάτων, μόνο σε ουσίες σχετικές με τις δραστηριότητές τους. Αυτοί οι τύποι εμπορευμάτων είναι:

- Κλάση 1,
- Κλάση 2,
- Κλάση 7,
- Κλάσεις 3, 4.1, 4.2, 4.3, 5.1, 5.2, 6.1, 6.2, 8 και 9,
- Οι αριθμ. UN 1202, 1203, 1223, 3475 και καύσιμα αεροπλάνων ταξινομημένα υπό αριθμ. UN 1268 ή 1863.

Το πιστοποιητικό που περιγράφεται στο 1.8.3.7 πρέπει να υποδεικνύει καθαρά ότι ισχύει για ένα μόνο τύπο από τα επικίνδυνα εμπορεύματα που αναφέρονται στο τμήμα αυτό και για το οποίο ο σύμβουλος ασφαλούς μεταφοράς εξετάστηκε υπό τις συνθήκες του 1.8.3.12.

Πιστοποιητικά εκπαίδευσης συμβούλων ασφαλούς μεταφοράς που εκδόθηκαν πριν την 1^η Ιανουαρίου 2009 για αριθμ. UN 1202, 1203 και 1223 ισχύουν επίσης για αριθμ. UN 3475 και καύσιμα αεροπλάνων ταξινομημένα υπό αριθμ. UN 1268 ή 1863.

1.8.3.14 Η αρμόδια αρχή ή ο εξεταστικός φορέας πρέπει να τηρεί πρόσφατο κατάλογο ερωτήσεων που υποβλήθηκαν στην εξέταση.

1.8.3.15 Το πιστοποιητικό που περιγράφεται στο 1.8.3.7 πρέπει να έχει τη μορφή του 1.8.3.18 και να αναγνωρίζεται από όλα τα Συμβαλλόμενα Μέρη.

1.8.3.16 *Ισχύς και ανανέωση των πιστοποιητικών*

1.8.3.16.1 Το πιστοποιητικό πρέπει να ισχύει για πέντε έτη. Η περίοδος ισχύος ενός πιστοποιητικού πρέπει να παρατείνεται αυτόματα για πέντε έτη τη φορά όταν, κατά τον τελευταίο χρόνο της ισχύος του, ο κάτοχός του πέτυχε σε μια εξέταση. Η εξέταση πρέπει να εγκρίνεται από την αρμόδια αρχή.

1.8.3.16.2 Στόχος της εξέτασης είναι να εξασφαλίσει ότι ο κάτοχος διαθέτει τις απαραίτητες γνώσεις για να εκπληρώσει τις υποχρεώσεις που ορίζονται στο 1.8.3.3. Η απαιτούμενη γνώση

ορίζεται στο 1.8.3.11 (b) και πρέπει να περιλαμβάνει τις τροποποιήσεις των κανονισμών που εισήχθησαν από την απονομή του τελευταίου πιστοποιητικού. Η εξέταση πρέπει να πραγματοποιείται και να επιβλέπεται στην ίδια βάση όπως στα 1.8.3.10 και 1.8.3.12 έως 1.8.3.14. Ωστόσο, οι κάτοχοι δεν απαιτείται να αναλάβουν μελέτη περίπτωσης όπως αυτή ορίζεται στην 1.8.3.12.4 (b).

1.8.3.17 (Διαγραφή)

1.8.3.18 Υπόδειγμα πιστοποιητικού

Πιστοποιητικό κατάρτισης συμβούλου ασφαλούς μεταφοράς για τη μεταφορά επικίνδυνων εμπορευμάτων

Αρ. πιστοποιητικού:

Διακριτικό σήμα του Συμβεβλημένου Κράτους που εκδίδει το πιστοποιητικό :

Επώνυμο:

Όνομα(-τα):

Ημερομηνία και τόπος γέννησης :

Εθνικότητα:

Υπογραφή κατόχου:

Ισχύει έως για επιχειρήσεις μεταφοράς επικίνδυνων εμπορευμάτων και για επιχειρήσεις που πραγματοποιούν εργασίες φορτώσεων ή εκφορτώσεων σχετικές με μεταφορές :

οδικώς σιδηροδρομικώς μέσω εσωτερικής ναυσιπλοΐας

Έκδοση από:

Ημερομηνία: Υπογραφή:

Παράταση ως: Από:

Ημερομηνία: Υπογραφή:

1.8.4 Κατάλογος αρμόδιων αρχών και φορέων που ορίζονται από αυτές

Τα Συμβαλλόμενα Μέρη πρέπει να γνωστοποιούν στη Γραμματεία των Ηνωμένων Εθνών Οικονομικής Επιτροπής για την Ευρώπη (United Nations Economic Commission for Europe) τις διευθύνσεις των αρχών και των φορέων που ορίζονται από αυτές σε συμφωνία με την εθνική νομοθεσία για την εφαρμογή της ADR, αναφέροντας σε κάθε περίπτωση την σχετική απαίτηση της ADR και παρέχοντας τις διευθύνσεις στις οποίες θα πρέπει να υποβάλλονται οι σχετικές αιτήσεις.

Η Γραμματεία των Ηνωμένων Εθνών Οικονομικής Επιτροπής για την Ευρώπη (United Nations Economic Commission for Europe) πρέπει να καθιερώσει κατάλογο με βάση την πληροφόρηση που λαμβάνει και να τον τηρεί ενημερωμένο. Πρέπει να γνωστοποιεί τον κατάλογο αυτό και τις τροποποιήσεις επιπλέον στα Συμβαλλόμενα Μέρη.

1.8.5 Ειδοποιήσεις συμβάντων σχετικών με επικίνδυνα εμπορεύματα

1.8.5.1 Αν ένα σοβαρό ατύχημα ή συμβάν λάβει χώρα κατά τη φόρτωση, πλήρωση, μεταφορά ή εκφόρτωση επικίνδυνων εμπορευμάτων στη επικράτεια Συμβαλλόμενου Μέρους, ο φορτωτής, ο πληρωτής, ο μεταφορέας ή ο παραλήπτης αντίστοιχα θα εξακριβώσει ότι μία αναφορά σύμφωνη με το υπόδειγμα που ορίζεται στο 1.8.5.4 υποβάλλεται στην αρμόδια αρχή του ενδιαφερόμενου Συμβαλλόμενου Μέρους το αργότερο ένα μήνα μετά το περιστατικό.

1.8.5.2 Το Συμβαλλόμενο Μέρος, αν απαιτείται, πρέπει να υποβάλει αναφορά στη Γραμματεία της Οικονομικής Επιτροπής των Ηνωμένων Εθνών για την Ευρώπη (United Nations Economic Commission for Europe) με σκοπό να ενημερώσει τα υπόλοιπα Συμβαλλόμενα Μέρη.

1.8.5.3 Ένα περιστατικό υποχρεώνει στη σύνταξη μιας αναφοράς σύμφωνα με το 1.8.5.1 αν επικίνδυνα εμπορεύματα διασπαρούν ή αν υπήρξε κίνδυνος απώλειας προϊόντος, αν υπήρξε τραυματισμός ανθρώπων, βλάβη υλικού ή του περιβάλλοντος, ή αν ενεπλάκησαν οι αρχές και αν πληρούνται ένα ή περισσότερα από τα ακόλουθα κριτήρια :

Ως ‘‘τραυματισμός’’ νοείται ένα συμβάν κατά το οποίο έχει συμβεί θάνατος ή τραυματισμός που συνδέεται άμεσα με τη μεταφορά επικίνδυνων εμπορευμάτων και όπου ο τραυματισμός

- (a) Απαιτεί ιατρική εντατική φροντίδα,
- (b) Απαιτεί παραμονή σε νοσοκομείο για μία τουλάχιστον ημέρα, ή
- (c) Έχει ως αποτέλεσμα την ανικανότητα εργασίας για τουλάχιστον τρεις συνεχόμενες ημέρες.

Ως ‘‘απώλεια προϊόντος’’ νοείται η απελευθέρωση επικίνδυνων εμπορευμάτων :

- (a) Της κατηγορίας μεταφοράς 0 ή 1 σε ποσότητες ίσες ή μεγαλύτερες από 50 kg / 50 l,
- (b) Της κατηγορίας μεταφοράς 2 ή σε ποσότητες ίσες ή μεγαλύτερες από 333 kg / 333 l, ή
- (c) Της κατηγορίας μεταφοράς 3 ή 4 σε ποσότητες ίσες ή μεγαλύτερες 1000 kg / 1000 l.

Το κριτήριο της απώλειας προϊόντος εφαρμόζεται επίσης αν υπήρξε επικείμενος κίνδυνος απώλειας προϊόντος στις προαναφερθείσες ποσότητες. Ως γενικός κανόνας, αυτό θεωρείται δεδομένο αν, εξαιτίας δομικής βλάβης, τα μέσα στεγανοποίησης δεν θεωρούνται πλέον κατάλληλα για περαιτέρω μεταφορά ή αν, για οποιαδήποτε άλλη αιτία, δεν διασφαλίζεται πλέον επαρκές επίπεδο ασφάλειας (π.χ. εξαιτίας παραμόρφωσης των δεξαμενών ή των εμπορευματοκιβωτίων, της ανατροπής δεξαμενής ή φωτιάς σε άμεση γειτνίαση).

Αν εμπλέκονται επικίνδυνα εμπορεύματα της Κλάσης 6.2, η υποχρέωση αναφοράς εφαρμόζεται χωρίς περιορισμό της ποσότητας.

Σε περιστασιακά που εμπλέκονται υλικά της Κλάσης 7, τα κριτήρια απώλειας υλικού είναι:

- (α) Κάθε απελευθέρωση ραδιενεργού υλικού από τη συσκευασία,
- (β) Έκθεση που οδηγεί σε υπέρβαση των ορίων που ορίζονται στους κανονισμούς για την προστασία των εργαζομένων και του κοινού έναντι της ιοντικής ακτινοβολίας (Υπόμνημα ΙΙ της ΙΑΕΑ Σειρές Ασφάλειας Νο. 115 “Διεθνή βασικά πρότυπα ασφάλειας για προστασία έναντι της ιοντικής ακτινοβολίας και για ασφάλεια των ραδιενεργών πηγών”) (Schedule ΙΙ of ΙΑΕΑ Safety Seiries Νο.115 - “International Basic Safety Standards for Protection Against Ionizing Radiation and for Safety of Radiation Sources”), ή
- (γ) Όπου υπάρχει λόγος να πιστεύεται ότι έχει συμβεί σημαντική υποβάθμιση σε κάθε παράμετρο ασφάλειας της συσκευασίας (συγκράτηση, προφύλαξη, θερμική προστασία ή κρισιμότητα) που μπορεί να έχει καταστήσει το κόλο ακατάλληλο για συνεχόμενη μεταφορά χωρίς επιπρόσθετα μέτρα ασφάλειας.

ΣΗΜΕΙΩΣΗ : Βλέπε τις προδιαγραφές του 7.5.11 CV33 (6) για μη παραδοτέες αποστολές.

Ως “βλάβη υλικού ή περιβαλλοντική καταστροφή” νοείται η απελευθέρωση επικίνδυνων εμπορευμάτων, ανεξαρτήτως ποσότητας, όπου το εκτιμώμενο ποσό της καταστροφής υπερβαίνει τα 50 000 €. Δεν λαμβάνεται υπόψη για το λόγο αυτό βλάβη σε κάθε άμεσα εμπλεκόμενο μέσο μεταφοράς επικίνδυνων εμπορευμάτων και σε υποδομή.

Ως “εμπλοκή αρχών” νοείται η άμεση εμπλοκή αρχών ή υπηρεσιών έκτακτης ανάγκης κατά τη διάρκεια του συμβάντος που περιελάμβανε επικίνδυνα εμπορεύματα και η εκκένωση ανθρώπων ή το κλείσιμο δημόσιων οδών κυκλοφορίας (δρόμων ή σιδηροδρόμων) για τουλάχιστον τρεις ώρες εξαιτίας κινδύνου που ενέχουν τα επικίνδυνα εμπορεύματα.

Αν είναι απαραίτητο, οι αρμόδιες αρχές μπορεί να ζητήσουν περαιτέρω σχετική πληροφόρηση.

1.8.5.4 Υπόδειγμα αναφοράς για συμβάντα κατά τη μεταφορά επικίνδυνων εμπορευμάτων.

**Αναφορά συμβάντων κατά τη μεταφορά επικίνδυνων εμπορευμάτων
σύμφωνα με RID/ADR τμήμα 1.8.5.**

Μεταφορέας / Διαχειριστής της σιδηροδρομικής υποδομής
Διεύθυνση :
.....
Επικοινωνία - Όνομα : Τηλέφωνο : Fax.....

*(Οι αρμόδιες αρχές θα πρέπει να απομακρύνουν αυτή τη σελίδα του εξώφυλλου πριν την
προώθηση της αναφοράς).*

1. Τύπος	
<input type="checkbox"/> Σιδηροδρομικός Αριθμός φορτάμαξας (βαγονιού) (προαιρετικός)	<input type="checkbox"/> Οδικός Αριθμός κυκλοφορίας οχήματος (προαιρετικός)
2. Ημερομηνία και τόπος συμβάντος	
Έτος : Μήνας :	Ημέρα : Ώρα :
Σιδηροδρομικός <input type="checkbox"/> Σταθμός <input type="checkbox"/> Σταθμός διαλογής / σύνθεσης συρμών <input type="checkbox"/> Θέση φόρτωσης / εκφόρτωσης / μεταφόρτωσης Τοποθεσία / Χώρα : ή <input type="checkbox"/> Ανοικτή γραμμή: Περιγραφή γραμμής : Χιλιόμετρα :	Οδικός <input type="checkbox"/> Κατοικημένη περιοχή <input type="checkbox"/> Θέση φόρτωσης / εκφόρτωσης / μεταφόρτωσης <input type="checkbox"/> Ανοικτή οδός Τοποθεσία / Χώρα :
3. Τοπογραφία	
<input type="checkbox"/> Κλίση <input type="checkbox"/> Τούνελ (σήραγγα) <input type="checkbox"/> Γέφυρα / Υπόγεια διάβαση <input type="checkbox"/> Διασταύρωση	
4. Ειδικές καιρικές συνθήκες	
<input type="checkbox"/> Βροχή <input type="checkbox"/> Χιόνι <input type="checkbox"/> Πάγος <input type="checkbox"/> Ομίχλη <input type="checkbox"/> Καταιγίδα με κεραυνούς <input type="checkbox"/> Καταιγίδα Θερμοκρασία :°C	
5. Περιγραφή συμβάντος	
<input type="checkbox"/> Εκτροπή τροχιάς / Εκτροπή από το δρόμο <input type="checkbox"/> Σύγκρουση <input type="checkbox"/> Ανατροπή <input type="checkbox"/> Φωτιά <input type="checkbox"/> Έκρηξη <input type="checkbox"/> Απώλεια <input type="checkbox"/> Τεχνικό λάθος	
Επιπρόσθετες λεπτομέρειες του συμβάντος :	

6. Επικίνδυνα εμπορεύματα που εμπλέκονται						
Αρ. UN ⁽¹⁾	Κλάση	Ομάδα συσκευασίας	Εκτιμώμενη ποσότητα απώλειας προϊόντος (kg ή l) ⁽²⁾	Μέσο συγκράτησης ⁽³⁾	Υλικό του μέσου συγκράτησης	Τύπος αστοχίας του μέσου συγκράτησης ⁽⁴⁾

⁽¹⁾ Για επικίνδυνα εμπορεύματα που υπάγονται σε ομαδικές καταχωρήσεις στις οποίες εφαρμόζεται η ειδική διάταξη 274, θα πρέπει να αναφέρεται επιπλέον και η τεχνική ονομασία.

⁽²⁾ Για την Κλάση 7, να υποδεικνύονται τιμές σύμφωνα με το κριτήριο του 1.8.5.3.

⁽³⁾ Υποδείξτε τον κατάλληλο αριθμό

- 1 Συσκευασία
- 2 IBC
- 3 Μεγάλη συσκευασία
- 4 Μικρό εμπορευματοκιβώτιο
- 5 Φορτάμαξα (βαγόνι)
- 6 Όχημα
- 7 Φορτάμαξα (βαγόνι)-δεξαμενή
- 8 Όχημα-δεξαμενή (βυτιοφόρο)
- 9 Φορτάμαξα (βαγόνι) μεταφοράς συστοιχίας δοχείων
- 10 Όχημα μεταφοράς συστοιχίας δοχείων
- 11 Φορτάμαξα (βαγόνι) με αποσπώμενη δεξαμενή
- 12 Αποσπώμενη δεξαμενή
- 13 Μεγάλο εμπορευματοκιβώτιο
- 14 Εμπορευματοκιβώτιο-δεξαμενή
- 15 MEGC
- 16 Φορητή δεξαμενή

⁽⁴⁾ Υποδείξτε τον κατάλληλο αριθμό

- 1 Απόλεια
- 2 Φωτιά
- 3 Έκρηξη
- 4 Δομική αστοχία

7. Αιτία συμβάντος (αν είναι σαφώς γνωστή)

- Τεχνικό λάθος
 Λανθασμένη ασφάλιση φορτίου
 Λειτουργικό αίτιο (λειτουργία σιδηροδρομικής γραμμής)
 Άλλα :

8. Συνέπειες συμβάντος

Τραυματισμός που συνδέεται με τα επικίνδυνα εμπορεύματα που εμπλέκονται

- Θάνατοι (αριθμός :.....)
 Τραυματισμοί (αριθμός :.....)

Απόλεια προϊόντος

- Ναι
 Όχι
 Επικείμενος κίνδυνος απώλειας προϊόντος

Καταστροφή Υλικού / Περιβάλλοντος

- Εκτιμώμενο επίπεδο καταστροφής ≤ 50 000 €
 Εκτιμώμενο επίπεδο καταστροφής > 50 000 €

Εμπλοκή αρχών

- Ναι Εκκένωση πληθυσμού διάρκειας τουλάχιστον τριών ωρών εξαιτίας των εμπλεκόμενων επικίνδυνων εμπορευμάτων
 Διακοπή κυκλοφορίας σε οδούς που προορίζονται για τη δημόσια κυκλοφορία διάρκειας τουλάχιστον τριών ωρών εξαιτίας των εμπλεκόμενων επικίνδυνων εμπορευμάτων
 Όχι

Αν κριθεί απαραίτητο, οι αρμόδιες αρχές μπορούν να ζητήσουν περαιτέρω σχετικές πληροφορίες.

- 1.8.6 Διοικητικοί έλεγχοι για την εφαρμογή των αξιολογήσεων της συμμόρφωσης, των περιοδικών επιθεωρήσεων, των ενδιάμεσων επιθεωρήσεων και των εκτάκτων ελέγχων που περιγράφονται στο 1.8.7.**
- 1.8.6.1 Έγκριση των φορέων επιθεώρησης**
- Η αρμόδια αρχή μπορεί να εγκρίνει Φορείς επιθεώρησης για αξιολόγηση της συμμόρφωσης, τις περιοδικές επιθεωρήσεις, τις ενδιάμεσες επιθεωρήσεις, τους έκτακτους ελέγχους και επόπτευση της υπηρεσίας επιθεώρησης εντός της επιχείρησης όπως ορίζεται στο τμήμα 1.8.7.
- 1.8.6.2 Λειτουργικές υποχρεώσεις της αρμόδιας αρχής, του εκπροσώπου της ή του Φορέα επιθεώρησης**
- 1.8.6.2.1** Η αρμόδια αρχή, ο αντιπρόσωπός της ή ο Φορέας επιθεώρησης πρέπει να διενεργούν τις αξιολογήσεις συμμόρφωσης, τις περιοδικές επιθεωρήσεις, τις ενδιάμεσες επιθεωρήσεις και τους έκτακτους ελέγχους κατά τρόπο αναλογικό, αποφεύγοντας τον περιττό φόρτο. Η αρμόδια αρχή, ο αντιπρόσωπός της ή ο Φορέας επιθεώρησης πρέπει να εκτελούν τις δραστηριότητές τους λαμβάνοντας υπόψη το μέγεθος, τον τομέα και τη δομή των εμπλεκόμενων επιχειρήσεων, τη σχετική περιπλοκότητα της τεχνολογίας και το σειριακό χαρακτήρα της παραγωγής.
- 1.8.6.2.2** Εν τούτοις, η αρμόδια αρχή, ο αντιπρόσωπός της ή ο Φορέας επιθεώρησης πρέπει να τηρούν το βαθμό αυστηρότητας και το επίπεδο προστασίας που απαιτούνται για τη συμμόρφωση του μεταφερόμενου εξοπλισμού υπό πίεση, σύμφωνα με τις διατάξεις των μερών 4 και 6 όπως ισχύουν.
- 1.8.6.2.3** Όταν η αρμόδια αρχή, ο αντιπρόσωπός της ή ο Φορέας επιθεώρησης διαπιστώνουν ότι οι απαιτήσεις που προβλέπουν τα μέρη 4 ή 6 δεν έχουν τηρηθεί από τον κατασκευαστή, θα απαιτούν από τον κατασκευαστή να λάβει κατάλληλα διορθωτικά μέτρα και δεν θα εκδίδουν οποιοδήποτε πιστοποιητικό έγκρισης τύπου ή πιστοποιητικό συμμόρφωσης.
- 1.8.6.3 Υποχρέωση ενημέρωσης**
- Τα Συμβαλλόμενα Μέρη στην ADR πρέπει να δημοσιεύουν τις εθνικές διαδικασίες τους για την αξιολόγηση, το διορισμό και τον έλεγχο των Φορέων επιθεώρησης καθώς και οποιοσδήποτε μεταβολές στις πληροφορίες αυτές.
- 1.8.6.4 Εκχώρηση καθηκόντων επιθεώρησης**
- ΣΗΜΕΙΩΣΗ :** Οι υπηρεσίες ελέγχου (επιθεώρησης) εντός της επιχείρησης σύμφωνα με το 1.8.7.6 δεν καλύπτονται από το 1.8.6.4.
- 1.8.6.4.1** Όταν ένας Φορέας επιθεώρησης χρησιμοποιεί τις υπηρεσίες οποιουδήποτε άλλου νομικού προσώπου (π.χ. υπεργολάβος, θυγατρική) για την εκτέλεση συγκεκριμένων καθηκόντων που σχετίζονται με την αξιολόγηση συμμόρφωσης, την περιοδική επιθεώρηση, ενδιάμεση επιθεώρηση ή έκτακτους ελέγχους, το εν λόγω νομικό πρόσωπο θα περιλαμβάνεται στη διαπίστευση του Φορέα επιθεώρησης, ή θα τυγχάνει χωριστής διαπίστευσης. Ο Φορέας επιθεώρησης θα διασφαλίζει ότι το εν λόγω νομικό πρόσωπο πληροί τις απαιτήσεις που ορίζονται για τα καθήκοντα που του έχουν ανατεθεί με το ίδιο επίπεδο ικανοτήτων και ασφάλειας που προβλέπεται για τους Φορείς επιθεώρησης (βλέπε 1.8.6.8) και ο Φορέας επιθεώρησης θα το ελέγχει. Ο Φορέας επιθεώρησης πρέπει να ενημερώνει την αρμόδια αρχή σχετικά με τις προαναφερόμενες συμφωνίες.
- 1.8.6.4.2** Ο Φορέας επιθεώρησης πρέπει να αναλαμβάνει την ευθύνη για τα καθήκοντα που ασκούν τα εν λόγω νομικά πρόσωπα οπουδήποτε τα σχετικά καθήκοντα ασκούνται από εκείνα.
- 1.8.6.4.3** Ο Φορέας επιθεώρησης δεν θα εκχωρεί το σύνολο των καθηκόντων αξιολόγησης της συμμόρφωσης, της περιοδικής επιθεώρησης, της ενδιάμεσης επιθεώρησης ή των εκτάκτων

ελέγχων. Σε κάθε περίπτωση, η αξιολόγηση και η έκδοση πιστοποιητικών θα πραγματοποιείται από τον ίδιο τον Φορέα επιθεώρησης.

- 1.8.6.4.4 Δε θα γίνεται εκχώρηση δραστηριοτήτων χωρίς την συναίνεση του αιτούντος.
- 1.8.6.4.5 Ο Φορέας επιθεώρησης πρέπει να τηρεί στη διάθεση της αρμόδιας αρχής τα σχετικά έγγραφα που αφορούν στην αξιολόγηση των προσόντων και του έργου που επιτελούν τα προαναφερόμενα νομικά πρόσωπα.

1.8.6.5 Υποχρεώσεις ενημέρωσης για τους Φορείς επιθεώρησης

Κάθε Φορέας επιθεώρησης πρέπει να ενημερώνει την αρμόδια αρχή, η οποία τον ενέκρινε, για τα ακόλουθα:

- (a) Για οποιαδήποτε άρνηση, περιορισμό, αναστολή ή ανάκληση πιστοποιητικών έγκρισης τύπου, με εξαίρεση τις περιπτώσεις όπου εφαρμόζονται οι διατάξεις της 1.8.7.2.4.
- (b) Για οποιοσδήποτε περιστάσεις που επηρεάζουν το πεδίο εφαρμογής και τις προϋποθέσεις για την έγκριση όπως αυτή έχει χορηγηθεί από την αρμόδια αρχή.
- (c) Για οποιοδήποτε αίτημα ενημέρωσης επί εκτελεσθεισών δραστηριοτήτων αξιολόγησης της συμμόρφωσης που έχουν λάβει από αρμόδιες αρχές ελέγχου της συμμόρφωσης σύμφωνα με το 1.8.1 ή 1.8.6.6.
- (d) Κατόπιν αιτήματος, για δραστηριότητες αξιολόγησης της συμμόρφωσης που έχουν εκτελεσθεί εντός του πεδίου εφαρμογής της έγκρισής τους και για οποιαδήποτε άλλη εκτελεσθείσα δραστηριότητα, συμπεριλαμβανομένης της εκχώρησης καθηκόντων.
- 1.8.6.6 Η αρμόδια αρχή πρέπει να βεβαιώνεται για την παρακολούθηση των Φορέων επιθεώρησης και να ανακαλέσει ή να περιορίσει τη δοθείσα έγκριση, αν παρατηρήσει ότι ένας εγκεκριμένος Φορέας δεν ενεργεί πλέον σύμφωνα με την έγκριση και τις απαιτήσεις του 1.8.6.8 ή δεν ακολουθεί τις διαδικασίες που ορίζονται στις διατάξεις της ADR.
- 1.8.6.7 Αν η έγκριση του Φορέα επιθεώρησης ανακληθεί ή περιοριστεί ή εάν ο Φορέας επιθεώρησης έπαυσε τις δραστηριότητες του, η αρμόδια αρχή πρέπει να κάνει τις κατάλληλες ενέργειες για να βεβαιωθεί ότι τα αρχεία θα τύχουν επεξεργασίας από έναν άλλο Φορέα επιθεώρησης ή θα τηρηθούν διαθέσιμα.
- 1.8.6.8 Ο Φορέας επιθεώρησης :
- (a) Θα έχει προσωπικό με οργανωσιακή δομή, ικανό, εκπαιδευμένο, αρμόδιο και εξειδικευμένο, για να επιτελεί τις τεχνικές του λειτουργίες ικανοποιητικά,
- (b) Θα έχει πρόσβαση σε κατάλληλες και άνετες εγκαταστάσεις και εξοπλισμό,
- (c) Θα λειτουργεί με αμερόληπτο τρόπο και δεν θα δέχεται επιρροές που θα το εμπόδιζαν να λειτουργεί με αυτόν τον τρόπο,
- (d) Θα διασφαλίζει εμπορική εχεμύθεια των εμπορικών και ιδιοκτησιακών δραστηριοτήτων του κατασκευαστή και άλλων Φορέων,
- (e) Θα διατηρεί σαφή οριοθέτηση μεταξύ των λειτουργιών του Φορέα ελέγχου αυτού καθ' αυτού και άλλων άσχετων λειτουργιών,
- (f) Θα έχει ένα τεκμηριωμένο ποιοτικό σύστημα,
- (g) Θα διασφαλίζει ότι οι δοκιμές και οι επιθεωρήσεις που ορίζονται στο σχετικό πρότυπο και στην ADR εκτελούνται, και

- (h) Θα τηρεί ένα αποτελεσματικό και κατάλληλο σύστημα αναφοράς και καταγραφής σύμφωνα με το 1.8.7. και 1.8.8.

Ο Φορέας επιθεώρησης επιπρόσθετα πρέπει να είναι διαπιστευμένος σύμφωνα με το πρότυπο EN ISO/IEC 17020:2004, όπως ορίζεται στο 6.2.2.10, 6.2.3.6 και τις ειδικές διατάξεις TA4 και TT9 του 6.8.4.

Ένας Φορέας επιθεώρησης που ξεκινάει μία νέα δραστηριότητα μπορεί να τύχει προσωρινής έγκρισης. Πριν από τον προσωρινό διορισμό, η αρμόδια αρχή πρέπει να διασφαλίσει ότι ο Φορέας επιθεώρησης ικανοποιεί τις απαιτήσεις του προτύπου EN ISO/IEC 17020:2004. Ο Φορέας επιθεώρησης πρέπει να διαπιστευθεί κατά τον πρώτο χρόνο της δράσης του ώστε να είναι σε θέση να συνεχίσει αυτή τη νέα δραστηριότητα.

1.8.7 Διαδικασίες για αξιολόγηση συμμόρφωσης και περιοδική επιθεώρηση.

ΣΗΜΕΙΩΣΗ: Σε αυτό το τμήμα με τον όρο “σχετικός Φορέας” νοείται ένας Φορέας διαπιστευμένος στο 6.2.2.10 όταν γίνεται πιστοποίηση δοχείων πίεσης UN, στο 6.2.3.6 όταν γίνεται έγκριση δοχείων πίεσης μη-UN και στο 6.8.4 για τις ειδικές διατάξεις TA4 και TT9.

1.8.7.1 Γενικές διατάξεις

- 1.8.7.1.1 Οι διαδικασίες στο τμήμα 1.8.7 θα εφαρμοστούν σύμφωνα με το 6.2.3.6 όταν εγκρίνονται δοχεία πίεσης “μη-UN” και σύμφωνα με τις ειδικές διατάξεις TA4 και TT9 του 6.8.4 όταν εγκρίνονται δεξαμενές, οχήματα μεταφοράς συστοιχίας δοχείων και MEGCs.

Οι διαδικασίες στο τμήμα 1.8.7 μπορούν να εφαρμοστούν σύμφωνα με τον πίνακα του 6.2.2.10 όταν πιστοποιούνται δοχεία πίεσης UN.

- 1.8.7.1.2 Κάθε αίτηση για:

- (a) Την έγκριση τύπου σύμφωνα με το 1.8.7.2, ή
- (b) Την επίβλεψη της κατασκευής σύμφωνα με το 1.8.7.3 και την αρχική επιθεώρηση και δοκιμή σύμφωνα με το 1.8.7.4, ή
- (c) Την περιοδική επιθεώρηση, την ενδιάμεση επιθεώρηση και τους έκτακτους ελέγχους σύμφωνα με το 1.8.7.5

θα υποβληθεί από τον αιτούντα σε μία αρμόδια υπηρεσία, τον νόμιμο εκπρόσωπό της ή έναν εγκεκριμένο Φορέα επιθεώρησης της επιλογής του.

- 1.8.7.1.3 Η αίτηση θα περιλαμβάνει:

- (a) Το όνομα και τη διεύθυνση του αιτούντος,
- (b) Το όνομα και τη διεύθυνση του κατασκευαστή για την αξιολόγηση της συμμόρφωσης όταν ο αιτών δεν είναι ο κατασκευαστής,
- (c) Μια γραπτή δήλωση ότι η ίδια αίτηση δεν έχει υποβληθεί σε καμία άλλη αρμόδια αρχή, τον εκπρόσωπό της ή Φορέα επιθεώρησης,
- (d) Τα σχετικά τεχνικά έγγραφα που ορίζονται στο 1.8.7.7,

- (ε) Μία δήλωση που να επιτρέπει στην αρμόδια αρχή, τον εκπρόσωπό της ή τον Φορέα ελέγχου, την πρόσβαση για έλεγχο στους τόπους κατασκευής, επιθεώρησης, δοκιμών και αποθήκευσης και θα παρέχει όλες τις σχετικές πληροφορίες γι' αυτό.
- 1.8.7.1.4 Στις περιπτώσεις όπου ο αιτών μπορεί να καταδείξει ικανοποιητικά για την αρμόδια αρχή ή τον εξουσιοδοτημένο Φορέα επιθεώρησης, την συμμόρφωση προς το 1.8.7.6, ο ίδιος ο αιτών μπορεί να δημιουργήσει μία υπηρεσία επιθεώρησης εντός της επιχείρησης η οποία θα εκτελεί τμήμα ή όλες τις επιθεωρήσεις και τις δοκιμές, όταν αυτές ορίζονται στο 6.2.2.10 ή 6.2.3.6.
- 1.8.7.1.5 Τα πιστοποιητικά έγκρισης τύπου του σχεδιασμού και τα πιστοποιητικά συμμόρφωσης – συμπεριλαμβανομένης της τεχνικής τεκμηρίωσης – θα διατηρούνται από τον κατασκευαστή ή από τον αιτούντα την έγκριση τύπου, αν αυτός δεν είναι ο κατασκευαστής, και από τον Φορέα επιθεώρησης, ο οποίος εξέδωσε το πιστοποιητικό, για περίοδο τουλάχιστον 20 ετών από την τελευταία ημερομηνία παραγωγής προϊόντων του ίδιου τύπου.
- 1.8.7.1.6 Σε περίπτωση που ένας κατασκευαστής ή ιδιοκτήτης σκοπεύει να παύσει τις δραστηριότητές του, θα αποστέλλει την τεκμηρίωση στην αρμόδια αρχή. Η αρμόδια αρχή θα διατηρεί τότε την τεκμηρίωση για το υπόλοιπο της περιόδου που προβλέπει η 1.8.7.1.5.

1.8.7.2 Έγκριση τύπου

Οι εγκρίσεις τύπου επιτρέπουν την κατασκευή δοχείων πίεσης, δεξαμενών, οχημάτων μεταφοράς συστοιχίας δοχείων ή MEGCs εντός της περιόδου ισχύος της εν λόγω έγκρισης.

- 1.8.7.2.1 Ο αιτών πρέπει :
- (α) Στην περίπτωση των δοχείων πίεσης, να θέσει στη διάθεση του σχετικού Φορέα αντιπροσωπευτικά δείγματα της προβλεπόμενης παραγωγής. Ο σχετικός Φορέας μπορεί να ζητήσει περαιτέρω δείγματα αν απαιτούνται από το πρόγραμμα δοκιμών.
- (β) Στην περίπτωση των δεξαμενών, οχημάτων μεταφοράς συστοιχίας δοχείων ή MEGCs, να επιτρέπει την πρόσβαση στο πρωτότυπο για την δοκιμή τύπου.
- 1.8.7.2.2 Ο σχετικός φορέας πρέπει :
- (α) Να εξετάζει τα τεχνικά έγγραφα που ορίζονται στην 1.8.7.1 για να πιστοποιήσει ότι το πρωτότυπο είναι σύμφωνο με τις σχετικές διατάξεις της ADR, και το πρωτότυπο ή η παρτίδα πρωτοτύπων έχει κατασκευαστεί σύμφωνα με τα τεχνικά έγγραφα και είναι αντιπροσωπευτικό του σχεδιασμού,
- (β) Να διεξάγει τους ελέγχους και να παραβρίσκεται στις δοκιμές που ορίζονται στην ADR, για να βεβαιωθεί ότι οι διατάξεις έχουν εφαρμοστεί και υλοποιηθεί, και οι διαδικασίες που υιοθετήθηκαν από τον κατασκευαστή ικανοποιούν τις απαιτήσεις,
- (γ) Να ελέγχει το πιστοποιητικό(-ά) που εκδόθηκε(-αν) από τον κατασκευαστή(-ές) των υλικών έναντι των σχετικών διατάξεων της ADR,
- (δ) Ανάλογα με την περίπτωση, να εγκρίνει τις διαδικασίες για την μόνιμη σύνδεση των μερών ή να ελέγχει ότι αυτά έχουν τύχει προηγούμενης έγκρισης, και να πιστοποιεί ότι το προσωπικό που αναλαμβάνει την μόνιμη σύνδεση των μερών και τις μη-καταστρεπτικές δοκιμές, έχει τα προσόντα ή είναι εγκεκριμένο,
- (ε) Να συμφωνεί με τον αιτούντα, την τοποθεσία και τις εγκαταστάσεις δοκιμών όπου οι εξετάσεις και οι απαραίτητες δοκιμές θα λαμβάνουν χώρα.

Ο σχετικός Φορέας πρέπει να εκδώσει ένα πρακτικό εξέτασης τύπου προς τον αιτούντα.

1.8.7.2.3 Στις περιπτώσεις που ο τύπος ικανοποιεί όλες τις εφαρμοστέες διατάξεις, η αρμόδια αρχή, ο αντιπρόσωπός της ή ο Φορέας επιθεώρησης πρέπει να εκδίδει ένα πιστοποιητικό έγκρισης τύπου προς τον αιτούντα.

Αυτό το πιστοποιητικό θα περιλαμβάνει :

- (α) Την ονομασία και τη διεύθυνση του εκδότη,
- (β) Την ονομασία και τη διεύθυνση του κατασκευαστή και του αιτούντος όταν ο αιτών δεν είναι ο κατασκευαστής,
- (γ) Μία αναφορά στην έκδοση της ADR και τα πρότυπα που χρησιμοποιούνται για την εξέταση του πρωτοτύπου,
- (δ) Τυχόν απαιτήσεις που προκύπτουν από την εξέταση,
- (ε) Τα απαραίτητα δεδομένα για τον προσδιορισμό του πρωτοτύπου και των παραλλαγών, όπως ορίζεται από τις σχετικές διατάξεις,
- (ς) Την αναφορά στα πρακτικά δοκιμών του τύπου, και
- (ζ) Τη μέγιστη περίοδο ισχύος της έγκρισης τύπου.

Ένας κατάλογος των σχετικών μερών των τεχνικών εγγράφων θα επισυνάπτεται στο πιστοποιητικό (βλ. 1.8.7.7.1).

1.8.7.2.4 Η έγκριση τύπου πρέπει να ισχύει για μέγιστη περίοδο δέκα ετών. Σε περίπτωση μεταβολής εντός της εν λόγω περιόδου των σχετικών τεχνικών απαιτήσεων της ADR (συμπεριλαμβανομένων των αναφερόμενων προτύπων) κατά τρόπο που το εγκεκριμένο πρωτότυπο να μην είναι πλέον σύμφωνο με αυτές, ο σχετικός Φορέας που εξέδωσε την έγκριση τύπου θα την ανακαλεί και θα ενημερώνει σχετικά τον κάτοχο της έγκρισης τύπου.

ΣΗΜΕΙΩΣΗ: Για τις καταληκτικές ημερομηνίες ανάκλησης των υφιστάμενων εγκρίσεων τύπου, βλ. στήλη (5) των πινάκων στο 6.2.4 και 6.8.2.6 ή 6.8.3.6, ανάλογα με την περίπτωση.

Εάν μία έγκριση τύπου έχει λήξει ή ανακληθεί, δεν επιτρέπεται πλέον η κατασκευή των δοχείων πίεσης, δεξαμενών, οχημάτων μεταφοράς συστοιχίας δοχείων ή MEGCs σύμφωνα με αυτή την έγκριση τύπου.

Σε τέτοια περίπτωση, οι σχετικές διατάξεις περί χρήσης, περιοδικής επιθεώρησης και ενδιάμεσης επιθεώρησης των δοχείων πίεσης, των δεξαμενών, των οχημάτων μεταφοράς συστοιχίας δοχείων ή των MEGCs που περιλαμβάνονται στην έγκριση τύπου που έχει λήξει ή ανακληθεί, θα συνεχίσουν να εφαρμόζονται επί αυτών των δοχείων πίεσης, των δεξαμενών, των οχημάτων μεταφοράς συστοιχίας δοχείων ή των MEGCs που έχουν κατασκευαστεί προ της λήξης ή της ανάκλησης αν αυτά μπορούν να συνεχίσουν να χρησιμοποιούνται.

Μπορούν να συνεχίσουν να χρησιμοποιούνται, εφόσον παραμένουν σύμφωνα προς τις απαιτήσεις της ADR. Σε περίπτωση που δεν είναι πλέον σύμφωνα προς τις απαιτήσεις της ADR μπορούν να συνεχίσουν να χρησιμοποιούνται μόνο εφόσον τέτοια χρήση επιτρέπεται από τα σχετικά μεταβατικά μέτρα του Κεφαλαίου 1.6.

Οι εγκρίσεις τύπου μπορούν να ανανεώνονται κατόπιν πλήρους επανεξέτασης και αξιολόγησης της συμμόρφωσης με τις εφαρμοστέες κατά την ημερομηνία ανανέωσης διατάξεις της ADR. Η ανανέωση δεν επιτρέπεται σε περίπτωση ανάκλησης μίας έγκρισης τύπου. Προσωρινές τροποποιήσεις μίας υφιστάμενης έγκρισης τύπου (π.χ. για τροποποιήσεις μικρότερης σημασίας αναφορικά με τα δοχεία πίεσης όπως η προσθήκη περαιτέρω διαστάσεων ή όγκων που δεν

επιρεάζουν τη συμμόρφωση, ή για δεξαμενές βλ. 6.8.2.3.2) δεν επεκτείνουν ούτε τροποποιούν την αρχική περίοδο ισχύος του πιστοποιητικού.

ΣΗΜΕΙΩΣΗ: Η επανεξέταση και αξιολόγηση της συμμόρφωσης μπορούν να διενεργούνται από Φορέα άλλο από εκείνο που εξέδωσε την αρχική έγκριση τύπου.

Ο εκδίδων Φορέας πρέπει να διατηρεί όλα τα έγγραφα για την έγκριση τύπου (βλ. 1.8.7.7.1) καθ' όλη τη διάρκεια της περιόδου ισχύος συμπεριλαμβανομένων των ανανεώσεων εφόσον έχουν χορηγηθεί.

- 1.8.7.2.5 Σε περίπτωση τροποποίησης ενός δοχείου πίεσης, δεξαμενής, οχήματος μεταφοράς συστοιχίας δοχείων ή MEGC με έγκριση τύπου η οποία είναι σε ισχύ, έχει λήξει ή έχει ανακληθεί, ο έλεγχος, η επιθεώρηση και η έγκριση περιορίζονται στα μέρη του δοχείου πίεσης, της δεξαμενής, του οχήματος μεταφοράς συστοιχίας δοχείων ή του MEGC που έχουν τροποποιηθεί. Η τροποποίηση πρέπει να πληροί τις διατάξεις της ADR που ισχύουν κατά το χρόνο της τροποποίησης. Για όλα τα μέρη του δοχείου πίεσης, της δεξαμενής, του οχήματος μεταφοράς συστοιχίας δοχείων ή του MEGC που δεν επηρεάζονται από την τροποποίηση, η τεκμηρίωση της αρχικής έγκρισης τύπου εξακολουθεί να ισχύει.

Τροποποίηση μπορεί να εφαρμοστεί σε έναν ή περισσότερα δοχεία πίεσης, δεξαμενές, οχήματα μεταφοράς συστοιχίας δοχείων ή MEGCs που καλύπτονται από έγκριση τύπου.

Πιστοποιητικό για την έγκριση της τροποποίησης θα πρέπει να χορηγείται στον αιτούντα από την αρμόδια αρχή του κάθε Συμβαλλόμενου Μέρους στην ADR ή από Φορέα που ορίζεται από την εν λόγω αρχή. Για δεξαμενές, οχήματα μεταφοράς συστοιχίας δοχείων ή MEGCs, ένα αντίγραφο θα πρέπει να φυλάσσεται ως μέρος του αρχείου της δεξαμενής.

Κάθε αίτηση για χορήγηση πιστοποιητικού έγκρισης τροποποίησης κατατίθεται από τον αιτούντα σε μεμονωμένη αρμόδια αρχή ή φορέα που έχει οριστεί από την εν λόγω αρχή.

1.8.7.3 *Επίβλεψη κατασκευής*

- 1.8.7.3.1 Η διαδικασία κατασκευής πρέπει να υπόκειται σε αξιολόγηση από τον σχετικό Φορέα για να διασφαλισθεί ότι το προϊόν παράγεται σύμφωνα με τις διατάξεις της έγκρισης τύπου.

- 1.8.7.3.2 Ο αιτών πρέπει να λάβει όλα τα απαραίτητα μέτρα για να βεβαιωθεί ότι η διαδικασία κατασκευής συμμορφούται με τις ισχύουσες διατάξεις της ADR και του πιστοποιητικού έγκρισης τύπου και των παραρτημάτων του.

- 1.8.7.3.3 Ο σχετικός Φορέας πρέπει :

- (a) Να πιστοποιεί τη συμμόρφωση με τα τεχνικά έγγραφα που ορίζονται στην 1.8.7.7.2,
- (b) Να πιστοποιεί ότι η διαδικασία παραγωγής παράγει προϊόντα σύμφωνα με τις απαιτήσεις και τα έγγραφα που ισχύουν γι' αυτή,
- (c) Να πιστοποιεί την ανιχνευσιμότητα των υλικών και να ελέγχει το πιστοποιητικό(-ά) των υλικών σε σχέση με τις προδιαγραφές,
- (d) Ανάλογα με την περίπτωση, να πιστοποιεί ότι το προσωπικό που αναλαμβάνει τη μόνιμη συναρμολόγηση των μερών και τις μη-καταστρεπτικές δοκιμές, έχει τα προσόντα ή είναι εγκεκριμένο,
- (e) Να συμφωνεί με τον αιτούντα σχετικά με την τοποθεσία όπου θα λάβουν χώρα η εξέταση και οι απαραίτητες δοκιμές, και

- (f) Να καταγράφει τα αποτελέσματα της αξιολόγησης.

1.8.7.4 Αρχική επιθεώρηση και δοκιμές

1.8.7.4.1 Ο αιτών πρέπει :

- (a) Να επικολλά τις σημάνσεις που ορίζονται στην ADR, και
(b) Να προμηθεύει στον σχετικό Φορέα τα τεχνικά έγγραφα που ορίζονται στο 1.8.7.7.

1.8.7.4.2 Ο σχετικός Φορέας πρέπει :

- (a) Να διενεργεί τις απαραίτητες εξετάσεις και δοκιμές προκειμένου να πιστοποιήσει ότι το προϊόν έχει παραχθεί σύμφωνα με την έγκριση τύπου και τις σχετικές διατάξεις,
(b) Να ελέγχει τα πιστοποιητικά που προμηθεύουν οι κατασκευαστές του λειτουργικού εξοπλισμού σε σχέση με το λειτουργικό εξοπλισμό,
(c) Να εκδίδει φύλλο δοκιμών και αρχικού ελέγχου προς τον αιτούντα σχετικά με τις λεπτομερείς δοκιμές και πιστοποιήσεις που διενεργήθηκαν και τα πιστοποιημένα τεχνικά έγγραφα,
(d) Να συντάσσει ένα έγγραφο πιστοποιητικό συμμόρφωσης της παραγωγής και να επικολλά το καταχωρημένο σήμα του όταν η κατασκευή ικανοποιεί τις διατάξεις, και
(e) Να ελέγχει εάν η έγκριση τύπου παραμένει έγκυρη κατόπιν της μεταβολής διατάξεων της ADR (συμπεριλαμβανομένων των αναφερόμενων προτύπων) που σχετίζονται με την έγκριση τύπου.

Το πιστοποιητικό στο (d) και το φύλλο δοκιμών στο (c) μπορούν να καλύπτουν έναν αριθμό ειδών του ίδιου τύπου (πιστοποιητικό ή φύλλο δοκιμών της ομάδας για μια ομάδα εξοπλισμού).

1.8.7.4.3 Το πιστοποιητικό πρέπει να περιέχει κατ' ελάχιστο:

- (a) Τη ονομασία και τη διεύθυνση του σχετικού Φορέα,
(b) Τη ονομασία και τη διεύθυνση του κατασκευαστή και το όνομα και τη διεύθυνση του αιτούντα, αν ο τελευταίος δεν είναι ο κατασκευαστής,
(c) Μία αναφορά στην έκδοση της ADR και τα πρότυπα που χρησιμοποιούνται για τις αρχικές επιθεωρήσεις και δοκιμές,
(d) Τα αποτελέσματα των επιθεωρήσεων και των δοκιμών,
(e) Τα δεδομένα για προσδιορισμό των επιθεωρηθέντων προϊόντων, τουλάχιστον τον αύξοντα αριθμό ή για μη επαναπληρούμενες φιάλες τον αριθμό παρτίδας, και
(f) Τον αριθμό της έγκρισης τύπου.

1.8.7.5 Περιοδική επιθεώρηση, ενδιάμεση επιθεώρηση και έκτακτοι έλεγχοι

1.8.7.5.1 Ο σχετικός Φορέας πρέπει :

- (a) Να εκτελεί την ταυτοποίηση και να πιστοποιεί τη συμφωνία με τα έγγραφα,

- (b) Να διενεργεί επιθεωρήσεις και να παρευρίσκεται στις δοκιμές προκειμένου να ελέγχει ότι οι απαιτήσεις ικανοποιούνται,
- (c) Να εκδίδει εκθέσεις επί των αποτελεσμάτων των επιθεωρήσεων και δοκιμών, οι οποίες μπορεί να καλύπτουν έναν ορισμένο αριθμό εξοπλισμού, και
- (d) Να διασφαλίζει ότι οι απαιτούμενες σημάνσεις έχουν τοποθετηθεί.

1.8.7.5.2 Τα πρακτικά περιοδικών επιθεωρήσεων και δοκιμών των δοχείων πίεσης θα διατηρούνται από τον αιτούντα τουλάχιστον έως την επόμενη περιοδική επιθεώρηση.

ΣΗΜΕΙΩΣΗ: Για δεξαμενές, βλ. διατάξεις περί αρχείου της δεξαμενής στην 4.3.2.1.7

1.8.7.6 *Επιτήρηση της υπηρεσίας επιθεώρησης εντός της επιχείρησης του αιτούντος*

1.8.7.6.1 Ο αιτών πρέπει :

- (a) Να προβαίνει στη σύσταση μιας υπηρεσίας επιθεώρησης εντός της επιχείρησης με ένα ποιοτικό σύστημα επιθεωρήσεων και δοκιμών που προβλέπεται στην 1.8.7.7.5 και υπό τον όρο της ύπαρξης επιτήρησης,
- (b) Να ικανοποιεί τις υποχρεώσεις που προκύπτουν από το σύστημα ποιότητας ως έχει εγκριθεί και να διασφαλίζει ότι αυτό θα διατηρείται ικανοποιητικό και αποτελεσματικό,
- (c) Να διορίζει εκπαιδευμένο και αρμόδιο προσωπικό για την υπηρεσία επιθεώρησης εντός της επιχείρησης, και
- (d) Να επικολλά το καταχωρημένο σήμα του Φορέα ελέγχου όπου αυτό απαιτείται.

1.8.7.6.2 Ο Φορέας επιθεώρησης πρέπει να διενεργεί έναν αρχικό έλεγχο. Αν είναι ικανοποιητικός, ο Φορέας επιθεώρησης θα εκδίδει μία εξουσιοδότηση για περίοδο μέχρι 3 χρόνια. Εξάλλου οι ακόλουθες διατάξεις πρέπει να ικανοποιούνται :

- (a) Ο εν λόγω έλεγχος θα επιβεβαιώνει ότι οι επιθεωρήσεις και οι δοκιμές που έγιναν επί του προϊόντος είναι σύμφωνες με τις απαιτήσεις της ADR,
- (b) Ο Φορέας επιθεώρησης μπορεί να εξουσιοδοτήσει την υπηρεσία επιθεώρησης εντός της επιχείρησης του αιτούντος να επικολλά το καταχωρημένο σήμα του Φορέα ελέγχου σε κάθε εγκεκριμένο προϊόν.
- (c) Η εξουσιοδότηση μπορεί να αναθεωρηθεί μετά από ένα ικανοποιητικό έλεγχο τον τελευταίο χρόνο πριν την εκπνοή της. Η νέα περίοδος ισχύος θα αρχίζει από την ημερομηνία εκπνοής της εξουσιοδότησης, και
- (d) Οι ελεγκτές του Φορέα επιθεώρησης θα είναι αρμόδιοι να διεξάγουν την αξιολόγηση συμμόρφωσης του προϊόντος που καλύπτεται από το σύστημα ποιότητας.

1.8.7.6.3 Ο Φορέας επιθεώρησης πρέπει να διενεργεί περιοδικούς ελέγχους κατά τη διάρκεια της εξουσιοδότησης για να διασφαλίσει ότι ο αιτών διατηρεί και εφαρμόζει το σύστημα ποιότητας. Οι ακόλουθες διατάξεις θα πρέπει να ικανοποιούνται:

- (a) Κατ' ελάχιστο δύο έλεγχοι θα διενεργούνται σε περίοδο 12 μηνών,
- (b) Ο Φορέας επιθεώρησης ίσως απαιτήσει επιπρόσθετες επισκέψεις, εκπαίδευση, τεχνικές αλλαγές, τροποποιήσεις του συστήματος ποιότητας, να περιορίσει ή να απαγορεύσει τη διενέργεια επιθεωρήσεων και δοκιμών από τον αιτούντα,

- (c) Ο Φορέας επιθεώρησης θα αξιολογεί τυχόν αλλαγές στο σύστημα ποιότητας και θα αποφασίζει κατά πόσον το τροποποιημένο σύστημα ποιότητας ικανοποιεί ακόμη τις απαιτήσεις του αρχικού ελέγχου ή απαιτείται μία πλήρης επαναξιολόγηση,
 - (d) Οι ελεγκτές του Φορέα επιθεώρησης θα είναι αρμόδιοι να διενεργούν την αξιολόγηση συμμόρφωσης του προϊόντος που καλύπτεται από το σύστημα ποιότητας, και
 - (e) Ο Φορέας επιθεώρησης θα δίνει στον αιτούντα μία έκθεση επίσκεψης ή ελέγχου και, αν έχει λάβει χώρα δοκιμή, ένα φύλλο δοκιμών.
- 1.8.7.6.4 Στις περιπτώσεις μη συμμόρφωσης με τις σχετικές απαιτήσεις, ο Φορέας επιθεώρησης θα διασφαλίσει ότι θα ληφθούν διορθωτικά μέτρα. Αν δεν ληφθούν διορθωτικά μέτρα σε εύλογο χρόνο, ο Φορέας επιθεώρησης θα αναστείλει ή θα ανακαλέσει την άδεια λειτουργίας της υπηρεσίας επιθεώρησης εντός της επιχείρησης. Η ειδοποίηση αναστολής ή ανάκλησης θα μεταβιβάζεται στην αρμόδια υπηρεσία. Μία έκθεση θα συντάσσεται προς τον αιτούντα όπου θα εκτίθενται λεπτομερώς οι λόγοι για τις αποφάσεις που πάρθηκαν από τον Φορέα ελέγχου.

1.8.7.7 Έγγραφα

Τα τεχνικά έγγραφα θα καθιστούν δυνατή την αξιολόγηση συμμόρφωσης με τις σχετικές απαιτήσεις.

1.8.7.7.1 Έγγραφα για έγκριση τύπου

Ο αιτών θα παρέχει ανάλογα με την περίπτωση:

- (a) Τον κατάλογο προτύπων που χρησιμοποιήθηκε για τον σχεδιασμό και την κατασκευή,
- (b) Μία περιγραφή του πρωτοτύπου, συμπεριλαμβανομένων όλων των παραλλαγών,
- (c) Τις οδηγίες σύμφωνα με τη σχετική στήλη του πίνακα Α του Κεφαλαίου 3.2 ή έναν κατάλογο επικίνδυνων εμπορευμάτων που θα μεταφερθούν για ειδικά προϊόντα,
- (d) Ένα διάγραμμα ή διαγράμματα γενικής συναρμολόγησης,
- (e) Τα λεπτομερή σχέδια, συμπεριλαμβανομένων των διαστάσεων που χρησιμοποιούνται για τους υπολογισμούς του προϊόντος, του λειτουργικού εξοπλισμού, του δομικού εξοπλισμού, τη σήμανση και/ή την επισήμανση που είναι απαραίτητη για την πιστοποίηση της συμμόρφωσης,
- (f) Τις παρατηρήσεις υπολογισμού, τα αποτελέσματα και τα συμπεράσματα,
- (g) Τον κατάλογο του λειτουργικού εξοπλισμού με τα σχετικά τεχνικά δεδομένα και τις πληροφορίες επί των συσκευών ασφαλείας συμπεριλαμβανομένου του υπολογισμού της ικανότητας εκτόνωσης αν χρειάζεται,
- (h) Τον κατάλογο των υλικών που απαιτούνται από το πρότυπο για την κατασκευή, που χρησιμοποιείται για κάθε εξάρτημα, υποεξάρτημα, επένδυση, λειτουργικό και δομικό εξοπλισμό και τις αντίστοιχες προδιαγραφές υλικών ή την αντίστοιχη υπεύθυνη δήλωση συμμόρφωσης προς την ADR,
- (i) Τα εγκεκριμένα ποιοτικά χαρακτηριστικά της διαδικασίας μόνιμης συναρμολόγησης,
- (j) Την περιγραφή της διαδικασίας θερμικής κατεργασίας (-ιών), και
- (k) Τις διαδικασίες, περιγραφές και καταγραφές όλων των σχετικών δοκιμών που αναφέρονται στα πρότυπα ή την ADR για την έγκριση τύπου και για την κατασκευή.

1.8.7.7.2 *Έγγραφα για την επίβλεψη της κατασκευής*

Ο αιτών θα έχει διαθέσιμα ανάλογα με την περίπτωση:

- (a) Τα έγγραφα που αναφέρονται στην 1.8.7.7.1,
- (b) Αντίγραφο του πιστοποιητικού έγκρισης τύπου,
- (c) Τις διαδικασίες κατασκευής συμπεριλαμβανομένων των διαδικασιών δοκιμών,
- (d) Τα αρχεία κατασκευής,
- (e) Τα πιστοποιημένα προσόντα των χειριστών επιφορτισμένων για την μόνιμη συναρμολόγηση.
- (f) Τα πιστοποιημένα προσόντα των χειριστών επιφορτισμένων για τις μη-καταστρεπτικές δοκιμές.
- (g) Τα φύλλα δοκιμών των καταστρεπτικών και μη-καταστρεπτικών δοκιμών.
- (h) Τα αρχεία θερμικής κατεργασίας, και
- (i) Τα αρχεία βαθμονόμησης.

1.8.7.7.3 *Έγγραφα για αρχική επιθεώρηση και δοκιμές*

Ο αιτών πρέπει να έχει διαθέσιμα, κατά περίπτωση:

- (a) Τα έγγραφα που αναφέρονται στις 1.8.7.7.1 και 1.8.7.7.2,
- (b) Τα πιστοποιητικά υλικών του προϊόντος και τυχόν υποπροϊόντων,
- (c) Τις υπεύθυνες δηλώσεις συμμόρφωσης και τα πιστοποιητικά υλικών του λειτουργικού εξοπλισμού, και
- (d) Μία υπεύθυνη δήλωση συμμόρφωσης που θα περιλαμβάνει την περιγραφή του προϊόντος και όλες τις παραλλαγές που υιοθετήθηκαν από την έγκριση τύπου.

1.8.7.7.4 *Έγγραφα για περιοδικές επιθεωρήσεις, ενδιάμεσες επιθεωρήσεις και εκτάκτους ελέγχους*

Ο αιτών πρέπει να έχει διαθέσιμα, κατά περίπτωση:

- (a) Για δοχεία πίεσης, τα έγγραφα που ορίζουν ειδικές απαιτήσεις όταν η κατασκευή και οι περιοδικές επιθεωρήσεις και τα πρότυπα δοκιμών το απαιτούν,
- (b) Για δεξαμενές:
 - (i) το αρχείο δεξαμενής, και
 - (ii) ένα ή περισσότερα των εγγράφων που αναφέρονται στην 1.8.7.7.1 έως 1.8.7.7.3.

1.8.7.7.5 *Έγγραφα για την αξιολόγηση εσωτερικής υπηρεσίας επιθεώρησης της επιχείρησης*

Ο αιτών για εσωτερική υπηρεσία επιθεώρησης της επιχείρησης θα πρέπει να έχει διαθέσιμα τα έγγραφα του συστήματος ποιότητας κατά περίπτωση σχετικά με:

- (a) Την οργανωτική δομή και τις ευθύνες,
- (b) Τις γενικές διατάξεις που αφορούν τις επιθεωρήσεις και δοκιμές, τον ποιοτικό έλεγχο, την διασφάλιση ποιότητας και τη διαδικασία των εργασιών όπως επίσης τις συστηματικές ενέργειες που θα χρησιμοποιηθούν,
- (c) Τα αρχεία ποιότητας, όπως τα πρακτικά της επιθεώρησης, τα δεδομένα των δοκιμών, τα δεδομένα της βαθμονόμησης και τα πιστοποιητικά,
- (d) Τις ανασκοπήσεις διαχείρισης για διασφάλιση της αποτελεσματικής λειτουργίας του συστήματος ποιότητας που προκύπτουν από τις επιθεωρήσεις σύμφωνα με το 1.8.7.6,
- (e) Τη διαδικασία που περιγράφει τον τρόπο ικανοποίησης των απαιτήσεων των πελατών και κανονισμών,
- (f) Τη διαδικασία ελέγχου των εγγράφων και την αναθεώρησή τους,
- (g) Τις διαδικασίες διαχείρισης μη-συμμορφούμενων προϊόντων, και
- (h) Τα προγράμματα εκπαίδευσης και τις διαδικασίες ποιοτικών χαρακτηριστικών για το σχετικό προσωπικό.

1.8.7.8 *Προϊόντα κατασκευασμένα, εγκεκριμένα, επιθεωρημένα και δοκιμασμένα σύμφωνα με πρότυπα*

Οι απαιτήσεις του 1.8.7.7 θεωρούνται ότι έχουν ικανοποιηθεί εάν εφαρμόζονται τα ακόλουθα πρότυπα :

Ισχύον υποτήμα και παράγραφος	Αναφορές	Τίτλος εγγράφου
από 1.8.7.7.1 έως 1.8.7.7.4	EN 12972:2007	Δεξαμενές για μεταφορά επικίνδυνων εμπορευμάτων - Δοκιμή, επιθεώρηση και σήμανση μεταλλικών δεξαμενών

1.8.8 *Διαδικασίες για την αξιολόγηση συμμόρφωσης φυσιγγίων αερίων*

Κατά την αξιολόγηση της συμμόρφωσης των φυσιγγίων αερίων θα εφαρμόζεται μία από τις ακόλουθες διαδικασίες:

- (a) Η διαδικασία του τμήματος 1.8.7 για τα μη-UN δοχεία πίεσης, εξαιρουμένης του 1.8.7.5, ή
- (b) Η διαδικασία των υποτημάτων από 1.8.8.1 έως 1.8.8.7.

1.8.8.1 *Γενικές διατάξεις*

1.8.8.1.1 Η επίβλεψη της κατασκευής θα γίνεται από έναν φορέα Χα και οι απαιτούμενες δοκιμές βάσει του 6.2.6 θα εκτελούνται είτε από τον εν λόγω φορέα Χα ή από φορέα IS εγκεκριμένο από τον εν λόγω φορέα Χα. Για τον ορισμό των φορέων Χα και IS, βλ. ορισμούς στην 6.2.3.6.1. Η αξιολόγηση συμμόρφωσης θα διενεργείται από την αρμόδια αρχή ενός Συμβαλλόμενου Μέρους στην ADR, τον αντιπρόσωπο αυτής ή τον εγκεκριμένο από αυτή Φορέα ελέγχου.

- 1.8.8.1.2 Με την εφαρμογή του 1.8.8, ο αιτών θα αποδεικνύει, διασφαλίζει και δηλώνει μόνο με δική του ευθύνη τη συμμόρφωση των φυσιγγίων αερίων με τις διατάξεις του 6.2.6 και όλες τις περαιτέρω εφαρμοστέες διατάξεις της ADR.
- 1.8.8.1.3 Ο αιτών πρέπει να :
- (a) Διενεργεί μία εξέταση του πρωτοτύπου για κάθε τύπο φυσιγγίων αερίων (συμπεριλαμβανομένων των προς χρήση υλικών και των παραλλαγών αυτού του τύπου για παράδειγμα αυτό που αφορά όγκους, πιέσεις και διατάξεις κλεισίματος και βαλβίδες) σύμφωνα με το 1.8.8.2,
 - (b) Λειτουργεί ένα εγκεκριμένο σύστημα ποιότητας για σχεδιασμό, παραγωγή, επιθεώρηση και δοκιμή σύμφωνα με το 1.8.8.3,
 - (c) Λειτουργεί ένα εγκεκριμένο καθεστώς δοκιμών σύμφωνα με το 1.8.8.4 για τις απαιτούμενες βάσει του 6.2.6 δοκιμές,
 - (d) Καταθέσει αίτηση σε έναν φορέα Χα επιλογής του από το Συμβαλλόμενο Μέρος για την έγκριση του συστήματος ποιότητάς του περί επίβλεψης της κατασκευής και δοκιμής. Αν ο αιτών δεν εδρεύει εντός του εδάφους ενός από τα Συμβαλλόμενα Μέρη, θα καταθέσει αίτηση σε έναν φορέα Χα ενός Συμβαλλόμενου Μέρους πριν από την πρώτη μεταφορά προς ένα Συμβαλλόμενο Μέρος,
 - (e) Αν το φυσίγγιο αερίου έχει τελικώς συναρμολογηθεί από εξαρτήματα κατασκευασμένα από τον αιτούντα από μία ή περισσότερες επιχειρήσεις, να παράσχει έγγραφες οδηγίες σχετικά με τον τρόπο συναρμολόγησης και πλήρωσης των φυσιγγίων αερίου ώστε να πληρούν τις απαιτήσεις του πιστοποιητικού έγκρισης του πρωτοτύπου.
- 1.8.8.1.4 Όταν ο αιτών και οι επιχειρήσεις που συναρμολογούν ή γεμίζουν τα φυσίγγια αερίων σύμφωνα με τις οδηγίες του αιτούντα, μπορούν να αποδείξουν, προς ικανοποίηση του φορέα Χα, τη συμμόρφωσή τους προς τις διατάξεις του 1.8.7.6 εξαιρουμένων των 1.8.7.6.1 (d) και 1.8.7.6.2 (b), δύνανται να συστήσουν μία υπηρεσία επιθεώρησης εντός της επιχείρησης η οποία μπορεί να εκτελεί μέρος ή το σύνολο των επιθεωρήσεων και δοκιμών που ορίζονται στο 6.2.6.
- 1.8.8.2 Εξέταση του τύπου σχεδιασμού**
- 1.8.8.2.1 Ο αιτών πρέπει να καταρτίσει τεχνική τεκμηρίωση για κάθε τύπο φυσιγγίων αερίου συμπεριλαμβανομένων και των εφαρμοσθέντων τεχνικών προτύπων. Αν επιλέξει να εφαρμόσει ένα τεχνικό πρότυπο το οποίο δεν αναφέρεται στο 6.2.6, θα προσθέσει σε φωτοαντίγραφο το εφαρμοσθέν πρότυπο στην τεκμηρίωση.
- 1.8.8.2.2 Ο αιτών θα διατηρεί την τεχνική τεκμηρίωση μαζί με δείγματα αυτού του τύπου στη διάθεση του φορέα Χα κατά τη διάρκεια της παραγωγής και κατόπιν αυτής, για μία ελάχιστη περίοδο πέντε ετών από την τελευταία ημερομηνία παραγωγής των φυσιγγίων αερίου σύμφωνα με το πιστοποιητικό εξέτασης του πρωτοτύπου.
- 1.8.8.2.3 Κατόπιν προσεκτικής εξέτασης, ο αιτών θα εκδίδει ένα πιστοποιητικό ελέγχου του πρωτοτύπου το οποίο θα ισχύει για μία μέγιστη περίοδο δέκα ετών. Θα προσθέτει το εν λόγω πιστοποιητικό στην τεκμηρίωση. Το πιστοποιητικό αυτό του επιτρέπει να παράγει φυσίγγια αερίων αυτού του τύπου για την εν λόγω περίοδο.
- 1.8.8.2.4 Εάν εντός της περιόδου αυτής οι σχετικές τεχνικές απαιτήσεις της ADR (συμπεριλαμβανομένων των αναφερόμενων προτύπων) έχουν μεταβληθεί κατά τρόπο που το πρωτότυπο να μη συμμορφώνεται πλέον με αυτές, ο αιτών θα ανακαλεί το πιστοποιητικό τύπου εξέτασής του και θα ενημερώνει σχετικά τον φορέα Χα.
- 1.8.8.2.5 Κατόπιν προσεκτικού και πλήρους ελέγχου, ο αιτών δύναται να επανεκδίδει το πιστοποιητικό για μέγιστη περίοδο δέκα ετών.

1.8.8.3 Επίβλεψη της κατασκευής

- 1.8.8.3.1 Η διαδικασία της εξέτασης του πρωτοτύπου καθώς και η διαδικασία κατασκευής θα υπόκεινται σε επιθεώρηση από τον φορέα Χα προκειμένου να διασφαλίζεται ότι το πιστοποιημένο από τον αιτούντα πρωτότυπο και το προϊόν όπως πραγματικά παράγεται συμμορφώνονται με τις διατάξεις του πιστοποιητικού του πρωτοτύπου και τις εφαρμοστέες διατάξεις της ADR. Σε περίπτωση που ισχύει η 1.8.8.1.3 (ε), οι επιχειρήσεις συναρμολόγησης και πλήρωσης θα περιλαμβάνονται σε αυτή τη διαδικασία.
- 1.8.8.3.2 Ο αιτών πρέπει να λαμβάνει όλα τα αναγκαία μέτρα προκειμένου να διασφαλίζει ότι η διαδικασία κατασκευής είναι σύμφωνη με τις εφαρμοστέες διατάξεις της ADR καθώς και του πιστοποιητικού του πρωτοτύπου και των παραρτημάτων αυτού. Σε περίπτωση που ισχύει η 1.8.8.1.3 (ε), οι επιχειρήσεις συναρμολόγησης και πλήρωσης θα περιλαμβάνονται σε αυτή τη διαδικασία.
- 1.8.8.3.3 Ο φορέας Χα θα:
- (α) Εξακριβώνει τη συμμόρφωση της εξέτασης του πρωτοτύπου του αιτούντος καθώς και τη συμμόρφωση του τύπου των φυσιγγίων αερίου με την τεχνική τεκμηρίωση που ορίζεται στο 1.8.8.2,
 - (β) Εξακριβώνει ότι η διαδικασία κατασκευής παράγει προϊόντα σύμφωνα με τις απαιτήσεις και την τεκμηρίωση που ισχύουν επί αυτής. Αν το φυσίγγιο αερίου συναρμολογείται τελικώς από εξαρτήματα κατασκευασμένα από τον αιτούντα από μία ή περισσότερες επιχειρήσεις, ο φορέας Χα ομοίως θα εξακριβώνει ότι τα φυσίγγια αερίων συμμορφώνονται πλήρως με όλες τις εφαρμοστέες διατάξεις κατόπιν της τελικής συναρμολόγησης και πλήρωσης και ότι οι οδηγίες του αιτούντος εφαρμόζονται ορθά,
 - (γ) Εξακριβώνει ότι το προσωπικό που έχει επιφορτιστεί με τη μόνιμη συναρμογή των εξαρτημάτων και τις δοκιμές έχει τα κατάλληλα προσόντα ή είναι εγκεκριμένο,
 - (δ) Καταγράφει τα αποτελέσματα των επιθεωρήσεών του.
- 1.8.8.3.4 Εάν τα ευρήματα του φορέα Χα καταδεικνύουν μη συμμόρφωση του πιστοποιητικού του πρωτοτύπου του αιτούντος ή της διαδικασίας κατασκευής, ο εν λόγω φορέας θα απαιτεί τη λήψη κατάλληλων διορθωτικών μέτρων ή την αφαίρεση του πιστοποιητικού από τον αιτούντα.

1.8.8.4 Δοκιμή στεγανότητας

- 1.8.8.4.1 Ο αιτών και οι επιχειρήσεις που τελικώς συναρμολογούν και γεμίζουν τα φυσίγγια αερίων σύμφωνα με τις οδηγίες του αιτούντος πρέπει να:
- (α) Διενεργούν τις απαιτούμενες βάσει του 6.2.6 δοκιμές,
 - (β) Καταγράφουν τα αποτελέσματα των δοκιμών,
 - (γ) Εκδίδουν ένα πιστοποιητικό συμμόρφωσης μόνο για φυσίγγια αερίων τα οποία συμμορφώνονται πλήρως με τις διατάξεις της εξέτασης του πρωτοτύπου και τις εφαρμοστέες διατάξεις της ADR και τα οποία έχουν επιτύχει στις απαιτούμενες βάσει του 6.2.6 δοκιμές,
 - (δ) Διατηρούν την οριζόμενη στο 1.8.8.7 τεκμηρίωση κατά τη διάρκεια της παραγωγής και κατόπιν αυτής για μία ελάχιστη περίοδο πέντε ετών από την τελευταία ημερομηνία παραγωγής των φυσιγγίων αερίων που ανήκουν σε μία έγκριση τύπου προς επιθεώρηση από τον φορέα Χα σε μη καθορισμένα χρονικά διαστήματα,

- (e) Τοποθετούν ένα ανθεκτικό και ευανάγνωστο σήμα που να προσδιορίζει τον τύπο του φυσιγγίου αερίου, τον αιτούντα και την ημερομηνία παραγωγής ή τον αριθμό παρτίδας. Σε περίπτωση που λόγω περιορισμένου διαθέσιμου χώρου το σήμα δεν μπορεί να τοποθετηθεί επί του σώματος του φυσιγγίου αερίου, θα τοποθετούν μία ανθεκτική ετικέτα με τις εν λόγω πληροφορίες επί του φυσιγγίου αερίου ή θα την τοποθετούν μαζί με το φυσίγγιο αερίου σε μία εσωτερική συσκευασία.

1.8.8.4.2 Ο φορέας Χα θα:

- (a) Διενεργεί τις απαραίτητες εξετάσεις και δοκιμές σε μη καθορισμένα χρονικά διαστήματα, αλλά τουλάχιστον λίγο μετά την έναρξη παραγωγής ενός τύπου φυσιγγίων αερίων και εν συνέχεια τουλάχιστον κάθε τρία έτη, προκειμένου να εξακριβώνεται ότι η διαδικασία για την εξέταση του πρωτοτύπου καθώς και η κατασκευή και οι δοκιμές του προϊόντος εκτελούνται σύμφωνα με το πιστοποιητικό του πρωτοτύπου και τις σχετικές διατάξεις,
- (b) Ελέγχει τα πιστοποιητικά που παρέχει ο αιτών,
- (c) Εκτελεί τις απαιτούμενες βάσει του 6.2.6 δοκιμές ή θα εγκρίνει το πρόγραμμα δοκιμών και την εκτέλεση των δοκιμών από τις υπηρεσίες επιθεώρησης εντός της επιχείρησης.

1.8.8.4.3 Το πιστοποιητικό θα περιλαμβάνει κατ' ελάχιστο:

- (a) Την ονομασία και τη διεύθυνση του αιτούντος και, στις περιπτώσεις που η τελική συναρμολόγηση δεν εκτελείται από τον αιτούντα αλλά από μία ή περισσότερες επιχειρήσεις σύμφωνα με τις έγγραφες οδηγίες του αιτούντος, την ονομασία και τη διεύθυνση των επιχειρήσεων αυτών,
- (b) Μία αναφορά στην έκδοση της ADR και τα πρότυπα που χρησιμοποιήθηκαν κατά την κατασκευή και τις δοκιμές,
- (c) Το αποτέλεσμα των επιθεωρήσεων και των δοκιμών,
- (d) Τα δεδομένα που χρησιμοποιούνται για τη σήμανση όπως απαιτείται στην 1.8.8.4.1 (e).

1.8.8.5 *(Δεσμευμένο)*

1.8.8.6 *Επίβλεψη της υπηρεσίας επιθεώρησης εντός της επιχείρησης*

Όταν ο αιτών ή η επιχείρηση που συναρμολογεί ή γεμίζει φυσιγγια αερίων έχει δημιουργήσει μία υπηρεσία επιθεώρησης εντός της επιχείρησης, θα εφαρμόζονται οι διατάξεις του 1.8.7.6 με εξαίρεση τις 1.8.7.6.1 (d) και 1.8.7.6.2 (b). Η επιχείρηση που συναρμολογεί ή γεμίζει φυσιγγια αερίων θα συμμορφώνεται με τις διατάξεις που ισχύουν για τον αιτούντα.

1.8.8.7 *Έγγραφα*

Θα εφαρμόζονται οι διατάξεις των 1.8.7.7.1, 1.8.7.7.2, 1.8.7.7.3 και 1.8.7.7.5.

ΚΕΦΑΛΑΙΟ 1.9

ΠΕΡΙΟΡΙΣΜΟΙ ΜΕΤΑΦΟΡΑΣ ΠΟΥ ΕΧΟΥΝ ΕΚΔΟΘΕΙ ΑΠΟ ΤΙΣ ΑΡΜΟΔΙΕΣ ΑΡΧΕΣ

- 1.9.1 Σύμφωνα με το Άρθρο 4, παράγραφος 1 της ADR, η είσοδος επικίνδυνων εμπορευμάτων στην επικράτεια των Συμβαλλόμενων Μερών μπορεί να υπόκειται σε κανονισμούς ή απαγορεύσεις που επιβάλλονται για άλλους λόγους διαφορετικούς της ασφάλειας κατά τη μεταφορά. Τέτοιοι κανονισμοί ή απαγορεύσεις θα δημοσιεύονται σε κατάλληλη μορφή.
- 1.9.2 Σύμφωνα με τις διατάξεις του 1.9.3, ένα Συμβαλλόμενο Μέρος μπορεί να επιβάλλει πρόσθετες στην ADR διατάξεις, σε οχήματα που αναλαμβάνουν τη διεθνή μεταφορά επικίνδυνων εμπορευμάτων οδικώς στην επικράτειά του, εφόσον αυτές οι διατάξεις δεν έρχονται σε αντίθεση με το Άρθρο 2, παράγραφος 2 της Συμφωνίας, και περιέχονται στην εγχώρια νομοθεσία που εφαρμόζεται ομοίως σε οχήματα που αναλαμβάνουν την εσωτερική μεταφορά επικίνδυνων εμπορευμάτων οδικώς στο έδαφος αυτού του Συμβαλλόμενου Μέρους.
- 1.9.3 Πρόσθετες διατάξεις που εμπίπτουν στο αντικείμενο του 1.9.2 είναι ακολούθως:
- (a) Πρόσθετες απαιτήσεις ασφαλείας ή περιορισμοί σχετικά με οχήματα που χρησιμοποιούν υποδομές όπως γέφυρες ή σήραγγες, οχήματα που χρησιμοποιούν συνδυασμένα μέσα μεταφοράς όπως πορθμεία ή τρένα, ή οχήματα που εισέρχονται ή εξέρχονται από λιμάνια ή άλλους μεταφορικούς τερματικούς σταθμούς,
 - (b) Απαιτήσεις για τα οχήματα να ακολουθούν προδιαγεγραμμένα δρομολόγια για την αποφυγή εμπορικών ή οικιστικών περιοχών, περιοχών ευαίσθητων περιβαλλοντικά, βιομηχανικές ζώνες που περικλείουν επικίνδυνες εγκαταστάσεις ή δρόμους που παρουσιάζουν σοβαρούς φυσικούς κινδύνους,
 - (c) Απαιτήσεις άμεσης ανάγκης σχετικά με το δρομολόγιο ή τη στάθμευση οχημάτων που μεταφέρουν επικίνδυνα εμπορεύματα λόγω ακραίων καιρικών συνθηκών, σεισμού, ατυχήματος, απεργιών, διαδηλώσεων ή στρατιωτικών εχθροπραξιών,
 - (d) Περιορισμοί στην κυκλοφορία επικίνδυνων εμπορευμάτων σε ορισμένες μέρες της εβδομάδας ή του έτους.
- 1.9.4 Η αρμόδια αρχή του Συμβαλλόμενου Μέρους που εφαρμόζει στην επικράτειά του κάθε συμπληρωματική διάταξη σε συμφωνία με τους σκοπούς του 1.9.3 (a) και (d) ως παραπάνω, θα ενημερώνουν τη Γραμματεία της Οικονομικής Επιτροπής των Ηνωμένων Εθνών για την Ευρώπη για τις συμπληρωματικές διατάξεις, τις οποίες η Γραμματεία θα θέσει υπόψη των Συμβαλλόμενων Μερών¹.

1.9.5 Περιορισμοί στις σήραγγες

ΣΗΜΕΙΩΣΗ : Διατάξεις που αφορούν σε περιορισμούς για τη διέλευση οχημάτων διαμέσου των οδικών σηράγγων περιλαμβάνονται επίσης στο Κεφάλαιο 8.6.

¹ Το κείμενο των Γενικών Κατευθυντήριων Γραμμών για τον υπολογισμό των κινδύνων κατά την οδική μεταφορά επικίνδυνων εμπορευμάτων είναι διαθέσιμο στην ιστοσελίδα της γραμματείας των Ηνωμένων Εθνών, Οικονομική Επιτροπή για την Ευρώπη (<http://www.unecce.org/trans/danger/danger.htm>).

1.9.5.1 Γενικές διατάξεις

Κατά την εφαρμογή περιορισμών στη διέλευση οχημάτων που μεταφέρουν επικίνδυνα εμπορεύματα διαμέσου σιράγγων, η αρμόδια αρχή θα ταξινομή την οδική σήραγγα σε μία από τις κατηγορίες σιράγγων που ορίζονται στην 1.9.5.2.2. Θα πρέπει να λαμβάνονται υπόψη τα χαρακτηριστικά της σήραγγας, η εκτίμηση κινδύνου συμπεριλαμβανομένης της διαθεσιμότητας και της καταλληλότητας εναλλακτικών οδών και τρόπων και η διαχείριση κυκλοφορίας. Η ίδια σήραγγα μπορεί να καταχωρείται σε περισσότερες από μία κατηγορίες σιράγγων, π.χ. ανάλογα με την ώρα της ημέρας, ή τη μέρα της εβδομάδας κ.λπ.

1.9.5.2 Κατηγοριοποίηση

1.9.5.2.1 Η κατηγοριοποίηση θα βασίζεται στην υπόθεση ότι μέσα σε σήραγγες υπάρχουν τρεις σημαντικοί κίνδυνοι που μπορεί να προκαλέσουν πολυάριθμα θύματα ή σοβαρή ζημιά στην δομή της σήραγγας :

- (a) Οι εκρήξεις,
- (b) Η απελευθέρωση τοξικών αερίων ή πτητικών τοξικών υγρών,
- (c) Οι πυρκαγιές.

1.9.5.2.2 Οι πέντε κατηγορίες σιράγγων είναι οι ακόλουθες :

Κατηγορία σήραγγας Α :

Κανένας περιορισμός για τη μεταφορά επικίνδυνων εμπορευμάτων.

Κατηγορία σήραγγας Β :

Περιορισμοί για μεταφορά επικίνδυνων εμπορευμάτων που μπορεί να οδηγήσουν σε πολύ μεγάλη έκρηξη.

Τα ακόλουθα επικίνδυνα εμπορεύματα θεωρείται ότι πληρούν το κριτήριο αυτό² :

Κλάση 1:	Ομάδες συμβατότητας Α και L,
Κλάση 3:	Κωδικοί ταξινόμησης D (αριθμ. UN 1204, 2059, 3064, 3343, 3357 και 3379),
Κλάση 4.1:	Κωδικοί ταξινόμησης D και DT, και Αυτενεργείς ουσίες, τύπου Β (αριθμ. UN 3221, 3222, 3231 και 3232),
Κλάση 5.2:	Οργανικά υπεροξειδία, τύπου Β (αριθμ. UN 3101, 3102, 3111 και 3112).
Όταν η συνολική καθαρή εκρηκτική μάζα ανά μονάδα μεταφοράς είναι μεγαλύτερη από 1 000 kg:	
Κλάση 1:	Υποδιαίρεσεις 1.1, 1.2 και 1.5 (με εξαίρεση τις ομάδες συμβατότητας Α και L).
Όταν μεταφέρονται σε δεξαμενές :	
Κλάση 2 :	Κωδικοί ταξινόμησης F, TF και TFC,
Κλάση 4.2:	Ομάδα συσκευασίας I,
Κλάση 4.3:	Ομάδα συσκευασίας I,
Κλάση 5.1:	Ομάδα συσκευασίας I.
Κλάση 6.1:	Αριθμ. UN 1510

² Η αξιολόγηση βασίζεται στις ενδογενείς επικίνδυνες ιδιότητες των εμπορευμάτων, τους τύπους συγκράτησης και τις μεταφερόμενες ποσότητες.

Κατηγορία σήραγγας C :

Περιορισμοί για μεταφορά επικίνδυνων εμπορευμάτων που μπορεί να οδηγήσουν σε πολύ μεγάλη έκρηξη, σε μεγάλη έκρηξη ή σε μεγάλη διαρροή τοξικών ουσιών :

Τα ακόλουθα επικίνδυνα εμπορεύματα θεωρείται ότι πληρούν το κριτήριο αυτό ² :

- τα επικίνδυνα εμπορεύματα που απαγορεύονται στην κατηγορία σηράγγων Β, και
- τα ακόλουθα επικίνδυνα εμπορεύματα :

Κλάση 1:	Υποδιαίρεσεις 1.1, 1.2 και 1.5 (με εξαίρεση τις ομάδες συμβατότητας Α και L), και Υποδιαίρεση 1.3 (ομάδες συμβατότητας Η και J),
Κλάση 7:	Αριθμ. UN 2977 και 2978.
Όταν η συνολική καθαρή εκρηκτική μάζα ανά μονάδα μεταφοράς είναι μεγαλύτερη από 5 000 kg :	
Κλάση 1:	Υποδιαίρεση 1.3 (ομάδες συμβατότητας C και G)
Όταν μεταφέρονται σε δεξαμενές :	
Κλάση 2:	Κωδικοί ταξινόμησης 2Α, 2Ο, 3Α και 3Ο, και κωδικοί ταξινόμησης που περιέχουν μόνο το γράμμα Τ ή τις ομάδες γραμμάτων TC, ΤΟ και ΤΟC
Κλάση 3:	Ομάδα συσκευασίας Ι για κωδικούς ταξινόμησης FC, FT1, FT2 και FTC,
Κλάση 6.1:	Ομάδα συσκευασίας Ι, με εξαίρεση αριθμ. UN 1510
Κλάση 8:	Ομάδα συσκευασίας Ι για κωδικούς ταξινόμησης CT1, CFT και COT.

Κατηγορία σήραγγας D :

Περιορισμοί για μεταφορές επικίνδυνων εμπορευμάτων που μπορεί να οδηγήσουν σε πολύ μεγάλη έκρηξη, σε μεγάλη έκρηξη, σε μεγάλη διαρροή τοξικών ουσιών ή σε μεγάλη πυρκαγιά :

Τα ακόλουθα επικίνδυνα εμπορεύματα θεωρείται ότι πληρούν το κριτήριο αυτό ² :

- τα επικίνδυνα εμπορεύματα που απαγορεύονται στην κατηγορία σηράγγων C, και
- τα ακόλουθα επικίνδυνα εμπορεύματα :

Κλάση 1:	Υποδιαίρεση 1.3 (ομάδες συμβατότητας C και G),
Κλάση 2:	Κωδικοί ταξινόμησης F, FC, T, TF, TC, TO, TFC και TOC,
Κλάση 4.1:	Αυτενεργείς ουσίες, τύπων C, D, E και F, και Αριθμ. UN 2956, 3241, 3242 και 3251,
Κλάση 5.2:	Οργανικά υπεροξειδία, τύπων C, D, E και F,
Κλάση 6.1:	Ομάδα συσκευασίας Ι για κωδικούς ταξινόμησης TF1, TFC και TFW, και Τοξικά διά εισπνοής, καταχωρήσεις τοξικών ουσιών για τις οποίες η ειδική διάταξη 354 τοποθετείται στη στήλη (6) του Πίνακα Α του Κεφαλαίου 3.2, και καταχωρήσεις τοξικών ουσιών διά εισπνοής των αριθμ. UN 3381 έως 3390,
Κλάση 8:	Ομάδα συσκευασίας Ι για κωδικούς ταξινόμησης CT1, CFT και COT,
Κλάση 9:	Κωδικοί ταξινόμησης M9 και M10
Όταν μεταφέρονται χύμα ή σε δεξαμενές :	
Κλάση 3	
Κλάση 4.2:	Ομάδα συσκευασίας ΙΙ,
Κλάση 4.3:	Ομάδα συσκευασίας ΙΙ,
Κλάση 6.1:	Ομάδα συσκευασίας ΙΙ, και Ομάδα συσκευασίας ΙΙΙ για κωδικό ταξινόμησης TF2,
Κλάση 8:	Ομάδα συσκευασίας Ι για κωδικούς ταξινόμησης CF1, CFT και CW1, και Ομάδα συσκευασίας ΙΙ για κωδικούς ταξινόμησης CF1 και CFT
Κλάση 9:	Κωδικοί ταξινόμησης M2 και M3.

Κατηγορία σήραγγας E :

² Η αξιολόγηση βασίζεται στις ενδογενείς επικίνδυνες ιδιότητες των εμπορευμάτων, τους τύπους συγκράτησης και την μεταφερόμενη ποσότητα.

Περιορισμοί για μεταφορά όλων των επικίνδυνων εμπορευμάτων εκτός από τους αριθμ. UN 2919, 3291, 3331, 3359 και 3373 και για όλα τα επικίνδυνα εμπορεύματα, σύμφωνα με τις διατάξεις του Κεφαλαίου 3.4, εάν οι μεταφερόμενες ποσότητες υπερβαίνουν τους οκτώ (8) τόνους συνολική μεικτή μάζα ανά μονάδα μεταφοράς.

ΣΗΜΕΙΩΣΗ : Για τα επικίνδυνα εμπορεύματα που ταξινομούνται στους αριθμ. UN 2919 και 3331, οι περιορισμοί για τη διέλευση διαμέσω σιηράγγων, μπορεί, ωστόσο, να συμπεριλαμβάνονται στη ειδική συμφωνία εγκεκριμένη από την(-ις) αρμόδια(-ες) αρχή(-ές) στη βάση της 1.7.4.2.

1.9.5.3 Διατάξεις για την οδική σήμανση και την κοινοποίηση των περιορισμών

- 1.9.5.3.1 Τα Συμβαλλόμενα Μέρη πρέπει να υποδεικνύουν τις απαγορεύσεις σε σήραγγες και τις εναλλακτικές διαδρομές μέσω της οδικής σήμανσης.
- 1.9.5.3.2 Για το λόγο αυτό τα Συμβαλλόμενα Μέρη, μπορούν να χρησιμοποιήσουν τις πινακίδες C, 3h και D, 10a, 10b και 10c σύμφωνα με τη Συνθήκη της Βιέννης για τη οδική κυκλοφορία (Vienna Convention on Road Signs and Signals), (Βιέννη 1968) και την Ευρωπαϊκή Συμφωνία που συμπληρώνει τη Σύμβαση (Γενεύη, 1971) όπως ερμηνεύεται από το Ψήφισμα για την οδική κυκλοφορία (Resolution on Road Signs and Signals, R.E.2) της ομάδας εργασίας οδικών μεταφορών της Επιτροπής εσωτερικών (εγχώριων) μεταφορών της UNECE όπως τροποποιήθηκε.
- 1.9.5.3.3 Προκειμένου να διευκολυνθεί η διεθνής αντίληψη της σήμανσης, το σύστημα σήμανσης που υποδεικνύεται στη Σύμβαση της Βιέννης βασίζεται στη χρήση σχημάτων και χρωμάτων χαρακτηριστικών κάθε κατηγορίας σημάτων, όπου αυτό είναι δυνατό, στη χρήση γραφικών συμβόλων παρά περιγραφών. Όπου τα Συμβαλλόμενα Μέρη θεωρήσουν απαραίτητο να τροποποιήσουν τα σήματα και τα σύμβολα που υποδεικνύονται, οι τροποποιήσεις που γίνονται δεν θα πρέπει να μεταβάλλουν τα σημαντικά τους χαρακτηριστικά. Στην περίπτωση που τα Συμβαλλόμενα Μέρη δεν εφαρμόζουν τη Συνθήκη της Βιέννης, τα υποδεικνυόμενα σήματα και σύμβολα μπορούν να τροποποιηθούν, αρκεί οι τροποποιήσεις που γίνονται να μην μεταβάλλουν τον κύριο σκοπό τους.
- 1.9.5.3.4 Η οδική σήμανση που έχει σκοπό να απαγορεύσει την πρόσβαση οχημάτων που μεταφέρουν επικίνδυνα εμπορεύματα σε οδικές σήραγγες θα πρέπει να τοποθετείται σε σημείο όπου είναι δυνατή η επιλογή εναλλακτικών διαδρομών.
- 1.9.5.3.5 Όταν η πρόσβαση σε μία σήραγγα είναι περιορισμένη ή υποδεικνύονται εναλλακτικές διαδρομές, η σήμανση θα πρέπει να εκτίθενται με επιπρόσθετες πινακίδες ως ακολούθως :

Καμμία σήμανση : κανένας περιορισμός

Σήμανση με μία επιπρόσθετη πινακίδα που φέρει το γράμμα B : εφαρμόζεται σε οχήματα που μεταφέρουν επικίνδυνα εμπορεύματα που δεν επιτρέπονται σε σήραγγες της κατηγορίας B,

Σήμανση με μία επιπρόσθετη πινακίδα που φέρει το γράμμα C : εφαρμόζεται σε οχήματα που μεταφέρουν επικίνδυνα εμπορεύματα που δεν επιτρέπονται σε σήραγγες της κατηγορίας C,

Σήμανση με μία επιπρόσθετη πινακίδα που φέρει το γράμμα D : εφαρμόζεται σε οχήματα που μεταφέρουν επικίνδυνα εμπορεύματα που δεν επιτρέπονται σε σήραγγες της κατηγορίας D,

Σήμανση με μια επιπρόσθετη πινακίδα που φέρει το γράμμα E : εφαρμόζεται σε οχήματα που μεταφέρουν επικίνδυνα εμπορεύματα που δεν επιτρέπονται σε σήραγγες της κατηγορίας E.

- 1.9.5.3.6 Οι περιορισμοί σήραγγας πρέπει να εφαρμόζονται για τα μέσα μεταφοράς για τα οποία απαιτείται σήμανση με πινακίδα χρώματος πορτοκαλί σύμφωνα με το 5.3.2 και, για τις σήραγγες κατηγορίας E, πρέπει να εφαρμόζονται επίσης για τα μέσα μεταφοράς για τα οποία απαιτείται σήμανση σύμφωνα με το 3.4.13 ή μεταφέρουν εμπορευματοκιβώτια για τα οποία απαιτείται σήμανση σύμφωνα με το 3.4.13.
- Οι περιορισμοί σήραγγας δεν ισχύουν όταν μεταφέρονται επικίνδυνα εμπορεύματα σύμφωνα με το 1.1.3, εκτός εάν τα οχήματα που μεταφέρουν τέτοια εμπορεύματα έχουν σημανθεί σύμφωνα με το 3.4.13 υπό την επιφύλαξη του 3.4.14³.
- 1.9.5.3.7 Οι περιορισμοί θα δημοσιεύονται επίσημα και θα διατίθενται δημόσια. Τα Συμβαλλόμενα Μέρη θα ειδοποιήσουν τη γραμματεία της UNECE σχετικά με αυτούς τους περιορισμούς και η γραμματεία θα κοινοποιήσει αυτές τις πληροφορίες στην ιστοσελίδα της.
- 1.9.5.3.8 Όταν τα Συμβαλλόμενα Μέρη εφαρμόζουν συγκεκριμένα μέτρα λειτουργίας που σχεδιάστηκαν για τη μείωση των κινδύνων που σχετίζονται με μερικά ή όλα τα οχήματα που χρησιμοποιούν σήραγγες, σαν ανακοίνωση πριν την είσοδο ή τη διέλευση σε εφοδιοπομπή συνοδεία συνοδευτικών οχημάτων, τέτοια μέτρα λειτουργίας θα δημοσιεύονται επίσημα και θα διατίθενται δημόσια.

³ ή σύμφωνα με του 3.4.10 υπό την επιφύλαξη του 3.4.11 της ADR, όπως ισχύει έως τις 31 Δεκεμβρίου 2010, εάν εφαρμόζονται τα μεταβατικά μέτρα του 1.6.1.20.

ΚΕΦΑΛΑΙΟ 1.10

ΔΙΑΤΑΞΕΙΣ ΠΟΥ ΑΦΟΡΟΥΝ ΤΗΝ ΑΣΦΑΛΕΙΑ (SECURITY*)

ΣΗΜΕΙΩΣΗ : Για τους σκοπούς του παρόντος Κεφαλαίου, ως “ασφάλεια” (security) νοούνται τα μέτρα ή οι προφυλάξεις που λαμβάνονται για την ελαχιστοποίηση της πιθανότητας κλοπής ή κατάχρησης επικίνδυνων εμπορευμάτων που μπορεί να θέσει σε κίνδυνο ανθρώπους, περιουσίες ή το περιβάλλον.

1.10.1 Γενικές διατάξεις

- 1.10.1.1 Όλα τα άτομα που εμπλέκονται στη μεταφορά επικίνδυνων εμπορευμάτων θα πρέπει να θεωρούν τις απαιτήσεις ασφάλειας που ορίζονται στο Κεφάλαιο αυτό ισόμετρες των ευθυνών τους.
- 1.10.1.2 Επικίνδυνα εμπορεύματα θα παραδίδονται για μεταφορά μόνο στα κατάλληλα αναγνωρισμένα άτομα.
- 1.10.1.3 Περιοχές σε προσωρινούς σταθμούς αποθήκευσης, προσωρινές τοποθεσίες αποθήκευσης, σταθμούς οχημάτων, περιοχές αγκυροβολίων και σιδηροδρομικούς σταθμούς σύνδεσης συρμών, που χρησιμοποιούνται για προσωρινή αποθήκευση κατά τη μεταφορά επικίνδυνων εμπορευμάτων θα πρέπει να ασφαλιζονται κατάλληλα, να φωτίζονται επαρκώς και όπου αυτό είναι δυνατό και απαραίτητο, να μην είναι προσβάσιμες στο κοινό.
- 1.10.1.4 Κάθε μέλος του πληρώματος οχήματος θα πρέπει να φέρει μέσα αναγνώρισης που περιλαμβάνουν φωτογραφία τους, κατά τη μεταφορά επικίνδυνων εμπορευμάτων.
- 1.10.1.5 Οι επιθεωρήσεις ασφάλειας, σε συμφωνία με το 1.8.1 και 7.5.1.1, θα καλύπτουν τα κατάλληλα μέτρα ασφάλειας.
- 1.10.1.6 Οι αρμόδιες αρχές θα τηρούν ενημερωμένα αρχεία των έγκυρων πιστοποιητικών εκπαίδευσης για τους οδηγούς σύμφωνα με το 8.2.1 που εκδίδονται από αυτές ή από κάθε αναγνωρισμένο οργανισμό.

1.10.2. Εκπαίδευση σε σχέση με την ασφάλεια (security)

- 1.10.2.1 Η εκπαίδευση και η επανεκπαίδευση που προσδιορίζεται στο Κεφάλαιο 1.3 πρέπει να περιλαμβάνουν επίσης στοιχεία ευαισθητοποίησης για την ασφάλεια. Η επανεκπαίδευση σε θέματα ασφάλειας δεν είναι απαραίτητο να συνδέεται μόνο με αλλαγές κανονισμών.
- 1.10.2.2. Η εκπαίδευση για την ενημερότητα σε θέματα ασφάλειας θα αναφέρεται στη φύση των κινδύνων που σχετίζονται με την ασφάλεια, την αναγνώρισή τους, τις μεθόδους για την μείωση του κινδύνου και μέτρα που πρέπει να λαμβάνονται σε περίπτωση παραβίασης της ασφάλειας. Θα πρέπει να περιλαμβάνει πληροφόρηση για τα σχέδια ασφάλειας (αν υπάρχουν) συνεκτιμώντας τις ευθύνες και τα καθήκοντα των επιμέρους προσώπων και το τμήμα που τους αναλογεί στην εφαρμογή του σχεδίου ασφάλειας.
- 1.10.2.3 Η εν λόγω εκπαίδευση πρέπει να παρέχεται ή να βεβαιώνεται κατά την πρόσληψη σε μία θέση που σχετίζεται με τη μεταφορά επικίνδυνων εμπορευμάτων και να συμπληρώνεται περιοδικώς με ανανεωτική εκπαίδευση.

* Στην ελληνική γλώσσα, σε αντίθεση με την αγγλική, δεν υπάρχει ένας όρος που να διαφοροποιεί την “security” από την “safety”

- 1.10.2.4 Ο εργοδότης πρέπει να τηρεί αρχείο ολόκληρης της ληφθείσας εκπαίδευσης για τη ασφάλεια το οποίο να τίθεται στη διάθεση του εργαζομένου ή της αρμόδιας αρχής κατόπιν σχετικού αιτήματος. Το αρχείο πρέπει να τηρείται από τον εργοδότη για περίοδο που καθορίζεται από την αρμόδια αρχή.
- 1.10.3. Διατάξεις για επικίνδυνα εμπορεύματα ισχυρών συνεπειών**
- 1.10.3.1 Ορισμός επικίνδυνων εμπορευμάτων ισχυρών συνεπειών**
- 1.10.3.1.1 Επικίνδυνα εμπορεύματα ισχυρών συνεπειών είναι αυτά για τα οποία υπάρχει η πιθανότητα χρήσης σε τρομοκρατική ενέργεια και η οποία μπορεί, ως εκ τούτου, να προκαλέσει σοβαρές συνέπειες, όπως οι μαζικές απώλειες, μαζικές καταστροφές ή, ιδιαίτερα για την Κλάση 7, μαζικές κοινωνικο-οικονομικές αναταραχές.
- 1.10.3.1.2 Τα επικίνδυνα εμπορεύματα ισχυρών συνεπειών των Κλάσεων εκτός της Κλάσης 7 είναι εκείνα που αναφέρονται στον Πίνακα 1.10.3.1.2 ακολούθως και μεταφέρονται σε ποσότητες μεγαλύτερες από αυτές που αναφέρονται σ' αυτόν.

Πίνακας 1.10.3.1.2 Κατάλογος επικινδύνων εμπορευμάτων ισχυρών συνεπειών

Κλάση	Υποδιαίρεση	Ουσία ή είδος	Ποσότητα		
			Δεξαμενή (l) ^c	Μεταφορά χύμα (kg) ^d	Κόλα (kg)
1	1.1	Εκρηκτικά	a	a	0
	1.2	Εκρηκτικά	a	a	0
	1.3	Εκρηκτικά της ομάδας συμβατότητας C	a	a	0
	1.4	Εκρηκτικά της αριθμ. UN 0104, 0237, 0255, 0267, 0289, 0361, 0365, 0366, 0440, 0441, 0455, 0456 και 0500	a	a	0
	1.5	Εκρηκτικά	0	a	0
2		Εύφλεκτα αέρια (κωδικοί ταξινόμησης που συμπεριλαμβάνουν μόνο το γράμμα F)	3 000	a	b
		Τοξικά αέρια (κωδικοί ταξινόμησης που συμπεριλαμβάνουν τα γράμματα T, TF, TC, TO, TFC ή TOC) εξαιρουμένων των αερολυμάτων	0	a	0
3		Εύφλεκτα υγρά των ομάδων συσκευασίας I και II	3 000	a	b
		Απυρροποιημένα υγρά εκρηκτικά	0	a	0
4.1		Απυρροποιημένα εκρηκτικά	a	a	0
4.2		Ουσίες της ομάδας συσκευασίας I	3 000	a	b
4.3		Ουσίες της ομάδας συσκευασίας I	3 000	a	b
5.1		Οξειδωτικά υγρά της ομάδας συσκευασίας I	3 000	a	b
		Υπερχλωρικά, νιτρικό αμμώνιο, λιπάσματα με βάση το νιτρικό αμμώνιο και γαλακτώματα νιτρικού αμμωνίου ή αιωρήματα ή γέλες (gels)	3 000	3 000	b
6.1		Τοξικές ουσίες της ομάδας συσκευασίας I	0	a	0
6.2		Μολυσματικές ουσίες της Κατηγορίας A (αριθμ. UN 2814 και 2900, εξαιρουμένων των υλικών ζωϊκής προέλευσης)	a	0	0
8		Διαβρωτικές ουσίες της ομάδας συσκευασίας I	3 000	a	b

^a Μη εφαρμόσιμο

^b Οι διατάξεις του 1.10.3 δεν εφαρμόζονται, για οποιαδήποτε ποσότητα.

^c Η τιμή που αναγράφεται σε αυτή τη στήλη εφαρμόζεται μόνο αν είναι εξουσιοδοτημένη η μεταφορά σε δεξαμενές σύμφωνα με το Κεφάλαιο 3.2, Πίνακας Α, στήλη (10) ή (12). Για ουσίες που δεν υπάρχει εξουσιοδότηση μεταφοράς τους σε δεξαμενές, η ένδειξη στην παρούσα στήλη δεν είναι σχετική.

^d Η τιμή που αναγράφεται σε αυτή τη στήλη εφαρμόζεται μόνο αν είναι εξουσιοδοτημένη η μεταφορά χύμα σε δεξαμενές σύμφωνα με το Κεφάλαιο 3.2, Πίνακας Α, στήλη (10) ή (17). Για ουσίες που δεν υπάρχει εξουσιοδότηση μεταφοράς τους χύμα, η ένδειξη στην παρούσα στήλη δεν είναι σχετική.

1.10.3.1.3 Για τα επικίνδυνα εμπορεύματα της Κλάσης 7, ραδιενεργό υλικό ισχυρής συνέπειας είναι αυτό με δραστηριότητα ίση με ή μεγαλύτερη από το όριο ασφαλείας μεταφοράς που είναι 3.000 A₂ ανά μεμονωμένο κόλο (βλέπε επίσης 2.2.7.2.2.1) εκτός από τα ακόλουθα ραδιονουκλεΐδια όπου το όριο ασφαλείας μεταφοράς δίνεται στον Πίνακα 1.10.3.1.3 παρακάτω.

Πίνακας 1.10.3.1.3 Όρια ασφαλείας μεταφοράς για συγκεκριμένα ραδιονουκλεΐδια

<i>Στοιχείο</i>	<i>Ραδιονουκλεΐδιο</i>	<i>Όριο ασφαλείας μεταφοράς (TBq)</i>
Αμερίκιο	Am-241	0.6
Χρυσός	Au-198	2
Κάδμιο	Cd-109	200
Καλιφόρνιο	Cf-252	0.2
Κιούριο	Cm-244	0.5
Κοβάλτιο	Co-57	7
Κοβάλτιο	Co-60	0.3
Καΐσιο	Cs-137	1
Σίδηρος	Fe-55	8 000
Γερμάνιο	Ge-68	7
Γαδολίνιο	Gd-153	10
Ιρίδιο	Ir-192	0.8
Νικέλιο	Ni-63	600
Παλλάδιο	Pd-103	900
Προμήθειο	Pm-147	400
Πολώνιο	Po-210	0.6
Πλουτώνιο	Pu-238	0.6
Πλουτώνιο	Pu-239	0.6
Ράδιο	Ra-226	0.4
Ρουθήνιο	Ru-106	3
Σελήνιο	Se-75	2
Στρόντιο	Sr-90	10
Θάλλιο	Tl-204	200
Θούλιο	Tm-170	200
Υτέρβιο	Yb-169	3

1.10.3.1.4 Για τα μείγματα των ραδιονουκλεϊδίων, ο προσδιορισμός του κατά πόσον ή όχι το όριο ασφαλείας μεταφοράς έχει τηρηθεί ή έχει υπερβεί μπορεί να υπολογιστεί από το άθροισμα των λόγων της παρούσας δραστηριότητας για κάθε ραδιονουκλεΐδιο διαιρούμενο με το όριο ασφαλείας μεταφοράς για το εν λόγω ραδιονουκλεΐδιο. Εάν το άθροισμα των κλασμάτων είναι μικρότερο από ένα, τότε το όριο ραδιενέργειας για το μείγμα δεν έχει επιτευχθεί ούτε το έχει υπερβεί.

Ο υπολογισμός αυτός μπορεί να γίνει με τον τύπο:

$$\sum_i \frac{A_i}{T_i} < 1$$

Όπου:

A_i = δραστηριότητα του ραδιονουκλεϊδίου i η οποία υπάρχει στο κόλο (TBq)

T_i = όριο ασφαλείας μεταφοράς για το ραδιονουκλεΐδιο i (TBq).

1.10.3.1.5 Όταν το ραδιενεργό υλικό κατέχει δευτερεύοντες κινδύνους άλλων Κλάσεων, τα κριτήρια του πίνακα 1.10.3.1.2 θα πρέπει επίσης να λαμβάνονται υπόψη (βλ. επίσης 1.7.5).

1.10.3.2 Σχέδια για την ασφάλεια

1.10.3.2.1 Οι μεταφορές, οι αποστολές και οι λοιποί συμμετέχοντες όπως ορίζονται στο 1.4.2 και 1.4.3 που εμπλέκονται στη μεταφορά φορτίου επικίνδυνων εμπορευμάτων ισχυρών συνεπειών (βλέπε Πίνακα 1.10.3.1.2) ή ραδιενεργό υλικό ισχυρών συνεπειών (βλέπε 1.10.3.1.3) πρέπει να υιοθετούν, εφαρμόζουν και συμμορφώνονται με σχέδιο για την ασφάλεια που αναφέρεται κατ' ελάχιστον στα στοιχεία που ορίζονται στην 1.10.3.2.2.

1.10.3.2.2 Το σχέδιο για την ασφάλεια πρέπει να περιλαμβάνει κατ' ελάχιστον τα ακόλουθα στοιχεία :

- (a) Συγκεκριμένο καθορισμό καθηκόντων για την ασφάλεια σε ικανά και με τα απαιτούμενα προσόντα πρόσωπα, με την κατάλληλη δικαιοδοσία να φέρουν εις πέρας τα καθήκοντά τους.
- (b) Αρχεία των επικίνδυνων εμπορευμάτων ή τύπους από επικίνδυνα εμπορεύματα που ενέχονται
- (c) Επισκόπηση των τρεχουσών διαδικασιών και η εκτίμηση των κινδύνων που σχετίζονται με την ασφάλεια, συμπεριλαμβανομένων των στάσεων απαραίτητων για τη μεταφορική διαδικασία, της φύλαξης των επικίνδυνων εμπορευμάτων στο όχημα, στις δεξαμενές ή τα εμπορευματοκιβώτια πριν, κατά τη διάρκεια και μετά από το ταξίδι και την περιστασιακή αποθήκευση επικίνδυνων εμπορευμάτων κατά τη διάρκεια της διατροφής μεταφοράς ή κατά τη μεταφόρτωση μεταξύ μονάδων μεταφοράς.
- (d) Σαφή δήλωση των μέτρων που πρέπει να ληφθούν για τη μείωση των κινδύνων που σχετίζονται με την ασφάλεια, συνεκτιμώντας τα καθήκοντα και τις υποχρεώσεις των συμμετεχόντων, που συμπεριλαμβάνουν :
 - εκπαίδευση,
 - μέτρα για την ασφάλεια (π.χ. πώς να αντιδράσουν σε περίπτωση ισχυρής απειλής, ελέγχους που πρέπει να ενεργοποιηθούν σε περίπτωση νέων αποθέσεων ή τον καθορισμό προσωπικού σε καθορισμένες θέσεις κ.λπ.),
 - πρακτικές για την ασφάλεια [π.χ. επιλογή και χρήση των δρομολογίων όταν είναι πια γνωστά, πρόσβαση σε επικίνδυνα εμπορεύματα σε ενδιάμεση προσωρινή αποθήκευση {όπως ορίζεται στο (c)}, εγγύτητα σε ευπαθείς υποδομές κ.λπ.],

- εξοπλισμός και μέσα που θα χρησιμοποιηθούν για τη μείωση των κινδύνων που αφορούν την ασφάλεια,
- (e) Αποτελεσματικές και ενημερωμένες διαδικασίες για την αναφορά και την αντιμετώπιση απειλών, παραβίασης της ασφάλειας ή συμβάντων που σχετίζονται με την ασφάλεια,
- (f) Διαδικασίες για την αξιολόγηση και τον έλεγχο των σχεδίων για την ασφάλεια και διαδικασίες για την περιοδική επανεξέταση και εκσυγχρονισμό των σχεδίων αυτών,
- (g) Μέτρα για τη διασφάλιση της φυσικής ασφάλειας των πληροφοριών που αφορούν την μεταφορά που περιέχονται στο σχέδιο ασφάλειας, και
- (h) Μέτρα για τη διασφάλιση ότι η διανομή των πληροφοριών που συνδέονται με τη μεταφορική διαδικασία και περιέχονται στο σχέδιο ασφάλειας περιορίζεται μόνο σε εκείνους που είναι απαραίτητο να τις διαθέτουν. Τέτοια μέτρα δεν θα πρέπει να αποκλείουν την παροχή πληροφοριών που απαιτούνται σε άλλα σημεία της ADR.

ΣΗΜΕΙΩΣΗ : Οι μεταφορείς, οι παραλήπτες και οι αποστολείς θα πρέπει να συνεργάζονται μεταξύ τους και με τις αρμόδιες αρχές για την ανταλλαγή απειλητικών πληροφοριών, να εφαρμόζουν τα μέτρα ασφάλειας και να ανταποκρίνονται σε περιστατικά, που θέτουν σε κίνδυνο την ασφάλεια.

- 1.10.3.3 Θα πρέπει να εγκαθίστανται συσκευές, εξοπλισμός και διατάξεις για την παρεμπόδιση της κλοπής των οχημάτων που μεταφέρουν επικίνδυνα εμπορεύματα ισχυρών συνεπειών (βλέπε Πίνακα 1.10.3.1.2) ή ραδιενεργό υλικό ισχυρών συνεπειών (βλέπε 1.10.3.1.3) και του φορτίου των, και να λαμβάνονται μέτρα για τη διασφάλιση ότι αυτά είναι λειτουργικά και αποτελεσματικά σε κάθε στιγμή. Η εφαρμογή τέτοιων προστατευτικών μέτρων δεν θα θέτει σε κίνδυνο την ανταπόκριση εκτάκτου ανάγκης.

ΣΗΜΕΙΩΣΗ: Όταν είναι απαραίτητο και ο κατάλληλος εξοπλισμός είναι ήδη εγκατεστημένος, πρέπει να χρησιμοποιούνται συστήματα τηλεμετρίας ή άλλες μέθοδοι εντοπισμού που επιτρέπουν την παρακολούθηση της κίνησης των επικίνδυνων εμπορευμάτων ισχυρών συνεπειών (βλ. Πίνακα 1.10.5).

- 1.10.4 Σύμφωνα με τις διατάξεις της 1.1.3.6, οι απαιτήσεις των 1.10.1, 1.10.2, 1.10.3, και 8.1.2.1 (d) δεν εφαρμόζονται όταν οι ποσότητες που μεταφέρονται σε κόλα σε μία μονάδα μεταφοράς δεν υπερβαίνουν αυτές που αναφέρονται στο σημείο 1.1.3.6.3 με εξαίρεση τους αριθμ. UN 0029, 0030, 0059, 0065, 0073, 0104, 0237, 0255, 0267, 0288, 0289, 0290, 0360, 0361, 0364, 0365, 0366, 0439, 0440, 0441, 0455, 0456 και 0500 και εκτός των αριθμ. UN 2910 και 2911 εάν το επίπεδο δραστηρότητας υπερβαίνει την τιμή A_2 (βλέπε πρώτο εδάφιο της 1.1.3.6.2). Επιπλέον, οι απαιτήσεις των 1.10.1, 1.10.2, 1.10.3 και 8.1.2.1 (d) δεν εφαρμόζονται όταν οι ποσότητες που μεταφέρονται σε δεξαμενή ή χύμα σε μονάδα μεταφοράς δεν υπερβαίνουν αυτές που προβλέπονται στην 1.1.3.6.3. Επιπλέον, οι διατάξεις του παρόντος Κεφαλαίου δεν ισχύουν για την μεταφορά του αριθμ. UN 2912 ΡΑΔΙΕΝΕΡΓΟ ΥΛΙΚΟ, ΧΑΜΗΛΗΣ ΕΙΔΙΚΗΣ ΔΡΑΣΤΙΚΟΤΗΤΟΣ (LSA-I) και του αριθμ. UN 2913 ΡΑΔΙΕΝΕΡΓΟ ΥΛΙΚΟ, ΕΠΙΦΑΝΕΙΑΚΩΣ ΜΟΛΥΣΜΕΝΑ ΑΝΤΙΚΕΙΜΕΝΑ (SCO-I).

- 1.10.5 Για ραδιενεργά υλικά, οι διατάξεις του Κεφαλαίου αυτού θεωρείται ότι ικανοποιούνται όταν εφαρμόζονται οι διατάξεις της Σύμβασης για τη Φυσική Προστασία του Πυρηνικού Υλικού¹ και η εγκύκλιος της ΙΑΕΑ για τη «Φυσική Προστασία του Πυρηνικού Υλικού και των Πυρηνικών Εγκαταστάσεων» “The Physical Protection of Nuclear Material and Nuclear Facilities”²

¹ INFCIRC/274/Rev.1, ΙΑΕΑ, Βιέννη (1980).

² INFCIRC/225/Rev.4 (διορθωμένο), ΙΑΕΑ, Βιέννη (1999).

ΜΕΡΟΣ 2

Ταξινόμηση

ΚΕΦΑΛΑΙΟ 2.1

ΓΕΝΙΚΕΣ ΔΙΑΤΑΞΕΙΣ

2.1.1 Εισαγωγή

2.1.1.1 Οι Κλάσεις των επικίνδυνων εμπορευμάτων σύμφωνα με την ADR είναι οι εξής:

Κλάση 1	Εκρηκτικές ουσίες και είδη
Κλάση 2	Αέρια
Κλάση 3	Εύφλεκτα υγρά
Κλάση 4.1	Εύφλεκτα στερεά, αυτενεργές ουσίες και στερεά απευαισθητοποιημένα εκρηκτικά
Κλάση 4.2	Ουσίες με πιθανότητα αυθόρμητης καύσης (αυτανάφλεξης)
Κλάση 4.3	Ουσίες που σε επαφή με νερό εκλύουν εύφλεκτα αέρια
Κλάση 5.1	Οξειδωτικές ουσίες
Κλάση 5.2	Οργανικά υπεροξειδία
Κλάση 6.1	Τοξικές ουσίες
Κλάση 6.2	Μολυσματικές ουσίες
Κλάση 7	Ραδιενεργά υλικά
Κλάση 8	Διαβρωτικές ουσίες
Κλάση 9	Διάφορες επικίνδυνες ουσίες και είδη

2.1.1.2 Κάθε καταχώριση στις διάφορες Κλάσεις ταξινομείται με έναν αριθμ. UN. Χρησιμοποιούνται οι εξής τύποι καταχωρήσεων :

A. Μοναδικές καταχωρίσεις για σαφώς καθορισμένες ουσίες ή είδη συμπεριλαμβανομένων των καταχωρήσεων για ουσίες που καλύπτουν διάφορα ισομερή, π.χ.:

UN 1090	ΑΚΕΤΟΝΗ
UN 1104	ΟΞΙΚΟΙ ΑΜΥΛΕΣΤΕΡΕΣ
UN 1194	ΔΙΑΛΥΜΑ ΝΙΤΡΙΚΟΥ ΑΙΘΥΛΙΟΥ

B. Γενικές καταχωρίσεις για μία σαφώς καθορισμένη ομάδα ουσιών ή ειδών, που δεν είναι καταχωρίσεις ε.α.ο., π.χ.:

UN 1133	ΣΥΓΚΟΛΛΗΤΙΚΕΣ ΟΥΣΙΕΣ
UN 1266	ΠΡΟΙΟΝΤΑ ΑΡΩΜΑΤΟΠΟΙΑΣ
UN 2757	ΚΑΡΒΑΜΙΚΟ ΠΑΡΑΣΙΤΟΚΤΟΝΟ, ΣΤΕΡΕΟ, ΤΟΞΙΚΟ
UN 3101	ΟΡΓΑΝΙΚΟ ΥΠΕΡΟΞΕΙΔΙΟ ΤΥΠΟΥ Β, ΥΓΡΟ

C. Ειδικές καταχωρίσεις ε.α.ο. που καλύπτουν ομάδα ουσιών ή ειδών συγκεκριμένης χημικής ή τεχνικής φύσης, που δεν προσδιορίζεται διαφορετικά, π.χ.:

UN 1477	ΝΙΤΡΙΚΕΣ ΕΝΩΣΕΙΣ, ΑΝΟΡΓΑΝΑ, Ε.Α.Ο.
UN 1987	ΑΛΚΟΟΛΕΣ, Ε.Α.Ο.

D. Γενικές καταχωρίσεις ε.α.ο. που καλύπτουν ομάδα ουσιών ή ειδών με μία ή περισσότερες επικίνδυνες ιδιότητες, που δεν προσδιορίζονται διαφορετικά, π.χ.:

UN 1325	ΕΥΦΛΕΚΤΟ ΣΤΕΡΕΟ, ΟΡΓΑΝΙΚΟ, Ε.Α.Ο.
UN 1993	ΕΥΦΛΕΚΤΟ ΥΓΡΟ, Ε.Α.Ο.

Οι καταχωρίσεις σύμφωνα με τις B., C. και D. ορίζονται ως ομαδικές καταχωρίσεις.

2.1.1.3 Για τους σκοπούς της συσκευασίας, ουσίες διαφορετικές από αυτές των Κλάσεων 1, 2, 5.2, 6.2 και 7 και διαφορετικές από τις αυτενεργές ουσίες της Κλάσης 4.1 αποδίδονται σε ομάδες συσκευασίας σύμφωνα με το βαθμό επικινδυνότητας που παρουσιάζουν :

Ομάδα συσκευασίας I : Ουσίες υψηλού κινδύνου,
 Ομάδα συσκευασίας II : Ουσίες μετρίου κινδύνου,
 Ομάδα συσκευασίας III : Ουσίες χαμηλού κινδύνου.

Η ομάδα ή οι ομάδες συσκευασίας στις οποίες αποδίδεται μία ουσία παρουσιάζεται στον Πίνακα Α του Κεφαλαίου 3.2.

2.1.2 Αρχές Ταξινόμησης

2.1.2.1 Τα επικίνδυνα εμπορεύματα που καλύπτονται από την επικεφαλίδα μιας Κλάσης ορίζονται με βάση τις ιδιότητές τους, σύμφωνα με το 2.2.x.1 της αντίστοιχης Κλάσης. Η κατάταξη επικινδύνων εμπορευμάτων σε μία κλάση και σε μια ομάδα συσκευασίας γίνεται σύμφωνα με τα κριτήρια που αναφέρονται στο ίδιο 2.2.x.1. Η κατάταξη ενός ή περισσότερων δευτερευόντων κινδύνων σε μία επικίνδυνη ουσία ή είδος γίνεται σύμφωνα με τα κριτήρια της κλάσης ή κλάσεων που αντιστοιχούν στους κινδύνους αυτούς, όπως αναφέρεται στην κατάλληλο υποτιμήμα 2.2.x.1

2.1.2.2 Όλες οι καταχωρίσεις επικινδύνων εμπορευμάτων περιλαμβάνονται στον Πίνακα Α του Κεφαλαίου 3.2 με αριθμητική σειρά σύμφωνα με τον αριθμ. UN τους. Ο Πίνακας αυτός περιέχει σχετικές πληροφορίες για τα εμπορεύματα που αναγράφονται, όπως η ονομασία, η κλάση, η ομάδα συσκευασίας(-ες), η ετικέτα(-ες) που πρέπει να επικολλάται-ούνται, οι διατάξεις για τη συσκευασία και μεταφορά¹.

2.1.2.3 Μία ουσία μπορεί να περιέχει τεχνικές προσμείξεις (για παράδειγμα εκείνες που προέρχονται από τη διαδικασία παραγωγής) ή πρόσθετα για την σταθεροποίηση ή για άλλους σκοπούς που δεν επηρεάζουν την ταξινόμησή της. Ωστόσο, μία ουσία η οποία αναφέρεται ονομαστικά, δηλαδή είναι ατομικά καταχωρημένη στον Πίνακα Α του Κεφαλαίου 3.2, και η οποία περιέχει τεχνικές προσμείξεις ή πρόσθετα για την σταθεροποίηση ή άλλους σκοπούς που επηρεάζουν την ταξινόμησή της πρέπει να θεωρείται διάλυμα ή μείγμα (βλέπε 2.1.3.3).

2.1.2.4 Τα επικίνδυνα εμπορεύματα που περιέχονται ή ορίζονται στο 2.2.x.2 κάθε Κλάσης δεν γίνονται αποδεκτά για μεταφορά.

2.1.2.5 Τα εμπορεύματα που δεν αναφέρονται ονομαστικά, π.χ. εμπορεύματα που δεν έχουν μοναδικές καταχωρήσεις στον Πίνακα Α του Κεφαλαίου 3.2 και μη αναφερόμενα ή οριζόμενα σε ένα από τα υποτιμήματα 2.2.x.2 πρέπει να αποδίδονται στη σχετική Κλάση σύμφωνα με τη διαδικασία του 2.1.3. Επιπλέον, πρέπει να προσδιορίζονται οι δευτερευόντες κίνδυνοι (αν υπάρχουν) και η ομάδα συσκευασίας (αν υπάρχει). Μετά τον προσδιορισμό της κλάσης, των δευτερευόντων κινδύνων (αν υπάρχουν) και της ομάδας συσκευασίας (αν υπάρχει), πρέπει να προσδιορίζεται ο σχετικός αριθμ. UN. Τα δέντρα αποφάσεων που φαίνονται στα 2.2.x.3 (κατάλογος ομαδικών καταχωρήσεων) στο τέλος της κάθε κλάσης, υποδεικνύουν τις σχετικές παραμέτρους για την επιλογή της σχετικής ομαδικής καταχώρισης (UN). Σε κάθε περίπτωση, θα επιλέγεται σύμφωνα με την ιεράρχηση που υποδεικνύεται στο 2.1.1.2 των γραμμάτων Β, C και D η πιο συγκεκριμένη ομαδική καταχώριση που καλύπτει τις ιδιότητες της ουσίας ή του είδους. Αν η ουσία ή το είδος δεν είναι δυνατό να ταξινομηθεί υπό καταχωρίσεις του τύπου Β ή C σύμφωνα με το 2.1.1.2, τότε και μόνον τότε θα ταξινομηθεί υπό καταχώριση του τύπου D.

¹ Σημείωση από τη Γραμματεία : Ένας αλφαβητικός κατάλογος αυτών των καταχωρήσεων έχει ετοιμαστεί από τη Γραμματεία και δίνεται στον Πίνακα Β του Κεφαλαίου 3.2. Ο πίνακας αυτός δεν αποτελεί επίσημο τμήμα της ADR.

- 2.1.2.6 Με βάση τις διαδικασίες ελέγχου του Κεφαλαίου 2.3 και τα κριτήρια που περιγράφονται στα 2.2.x.1 των διαφόρων κλάσεων όταν αυτό συμβαίνει, μπορεί να οριστεί ότι μία ουσία, διάλυμα ή μείγμα μια ορισμένης κλάσης, που αναφέρεται ονομαστικά στον Πίνακα Α του Κεφαλαίου 3.2, δεν ικανοποιεί τα κριτήρια της κλάσης αυτής. Σε αυτήν την περίπτωση, η ουσία, το διάλυμα ή το μείγμα θεωρείται πως δεν ανήκει στην κλάση αυτή.
- 2.1.2.7 Για λόγους ταξινόμησης, ουσίες των οποίων το σημείο τήξης ή το αρχικό σημείο τήξης είναι ίσο ή μικρότερο των 20 °C σε πίεση 101.3 kPa, θα θεωρούνται υγρά. Μία ιξώδης ουσία για την οποία το συγκεκριμένο σημείο τήξης δεν μπορεί να καθοριστεί θα υπόκειται στην δοκιμή ASTM D 4359-90 ή στην δοκιμή για τον καθορισμό ρευστότητας (δοκιμή πεντρομέτρου διείσδυσης) όπως περιγράφεται στο 2.3.4.
- 2.1.3 Ταξινόμηση ουσιών, συμπεριλαμβανομένων διαλυμάτων και μειγμάτων (όπως παρασκευάσματα και απόβλητα), που δεν αναφέρονται ονομαστικά**
- 2.1.3.1 Ουσίες, συμπεριλαμβανομένων διαλυμάτων και μειγμάτων που δεν αναφέρονται ονομαστικά θα ταξινομούνται σύμφωνα με το βαθμό επικινδυνότητάς τους με βάση τα κριτήρια που αναφέρονται στο 2.2.x.1 των διαφόρων κλάσεων. Ο κίνδυνος(-οι) που παρουσιάζει μία ουσία θα προσδιορίζεται με βάση τα φυσικά και χημικά χαρακτηριστικά και τις φυσιολογικές της ιδιότητες. Τέτοια χαρακτηριστικά και ιδιότητες θα λαμβάνονται το ίδιο υπόψη όταν λαμβάνοντας υπόψη την εμπειρία, προκύπτει μια πιο αυστηρή κατάταξη.
- 2.1.3.2 Μία ουσία που δεν αναφέρεται ονομαστικά στον Πίνακα Α του Κεφαλαίου 3.2 και παρουσιάζει έναν και μόνο κίνδυνο πρέπει να ταξινομείται στην αντίστοιχη κλάση υπό μία ομαδική καταχώριση που φαίνεται στο 2.2.x.3 εκείνης της κλάσης.
- 2.1.3.3 Ένα διάλυμα ή μείγμα το οποίο ικανοποιεί τα κριτήρια ταξινόμησης της ADR που αποτελείται από μία μόνο κύρια ουσία που αναφέρεται ονομαστικά στον Πίνακα Α του Κεφαλαίου 3.2 και από μία ή περισσότερες ουσίες που δεν υπόκεινται στην ADR ή ίχνη μίας ή περισσότερων ουσιών που αναφέρονται ονομαστικά στον Πίνακα Α του Κεφαλαίου 3.2, θα καταχωρείται στον αριθμό UN και στην κατάλληλη ονομασία μεταφοράς της κύριας ουσίας που αναφέρεται ονομαστικά στον Πίνακα Α του Κεφαλαίου 3.2, εκτός αν:
- Το διάλυμα ή το μείγμα αναφέρεται ονομαστικά στον Πίνακα Α του Κεφαλαίου 3.2,
 - Η ονομασία και η περιγραφή της ουσίας που αναφέρεται ονομαστικά στον Πίνακα Α του Κεφαλαίου 3.2 δείχνουν καθαρά ότι ισχύουν μόνο για την καθαρή ουσία,
 - Η κλάση, ο κωδικός ταξινόμησης, η ομάδα συσκευασίας ή η φυσική κατάσταση του διαλύματος ή του μείγματος διαφέρουν από αυτές της ουσίας που αναφέρεται ονομαστικά στον Πίνακα Α του Κεφαλαίου 3.2, ή
 - Τα χαρακτηριστικά κινδύνου και οι ιδιότητες του διαλύματος ή του μείγματος απαιτούν διαφορετικά μέτρα έκτακτης ανάγκης από εκείνα που απαιτούνται για την ουσία που αναφέρεται ονομαστικά στον Πίνακα Α του Κεφαλαίου 3.2.

Στις λοιπές περιπτώσεις, εκτός της (α), το διάλυμα ή μείγμα θα ταξινομείται ως ουσία που δεν αναφέρεται ονομαστικά στην αντίστοιχη κλάση υπό μια ομαδική καταχώριση που φαίνεται στο 2.2.x.3 εκείνης της κλάσης λαμβάνοντας υπόψη τους δευτερεύοντες κινδύνους που ενδεχομένως παρουσιάζει το εν λόγω διάλυμα ή μείγμα, εκτός αν το διάλυμα ή το μείγμα δεν ικανοποιεί τα κριτήρια καμίας κλάσης, στην οποία περίπτωση δεν υπόκειται στην ADR.

- 2.1.3.4 Τα διαλύματα και τα μείγματα που περιέχουν μία ουσία που ανήκει σε μία από τις καταχωρήσεις που αναφέρονται στην 2.1.3.4.1 ή 2.1.3.4.2 θα ταξινομούνται σύμφωνα με τις διατάξεις των παραγράφων αυτών.
- 2.1.3.4.1 Τα διαλύματα και τα μείγματα που περιέχουν μια από τις παρακάτω ουσίες που αναφέρονται ονομαστικά πρέπει πάντα να ταξινομούνται κάτω από την ίδια καταχώρηση της ουσίας που περιέχουν, αρκεί να μην έχουν τα χαρακτηριστικά κινδύνου που υποδεικνύονται στην 2.1.3.5.3:
- Κλάση 3
UN 1921 ΠΡΟΠΥΛΕΝΙΜΙΝΗ, ΣΤΑΘΕΡΟΠΟΙΗΜΕΝΗ,
UN 3064 ΔΙΑΛΥΜΑ ΝΙΤΡΟΓΛΥΚΕΡΙΝΗΣ ΣΕ ΑΛΚΟΟΛΗ με περισσότερο από 1% αλλά όχι παραπάνω από 5% νιτρογλυκερίνη
 - Κλάση 6.1
UN 1051 ΥΔΡΟΚΥΑΝΙΟ, ΣΤΑΘΕΡΟΠΟΙΗΜΕΝΟ, που δεν περιέχει περισσότερο από 3% νερό,
UN 1185 ΑΙΘΥΛΕΝΙΜΙΝΗ, ΣΤΑΘΕΡΟΠΟΙΗΜΕΝΗ,
UN 1259 ΚΑΡΒΟΝΥΛΙΟ ΝΙΚΕΛΙΟΥ,
UN 1613 ΥΔΡΟΚΥΑΝΙΚΟ ΟΞΥ, ΥΔΑΤΙΚΟ ΔΙΑΛΥΜΑ (ΥΔΡΟΚΥΑΝΙΟ, ΥΔΑΤΙΚΟ ΔΙΑΛΥΜΑ), με όχι περισσότερο από 20% υδροκυάνιο,
UN 1614 ΥΔΡΟΚΥΑΝΙΟ, ΣΤΑΘΕΡΟΠΟΙΗΜΕΝΟ, με όχι περισσότερο από 3% νερό και απορροφημένο σε πορώδες αδρανές υλικό,
UN 1994 ΠΕΝΤΑΚΑΡΒΟΝΥΛΙΟ ΣΙΔΗΡΟΥ,
UN 2480 ΙΣΟΚΥΑΝΙΚΟΣ ΜΕΘΥΛΕΣΤΕΡΑΣ,
UN 2481 ΙΣΟΚΥΑΝΙΚΟΣ ΑΙΘΥΛΕΣΤΕΡΑΣ,
UN 3294 ΥΔΡΟΚΥΑΝΙΟ, ΔΙΑΛΥΜΑ ΣΕ ΑΛΚΟΟΛΗ, με όχι περισσότερο από 45% υδροκυάνιο.
 - Κλάση 8
UN 1052 ΥΔΡΟΦΘΟΡΙΟ, ΑΝΥΔΡΟ,
UN 1744 ΒΡΩΜΙΟ ή UN 1744 ΔΙΑΛΥΜΑ ΒΡΩΜΙΟΥ,
UN 1790 ΥΔΡΟΦΘΟΡΙΚΟ ΟΞΥ με περισσότερο από 85% υδροφθόριο,
UN 2576 ΟΞΥΒΡΩΜΙΟΥΧΟΣ ΦΩΣΦΟΡΟΣ, ΤΕΤΗΓΜΕΝΟΣ
- 2.1.3.4.2 Τα διαλύματα και τα μείγματα που περιέχουν ουσία που ανήκει σε μία από τις ακόλουθες καταχωρήσεις της Κλάσης 9 :
- UN 2315 ΠΟΛΥΧΛΩΡΙΩΜΕΝΑ ΔΙΦΑΙΝΥΛΙΑ, ΥΓΡΑ
UN 3151 ΠΟΛΥΑΛΟΓΟΝΩΜΕΝΑ ΔΙΦΑΙΝΥΛΙΑ, ΥΓΡΑ
UN 3151 ΠΟΛΥΑΛΟΓΟΝΩΜΕΝΑ ΤΡΙΦΑΙΝΥΛΙΑ, ΥΓΡΑ
UN 3152 ΠΟΛΥΑΛΟΓΟΝΩΜΕΝΑ ΔΙΦΑΙΝΥΛΙΑ, ΣΤΕΡΕΑ
UN 3152 ΠΟΛΥΑΛΟΓΟΝΩΜΕΝΑ ΤΡΙΦΑΙΝΥΛΙΑ, ΣΤΕΡΕΑ ή
UN 3432 ΠΟΛΥΧΛΩΡΙΩΜΕΝΑ ΔΙΦΑΙΝΥΛΙΑ, ΣΤΕΡΕΑ
- θα καταχωρούνται πάντα υπό την ίδια καταχώρηση της Κλάσης 9, αρκεί να :
- μην περιέχουν κανένα επιπλέον επικίνδυνο συστατικό διαφορετικό από τα συστατικά της ομάδας συσκευασίας III των κλάσεων 3, 4.1, 4.2, 4.3, 5.1, 6.1 ή 8, και
 - να μην παρουσιάζουν χαρακτηριστικά κινδύνου όπως υποδεικνύονται στην 2.1.3.5.3.

- 2.1.3.5 Οι ουσίες που δεν αναφέρονται ονομαστικά στον Πίνακα Α του Κεφαλαίου 3.2, που έχουν περισσότερα χαρακτηριστικά κινδύνου και τα διαλύματα ή τα μείγματα που ικανοποιούν, τα κριτήρια ταξινόμησης της ADR και περιέχουν περισσότερες επικίνδυνες ουσίες, θα ταξινομούνται υπό μια ομαδική καταχώρηση (βλέπε 2.1.2.5) και μία ομάδα συσκευασίας της κατάλληλης κλάσης, σύμφωνα με τα χαρακτηριστικά κινδύνου τους. Η ταξινόμηση αυτή ανάλογα με τα χαρακτηριστικά κινδύνου θα γίνεται ως εξής:
- 2.1.3.5.1 Τα φυσικά και χημικά χαρακτηριστικά και οι φυσιολογικές ιδιότητες θα προσδιορίζονται με μετρήσεις ή υπολογισμούς και η ουσία, το διάλυμα ή το μείγμα θα ταξινομείται σύμφωνα με τα κριτήρια που αναφέρονται στο 2.2.x.1 των διαφόρων Κλάσεων.
- 2.1.3.5.2 Αν ο προσδιορισμός αυτός δεν είναι δυνατός χωρίς δυσανάλογο κόστος ή προσπάθεια (όπως για ορισμένα είδη αποβλήτων), η ουσία, το διάλυμα ή το μείγμα θα ταξινομείται στην κλάση του συστατικού που παρουσιάζει το μεγαλύτερο κίνδυνο.
- 2.1.3.5.3 Εάν τα χαρακτηριστικά κινδύνου μιας ουσίας, ενός διαλύματος ή ενός μείγματος εμπίπτουν σε περισσότερες από μία κλάσεις ή ομάδες ουσιών που παρατίθενται παρακάτω, τότε η ουσία το διάλυμα ή το μείγμα θα καταχωρείται στην κλάση ή την ομάδα ουσιών που αντιστοιχεί στον υπερισχύοντα κίνδυνο, με βάση την ακόλουθη σειρά προτεραιότητας:
- (a) Υλικό της Κλάσης 7 (εκτός από ραδιενεργό υλικό σε εξαιρούμενα κόλα για τα οποία ισχύει η ειδική διάταξη 290 του Κεφαλαίου 3.3 όπου οι άλλες ιδιότητες κινδύνου πρέπει να θεωρούνται ότι έχουν προτεραιότητα),
 - (b) Ουσίες της Κλάσης 1,
 - (c) Ουσίες της Κλάσης 2,
 - (d) Υγρά αδρανοποιημένα εκρηκτικά της Κλάσης 3,
 - (e) Αυτενεργές ουσίες και στερεά αδρανοποιημένα εκρηκτικά της Κλάσης 4.1,
 - (f) Πυροφορικές ουσίες της Κλάσης 4.2,
 - (g) Ουσίες της Κλάσης 5.2,
 - (h) Ουσίες της Κλάσης 6.1 που πληρούν τα κριτήρια τοξικότητας δια εισπνοής της ομάδας συσκευασίας I [Ουσίες που ικανοποιούν τα κριτήρια ταξινόμησης της Κλάσης 8 και παρουσιάζουν διά της εισπνοής τοξικότητα της σκόνης και νέφους (LC₅₀) που αντιστοιχεί στην ομάδα συσκευασίας I αλλά η διά του στόματος ή διά της δερματικής επαφής τοξικότητα αντιστοιχεί μόνο στο εύρος της ομάδας συσκευασίας III ή παρουσιάζουν ένα βαθμό τοξικότητας ακόμη μικρότερο πρέπει να καταταχθούν στην Κλάση 8],
 - (i) Μολυσματικές ουσίες της Κλάσης 6.2.
- 2.1.3.5.4 Εάν τα χαρακτηριστικά κινδύνου της ουσίας εμπίπτουν σε περισσότερες από μία κλάσεις ή ομάδες ουσιών που δεν αναφέρονται στην 2.1.3.5.3 παραπάνω, η ουσία θα καταταχθεί σύμφωνα με την ίδια διαδικασία, αλλά η σχετική κλάση θα επιλεγεί σύμφωνα με τον Πίνακα προτεραιότητας των κινδύνων στο 2.1.3.10.
- 2.1.3.5.5 Εάν η ουσία που πρέπει να μεταφερθεί είναι κάποιο απόβλητο, με σύνθεση που δεν είναι ακριβώς γνωστή, η ένταξή του σε έναν αριθμό UN και ομάδα συσκευασίας σύμφωνα με την 2.1.3.5.2, μπορεί να βασίζεται στη γνώση του αποστολέα σχετικά με το απόβλητο, συμπεριλαμβανομένων όλων των διαθέσιμων τεχνικών δεδομένων και δεδομένων

ασφαλείας, όπως απαιτείται από την ισχύουσα νομοθεσία σχετικά με την ασφάλεια και το περιβάλλον².

Σε περίπτωση αμφιβολίας, θα ληφθεί υπόψη το υψηλότερο επίπεδο κινδύνου.

Αν, πάντως, βάσει της γνώσης της σύνθεσης του αποβλήτου και των φυσικών και χημικών ιδιοτήτων των ταυτοποιημένων συστατικών, είναι δυνατόν να αποδειχθεί ότι οι ιδιότητες του αποβλήτου δεν αντιστοιχούν στις ιδιότητες της ομάδας συσκευασίας I, το απόβλητο μπορεί να ταξινομηθεί εξ ορισμού στην πλέον κατάλληλη καταχώρηση ε.α.ο. της ομάδας συσκευασίας II. Ωστόσο, αν είναι γνωστό ότι το απόβλητο κατέχει μόνο επικίνδυνες για το περιβάλλον ιδιότητες, μπορεί να καταχωρηθεί στην ομάδα συσκευασίας III, υπό τον αριθμ. UN 3077 ή 3082.

Αυτή η διαδικασία δεν μπορεί να χρησιμοποιηθεί για απόβλητα που περιέχουν ουσίες που αναφέρονται στην 2.1.3.5.3, ουσίες της Κλάσης 4.3, ουσίες που αναφέρονται στο 2.1.3.7 ή ουσίες οι οποίες δεν γίνονται αποδεκτές για μεταφορά σύμφωνα με το 2.2.x.2

- 2.1.3.6 Η πιο συγκεκριμένη ισχύουσα ομαδική καταχώρηση (βλέπε 2.1.2.5) θα χρησιμοποιείται πάντα, π.χ. μια γενική ε.α.ο. καταχώρηση θα χρησιμοποιείται μόνο αν δεν μπορεί να χρησιμοποιηθεί μια γενική καταχώρηση ή μια συγκεκριμένη ε.α.ο. καταχώρηση.
- 2.1.3.7 Τα διαλύματα και τα μείγματα οξειδωτικών ουσιών ή ουσίες με δευτερεύοντα οξειδωτικό κίνδυνο μπορεί να έχουν εκρηκτικές ιδιότητες. Σε τέτοια περίπτωση δεν θα γίνονται αποδεκτά προς μεταφορά εκτός αν τηρούν τις προϋποθέσεις για την Κλάση 1.
- 2.1.3.8 Ουσίες των κλάσεων 1 έως 6.2, 8 και 9, εκτός αυτών που έχουν καταχωρηθεί με αριθμ. UN 3077 και 3082, οι οποίες ικανοποιούν τα κριτήρια της 2.2.9.1.10, θεωρούνται, επιπρόσθετα των κινδύνων των κλάσεων 1 ως 6.2, 8 και 9, ότι είναι επικίνδυνες ουσίες για το περιβάλλον. Άλλες ουσίες οι οποίες δεν ικανοποιούν τα κριτήρια καμίας άλλης Κλάσης παρά μόνο της 2.2.9.1.10, πρέπει να καταχωρούνται με τους αριθμ. UN 3077 και 3082 ανάλογα με την περίπτωση.
- 2.1.3.9 Τα απόβλητα που δεν ικανοποιούν τα κριτήρια καταχώρησης των Κλάσεων 1 έως 9 αλλά καλύπτονται από τη Σύμβαση της Βασιλείας για τον Έλεγχο της Διασυνοριακής Κίνησης Επικίνδυνων Αποβλήτων και της Διάθεσής τους (Basel Convention on the Control of Transboundary Movements of Hazardous Wastes and their Disposal) μπορούν να μεταφέρονται υπό τους αριθμ. UN 3077 ή 3082.

² Τέτοια νομοθεσία είναι επί παραδείγματι η Απόφαση της Commission 2000/532/EC της 3 Μαΐου 2000, που αντικαθιστά την Απόφαση 94/3/EC, με την οποία δημιουργείται ένας κατάλογος αποβλήτων σύμφωνα με το άρθρο 1(a) της Οδηγίας του Συμβουλίου Νο 75/442/EEC επί αποβλήτων (που αντικαταστάθηκε από την Οδηγία του Ευρωπαϊκού Κοινοβουλίου και του Συμβουλίου 2006/12/EC (Επίσημη Εφημερίδα των Ευρωπαϊκών Κοινοτήτων Νο L114/27 Απριλίου 2006, σελ. 9) και η Απόφαση του Συμβουλίου 94/904/EC με την οποία δημιουργήθηκε ένας κατάλογος επικίνδυνων αποβλήτων σύμφωνα με το Άρθρο 1 (4) της Οδηγίας του Συμβουλίου 91/689/EC επί επικίνδυνων αποβλήτων (Επίσημη Εφημερίδα των Ευρωπαϊκών Κοινοτήτων Νο L226/6 Σεπτεμβρίου 2000, σελ. 3).

2.1.3.10 Πίνακας με τη σειρά προτεραιότητας κινδύνων

Κλάση και Ομάδα συσκευασίας	4.1, II	4.1, III	4.2, II	4.2, III	4.3, I	4.3, II	4.3, III	5.1, I	5.1, II	5.1, III	6.1, I DERMAL	6.1, I ORAL	6.1, II	6.1, III	8, I	8, II	8, III	9	
3, I	SOL LIQ 4.1 3, I	SOL LIQ 4.1 3, I	SOL LIQ 4.2 3, I	SOL LIQ 4.2 3, I	4.3, I	4.3, I	4.3, I	SOL LIQ 5.1, I 3, I	SOL LIQ 5.1, I 3, I	SOL LIQ 5.1, I 3, I	3, I	3, I	3, I	3, I	3, I	3, I	3, I	3, I	
3, II	SOL LIQ 4.1 3, II	SOL LIQ 4.1 3, II	SOL LIQ 4.2 3, II	SOL LIQ 4.2 3, II	4.3, I	4.3, II	4.3, II	SOL LIQ 5.1, II 3, I	SOL LIQ 5.1, II 3, II	SOL LIQ 5.1, II 3, II	3, I	3, I	3, II	3, II	8, I	3, II	3, II	3, II	
3, III	SOL LIQ 4.1 3, III	SOL LIQ 4.1 3, III	SOL LIQ 4.2 3, III	SOL LIQ 4.2 3, III	4.3, I	4.3, II	4.3, III	SOL LIQ 5.1, II 3, II	SOL LIQ 5.1, II 3, III	SOL LIQ 5.1, II 3, III	6.1, I	6.1, I	6.1, II	3, III ^a	8, I	8, II	3, III	3, III	
4.1, I			4.2, II	4.2, II	4.3, I	4.3, II	4.3, II	4.1, I	4.1, II	4.1, II	6.1, I	SOL LIQ 4.1, II	SOL LIQ 4.1, II	SOL LIQ 4.1, II	8, I	SOL LIQ 4.1, II	SOL LIQ 4.1, II	4.1, II	
4.1, III			4.2, II	4.2, III	4.3, I	4.3, II	4.3, III	5.1, I	4.1, II	4.1, III	6.1, I	6.1, I	6.1, II	SOL LIQ 4.1, III	8, I	8, II	SOL LIQ 4.1, III	4.1, III	
4.2, II					4.3, I	4.3, II	4.3, II	5.1, I	4.2, II	4.2, II	6.1, I	6.1, I	4.2, II	4.2, II	8, I	4.2, II	4.2, II	4.2, II	
4.2, III					4.3, I	4.3, II	4.3, III	5.1, I	5.1, II	4.2, III	6.1, I	6.1, I	6.1, II	4.2, III	8, I	8, II	4.2, III	4.2, III	
4.3, I								5.1, I	4.3, I	4.3, I	6.1, I	4.3, I	4.3, I	4.3, I	4.3, I	4.3, I	4.3, I	4.3, I	
4.3, II								5.1, I	4.3, II	4.3, II	6.1, I	4.3, I	4.3, II	4.3, II	8, I	4.3, II	4.3, II	4.3, II	
4.3, III								5.1, I	5.1, II	4.3, III	6.1, I	6.1, I	6.1, II	4.3, III	8, I	8, II	4.3, III	4.3, III	
5.1, I											5.1, I	5.1, I	5.1, I	5.1, I	5.1, I	5.1, I	5.1, I	5.1, I	
5.1, II											6.1, I	5.1, I	5.1, II	5.1, II	8, I	5.1, II	5.1, II	5.1, II	
5.1, III											6.1, I	6.1, I	6.1, II	5.1, III	8, I	8, II	5.1, III	5.1, III	
6.1, I DERMAL														SOL LIQ 6.1, I	6.1, I	6.1, I	6.1, I	6.1, I	
6.1, I ORAL														SOL LIQ 6.1, I	6.1, I	6.1, I	6.1, I	6.1, I	
6.1, II INHAL														SOL LIQ 6.1, I	6.1, I	6.1, I	6.1, I	6.1, I	
6.1, II DERMAL														SOL LIQ 6.1, I	6.1, I	6.1, I	6.1, I	6.1, I	
6.1, II ORAL														SOL LIQ 6.1, I	8, I	SOL LIQ 6.1, II	SOL LIQ 6.1, II	6.1, II	
6.1, III														8, I	8, I	8, III	6.1, III	6.1, III	
8, I																		8, I	
8, II																			8, II
8, III																			8, III

SOL = Στερεές ουσίες και μείγματα
LIQ = Υγρές ουσίες, μείγματα και διαλύματα
DERMAL = Διά του δέρματος τοξικότητα
ORAL = Διά του στόματος τοξικότητα
INHAL = Διά της εισπνοής τοξικότητα
^a Κλάση 6.1 για παρασπασκόντα

ΣΗΜΕΙΩΣΗ 1: Παραδείγματα χρήσης του Πίνακα**Ταξινόμηση μίας ουσίας**

Περιγραφή της ουσίας υπό ταξινόμηση:

Μία αμίνη που δεν αναφέρεται ονομαστικά και που ικανοποιεί τα κριτήρια της Κλάσης 3, της ομάδας συσκευασίας II όπως επίσης και αυτών της Κλάσης 8, ομάδας συσκευασίας I.

Διαδικασία:

Η τομή της γραμμής 3 II με τη στήλη 8 I δίνει 8 I.

Αυτή η αμίνη επομένως πρέπει να καταταγεί στην Κλάση 8 υπό:

UN 2734 AMINEΣ ΥΓΡΕΣ, ΔΙΑΒΡΩΤΙΚΕΣ, ΕΥΦΛΕΚΤΕΣ, Ε.Α.Ο. ή UN 2734 ΠΟΛΥΑΜΙΝΕΣ ΥΓΡΕΣ, ΔΙΑΒΡΩΤΙΚΕΣ, ΕΥΦΛΕΚΤΕΣ, Ε.Α.Ο.

Ομάδα συσκευασίας I

Ταξινόμηση ενός μείγματος

Περιγραφή του μείγματος υπό ταξινόμηση:

Μείγμα που αποτελείται από εύφλεκτο υγρό ταξινομημένο στην Κλάση 3, ομάδα συσκευασίας III, μια τοξική ουσία της Κλάσης 6.1 ομάδα συσκευασίας II και μια διαβρωτική ουσία της Κλάσης 8, ομάδα συσκευασίας I.

Διαδικασία:

Η τομή της γραμμής 3 III με τη στήλη 6.1 II δίνει 6.1 II.

Η τομή της γραμμής 6.1 II με τη στήλη 8 I δίνει 8 I LIQ.

Αυτό το μείγμα που δεν μπορεί να προσδιοριστεί περισσότερο θα καταταγεί επομένως στην Κλάση 8 υπό:

UN 2922 ΔΙΑΒΡΩΤΙΚΟ ΥΓΡΟ, ΤΟΞΙΚΟ, Ε.Α.Ο. ομάδα συσκευασίας I.

ΣΗΜΕΙΩΣΗ 2: Παραδείγματα ταξινόμησης μειγμάτων και διαλυμάτων σε μία Κλάση και μία ομάδα συσκευασίας:

Ένα διάλυμα φαινόλης της Κλάσης 6.1, (II) σε βενζόλιο της Κλάσης 3 (II) ταξινομείται στην Κλάση 3 (II). Αυτό το διάλυμα ταξινομείται στην καταχώρηση UN 1992 ΕΥΦΛΕΚΤΟ ΥΓΡΟ, ΤΟΞΙΚΟ, Ε.Α.Ο., στην Κλάση 3 (II), λόγω της τοξικότητας της φαινόλης.

Ένα στερεό μείγμα αρσενικό αλάς νατρίου της Κλάσης 6.1, (II) και υδροξείδιο νατρίου της Κλάσης 8, (II) ταξινομείται στην καταχώρηση UN 3290 ΤΟΞΙΚΟ ΣΤΕΡΕΟ, ΔΙΑΒΡΩΤΙΚΟ, ΑΝΟΡΓΑΝΟ, Ε.Α.Ο. στην Κλάση 6.1 (II).

Ένα διάλυμα ακατέργαστου ή διύλισμένου ναφθαλινίου της Κλάσης 4.1, (III) σε βενζίνη της Κλάσης 3, (II), ταξινομείται στην καταχώρηση UN 3295 ΥΔΡΟΓΟΝΑΝΘΡΑΚΕΣ, ΥΓΡΟΙ, Ε.Α.Ο. στην Κλάση 3, (II).

Ένα μείγμα υδρογονανθράκων της Κλάσης 3, (III) και πολυχλωριομένου διφαινυλίου (PCB) της Κλάσης 9, (II), ταξινομείται στην καταχώρηση UN 2315 ΠΟΛΥΧΛΩΡΙΟΜΕΝΑ ΔΙΦΑΙΝΥΛΙΑ ΥΓΡΑ ή UN 3432 ΠΟΛΥΧΛΩΡΙΟΜΕΝΑ ΔΙΦΑΙΝΥΛΙΑ ΣΤΕΡΕΑ στην Κλάση 9, (II).

Ένα μείγμα προπυλενιμίνης της Κλάσης 3 και πολυχλωριομένου διφαινυλίου (PCB) της Κλάσης 9, (II), ταξινομείται στην καταχώρηση UN 1921 ΠΡΟΠΥΛΕΝΙΜΙΝΗ, ΣΤΑΘΕΡΟΠΟΙΗΜΕΝΗ, στην Κλάση 3.

2.1.4 Ταξινόμηση δειγμάτων

2.1.4.1 Όταν η κλάση μιας ουσίας είναι γνωστή με ακρίβεια και παραπέμπεται για περαιτέρω έλεγχο, πρέπει να αποδίδονται μια δοκιμαστική κλάση, κατάλληλη ονομασία αποστολής και ένας αριθμ. UN με βάση τις γνώσεις του αποστολέα για την ουσία και εφαρμόζοντας :

- (a) τα κριτήρια ταξινόμησης του Κεφαλαίου 2.2, και
- (b) τις προϋποθέσεις του παρόντος Κεφαλαίου.

Θα χρησιμοποιείται η πιο αυστηρή ομάδα συσκευασίας που αντιστοιχεί στην επιλεγείσα κατάλληλη ονομασία αποστολής.

Όπου χρησιμοποιείται αυτή η διάταξη, η κατάλληλη ονομασία αποστολής θα συμπληρώνεται με τη λέξη "ΔΕΙΓΜΑ" (π.χ., "ΕΥΦΛΕΚΤΑ ΥΓΡΑ, Ε.Α.Ο. ΔΕΙΓΜΑ"). Σε ορισμένες περιπτώσεις, όπου προβλέπεται μία ειδική κατάλληλη ονομασία αποστολής για το δείγμα της ουσίας που θεωρείται πως ικανοποιεί ορισμένα κριτήρια ταξινόμησης (π.χ., ΑΕΡΙΟ ΔΕΙΓΜΑ, ΑΣΥΜΠΙΕΣΤΟ, ΕΥΦΛΕΚΤΟ, UN 3167) αυτή η κατάλληλη ονομασία αποστολής θα χρησιμοποιείται. Όταν μία Ε.Α.Ο. καταχώρηση χρησιμοποιείται για τη μεταφορά του δείγματος δεν χρειάζεται να συμπληρώνεται στη κατάλληλη ονομασία αποστολής η τεχνική ονομασία όπως προδιαγράφεται από την ειδική διάταξη 274 του Κεφαλαίου 3.3.

2.1.4.2 Τα δείγματα της ουσίας θα μεταφέρονται σύμφωνα με τις προϋποθέσεις που εφαρμόζονται στη δοσμένη κατάλληλη δοκιμαστική ονομασία αποστολής, εφόσον:

- (a) Η ουσία δεν θεωρείται ουσία μη αποδεκτή προς μεταφορά σύμφωνα με τα 2.2.x.2 του Κεφαλαίου 2.2 ή σύμφωνα με το Κεφάλαιο 3.2,
- (b) Η ουσία δεν ικανοποιεί τα κριτήρια για την Κλάση 1 ή θεωρείται μολυσματική ουσία ή ραδιενεργό υλικό,
- (c) Η ουσία ικανοποιεί τις απαιτήσεις των 2.2.41.1.15 ή 2.2.52.1.9 αν πρόκειται για αυτενεργή ουσία ή για οργανικό υπεροξειδίο αντίστοιχα,
- (d) Το δείγμα μεταφέρεται σε συνδυασμένη συσκευασία με καθαρή μάζα ανά κόλο που δεν υπερβαίνει τα 2.5 kg, και
- (e) Το δείγμα δεν συσκευάζεται μαζί με άλλα εμπορεύματα.

ΚΕΦΑΛΑΙΟ 2.2

ΕΙΔΙΚΕΣ ΔΙΑΤΑΞΕΙΣ ΓΙΑ ΔΙΑΦΟΡΕΣ ΚΛΑΣΕΙΣ

2.2.1 Κλάση 1 Εκρηκτικές ουσίες και είδη

2.2.1.1 Κριτήρια

2.2.1.1.1 Ο τίτλος της Κλάσης 1 περιλαμβάνει:

- (a) Εκρηκτικές ουσίες: στερεές ή υγρές ουσίες (ή μείγματα ουσιών) ικανές με χημική αντίδραση να αναπτύξουν αέρια σε τέτοια θερμοκρασία και πίεση και σε τέτοια ταχύτητα ώστε να προκαλέσουν ζημιά στον περιβάλλοντα χώρο.

Πυροτεχνικές ουσίες: ουσίες ή μείγματα ουσιών σχεδιασμένα να παράγουν θερμότητα, φως, ήχο, αέριο ή καπνό ή έναν συνδυασμό αυτών ως αποτέλεσμα μη εκρηκτικών αυτοτροφοδοτούμενων εξώθερμων χημικών αντιδράσεων.

ΣΗΜΕΙΩΣΗ 1: Ουσίες οι οποίες δεν είναι από μόνες τους εκρηκτικές αλλά οι οποίες μπορούν να σχηματίσουν ένα εκρηκτικό μείγμα αερίου, ατμού ή σκόνης δεν είναι ουσίες της Κλάσης 1.

ΣΗΜΕΙΩΣΗ 2: Επίσης δεν συμπεριλαμβάνονται στην Κλάση 1: οι εκρηκτικές ουσίες που είναι εμποτισμένες με νερό ή αλκοόλη των οποίων η περιεκτικότητα σε νερό ή αλκοόλη υπερβαίνει τα καθορισμένα όρια και εκείνες που περιέχουν πλαστικοποιητές - αυτές οι εκρηκτικές ουσίες καταχωρούνται στην Κλάση 3 ή 4.1 - και εκείνες οι εκρηκτικές ουσίες που με βάση τον πρωτεύοντά τους κίνδυνο, καταχωρούνται στην Κλάση 5.2.

- (b) Εκρηκτικά είδη: είδη που περιέχουν μία ή περισσότερες εκρηκτικές ουσίες και/ή πυροτεχνικές ουσίες.

ΣΗΜΕΙΩΣΗ: Οι συσκευές που περιέχουν εκρηκτικές ή πυροτεχνικές ουσίες σε τέτοια μικρή ποσότητα ή τέτοιου χαρακτήρα ώστε η ακούσια ή τυχαία ανάφλεξη ή πυροδότησή τους κατά τη μεταφορά να μην προκαλεί οποιαδήποτε εκδήλωση εκτίναξης, πυρκαγιάς, καπνού, θερμότητας ή υψηλού θορύβου εξωτερικά της συσκευής δεν υπόκεινται στις απαιτήσεις της Κλάσης 1.

- (c) Ουσίες και είδη μη αναφερόμενα παραπάνω που κατασκευάζονται με σκοπό την πρόκληση εκρηκτικού ή πυροτεχνικού φαινομένου.

Για τους σκοπούς της Κλάσης 1, εφαρμόζεται ο ακόλουθος ορισμός:

Αδρανοποιημένη (ή «αδρανοποιητής») σημαίνει ότι μία ουσία έχει προστεθεί σε ένα εκρηκτικό ώστε να βελτιώσει την ασφάλεια κατά το χειρισμό και τη μεταφορά του. Ο αδρανοποιητής καθιστά το εκρηκτικό απευαίσθητοποιημένο, ή λιγότερο ευαίσθητο, στις ακόλουθες ενέργειες: θερμότητα, κρούση, πρόσκρουση, κρούση ή τριβή. Ενδεικτικά παραδείγματα συνηθισμένων αδρανοποιητών: κερί, χαρτί, νερό, πολυμερή (όπως χλωροφθοριούχα πολυμερή), οινόπνευμα και παράγωγα πετρελαίου (όπως βαζελίνη και παραφίνη) αλλά ο κατάλογος δεν εξαντλείται.

2.2.1.1.2 Όποια ουσία ή είδος που έχει ή πιθανολογείται ότι έχει εκρηκτικές ιδιότητες θα θεωρείται ότι εντάσσεται στην Κλάση 1 σύμφωνα με τους ελέγχους, διαδικασίες και τα κριτήρια που περιγράφηκαν στο Μέρος 1, Εγχειρίδιο Δοκιμών και Κριτηρίων.

Μια ουσία ή είδος που εντάχθηκε στην Κλάση 1 μπορεί να γίνει αποδεκτή για μεταφορά μόνο όταν του έχει καθοριστεί μία ονομασία ή καταχώρηση ε.α.ο. από τον Πίνακα Α του Κεφαλαίου 3.2 και πληροί τα κριτήρια του Εγχειριδίου των Δοκιμών και Κριτηρίων.

- 2.2.1.1.3 Στις ουσίες και τα είδη της Κλάσης 1 πρέπει να αποδίδεται ένας αριθμ. UN και μία ονομασία ή μία ε.α.ο. καταχώρηση από τον Πίνακα Α του Κεφαλαίου 3.2. Η επεξήγηση των ονομασιών των ουσιών και ειδών του Πίνακα Α του Κεφαλαίου 3.2 πρέπει να βασίζεται στο λεξιλόγιο του 2.2.1.4.

Τα δείγματα από νέες ή υπάρχουσες εκρηκτικές ουσίες ή είδη που μεταφέρονται για λόγους που περιλαμβάνουν : δοκιμή, ταξινόμηση, έρευνα και ανάπτυξη, έλεγχο ποιότητας, ή ως εμπορικό δείγμα, με εξαίρεση τα εκρηκτικά ανάφλεξης, μπορεί να καθορίζονται από τον αριθμ. UN 0190 ΔΕΙΓΜΑΤΑ, ΕΚΡΗΚΤΙΚΑ.

Η καταχώρηση εκρηκτικών ουσιών και ειδών που δεν αναφέρονται ονομαστικά στον Πίνακα Α του Κεφαλαίου 3.2 σε μια ε.α.ο. καταχώρηση της Κλάσης 1 ή στον αριθμ. UN 0190 ΔΕΙΓΜΑΤΑ, ΕΚΡΗΚΤΙΚΑ, όπως και η καταχώρηση συγκεκριμένων ουσιών, η μεταφορά των οποίων υπόκειται σε συγκεκριμένη έγκριση από την αρμόδια αρχή σύμφωνα με τις σχετικές διατάξεις που αναφέρονται στη στήλη (6) του Πίνακα Α του Κεφαλαίου 3.2 πρέπει να γίνεται από την αρμόδια αρχή της χώρας προέλευσης. Η αρμόδια αρχή πρέπει επίσης να εγκρίνει γραπτώς τις συνθήκες μεταφοράς αυτών των ουσιών και ειδών. Αν η χώρα προέλευσης δεν είναι Συμβαλλόμενο Μέρος που υπόκειται στην ADR, η ταξινόμηση και οι συνθήκες μεταφοράς πρέπει να αναγνωρίζονται από την αρμόδια αρχή της πρώτης χώρας Συμβαλλόμενου Μέρους που υπόκειται στην ADR στην οποία φτάνει η αποστολή.

- 2.2.1.1.4 Ουσίες και είδη της Κλάσης 1, θα πρέπει να έχουν καταχωρηθεί σε μια υποδιαίρεση σύμφωνα με την 2.2.1.1.5 και σε μία ομάδα συμβατότητας σύμφωνα με την 2.2.1.1.6. Η υποδιαίρεση θα πρέπει να βασίζεται στα αποτελέσματα των δοκιμών που περιγράφονται στο τμήμα 2.3.0 και 2.3.1 με εφαρμογή των ορισμών της 2.2.1.1.5. Η ομάδα συμβατότητας θα πρέπει να προσδιορίζεται σύμφωνα με τους ορισμούς της 2.2.1.1.6. Ο κωδικός ταξινόμησης θα πρέπει να συνίσταται από τον αριθμό υποδιαίρεσης και το γράμμα της ομάδας συμβατότητας.

2.2.1.1.5 *Ορισμός των υποδιαίρεσεων*

Υποδιαίρεση 1.1 Ουσίες και είδη που έχουν κίνδυνο μαζικής έκρηξης. (Μαζική έκρηξη είναι μία έκρηξη που προσβάλλει σχεδόν όλο το φορτίο, ουσιαστικά ακαριαία).

Υποδιαίρεση 1.2 Ουσίες και είδη που έχουν κίνδυνο εκτίναξης αλλά όχι κίνδυνο μαζικής έκρηξης.

Υποδιαίρεση 1.3 Ουσίες και είδη που έχουν κίνδυνο πυρκαγιάς και είτε μικρότερο κίνδυνο έκρηξης είτε μικρότερο κίνδυνο εκτίναξης είτε και τα δύο, αλλά όχι κίνδυνο μαζικής έκρηξης :

(a) η καύση των οποίων δημιουργεί σημαντική εκπέμπουσα θερμότητα, ή

(b) που καίγονται διαδοχικά, παράγοντας μικρότερα αποτελέσματα μετακίνησης αέρα (εκρήξεις) ή εκτινάξεις ή και τα δύο.

Υποδιαίρεση 1.4 Ουσίες και είδη που παρουσιάζουν μόνον έναν μικρό κίνδυνο έκρηξης σε περίπτωση ανάφλεξης ή πυροδότησης κατά τη διάρκεια της μεταφοράς. Τα αποτελέσματα περιορίζονται κατά πολύ στο κόλο και

δεν αναμένεται εκτίναξη θραυσμάτων σημαντικού μεγέθους ή σε μεγάλη απόσταση. Μία εξωτερική πυρκαγιά δεν θα πρέπει να προκαλεί ουσιαστικά ακαριαία έκρηξη σχεδόν όλου του περιεχομένου του κόλου.

- Υποδιαίρεση 1.5 Ουσίες πολύ μη-ευαίσθητες αλλά με κίνδυνο μαζικής έκρηξης με τόσο μικρή ευαισθησία που υπό κανονικές συνθήκες μεταφοράς ελαχιστοποιεί την πιθανότητα πυροδότησης ή μετάβασης από την καύση στην έκρηξη. Ως ελάχιστη απαίτηση δεν πρέπει να εκρηγνουνται κατά την διάρκεια της δοκιμής σε εξωτερική φωτιά.
- Υποδιαίρεση 1.6 Είδη εξαιρετικά μη-ευαίσθητα που δεν έχουν κίνδυνο μαζικής έκρηξης. Τα είδη περιέχουν μόνο εξαιρετικά μη-ευαίσθητες ουσίες και εμφανίζουν αμελητέα πιθανότητα τυχαίας πυροδότησης ή εξάπλωσης.

ΣΗΜΕΙΩΣΗ: Ο κίνδυνος από είδη της Υποδιαίρεσης 1.6 περιορίζεται στην έκρηξη ενός μόνου είδους.

2.2.1.1.6 Ορισμός ομάδων συμβατότητας ουσιών και ειδών:

A Κύρια εκρηκτική ουσία

B Είδος που περιέχει μία κύρια εκρηκτική ουσία και που δεν έχει δύο ή περισσότερα αποτελεσματικά προστατευτικά χαρακτηριστικά. Μερικά είδη, όπως πυροκροτητές για ανατινάξεις, συνδεσμολογίες πυροκροτητών για ανατινάξεις και τα καπούλια, περιλαμβάνονται, παρ' όλο που δεν περιέχουν κύρια εκρηκτικά.

C Προωθητική εκρηκτική ουσία ή άλλη αναφλεγόμενη εκρηκτική ουσία ή είδος που περιέχει τέτοια εκρηκτική ουσία.

D Δευτερεύουσα εκρηκτική ουσία ή μαύρη πυρίτιδα ή είδος που περιέχει μία δευτερεύουσα εκρηκτική ουσία, σε κάθε περίπτωση χωρίς μέσον πυροδότησης και χωρίς προωθητική γόμωση, ή είδος που περιέχει μία κύρια εκρηκτική ουσία και που έχει δύο ή περισσότερα αποτελεσματικά προστατευτικά χαρακτηριστικά.

E Είδος που περιέχει μία δευτερεύουσα εκρηκτική ουσία, χωρίς μέσον πυροδότησης, με προωθητική γόμωση [πλην είδους που περιέχει ένα εύφλεκτο υγρό ή γέλη (gel) ή υπερβολικά υγρά].

F Είδος που περιέχει μία δευτερεύουσα εκρηκτική ουσία με δικό του μέσο πυροδότησης, με προωθητική γόμωση [πλην είδους που περιέχει ένα εύφλεκτο υγρό ή γέλη (gel) ή υπερβολικά υγρά] ή χωρίς προωθητική γόμωση

G Πυροτεχνική ουσία, ή είδος που περιέχει μία πυροτεχνική ουσία ή είδος που περιέχει συγχρόνως και μία ουσία εκρηκτική και μία φωτιστική, εμπρηστική, δακρυγόνα ή καπνογόνα [εκτός από είδος ενεργοποιημένο με νερό ή είδος που περιέχει λευκό φωσφόρο, φωσφίδια, μία πυροφορική ουσία, ένα εύφλεκτο υγρό ή γέλη (gel) ή υπερβολικά υγρά].

H Είδος που περιέχει εκρηκτική ουσία και λευκό φωσφόρο

J Είδος που περιέχει εκρηκτική ουσία και εύφλεκτο υγρό ή εύφλεκτη γέλη

K Είδος που περιέχει συγχρόνως εκρηκτική ουσία και ένα τοξικό χημικό παράγωγα

L Εκρηκτική ουσία ή είδος που περιέχει μία εκρηκτική ουσία και παρουσιάζει έναν ειδικό κίνδυνο (π.χ. λόγω ενεργοποίησης με νερό ή της παρουσίας υπερβολικών υγρών, φωσφιδίων ή μίας πυροφορικής ουσίας) που καθιστά αναγκαία την απομόνωση κάθε τύπου.

N Είδη που περιέχουν μόνο εξαιρετικά μη - ευαίσθητες ουσίες.

S Ουσία ή είδος έτσι συσκευασμένο ή σχεδιασμένο ώστε οποιαδήποτε επικίνδυνα αποτελέσματα που εμφανίζονται από τυχαία λειτουργία, να περιορίζονται μέσα στο κύκλο εκτός εάν το κύκλο έχει αλλοιωθεί από φωτιά, στην οποία περίπτωση όλα τα αποτελέσματα έκρηξης ή εκτίναξης περιορίζονται στο βαθμό που δεν δυσχεραίνουν σημαντικά ή παρεμποδίζουν τις προσπάθειες για ενέργειες πυρόσβεσης ή άλλες ενέργειες άμεσης αντίδρασης στην άμεσα γειτονική περιοχή του κύλου.

ΣΗΜΕΙΩΣΗ 1: Κάθε ουσία ή είδος, συσκευασμένο σε μία καθορισμένη συσκευασία, μπορεί να καταχωρείται μόνο σε μία ομάδα συμβατότητας. Εφόσον το κριτήριο που εφαρμόζεται στη ομάδα συμβατότητας S είναι εμπειρικό, η καταχώρηση σ' αυτήν την ομάδα συνδέεται αναγκαστικά με τις δοκιμές για την καταχώρηση σε ένα κωδικό ταξινόμησης.

ΣΗΜΕΙΩΣΗ 2: Τα είδη των ομάδων συμβατότητας D και E μπορούν να τοποθετούνται ή να συσκευάζονται μαζί με το δικό τους μέσον πυροδότησης υπό την προϋπόθεση ότι αυτό το μέσο έχει τουλάχιστον δύο αποτελεσματικά προστατευτικά χαρακτηριστικά σχεδιασμένα να αποτρέπουν μία έκρηξη σε περίπτωση ακούσιας λειτουργίας του μέσου πυροδότησης. Τέτοια είδη και κόλα θα πρέπει να καταχωρούνται στις ομάδες συμβατότητας D ή E.

ΣΗΜΕΙΩΣΗ 3: Τα είδη των ομάδων συμβατότητας D και E μπορούν να συσκευάζονται από κοινού με το δικό τους μέσο πυροδότησης, που δεν έχει δύο αποτελεσματικά προστατευτικά χαρακτηριστικά (δηλ. μέσο πυροδότησης καταχωρημένο στην ομάδα συμβατότητας B), υπό την προϋπόθεση ότι τηρείται η ειδική διάταξη MP 21 του 4.1.10 για τη μεικτή συσκευασία. Τέτοια κόλα θα πρέπει να καταχωρούνται στις ομάδες συμβατότητας D ή E.

ΣΗΜΕΙΩΣΗ 4: Τα είδη μπορούν να τοποθετούνται ή να συσκευάζονται μαζί με το δικό τους μέσο ανάφλεξης υπό την προϋπόθεση ότι κατά τη διάρκεια κανονικών συνθηκών μεταφοράς το μέσο ανάφλεξης δεν μπορεί να λειτουργήσει.

ΣΗΜΕΙΩΣΗ 5: Τα είδη των ομάδων συμβατότητας C, D και E μπορούν να συσκευάζονται από κοινού. Τέτοια κόλα θα πρέπει να καταχωρούνται στην ομάδα συμβατότητας E.

2.2.1.1.7 Καταχώριση πυροτεχνημάτων σε υποδιαίρεσεις

2.2.1.1.7.1 Τα πυροτεχνήματα πρέπει να καταχωρούνται κανονικά στις υποδιαίρεσεις 1.1, 1.2, 1.3 και 1.4 στη βάση των δεδομένων των δοκιμών της σειράς 6 του Εγχειριδίου Δοκιμών και Κριτηρίων. Ωστόσο, επειδή το εύρος τέτοιων ειδών είναι πολύ εκτεταμένο και η διαθεσιμότητα εγκαταστάσεων δοκιμών μπορεί να είναι περιορισμένη, η καταχώριση σε υποδιαίρεσεις μπορεί επίσης να γίνει σύμφωνα με τη διαδικασία της 2.2.1.1.7.2

2.2.1.1.7.2 Η καταχώριση βεγγαλικών στους αριθμ. UN 0333, 0334, 0335 και 0336 μπορεί να γίνει αναλογικά χωρίς την ανάγκη για δοκιμή της σειράς 6 με την βοήθεια του πίνακα ταξινόμησης των πυροτεχνημάτων του 2.2.1.1.7.5. Μία τέτοια καταχώριση θα πρέπει να γίνεται με τη σύμφωνη γνώμη της αρμόδιας αρχής. Αντικείμενα που δεν ορίζονται στον πίνακα θα πρέπει να ταξινομούνται στη βάση τα αποτελέσματα των δοκιμών της σειράς 6.

ΣΗΜΕΙΩΣΗ 1 : Η πρόσθεση άλλων τύπων πυροτεχνημάτων στη στήλη I του πίνακα της 2.2.1.1.7.5 θα πρέπει να γίνεται μόνο στη βάση των αποτελεσμάτων πλήρων δοκιμών, στις

οποίες υποβλήθηκαν για εξέταση από την Υποεπιτροπή Ειδικών για τη Μεταφορά Επικίνδυνων Εμπορευμάτων των Ηνωμένων Εθνών (UN-Sub-Committee of Experts on the Transport of Dangerous Goods).

ΣΗΜΕΙΩΣΗ 2 : Τα αποτελέσματα δοκιμών που παράγονται από τις αρμόδιες αρχές, τα οποία επικυρώνουν, ή αντικρούουν την καταχώρηση των πυροτεχνημάτων που καθορίζεται στη στήλη 4 του πίνακα της 2.2.1.1.7.5, σε υποδιαίρεσεις στη στήλη 5, θα πρέπει να υποβάλλονται για πληροφόρηση στην Υποεπιτροπή Ειδικών για τη Μεταφορά Επικίνδυνων Εμπορευμάτων των Ηνωμένων Εθνών (UN-Sub-Committee of Experts on the Transport of Dangerous Goods).

2.2.1.1.7.3. Όταν πυροτεχνήματα ανήκουν σε περισσότερες υποδιαίρεσεις είναι συσκευασμένα στο ίδιο κόλο, θα πρέπει να ταξινομούνται στη βάση της πιο επικίνδυνης υποδιαίρεσης εκτός και αν τα αποτελέσματα δοκιμών που προέρχονται από τις Σειρές Δοκιμών 6 υποδεικνύουν το αντίθετο.

2.2.1.1.7.4 Η ταξινόμηση που παρουσιάζεται στον πίνακα 2.2.1.1.7.5 εφαρμόζεται μόνο σε είδη που συσκευάζονται σε κουτιά από ινοσανίδες (4G).

2.2.1.1.7.5 Πίνακας ταξινόμησης "εξ ορισμού" των πυροτεχνημάτων¹

ΣΗΜΕΙΩΣΗ 1 : Εκτός και αν δηλώνεται διαφορετικά οι επί τοις εκατό αναφορές στον πίνακα, αναφέρονται στη συνολική μάζα όλων των πυροτεχνικών ουσιών (π.χ. προωθητής πυραύλων, προωθητική γόμωση, εκρηκτική γόμωση, γόμωση αποτελέσματος).

ΣΗΜΕΙΩΣΗ 2 : Η "Φωτεινή σύνθεση" στον πίνακα αυτό αναφέρεται στις πυροτεχνικές ουσίες σε μορφή σκόνης ή ως πυροτεχνικές μονάδες όπως εμφανίζονται στα βεγγαλικά, που χρησιμοποιούνται για να παράγουν ένα ακουστικό αποτέλεσμα ή χρησιμοποιούνται ως γόμωση έκρηξης ή προωθητική γόμωση, εκτός και αν ο χρόνος που απαιτείται για την ανύψωση της πίεσης αποδεικνύεται ότι είναι μεγαλύτερος από 8 ms για 0.5 g της πυροτεχνικής ουσίας στη Δοκιμή Φωτεινής σύνθεσης HSL του Παραρτήματος 7 του Εγχειριδίου Δοκιμές και Κριτήρια.

ΣΗΜΕΙΩΣΗ 3 : Οι διαστάσεις σε χιλιοστά (mm) αναφέρονται :

- Για σφαιρικές και μορφής φυσικιού οβίδες στη διάμετρο της σφαίρας της οβίδας,
- Για κυλινδρικές οβίδες στο μήκος της οβίδας,
- Για οβίδες σε βλήμα, ρωμαϊκό κερί, πυροτέχνημα σωλήνα βολής, ή νάρκη στην εσωτερική διάμετρο του σωλήνα που αποτελεί ή στο οποίο περιέχεται το πυροτέχνημα,
- Για νάρκες σάκου ή νάρκες κυλίνδρου, στην εσωτερική διάμετρο της οβίδας που περιέχει τη νάρκη.

¹ Ο Πίνακας αυτός περιέχει κατάλογο ταξινόμησης πυροτεχνημάτων που μπορεί να χρησιμοποιηθεί σε περίπτωση απουσίας των δεδομένων των δοκιμών της Σειράς Δοκιμής 6 (βλ.2.2.1.1.7.2)

Τύπος	Συμπεριλαμβανόνται :/ Συνώνυμα :	Ορισμός	Προδιαγραφές	Ταξινόμηση
Οβίδα σφαιρική ή κυλινδρική	Σφαιρική οβίδα: αεριώδης οβίδα, οβίδα χρώματος, οβίδα βαφής, οβίδα αποτελέσματος, ναυτική οβίδα, οβίδα με αλεξίπτωτο, οβίδα καπνού, οβίδα αστεριού, οβίδα με ηχητικό αποτέλεσμα : βαρελότο, χαρετισμού, οβίδα ήχων, οβίδα βροντής, κττ αεριώδους οβίδας	Συσκευή με ή χωρίς προωθητική γόμωση, με φυτίλι βραδύκαυστο και εκρηκτική γόμωση, πυροτεχνική μονάδα ή πυροτεχνική ουσία με χύμα σκόνη και σχεδιασμένο να εκτοξεύεται από όλμο.	Όλες οι οβίδες με ηχητικό αποτέλεσμα Οβίδες χρώματος : ≥ 180 mm Οβίδες χρώματος : < 180 mm με $> 25\%$ σύνθεση ανάφλεξης, ως χύμα σκόνη ή/και ηχητικού αποτελέσματος Οβίδες χρώματος : < 180 mm με $\leq 25\%$ σύνθεση ανάφλεξης, ως χύμα σκόνη ή/και ηχητικού αποτελέσματος Οβίδες χρώματος : ≤ 50 mm ή ≤ 60 g πυροτεχνική ουσία, με $\leq 2\%$ σύνθεση ανάφλεξης, ως χύμα σκόνη ή/και ηχητικού αποτελέσματος	1.1G 1.1G 1.1G 1.3G 1.4G
Οβίδα φουστικιού (με διπλή έκρηξη)		Διάταξη με δύο ή περισσότερες σφαιρικές οβίδες αερίου στο ίδιο περίβλημα με πρόωθηση την ίδια προωθητική γόμωση με ξεχωριστά εξωτερικά βραδύκαυστα φυτίλια	Η πιο επικίνδυνη σφαιρική οβίδα αερίου καθορίζει την ταξινόμηση	
Γεμισμένος όλμος, οβίδα σε όλμο		Διάταξη που αποτελείται από μία σφαιρική ή κυλινδρική οβίδα εντός όλμου από τον οποίο είναι σχεδιασμένο να εκτοξεύεται	Όλες οι οβίδες με ηχητικό αποτέλεσμα Οβίδες χρώματος : ≥ 180 mm Οβίδες χρώματος : $> 25\%$ σύνθεση ανάφλεξης, ως χύμα σκόνη και/ή ηχητικού αποτελέσματος Οβίδες χρώματος : > 50 mm και < 180 mm Οβίδες χρώματος : ≤ 50 mm, ή ≤ 60 g πυροτεχνικής ουσίας, με $\leq 25\%$ σύνθεση ανάφλεξης, ως χύμα σκόνη ή/και ηχητικού αποτελέσματος	1.1G 1.1G 1.1G 1.2G 1.3G

Τύπος	Συμπεριλαμβανονται : / Συνώνυμα :	Ορισμός	Προδιαγραφές	Ταξινόμηση
Ρωμιάϊκού κεριού	Κεριά έκθεσης, κεριά, bombettes	Σωλήνας που περιέχει σειρά πυροτεχνικών μονάδων που αποτελούνται από εναλλασσόμενη πυροτεχνική ουσία, προωθητική γόμωση, και πυροσωλήνα	εσοτερική διάμετρο ≥ 50 mm, που περιέχει σύνθεση ανάφλεξης, ή < 50 mm με $> 25\%$ σύνθεση ανάφλεξης εσοτερική διάμετρο ≥ 50 mm, που περιέχει σύνθεση ανάφλεξης εσοτερική διάμετρο < 50 mm με $\leq 25\%$ σύνθεση ανάφλεξης εσοτερική διάμετρο ≤ 30 mm, κάθε πυροτεχνική μονάδα ≤ 25 g και $\leq 5\%$ σύνθεση ανάφλεξης	1.1G 1.2G 1.3G 1.4G
Σωλήνας βολής	Ρωμιάϊκό κεριό μονής βολής, μικρός γεμισμένος όλμος	Σωλήνας που περιέχει μία πυροτεχνική μονάδα που αποτελείται από πυροτεχνική ουσία, προωθητική γόμωση με ή χωρίς πυροσωλήνα	εσοτερική διάμετρο ≤ 30 mm και πυροτεχνική μονάδα > 25 g, ή $> 5\%$ και $\leq 25\%$ σύνθεση ανάφλεξης εσοτερική διάμετρο ≤ 30 mm, πυροτεχνική μονάδα ≤ 25 g και $\leq 5\%$ σύνθεση ανάφλεξης	1.3G 1.4G
Φωτοβολίδα (ρουκέτα)	Φωτοβολίδα ολίσθησης, φωτοβολίδα σήμανσης, φωτοβολίδα σφιντίματος, φωτοβολίδα φιάλης, φωτοβολίδα ουρανού, φωτοβολίδα τύπου βλήματος, φωτοβολίδα τραπέζιου	Σωλήνας που περιέχει πυροτεχνική ουσία ή/και πυροτεχνικές μονάδες, εξοπλισμένος με ράβδο ή άλλα μέσα σταθεροποίησης της πτήσης και σχεδιασμένα να εκτοξεύονται στον αέρα	Μόνο με αποτελέσματα σύνθεσης ανάφλεξης Σύνθεση ανάφλεξης $> 25\%$ της πυροτεχνικής ουσίας πυροτεχνική ουσία > 20 g και σύνθεση ανάφλεξης $\leq 25\%$ ≤ 20 g πυροτεχνικής ουσίας, εκρηκτική γόμωση μαύρης πυρίτιδας και ≤ 0.13 g σύνθεση ανάφλεξης ανά αναφορά και ≤ 1 g συνολικά	1.1G 1.1G 1.3G 1.4G

Τύπος	Συμπεριλαμβανόμενα : / Συνώνυμα :	Ορισμός	Προδιαγραφές	Ταξινόμηση
Νάρκη	Rot-a-feu, νάρκη εδάφους, νάρκη σάκου, νάρκη κυλινδρική	Σωλήνας που περιέχει προωθητική γόμωση και πυροτεχνικές μονάδες σχεδιασμένες να τοποθετείται στο έδαφος ή να προσαρμόζεται σταθερά στο έδαφος. Το κύριο αποτέλεσμα είναι η εκτόξευση όλων των πυροτεχνικών μονάδων σε μία μοναδική έκρηξη που παράγει ένα ευρέως διασκορπισμένο οπτικό ή/και ακουστικό αποτέλεσμα στον αέρα ή :	> 25 % σύνθεση ανάφλεξης, ως χύμα σκόνη ή και ηχητικών αποτελεσμάτων ≥ 180 mm και ≤ 25 % σύνθεση ανάφλεξης, ως χύμα σκόνη ή και ηχητικών αποτελεσμάτων < 180 mm και ≤ 25 % σύνθεση ανάφλεξης, ως χύμα σκόνη ή και ηχητικών αποτελεσμάτων ≤ 150 g πυροτεχνική ουσία που περιέχει ≤ 5 % σύνθεση ανάφλεξης, ως χύμα σκόνη ή και ηχητικά αποτελέσματα. Κάθε πυροτεχνική μονάδα ≤ 25 g, κάθε ηχητικό αποτέλεσμα < 2 g, κάθε σφύριγμα, αν υπάρχει ≤ 3 g	1.1G 1.1G 1.3G 1.4G
Συντριβάνι	Ηφίστεια, συντριβάνια, λόγγες, φωτιές βεγγαλικές, σπινθήρες που τρεμοπαίζουν, κυλινδρικά συντριβάνια, κωνικά συντριβάνια, φωτιστικοί δαυλοί	Μη μεταλλική θήκη που περιέχει συμπιεσμένη ή στερεωμένη πυροτεχνική ουσία που παράγει σπινθήρες και φλόγες	≥ 1 kg πυροτεχνική ουσία < 1 kg πυροτεχνική ουσία	1.3G 1.4G
Σπινθηροβόλα	Σερπαντίνα χειρός, σερπαντίνα μη-χειρός, σερπαντίνα καλωδίου	Άκαμπτο καλώδιο καλυμμένο (κατά μήκος της μιας άκρης) με βραδείας καύσης πυροτεχνική ουσία με ή χωρίς άκρη έναρξης	Σπινθηροβόλα υπερχρωμικής βάσης : > 5 g ανά στοιχείο ή > 10 στοιχεία ανά συσκευασία Σπινθηροβόλα υπερχρωμικής βάσης : ≤ 5 g ανά στοιχείο και ≤ 10 στοιχεία ανά συσκευασία Σπινθηροβόλα νιτρικής βάσης: ≤ 30 g ανά στοιχείο	1.3G 1.4G

Τύπος	Συμπεριλαμβανόμενα : /Συνώνυμα :	Ορισμός	Προδιαγραφές	Ταξινόμηση
Ράβδοι βεγγάλης	Εμβλαπτισμένες ράβδοι	Μη μεταλλικές ράβδοι μερικώς επικαλυμμένες (κατά μήκος της μιας άκρης) με πυροτεχνική ουσία βραδείας καύσης και σχεδιασμένες να κρατούνται στο χέρι	Στοιχεία υπερχλωρικής βάσης : > 5 g ανά στοιχείο ή > 10 στοιχεία ανά συσκευασία Στοιχεία υπερχλωρικής βάσης : ≤ 5 g ανά στοιχείο και ≤ 10 στοιχεία ανά συσκευασία, στοιχεία νιτρικής βάσης : ≤ 30 g ανά στοιχείο	1.3G 1.4G
Πυροτεχνήματα χαμηλού κινδύνου και καινοτομίες	Βόμβες τράπεζας, καταρράκτες, κόκκοι κροταλίσματος, καπνοί, ομίχλη, φίδια, λαμπυρίζοντα σκουλήκια, φίδια, στιγμιαία, party poppers	Διατάξεις σχεδιασμένες να παράγουν πολύ περιορισμένο ορατό ή/και ακουστικό αποτέλεσμα οι οποίες περιέχουν πολύ μικρά ποσά πυροτεχνικής ή/και εκρηκτικής σύνθεσης	Καταρράκτες και στιγμιαία μπορεί να περιέχουν έως 1.6 mg βροντώδους αργύρου, πίπτοντα και party poppers μπορεί να περιέχουν έως 16 mg μίγμα χλωριώδους καλίου / κόκκινου φωσφόρου, άλλα στοιχεία μπορεί να περιέχουν έως 5 g πυροτεχνικής ουσίας, αλλά όχι σύνθεση ανάφλεξης	1.4G
Περιστροφικά	Περιστροφικά αερίου, ελικόπτερα, καταδιωκτικά περιστροφικά, περιστροφικά εδάφους	Μη μεταλλικοί σωλήνες ή σωλήνες που περιέχουν πυροτεχνική ουσία παραγωγής αερίου ή σπινθήρα, με ή χωρίς σύνθεση παραγωγής θορύβου, με ή χωρίς επικολλημένες αεροτομές	Πυροτεχνική ουσία ανά στοιχείο > 20 g, που περιέχει ≤ 3% σύνθεση ανάφλεξης ως επίδραση της βροντής ή σύνθεση σφυρήματος ≤ 5 g Πυροτεχνική ουσία ανά στοιχείο ≤ 20 g, που περιέχει ≤ 3% σύνθεση ανάφλεξης ως επίδραση της βροντής ή σύνθεση σφυρήματος ≤ 5 g	1.3G 1.4G
Τροχοί	Τροχοί Catherine, Saxon	Διάταξη η οποία περιλαμβάνει οδηγούς που περιέχουν πυροτεχνική ουσία και διαθέτουν μέσο σύνδεσής της σε βάση έτσι ώστε να μπορεί να περιστρέφεται	≥ 1 kg συνολικής πυροτεχνικής ουσίας, χωρίς ηχητικό αποτέλεσμα, κάθε σφύριγμα (αν υπάρχει) ≤ 25 g και ≤ 50 g σύνθεση σφυρήματος ανά τροχό < 1 kg συνολικής πυροτεχνικής ουσίας, χωρίς ηχητικό αποτέλεσμα, κάθε σφύριγμα (αν υπάρχει) ≤ 5 g και ≤ 10 g σύνθεση σφυρήματος ανά τροχό	1.3G 1.4G

2.2.1.1.8 Αποκλεισμός από την Κλάση 1

2.2.1.1.8.1 Ένα είδος ή μία ουσία μπορεί να αποκλειστεί από την Κλάση 1 συνεπεία των αποτελεσμάτων των δοκιμών και του ορισμού της Κλάσης 1 με έγκριση της αρμόδιας αρχής οποιουδήποτε Συμβαλλομένου Μέρους της ADR που μπορεί να αναγνωρίζει επίσης έγκριση που χορηγείται από την αρμόδια αρχή χώρας η οποία δεν είναι Συμβαλλόμενο Μέρος της ADR εφόσον η έγκριση αυτή έχει χορηγηθεί σε συμμόρφωση με τις διαδικασίες που ισχύουν σύμφωνα με τις RID, ADR, ADN, τον Κώδικα IMDG ή τις Τεχνικές Οδηγίες του ICAO.

2.2.1.1.8.2 Με την έγκριση της αρμόδιας αρχής, σύμφωνα με την 2.2.1.1.8.1, ένα είδος μπορεί να αποκλειστεί από την Κλάση 1, όταν τρία μη συσκευασμένα είδη, που το καθένα ξεχωριστά ενεργοποιείται με δικά του μέσα πυροδότησης ή ανάφλεξης ή από άλλα εξωτερικά μέσα για να λειτουργεί κατά τον σχεδιασμένο τρόπο, πληρούν τα ακόλουθα κριτήρια ελέγχου :

(a) Καμία εξωτερική επιφάνεια δεν θα πρέπει να έχει θερμοκρασία μεγαλύτερη από 65 °C. Μια στιγμιαία άνοδος της θερμοκρασίας μέχρι 200 °C είναι αποδεκτή,

(b) Να μην παρατηρείται ρήξη ή κατακερματισμός του εξωτερικού περιβλήματος ή κίνηση του είδους ή αποκομμένα τμήματα αυτού πάνω από ένα μέτρο προς κάθε κατεύθυνση,

ΣΗΜΕΙΩΣΗ: Σε περίπτωση που η ακεραιότητα του προϊόντος μπορεί να επηρεαστεί λόγω πυρκαγιάς από εξωτερική προέλευση τα κριτήρια αυτά θα πρέπει να εξετάζονται με δοκιμή πυρός, όπως περιγράφεται στο πρότυπο ISO 12097-3.

(c) Καμία αναφορά μέτρησης ήχου που να υπερβαίνει τα 135 dB(C) κατά μέγιστο σε απόσταση του ενός μέτρου,

(d) Να μην υπάρχει σπινθήρας ή φλόγα με δυνατότητα ανάφλεξης υλικού όπως ένα φύλλο χαρτιού $80 \pm 10 \text{ g/m}^2$ σε επαφή με το αντικείμενο, και

(e) Να μην υπάρχει παραγωγή καπνού, αναθυμιάσεων ή σκόνης σε τέτοιες ποσότητες ώστε η ορατότητα μέσα σε θάλαμο ενός κυβικού μέτρου εφοδιασμένου με κατάλληλο μεγέθους πλαίσια εκτόνωσης μειώνεται περισσότερο από 50% μετρούμενη από βαθμονομημένο φωτόμετρο (lux) ή ακτινόμετρο που βρίσκεται τοποθετημένο σε ένα μέτρο απόσταση από σταθερή πηγή φωτός τοποθετημένη στο μέσο των απέναντι τοιχωμάτων. Οι γενικές κατευθυντήριες οδηγίες περί Δοκιμής Οπτικής Πυκνότητας στο ISO 5659-1 και οι γενικές κατευθυντήριες οδηγίες περί Φωτομετρικού Συστήματος που περιγράφονται στην Ενότητα 7.5 στο ISO 5659-2 μπορούν να χρησιμοποιηθούν, ή παρόμοιες μέθοδοι μέτρησης οπτικής πυκνότητας σχεδιασμένες για την επίτευξη του ίδιου σκοπού μπορούν επίσης να χρησιμοποιηθούν. Κατάλληλο κάλυμμα γύρω από το πίσω μέρος και τις πλευρές του φωτόμετρου θα πρέπει να χρησιμοποιηθεί για να ελαχιστοποιηθούν οι επιπτώσεις από σκέδαση ή διάχυση του φωτός που δεν εκπέμπεται κατευθείαν από την πηγή.

ΣΗΜΕΙΩΣΗ 1: Εάν κατά τη διάρκεια των δοκιμών που αναφέρονται στα κριτήρια (a), (b), (c) και (d) δεν παρατηρείται καθόλου ή παρατηρείται ελάχιστος καπνός, η δοκιμή που περιγράφεται στο (e) μπορεί να παραληφθεί.

ΣΗΜΕΙΩΣΗ 2: Η αρμόδια αρχή που αναφέρεται στο 2.2.1.1.8.1 μπορεί να απαιτήσει δοκιμές σε συσκευασμένη μορφή, εφόσον διαπιστωθεί ότι, όπως είναι συσκευασμένο για μεταφορά, το είδος αυτό μπορεί να αποτελεί μεγαλύτερο κίνδυνο.

- 2.2.1.2** *Ουσίες και είδη μη αποδεκτά προς μεταφορά*
- 2.2.1.2.1 Δεν πρέπει να γίνονται δεκτές για μεταφορά εκρηκτικές ουσίες οι οποίες είναι υπερβολικά ευαίσθητες σύμφωνα με τα κριτήρια του Εγχειριδίου Δοκιμών και Κριτηρίων, Μέρος I, ή υπόκεινται σε αυθόρμητη αντίδραση, όπως επίσης και εκρηκτικές ουσίες και είδη τα οποία δεν μπορούν να καταχωρηθούν σε μια ονομασία ή σε μία ε.α.ο. καταχώριση που αναφέρεται στον Πίνακα Α του Κεφαλαίου 3.2,
- 2.2.1.2.2 Δεν πρέπει να γίνονται δεκτά για μεταφορά τα είδη της ομάδας συμβατότητας Κ (1.2Κ, UN 0020 και 1.3Κ, UN 0021).

2.2.1.3 Κατάλογος ομαδικών καταχωρήσεων

Κωδικός ταξινόμησης (βλέπε 2.2.1.1.4)	Αριθμ. UN	Ονομασία της ουσίας ή του είδους
1.1A	0473	ΟΥΣΙΕΣ, ΕΚΡΗΚΤΙΚΕΣ, Ε.Α.Ο.
1.1B	0461	ΕΞΑΡΤΗΜΑΤΑ, ΜΗΧΑΝΙΣΜΟΙ ΓΡΑΜΜΩΝ ΕΚΡΗΚΤΙΚΩΝ, Ε.Α.Ο.
1.1C	0474 0497 0498 0462	ΟΥΣΙΕΣ, ΕΚΡΗΚΤΙΚΕΣ, Ε.Α.Ο. ΠΡΟΩΘΗΤΙΚΗ ΓΟΜΩΣΗ, ΥΓΡΗ ΠΡΟΩΘΗΤΙΚΗ ΓΟΜΩΣΗ, ΣΤΕΡΕΗ ΕΙΔΗ, ΕΚΡΗΚΤΙΚΑ, Ε.Α.Ο.
1.1D	0475 0463	ΟΥΣΙΕΣ, ΕΚΡΗΚΤΙΚΕΣ, Ε.Α.Ο. ΕΙΔΗ, ΕΚΡΗΚΤΙΚΑ, Ε.Α.Ο.
1.1E	0464	ΕΙΔΗ, ΕΚΡΗΚΤΙΚΑ, Ε.Α.Ο.
1.1F	0465	ΕΙΔΗ, ΕΚΡΗΚΤΙΚΑ, Ε.Α.Ο.
1.1G	0476	ΟΥΣΙΕΣ, ΕΚΡΗΚΤΙΚΕΣ, Ε.Α.Ο.
1.1L	0357 0354	ΟΥΣΙΕΣ, ΕΚΡΗΚΤΙΚΕΣ, Ε.Α.Ο. ΕΙΔΗ, ΕΚΡΗΚΤΙΚΑ, Ε.Α.Ο.
1.2B	0382	ΕΞΑΡΤΗΜΑΤΑ, ΓΡΑΜΜΩΝ ΕΚΡΗΚΤΙΚΩΝ, Ε.Α.Ο.
1.2C	0466	ΕΙΔΗ, ΕΚΡΗΚΤΙΚΑ, Ε.Α.Ο.
1.2D	0467	ΕΙΔΗ, ΕΚΡΗΚΤΙΚΑ, Ε.Α.Ο.
1.2E	0468	ΕΙΔΗ, ΕΚΡΗΚΤΙΚΑ, Ε.Α.Ο.
1.2F	0469	ΕΙΔΗ, ΕΚΡΗΚΤΙΚΑ, Ε.Α.Ο.
1.2L	0358 0248 0355	ΟΥΣΙΕΣ, ΕΚΡΗΚΤΙΚΕΣ, Ε.Α.Ο. ΣΥΣΚΕΥΕΣ, ΕΝΕΡΓΟΠΟΙΗΜΕΝΕΣ ΜΕ ΝΕΡΟ με ρήγμα, διαρροή γόμωσης ή προωθητικής γόμωσης ΕΙΔΗ, ΕΚΡΗΚΤΙΚΑ, Ε.Α.Ο.
1.3C	0132 0477 0495 0499 0470	ΑΝΑΦΛΕΞΙΜΑ ΜΕΤΑΛΛΙΚΑ ΑΛΑΤΑ ΑΡΩΜΑΤΙΚΩΝ ΝΙΤΡΟΠΑΡΑΓΩΓΩΝ, Ε.Α.Ο. ΟΥΣΙΕΣ, ΕΚΡΗΚΤΙΚΕΣ, Ε.Α.Ο. ΠΡΟΩΘΗΤΙΚΑ, ΥΓΡΑ ΠΡΟΩΘΗΤΙΚΑ, ΣΤΕΡΕΑ ΕΙΔΗ, ΕΚΡΗΚΤΙΚΑ, Ε.Α.Ο.
1.3G	0478	ΟΥΣΙΕΣ, ΕΚΡΗΚΤΙΚΕΣ, Ε.Α.Ο.
1.3L	0359 0249 0356	ΟΥΣΙΕΣ, ΕΚΡΗΚΤΙΚΕΣ, Ε.Α.Ο. ΣΥΣΚΕΥΕΣ, ΕΝΕΡΓΟΠΟΙΗΜΕΝΕΣ ΜΕ ΝΕΡΟ με ρήγμα, διαρροή γόμωσης ή προωθητικής γόμωσης ΕΙΔΗ, ΕΚΡΗΚΤΙΚΑ, Ε.Α.Ο.
1.4B	0350 0383	ΕΙΔΗ, ΕΚΡΗΚΤΙΚΑ, Ε.Α.Ο. ΕΞΑΡΤΗΜΑΤΑ, ΓΡΑΜΜΩΝ ΕΚΡΗΚΤΙΚΩΝ, Ε.Α.Ο.
1.4C	0479 0501 0351	ΟΥΣΙΕΣ, ΕΚΡΗΚΤΙΚΕΣ, Ε.Α.Ο. ΠΡΟΩΘΗΤΙΚΑ ΣΤΕΡΕΑ ΕΙΔΗ, ΕΚΡΗΚΤΙΚΑ, Ε.Α.Ο.
1.4D	0480 0352	ΟΥΣΙΕΣ, ΕΚΡΗΚΤΙΚΕΣ, Ε.Α.Ο. ΕΙΔΗ, ΕΚΡΗΚΤΙΚΑ, Ε.Α.Ο.

Κωδικός ταξινόμησης (βλέπε 2.2.1.1.4)	Αριθμ. UN	Ονομασία της ουσίας ή του είδους
1.4E	0471	ΕΙΔΗ, ΕΚΡΗΚΤΙΚΑ, Ε.Α.Ο.
1.4F	0472	ΕΙΔΗ, ΕΚΡΗΚΤΙΚΑ, Ε.Α.Ο.
1.4G	0485 0353	ΟΥΣΙΕΣ, ΕΚΡΗΚΤΙΚΕΣ, Ε.Α.Ο. ΕΙΔΗ, ΕΚΡΗΚΤΙΚΑ, Ε.Α.Ο.
1.4S	0481 0349 0384	ΟΥΣΙΕΣ, ΕΚΡΗΚΤΙΚΕΣ, Ε.Α.Ο. ΕΙΔΗ, ΕΚΡΗΚΤΙΚΑ, Ε.Α.Ο. ΕΞΑΡΤΗΜΑΤΑ, ΓΡΑΜΜΩΝ ΕΚΡΗΚΤΙΚΩΝ, Ε.Α.Ο.
1.5D	0482	ΟΥΣΙΕΣ, ΕΚΡΗΚΤΙΚΕΣ, ΠΟΛΥ ΜΗ ΕΥΑΙΣΘΗΤΕΣ (ΟΥΣΙΕΣ, ΕΝΙ) Ε.Α.Ο.
1.6N	0486	ΕΙΔΗ, ΕΚΡΗΚΤΙΚΑ, ΕΞΑΙΡΕΤΙΚΑ ΜΗ ΕΥΑΙΣΘΗΤΑ (ΕΙΔΗ, ΕΕΙ)
	0190	ΔΕΙΓΜΑΤΑ, ΕΚΡΗΚΤΙΚΑ διαφορετικά από τα πυροδοτικά εκρηκτικά ΣΗΜΕΙΩΣΗ: Η Υποδιαίρεση και η Ομάδα Συμβατότητας θα καθορίζονται σύμφωνα με τις οδηγίες της αρμόδιας αρχής και σύμφωνα με τις αρχές της 2.2.1.1.4.

2.2.1.4 Λεξικό όρων

ΣΗΜΕΙΩΣΗ 1: Οι περιγραφές στο λεξικό όρων δεν προορίζονται για αντικατάσταση των διαδικασιών των δοκιμών, ούτε για προσδιορισμό της ταξινόμησης μίας ουσίας ή ενός είδους της Κλάσης 1. Η καταχώρηση στη σωστή υποδιαίρεση και η απόφαση για την καταχώρηση στη Ομάδα Συμβατότητας S πρέπει να βασίζεται στις δοκιμές που πραγματοποιούνται επί του προϊόντος σύμφωνα με το Εγχειρίδιο Δοκιμών και Κριτηρίων, Μέρος I ή να καθορίζονται σε αναλογία με παρόμοια προϊόντα που έχουν ήδη ελεγχθεί και καταχωρηθεί σύμφωνα με τις διαδικασίες του Εγχειριδίου Ελέγχων και Κριτηρίων.

ΣΗΜΕΙΩΣΗ 2: Οι τιμές που δίνονται μετά από τις ονομασίες αναφέρονται στους σχετικούς αριθμούς UN (Στήλη 1 του Πίνακα Α του Κεφαλαίου 3.2). Για τον κωδικό ταξινόμησης, βλέπε 2.2.1.1.4.

ΣΥΣΚΕΥΕΣ ΦΟΥΣΚΩΜΑΤΟΣ ΑΕΡΟΣΑΚΩΝ, ή ΘΑΛΑΜΟΙ ΑΕΡΟΣΑΚΩΝ, ή ΠΡΟΕΝΤΑΝΤΗΡΕΣ ΖΩΝΩΝ ΑΣΦΑΛΕΙΑΣ : αριθμ. UN 0503

Είδη τα οποία περιέχουν πυροτεχνικές ουσίες και χρησιμοποιούνται ως σωστικοί αερόσακοι ή ζώνες ασφαλείας των οχημάτων.

ΠΥΡΟΜΑΧΙΚΑ, ΦΩΤΙΣΤΙΚΑ, με ή χωρίς ρήγμα, διαρροή γόμωσης ή προωθητικής γόμωσης : αριθμ. UN 0171, 0254, 0297.

Πυρομαχικά σχεδιασμένα να παράγουν μία μοναδική πηγή έντονου φωτός για το φωτισμό μίας περιοχής. Ο όρος περιλαμβάνει φωτιστικά φύσιγγες, βομβίδες και βλήματα και φωτιστικές βόμβες και βόμβες αναγνώρισης στόχου.

ΣΗΜΕΙΩΣΗ: Τα παρακάτω είδη: ΦΥΣΙΓΓΕΣ ΣΗΜΑΤΟΔΟΤΗΣΗΣ, ΣΗΜΑΤΟΔΟΤΙΚΕΣ ΣΥΣΚΕΥΕΣ ΧΕΙΡΟΣ, ΣΗΜΑΤΟΔΟΤΕΣ ΚΙΝΔΥΝΟΥ, ΦΩΤΟΒΟΛΙΔΕΣ ΑΕΡΟΣ, ΦΩΤΟΒΟΛΙΔΕΣ ΕΠΙΦΑΝΕΙΑΣ, δεν περιλαμβάνονται σε αυτόν τον ορισμό. Αυτά αναφέρονται ξεχωριστά.

ΠΥΡΟΜΑΧΙΚΑ ΕΜΠΡΗΣΤΙΚΑ, υγρά ή σε μορφή γέλης, με ρήγμα, διαρροή γόμωσης ή προωθητικής γόμωσης : αριθμ. UN 0247

Πυρομαχικά που περιέχουν υγρή ή μορφή γέλης εμπρηστική ουσία. Εκτός απ' όταν η εμπρηστική ουσία είναι ένα εκρηκτικό αυτό καθ' εαυτό, επίσης περιέχει ένα ή περισσότερα από τα παρακάτω : μία προωθητική γόμωση με έναυσμα και πυροδοτική γόμωση, έναν πυροσωλήνα με διαρρήκτη ή διαρροή γόμωσης.

ΠΥΡΟΜΑΧΙΚΑ ΕΜΠΡΗΣΤΙΚΑ ΛΕΥΚΟΥ ΦΩΣΦΟΡΟΥ με ρήγμα, διαρροή γόμωσης ή προωθητικής γόμωσης : αριθμ. UN 0243, 0244

Πυρομαχικά που περιέχουν λευκό φωσφόρο ως εμπρηστική ουσία. Επίσης περιέχει ένα ή περισσότερα από τα παρακάτω : μία προωθητική γόμωση με έναυσμα και πυροδοτική γόμωση, έναν πυροσωλήνα με διαρρήκτη ή διαρροή γόμωσης.

ΠΥΡΟΜΑΧΙΚΑ ΕΜΠΡΗΣΤΙΚΑ με ή χωρίς ρήγμα, διαρροή γόμωσης ή προωθητικής γόμωσης : αριθμ. UN 0009, 0010, 0300

Πυρομαχικά που περιέχουν εμπρηστική σύνθεση. Εκτός απ' όταν η σύνθεση είναι ένα εκρηκτικό αυτή καθ' εαυτή, επίσης περιέχει ένα ή περισσότερα από τα παρακάτω : μία προωθητική γόμωση με έναυσμα και πυροδοτική γόμωση, έναν πυροσωλήνα με διαρρήκτη ή διαρροή γόμωσης.

ΠΥΡΟΜΑΧΙΚΑ ΓΥΜΝΑΣΙΩΝ : αριθμ. UN 0362, 0488

Πυρομαχικά χωρίς κύρια εκρηκτική γόμωση, που περιέχει διαρρήκτη ή διαρροή γόμωσης. Κανονικά επίσης περιέχει έναν πυροσωλήνα και μία προωθητική γόμωση.

ΣΗΜΕΙΩΣΗ: *BOMBIAΕΣ ΓΥΜΝΑΣΙΩΝ δεν περιλαμβάνονται σε αυτόν τον ορισμό. Αυτές αναφέρονται ξεχωριστά.*

ΠΥΡΟΜΑΧΙΚΑ ΔΟΚΙΜΩΝ : αριθμ. UN 0363

Πυρομαχικά που περιέχουν πυροτεχνικές ουσίες, που χρησιμοποιούνται για τον έλεγχο της απόδοσης ή της ισχύος νέων πυρομαχικών, εξαρτημάτων ή συνδεσμολογιών όπλων.

ΠΥΡΟΜΑΧΙΚΑ ΚΑΠΝΟΥ ΛΕΥΚΟΥ ΦΩΣΦΟΡΟΥ, με ρήγμα, διαρροή γόμωσης ή προωθητικής γόμωσης : αριθμ. UN 0245, 0246

Πυρομαχικά που περιέχουν λευκό φωσφόρο ως καπνογόνο ουσία. Επίσης περιέχει ένα ή περισσότερα από τα παρακάτω : μία προωθητική γόμωση με έναυσμα και πυροδοτική γόμωση, έναν πυροσωλήνα με διαρρήκτη ή διαρροή γόμωσης. Ο όρος περιλαμβάνει βομβίδες, καπνού.

ΠΥΡΟΜΑΧΙΚΑ ΚΑΠΝΟΥ με ή χωρίς ρήγμα, διαρροή γόμωσης ή προωθητικής γόμωσης : αριθμ. UN 0015, 0016, 0303

Πυρομαχικά που περιέχουν μία καπνογόνο ουσία τέτοια όπως μείγμα χλωροσουλφονικού οξέος ή τετραχλωριούχου τιτανίου, ή μία καπνογόνο πυροτεχνική σύνθεση βασισμένη στο εξαχλωροαιθάνιο ή στον κόκκινο φωσφόρο. Εκτός απ' όταν η ουσία είναι ένα εκρηκτικό αυτή καθ' εαυτή, τα πυρομαχικά επίσης περιέχουν ένα ή περισσότερα από τα παρακάτω : μία προωθητική γόμωση με έναυσμα και πυροδοτική γόμωση, έναν πυροσωλήνα με διαρρήκτη ή διαρροή γόμωσης. Ο όρος περιλαμβάνει βομβίδες, καπνού.

ΣΗΜΕΙΩΣΗ: *ΣΗΜΑΤΟΔΟΤΕΣ ΚΑΠΝΟΥ δεν περιλαμβάνονται σε αυτόν τον ορισμό. Αυτοί αναφέρονται ξεχωριστά.*

ΠΥΡΟΜΑΧΙΚΑ ΔΑΚΡΥΓΟΝΑ, με ρήγμα, διαρροή γόμωσης ή προωθητικής γόμωσης : αριθμ. UN 0018, 0019, 0301

Πυρομαχικά που περιέχουν μία δακρυγόνο ουσία. Επίσης περιέχει ένα ή περισσότερα από τα παρακάτω : μία πυροτεχνική ουσία, μία προωθητική γόμωση με έναυσμα και πυροδοτική γόμωση, έναν πυροσωλήνα με διαρρήκτη ή διαρροή γόμωσης.

ΕΙΔΗ ΕΚΡΗΚΤΙΚΑ, ΕΞΑΙΡΕΤΙΚΑ ΜΗ ΕΥΑΙΣΘΗΤΑ (ΕΙΔΗ ΕΕΙ) : αριθμ. UN 0486

Είδη που περιέχουν μόνον εξαιρετικά μη-ευαίσθητες ουσίες που παρουσιάζουν αμελητέα πιθανότητα τυχαίας πυροδότησης ή εξάπλωσης υπό κανονικές συνθήκες μεταφοράς και που έχουν περάσει τη Σειρά Ελέγχου 7.

ΕΙΔΗ ΠΥΡΟΦΟΡΙΚΑ : αριθμ. UN 0380

Είδη που περιέχουν μία πυροφορική ουσία (ικανά για αυτόματη καύση όταν εκτίθενται στον αέρα) και μία εκρηκτική ουσία ή συστατικό. Ο όρος δεν περιλαμβάνει είδη που περιέχουν λευκό φωσφόρο.

ΕΙΔΗ ΠΥΡΟΤΕΧΝΙΚΑ, για τεχνικούς σκοπούς : αριθμ. UN 0428, 0429, 0430, 0431, 0432

Είδη που περιέχουν πυροτεχνικές ουσίες και χρησιμοποιούνται για τεχνικούς σκοπούς τέτοιους όπως παραγωγή θερμότητας, παραγωγή αερίου, θεατρικά εφέ, κ.λπ.

ΣΗΜΕΙΩΣΗ: Τα παρακάτω είδη: όλα τα πυρομαχικά, ΦΥΣΙΓΓΙΑ ΣΗΜΑΤΟΔΟΤΗΣΗΣ, ΚΟΠΤΙΚΑ ΚΑΛΩΔΙΩΝ ΕΚΡΗΚΤΙΚΑ, ΠΥΡΟΤΕΧΝΗΜΑΤΑ, ΦΩΤΟΒΟΛΙΔΕΣ ΑΕΡΟΣ, ΦΩΤΟΒΟΛΙΔΕΣ ΕΠΙΦΑΝΕΙΑΣ, ΣΥΣΚΕΥΕΣ ΑΠΕΛΕΥΘΕΡΩΣΗΣ ΕΚΡΗΚΤΙΚΕΣ, ΠΙΡΤΣΙΝΙΑ ΕΚΡΗΚΤΙΚΑ, ΣΗΜΑΤΟΔΟΤΙΚΕΣ ΣΥΣΚΕΥΕΣ ΧΕΙΡΟΣ, ΣΗΜΑΤΟΔΟΤΕΣ ΚΙΝΔΥΝΟΥ, ΣΗΜΑΤΟΔΟΤΕΣ ΣΙΔΗΡΟΔΡΟΜΙΚΩΝ ΓΡΑΜΜΩΝ ΕΚΡΗΚΤΙΚΑ, ΣΗΜΑΤΟΔΟΤΕΣ ΚΑΙΠΝΟΥ δεν περιλαμβάνονται σε αυτόν τον ορισμό. Αυτά αναφέρονται ξεχωριστά.

ΜΑΥΡΗ ΠΥΡΙΤΙΔΑ (ΜΠΑΡΟΥΤΙ) ΠΕΠΙΕΣΜΕΝΗ ή ΜΑΥΡΗ ΠΥΡΙΤΙΔΑ (ΜΠΑΡΟΥΤΙ) ΣΕ ΣΒΟΛΟΥΣ : αριθμ. UN 0028

Ουσία που συνίσταται από μαύρη πυρίτιδα σε μορφή σβόλων.

ΜΑΥΡΗ ΠΥΡΙΤΙΔΑ (ΜΠΑΡΟΥΤΙ), κοκκώδης ή ως άλευρο : αριθμ. UN 0027

Ουσία που συνίσταται από ένα ιδιαίτερο μείγμα ζωικού άνθρακα ή άλλου άνθρακα και είτε νιτρικό κάλιο είτε νιτρικό νάτριο, με ή χωρίς θείο.

ΒΟΜΒΕΣ ΜΕ ΕΥΦΛΕΚΤΟ ΥΓΡΟ, με εκρηκτική γόμωση : αριθμ. UN 0399, 0400

Είδη που πέφτουν από αεροσκάφος, συνιστάμενα από μία δεξαμενή γεμάτη με άφλεκτο υγρό και εκρηκτική γόμωση.

ΒΟΜΒΕΣ ΦΩΤΙΣΤΙΚΕΣ : αριθμ. UN 0038

Εκρηκτικά είδη που πέφτουν από αεροσκάφος για την παραγωγή σύντομου, έντονου φωτισμού για φωτογράφιση. Περιέχουν μία γόμωση εκρηκτικού χωρίς μέσον πυροδότησης ή με μέσον πυροδότησης που περιέχει δύο ή περισσότερα αποτελεσματικά προστατευτικά χαρακτηριστικά.

ΒΟΜΒΕΣ ΦΩΤΙΣΤΙΚΕΣ : αριθμ. UN 0037

Εκρηκτικά είδη που πέφτουν από αεροσκάφος για την παραγωγή σύντομου, έντονου φωτισμού για φωτογράφιση. Περιέχουν μία γόμωση εκρηκτικού με μέσον πυροδότησης που δεν περιέχει δύο ή περισσότερα αποτελεσματικά προστατευτικά χαρακτηριστικά.

ΒΟΜΒΕΣ ΦΩΤΙΣΤΙΚΕΣ : αριθμ. UN 0039, 0299

Εκρηκτικά είδη που πέφτουν από αεροσκάφος για την παραγωγή σύντομου, εντόνου φωτισμού για φωτογράφιση. Περιέχουν μία φωτιστική σύνθεση.

ΒΟΜΒΕΣ με εκρηκτική γόμωση : αριθμ. UN 0034, 0035

Εκρηκτικά είδη που πέφτουν από αεροσκάφος, χωρίς μέσον πυροδότησης ή με μέσον πυροδότησης που περιέχει δύο ή περισσότερα αποτελεσματικά προστατευτικά χαρακτηριστικά.

BOMBES με εκρηκτική γόμωση : αριθμ. UN 0033, 0291

Εκρηκτικά είδη που πέφτουν από αεροσκάφος, με μέσον πυροδότησης που δεν περιέχει δύο ή περισσότερα αποτελεσματικά προστατευτικά χαρακτηριστικά.

ΕΝΙΣΧΥΤΕΣ ΜΕ ΠΥΡΟΚΡΟΤΗΤΗ : αριθμ. UN 0225, 0268

Είδη συνιστάμενα από μία γόμωση εκρηκτικού με μέσον πυροδότησης. Χρησιμοποιούνται για την αύξηση της πυροδοτικής ισχύος των πυροκροτητών ή εκρηκτικών καλωδίων.

ΕΝΙΣΧΥΤΕΣ χωρίς πυροκροτητή : αριθμ. UN 0042, 0283

Είδη συνιστάμενα από μία γόμωση εκρηκτικού χωρίς μέσον πυροδότησης. Χρησιμοποιούνται για αύξηση της πυροδοτικής ισχύος των πυροκροτητών ή εκρηκτικών καλωδίων.

ΕΚΡΗΚΤΙΚΟΙ ΜΗΧΑΝΙΣΜΟΙ : αριθμ. UN 0043

Είδη συνιστάμενα από μία μικρή γόμωση εκρηκτικού που χρησιμοποιούνται για το άνοιγμα βλημάτων ή άλλων πυρομαχικών για τη διασπορά του περιεχομένου τους.

ΦΥΣΙΓΓΙΑ ΑΝΑΦΛΕΞΗΣ : αριθμ. UN 0049, 0050

Είδη συνιστάμενα από ένα περίβλημα, ένα έναυσμα και πυρίτιδα ανάφλεξης, όλα συνδεδεμένα σε ένα κομμάτι έτοιμο για πυροδότηση.

ΦΥΣΙΓΓΙΑ ΓΙΑ ΕΡΓΑΛΕΙΑ, ΑΣΦΑΙΡΑ : αριθμ. UN 0014

Είδος, που χρησιμοποιείται στα εργαλεία, και αποτελείται από κέλυφος κλειστού φυσιγγίου με κεντρικό ή περιφερειακό έναυσμα πυρός με ή χωρίς γόμωση από άκαπνη ή μαύρη πυρίτιδα, αλλά χωρίς κανένα βλήμα.

ΦΥΣΙΓΓΙΑ ΓΙΑ ΟΠΛΑ, ΑΣΦΑΙΡΑ : αριθμ. UN 0326, 0413, 0327, 0338, 0014

Πυρομαχικά συνιστάμενα από μία κλειστή θήκη φυσιγγίων με ένα κεντρικό ή περιφερειακό έναυσμα πυρός και μία γόμωση άκαπνης ή μαύρης πυρίτιδας αλλά όχι βλήμα. Παράγει ισχυρό θόρυβο και χρησιμοποιείται για εκπαίδευση, χαιρετισμό, ως προωθητική γόμωση, πιστόλι εκκίνησης κ.λπ. Ο όρος περιλαμβάνει πυρομαχικά, άσφαιρα.

ΦΥΣΙΓΓΙΑ ΓΙΑ ΟΠΛΑ, ΑΔΡΑΝΟΥΣ ΒΛΗΜΑΤΟΣ : αριθμ. UN 0328, 0417, 0339, 0012

Πυρομαχικά συνιστάμενα από ένα βλήμα χωρίς εκρηκτική γόμωση αλλά με μία προωθητική γόμωση με ή χωρίς έναυσμα. Τα είδη μπορούν να περιλαμβάνουν έναν ιχνηθέτη, υπό την προϋπόθεση ότι ο κυρίαρχος κίνδυνος είναι εκείνος της προωθητικής γόμωσης.

ΦΥΣΙΓΓΙΑ ΓΙΑ ΟΠΛΑ, με εκρηκτική γόμωση : αριθμ. UN 0006, 0321, 0412

Πυρομαχικά συνιστάμενα από ένα βλήμα με μία εκρηκτική γόμωση χωρίς μέσον πυροδότησης ή με μέσον πυροδότησης που περιέχει δύο ή περισσότερα αποτελεσματικά προστατευτικά χαρακτηριστικά και μία προωθητική γόμωση με ή χωρίς έναυσμα. Ο όρος περιλαμβάνει μόνιμα (συνδεδεμένα) πυρομαχικά, ημι-μόνιμα (μερικώς συνδεδεμένα) πυρομαχικά και ξεχωριστά γομωτικά πυρομαχικά όταν τα συστατικά συσκευάζονται μαζί.

ΦΥΣΙΓΓΙΑ ΓΙΑ ΟΠΛΑ, με εκρηκτική γόμωση : αριθμ. UN 0005, 0007, 0348

Πυρομαχικά συνιστάμενα από ένα βλήμα με μία εκρηκτική γόμωση με μέσον πυροδότησης που δεν περιέχει δύο ή περισσότερα αποτελεσματικά προστατευτικά χαρακτηριστικά και μία προωθητική γόμωση με ή χωρίς έναυσμα. Ο όρος περιλαμβάνει μόνιμα (συνδεδεμένα) πυρομαχικά, ημι-μόνιμα (μερικώς συνδεδεμένα) πυρομαχικά και ξεχωριστά γομωτικά πυρομαχικά όταν τα συστατικά συσκευάζονται μαζί.

ΦΥΣΙΓΓΙΑ ΠΕΤΡΕΛΑΙΟΠΗΓΩΝ : αριθμ. UN 0277, 0278

Είδη συνιστάμενα από ένα λεπτό περίβλημα από ινσανίδες, μέταλλο ή άλλο υλικό που περιέχει μόνον προωθητική ισχύ που εκτοξεύει ένα σκληρό βλήμα για τη διάτρηση ενός περιβλήματος μίας πετρελαιοπηγής.

ΣΗΜΕΙΩΣΗ: ΓΟΜΩΣΕΙΣ ΜΟΡΦΟΠΟΙΗΜΕΝΕΣ, ΕΡΓΟΣΤΑΣΙΑΚΕΣ δεν περιλαμβάνονται σε αυτόν τον ορισμό. Αυτές αναφέρονται ξεχωριστά.

ΦΥΣΙΓΓΙΑ ΣΥΣΚΕΥΩΝ ΙΣΧΥΟΣ : αριθμ. UN 0275, 0276, 0323, 0381

Είδη σχεδιασμένα για την εκτέλεση μηχανικών ενεργειών. Συνίστανται από ένα περίβλημα με μία γόμωση αναφλεκτικού εκρηκτικού και ενός μέσου ανάφλεξης. Τα αεριώδη προϊόντα της ανάφλεξης παράγουν διάγκωση, ευθεία ή περιστροφική κίνηση ή ενεργοποιούν διαφράγματα, βαλβίδες ή διακόπτες ή εκτοξεύουν συσκευές δεσίματος ή παράγοντες απόσβεσης.

ΦΥΣΙΓΓΙΑ ΣΗΜΑΤΟΔΟΤΗΣΗΣ : αριθμ. UN 0054, 0312, 0405

Είδη σχεδιασμένα να πυροδοτούν έγχρωμες φωτοβολίδες ή άλλους σηματοδότες από πιστόλια σηματοδότησης κ.λπ..

ΦΥΣΙΓΓΙΑ ΜΙΚΡΩΝ ΟΠΛΩΝ : αριθμ. UN 0417, 0339, 0012

Πυρομαχικά συνιστάμενα από μία θήκη φυσιγγίων εξοπλισμένη με έναν κεντρικό ή περιφερειακό έναυσμα πυρός και που περιέχουν και προωθητική γόμωση και στερεό βλήμα. Είναι σχεδιασμένα να πυροδοτούνται σε όπλα διαμετρήματος όχι μεγαλύτερου από 19.1 mm. Φύσιγγες κυνηγετικών όπλων οποιουδήποτε διαμετρήματος περιλαμβάνονται σε αυτήν την περιγραφή.

ΣΗΜΕΙΩΣΗ: ΦΥΣΙΓΓΙΑ ΜΙΚΡΩΝ ΟΠΛΩΝ ΑΣΦΑΙΡΑ, δεν περιλαμβάνονται σε αυτόν τον ορισμό. Αυτά αναφέρονται ξεχωριστά. Μερικά φύσιγγα στρατιωτικών μικρών όπλων δεν περιλαμβάνονται σε αυτόν τον ορισμό. Αυτά αναφέρονται στα ΦΥΣΙΓΓΙΑ ΓΙΑ ΟΠΛΑ ΑΔΡΑΝΟΥΣ ΒΑΗΜΑΤΟΣ.

ΦΥΣΙΓΓΙΑ ΜΙΚΡΩΝ ΟΠΛΩΝ ΑΣΦΑΙΡΑ : αριθμ. UN 0014, 0327, 0338

Πυρομαχικά συνιστάμενα από μία κλειστή θήκη φυσιγγίων με ένα κεντρικό ή περιφερειακό έναυσμα πυρός και μία γόμωση από άκαπνη ή μαύρη πυρίτιδα. Οι θήκες φυσιγγίων δεν περιέχουν βλήματα. Τα φύσιγγα είναι σχεδιασμένα να πυροδοτούνται από όπλα με διάμετρο το πολύ 19.1 mm και χρησιμεύουν στην παραγωγή δυνατού θορύβου και χρησιμοποιούνται για εκπαίδευση, χαιρετισμό, ως προωθητική γόμωση, σε πιστόλια εκκίνησης κ.λπ..

ΘΗΚΕΣ, ΦΥΣΙΓΓΙΩΝ, ΚΕΝΕΣ, ΜΕ ΕΝΑΥΣΜΑ : αριθμ. UN 0379, 0055

Είδη συνιστάμενα από μία θήκη φυσιγγίων κατασκευασμένη από μέταλλο, πλαστικό ή άλλο μη-άφλεκτο υλικό, στα οποία το μόνο εκρηκτικό συστατικό είναι το έναυσμα.

ΘΗΚΕΣ ΦΥΣΙΓΓΙΩΝ ΚΕΝΕΣ ΧΩΡΙΣ ΕΝΑΥΣΜΑ : αριθμ. UN 0447, 0446

Είδη συνιστάμενα από μία θήκη φυσιγγίων κατασκευασμένη μερικώς ή ολικώς από νιτροκυτταρίνη.

ΓΟΜΩΣΕΙΣ ΕΚΡΗΚΤΙΚΕΣ ΜΕ ΠΛΑΣΤΙΚΟΥΣ ΣΥΝΔΕΣΜΟΥΣ : αριθμ. UN 0457, 0458, 0459, 0460

Είδη συνιστάμενα από μία γόμωση εκρηκτικού, με πλαστικούς συνδέσμους, κατασκευασμένη σε ειδική μορφή χωρίς περίβλημα και χωρίς μέσον πυροδότησης. Είναι σχεδιασμένα ως εξαρτήματα πυρομαχικών τέτοιων όπως οι κεφαλές.

ΓΟΜΩΣΕΙΣ ΚΑΤΕΔΑΦΙΣΕΩΝ : αριθμ. UN 0048

Είδη που περιέχουν μία γόμωση ενός εκρηκτικού σε περίβλημα από ινσανίδες, πλαστικό, μέταλλο ή άλλο υλικό. Τα είδη είναι χωρίς μέσον πυροδότησης ή με μέσον πυροδότησης που περιέχει δύο ή περισσότερα αποτελεσματικά προστατευτικά χαρακτηριστικά.

ΣΗΜΕΙΩΣΗ: Τα παρακάτω είδη: *BOMBES, NAPKES, ΒΛΗΜΑΤΑ* δεν περιλαμβάνονται σε αυτόν τον ορισμό. Αυτά αναφέρονται ξεχωριστά.

ΓΟΜΩΣΕΙΣ ΒΥΘΟΥ : αριθμ. UN 0056

Είδη συνιστάμενα από μία γόμωση εκρηκτικού που περιέχεται σε βαρέλι ή βλήμα χωρίς μέσον πυροδότησης ή με μέσον πυροδότησης που περιέχει δύο ή περισσότερα αποτελεσματικά προστατευτικά χαρακτηριστικά. Είναι σχεδιασμένα να εκρήγνυνται κάτω από νερό.

ΓΟΜΩΣΕΙΣ ΕΚΡΗΚΤΙΚΕΣ ΕΜΠΟΡΙΚΕΣ χωρίς πυροκροτητή : αριθμ. UN 0442, 0443, 0444, 0445

Είδη συνιστάμενα από μία γόμωση εκρηκτικού χωρίς μέσον πυροδότησης, που χρησιμοποιούνται για εκρηκτική συγκόλληση, ένωση, φορμάρισμα και άλλες μεταλλουργικές κατεργασίες.

ΓΟΜΩΣΕΙΣ ΠΡΟΩΘΗΤΙΚΕΣ ΓΙΑ ΚΑΝΟΝΙΑ : αριθμ. UN 0242, 0279, 0414

Γομώσεις προωθητικού σε οποιαδήποτε φυσική μορφή για ξεχωριστής γόμωσης πυρομαχικά για κανόνια.

ΓΟΜΩΣΕΙΣ ΠΡΟΩΘΗΤΙΚΕΣ : αριθμ. UN 0271, 0272, 0415, 0491

Είδη συνιστάμενα από μία γόμωση ή μία προωθητική γόμωση σε οποιαδήποτε φυσική μορφή, με ή χωρίς περίβλημα, ως εξάρτημα κινητήρων πυραύλου ή για μείωση της οπισθέλκουσας των βλημάτων.

ΓΟΜΩΣΕΙΣ ΜΟΡΦΟΠΟΙΗΜΕΝΕΣ, χωρίς πυροκροτητή : αριθμ. UN 0059, 0439, 0440, 0441

Είδη συνιστάμενα από ένα περίβλημα που περιέχει μία γόμωση εκρηκτικού με κοίλωμα επενδεδυμένη με άκαμπτο υλικό, χωρίς μέσον πυροδότησης. Είναι σχεδιασμένα να παράγουν ένα ισχυρό, διεισδυτικό αποτέλεσμα αερίωθισης.

ΓΟΜΩΣΕΙΣ ΜΟΡΦΟΠΟΙΗΜΕΝΕΣ ΕΥΚΑΜΠΤΕΣ ΕΥΘΥΓΡΑΜΜΕΣ : αριθμ. UN 0237, 0288

Είδη συνιστάμενα από ένα πυρήνα εκρηκτικού σε σχήμα V επενδεδυμένο με εύκαμπτη θήκη.

ΓΟΜΩΣΕΙΣ ΣΥΜΠΛΗΡΩΜΑΤΙΚΕΣ ΕΚΡΗΚΤΙΚΕΣ : αριθμ. UN 0060

Είδη συνιστάμενα από έναν μικρό μετακινούμενο ενισχυτή τοποθετημένο στην κοιλότητα ενός βλήματος μεταξύ του πυροσωλήνα και της εκρηκτικής γόμωσης.

ΕΞΑΡΤΗΜΑΤΑ ΓΡΑΜΜΩΝ ΕΚΡΗΚΤΙΚΩΝ Ε.Α.Ο. : αριθμ. UN 0382, 0383, 0384, 0461

Είδη που περιέχουν ένα εκρηκτικό σχεδιασμένο να μεταφέρει έκρηξη ή ανάφλεξη μέσα σε μία γραμμή εκρηκτικών.

ΣΥΣΚΕΥΕΣ ΕΝΕΡΓΟΠΟΙΗΜΕΝΕΣ ΜΕ ΝΕΡΟ με ρήγμα, διαρροή γόμωσης ή προωθητικής γόμωσης : αριθμ. UN 0248, 0249

Είδη των οποίων η λειτουργία εξαρτάται από τη φυσικο-χημική αντίδραση του περιεχομένου τους με το νερό.

ΚΟΡΔΟΝΙ - ΦΥΤΙΛΙ ΕΚΡΗΚΤΙΚΟ, εύκαμπτο : αριθμ. UN 0065, 0289

Είδος συνιστάμενο από έναν πυρήνα εκρηκτικού κλεισμένου σε ύφασμα και μία πλαστική ή άλλη επένδυση. Η επένδυση δεν είναι απαραίτητη εάν το ύφασμα είναι αδιαπέραστο.

ΚΟΡΔΟΝΙ - ΦΥΤΙΛΙ ΕΚΡΗΚΤΙΚΟ, με μεταλλική επένδυση : αριθμ. UN 0102, 0290

Είδος συνιστάμενο από έναν πυρήνα εκρηκτικού επενδεδυμένο με έναν μαλακό μεταλλικό σωλήνα με ή χωρίς προστατευτικό κάλυμμα.

ΚΟΡΔΟΝΙ - ΦΥΤΙΛΙ ΕΚΡΗΚΤΙΚΟ, ΗΠΙΟΥ ΑΠΟΤΕΛΕΣΜΑΤΟΣ με μεταλλική επένδυση : αριθμ. UN 0104

Είδος συνιστάμενο από έναν πυρήνα εκρηκτικού επικαλυμμένου με έναν μαλακό μεταλλικό σωλήνα με ή χωρίς προστατευτικό κάλυμμα. Η ποσότητα εκρηκτικής ουσίας είναι τόσο μικρή ώστε μόνον ένα ήπιο αποτέλεσμα να εκδηλώνεται έξω από το καλώδιο.

ΚΟΡΔΟΝΙ ΑΝΑΦΛΕΚΤΗΡΑ : αριθμ. UN 0066

Είδος συνιστάμενο από υφασμάτινο νήμα που καλύπτεται με μαύρη πυρίτιδα ή άλλη γρήγορης καύσης πυροτεχνική σύνθεση και από ένα εύκαμπτο προστατευτικό κάλυμμα, ή συνίσταται από έναν πυρήνα μαύρης πυρίτιδας περιβαλλόμενο από ένα εύκαμπτο πλεγμένο ύφασμα. Καίγεται προοδευτικά κατά το μήκος του με εξωτερική φλόγα και χρησιμοποιείται για τη μετάδοση ανάφλεξης από μία συσκευή σε μία γόμωση ή ένα έναυσμα.

ΚΟΠΤΙΚΕΣ ΣΥΣΚΕΥΕΣ ΚΑΛΩΔΙΩΝ, ΕΚΡΗΚΤΙΚΕΣ : αριθμ. UN 0070

Είδη συνιστάμενα από μία αιχμηρή συσκευή που κινείται από μία μικρή γόμωση εύφλεκτου εκρηκτικού σε ένα αμόνι.

ΣΥΝΔΕΣΜΟΛΟΓΙΕΣ ΠΥΡΟΚΡΟΤΗΤΩΝ ΜΗ-ΗΛΕΚΤΡΙΚΟΙ για ανατινάξεις : αριθμ. UN 0360, 0361, 0500

Μη-ηλεκτρικοί πυροκροτητές συνδεδεμένοι και ενεργοποιημένοι με τέτοιο μέσον όπως πυροσωλήνα ασφάλειας, σωλήνα κρούσης, σωλήνα ανάφλεξης ή εκρηκτικό κορδόνι-φυτίλι. Μπορεί να είναι ακαριαίου σχεδιασμού ή να έχουν ενσωματωμένα στοιχεία καθυστέρησης. Εκρηκτικά ρελέ που έχουν ενσωματωμένο εκρηκτικό καλώδιο περιλαμβάνονται.

ΠΥΡΟΚΡΟΤΗΤΕΣ ΗΛΕΚΤΡΙΚΟΙ για ανατινάξεις : αριθμ. UN 0030, 0255, 0456

Είδη ειδικά σχεδιασμένα για την πυροδότηση εκρηκτικών για ανατινάξεις. Αυτοί οι πυροκροτητές μπορεί να κατασκευάζονται για να εκρήγνυται ακαριαία ή μπορεί να περιέχουν ένα στοιχείο καθυστέρησης. Ηλεκτρικοί πυροκροτητές ενεργοποιούνται με ηλεκτρικό ρεύμα.

ΠΥΡΟΚΡΟΤΗΤΕΣ ΓΙΑ ΠΥΡΟΜΑΧΙΚΑ : αριθμ. UN 0073, 0364, 0365, 0366

Είδη συνιστάμενα από έναν μικρό μεταλλικό ή πλαστικό σωλήνα που περιέχουν εκρηκτικά τέτοια όπως αζίδιο του μολύβδου, PETN ή συνδυασμούς εκρηκτικών. Είναι σχεδιασμένα για να ξεκινάνε μία γραμμή εκρήξεων.

ΠΥΡΟΚΡΟΤΗΤΕΣ ΜΗ-ΗΛΕΚΤΡΙΚΟΙ για ανατινάξεις : αριθμ. UN 0029, 0267, 0455

Είδη ειδικά σχεδιασμένα για την πυροδότηση εκρηκτικών ανατινάξεων. Αυτοί οι πυροκροτητές μπορεί να είναι κατασκευασμένοι για να εκρήγνυται ακαριαία ή μπορεί να περιέχει ένα στοιχείο καθυστέρησης. Οι μη-ηλεκτρικοί πυροκροτητές ενεργοποιούνται με τέτοια μέσα όπως σωλήνας κρούσης, σωλήνας ανάφλεξης, πυροσωλήνας ασφάλειας, άλλη αναφλεκτική συσκευή ή εύκαμπτο εκρηκτικό καλώδιο. Εκρηκτικά ρελέ χωρίς εκρηκτικό καλώδιο περιλαμβάνονται.

ΕΚΡΗΚΤΙΚΑ ΓΙΑ ΑΝΑΤΙΝΑΞΕΙΣ, ΤΥΠΟΥ Α : αριθμ. UN 0081

Ουσίες συνιστάμενες από υγρά οργανικά νιτρικά άλατα τέτοια όπως νιτρογλυκερίνη ή ένα μείγμα τέτοιων συστατικών με ένα ή περισσότερα από τα παρακάτω : νιτροκυτταρίνη, νιτρικό αμμώνιο ή άλλα ανόργανα νιτρικά άλατα, αρωματικά νιτρο-παράγωγα, ή καύσιμα υλικά, τέτοια όπως αλεσμένο ξύλο και αλουμίνιο σε σκόνη. Μπορεί να περιέχουν αδρανή συστατικά τέτοια όπως διατομίτη και πρόσθετα τέτοια όπως χρωματικούς παράγοντες και σταθεροποιητές. Τέτοια εκρηκτικά θα πρέπει να είναι σε κονιώδη, ζελατινώδη ή ελαστική μορφή. Ο όρος περιλαμβάνει δυναμίτη, ζελατίνη, δυναμίτες για ανατινάξεις και ζελατίνης.

ΕΚΡΗΚΤΙΚΑ ΓΙΑ ΑΝΑΤΙΝΑΞΕΙΣ, ΤΥΠΟΥ Β : αριθμ. UN 0082, 0331

Ουσίες συνιστάμενες από :

- (α) ένα μείγμα νιτρικού αμμωνίου ή άλλων ανόργανων νιτρικών αλάτων με ένα εκρηκτικό τέτοιο όπως τρινιτροτολουόλιο, με ή χωρίς άλλες ουσίες τέτοιες όπως αλεσμένο ξύλο και αλουμίνιο σε σκόνη, ή

- (b) ένα μείγμα νιτρικού αμμωνίου ή άλλων ανόργανων νιτρικών αλάτων με άλλες καύσιμες ουσίες που δεν είναι εκρηκτικά συστατικά. Και στις δύο περιπτώσεις μπορούν να περιέχουν αδρανή συστατικά τέτοια όπως πυριτικό άλευρο και πρόσθετα τέτοια όπως χρωστικούς παράγοντες και σταθεροποιητές. Τέτοια εκρηκτικά δεν πρέπει να περιέχουν νιτρογλυκερίνη, παρόμοια υγρά οργανικά νιτρικά ή χλωρικά άλατα.

ΕΚΡΗΚΤΙΚΑ ΓΙΑ ΑΝΑΤΙΝΑΞΕΙΣ, ΤΥΠΟΥ C : αριθμ. UN 0083

Ουσίες συνιστάμενες από ένα μείγμα ή χλωρικού καλίου ή χλωρικού νατρίου ή υπερχλωρικού καλίου, νατρίου ή αμμωνίου με οργανικά νιτρο-παράγωγα ή καύσιμα υλικά τέτοια όπως αλεσμένο ξύλο ή αλουμίνιο σε σκόνη ή έναν υδρογονάνθρακα. Μπορούν να περιέχουν αδρανή συστατικά τέτοια όπως πυριτικό άλευρο και πρόσθετα τέτοια όπως χρωστικούς παράγοντες και σταθεροποιητές. Τέτοια εκρηκτικά δεν πρέπει να περιέχουν νιτρογλυκερίνη ή παρόμοια υγρά οργανικά νιτρικά άλατα.

ΕΚΡΗΚΤΙΚΑ ΓΙΑ ΑΝΑΤΙΝΑΞΕΙΣ, ΤΥΠΟΥ D : αριθμ. UN 0084

Ουσίες συνιστάμενες από ένα μείγμα οργανικών νιτρομένων ενώσεων και καυσίμων υλικών τέτοιων όπως υδρογονάνθρακες και αλουμίνιο σε σκόνη. Μπορούν να περιέχουν αδρανή συστατικά τέτοια όπως πυριτικό άλευρο και πρόσθετα τέτοια όπως χρωστικοί παράγοντες και σταθεροποιητές. Τέτοια εκρηκτικά δεν πρέπει να περιέχουν νιτρογλυκερίνη, παρόμοια υγρά οργανικά νιτρικά άλατα, χλωρικά άλατα και νιτρικό αμμώνιο. Ο όρος γενικά περιλαμβάνει πλαστικά εκρηκτικά.

ΕΚΡΗΚΤΙΚΑ ΓΙΑ ΑΝΑΤΙΝΑΞΕΙΣ, ΤΥΠΟΥ E : αριθμ. UN 0241, 0332

Ουσίες συνιστάμενες από νερό ως ουσιώδες συστατικό και υψηλές αναλογίες νιτρικού αμμωνίου ή άλλων οξειδωτικών, μερικά ή όλα από τα οποία είναι σε διάλυμα. Τα άλλα συστατικά μπορούν να περιλαμβάνουν νιτρο-παράγωγα τέτοια όπως τρινιτροτολουόλιο, υδρογονάνθρακες ή αλουμίνιο σε σκόνη. Μπορούν να περιέχουν αδρανή συστατικά τέτοια όπως πυριτικό άλευρο και πρόσθετα τέτοια όπως χρωστικοί παράγοντες και σταθεροποιητές. Ο όρος περιλαμβάνει εκρηκτικά, σε γαλάκτωμα, εκρηκτικά, χυλώδη και εκρηκτικά, υδατικές ζελατίνες.

ΠΥΡΟΤΕΧΝΗΜΑΤΑ : αριθμ. UN 0333, 0334, 0335, 0336, 0337

Πυροτεχνικά είδη σχεδιασμένα για ψυχαγωγία.

ΦΩΤΟΒΟΛΙΔΕΣ ΑΕΡΟΣ : αριθμ. UN 0093, 0403, 0404, 0420, 0421,

Είδη που περιέχουν πυροτεχνικές ουσίες που είναι σχεδιασμένες για να πέφτουν από ένα αεροσκάφος για φωτισμό, αναγνώριση, σηματοδότηση ή προειδοποίηση.

ΦΩΤΟΒΟΛΙΔΕΣ ΕΠΙΦΑΝΕΙΑΣ : αριθμ. UN 0092, 0418, 0419

Είδη που περιέχουν πυροτεχνικές ουσίες που είναι σχεδιασμένες για χρήση στην επιφάνεια για φωτισμό, αναγνώριση, σηματοδότηση ή προειδοποίηση.

ΠΥΡΙΤΙΔΑ ΑΝΑΦΛΕΞΗΣ : αριθμ. UN 0094, 0305

Πυροτεχνική ουσία που, όταν πυροδοτείται, παράγει ένα έντονο φως.

ΘΡΑΥΣΤΙΚΕΣ ΣΥΣΚΕΥΕΣ, ΕΚΡΗΚΤΙΚΕΣ χωρίς πυροκροτητή, για πετρελαιοπηγές : αριθμ. UN 0099

Είδη συνιστάμενα από μία γόμωση εκρηκτικού περιεχόμενη σε ένα περίβλημα χωρίς μέσον πυροδότησης. Χρησιμοποιούνται για θράυση πετρωμάτων γύρω από τον άξονα ενός τρυπανιού για διευκόλυνση της ροής του αργού πετρελαίου από το πέτρωμα.

ΠΥΡΟΣΩΛΗΝΑΣ ΑΝΑΦΛΕΚΤΗΡΑ, σωληνοειδής, με μεταλλική επένδυση : αριθμ. UN 0103

Είδος συνιστάμενο από ένα μεταλλικό σωλήνα με έναν πυρήνα αναφλέξιμου εκρηκτικού.

ΠΥΡΟΣΩΛΗΝΑΣ ΑΚΑΡΙΑΙΟΣ ΜΗ-ΕΚΡΗΚΤΙΚΟΣ : αριθμ. UN 0101

Είδος συνιστάμενο από βαμβακερά νήματα διαποτισμένα με λεπτή μαύρη πυρίτιδα. Καίγεται με εξωτερική φλόγα και χρησιμοποιείται σε διάταξη ανάφλεξης για πυροτεχνήματα, κ.λπ. Μπορεί να κλειστεί σε χάρτινο σωλήνα ώστε να αποκτήσει μία στιγμιαία ή επίδραση ταχύκαυστης θρυαλλίδας.

ΠΥΡΟΣΩΛΗΝΑΣ ΑΣΦΑΛΕΙΑΣ : αριθμ. UN 0105

Είδος συνιστάμενο από έναν πυρήνα λεπτά αλεσμένης μαύρης πυρίτιδας περιβεβλημένος από ένα εύκαμπτο πλεγμένο ύφασμα με ένα ή περισσότερα προστατευτικά εξωτερικά καλύμματα. Όταν πυροδοτείται, καίγεται σε προκαθορισμένο βαθμό χωρίς οποιοδήποτε εξωτερικό εκρηκτικό αποτέλεσμα.

ΠΥΡΟΣΩΛΗΝΕΣ ΕΚΡΗΚΤΙΚΟΙ : αριθμ. UN 0106, 0107, 0257, 0367

Είδη με εκρηκτικά συστατικά σχεδιασμένα να προκαλούν έκρηξη σε πυρομαχικά. Έχουν ενσωματωμένα μηχανικά, ηλεκτρικά, χημικά ή υδροστατικά εξαρτήματα για την αρχή της έκρηξης. Γενικά έχουν ενσωματωμένα προστατευτικά χαρακτηριστικά.

ΠΥΡΟΣΩΛΗΝΕΣ ΕΚΡΗΚΤΙΚΟΙ, με προστατευτικά χαρακτηριστικά : αριθμ. UN 0408, 0409, 0410

Είδη με εκρηκτικά συστατικά σχεδιασμένα να προκαλούν έκρηξη σε πυρομαχικά Έχουν ενσωματωμένα μηχανικά, ηλεκτρικά, χημικά ή υδροστατικά εξαρτήματα για την αρχή της έκρηξης. Ο εκρηκτικός πυροσωλήνας πρέπει να έχει ενσωματωμένα δύο ή περισσότερα αποτελεσματικά προστατευτικά χαρακτηριστικά.

ΠΥΡΟΣΩΛΗΝΕΣ ΠΥΡΟΔΟΤΗΣΗΣ : αριθμ. UN 0316, 0317, 0368

Είδη με κύρια εκρηκτικά συστατικά σχεδιασμένα να προκαλούν ανάφλεξη σε πυρομαχικά. Έχουν ενσωματωμένα μηχανικά, ηλεκτρικά, χημικά ή υδροστατικά εξαρτήματα για την αρχή της ανάφλεξης. Γενικά έχουν ενσωματωμένα προστατευτικά.

BOMBΙΔΕΣ, χειρός ή όπλου, με εκρηκτική γόμωση : αριθμ. UN 0284, 0285

Είδη που είναι σχεδιασμένα για να ρίχνονται με το χέρι ή να εκτοξεύονται από ένα όπλο. Είναι χωρίς μέσον πυροδότησης ή με μέσον πυροδότησης που περιέχει δύο ή περισσότερα αποτελεσματικά προστατευτικά χαρακτηριστικά.

BOMBΙΔΕΣ, χειρός ή όπλου, με εκρηκτική γόμωση : αριθμ. UN 0292, 0293

Είδη που είναι σχεδιασμένα για να ρίχνονται με το χέρι ή να εκτοξεύονται από ένα όπλο. Είναι με μέσον πυροδότησης που δεν περιέχει δύο ή περισσότερα αποτελεσματικά προστατευτικά.

BOMBΙΔΕΣ ΓΥΜΝΑΣΙΩΝ, χειρός ή όπλου : αριθμ. UN 0110, 0372, 0318, 0452

Είδη χωρίς κύρια εκρηκτική γόμωση που είναι σχεδιασμένα για να ρίχνονται με το χέρι ή να εκτοξεύονται από ένα όπλο. Περιέχουν τη συσκευή γόμωσης και μπορούν να περιέχουν μία γόμωση εντοπισμού.

ΕΞΟΤΟΝΑΛΗ : αριθμ. UN 0393

Ουσία συνιστάμενη από ένα εσωτερικό μείγμα κυκλοτριμεθυλενο-τρινιτραμίνης (RDX), τρινιτροτολουολίου (TNT) και αλουμινίου.

ΕΞΟΛΙΤΗΣ (ΕΞΟΤΟΛΗ), ξηρός ή νωπός με λιγότερο από 15% νερό, κατά μάζα : αριθμ. UN 0118

Ουσία συνιστάμενη από ένα εσωτερικό μείγμα κυκλοτριμεθυλενο-τρινιτραμίνης (RDX) και τρινιτροτολουολίου (TNT). Ο όρος περιλαμβάνει "Σύνθεση Β".

ΑΝΑΦΛΕΚΤΗΡΕΣ : αριθμ. UN 0121, 0314, 0315, 0325, 0454

Είδη που περιέχουν μία ή περισσότερες εκρηκτικές ουσίες σχεδιασμένα να προκαλούν ανάφλεξη σε μία γραμμή εκρηκτικών. Μπορούν να ενεργοποιηθούν χημικά, ηλεκτρικά ή μηχανικά.

ΣΗΜΕΙΩΣΗ: Τα παρακάτω είδη: ΚΟΡΔΟΝΙ-ΦΥΤΙΛΙ ΑΝΑΦΛΕΚΤΗΡΑ, ΠΥΡΟΣΩΛΗΝΑΣ ΑΝΑΦΛΕΚΤΗΡΑ, ΠΥΡΟΣΩΛΗΝΑΣ ΑΚΑΡΙΑΙΟΣ, ΜΗ-ΕΚΡΗΚΤΙΚΟΣ, ΠΥΡΟΣΩΛΗΝΕΣ ΠΥΡΟΔΟΤΗΣΗΣ, ΑΝΑΠΤΗΡΕΣ ΠΥΡΟΣΩΛΗΝΩΝ, ΕΝΑΥΣΜΑΤΑ ΤΥΠΟΥ ΚΑΨΥΛΛΙΟΥ, ΕΓΧΥΤΕΣ ΣΩΛΗΝΟΕΙΔΕΙΣ, δεν περιλαμβάνονται σε αυτόν τον ορισμό. Αυτά αναφέρονται ξεχωριστά.

ΑΕΡΙΩΘΟΥΜΕΝΑ ΔΙΑΤΡΗΤΙΚΑ ΟΠΛΑ, ΓΟΜΩΜΕΝΑ, πετρελαιοπηγών, χωρίς πυροκροτητή : αριθμ. UN 0124, 0494

Είδη συνιστάμενα από ένα χαλύβδινο σωλήνα ή μία μεταλλική ταινία, μέσα στην οποία εισάγονται μορφοποιημένες γομώσεις συνδεδεμένες με εκρηκτικό κορδόνι-φυτίλι, χωρίς μέσον πυροδότησης.

ΑΝΑΠΤΗΡΕΣ ΠΥΡΟΣΩΛΗΝΩΝ : αριθμ. UN 0131

Είδη διαφόρων σχεδιασμών που ενεργοποιούνται με τριβή, κρούση ή ηλεκτρισμό και που χρησιμοποιούνται για την πυροδότηση καυσίμων ασφάλειας.

ΝΑΡΚΕΣ με εκρηκτική γόμωση : αριθμ. UN 0137, 0138

Είδη συνιστάμενα κανονικά από μεταλλικά ή σύνθετα δοχεία γεμισμένα με ένα εκρηκτικό, χωρίς μέσον πυροδότησης ή με μέσον πυροδότησης που περιέχει δύο ή περισσότερα αποτελεσματικά προστατευτικά χαρακτηριστικά. Είναι σχεδιασμένα για να τίθενται σε λειτουργία με το πέρασμα πλοίων, οχημάτων ή ανθρώπων. Ο όρος περιλαμβάνει "τορπίλες Bangalore".

NAPKES με εκρηκτική γόμωση : αριθμ. UN 0136, 0294

Είδη συνιστάμενα κανονικά από μεταλλικά ή σύνθετα δοχεία γεμισμένα με ένα εκρηκτικό, με μέσον πυροδότησης που δεν περιέχει δύο ή περισσότερα αποτελεσματικά προστατευτικά χαρακτηριστικά. Είναι σχεδιασμένα για να τίθενται σε λειτουργία με το πέρασμα πλοίων, οχημάτων ή ανθρώπων. Ο όρος περιλαμβάνει "τορπίλες Bangalore".

ΟΚΤΟΛΙΤΗΣ (ΟΚΤΟΛΗ), ξηρός ή νωπός με λιγότερο από 15% νερό, κατά μάζα : αριθμ. UN 0266

Ουσία συνιστάμενη από ένα εσωτερικό μείγμα κυκλοτετραμεθυλενο - τετρανιτραμίνης (HMX) και τρινιτροτολουολίου (TNT).

ΟΚΤΟΝΑΛΗ : αριθμ. UN 0496

Ουσία συνιστάμενη από ένα εσωτερικό μείγμα κυκλοτετραμεθυλενο - τετρανιτραμίνης (HMX), τρινιτροτολουολίου (TNT) και αλουμινίου.

PENTΟΛΙΤΗΣ, ξηρός ή νωπός με λιγότερο από 15% νερό, κατά μάζα : αριθμ. UN 0151

Ουσία συνιστάμενη από ένα εσωτερικό μείγμα τετρανιτρικού πενταερυθρίτη (PETN) και τρινιτροτολουολίου (TNT).

ΣΥΣΣΩΜΑΤΩΜΕΝΗ ΠΥΡΙΤΙΔΑ (ΠΑΣΤΑ ΠΥΡΙΤΙΔΑΣ), ΝΩΠΗ με όχι λιγότερο από 17% αλκοόλη, κατά μάζα, ΣΥΣΣΩΜΑΤΩΜΕΝΗ ΠΥΡΙΤΙΔΑ (ΠΑΣΤΑ ΠΥΡΙΤΙΔΑΣ), ΝΩΠΗ με όχι λιγότερο από 25% νερό, κατά μάζα : αριθμ. UN 0433, 0159

Ουσία συνιστάμενη από νιτροκυτταρίνη διαποτισμένη με όχι περισσότερο από 60% νιτρογλυκερίνη ή άλλα υγρά οργανικά νιτρικά άλατα ή μείγμα αυτών.

ΠΥΡΙΤΙΔΑ ΑΚΑΠΝΗ : αριθμ. UN 0160, 0161, 0509

Ουσία βασισμένη στη νιτροκυτταρίνη που χρησιμοποιείται ως προωθητικό. Ο όρος περιλαμβάνει προωθητικά με μία μόνη βάση [νιτροκυτταρίνη (NC) μόνη], με διπλή βάση [τέτοια όπως NC και νιτρογλυκερίνη/(NG)] και με τριπλή βάση (τέτοια όπως NC/NG/νιτρογουανιδίνη).

ΣΗΜΕΙΩΣΗ: Άχρηστη, πεπιεσμένη ή γομωμένη σε σάκους άκαπνη πυρίτιδα αναφέρεται στις ΓΟΜΩΣΕΙΣ, ΠΡΟΩΘΗΤΙΚΕΣ ή ΓΟΜΩΣΕΙΣ ΠΡΟΩΘΗΤΙΚΕΣ ΓΙΑ ΚΑΝΟΝΙΑ

ΕΓΧΥΤΕΣ ΤΥΠΟΥ ΚΑΨΥΛΛΙΟΥ : αριθμ. UN 0044, 0377, 0378

Είδη συνιστάμενα από ένα μεταλλικό ή πλαστικό καψύλιο που περιέχουν μία μικρή ποσότητα κύριου εκρηκτικού μείγματος που πυροδοτείται άμεσα με χτύπημα. Χρησιμοποιούνται ως πυροδοτικά στοιχεία σε μικρά φύσιγγες όπλων και σε εναύσματα κρούσης για προωθητικές γομώσεις.

ΕΝΑΥΣΜΑΤΑ ΣΩΛΗΝΟΕΙΔΗ : αριθμ. UN 0319, 0320, 0376

Είδη συνιστάμενα από ένα έναυσμα για ανάφλεξη και μία βοηθητική γόμωση αναφλέξιμου εκρηκτικού τέτοιου όπως μαύρης πυρίτιδας που χρησιμοποιείται για την πυροδότηση της προωθητικής γόμωσης σε μία θήκη φυσιγγίων για κανόνια κ.λπ.

ΒΛΗΜΑΤΑ, αδρανή με ιχνηθέτη : αριθμ. UN 0345, 0424, 0425

Είδη τέτοια όπως ένας κάλυκας ή μία σφαίρα, που εκτοξεύονται από ένα κανόνι ή άλλο όπλο, τουφέκι ή άλλο μικρό όπλο.

ΒΛΗΜΑΤΑ με διαρρήκτη ή διαρροή γόμωσης : αριθμ. UN 0346, 0347

Είδη τέτοια όπως ένας κάλυκας ή μία σφαίρα, που εκτοξεύονται από ένα κανόνι ή άλλο όπλο. Είναι χωρίς μέσον πυροδότησης ή με μέσον πυροδότησης που περιέχει δύο ή περισσότερα αποτελεσματικά προστατευτικά χαρακτηριστικά. Χρησιμοποιούνται για τη διάλυση χρωμάτων για ένδειξη ή άλλων αδρανών υλικών.

ΒΛΗΜΑΤΑ με διαρρήκτη ή διαρροή γόμωσης : αριθμ. UN 0426, 0427

Είδη τέτοια όπως ένας κάλυκας ή μία σφαίρα, που εκτοξεύονται από ένα κανόνι ή άλλο όπλο. Είναι με μέσον πυροδότησης που δεν περιέχει δύο ή περισσότερα αποτελεσματικά προστατευτικά χαρακτηριστικά. Χρησιμοποιούνται για τη διάλυση χρωμάτων για ένδειξη ή άλλων αδρανών υλικών.

ΒΛΗΜΑΤΑ με διαρρήκτη ή διαρροή γόμωσης : αριθμ. UN 0434, 0435

Είδη τέτοια όπως ένας κάλυκας ή μία σφαίρα, που εκτοξεύονται από ένα κανόνι ή άλλο όπλο, τουφέκι ή άλλο μικρό όπλο. Χρησιμοποιούνται για τη διάλυση χρωμάτων για ένδειξη ή άλλων αδρανών υλικών.

ΒΛΗΜΑΤΑ με εκρηκτική γόμωση : αριθμ. UN 0168, 0169, 0344

Είδη τέτοια όπως ένας κάλυκας ή μία σφαίρα, που εκτοξεύονται από ένα κανόνι ή άλλο όπλο. Είναι χωρίς μέσον πυροδότησης ή με μέσον πυροδότησης που περιέχει δύο ή περισσότερα αποτελεσματικά προστατευτικά χαρακτηριστικά.

ΒΛΗΜΑΤΑ με εκρηκτική γόμωση : αριθμ. UN 0167, 0324

Είδη τέτοια όπως ένας κάλυκας ή μία σφαίρα, που εκτοξεύονται από ένα κανόνι ή άλλο όπλο. Είναι με μέσον πυροδότησης που δεν περιέχει δύο ή περισσότερα αποτελεσματικά προστατευτικά χαρακτηριστικά.

ΠΡΟΩΘΗΤΙΚΟ ΥΓΡΟ : αριθμ. UN 0495, 0497

Ουσία συνιστάμενη από ένα αναφλέξιμο υγρό εκρηκτικό, που χρησιμοποιείται για προώθηση.

ΠΡΟΩΘΗΤΙΚΟ ΣΤΕΡΕΟ : αριθμ. UN 0498, 0499, 0501

Ουσία συνιστάμενη από ένα αναφλέξιμο στερεό εκρηκτικό, που χρησιμοποιείται για προώθηση.

ΣΥΣΚΕΥΕΣ ΑΠΕΛΕΥΘΕΡΩΣΗΣ, ΕΚΡΗΚΤΙΚΕΣ : αριθμ. UN 0173

Είδη συνιστάμενα από μία μικρή γόμωση εκρηκτικού με μέσον πυροδότησης και ράβδους ή κρίκους. Αποσπών τις ράβδους ή τους κρίκους για την απελευθέρωση της συσκευής γρήγορα.

ΠΙΡΤΣΙΝΙΑ ΕΚΡΗΚΤΙΚΑ : αριθμ. UN 0174

Είδη συνιστάμενα από μία μικρή γόμωση εκρηκτικού μέσα σ' ένα μεταλλικό πιρτσίνι.

ΚΙΝΗΤΗΡΕΣ ΠΥΡΑΥΛΩΝ : αριθμ. UN 0186, 0280, 0281

Είδη συνιστάμενα από μία γόμωση εκρηκτικού, γενικά ένα στερεό προωθητικό, που περιέχονται σ' έναν κύλινδρο εξοπλισμένο με ένα ή περισσότερα ακροφύσια. Είναι σχεδιασμένα να προωθούν έναν πύραυλο ή ένα κατευθυνόμενο βλήμα.

ΚΙΝΗΤΗΡΕΣ ΠΥΡΑΥΛΩΝ ΥΓΡΩΝ ΚΑΥΣΙΜΩΝ : αριθμ. UN 0395, 0396

Είδη συνιστάμενα από ένα υγρό καύσιμο μέσα σε έναν κύλινδρο εξοπλισμένο με ένα ή περισσότερα ακροφύσια. Είναι σχεδιασμένα να προωθούν έναν πύραυλο ή ένα κατευθυνόμενο βλήμα.

ΚΙΝΗΤΗΡΕΣ ΠΥΡΑΥΛΩΝ ΜΕ ΥΠΕΡΓΟΛΙΚΑ ΥΓΡΑ, με ή χωρίς διαρροή γόμωσης : αριθμ. UN 0322, 0250

Είδη συνιστάμενα από ένα υπεργολικό καύσιμο που περιέχεται σε έναν κύλινδρο εξοπλισμένο με ένα ή περισσότερα ακροφύσια. Είναι σχεδιασμένα να προωθούν έναν πύραυλο ή ένα κατευθυνόμενο βλήμα.

ΠΥΡΑΥΛΟΙ ΣΧΗΜΑΤΙΣΜΟΥ ΓΡΑΜΜΗΣ : αριθμ. UN 0238, 0240, 0453

Είδη συνιστάμενα από έναν κινητήρα πυραύλων που είναι σχεδιασμένος να σχηματίζει μία γραμμή.

ΠΥΡΑΥΛΟΙ ΥΓΡΩΝ ΚΑΥΣΙΜΩΝ με εκρηκτική γόμωση : αριθμ. UN 0397, 0398

Είδη συνιστάμενα από ένα υγρό καύσιμο μέσα σε έναν κύλινδρο εξοπλισμένο με ένα ή περισσότερα ακροφύσια και εξοπλισμένο με μία κεφαλή. Ο όρος περιλαμβάνει κατευθυνόμενα βλήματα.

ΠΥΡΑΥΛΟΙ με εκρηκτική γόμωση : αριθμ. UN 0181, 0182

Είδη συνιστάμενα από έναν κινητήρα πυραύλων και μία κεφαλή χωρίς μέσον πυροδότησης ή με μέσον πυροδότησης που περιέχει δύο ή περισσότερα αποτελεσματικά προστατευτικά χαρακτηριστικά. Ο όρος περιλαμβάνει κατευθυνόμενα βλήματα.

ΠΥΡΑΥΛΟΙ με εκρηκτική γόμωση : αριθμ. UN 0180, 0295

Είδη συνιστάμενα από έναν κινητήρα πυραύλων και μία κεφαλή με μέσον πυροδότησης που δεν περιέχει δύο ή περισσότερα αποτελεσματικά προστατευτικά χαρακτηριστικά. Ο όρος περιλαμβάνει κατευθυνόμενα βλήματα.

ΠΥΡΑΥΛΟΙ με διαρροή γόμωσης : αριθμ. UN 0436, 0437, 0438

Είδη συνιστάμενα από έναν κινητήρα πυραύλων και μία γόμωση για τη διαρροή του ωφέλιμου φορτίου από μία κεφαλή πυραύλου. Ο όρος περιλαμβάνει κατευθυνόμενα βλήματα.

ΠΥΡΑΥΛΟΙ με αδρανή κεφαλή : αριθμ. UN 0183, 0502

Είδη συνιστάμενα από ένα κινητήρα πυραύλων και μία αδρανή κεφαλή. Ο όρος περιλαμβάνει κατευθυνόμενα βλήματα.

ΔΕΙΓΜΑΤΑ ΕΚΡΗΚΤΙΚΑ, άλλα από τα πυροδοτικά εκρηκτικά : αριθμ. UN 0190

Νέες ή υπάρχουσες εκρηκτικές ουσίες ή είδη, που δεν έχουν ακόμη καταχωρηθεί σε μια ονομασία του Πίνακα Α του Κεφαλαίου 3.2 και μεταφέρονται σύμφωνα με τις οδηγίες της αρμόδιας αρχής και γενικά σε μικρές ποσότητες, μεταξύ άλλων, για σκοπούς ελέγχου, ταξινόμησης, έρευνας και ανάπτυξης, ή ποιοτικού ελέγχου, ή ως εμπορικά δείγματα.

ΣΗΜΕΙΩΣΗ: Εκρηκτικές ουσίες ή είδη που έχουν ήδη καταχωρηθεί σε άλλη ονομασία του Πίνακα Α του Κεφαλαίου 3.2 δεν συμπεριλαμβάνονται σ' αυτό τον ορισμό.

ΣΥΣΚΕΥΕΣ ΣΗΜΑΤΟΔΟΤΗΣΗΣ ΧΕΙΡΟΣ : αριθμ. UN 0191, 0373

Φορητά είδη που περιέχουν πυροτεχνικές ουσίες που παράγουν οπτικά σήματα ή προειδοποιητικά σήματα. Ο όρος περιλαμβάνει μικρής επιφάνειας φωτοβολίδες τέτοιες όπως φωτοβολίδες λεωφόρων ή σιδηροδρομικών γραμμών και μικρές φωτοβολίδες κινδύνου.

ΣΗΜΑΤΟΔΟΤΕΣ ΚΙΝΔΥΝΟΥ, πλοίων : αριθμ. UN 0194, 0195, 0505, 0506.

Είδη που περιέχουν πυροτεχνικές ουσίες σχεδιασμένα να παράγουν σήματα με ήχο, φλόγα ή καπνό ή οποιονδήποτε συνδυασμό αυτών.

ΣΗΜΑΤΟΔΟΤΕΣ ΣΙΔΗΡΟΔΡΟΜΙΚΩΝ ΓΡΑΜΜΩΝ ΕΚΡΗΚΤΙΚΟΙ : αριθμ. UN 0192, 0193, 0492, 0493

Είδη που περιέχουν μία πυροτεχνική ουσία που εκρήγνυται με δυνατό κρότο όταν το είδος συνθλίβεται. Είναι σχεδιασμένα να τοποθετούνται πάνω σε σιδηροτροχιά.

ΣΗΜΑΤΟΔΟΤΕΣ ΚΑΠΝΟΥ : αριθμ. UN 0196, 0197, 0313, 0487, 0507.

Είδη που περιέχουν πυροτεχνικές ουσίες που εκπέμπουν καπνό. Επιπλέον μπορούν να περιέχουν συσκευές για εκπομπή ακουστικών σημάτων.

ΣΥΣΚΕΥΕΣ ΒΟΛΙΔΟΣΚΟΠΗΣΗΣ ΕΚΡΗΚΤΙΚΕΣ : αριθμ. UN 0374, 0375

Είδη συνιστάμενα από μία γόμωση εκρηκτικού, χωρίς μέσον πυροδότησης ή με μέσον πυροδότησης που περιέχει δύο ή περισσότερα αποτελεσματικά προστατευτικά χαρακτηριστικά. Ρίχνονται από πλοία και λειτουργούν όταν φτάνουν ένα προκαθορισμένο βάθος ή τον πυθμένα της θάλασσας.

ΣΥΣΚΕΥΕΣ ΒΟΛΙΔΟΣΚΟΠΗΣΗΣ ΕΚΡΗΚΤΙΚΕΣ : αριθμ. UN 0204, 0296

Είδη συνιστάμενα από μία γόμωση εκρηκτικού με μέσον πυροδότησης που δεν περιέχει δύο ή περισσότερα αποτελεσματικά προστατευτικά χαρακτηριστικά. Ρίχνονται από πλοία και λειτουργούν όταν φτάνουν ένα προκαθορισμένο βάθος ή τον πυθμένα της θάλασσας.

ΟΥΣΙΕΣ ΕΚΡΗΚΤΙΚΕΣ ΠΟΛΥ ΑΠΕΥΑΙΣΘΗΤΟΠΟΙΗΜΕΝΕΣ (Ουσίες EVI), Ε.Α.Ο.: αριθμ. UN 0482

Ουσίες που παρουσιάζουν έναν κίνδυνο μαζικής έκρηξης αλλά που είναι τόσο απευαίσθητοποιημένες που υπάρχει πολύ μικρή πιθανότητα πυροδότησης ή μετάβασης από την καύση στην έκρηξη υπό κανονικές συνθήκες μεταφοράς και που έχουν περάσει τη Σειρά Ελέγχου 5.

ΤΟΡΠΙΛΕΣ ΥΓΡΩΝ ΚΑΥΣΙΜΩΝ με αδρανή κεφαλή : αριθμ. UN 0450

Είδη συνιστάμενα από ένα υγρό εκρηκτικό σύστημα για την προώθηση της τορπίλης στο νερό, με μία αδρανή κεφαλή.

ΤΟΡΠΙΛΕΣ ΥΓΡΩΝ ΚΑΥΣΙΜΩΝ με ή χωρίς εκρηκτική γόμωση : αριθμ. UN 0449

Είδη συνιστάμενα από είτε ένα υγρό εκρηκτικό σύστημα για την προώθηση της τορπίλης στο νερό, με ή χωρίς κεφαλή, είτε ένα υγρό μη-εκρηκτικό σύστημα για την προώθηση της τορπίλης στο νερό, με κεφαλή.

ΤΟΡΠΙΛΕΣ με εκρηκτική γόμωση : αριθμ. UN 0451

Είδη συνιστάμενα από ένα μη-εκρηκτικό σύστημα για την προώθηση της τορπίλης στο νερό, και μία κεφαλή χωρίς μέσον πυροδότησης ή με μέσον πυροδότησης που περιέχει δύο ή περισσότερα αποτελεσματικά προστατευτικά χαρακτηριστικά.

ΤΟΡΠΙΛΕΣ με εκρηκτική γόμωση : αριθμ. UN 0329

Είδη συνιστάμενα από ένα εκρηκτικό σύστημα για την προώθηση της τορπίλης στο νερό, και μία κεφαλή χωρίς μέσον πυροδότησης ή με μέσον πυροδότησης που περιέχει δύο ή περισσότερα αποτελεσματικά προστατευτικά χαρακτηριστικά.

ΤΟΡΠΙΛΕΣ με εκρηκτική γόμωση : αριθμ. UN 0330

Είδη συνιστάμενα από ένα εκρηκτικό ή μη-εκρηκτικό σύστημα για την προώθηση της τορπίλης μέσα στο νερό και μία κεφαλή με μέσον πυροδότησης που δεν περιέχει δύο ή περισσότερα αποτελεσματικά προστατευτικά χαρακτηριστικά.

ΙΧΝΗΘΕΤΕΣ ΓΙΑ ΠΥΡΟΜΑΧΙΚΑ : αριθμ. UN 0212, 0306

Σφραγισμένα είδη που περιέχουν πυροτεχνικές ουσίες, σχεδιασμένα να αποκαλύπτουν την τροχιά ενός βλήματος.

ΤΡΙΤΟΝΑΛΗ : αριθμ. UN 0390

Ουσία συνιστάμενη από τρινιτροτουλόλιο (TNT) αναμειγμένο με αλουμίνιο.

ΚΕΦΑΛΕΣ ΠΥΡΑΥΛΩΝ με διαρρήκτη ή διαρροή γόμωσης : αριθμ. UN 0370

Είδη συνιστάμενα από ένα αδρανές ωφέλιμο φορτίο και μία μικρή γόμωση εκρηκτικού ή αναφλέξιμου εκρηκτικού, χωρίς μέσον πυροδότησης ή με μέσον πυροδότησης που περιέχει δύο ή περισσότερα αποτελεσματικά προστατευτικά χαρακτηριστικά. Είναι σχεδιασμένα για τον εξοπλισμό ενός κινητήρα πυραύλων για τη διάλυση αδρανών υλικών. Ο όρος περιλαμβάνει κεφαλές για κατευθυνόμενα βλήματα.

ΚΕΦΑΛΕΣ ΠΥΡΑΥΛΩΝ με διαρρήκτη ή διαρροή γόμωσης : αριθμ. UN 0371

Είδη συνιστάμενα από ένα αδρανές ωφέλιμο φορτίο και μία μικρή γόμωση εκρηκτικού ή αναφλέξιμου εκρηκτικού, με μέσον πυροδότησης που δεν περιέχει δύο ή περισσότερα αποτελεσματικά προστατευτικά χαρακτηριστικά. Είναι σχεδιασμένα για τον εξοπλισμό ενός κινητήρα πυραύλων για τη διάλυση αδρανών υλικών. Ο όρος περιλαμβάνει κεφαλές για κατευθυνόμενα βλήματα.

ΚΕΦΑΛΕΣ ΠΥΡΑΥΛΩΝ με εκρηκτική γόμωση : αριθμ. UN 0286, 0287

Είδη συνιστάμενα από ένα εκρηκτικό, χωρίς μέσον πυροδότησης ή με μέσον πυροδότησης που περιέχει δύο ή περισσότερα αποτελεσματικά προστατευτικά χαρακτηριστικά. Είναι σχεδιασμένα για τον εξοπλισμό ενός πυραύλου. Ο όρος περιλαμβάνει κεφαλές για κατευθυνόμενα βλήματα.

ΚΕΦΑΛΕΣ ΠΥΡΑΥΛΩΝ με εκρηκτική γόμωση : αριθμ. UN 0369

Είδη συνιστάμενα από ένα εκρηκτικό, με μέσον πυροδότησης που δεν περιέχει δύο ή περισσότερα αποτελεσματικά προστατευτικά χαρακτηριστικά. Είναι σχεδιασμένα για τον εξοπλισμό ενός πυραύλου. Ο όρος περιλαμβάνει κεφαλές για κατευθυνόμενα βλήματα.

ΚΕΦΑΛΕΣ ΤΟΡΠΙΛΩΝ με εκρηκτική γόμωση : αριθμ. UN 0221

Είδη συνιστάμενα από ένα εκρηκτικό, χωρίς μέσον πυροδότησης ή με μέσον πυροδότησης που περιέχει δύο ή περισσότερα αποτελεσματικά προστατευτικά χαρακτηριστικά. Είναι σχεδιασμένα για τον εξοπλισμό μίας торπίλης.

2.2.2 Κλάση 2 Αέρια

2.2.2.1 Κριτήρια

2.2.2.1.1 Ο τίτλος της Κλάσης 2 καλύπτει τα καθαρά αέρια, τα μείγματα αερίων, τα μείγματα ενός ή περισσοτέρων αερίων με μία ή περισσότερες ουσίες και είδη που περιέχουν τέτοιες ουσίες.

Αέριο είναι μια ουσία που :

- (a) στους 50 °C έχει τάση ατμών μεγαλύτερη από 300 kPa (3 bar), ή
- (b) είναι πλήρως αερώδης στους 20 °C στην κανονική πίεση των 101.3 kPa.

ΣΗΜΕΙΩΣΗ 1: Το UN 1052 ΥΔΡΟΦΘΟΡΙΟ, ANYΔΡΟ παρόλα αυτά ταξινομείται στην Κλάση 8.

ΣΗΜΕΙΩΣΗ 2: Ένα καθαρό αέριο μπορεί να περιέχει άλλα συστατικά που απορρέουν από τη διαδικασία παραγωγής του ή προστίθενται για να διαφυλάξουν τη σταθερότητα του προϊόντος, εφόσον η συγκέντρωση αυτών των συστατικών δεν μεταβάλλει την ταξινόμησή του ή τους όρους μεταφοράς του, όπως το λόγο πλήρωσης, την πίεση πλήρωσης, ή την πίεση δοκιμής.

ΣΗΜΕΙΩΣΗ 3: Οι καταχωρίσεις ε.α.ο. στο 2.2.2.3 μπορεί να περιλαμβάνουν καθαρά αέρια καθώς και μείγματα.

2.2.2.1.2 Οι ουσίες και τα είδη της Κλάσης 2 ταξινομούνται όπως παρακάτω:

1. *Συμπιεσμένο αέριο:* αέριο το οποίο κατά τη συσκευασία υπό πίεση για μεταφορά είναι πλήρως σε αερώδη μορφή σε θερμοκρασία -50 °C. Η κατηγορία αυτή περιλαμβάνει όλα τα αέρια με κρίσιμη θερμοκρασία μικρότερη ή ίση των - 50 °C,
2. *Υγροποιημένο αέριο :* αέριο το οποίο κατά τη συσκευασία υπό πίεση για μεταφορά είναι μερικώς υγροποιημένο σε θερμοκρασίες πάνω από -50 °C. Διάκριση γίνεται για :
 - Υγροποιημένο αέριο υψηλής πίεσης :* αέριο με κρίσιμη θερμοκρασία πάνω από -50 °C και ίση ή μικρότερη των +65 °C, και
 - Υγροποιημένο αέριο χαμηλής πίεσης :* αέριο με κρίσιμη θερμοκρασία υψηλότερη των +65 °C,
3. *Υγροποιημένο αέριο υπό ψύξη :* αέριο το οποίο κατά τη συσκευασία για μεταφορά είναι μερικώς υγρό εξαιτίας της χαμηλής του θερμοκρασίας,
4. *Διαλυμένο αέριο :* αέριο το οποίο κατά τη συσκευασία υπό πίεση για μεταφορά είναι διαλυμένο σε διαλύτη υγρής φάσης,
5. Διανεμητές και δοχεία αερολυμάτων, μικρής χωρητικότητας που περιέχουν αέριο (φυσίγγια αερίων),
6. Άλλα είδη που περιέχουν αέριο υπό πίεση,
7. Μη πεπιεσμένα αέρια που υπόκεινται σε ειδικές απαιτήσεις (δείγματα αερίων),
8. Χημικά υπό πίεση : υγρά, πάστες ή σκόνες, συμπιεσμένα από προωθητικό αέριο που πληροί τον ορισμό του πεπιεσμένου ή υγροποιημένου αερίου και μείγματα αυτών,

2.2.2.1.3 Οι ουσίες και τα είδη (εκτός των αερολυμάτων και των χημικών υπό πίεση) της Κλάσης 2, καταχωρούνται σε μία από τις ακόλουθες ομάδες αναλόγως των επικίνδυνων ιδιοτήτων τους, όπως παρακάτω :

A	ασφυξιογόνα
O	οξειδωτικά
F	εύφλεκτα
T	τοξικά
TF	τοξικά, εύφλεκτα
TC	τοξικά, διαβρωτικά
TO	τοξικά, οξειδωτικά
TFC	τοξικά, εύφλεκτα, διαβρωτικά
TOC	τοξικά, οξειδωτικά, διαβρωτικά

Για αέρια και μείγματα αερίων που παρουσιάζουν, κατά τα κριτήρια, επικίνδυνες ιδιότητες που συνδέονται με περισσότερες από μία ομάδες, οι ομάδες που χαρακτηρίζονται από το γράμμα T προηγούνται όλων των άλλων ομάδων. Οι ομάδες που χαρακτηρίζονται από το γράμμα F προηγούνται των ομάδων που χαρακτηρίζονται από τα γράμματα A ή O.

ΣΗΜΕΙΩΣΗ 1: Στο Υπόδειγμα κανονισμών του ΟΗΕ., στον κώδικα IMDG και στις Τεχνικές Οδηγίες του κώδικα ICAO, τα αέρια ταξινομούνται σε μία από τις παρακάτω τρεις υποδιαίρεσεις ανάλογα με τον κύριο κίνδυνο που παρουσιάζουν :

- Υποδιαίρεση 2.1: εύφλεκτα αέρια (αντιστοιχούν στις ομάδες που χαρακτηρίζονται από το κεφαλαίο γράμμα F),
- Υποδιαίρεση 2.2: μη-εύφλεκτα, μη-τοξικά αέρια (αντιστοιχούν στις ομάδες που χαρακτηρίζονται από το κεφαλαίο γράμμα A ή O),
- Υποδιαίρεση 2.3: τοξικά αέρια (αντιστοιχούν στις ομάδες που χαρακτηρίζονται από το κεφαλαίο γράμμα T δηλ.. T, TF, TC, TO, TFC και TOC).

ΣΗΜΕΙΩΣΗ 2: Δοχεία, μικρής χωρητικότητας που περιέχουν αέριο (UN 2037) πρέπει να καταχωρούνται στις ομάδες A έως TOC, σε σχέση με τον κίνδυνο που παρουσιάζουν τα περιεχόμενά τους. Για αερολύματα (UN 1950), βλέπε 2.2.2.1.6. Για χημικά υπό πίεση (αριθμ. UN 3500 έως 3505), βλέπε 2.2.2.1.7

ΣΗΜΕΙΩΣΗ 3: Τα διαβρωτικά αέρια θεωρούνται σαν τοξικά και συνεπώς καταχωρούνται στην ομάδα TC, TFC ή TOC.

2.2.2.1.4 Αν ένα μείγμα της Κλάσης 2 που αναφέρεται ονομαστικά στον Πίνακα Α του Κεφαλαίου 3.2 πληροί διαφορετικά κριτήρια όπως αναφέρεται στην 2.2.2.1.2 και 2.2.2.1.5, αυτό το μείγμα θα ταξινομείται ανάλογα με τα κριτήρια και θα του αποδίδεται μία κατάλληλη ε.α.ο. καταχώρηση.

2.2.2.1.5 Ουσίες και είδη (εκτός των αερολυμάτων και των χημικών υπό πίεση) της Κλάσης 2, που δεν αναφέρονται ονομαστικά στον Πίνακα Α του Κεφαλαίου 3.2 πρέπει να ταξινομούνται σε

μία ομαδική καταχώρηση που φαίνεται στο 2.2.2.3 σύμφωνα με τις 2.2.2.1.2 και 2.2.2.1.3. Πρέπει να εφαρμόζονται τα ακόλουθα κριτήρια :

Ασφυξιγόνα αέρια

Αέρια που είναι μη οξειδωτικά, μη εύφλεκτα και μη τοξικά και τα οποία διαλύουν ή αντικαθιστούν το οξυγόνο που κανονικά βρίσκεται στην ατμόσφαιρα.

Εύφλεκτα αέρια

Αέρια τα οποία στους 20 °C και την κανονική πίεση των 101.3 kPa :

- (a) είναι αναφλέξιμα όταν βρίσκονται σε μείγμα με ίσο ή μικρότερο του 13% κατ' όγκο σε αέρα, ή
- (b) έχουν εύρος ευφλεκτότητας με τον αέρα τουλάχιστον 12 ποσοστιαίων μονάδων ανεξαρτήτως του κατώτερου ορίου ευφλεκτότητας.

Η ευφλεκτότητα θα καθορίζεται ή με ελέγχους ή με υπολογισμό σύμφωνα με μεθόδους που έχουν υιοθετηθεί από το Διεθνές Πρότυπο ISO (βλ. ISO 10156:2010).

Όπου τα διαθέσιμα στοιχεία είναι ανεπαρκή για τη χρησιμοποίηση αυτών των μεθόδων, μπορούν να χρησιμοποιούνται ισοδύναμοι έλεγχοι που αναγνωρίζονται από την αρμόδια αρχή της χώρας προέλευσης.

Αν η χώρα προέλευσης δεν είναι Συμβαλλόμενο Μέρος στην ADR οι μέθοδοι αυτές θα πρέπει να αναγνωρίζονται από την αρμόδια αρχή του πρώτου Συμβαλλόμενου Μέρους στην ADR που συναντά η αποστολή.

Οξειδωτικά αέρια

Αέρια, τα οποία μπορεί, γενικά διά παροχής οξυγόνου, να προκαλούν ή να συμβάλλουν στην καύση άλλων υλικών περισσότερο από ό,τι ο αέρας. Αυτά είναι καθαρά αέρια ή μείγματα αερίων με οξειδωτική ισχύ μεγαλύτερη από 23,5%, προσδιοριζόμενη βάσει μεθόδου που καθορίζεται στο ISO 10156:2010.

Τοξικά αέρια

ΣΗΜΕΙΩΣΗ : Αέρια που ικανοποιούν μερικώς ή πλήρως τα κριτήρια τοξικότητας λόγω της διαβρωτικότητάς τους πρέπει να ταξινομούνται ως τοξικά. Βλέπε επίσης τα κριτήρια υπό την επικεφαλίδα "Διαβρωτικά αέρια" για πιθανό δευτερεύοντα κίνδυνο διαβρωτικότητας.

Αέρια τα οποία :

- (a) είναι γνωστό ότι είναι τόσο τοξικά ή διαβρωτικά για τον άνθρωπο ώστε να αποτελούν κίνδυνο για την υγεία, ή
- (b) θεωρούνται τοξικά ή διαβρωτικά για τον άνθρωπο διότι έχουν τιμή LC₅₀ οξείας τοξικότητας ίση ή μικρότερη από 5 000 ml/m³ (ppm) όταν ελέγχονται σύμφωνα με το 2.2.61.1.

Για την ταξινόμηση μειγμάτων αερίων (συμπεριλαμβανομένων των ατμών των ουσιών άλλων κλάσεων) μπορεί να χρησιμοποιείται ο ακόλουθος τύπος:

$$LC_{50} \text{ Toxic (mixture)} = \frac{1}{\sum_{i=1}^n \frac{f_i}{T_i}}$$

όπου

f_i = γραμμομοριακό κλάσμα της i -συστατικής ουσίας του μείγματος,

T_i = δείκτης τοξικότητας της i -συστατικής ουσίας του μείγματος.

Η τιμή T_i είναι ίση με την τιμή LC_{50} όπως προβλέπεται στις οδηγίες συσκευασίας P200 της 4.1.4.1.

Όταν δεν αναφέρεται τιμή LC_{50} στις οδηγίες συσκευασίας P200 της 4.1.4.1, θα χρησιμοποιείται η LC_{50} που παρέχεται στην επιστημονική βιβλιογραφία.

Όταν η τιμή LC_{50} είναι άγνωστη, ο δείκτης τοξικότητας καθορίζεται χρησιμοποιώντας την κατώτατη τιμή LC_{50} των ουσιών με παρόμοιες φυσιολογικές και χημικές επιδράσεις, ή μέσω ελέγχου εάν αυτή είναι η μοναδική πρακτική δυνατότητα.

Διαβρωτικά αέρια

Τα αέρια ή τα μείγματα αερίων που ικανοποιούν τα κριτήρια τοξικότητας απολύτως λόγω της διαβρωτικότητάς τους θα ταξινομούνται ως τοξικά με δευτερεύοντα διαβρωτικό κίνδυνο.

Μείγμα αερίων που θεωρείται τοξικό εξαιτίας των συνδυασμένων επιδράσεων διαβρωτικότητας και τοξικότητας έχει δευτερεύοντα κίνδυνο διαβρωτικότητας όταν το μείγμα είναι γνωστό από την ανθρώπινη εμπειρία ως βλαβερό για το δέρμα, τα μάτια ή τη βλεννογόνο ή όταν η τιμή LC_{50} των διαβρωτικών συστατικών του μείγματος είναι ίση ή μικρότερη από 5 000 ml/m³ (ppm) όταν το LC_{50} υπολογίζεται από τον τύπο:

$$LC_{50} \text{ Corrosive (mixture)} = \frac{1}{\sum_{i=1}^n \frac{f_{c_i}}{T_{c_i}}}$$

όπου f_{c_i} = γραμμομοριακό κλάσμα της i -διαβρωτικής συστατικής ουσίας του μείγματος

T_{c_i} = δείκτης τοξικότητας της i -διαβρωτικής συστατικής ουσίας του μείγματος.

Η τιμή T_{c_i} είναι ίση με την τιμή LC_{50} όπως προβλέπεται στις οδηγίες συσκευασίας P200 της 4.1.4.1.

Όταν δεν αναφέρεται τιμή LC_{50} στις οδηγίες συσκευασίας P200 του 4.1.4.1, θα χρησιμοποιείται η τιμή LC_{50} που παρέχεται στην επιστημονική βιβλιογραφία.

Όταν η τιμή LC_{50} είναι άγνωστη, ο δείκτης τοξικότητας καθορίζεται χρησιμοποιώντας την κατώτατη τιμή LC_{50} των ουσιών με παρόμοιες φυσιολογικές και χημικές επιδράσεις, ή μέσω ελέγχου εάν αυτή είναι η μοναδική πρακτική δυνατότητα.

2.2.2.1.6 Αερολύματα

Τα αερολύματα (UN 1950) καταχωρούνται σε μία από τις ακόλουθες ομάδες αναλόγως των επικίνδυνων ιδιοτήτων τους, που παρουσιάζουν :

A	ασφυξιογόνα,
O	οξειδωτικά,
F	εύφλεκτα,
T	τοξικά,
C	διαβρωτικά,
CO	διαβρωτικά, οξειδωτικά,
FC	εύφλεκτα, διαβρωτικά,
TF	τοξικά, εύφλεκτα,
TC	τοξικά, διαβρωτικά,
TO	τοξικά, οξειδωτικά,
TFC	τοξικά, εύφλεκτα, διαβρωτικά,
TOC	τοξικά, οξειδωτικά, διαβρωτικά.

Η κατάταξη εξαρτάται από τη φύση του περιεχομένου του διανεμητή αερολύματος.

ΣΗΜΕΙΩΣΗ : Αέρια τα οποία πληρούν τα κριτήρια ορισμού των τοξικών αερίων σύμφωνα με την 2.2.2.1.5 και αέρια προσδιορισμένα ως "Θεωρούμενα ως πυροφορικά" στη σημείωση του πίνακα c του Πίνακα 2 της οδηγίας περί συσκευασίας P200 του 4.1.4.1, δεν θα χρησιμοποιούνται ως προωθητικά σε διανεμητή αερολύματος. Τα αεροσόλ των οποίων το περιεχόμενο ανταποκρίνεται στα κριτήρια της ομάδας συσκευασίας I για την τοξικότητα ή διαβρωτικότητα δεν γίνονται δεκτά για μεταφορά (βλέπε επίσης 2.2.2.2.2).

Θα εφαρμόζονται τα ακόλουθα κριτήρια :

- Η καταχώρηση στην ομάδα A θα εφαρμόζεται όταν τα περιεχόμενα δεν πληρούν τα κριτήρια καταχώρησης για καμία ομάδα σύμφωνα με όσα προβλέπονται στις ακόλουθες υποπαραγράφους (b) έως (f),
- Η καταχώρηση στην ομάδα O θα εφαρμόζεται όταν το αερόλυμα περιέχει ένα οξειδωτικό αέριο σύμφωνα με την 2.2.2.1.5,
- Η καταχώρηση στην ομάδα F θα εφαρμόζεται όταν τα περιεχόμενα περιλαμβάνουν τουλάχιστον 85% κατά μάζα εύφλεκτα συστατικά και η χημική θερμότητα καύσης είναι ίση ή μεγαλύτερη των 30 kJ/g.

Δεν θα εφαρμόζεται στην ομάδα F αν τα περιεχόμενα περιέχουν το μέγιστο 1% κατά μάζα εύφλεκτα συστατικά και η χημική θερμότητα καύσης είναι μικρότερη των 20 kJ/g.

Άλλως το αερόλυμα θα ελέγχεται για ευφλεκτότητα σύμφωνα με τις δοκιμές που περιγράφονται στο Εγχειρίδιο Δοκιμών και Κριτηρίων, Μέρος III, τμήμα 31. Εξαιρετικά εύφλεκτα και εύφλεκτα αερολύματα θα καταχωρούνται στην ομάδα F.

ΣΗΜΕΙΩΣΗ : Εύφλεκτα συστατικά είναι εύφλεκτα υγρά, εύφλεκτα στερεά ή εύφλεκτα αέρια και μείγματα αερίων όπως ορίζεται στις Σημειώσεις 1 έως 3 του υποπαραγράφου 31.1.3 του Μέρους III του Εγχειριδίου Δοκιμών και Κριτηρίων. Ο χαρακτηρισμός αυτός δεν καλύπτει τις πυροφορικές, αυτοθερμαινόμενες ή τις ουσίες που αντιδρούν σε επαφή με το νερό. Η χημική θερμότητα καύσης θα ορίζεται με μία από τις ακόλουθες μεθόδους ASTM D 240, ISO/FDIS 13943:1999 (E/F) από 86.1 έως 86.3 ή NFPA 30B.

- (d) Η καταχώρηση στην ομάδα T θα εφαρμόζεται όταν τα περιεχόμενα, διαφορετικά από τα προωθητικά αέρια διανεμητών αερολυμάτων για προώθηση, καταχωρούνται στη κλάση 6.1, ομάδες συσκευασίας II ή III.
- (e) Η καταχώρηση στην ομάδα C θα εφαρμόζεται όταν τα περιεχόμενα, διαφορετικά από τα προωθητικά αέρια διανεμητών αερολυμάτων για προώθηση, ικανοποιούν τα κριτήρια της κλάσης 8, ομάδες συσκευασίας II ή III.
- (f) Όταν ικανοποιούνται τα κριτήρια που αντιστοιχούν σε περισσότερες από μία ομάδες O, F, T και C, θα εφαρμόζεται η καταχώρηση ανάλογα με την περίπτωση στις ομάδες CO, FC, TF, TC, TO, TFC ή TOC.

2.2.2.1.7

Χημικά υπό πίεση

Χημικά υπό πίεση (αριθμ. UN 3500 έως 3505) καταχωρούνται σε μία από τις ακόλουθες ομάδες αναλόγως των επικίνδυνων ιδιοτήτων τους, ως εξής :

A	ασφυξιογόνο,
F	εύφλεκτο,
T	τοξικό,
C	διαβρωτικό,
FC	εύφλεκτο, διαβρωτικό,
TF	τοξικό, εύφλεκτο.

Η ταξινόμηση εξαρτάται από τα χαρακτηριστικά κινδύνου των συστατικών στις διάφορες καταστάσεις :

την προωθητική,
την υγρή, ή
την στερεά.

ΣΗΜΕΙΩΣΗ 1: Αέρια, τα οποία ανταποκρίνονται στον ορισμό των τοξικών αερίων ή των οξειδωτικών αερίων σύμφωνα με τη 2.2.2.1.5 ή αέρια που χαρακτηρίζονται ως "Θεωρούμενα ως πυροφορικά" από τη σημείωση c του Πίνακα 2 της οδηγίας συσκευασίας P200 στην 4.1.4.1, δεν πρέπει να χρησιμοποιούνται ως προωθητικά σε χημικά υπό πίεση.

ΣΗΜΕΙΩΣΗ 2: Χημικά υπό πίεση με περιεχόμενα που πληρούν τα κριτήρια της ομάδας συσκευασίας I για την τοξικότητα ή τη διαβρωτική ικανότητα ή με περιεχόμενα που πληρούν τόσο τα κριτήρια της ομάδας συσκευασίας II ή III για την τοξικότητα όσο και της ομάδας συσκευασίας II ή III για τη διαβρωτική ικανότητα δεν πρέπει να γίνονται δεκτές για μεταφορά υπό αυτών των αριθμών UN.

ΣΗΜΕΙΩΣΗ 3: Χημικές ουσίες υπό πίεση με στοιχεία που πληρούν τις ιδιότητες της Κλάσης 1, υγρά απευαισθητοποιημένα εκρηκτικά Κλάσης 3, αυτενεργές ουσίες και στερεά απευαισθητοποιημένα εκρηκτικά Κλάσης 4.1, Κλάσης 4.2, Κλάσης 4.3, Κλάσης 5.1, Κλάσης 5.2, Κλάσης 6.2, ή Κλάσης 7, δεν πρέπει να χρησιμοποιούνται για μεταφορά υπό αυτών των αριθμών UN.

ΣΗΜΕΙΩΣΗ 4: Ένα χημικό υπό πίεση σε δοχείο αερολύματος πρέπει να μεταφέρεται υπό τον αριθμ. UN 1950.

Θα πρέπει να ισχύουν τα ακόλουθα κριτήρια :

- (a) Καταχώριση στην ομάδα A θα ισχύει όταν τα περιεχόμενα δεν πληρούν τα κριτήρια για οποιαδήποτε άλλη ομάδα σύμφωνα με τις υποπαραγράφους (b) έως (e) παρακάτω,
- (b) Καταχώριση στην ομάδα F θα ισχύει εάν ένα από τα συστατικά, το οποίο μπορεί να είναι καθαρή ουσία ή μείγμα, χρειάζεται να ταξινομηθεί ως εύφλεκτο. Εύφλεκτα συστατικά είναι εύφλεκτα υγρά και υγρά μείγματα, εύφλεκτα στερεά και στερεά μείγματα ή εύφλεκτα αέρια και μείγματα αερίων που ικανοποιούν τα ακόλουθα κριτήρια:
 - (i) Εύφλεκτο υγρό είναι το υγρό με σημείο ανάφλεξης που δεν υπερβαίνει τους 93 °C,
 - (ii) Εύφλεκτο στερεό είναι το στερεό το οποίο πληροί τα κριτήρια στο 2.2.41.1,
 - (iii) Εύφλεκτο αέριο είναι το αέριο το οποίο πληροί τα κριτήρια στο 2.2.2.1.5,
- (c) Καταχώριση στην ομάδα T θα ισχύει όταν τα περιεχόμενα, εκτός από το προωθητικό, έχουν ταξινομηθεί ως επικίνδυνα εμπορεύματα Κλάσης 6.1, ομάδες συσκευασίας II ή III,
- (d) Καταχώριση στην ομάδα C θα ισχύει όταν τα περιεχόμενα, εκτός από το προωθητικό, έχουν ταξινομηθεί ως επικίνδυνα εμπορεύματα Κλάσης 8, ομάδες συσκευασίας II ή III,
- (e) Όταν πληρούνται τα κριτήρια για δύο ομάδες μεταξύ των ομάδων F, T, και C, η καταχώριση στις ομάδες FC ή TF θα ισχύει, ανάλογα με την περίπτωση.

2.2.2.2 Αέρια μη αποδεκτά για μεταφορά

2.2.2.2.1 Χημικώς ασταθείς ουσίες της Κλάσης 2 δεν γίνονται αποδεκτές προς μεταφορά, εκτός και εάν έχουν ληφθεί τα αναγκαία μέτρα για να προληφθεί κάθε ενδεχόμενο επικίνδυνης αντίδρασης π.χ. διάσπασης, αυτοξειδοαναγωγής ή πολυμερισμού υπό κανονικές συνθήκες μεταφοράς. Για το σκοπό αυτό θα λαμβάνεται ιδιαίτερη μέριμνα ώστε να εξασφαλίζεται ότι τα δοχεία και οι δεξαμενές δεν περιέχουν οποιεσδήποτε ουσίες είναι δυνατόν να προάγουν αυτές τις αντιδράσεις.

2.2.2.2.2 Οι παρακάτω ουσίες και μείγματα δεν θα πρέπει να γίνονται δεκτά προς μεταφορά:

- UN 2186 ΥΔΡΟΧΛΩΡΙΟ, ΥΓΡΟΠΟΙΗΜΕΝΟ ΥΠΟ ΨΥΞΗ,
- UN 2421 ΤΡΙΟΞΕΙΔΙΟ ΤΟΥ ΑΖΩΤΟΥ,

- UN 2455 ΝΙΤΡΩΔΕΣ ΜΕΘΥΛΙΟ,
- Υγροποιημένα αέρια υπό ψύξη τα οποία δεν μπορούν να καταχωρηθούν στους κωδικούς ταξινόμησης 3A, 3O ή 3F,
- Διαλυμένα αέρια τα οποία δεν μπορούν να ταξινομηθούν υπό τους αριθμ. UN 1001, 2073 ή 3318
- Αερολύματα στα οποία χρησιμοποιούνται ως προωθητικά αέρια που είναι τοξικά σύμφωνα με την 2.2.2.1.5 ή πυροφορικά σύμφωνα με την οδηγία συσκευασίας P200 του 4.1.4.1
- Αερολύματα με περιεχόμενα που ικανοποιούν τα κριτήρια της ομάδας συσκευασίας I για τοξικότητα ή διαβρωτικότητα (βλ. 2.2.61 και 2.2.8).
- Δοχεία, μικρής χωρητικότητας, που περιέχουν αέρια πολύ τοξικά (LC₅₀ χαμηλότερο από 200 ppm) ή πυροφορικά σύμφωνα με την οδηγία συσκευασίας P200 του 4.1.4.1.

2.2.2.3 Κατάλογος ομαδικών καταχωρήσεων

Συμπιεσμένα αέρια		
Κωδικός ταξινόμησης	Αριθμ. UN	Ονομασία της ουσίας ή του είδους
1 A	1956	ΣΥΜΠΙΕΣΜΕΝΟ ΑΕΡΙΟ, Ε.Α.Ο.
1 O	3156	ΣΥΜΠΙΕΣΜΕΝΟ ΑΕΡΙΟ, ΟΞΕΙΔΩΤΙΚΟ, Ε.Α.Ο.
1 F	1964 1954	ΜΕΙΓΜΑ ΑΕΡΙΟΥ ΥΔΡΟΓΟΝΑΝΘΡΑΚΑ, ΣΥΜΠΙΕΣΜΕΝΟ, Ε.Α.Ο. ΣΥΜΠΙΕΣΜΕΝΟ ΑΕΡΙΟ, ΕΥΦΛΕΚΤΟ, Ε.Α.Ο.
1 Γ	1955	ΣΥΜΠΙΕΣΜΕΝΟ ΑΕΡΙΟ, ΤΟΞΙΚΟ, Ε.Α.Ο.
1 TF	1953	ΣΥΜΠΙΕΣΜΕΝΟ ΑΕΡΙΟ, ΤΟΞΙΚΟ, ΕΥΦΛΕΚΤΟ, Ε.Α.Ο.
1 TC	3304	ΣΥΜΠΙΕΣΜΕΝΟ ΑΕΡΙΟ, ΤΟΞΙΚΟ, ΔΙΑΒΡΩΤΙΚΟ, Ε.Α.Ο.
1 TO	3303	ΣΥΜΠΙΕΣΜΕΝΟ ΑΕΡΙΟ, ΤΟΞΙΚΟ, ΟΞΕΙΔΩΤΙΚΟ, Ε.Α.Ο.
1 TFC	3305	ΣΥΜΠΙΕΣΜΕΝΟ ΑΕΡΙΟ, ΤΟΞΙΚΟ, ΕΥΦΛΕΚΤΟ, ΔΙΑΒΡΩΤΙΚΟ, Ε.Α.Ο.
1 TOC	3306	ΣΥΜΠΙΕΣΜΕΝΟ ΑΕΡΙΟ, ΤΟΞΙΚΟ, ΟΞΕΙΔΩΤΙΚΟ, ΔΙΑΒΡΩΤΙΚΟ, Ε.Α.Ο.

Υγροποιημένα αέρια		
Κωδικός ταξινόμησης	Αριθμ. UN	Ονομασία της ουσίας ή του είδους
2 A	1058	ΥΓΡΟΠΟΙΗΜΕΝΑ ΑΕΡΙΑ, μη-εύφλεκτα, εμπλουτισμένα με άζωτο, διοξείδιο του άνθρακα ή αέρα
	1078	ΨΥΚΤΙΚΟ ΑΕΡΙΟ, Ε.Α.Ο. τέτοια όπως μείγματα αερίων, που σημειώνονται από το γράμμα R....., όπως : Μείγμα F1, που έχει τάση ατμών στους 70 °C όχι μεγαλύτερη από 1.3 MPa (13 bar) και πυκνότητα στους 50 °C όχι μικρότερη από αυτή του διχλωροφθορομεθανίου (1.30 kg/l), Μείγμα F2, που έχει τάση ατμών στους 70 °C όχι μεγαλύτερη από 1.9 MPa (19 bar) και πυκνότητα στους 50 °C όχι μικρότερη από αυτή του διχλωροδιφθορομεθανίου (1.21 kg/l), Μείγμα F3, που έχει τάση ατμών στους 70 °C όχι μεγαλύτερη από 3 MPa (30 bar) και πυκνότητα στους 50 °C όχι μικρότερη από αυτή του χλωροδιφθορομεθανίου (1.09 kg/l). ΣΗΜΕΙΩΣΗ: Το τριχλωροφθορομεθάνιο (Ψυκτικό αέριο R 11), το 1,1,2-τριχλωρο-1,2,2-τριφθοροαιθάνιο (Ψυκτικό αέριο R 113) , το 1,1,1-τριχλωρο-2,2,2-τριφθοροαιθάνιο (Ψυκτικό αέριο R 113α), το 1-χλωρο-1,2,2-τριφθοροαιθάνιο (Ψυκτικό αέριο R 113) και το 1-χλωρο-1,1,2-τριφθοροαιθάνιο (Ψυκτικό αέριο R 133b) δεν είναι ουσίες της Κλάσης 2. Μπορούν, παρ' όλα αυτά, να συμπεριληφθούν στη σύνθεση των μειγμάτων F 1 έως F 3.
	1968	ΕΝΤΟΜΟΚΤΟΝΟ ΑΕΡΙΟ, Ε.Α.Ο.
	3163	ΥΓΡΟΠΟΙΗΜΕΝΟ ΑΕΡΙΟ, Ε.Α.Ο.

Υγροποιημένα αέρια (συνέχεια)		
Κωδικός ταξινόμησης	Αριθμ. UN	Ονομασία της ουσίας ή του είδους
2 O	3157	ΥΓΡΟΠΟΙΗΜΕΝΟ ΑΕΡΙΟ, ΟΞΕΙΔΩΤΙΚΟ, Ε.Α.Ο.
2 F	1010	ΜΕΙΓΜΑΤΑ ΒΟΥΤΑΔΙΕΝΙΩΝ ΚΑΙ ΥΔΡΟΓΟΝΑΝΘΡΑΚΩΝ, ΣΤΑΘΕΡΟΠΟΙΗΜΕΝΑ , που έχουν τάση ατμών στους 70 °C όχι μεγαλύτερη από 1.1 MPa (11 bar) και πυκνότητα στους 50 °C όχι μικρότερη από 0.525 kg/l. ΣΗΜΕΙΩΣΗ: βουταδιένια, σταθεροποιημένα και σταθεροποιημένα είναι ταξινομημένα υπό το UN 1010, βλέπε Πίνακα Α του Κεφαλαίου 3.2
	1060	ΜΕΙΓΜΑΤΑ ΜΕΘΥΛΑΚΕΤΥΛΕΝΙΟΥ ΚΑΙ ΠΡΟΠΑΔΙΕΝΙΟΥ, ΣΤΑΘΕΡΟΠΟΙΗΜΕΝΑ όπως μείγματα μεθυλακετυλενίου και προπαδιενίου με υδρογονάνθρακες, όπως : Μείγμα P1, που περιέχει όχι περισσότερο από 63% μεθυλακετυλένιο και προπαδιένιο κατά όγκο και όχι περισσότερο από 24% προπάνιο και προπυλένιο κατά όγκο, έχοντας το ποσοστό των κορεσμένων υδρογονανθράκων σε C ₄ - όχι μικρότερο από 14% κατά όγκο, και Μείγμα P2, που περιέχει όχι περισσότερο από 48% μεθυλακετυλένιο και προπαδιένιο κατά όγκο και όχι περισσότερο από 50% προπάνιο και προπυλένιο κατά όγκο, έχοντας το ποσοστό των κορεσμένων υδρογονανθράκων σε C ₄ - όχι μικρότερο από 5% κατά όγκο, όπως επίσης και μείγματα προπαδιενίου με 1 έως 4% μεθυλακετυλένιο
	1965	ΑΕΡΙΑ ΜΕΙΓΜΑΤΑ ΥΔΡΟΓΟΝΑΝΘΡΑΚΩΝ, ΥΓΡΟΠΟΙΗΜΕΝΑ, Ε.Α.Ο. όπως τα μείγματα : Μείγμα Α, που έχει τάση ατμών στους 70 °C όχι μεγαλύτερη από 1.1 MPa (11 bar) και πυκνότητα στους 50 °C όχι μικρότερη από 0.525 kg/l. Μείγμα Α01, που έχει τάση ατμών στους 70 °C όχι μεγαλύτερη από 1.6 MPa (16 bar) και σχετική πυκνότητα στους 50 °C όχι μικρότερη από 0.516 kg/l, Μείγμα Α02, που έχει τάση ατμών στους 70 °C όχι μεγαλύτερη από 1.6 MPa (16 bar) σχετική πυκνότητα στους at 50 °C όχι μικρότερη από 0.505 kg/l, Μείγμα Α0, που έχει τάση ατμών στους 70 °C όχι μεγαλύτερη από 1.6 MPa (16 bar) και πυκνότητα στους 50 °C όχι μικρότερη 0.495 kg/l, Μείγμα Α1, που έχει τάση ατμών στους 70 °C όχι μεγαλύτερη από 2.1 MPa (21 bar) και πυκνότητα στους 50 °C όχι μικρότερη από 0.485 kg/l, Μείγμα Β1 που έχει τάση ατμών στους 70 °C όχι μεγαλύτερη από 2.6 MPa (26 bar) σχετική πυκνότητα στους 50 °C όχι μικρότερη από 0.474 kg/l, Μείγμα Β2 που έχει τάση ατμών στους 70 °C όχι μεγαλύτερη από 2.6 MPa (26 bar) σχετική πυκνότητα στους 50 °C όχι μικρότερη από 0.463 kg/l, Μείγμα Β, που έχει τάση ατμών στους 70 °C όχι μεγαλύτερη από 2.6 MPa (26 bar) και πυκνότητα στους 50 °C όχι μικρότερη από 0.450 kg/l, Μείγμα C, που έχει τάση ατμών στους 70 °C όχι μεγαλύτερη από 3.1 MPa (31 bar) σχετική πυκνότητα στους 50 °C όχι μικρότερη από 0.440 kg/l, ΣΗΜΕΙΩΣΗ 1: Στην περίπτωση των ανωτέρω μειγμάτων, επιτρέπεται η χρήση των παρακάτω συνήθων στο εμπόριο ονομασιών για την περιγραφή των ουσιών: για τα μείγματα Α, Α01, Α02 και Α0: ΒΟΥΤΑΝΙΟ, για το μείγμα C: ΠΡΟΠΑΝΙΟ. ΣΗΜΕΙΩΣΗ 2: Ο αριθμ. UN 1075 ΑΕΡΙΑ ΠΕΤΡΕΛΑΙΟΥ, ΥΓΡΟΠΟΙΗΜΕΝΑ μπορεί να χρησιμοποιηθεί ως εναλλακτική καταχώρηση για το UN 1965 ΑΕΡΙΑ ΜΕΙΓΜΑΤΑ ΥΔΡΟΓΟΝΑΝΘΡΑΚΩΝ, ΥΓΡΟΠΟΙΗΜΕΝΑ, Ε.Α.Ο. για μεταφορές προηγούμενες ή επόμενες μιας θαλάσσιας ή αεροπορικής διαδρομής.
	3354	ΕΝΤΟΜΟΚΤΟΝΟ ΑΕΡΙΟ, ΕΥΦΛΕΚΤΟ, Ε.Α.Ο.
	3161	ΥΓΡΟΠΟΙΗΜΕΝΟ ΑΕΡΙΟ, ΕΥΦΛΕΚΤΟ, Ε.Α.Ο.

Υγροποιημένα αέρια (συνέχεια)		
Κωδικός ταξινόμησης	Αριθμ. UN	Ονομασία της ουσίας ή του είδους
2 T	1967	ΕΝΤΟΜΟΚΤΟΝΟ ΑΕΡΙΟ, ΤΟΞΙΚΟ, Ε.Α.Ο.
	3162	ΥΓΡΟΠΟΙΗΜΕΝΟ ΑΕΡΙΟ, ΤΟΞΙΚΟ, Ε.Α.Ο.
2 TF	3355	ΕΝΤΟΜΟΚΤΟΝΟ ΑΕΡΙΟ, ΤΟΞΙΚΟ, ΕΥΦΛΕΚΤΟ, Ε.Α.Ο.
	3160	ΥΓΡΟΠΟΙΗΜΕΝΟ ΑΕΡΙΟ, ΤΟΞΙΚΟ, ΕΥΦΛΕΚΤΟ, Ε.Α.Ο.
2 TC	3308	ΥΓΡΟΠΟΙΗΜΕΝΟ ΑΕΡΙΟ, ΤΟΞΙΚΟ, ΔΙΑΒΡΩΤΙΚΟ, Ε.Α.Ο.
2 TO	3307	ΥΓΡΟΠΟΙΗΜΕΝΟ ΑΕΡΙΟ, ΤΟΞΙΚΟ, ΟΞΕΙΔΩΤΙΚΟ, Ε.Α.Ο.
2 TFC	3309	ΥΓΡΟΠΟΙΗΜΕΝΟ ΑΕΡΙΟ, ΤΟΞΙΚΟ, ΕΥΦΛΕΚΤΟ, ΔΙΑΒΡΩΤΙΚΟ, Ε.Α.Ο.
2 TOC	3310	ΥΓΡΟΠΟΙΗΜΕΝΟ ΑΕΡΙΟ, ΤΟΞΙΚΟ, ΟΞΕΙΔΩΤΙΚΟ, ΔΙΑΒΡΩΤΙΚΟ, Ε.Α.Ο.

Υγροποιημένα αέρια υπό ψύξη		
Κωδικός ταξινόμησης	Αριθμ. UN	Ονομασία της ουσίας ή του είδους
3 A	3158	ΑΕΡΙΟ, ΥΓΡΟ ΥΠΟ ΨΥΞΗ, Ε.Α.Ο.
3 O	3311	ΑΕΡΙΟ, ΥΓΡΟ ΥΠΟ ΨΥΞΗ, ΟΞΕΙΔΩΤΙΚΟ, Ε.Α.Ο.
3 F	3312	ΑΕΡΙΟ, ΥΓΡΟ ΥΠΟ ΨΥΞΗ, ΕΥΦΛΕΚΤΟ, Ε.Α.Ο.

Διαλυμένα αέρια		
Κωδικός ταξινόμησης	Αριθμ. UN	Ονομασία της ουσίας ή του είδους
4		Μόνο οι ουσίες που αναφέρονται στον Πίνακα Α του Κεφαλαίου 3.2 θα πρέπει να γίνονται δεκτές για μεταφορά.

Αερολύματα και δοχεία, μικρής χωρητικότητας, που περιέχουν αέριο		
Κωδικός ταξινόμησης	Αριθμ. UN	Ονομασία της ουσίας ή του είδους
5	1950	ΑΕΡΟΛΥΜΑ
	2037	ΔΟΧΕΙΑ ΜΙΚΡΗΣ ΧΩΡΗΤΙΚΟΤΗΤΑΣ ΠΟΥ ΠΕΡΙΕΧΟΥΝ ΑΕΡΙΟ (ΦΥΣΙΓΓΙΑ ΑΕΡΙΟΥ) χωρίς συσκευή απελευθέρωσης, μη επαναγεμίζομενα

Άλλα είδη που περιέχουν αέριο υπό πίεση		
Κωδικός ταξινόμησης	Αριθμ. UN	Ονομασία της ουσίας ή του είδους
6A	2857	ΨΥΚΤΙΚΑ ΜΗΧΑΝΩΝ που περιέχουν μη-εύφλεκτα , μη τοξικά αέρια ή διαλύματα αμμωνίας (UN 2672)
	3164	ΕΙΔΗ ΣΥΜΠΙΕΣΜΕΝΑ ΠΝΕΥΜΑΤΙΚΑ (που περιέχουν μη εύφλεκτο αέριο) ή
	3164	ΕΙΔΗ ΣΥΜΠΙΕΣΜΕΝΑ ΥΔΡΑΥΛΙΚΑ (που περιέχουν μη εύφλεκτο αέριο)
6F	3150	ΣΥΣΚΕΥΕΣ ΜΙΚΡΗΣ ΚΙΝΟΥΜΕΝΗΣ ΜΕ ΑΕΡΙΟ ΥΔΡΟΓΟΝΑΝΘΡΑΚΑ ή
	3150	ΑΝΤΑΛΛΑΚΤΙΚΑ ΑΕΡΙΟΥ ΥΔΡΟΓΟΝΑΝΘΡΑΚΑ ΓΙΑ ΜΙΚΡΕΣ ΣΥΣΚΕΥΕΣ, με συσκευή απελευθέρωσης
	3478	ΦΥΣΙΓΓΕΣ ΚΥΨΕΛΩΝ ΚΑΥΣΙΜΩΝ, που περιέχουν υγροποιημένο εύφλεκτο αέριο ή
	3478	ΦΥΣΙΓΓΕΣ ΚΥΨΕΛΩΝ ΚΑΥΣΙΜΩΝ ΠΟΥ ΠΕΡΙΕΧΟΝΤΑΙ ΣΕ ΕΞΟΠΛΙΣΜΟ, που περιέχουν υγροποιημένο εύφλεκτο αέριο ή
	3478	ΦΥΣΙΓΓΕΣ ΚΥΨΕΛΩΝ ΚΑΥΣΙΜΩΝ ΣΥΣΚΕΥΑΣΜΕΝΩΝ ΜΕ ΕΞΟΠΛΙΣΜΟ, που περιέχουν υγροποιημένο εύφλεκτο αέριο
	3479	ΦΥΣΙΓΓΕΣ ΚΥΨΕΛΩΝ ΚΑΥΣΙΜΩΝ, που περιέχουν υδρογόνο σε μεταλλικό υδρίδιο ή
3479	ΦΥΣΙΓΓΕΣ ΚΥΨΕΛΩΝ ΚΑΥΣΙΜΩΝ ΠΟΥ ΠΕΡΙΕΧΟΝΤΑΙ ΣΕ ΕΞΟΠΛΙΣΜΟ, που περιέχουν υδρογόνο σε μεταλλικό υδρίδιο ή	
3479	ΦΥΣΙΓΓΕΣ ΚΥΨΕΛΩΝ ΚΑΥΣΙΜΩΝ ΣΥΣΚΕΥΑΣΜΕΝΩΝ ΜΕ ΕΞΟΠΛΙΣΜΟ, που περιέχουν υδρογόνο σε μεταλλικό υδρίδιο	

Αέρια δείγματα		
Κωδικός ταξινόμησης	Αριθμ. UN	Ονομασία της ουσίας ή του είδους
7 F	3167	ΑΕΡΙΟ ΔΕΙΓΜΑ ΟΧΙ ΥΠΟ ΠΙΕΣΗ, ΕΥΦΛΕΚΤΟ, Ε.Α.Ο., υπό μορφή διαφορετική από υγρό υπό ψύξη
7 T	3169	ΑΕΡΙΟ ΔΕΙΓΜΑ ΟΧΙ ΥΠΟ ΠΙΕΣΗ, ΤΟΞΙΚΟ, Ε.Α.Ο., υπό μορφή διαφορετική από υγρό υπό ψύξη
7 TF	3168	ΑΕΡΙΟ ΔΕΙΓΜΑ ΟΧΙ ΥΠΟ ΠΙΕΣΗ, ΤΟΞΙΚΟ, ΕΥΦΛΕΚΤΟ, Ε.Α.Ο., υπό μορφή διαφορετική από υγρό υπό ψύξη

Χημικά υπό πίεση		
Κωδικός Ταξινόμησης	Αριθμ. UN	Ονομασία της ουσίας ή του είδους
8A	3500	ΧΗΜΙΚΟ ΥΠΟ ΠΙΕΣΗ, Ε.Α.Ο.
8F	3501	ΧΗΜΙΚΟ ΥΠΟ ΠΙΕΣΗ, ΕΥΦΛΕΚΤΟ, Ε.Α.Ο.
8T	3502	ΧΗΜΙΚΟ ΥΠΟ ΠΙΕΣΗ, ΤΟΞΙΚΟ, Ε.Α.Ο.
8C	3503	ΧΗΜΙΚΟ ΥΠΟ ΠΙΕΣΗ, ΔΙΑΒΡΩΤΙΚΟ, Ε.Α.Ο.
8TF	3504	ΧΗΜΙΚΟ ΥΠΟ ΠΙΕΣΗ, ΕΥΦΛΕΚΤΟ, ΤΟΞΙΚΟ, Ε.Α.Ο.
8FC	3505	ΧΗΜΙΚΟ ΥΠΟ ΠΙΕΣΗ, ΕΥΦΛΕΚΤΟ, ΔΙΑΒΡΩΤΙΚΟ, Ε.Α.Ο.

2.2.3 Κλάση 3 Εύφλεκτα υγρά**2.2.3.1 Κριτήρια**

2.2.3.1.1 Ο τίτλος της Κλάσης 3 καλύπτει τις ουσίες και τα είδη που περιέχουν ουσίες αυτής της Κλάσης και τα οποία:

- είναι υγρά σύμφωνα με την υποπαράγραφο (α) του ορισμού για "υγρά" στο 1.2.1,
- έχουν τάση ατμών στους 50 °C όχι μεγαλύτερη από 300 kPa (3 bar) και δεν είναι εντελώς αεριώδη στους 20 °C και σε κανονική πίεση 101.3 kPa και
- έχουν σημείο ανάφλεξης όχι μεγαλύτερο από 60 °C (βλ. 2.3.3.1 για τη σχετική δοκιμή).

Ο τίτλος της Κλάσης 3 επίσης καλύπτει υγρές ουσίες και τηγμένες στερεές ουσίες με σημείο ανάφλεξης υψηλότερο από 60 °C και οι οποίες μεταφέρονται ή παραδίδονται προς μεταφορά ενώ θερμαίνονται σε θερμοκρασίες ίσες ή υψηλότερες από το σημείο ανάφλεξής τους. Αυτές οι ουσίες καταχωρούνται στον αριθμ. UN 3256.

Ο τίτλος της Κλάσης 3 επίσης καλύπτει απευαισθητοποιημένα υγρά εκρηκτικά. Τα απευαισθητοποιημένα υγρά εκρηκτικά είναι εκρηκτικές ουσίες που βρίσκονται διαλυμένες ή αιωρούνται στο νερό ή σε άλλες υγρές ουσίες για να σχηματίσουν ένα ομοιογενές υγρό μείγμα και να καταστείλουν τις εκρηκτικές τους ιδιότητες. Τέτοιες καταχωρήσεις στον Πίνακα Α του Κεφαλαίου 3.2 είναι οι αριθμ. UN 1204, 2059, 3064, 3343, 3357 και 3379.

ΣΗΜΕΙΩΣΗ 1: Ουσίες με σημείο ανάφλεξης πάνω από 35 °C, οι οποίες δεν διατηρούν την ανάφλεξη σύμφωνα με τα κριτήρια του υποτιμήματος 32.2.5 του Μέρους III του Εγχειριδίου των Δοκιμών και Κριτηρίων, δεν συμπεριλαμβάνονται στην Κλάση 3. Εάν όμως αυτές οι ουσίες παραδίδονται για μεταφορά και μεταφέρονται ενώ θερμαίνονται σε θερμοκρασίες ίσες ή υψηλότερες από το σημείο ανάφλεξής τους, είναι ουσίες της Κλάσης 3.

ΣΗΜΕΙΩΣΗ 2: Κατά παρέκκλιση από την 2.2.3.1.1 παραπάνω, το καύσιμο ντίζελ, το πετρέλαιο κίνησης, το πετρέλαιο θέρμανσης (ελαφρύ) συμπεριλαμβανομένων προϊόντων συνθετικής κατασκευής που έχουν σημείο ανάφλεξης πάνω από 60 °C και όχι περισσότερο από 100 °C, πρέπει να θεωρούνται ουσίες της Κλάσης 3, αριθμ. UN 1202.

ΣΗΜΕΙΩΣΗ 3: Υγρές ουσίες που είναι εξαιρετικά ταξικές δια εισπνοής, που έχουν σημείο ανάφλεξης κάτω από 23 °C και οι τοξικές ουσίες που έχουν σημείο ανάφλεξης ίσο ή μεγαλύτερο των 23 °C, είναι ουσίες της Κλάσης 6.1 (βλ. 2.2.61.1)

ΣΗΜΕΙΩΣΗ 4: Εύφλεκτες υγρές ουσίες και παρασκευάσματα που χρησιμοποιούνται ως φυτοφάρμακα και είναι εξαιρετικά τοξικά, τοξικά ή ελαφρώς τοξικά και έχουν σημείο ανάφλεξης ίσο ή μεγαλύτερο των 23 °C είναι ουσίες της Κλάσης 6.1 (βλ. 2.2.61.1)

2.2.3.1.2 Οι ουσίες και τα είδη της Κλάσης 3 υποδιαιρούνται όπως παρακάτω:

F Εύφλεκτα υγρά, χωρίς δευτερεύοντα κίνδυνο και είδη που περιέχουν τέτοιες ουσίες :

- F1 Εύφλεκτα υγρά με σημείο ανάφλεξης μικρότερο ή ίσο από 60 °C,
- F2 Εύφλεκτα υγρά με σημείο ανάφλεξης περισσότερο από 60 °C που μεταφέρονται ή παραδίδονται για μεταφορά σε μία θερμοκρασία ίση ή μεγαλύτερη του σημείου ανάφλεξής τους (ουσίες μεταφερόμενες ενώ θερμαίνονται),
- F3 Είδη που περιέχουν εύφλεκτα υγρά,

- FT Εύφλεκτα υγρά, τοξικά :
- FT1 εύφλεκτα υγρά, τοξικά,
FT2 φυτοφάρμακα,
- FC Εύφλεκτα υγρά, διαβρωτικά,
- FTC Εύφλεκτα υγρά, τοξικά, διαβρωτικά,
- D Υγρά απευαισθητοποιημένα εκρηκτικά

2.2.3.1.3 Ουσίες και είδη που ταξινομήθηκαν στην Κλάση 3, είναι καταγεγραμμένα στον Πίνακα Α του Κεφαλαίου 3.2. Ουσίες που δεν αναφέρονται ονομαστικά στον Πίνακα Α του Κεφαλαίου 3.2 θα καταχωρούνται στη σχετική καταχώρηση του 2.2.3.3 και στη σχετική ομάδα συσκευασίας σύμφωνα με τις διατάξεις αυτού του τμήματος. Εύφλεκτα υγρά θα καταχωρούνται σε μία από τις επόμενες ομάδες συσκευασίας, ανάλογα με το βαθμό του κινδύνου που παρουσιάζουν στη μεταφορά:

Ομάδα συσκευασίας	Σημείο ανάφλεξης (κλειστό κύπελλο)	Αρχικό σημείο βρασμού
I	----	≤ 35 °C
II ^a	< 23 °C	> 35 °C
III ^a	≥ 23 °C και ≤ 60 °C	> 35 °C

^a Βλ. επίσης 2.2.3.1.4.

Για ένα υγρό με ένα ή περισσότερους δευτερεύοντες κινδύνους, θα πρέπει να λαμβάνεται υπόψη η ομάδα συσκευασίας που προσδιορίζεται σύμφωνα με τον ανωτέρω Πίνακα και η ομάδα συσκευασίας που βασίζεται στη σοβαρότητα του δευτερεύοντος(-ων) κινδύνου(-ων). Η ταξινόμηση και η ομάδα συσκευασίας θα πρέπει λοιπόν να προσδιορίζονται σύμφωνα με τον πίνακα προτεραιότητας των κινδύνων στο 2.1.3.10.

2.2.3.1.4 Τα υγρά ή ιξώδη μείγματα και παρασκευάσματα, συμπεριλαμβανομένων αυτών που περιέχουν όχι περισσότερο από 20% νιτροκυτταρίνη με περιεκτικότητα σε άζωτο που δεν ξεπερνά το 12.6% (ξηρής μάζας), πρέπει να καταχωρούνται στην ομάδα συσκευασίας III μόνο όταν οι ακόλουθες απαιτήσεις ικανοποιούνται:

- (a) το ύψος της διαχωρισμένης στιβάδας του διαλύτη είναι μικρότερο από 3% του συνολικού ύψους του δείγματος κατά την διάρκεια διαχωρισμού του διαλύτη (βλ. Εγχειρίδιο των Δοκιμών και Κριτηρίων, Μέρος III, υποτήμα 32.5.1), και
- (b) το ιξώδες² και το σημείο ανάφλεξης είναι σύμφωνα με τον επόμενο Πίνακα :

² Ορισμός ιξώδους : Όταν η ουσία θεωρείται μη-Νευτώνια, ή όπου η μέθοδος προσδιορισμού του ιξώδους διαμέσου είναι ακατάλληλη, θα χρησιμοποιείται ένα μεταβλητό ιξωδόμετρο με μεταβαλλόμενη ταχύτητα για τον προσδιορισμό του συντελεστή του δυναμικού ιξώδους της ουσίας, στους 23 °C, σε έναν μεταβαλλόμενο ρυθμό ταχύτητας. Οι τιμές που λαμβάνονται σχεδιάζονται ως προς το ρυθμό της ταχύτητας και στη συνέχεια προεκτείνονται για μηδενικό ρυθμό. Έτσι λαμβάνεται το δυναμικό ιξώδες, το οποίο διαιρούμενο με την πυκνότητα, δίνει το φαινομενικό κινηματικό ιξώδες σε ρυθμό ταχύτητας σχεδόν στο μηδέν.

Κινηματικό ιξώδες (εκτιμώμενο) ν (σε σχεδόν μηδενικό βαθμό ταχύτητας) mm^2/s στους $23\text{ }^\circ\text{C}$	Χρόνος ροής t σύμφωνα με ISO 2431:1993		Σημείο ανάφλεξης σε $^\circ\text{C}$
	σε s	με μια οπή διαμέτρου σε mm	
$20 < \nu \leq 80$	$20 < t \leq 60$	4	πάνω από 17
$80 < \nu \leq 135$	$60 < t \leq 100$	4	πάνω από 10
$135 < \nu \leq 220$	$20 < t \leq 32$	6	πάνω από 5
$220 < \nu \leq 300$	$32 < t \leq 44$	6	πάνω από -1
$300 < \nu \leq 700$	$44 < t \leq 100$	6	πάνω από -5
$700 < \nu$	$100 < t$	6	-5 ή μικρότερο

ΣΗΜΕΙΩΣΗ 1: Τα μείγματα που περιέχουν περισσότερο από 20% αλλά όχι περισσότερο από 55% νιτροκυτταρίνη, με περιεκτικότητα σε άζωτο όχι μεγαλύτερη από 12.6% ξηρής μάζας, είναι ουσίες με αριθμ. UN 2059.

Τα μείγματα με σημείο ανάφλεξης μικρότερο των $23\text{ }^\circ\text{C}$:

- με περισσότερο από 55% νιτροκυτταρίνη, ασχέτως περιεκτικότητας σε άζωτο, ή
- όχι περισσότερο από 55% νιτροκυτταρίνη με περιεκτικότητα σε άζωτο πάνω από 12.6% ξηρής μάζας,,

είναι ουσίες που καταχωρούνται στην Κλάση 1 (αριθμ. UN 0340 ή 0342) ή στην Κλάση 4.1 (αριθμ. UN 2555, 2556 ή 2557).

2.2.3.1.5 Μη-τοξικά, μη-διαβρωτικά και μη περιβαλλοντικά επικίνδυνα διαλύματα και ομογενή μείγματα με σημείο ανάφλεξης $23\text{ }^\circ\text{C}$ ή παραπάνω (ιξώδες ουσίες, όπως τα χρώματα ή τα βερνίκια, εκτός από τις ουσίες που περιέχουν περισσότερο από 20% νιτροκυτταρίνη), συσκευασμένα σε δοχεία με χωρητικότητα μικρότερη των 450 λίτρων, δεν υπόκεινται στην ADR, αν κατά την δοκιμή του διαχωρισμού του διαλύτη (βλ. Εγχειρίδιο των Δοκιμών και Κριτηρίων, Μέρος III, 32.5.1) το ύψος της διαχωρισμένης στιβάδας του διαλύτη είναι μικρότερο από 3% του συνολικού ύψους, και εάν οι ουσίες στους $23\text{ }^\circ\text{C}$ έχουν, στο ρυθμιστικό κύπελλο σύμφωνα με το ISO 2431:1993 μία οπή διαμέτρου 6 mm, χρόνο ροής :

- (a) όχι μικρότερο από 60 δευτερόλεπτα, ή
- (b) όχι μικρότερο από 40 δευτερόλεπτα και περιέχουν όχι περισσότερο από 60% ουσίες της Κλάσης 3.

2.2.3.1.6 Αν οι ουσίες της Κλάσης 3, ως αποτέλεσμα προσμείξεων, εντάσσονται σε κατηγορίες κινδύνου διαφορετικές από αυτές στις οποίες οι ουσίες που αναφέρονται ονομαστικά στον Πίνακα Α του Κεφαλαίου 3.2 ανήκουν, αυτές οι προσμείξεις ή διαλύματα θα καταχωρούνται στις καταχωρήσεις που ανήκουν με βάση το πραγματικό επίπεδο κινδύνου.

ΣΗΜΕΙΩΣΗ: Για την ταξινόμηση των διαλυμάτων και μειγμάτων (όπως των παρασκευασμάτων και των αποβλήτων) βλέπε επίσης 2.1.3.

2.2.3.1.7 Με βάση τις διαδικασίες δοκιμών σύμφωνα με το 2.3.3.1 και 2.3.4 και τα κριτήρια που καθορίστηκαν στην 2.2.3.1.1, μπορεί επίσης να προσδιοριστεί αν η φύση του διαλύματος ή του μείγματος που αναφέρθηκε ονομαστικά ή περιέχει μία ουσία που αναφέρθηκε ονομαστικά

είναι τέτοια ώστε το διάλυμα ή το μείγμα δεν υπόκεινται στις διατάξεις αυτής της Κλάσης (βλ. επίσης 2.1.3).

2.2.3.2 Ουσίες μη αποδεκτές για μεταφορά

2.2.3.2.1 Ουσίες της Κλάσης 3 που είναι υπεύθυνες για το εύκολο σχηματισμό υπεροξειδίων (όπως συμβαίνει με τους αιθέρες ή συγκεκριμένες ετεροκυκλικές οξυγονούχες ουσίες) δεν θα γίνονται δεκτές για μεταφορά αν η περιεκτικότητα σε υπεροξείδιο, υπολογισμένη ως υπεροξείδιο του υδρογόνου (H_2O_2), ξεπερνά το 0.3%. Η περιεκτικότητα σε υπεροξείδιο θα καθορίζεται όπως υποδεικνύεται στην 2.3.3.3.

2.2.3.2.2 Οι χημικά ασταθείς ουσίες της Κλάσης 3 πρέπει να γίνονται δεκτές προς μεταφορά, μόνο αν έχουν γίνει οι απαραίτητες ενέργειες για να αποτρέψουν την επικίνδυνη διάσπαση ή τον πολυμερισμό τους κατά τη μεταφορά. Τέλος, πρέπει να εξασφαλίζεται συγκεκριμένα ότι δοχεία και δεξαμενές δεν περιέχουν ουσίες ικανές να ευνοήσουν αυτές τις αντιδράσεις.

2.2.3.2.3 Υγρά απευαισθητοποιημένα εκρηκτικά πλην εκείνων που αναφέρονται στον Πίνακα Α του Κεφαλαίου 3.2 δεν θα γίνονται δεκτά για μεταφορά ως ουσίες της Κλάσης 3.

2.2.3.3 Κατάλογος ομαδικών καταχωρήσεων

Εύφλεκτα υγρά και είδη που περιέχουν τέτοιες ουσίες	<p>1133 ΣΥΓΚΟΛΛΗΤΙΚΕΣ ΟΥΣΙΕΣ που περιέχουν εύφλεκτο υγρό</p> <p>1136 ΚΛΑΣΜΑΤΑ ΛΙΘΑΝΘΡΑΚΟΠΙΣΣΑΣ, ΕΥΦΛΕΚΤΑ</p> <p>1139 ΕΠΙΚΑΛΥΠΤΙΚΟ ΔΙΑΛΥΜΑ (συμπεριλαμβάνοντας επιφανειακές επεξεργασίες ή επικαλύψεις που χρησιμοποιούνται για βιομηχανικούς ή άλλους σκοπούς τέτοιους όπως : υποστρώματα για το αμάξιωμα των οχημάτων, επένδυση για τους συνδέσμους βαρελιών και κυλινδρικών δοχείων)</p> <p>1169 ΕΚΧΥΛΙΣΜΑΤΑ, ΑΡΩΜΑΤΙΚΑ, ΥΓΡΑ</p> <p>1197 ΕΚΧΥΛΙΣΜΑΤΑ, ΑΡΩΜΑΤΑ, ΥΓΡΑ</p> <p>1210 ΜΕΛΑΝΙ ΤΥΠΟΓΡΑΦΙΑΣ, εύφλεκτο ή</p> <p>1210 ΥΛΙΚΑ ΣΧΕΤΙΚΑ ΜΕ ΜΕΛΑΝΙ ΤΥΠΟΓΡΑΦΙΑΣ (συμπεριλαμβάνοντας μελάνι εκτυπώσεων, υλικό αραιώσης ή μείωσης του χρώματος), εύφλεκτο</p> <p>1263 ΕΛΑΙΟΧΡΩΜΑΤΑ (συμπεριλαμβάνοντας χρώμα, λάκα, σμάλτο, βαφή, σέλακ, βερνίκι, λούστρο, υγρό πληρωτικό υλικό και υγρή βάση λάκας) ή</p> <p>1263 ΥΛΙΚΑ ΣΧΕΤΙΚΑ ΜΕ ΕΛΑΙΟΧΡΩΜΑΤΑ (συμπεριλαμβάνοντας υλικό αραιώσης ή μείωσης του χρώματος)</p> <p>1266 ΠΡΟΪΟΝΤΑ ΑΡΩΜΑΤΟΠΟΪΑΣ που περιέχουν εύφλεκτους διαλύτες</p> <p>1293 ΒΑΜΜΑΤΑ, ΦΑΡΜΑΚΕΥΤΙΚΑ</p> <p>1306 ΣΥΝΤΗΡΗΤΙΚΑ ΞΥΛΟΥ, ΥΓΡΑ</p> <p>1866 ΔΙΑΛΥΜΑ ΡΗΤΙΝΗΣ, εύφλεκτο</p> <p>1999 ΠΙΣΣΕΣ, ΥΓΡΕΣ, συμπεριλαμβανομένων των πετρελαιοειδών για οδική χρήση και παράγωγα της ασφάλτου</p> <p>3065 ΑΛΚΟΟΛΟΥΧΑ ΠΟΤΑ</p> <p>1224 ΚΕΤΟΝΕΣ, ΥΓΡΕΣ, Ε.Α.Ο.</p> <p>1268 ΚΛΑΣΜΑΤΑ ΠΕΤΡΕΛΑΙΟΥ, Ε.Α.Ο. ή</p> <p>1268 ΠΡΟΪΟΝΤΑ ΠΕΤΡΕΛΑΙΟΥ, Ε.Α.Ο.</p> <p>1987 ΑΛΚΟΟΛΕΣ, Ε.Α.Ο.</p> <p>1989 ΑΛΔΕΥΔΕΣ, Ε.Α.Ο.</p> <p>2319 ΤΕΡΠΕΝΙΑ ΥΔΡΟΓΟΝΑΝΘΡΑΚΕΣ, Ε.Α.Ο.</p> <p>3271 ΑΙΘΕΡΕΣ, Ε.Α.Ο.</p> <p>3272 ΕΣΤΕΡΕΣ, Ε.Α.Ο.</p> <p>3295 ΥΔΡΟΓΟΝΑΝΘΡΑΚΕΣ, ΥΓΡΟΙ, Ε.Α.Ο.</p> <p>3336 ΜΕΡΚΑΠΤΑΝΕΣ, ΥΓΡΕΣ, ΕΥΦΛΕΚΤΕΣ, Ε.Α.Ο. ή</p> <p>3336 ΜΕΙΓΜΑ ΜΕΡΚΑΠΤΑΝΗΣ, ΥΓΡΟ, ΕΥΦΛΕΚΤΟ, Ε.Α.Ο.</p> <p>1993 ΕΥΦΛΕΚΤΑ ΥΓΡΑ, Ε.Α.Ο.</p>
Χωρίς δευτερογενή κίνδυνο	<p>F1</p> <p>F2 Ουσίες μεταφερόμενες ενώ θερμαίνονται</p> <p>3256 ΥΓΡΑ ΜΕΤΑΦΕΡΟΜΕΝΑ ΕΝΩ ΘΕΡΜΑΙΝΟΝΤΑΙ, ΕΥΦΛΕΚΤΑ, Ε.Α.Ο., με σημείο ανάφλεξης άνω των 60 °C, σε θερμοκρασία ίση ή μεγαλύτερη από το σημείο ανάφλεξης</p>
F	<p>F3 Είδη</p> <p>3269 ΚΙΤ ΠΟΛΥΕΣΤΕΡΙΚΗΣ ΡΗΤΙΝΗΣ</p> <p>3473 ΦΥΣΙΓΓΙΑ ΚΥΨΕΛΩΝ ΚΑΥΣΙΜΟΥ ή</p> <p>3473 ΦΥΣΙΓΓΙΑ ΚΥΨΕΛΩΝ ΚΑΥΣΙΜΟΥ ΠΟΥ ΠΕΡΙΕΧΟΝΤΑΙ ΣΤΟΝ ΕΞΟΠΛΙΣΜΟ ή</p> <p>3473 ΦΥΣΙΓΓΙΑ ΚΥΨΕΛΩΝ ΚΑΥΣΙΜΟΥ ΣΥΣΚΕΥΑΣΜΕΝΑ ΜΕ ΕΞΟΠΛΙΣΜΟ</p>

2.2.3.3 (συνέχεια)

		<p>1228 ΜΕΡΚΑΠΤΑΝΕΣ, ΥΓΡΕΣ, ΕΥΦΛΕΚΤΕΣ, ΤΟΞΙΚΕΣ, Ε.Α.Ο. ή 1228 ΜΕΙΓΜΑ ΜΕΡΚΑΠΤΑΝΗΣ, ΥΓΡΟ, ΕΥΦΛΕΚΤΟ, ΤΟΞΙΚΟ, Ε.Α.Ο. 1986 ΑΛΚΟΟΛΕΣ, ΕΥΦΛΕΚΤΕΣ, ΤΟΞΙΚΕΣ, Ε.Α.Ο. 1988 ΑΛΔΕΥΔΕΣ, ΕΥΦΛΕΚΤΕΣ, ΤΟΞΙΚΕΣ, Ε.Α.Ο. 2478 ΙΣΟΚΥΑΝΙΚΑ ΑΛΑΤΑ, ΕΥΦΛΕΚΤΑ, ΤΟΞΙΚΑ, Ε.Α.Ο. ή 2478 ΙΣΟΚΥΑΝΙΚΑ ΔΙΑΛΥΜΑΤΑ, ΕΥΦΛΕΚΤΑ, ΤΟΞΙΚΑ, Ε.Α.Ο. 3248 ΦΑΡΜΑΚΑ, ΥΓΡΑ, ΕΥΦΛΕΚΤΑ, ΤΟΞΙΚΑ, Ε.Α.Ο. 3273 ΝΙΤΡΙΛΙΑ, ΕΥΦΛΕΚΤΑ, ΤΟΞΙΚΑ, Ε.Α.Ο. 1992 ΕΥΦΛΕΚΤΑ ΥΓΡΑ, ΤΟΞΙΚΑ, Ε.Α.Ο.</p>
Τοξικά	FT1	
FT		<p>2758 ΚΑΡΒΑΜΙΚΑ ΠΑΡΑΣΙΤΟΚΤΟΝΑ, ΥΓΡΑ, ΕΥΦΛΕΚΤΑ, ΤΟΞΙΚΑ 2760 ΠΑΡΑΣΙΤΟΚΤΟΝΑ ΜΕ ΑΡΣΕΝΙΚΟ, ΥΓΡΑ, ΕΥΦΛΕΚΤΑ, ΤΟΞΙΚΑ 2762 ΟΡΓΑΝΟΧΛΩΡΙΚΑ ΠΑΡΑΣΙΤΟΚΤΟΝΑ, ΥΓΡΑ, ΕΥΦΛΕΚΤΑ, ΤΟΞΙΚΑ 2764 ΠΑΡΑΣΙΤΟΚΤΟΝΑ, ΤΡΙΑΖΙΝΗΣ, ΥΓΡΑ, ΕΥΦΛΕΚΤΑ, ΤΟΞΙΚΑ 2772 ΘΕΙΟΚΑΡΒΑΜΙΚΑ ΠΑΡΑΣΙΤΟΚΤΟΝΑ, ΥΓΡΑ, ΕΥΦΛΕΚΤΑ, ΤΟΞΙΚΑ 2776 ΠΑΡΑΣΙΤΟΚΤΟΝΑ ΜΕ ΒΑΣΗ ΤΟ ΧΑΛΚΟ, ΥΓΡΑ, ΕΥΦΛΕΚΤΑ, ΤΟΞΙΚΑ 2778 ΠΑΡΑΣΙΤΟΚΤΟΝΑ ΜΕ ΒΑΣΗ ΤΟΝ ΥΔΡΑΡΓΥΡΟ, ΥΓΡΑ, ΕΥΦΛΕΚΤΑ, ΤΟΞΙΚΑ 2780 ΠΑΡΑΣΙΤΟΚΤΟΝΑ ΥΠΟΚΑΤΕΣΤΗΜΕΝΗΣ ΝΙΤΡΟΦΑΙΝΟΛΗΣ, ΥΓΡΑ, ΕΥΦΛΕΚΤΑ, ΤΟΞΙΚΑ 2782 ΠΑΡΑΣΙΤΟΚΤΟΝΑ ΔΙΠΥΡΙΛΙΔΙΟΥ, ΥΓΡΑ, ΕΥΦΛΕΚΤΑ, ΤΟΞΙΚΑ 2784 ΟΡΓΑΝΟΦΩΣΦΟΡΙΚΑ ΠΑΡΑΣΙΤΟΚΤΟΝΑ, ΥΓΡΑ, ΕΥΦΛΕΚΤΑ, ΤΟΞΙΚΑ 2787 ΠΑΡΑΣΙΤΟΚΤΟΝΑ ΟΡΓΑΝΟΚΑΣΣΙΤΕΡΙΚΑ, ΥΓΡΑ, ΕΥΦΛΕΚΤΑ, ΤΟΞΙΚΑ 3024 ΠΑΡΑΓΩΓΟ ΚΟΥΜΑΡΙΝΗΣ ΠΑΡΑΣΙΤΟΚΤΟΝΑ, ΥΓΡΑ, ΕΥΦΛΕΚΤΑ, ΤΟΞΙΚΑ 3346 ΠΑΡΑΣΙΤΟΚΤΟΝΑ ΜΕ ΠΑΡΑΓΩΓΑ ΦΑΙΝΟΞΟΞΙΚΟΥ ΟΞΕΟΣ, ΥΓΡΑ, ΕΥΦΛΕΚΤΑ, ΤΟΞΙΚΑ 3350 ΠΑΡΑΣΙΤΟΚΤΟΝΑ ΜΕ ΠΥΡΕΘΡΙΝΕΣ, ΥΓΡΑ, ΕΥΦΛΕΚΤΑ, ΤΟΞΙΚΑ 3021 ΠΑΡΑΣΙΤΟΚΤΟΝΑ, ΥΓΡΑ, ΕΥΦΛΕΚΤΑ, ΤΟΞΙΚΑ, Ε.Α.Ο. ΣΗΜΕΙΩΣΗ: Η ταξινόμηση ενός παρασιτοκτόνου σε μία καταχώρηση θα γίνεται με βάση το ενεργό συστατικό, της φυσικής κατάστασης του παρασιτοκτόνου και οποιοδήποτε δευτερογενούς κινδύνου μπορεί να εμφανιστεί</p>
παρασιτοκτόνα (σημείο ανάφλεξης<23 °C)	FT2	
Διαβρωτικά		<p>3469 ΕΛΑΙΟΧΡΩΜΑΤΑ, ΕΥΦΛΕΚΤΑ, ΔΙΑΒΡΩΤΙΚΑ (συμπεριλαμβανόντας χρώμα, λάκα, σμάλτο, βαφή, σέλακ, βερνίκι, λούστρο, πληρωτικό υγρό και υγρή βάση λάκας) ή 3469 ΥΛΙΚΑ ΣΧΕΤΙΚΑ ΜΕ ΕΛΑΙΟΧΡΩΜΑΤΑ, ΕΥΦΛΕΚΤΑ, ΔΙΑΒΡΩΤΙΚΑ (συμπεριλαμβανόντας υλικά αραίωσης ή μείωσης του χρώματος) FC 2733 ΑΜΙΝΕΣ, ΕΥΦΛΕΚΤΕΣ, ΔΙΑΒΡΩΤΙΚΕΣ, Ε.Α.Ο. ή 2733 ΠΟΛΥΑΜΙΝΕΣ, ΕΥΦΛΕΚΤΕΣ, ΔΙΑΒΡΩΤΙΚΕΣ, Ε.Α.Ο. 2985 ΧΛΩΡΟΣΙΛΑΝΙΑ, ΕΥΦΛΕΚΤΑ, ΔΙΑΒΡΩΤΙΚΑ, Ε.Α.Ο. 3274 ΔΙΑΛΥΜΑΤΑ ΑΛΚΟΟΛΙΚΩΝ ΑΛΑΤΩΝ, Ε.Α.Ο., σε αλκοόλη 2924 ΕΥΦΛΕΚΤΑ ΥΓΡΑ, ΔΙΑΒΡΩΤΙΚΑ, Ε.Α.Ο.</p>
Τοξικά, διαβρωτικά	FTC	<p>3286 ΕΥΦΛΕΚΤΑ ΥΓΡΑ, ΤΟΞΙΚΑ, ΔΙΑΒΡΩΤΙΚΑ, Ε.Α.Ο.</p>
Υγρά απευαισθητοποιημένα εκρηκτικά	D	<p>3343 ΜΕΙΓΜΑ ΝΙΤΡΟΓΛΥΚΕΡΙΝΗΣ, ΑΠΕΥΑΙΣΘΗΤΟΠΟΙΗΜΕΝΟ, ΥΓΡΟ, ΕΥΦΛΕΚΤΟ, Ε.Α.Ο. με όχι περισσότερη από 30% κατά μάζα σε νιτρογλυκερίνη 3357 ΜΕΙΓΜΑ ΝΙΤΡΟΓΛΥΚΕΡΙΝΗΣ, ΑΠΕΥΑΙΣΘΗΤΟΠΟΙΗΜΕΝΟ, ΥΓΡΟ, Ε.Α.Ο με όχι περισσότερη από 30% κατά μάζα σε νιτρογλυκερίνη 3379 ΑΠΕΥΑΙΣΘΗΤΟΠΟΙΗΜΕΝΑ ΕΚΡΗΚΤΙΚΑ, ΥΓΡΑ, Ε.Α.Ο.</p>

2.2.41 Κλάση 4.1 Εύφλεκτα στερεά, αυτενεργείς ουσίες και στερεά απευαισθητοποιημένα εκρηκτικά

2.2.41.1 Κριτήρια

2.2.41.1.1 Ο τίτλος της Κλάσης 4.1 καλύπτει εύφλεκτες ουσίες και είδη, απευαισθητοποιημένα εκρηκτικά που είναι στερεά σύμφωνα με την υποπαράγραφο (α) του ορισμού "στερεό" στο 1.2.1 όπως επίσης τα αυτενεργά υγρά ή στερεά.

Τα επόμενα καταχωρούνται στην Κλάση 4.1 :

- Άμεσα εύφλεκτες στερεές ουσίες και είδη (βλέπε από 2.2.41.1.3 έως 2.2.41.1.8),
- Αυτενεργείς στερεές ή υγρές ουσίες (βλέπε από 2.2.41.1.9 έως 2.2.41.1.17),
- Στερεά απευαισθητοποιημένα εκρηκτικά (βλέπε 2.2.41.1.18),
- Ουσίες που εξομειώνεται με αυτενεργείς ουσίες (βλέπε 2.2.41.1.19).

2.2.41.1.2 Οι ουσίες και τα είδη της Κλάσης 4.1 υποδιαιρούνται όπως ακολούθως :

F Εύφλεκτα στερεά, χωρίς δευτερεύοντα κίνδυνο :

- F1 Οργανικά ,
- F2 Οργανικά, τηγμένα,
- F3 Ανόργανα,

FO Εύφλεκτα στερεά, οξειδωτικά,

FT Εύφλεκτα στερεά, τοξικά :

- FT1 Οργανικά, τοξικά,
- FT2 Ανόργανα, τοξικά,

FC Εύφλεκτα στερεά, διαβρωτικά :

- FC1 Οργανικά, διαβρωτικά,
- FC2 Ανόργανα, διαβρωτικά,

D Στερεά απευαισθητοποιημένα εκρηκτικά, χωρίς δευτερεύοντα κίνδυνο,

DT Στερεά απευαισθητοποιημένα εκρηκτικά, τοξικά,

SR Αυτενεργείς ουσίες :

- SR1 Που δεν απαιτούν έλεγχο της θερμοκρασίας,
- SR2 Που απαιτούν έλεγχο της θερμοκρασίας.

*Εύφλεκτα στερεά**Ορισμός και ιδιότητες*

- 2.2.41.1.3 *Εύφλεκτα στερεά* είναι τα άμεσα εύφλεκτα στερεά και τα στερεά εκείνα που μπορούν να προκαλέσουν πυρκαγιά μέσω τριβής.

Άμεσα εύφλεκτα στερεά είναι κονιώδεις, κοκκώδεις ή κολλώδεις ουσίες που είναι επικίνδυνες εάν μπορούν να αναφλεγούν εύκολα από σύντομη επαφή με μία πηγή ανάφλεξης, όπως ένα αναμμένο σπύρτο, ή εάν η φλόγα εξαπλώνεται γρήγορα. Ο κίνδυνος μπορεί να προέρχεται όχι μόνο από τη πυρκαγιά αλλά και από τοξικά προϊόντα της καύσης. Οι σκόνες μετάλλων είναι ιδιαίτερα επικίνδυνες λόγω της δυσκολίας κατάσβεσης της φωτιάς επειδή τα συνηθισμένα κατασβεστικά μέσα, όπως το διοξειδίο του άνθρακα ή το νερό μπορούν να αυξήσουν τον κίνδυνο.

Ταξινόμηση

- 2.2.41.1.4 Ουσίες και είδη ταξινομημένα ως εύφλεκτα στερεά της Κλάσης 4.1 αναφέρονται στον Πίνακα Α του Κεφαλαίου 3.2. Η καταχώρηση οργανικών ουσιών και ειδών που δεν αναφέρονται ονομαστικά στον Πίνακα Α του Κεφαλαίου 3.2 στην αντίστοιχη καταχώρηση του 2.2.41.3 σύμφωνα με τις διατάξεις του Κεφαλαίου 2.1 μπορεί να βασιστεί στην εμπειρία ή στα αποτελέσματα των διαδικασιών δοκιμών σύμφωνα με το Μέρος ΙΙΙ, υποτήμα 33.2.1 του Εγχειριδίου Δοκιμών και Κριτηρίων. Η καταχώρηση ανόργανων ουσιών που δεν αναφέρονται με την ονομασία τους θα πρέπει να βασίζεται στα αποτελέσματα των διαδικασιών δοκιμών σύμφωνα με το Μέρος ΙΙΙ, υποτήμα 33.2.1 του Εγχειριδίου Δοκιμών και Κριτηρίων. Η εμπειρία θα πρέπει επίσης να λαμβάνεται υπόψη όταν οδηγεί σε μία καταχώρηση πιο αυστηρή.

- 2.2.41.1.5 Όταν ουσίες που δεν αναφέρονται ονομαστικά καταχωρούνται σε μια από τις καταχωρήσεις που αναφέρονται στο 2.2.41.3 βάσει των διαδικασιών δοκιμής σύμφωνα με το Εγχειρίδιο Δοκιμών και Κριτηρίων, Μέρος ΙΙΙ, υποτήμα 33.2.1, εφαρμόζονται τα παρακάτω κριτήρια :

- (a) Με εξαίρεση τις σκόνες μετάλλων ή σκόνες κραμάτων μετάλλων, οι κονιώδεις κοκκώδεις ή συγκολλητικές ουσίες θα πρέπει να ταξινομούνται ως άμεσα εύφλεκτες ουσίες της Κλάσης 4.1 εάν μπορούν να αναφλεγούν εύκολα από σύντομη επαφή με μία πηγή ανάφλεξης (π.χ. ένα αναμμένο σπύρτο), ή εάν, στην περίπτωση ανάφλεξης, η φλόγα εξαπλώνεται γρήγορα, ο χρόνος καύσης είναι μικρότερος από 45 δευτερόλεπτα για μετρημένη απόσταση 100 mm ή η ταχύτητα της καύσης είναι μεγαλύτερη από 2.2 mm/s.
- (b) Σκόνες μετάλλων ή σκόνες κραμάτων μετάλλων θα πρέπει να ταξινομούνται στην Κλάση 4.1 εάν μπορούν να αναφλεγούν σε επαφή με μία φλόγα και η αντίδραση εξαπλώνεται πάνω απ' όλο το δείγμα σε λιγότερο από 10 λεπτά.

Στερεά, που μπορούν να προκαλέσουν φωτιά μέσω τριβής θα πρέπει να ταξινομούνται στην Κλάση 4.1 σε αναλογία με τις υπάρχουσες καταχωρήσεις (π.χ. σπύρτα) ή σύμφωνα με οποιαδήποτε κατάλληλη ειδική διάταξη.

- 2.2.41.1.6 Βάσει των διαδικασιών ελέγχων σύμφωνα με το Εγχειρίδιο Δοκιμών και Κριτηρίων, Μέρος ΙΙΙ, Τμήμα 33.2.1 και τα κριτήρια που τίθενται στις 2.2.41.1.4 και 2.2.41.1.5, μπορεί ομοίως να καθοριστεί αν η φύση μια ουσίας που αναφέρεται με την ονομασία της είναι τέτοια που η ουσία να μην υπόκειται στις διατάξεις αυτής της Κλάσης.

- 2.2.41.1.7 Εάν ουσίες της Κλάσης 4.1, ως αποτέλεσμα προσμείξεων, περνούν σε διαφορετικές κατηγορίες κινδύνου από εκείνες στις οποίες ανήκουν οι ουσίες που αναφέρονται με την

ονομασία τους, στον Πίνακα Α του Κεφαλαίου 3.2, αυτά τα μείγματα θα πρέπει να καταχωρούνται στις καταχωρήσεις στις οποίες ανήκουν με βάση το πραγματικό επίπεδο κινδύνου τους.

ΣΗΜΕΙΩΣΗ: Για την ταξινόμηση διαλυμάτων και μειγμάτων (τέτοια όπως παρασκευάσματα και τα απόβλητα), βλέπε επίσης 2.1.3.

Ταξινόμηση στις ομάδες συσκευασίας

2.2.41.1.8 Εύφλεκτα στερεά ταξινομημένα υπό τις διάφορες καταχωρήσεις στον Πίνακα Α του Κεφαλαίου 3.2 θα πρέπει να ταξινομούνται στις ομάδες συσκευασίας II ή III στη βάση των διαδικασιών ελέγχων του Εγχειριδίου Δοκιμών και Κριτηρίων, Μέρος III, υποτιμήμα 33.2.1, σύμφωνα με τα παρακάτω κριτήρια :

(a) Άμεσα εύφλεκτα στερεά τα οποία, κατά την διάρκεια της δοκιμής, έχουν χρόνο καύσης μικρότερο από 45 δευτερόλεπτα για μία μετρημένη απόσταση 100 mm θα πρέπει να καταχωρούνται στα :

Ομάδα συσκευασίας II: εάν η φλόγα εξαπλώνεται και εκτός της νωπής ζώνης,

Ομάδα συσκευασίας III: εάν η νωπή ζώνη σταματάει τη εξάπλωση της φλόγας για τουλάχιστον τέσσερα (4) λεπτά,

(b) Σκόνης μετάλλων ή σκόνης κραμάτων μετάλλων, θα πρέπει να ταξινομούνται στην :

Ομάδα συσκευασίας II: εάν, κατά τη διάρκεια της δοκιμής, η αντίδραση εξαπλώνεται σε όλο το μήκος του δείγματος σε πέντε λεπτά ή λιγότερο,

Ομάδα συσκευασίας III: εάν, κατά τη διάρκεια της δοκιμής, η αντίδραση εξαπλώνεται σε όλο το μήκος του δείγματος σε περισσότερο από πέντε λεπτά.

Για στερεά που μπορούν να προκαλέσουν φωτιά μέσω τριβής, η ομάδα συσκευασίας θα πρέπει να καταχωρείται σε αναλογία με υπάρχουσες καταχωρήσεις ή σύμφωνα με οποιαδήποτε ειδική διάταξη.

Αυτενεργείς ουσίες

Ορισμοί

2.2.41.1.9 Για τους σκοπούς της ADR, *αυτενεργείς ουσίες* είναι θερμικά ασταθείς ουσίες που υπόκεινται σε ισχυρά εξώθερμη διάσπαση ακόμη και χωρίς τη συμμετοχή οξυγόνου (αέρα). Ουσίες δεν θεωρούνται αυτενεργές ουσίες της Κλάσης 4.1 εάν :

(a) είναι εκρηκτικά σύμφωνα με τα κριτήρια της Κλάσης 1,

(b) είναι οξειδωτικές ουσίες σύμφωνα με τη διαδικασία καταχώρησης της Κλάσης 5.1 (βλέπε 2.2.51.1), με εξαίρεση εκείνα τα μείγματα οξειδωτικών ουσιών που περιέχουν τουλάχιστον 5% εύφλεκτων οργανικών ουσιών, που υπόκεινται στην διαδικασία ταξινόμησης που περιγράφεται στη Σημείωση 2

(c) είναι οργανικά υπεροξειδία σύμφωνα με τα κριτήρια της Κλάσης 5.2 (βλέπε 2.2.52.1),

(d) η θερμότητα διάσπασής τους είναι μικρότερη από 300 J/g, ή

(ε) η θερμοκρασία αυτο-επιταχυνόμενης διάσπασης (SADT) (βλέπε ΣΗΜΕΙΩΣΗ 3 παρακάτω) είναι μεγαλύτερη από 75 °C για ένα κόλο των 50 kg.

ΣΗΜΕΙΩΣΗ 1: Η θερμότητα διάσπασης μπορεί να υπολογιστεί χρησιμοποιώντας οποιαδήποτε διεθνώς αναγνωρισμένη μέθοδο π.χ. διαφορική θερμιδομετρία σάρωσης και αδιαβατική θερμιδομετρία.

ΣΗΜΕΙΩΣΗ 2 : Μείγματα οξειδωτικών ουσιών που πληρούν τα κριτήρια της Κλάσης 5.1 τα οποία περιέχουν τουλάχιστον 5% εύφλεκτων οργανικών ουσιών, που δεν πληρούν τα κριτήρια που αναφέρονται παραπάνω στα (a), (c), (d) ή (e), θα ακολουθούν τη διαδικασία ταξινόμησης των αυτενεργών ουσιών.

Ένα μείγμα που παρουσιάζει τις ιδιότητες αυτενεργούς ουσίας, τύπου από Β έως F, θα ταξινομείται ως αυτενεργή ουσία της Κλάσης 4.1.

Ένα μείγμα που παρουσιάζει τις ιδιότητες αυτενεργούς ουσίας, τύπου G, σύμφωνα με την διαδικασία που ορίζεται στο τμήμα 20.4.3. (g) του Μέρους II του Εγχειριδίου Δοκιμών και Κριτηρίων θα θεωρείται για ταξινόμηση σαν ουσία της Κλάσης 5.1 (βλ. 2.2.51.1).

ΣΗΜΕΙΩΣΗ 3: Η θερμοκρασία αυτο-επιταχυνόμενης διάσπασης (SADT) είναι η χαμηλότερη θερμοκρασία στην οποία μπορεί να συμβεί αυτο-επιταχυνόμενη διάσπαση για μία ουσία τοποθετημένη στη συσκευασία που χρησιμοποιείται κατά τη διάρκεια της μεταφοράς. Οι απαιτήσεις για τον υπολογισμό της SADT δίνονται στο Εγχειρίδιο Δοκιμών και Κριτηρίων, Μέρος II, Κεφάλαιο 20 Τμήμα 28.4.

ΣΗΜΕΙΩΣΗ 4: Κάθε ουσία που εμφανίζει τις ιδιότητες μιας αυτενεργούς ουσίας θα πρέπει να ταξινομείται ως τέτοια, ακόμα και αν αυτή η ουσία δίνει θετικό αποτέλεσμα στη δοκιμή που περιγράφεται στην 2.2.42.1.5 για να συμπεριληφθεί στην Κλάση 4.2.

Ιδιότητες

- 2.2.41.1.10 Η διάσπαση των αυτενεργών ουσιών μπορεί να αρχίσει από θερμότητα, την επαφή με καταλυτικές προσμείξεις (π.χ. οξέα, ενώσεις βαρέων μετάλλων, βάσεις), τη τριβή ή την κρούση. Ο ρυθμός της διάσπασης αυξάνει με τη θερμοκρασία και ποικίλει ανάλογα με την ουσία. Η διάσπαση, ειδικά εάν δεν συμβεί ανάφλεξη, μπορεί να οδηγήσει στην έκκλιση τοξικών αερίων ή ατμών. Για ορισμένες αυτενεργείς ουσίες, η θερμοκρασία θα πρέπει να ελέγχεται. Μερικές αυτενεργείς ουσίες, μπορεί να αποσυντεθούν προκαλώντας έκρηξη ειδικά εάν είναι κλεισμένες σε περιορισμένο χώρο. Αυτό το χαρακτηριστικό μπορεί να μεταβληθεί από την προσθήκη μέσων αραίωσης ή από τη χρήση κατάλληλων συσκευασιών. Μερικές αυτενεργείς ουσίες καίγονται ζωηρά. Αυτενεργείς ουσίες είναι, για παράδειγμα, μερικές ενώσεις των τύπων που αναφέρονται παρακάτω:

αλειφατικές αζωενώσεις (-C-N=N-C-)
 οργανικά αζίδια (-C-N₃)
 διαζωνικά άλατα (-CN₂⁺ Z⁻)
 N-νιτροδοενώσεις (-N-N=O) και
 αρωματικά σουλφοϋδραζίδια (-SO₂-NH-NH₂).

Αυτός ο κατάλογος δεν είναι εξαντλητικός και ουσίες με άλλες ενεργές ομάδες και μερικά μείγματα ουσιών μπορεί να έχουν συγκρίσιμες ιδιότητες.

Ταξινόμηση

- 2.2.41.1.11 Οι αυτενεργείς ουσίες ταξινομούνται σε επτά τύπους σύμφωνα με το βαθμό κινδύνου που παρουσιάζουν. Οι τύποι των αυτενεργών ουσιών ποικίλουν από τον τύπο A, που δεν γίνεται

δεκτός για μεταφορά στη συσκευασία στην οποία δοκιμάστηκε, έως τον τύπο G, που δεν υπόκειται στις διατάξεις για αυτενεργείς ουσίες της Κλάσης 4.1. Η ταξινόμηση στους τύπους Β έως F σχετίζεται άμεσα με τη μέγιστη επιτρεπόμενη ποσότητα σε κάθε κόλο. Οι αρχές που πρέπει να εφαρμόζονται στην ταξινόμηση των ουσιών, όπως επίσης και οι διαδικασίες ταξινόμησης που εφαρμόζονται, μέθοδοι και κριτήρια των δοκιμών και ένα παράδειγμα από ένα κατάλληλο πρακτικό δοκιμών βρίσκονται στο Μέρος II του Εγχειριδίου Δοκιμών και Κριτηρίων.

- 2.2.41.1.12 Αυτενεργείς ουσίες που έχουν ήδη ταξινομηθεί και ήδη επιτρέπεται η μεταφορά τους σε συσκευασίες καταγράφονται στο 2.2.41.4, εκείνες των οποίων ήδη επιτρέπεται η μεταφορά σε IBC αναφέρονται στο 4.1.4.2, οδηγία συσκευασίας IBC520 και εκείνες των οποίων ήδη επιτρέπεται η μεταφορά σε δεξαμενές σύμφωνα με το Κεφάλαιο 4.2 αναφέρονται στο 4.2.5.2, οδηγία μεταφοράς σε φορητές δεξαμενές T23. Κάθε επιτρεπόμενη ουσία που καταγράφεται καταχωρείται σε γενική καταχώρηση του Πίνακα Α του Κεφαλαίου 3.2 (αριθμ. UN 3221 έως 3240) και υποδεικνύονται οι κατάλληλοι κίνδυνοι και οι χρήσιμες επισημάνσεις για την μεταφορά αυτών των ουσιών.

Οι ομαδικές καταχωρίσεις προδιαγράφουν :

- τους τύπους των αυτενεργών ουσιών Β έως F, βλέπε 2.2.41.1.11 παραπάνω,
- τη φυσική κατάσταση (υγρό / στερεό), και
- το έλεγχο θερμοκρασίας (όταν απαιτείται), βλέπε 2.2.41.1.17 παρακάτω.

Η ταξινόμηση των αυτενεργών ουσιών, που αναφέρεται στο 2.2.41.4 βασίζεται στην τεχνικώς καθαρή ουσία (εκτός όπου καθορίζεται μία συγκέντρωση μικρότερη από 100%).

- 2.2.41.1.13 Η ταξινόμηση των αυτενεργών ουσιών που δεν αναφέρονται στο 2.2.41.4, το 4.1.4.2, την οδηγία συσκευασίας IBC520 ή στο 4.2.5.2, οδηγία μεταφοράς σε φορητές δεξαμενές T23 και η καταχώρηση σε μία συγκεντρωτική καταχώρηση θα πρέπει να γίνεται από την αρμόδια αρχή του κράτους μέλους προέλευσης στη βάση ενός πρακτικού δοκιμών. Το πρακτικό δοκιμών θα πρέπει να περιέχει την ταξινόμηση και τους σχετικούς όρους μεταφοράς. Εάν η χώρα προέλευσης δεν είναι Συμβαλλόμενο Μέρος της ADR, η ταξινόμηση και οι όροι μεταφοράς θα πρέπει να αναγνωρίζονται από την αρμόδια αρχή του πρώτου Συμβαλλόμενου Μέρους της ADR που προσεγγίζει η αποστολή.

- 2.2.41.1.14 Ενεργοποιητές, όπως ενώσεις ψευδαργύρου, μπορεί να προστεθούν σε μερικές αυτενεργές ουσίες για αλλαγή της δραστητικότητάς τους. Ανάλογα με τον τύπο και τη συγκέντρωση του ενεργοποιητή, αυτό μπορεί να οδηγήσει σε μείωση της θερμικής σταθερότητας και αλλαγή των εκρηκτικών ιδιοτήτων. Εάν οποιαδήποτε από αυτές τις ιδιότητες μεταβληθεί, η νέα σύνθεση θα πρέπει να εκτιμάται σύμφωνα με τη διαδικασία της ταξινόμησης.

- 2.2.41.1.15 Δείγματα αυτενεργών ουσιών ή συνθέσεων αυτενεργών ουσιών που δεν αναφέρονται στο 2.2.41.4, για τα οποία δεν είναι διαθέσιμη μία πλήρης σειρά των αποτελεσμάτων των δοκιμών και που πρόκειται να μεταφερθούν για περαιτέρω δοκιμή και αξιολόγηση, θα πρέπει να καταχωρούνται σε μία από τις κατάλληλες καταχωρήσεις για αυτενεργές ουσίες τύπου C, υπό την προϋπόθεση ότι ικανοποιούνται οι παρακάτω συνθήκες :

- τα διαθέσιμα δεδομένα δείχνουν ότι το δείγμα δεν θα ήταν πιο επικίνδυνο από αυτενεργές ουσίες του τύπου Β,
- το δείγμα είναι συσκευασμένο σύμφωνα με τη μέθοδο συσκευασίας OP2 και η ποσότητα ανά μονάδα μεταφοράς περιορίζεται σε 10 kg,

- τα διαθέσιμα δεδομένα δείχνουν ότι η θερμοκρασία ελέγχου, εάν υπάρχει, είναι αρκετά χαμηλή για την αποφυγή οποιασδήποτε επικίνδυνης διάσπασης και αρκετά υψηλή για την αποφυγή οποιουδήποτε επικίνδυνου διαχωρισμού των φάσεων.

Απεναισθητοποίηση

- 2.2.41.1.16 Για να εξασφαλιστεί η ασφάλεια κατά τη διάρκεια της μεταφοράς, οι αυτενεργείς ουσίες σε πολλές περιπτώσεις απεναισθητοποιούνται με τη χρήση μέσου αραίωσης. Όπου ορίζεται ένα ποσοστό μίας ουσίας, αυτό αναφέρεται στο ποσοστό μάζας, στρογγυλοποιημένο στον κοντινότερο ακέραιο αριθμό. Εάν χρησιμοποιείται μέσο αραίωσης, η αυτενεργής ουσία θα πρέπει να δοκιμάζεται με το μέσο αραίωσης παρόν στη συγκέντρωση και τη μορφή που χρησιμοποιείται στη μεταφορά. Δεν θα πρέπει να χρησιμοποιούνται μέσα αραίωσης που μπορεί να επιτρέψουν σε μία αυτενεργής ουσία να συγκεντρωθεί σ' επικίνδυνο βαθμό σε περίπτωση διαρροής από μία συσκευασία. Οποιοδήποτε μέσο αραίωσης θα πρέπει να είναι συμβατό με την αυτενεργή ουσία. Υπό αυτό το πρίσμα, συμβατά μέσα αραίωσης είναι εκείνα τα στερεά ή υγρά που δεν έχουν ανεπιθύμητη επίδραση στη θερμική σταθερότητα και τον τύπο επικινδυνότητας της αυτενεργής ουσίας. Υγρά μέσα αραίωσης σε συνθέσεις που απαιτούν έλεγχο της θερμοκρασίας (βλέπε 2.2.41.1.14) θα πρέπει να έχουν σημείο βρασμού τουλάχιστον 60 °C και σημείο ανάφλεξης όχι μικρότερο από 5 °C. Το σημείο βρασμού του υγρού θα πρέπει να είναι τουλάχιστον 50 °C υψηλότερο από τη θερμοκρασία ελέγχου της αυτενεργούς ουσίας.

Απαιτήσεις για το έλεγχο της θερμοκρασίας

- 2.2.41.1.17 Ορισμένες αυτενεργείς ουσίες μπορούν να μεταφέρονται μόνο υπό συνθήκες ελεγχόμενης θερμοκρασίας. Η θερμοκρασία ελέγχου είναι η μέγιστη θερμοκρασία στην οποία η αυτενεργή ουσία μπορεί να μεταφερθεί με ασφάλεια. Βασικά στη υπόθεση ότι η θερμοκρασία των άμεσων περιβλημάτων ενός κόλου κατά τη διάρκεια της μεταφοράς υπερβαίνει μόνον τους 55 °C για ένα σχετικά σύντομο χρονικό διάστημα μέσα σε μία περίοδο 24 ωρών. Σε περίπτωση βλάβης του συστήματος ελέγχου της θερμοκρασίας, μπορεί να είναι αναγκαίο να εφαρμοστούν διαδικασίες έκτακτης ανάγκης. Η θερμοκρασία έκτακτης ανάγκης είναι η θερμοκρασία στην οποία θα πρέπει να εφαρμοστούν τέτοιες διαδικασίες.

Οι θερμοκρασίες ελέγχου και έκτακτης ανάγκης απορρέουν από την SADT (βλέπε Πίνακα 1). Η SADT θα πρέπει να καθορίζεται για να αποφασιστεί εάν μία ουσία θα πρέπει να υπόκειται σε έλεγχο θερμοκρασίας κατά τη διάρκεια της μεταφοράς. Διατάξεις για τον καθορισμό της SADT δίνονται στο Εγχειρίδιο Δοκιμών και Κριτηρίων, Μέρος II, Κεφάλαιο 20 και Τμήμα 28.4.

Πίνακας 1: Υπολογισμός θερμοκρασιών ελέγχου και έκτακτης ανάγκης

Τύπος του δοχείου	SADT ^a	Θερμοκρασία ελέγχου	Θερμοκρασία έκτακτης ανάγκης
Απλές συσκευασίες και IBCs	≤ 20 °C	20 °C κάτω από την SADT	10 °C κάτω από την SADT
	> 20 °C και ≤ 35 °C	15 °C κάτω από την SADT	10 °C κάτω από την SADT
	> 35 °C	10 °C κάτω από την SADT	5 °C κάτω από την SADT
Δεξαμενές	< 50 °C	10 °C κάτω από την SADT	5 °C κάτω από την SADT

^a SADT της ουσίας όπως είναι συσκευασμένη για μεταφορά.

Αυτενεργείς ουσίες με SADT όχι μεγαλύτερη από 55 °C, θα πρέπει να υπόκεινται σε έλεγχο θερμοκρασίας κατά τη διάρκεια της μεταφοράς. Όπου είναι εφαρμόσιμες, οι θερμοκρασίες ελέγχου και έκτακτης ανάγκης αναφέρονται στο 2.2.41.4. Η πραγματική θερμοκρασία κατά τη διάρκεια της μεταφοράς μπορεί να είναι χαμηλότερη από τη θερμοκρασία ελέγχου αλλά θα πρέπει να επιλέγεται έτσι ώστε να αποφεύγεται επικίνδυνος διαχωρισμός των φάσεων.

Στερεά απευαισθητοποιημένα εκρηκτικά

2.2.41.1.18 Στερεά απευαισθητοποιημένα εκρηκτικά είναι ουσίες διαβρεγμένες με νερό ή αλκοόλες ή είναι διαλυμένες με άλλες ουσίες με σκοπό να καταστέλλουν τις εκρηκτικές τους ιδιότητες. Τέτοιες καταχωρήσεις στον Πίνακα Α του Κεφαλαίου 3.2 είναι : οι αριθμ. UN 1310, 1320, 1321, 1322, 1336, 1337, 1344, 1347, 1348, 1349, 1354, 1355, 1356, 1357, 1517, 1571, 2555, 2556, 2557, 2852, 2907, 3317, 3319, 3344, 3364, 3365, 3366, 3367, 3368, 3369, 3370, 3376, 3380 και 3474.

Ουσίες που εξομειώνονται με αυτενεργές ουσίες

2.2.41.1.19 Ουσίες οι οποίες :

- (a) έχουν γίνει προσωρινά δεκτές στην Κλάση 1 σύμφωνα με τα αποτελέσματα των σειρών δοκιμών 1 και 2 αλλά έχουν εξαιρεθεί από την Κλάση 1 βάσει των αποτελεσμάτων των σειρών δοκιμών 6,
- (b) δεν είναι αυτενεργείς ουσίες της Κλάσης 4.1, και
- (c) δεν είναι ουσίες των Κλάσεων 5.1 ή 5.2,

είναι επίσης καταχωρημένες στην Κλάση 4.1. Οι αριθμ. UN 2956, 3241, 3242 και 3251 είναι τέτοιες καταχωρήσεις.

2.2.41.2 Ουσίες μη αποδεκτές προς μεταφορά

2.2.41.2.1 Χημικώς ασταθείς ουσίες της Κλάσης 4.1 θα πρέπει να γίνονται δεκτές για μεταφορά, μόνο εάν έχουν ληφθεί τα αναγκαία μέτρα για την αποφυγή της επικίνδυνης διάσπασης ή πολυμερισμού τους κατά τη διάρκεια της μεταφοράς. Για το σκοπό αυτό, θα πρέπει ειδικά να βεβαιώνεται ότι τα δοχεία και οι δεξαμενές δεν περιέχουν οποιαδήποτε ουσία που μπορεί να προκαλέσει τέτοια αντίδραση.

2.2.41.2.2 Εύφλεκτα στερεά, οξειδωτικά, καταχωρημένα στο αριθμ. UN 3097 θα πρέπει να γίνονται δεκτά μόνο για μεταφορά αν ικανοποιούν τις απαιτήσεις για την Κλάση 1 (βλέπε επίσης 2.1.3.7).

2.2.41.2.3 Οι παρακάτω ουσίες δεν θα πρέπει να γίνονται δεκτές για μεταφορά :

- Οι αυτενεργείς ουσίες τύπου Α [βλέπε Εγχειρίδιο Δοκιμών και Κριτηρίων, Μέρος ΙΙ, 20.4.2 (a)],
- Τα θειούχα άλατα του φωσφόρου που δεν είναι ελεύθερα από κίτρινο και λευκό φωσφόρο
- Τα στερεά απευαισθητοποιημένα εκρηκτικά διαφορετικά από αυτά που αναφέρονται στον Πίνακα Α του Κεφαλαίου 3.2
- Οι ανόργανες εύφλεκες ουσίες στην τηγμένη κατάσταση διαφορετικές από το αριθμ. UN 2448 ΘΕΙΟ, TETHIGMENO.

2.2.41.3 Κατάλογος ομαδικών καταχωρήσεων

Εύφλεκτα στερεά	χωρίς δευτερογενή κίνδυνο	οργανικά	F1	β175 ΣΤΕΡΕΑ ΠΟΥ ΠΕΡΙΕΧΟΥΝ ΕΥΦΛΕΚΤΑ ΥΓΡΑ, Ε.Α.Ο. β1353 ΙΝΕΣ ΝΩΠΕΣ ΜΕ ΕΛΑΦΡΩΣ ΝΙΤΡΩΜΕΝΗ ΝΙΤΡΟΚΥΤΑΡΡΙΝΗ, Ε.Α.Ο. ή β1353 ΥΦΑΣΜΑΤΑ ΝΩΠΙΑ ΜΕ ΕΛΑΦΡΩΣ ΝΙΤΡΩΜΕΝΗ ΝΙΤΡΟΚΥΤΑΡΡΙΝΗ, Ε.Α.Ο. β1325 ΕΥΦΛΕΚΤΑ ΣΤΕΡΕΑ, ΟΡΓΑΝΙΚΑ, Ε.Α.Ο.		
		οργανικά τηγμένα	F2	β176 ΕΥΦΛΕΚΤΑ ΣΤΕΡΕΑ, ΟΡΓΑΝΙΚΑ, ΤΗΤΗΓΜΕΝΑ, Ε.Α.Ο.		
		ανόργανα	F3	β089 ΣΚΟΝΗ ΜΕΤΑΛΛΟΥ, ΕΥΦΛΕΚΤΗ, Ε.Α.Ο. ^{a b} β181 ΜΕΤΑΛΛΙΚΑ ΑΛΑΤΑ ΟΡΓΑΝΙΚΩΝ ΕΝΩΣΕΩΝ, ΕΥΦΛΕΚΤΑ, Ε.Α.Ο. β182 ΥΔΡΙΔΙΑ ΜΕΤΑΛΛΩΝ, ΕΥΦΛΕΚΤΑ, Ε.Α.Ο. ^c β178 ΕΥΦΛΕΚΤΑ ΣΤΕΡΕΑ, ΑΝΟΡΓΑΝΑ, Ε.Α.Ο.		
			Οξειδωτικά	FO	β097 ΕΥΦΛΕΚΤΑ ΣΤΕΡΕΑ, ΟΞΕΙΔΩΤΙΚΑ, Ε.Α.Ο. (δεν επιτρέπονται για μεταφορά, βλέπε 2.2.41.2.2)	
			τοξικά	οργανικά	FT1	β2926 ΕΥΦΛΕΚΤΑ ΣΤΕΡΕΑ, ΤΟΞΙΚΑ, ΟΡΓΑΝΙΚΑ, Ε.Α.Ο.
				ανόργανα	FT2	β179 ΕΥΦΛΕΚΤΑ ΣΤΕΡΕΑ, ΤΟΞΙΚΑ, ΑΝΟΡΓΑΝΑ, Ε.Α.Ο.
		διαβρωτικά	οργανικά	FC1	β2925 ΕΥΦΛΕΚΤΑ ΣΤΕΡΕΑ, ΔΙΑΒΡΩΤΙΚΑ, ΟΡΓΑΝΙΚΑ, Ε.Α.Ο.	
			ανόργανα	FC2	β180 ΕΥΦΛΕΚΤΑ ΣΤΕΡΕΑ, ΔΙΑΒΡΩΤΙΚΑ, ΑΝΟΡΓΑΝΑ, Ε.Α.Ο.	
		Στερεά απευαισθητοποιημένα εκρηκτικά	χωρίς δευτερογενή κίνδυνο		D	β319 ΜΕΙΓΜΑ ΝΙΤΡΟΓΛΥΚΕΡΙΝΗΣ, ΑΠΕΥΑΙΣΘΗΤΟΠΟΙΗΜΕΝΟ, ΣΤΕΡΕΟ, Ε.Α.Ο. με περισσότερο από 2% αλλά όχι περισσότερο από 10% νιτρογλυκερίνη κατά μάζα β344 ΜΕΙΓΜΑ ΤΕΤΡΑΝΙΤΡΙΚΟΥ ΠΕΝΤΑΕΡΥΘΡΙΤΗ, ΤΕΤΡΑΝΙΚΗ ΠΕΝΤΑΕΡΥΘΡΙΤΟΛΗ, ΡΕΤΝ, ΑΠΕΥΑΙΣΘΗΤΟΠΟΙΗΜΕΝΟ, ΣΤΕΡΕΟ, Ε.Α.Ο. με περισσότερο από 10% αλλά όχι περισσότερο από 20% ΡΕΤΝ κατά μάζα β380 ΑΠΕΥΑΙΣΘΗΤΟΠΟΙΗΜΕΝΑ ΕΚΡΗΚΤΙΚΑ, ΣΤΕΡΕΑ, Ε.Α.Ο.
				Τοξικά	DT	Μόνο αυτά που αναφέρονται στον Πίνακα Α του Κεφαλαίου 3.2 θα γίνονται δεκτά για μεταφορά ως ουσίες της Κλάσης 4.1.
που δεν απαιτούν έλεγχο της θερμοκρασίας	SR1			β221 ΑΥΤΕΝΕΡΓΑ ΥΓΡΑ ΤΥΠΟΥ Β β222 ΑΥΤΕΝΕΡΓΑ ΣΤΕΡΕΑ ΤΥΠΟΥ Β β223 ΑΥΤΕΝΕΡΓΑ ΥΓΡΑ ΤΥΠΟΥ C β224 ΑΥΤΕΝΕΡΓΑ ΣΤΕΡΕΑ ΤΥΠΟΥ C β225 ΑΥΤΕΝΕΡΓΑ ΥΓΡΑ ΤΥΠΟΥ D β226 ΑΥΤΕΝΕΡΓΑ ΣΤΕΡΕΑ ΤΥΠΟΥ D β227 ΑΥΤΕΝΕΡΓΑ ΥΓΡΑ ΤΥΠΟΥ E β228 ΑΥΤΕΝΕΡΓΑ ΣΤΕΡΕΑ ΤΥΠΟΥ E β229 ΑΥΤΕΝΕΡΓΑ ΥΓΡΑ ΤΥΠΟΥ F β230 ΑΥΤΕΝΕΡΓΑ ΣΤΕΡΕΑ ΤΥΠΟΥ F ΑΥΤΕΝΕΡΓΑ ΥΓΡΑ ΤΥΠΟΥ G ΑΥΤΕΝΕΡΓΑ ΣΤΕΡΕΑ ΤΥΠΟΥ G		
Αυτενεργές ουσίες	που απαιτούν έλεγχο της θερμοκρασίας		SR	β231 ΑΥΤΕΝΕΡΓΑ ΥΓΡΑ ΤΥΠΟΥ Β, ΥΠΟ ΕΛΕΓΧΟΜΕΝΗ ΘΕΡΜΟΚΡΑΣΙΑ β232 ΑΥΤΕΝΕΡΓΑ ΣΤΕΡΕΑ ΤΥΠΟΥ Β, ΥΠΟ ΕΛΕΓΧΟΜΕΝΗ ΘΕΡΜΟΚΡΑΣΙΑ β233 ΑΥΤΕΝΕΡΓΑ ΥΓΡΑ ΤΥΠΟΥ C, ΥΠΟ ΕΛΕΓΧΟΜΕΝΗ ΘΕΡΜΟΚΡΑΣΙΑ β234 ΑΥΤΕΝΕΡΓΑ ΣΤΕΡΕΑ ΤΥΠΟΥ C, ΥΠΟ ΕΛΕΓΧΟΜΕΝΗ ΘΕΡΜΟΚΡΑΣΙΑ β235 ΑΥΤΕΝΕΡΓΑ ΥΓΡΑ ΤΥΠΟΥ D, ΥΠΟ ΕΛΕΓΧΟΜΕΝΗ ΘΕΡΜΟΚΡΑΣΙΑ β236 ΑΥΤΕΝΕΡΓΑ ΣΤΕΡΕΑ ΤΥΠΟΥ D, ΥΠΟ ΕΛΕΓΧΟΜΕΝΗ ΘΕΡΜΟΚΡΑΣΙΑ β237 ΑΥΤΕΝΕΡΓΑ ΥΓΡΑ ΤΥΠΟΥ E, ΥΠΟ ΕΛΕΓΧΟΜΕΝΗ ΘΕΡΜΟΚΡΑΣΙΑ β238 ΑΥΤΕΝΕΡΓΑ ΣΤΕΡΕΑ ΤΥΠΟΥ E, ΥΠΟ ΕΛΕΓΧΟΜΕΝΗ ΘΕΡΜΟΚΡΑΣΙΑ β239 ΑΥΤΕΝΕΡΓΑ ΥΓΡΑ ΤΥΠΟΥ F, ΥΠΟ ΕΛΕΓΧΟΜΕΝΗ ΘΕΡΜΟΚΡΑΣΙΑ β240 ΑΥΤΕΝΕΡΓΑ ΣΤΕΡΕΑ ΤΥΠΟΥ F, ΥΠΟ ΕΛΕΓΧΟΜΕΝΗ ΘΕΡΜΟΚΡΑΣΙΑ		
			SR2			

^a Μέταλλα και μεταλλικά κράματα σε σκόνη ή άλλη εύφλεκτη μορφή, υποκείμενα σε αυτόματη καύση, είναι ουσίες της Κλάσης 4.2.

^b Μέταλλα και μεταλλικά κράματα σε σκόνη ή άλλη εύφλεκτη μορφή που, σε επαφή με το νερό, εκλύουν εύφλεκτα αέρια είναι ουσίες της Κλάσης 4.3

^c Τα υβρίδια μετάλλων που σε επαφή με το νερό εκλύουν εύφλεκτα αέρια, είναι ουσίες της Κλάσης 4.3. το Βοροϋδρίδιο του αλουμινίου ή το βοροϋδρίδιο του αλουμινίου που περιέχονται σε συσκευές, είναι ουσίες της Κλάσης 4.2, αριθμ. UN 2870.

2.2.41.4 Κατάλογος αυτενεργών ουσιών ήδη ταξινομημένες, μεταφερόμενες σε συσκευασίες

Στη στήλη “Μέθοδος συσκευασίας” οι κωδικοί από “ΟΡ1” έως “ΟΡ8” αναφέρονται στις μεθόδους συσκευασίας του 4.1.4.1, οδηγία συσκευασίας P520 (βλέπε επίσης 4.1.7.1). Αυτενεργείς ουσίες που πρόκειται να μεταφερθούν θα πρέπει ικανοποιούν τις συνθήκες ταξινόμησης, την θερμοκρασία ελέγχου και την θερμοκρασία έκτακτης ανάγκης (όπως απορρέουν από τη SADT), όπως υποδεικνύεται. Για ουσίες που η μεταφορά τους επιτρέπεται σε IBCs, βλέπε 4.1.4.2, οδηγία συσκευασίας IBC520 και, για εκείνες που επιτρέπονται σε δεξαμενές σύμφωνα με το Κεφάλαιο 4.2, βλέπε 4.2.5.2, οδηγία μεταφοράς σε φορητές δεξαμενές T23.

ΣΗΜΕΙΩΣΗ : Η ταξινόμηση που δίνεται στον πίνακα αυτό βασίζεται σε τεχνικά καθαρές ουσίες (εκτός από τις περιπτώσεις όπου προσδιορίζεται συγκέντρωση μικρότερη από 100%). Για τις άλλες συγκεντρώσεις, η ουσία μπορεί να ταξινομείται διαφορετικά, ακολουθώντας τις διαδικασίες που δίνονται στο Μέρος II του Εγχειριδίου Δοκιμών και Κριτηρίων και στην 2.2.41.1.17.

ΑΥΤΕΝΕΡΓΕΙΣ ΟΥΣΙΕΣ	Συγκέντρωση (%)	Μέθοδος συσκευασίας	Θερμοκρασία ελέγχου (°C)	Θερμοκρασία έκτακτης ανάγκης (°C)	Γενική καταχώριση αριθμ. UN	Παρατηρήσεις
ΑΚΕΤΟΝ-ΠΥΡΟΓΑΛΛΟΗ ΣΥΜΠΟΛΥΜΕΡΕΣ 2-ΔΙΑΖΩ-1-ΝΑΦΘΟΛΟ-5-ΣΟΥΛΦΟΝΙΚΟ ΑΛΑΣ	100	ΟΡ8			3228	
ΣΥΝΘΕΣΗ ΑΖΩΔΙΚΑΡΒΟΝΑΜΙΔΙΟΥ ΤΥΠΟΥ Β, ΥΠΟ ΕΛΕΓΧΟΜΕΝΗ ΘΕΡΜΟΚΡΑΣΙΑ	< 100	ΟΡ5			3232	(1) (2)
ΣΥΝΘΕΣΗ ΑΖΩΔΙΚΑΡΒΟΝΑΜΙΔΙΟΥ ΤΥΠΟΥ C	< 100	ΟΡ6			3224	(3)
ΣΥΝΘΕΣΗ ΑΖΩΔΙΚΑΡΒΟΝΑΜΙΔΙΟΥ ΤΥΠΟΥ C, ΥΠΟ ΕΛΕΓΧΟΜΕΝΗ ΘΕΡΜΟΚΡΑΣΙΑ	< 100	ΟΡ6			3234	(4)
ΣΥΝΘΕΣΗ ΑΖΩΔΙΚΑΡΒΟΝΑΜΙΔΙΟΥ ΤΥΠΟΥ D	< 100	ΟΡ7			3226	(5)
ΣΥΝΘΕΣΗ ΑΖΩΔΙΚΑΡΒΟΝΑΜΙΔΙΟΥ ΤΥΠΟΥ D, ΥΠΟ ΕΛΕΓΧΟΜΕΝΗ ΘΕΡΜΟΚΡΑΣΙΑ	< 100	ΟΡ7			3236	(6)
2,2'-ΑΖΩΔΙ(2,4-ΔΙ-ΜΕΘΥΛ- 4-ΜΕΘΟΞΥ-ΒΑΛΕΡΙΑΝΟΝΙΤΡΙΛΙΟ)	100	ΟΡ7	-5	+5	3236	
2,2' - ΑΖΩΔΙ(2,4-ΔΙΜΕΘΥΛ- ΒΑΛΕΡΙΑΝΟΝΙΤΡΙΛΙΟ)	100	ΟΡ7	+10	+15	3236	
2,2' - ΑΖΩΔΙ(ΑΙΘΥΛ - 2- ΜΕΘΥΛ- ΠΡΟΠΙΟΝΙΚΟ ΑΛΑΣ)	100	ΟΡ7	+20	+25	3235	
1,1- ΑΖΩΔΙ (ΕΞΑΪΔΡΟΒΕΝΖΟΝΙΤΡΙΛΙΟ)	100	ΟΡ7			3226	
2,2' - ΑΖΩΔΙ (ΙΣΟΒΟΥΤΥΡΟΝΙΤΡΙΛΙΟ)	100	ΟΡ6	+40	+45	3234	
2,2' - ΑΖΩΔΙ (ΙΣΟΒΟΥΤΥΡΟΝΙΤΡΙΛΙΟ) ως πάστα με βάση το νερό	≤ 50%	ΟΡ6			3224	
2,2' - ΑΖΩΔΙ (2-ΜΕΘΥΛΟΒΟΥΤΥΡΟΝΙΤΡΙΛΙΟ)	100	ΟΡ7	+35	+40	3236	
1,3- ΔΙΣΟΥΛΦΟΝΥΛΥΔΡΑΖΙΟΥΧΟ ΒΕΝΖΟΛΙΟ, σε μορφή πάστας	52	ΟΡ7			3226	
ΣΟΥΛΦΟΝΥΛΥΔΡΑΖΙΟΥΧΟ ΒΕΝΖΟΛΙΟ	100	ΟΡ7			3226	
ΧΛΩΡΙΟΥΧΟΣ 4-(ΒΕΝΖΥΛ (ΑΙΘΥΛ) ΑΜΙΝΟ)-3-ΑΙΘΟΞΥ-ΒΕΝΖΟΛΟΔΙΑΖΩΝΙΚΟΣ ΨΕΥΔΑΡΓΥΡΟΣ	100	ΟΡ7			3226	
ΧΛΩΡΙΟΥΧΟΣ 4-(ΒΕΝΖΥΛΟ (ΜΕΘΥΛΟ)ΑΜΙΝΟ)-3-ΑΙΘΟΞΥΒΕΝΖΟΛΟΔΙΑΖΩΝΙΚΟΣ ΨΕΥΔΑΡΓΥΡΟΣ	100	ΟΡ7	+40	+45	3236	
ΧΛΩΡΙΟΥΧΟΣ 3-ΧΛΩΡΟ- 4-ΔΙΑΙΘΥΛ-ΑΜΙΝΟ-ΒΕΝΖΟΛΟΔΙΑΖΩΝΙΚΟΣ ΨΕΥΔΑΡΓΥΡΟΣ	100	ΟΡ7			3226	
2-ΔΙΑΖΩ-1-ΝΑΦΘΟΛΟ-4-ΣΟΥΛΦΟΝΥΛΟΧΛΩΡΙΔΙΟ	100	ΟΡ5			3222	(2)
2-ΔΙΑΖΩ-1-ΝΑΦΘΟΛΟ-5-ΣΟΥΛΦΟΝΥΛΟΧΛΩΡΙΔΙΟ	100	ΟΡ5			3222	(2)

ΜΕΙΓΜΑ 2-ΔΙΑΖΩ-1-ΝΑΦΘΟΛΟ- ΣΟΥΛΦΟΝΙΚΟΣ ΟΞΙΝΟΣ ΕΣΤΕΡΑΣ, ΤΥΠΟΥ D	<100	OP7			3226	(9)
2,5 ΔΙΒΟΥΤΟΞΥ – 4 (4-ΜΟΡΦΟΛΙΝΟ) ΒΕΝΖΟΛΟΔΙΑΖΩΝΙΚΟΣ, ΤΕΤΡΑΧΛΩΡΟΨΕΥΔΑΡΓΥΡΟΣ (2:1)	100	OP8			3228	
ΧΛΩΡΙΟΥΧΟΣ 2,5-ΔΙΑΙΘΟΞΥ-4-ΜΟΡΦΟΛΙΝΟ-ΒΕΝΖΟΛΟΔΙΑΖΩΝΙΚΟΣ ΨΕΥΔΑΡΓΥΡΟΣ	67-100	OP7	+35	+40	3236	
ΧΛΩΡΙΟΥΧΟΣ 2,5-ΔΙΑΙΘΟΞΥ-4-ΜΟΡΦΟΛΙΝΟ-ΒΕΝΖΟΛΟΔΙΑΖΩΝΙΚΟΣ ΨΕΥΔΑΡΓΥΡΟΣ	66	OP7	+40	+45	3236	
ΤΕΤΡΑΦΘΟΡΟΒΟΡΙΚΟ 2,5- ΔΙΑΙΘΟΞΥ-4-ΜΟΡΦΟΛΙΝΟ - ΒΕΝΖΟΛΟΔΙΑΖΩΝΙΟ	100	OP7	+30	+35	3236	
ΘΕΙΟΥΧΟΣ 2,5-ΔΙΑΙΘΟΞΥ -4- (4- ΜΟΡΦΟΛΙΝΟ ΦΑΙΝΥΛΟΣΟΥΛΦΟΝΥΛΟ)- ΒΕΝΖΟΛΟΔΙΑΖΩΝΙΚΟΣ ΨΕΥΔΑΡΓΥΡΟΣ	100	OP7			3226	
ΧΛΩΡΙΟΥΧΟΣ 2,5-ΔΙΑΙΘΟΞΥ -4-(ΦΑΙΝΥΛΟΣΟΥΛΦΟΝΥΛΟ)- ΒΕΝΖΟΛΟΔΙΑΖΩΝΙΚΟΣ ΨΕΥΔΑΡΓΥΡΟΣ	67	OP7	+40	+45	3236	
ΔΙΣ ΔΙΑΙΘΥΛΕΝΟΓΛΥΚΟΛΗ (ΑΝΘΡΑΚΙΚΟΣ ΑΛΛΥΕΣΤΕΡΑΣ) + ΔΙ-ΙΣΟΠΡΟΠΥΛΟ-ΥΠΕΡΟΞΙΔΙΤΤΑΝΘΡΑΚΙΚΟ ΑΛΑΣ	≥ 88+≤ 12	OP8	-10	0	3237	
ΧΛΩΡΙΟΥΧΟΣ 2,5-ΔΙΜΕΘΟΞΥ-4-(4-ΜΕΘΥΛΟ-ΦΑΙΝΥΛΟΣΟΥΛΦΟΝΥΛΟ) ΒΕΝΖΟΛΟΔΙΑΖΩΝΙΚΟΣ ΨΕΥΔΑΡΓΥΡΟΣ	79	OP7	+40	+45	3236	
4-(ΔΙΜΕΘΥΛΑΜΙΝΟ) ΒΕΝΖΟΛΟΔΙΑΖΩΝΙΚΟΣ ΤΡΙΧΛΩΡΙΟΥΧΟΣ ΨΕΥΔΑΡΓΥΡΟΣ	100	OP8			3228	
4-ΔΙΜΕΘΥΛΑΜΙΝΟ-6-(2-ΔΙΜΕΘΥΛΟ-ΑΜΙΝΟΔΙΘΟΞΥ) ΤΟΥΛΟΥΟΛΟ-2-ΔΙΑΖΩΝΙΚΟΣ ΧΛΩΡΙΟΥΧΟΣ ΨΕΥΔΑΡΓΥΡΟΣ	100	OP7	+40	+45	3236	
N,N'-ΔΙΝΙΤΡΩΔΟ-N,N'- ΔΙΜΕΘΥΛΟ ΤΕΡΦΘΑΛΑΜΙΔΙΟ, σε μορφή πάστας	72	OP6			3224	
N,N'-ΔΙΝΙΤΡΩΔΟΠΕΝΤΑΜΕΘΥΛΕΝΟ-ΤΕΤΡΑΜΙΝΗ	82	OP6			3224	(7)
4,4'- ΔΙΣΟΥΛΦΟΝΥΛΥΔΡΑΖΙΟΥΧΟ ΔΙΦΑΙΝΥΛΟΞΕΙΔΙΟ	100	OP7			3226	
ΧΛΩΡΙΟΥΧΟΣ 4-ΔΙΠΡΟΠΥΛΑΜΙΝΟΒΕΝΖΟΛΟΔΙΑΖΩΝΙΚΟΣ ΨΕΥΔΑΡΓΥΡΟΣ	100	OP7			3226	
ΧΛΩΡΙΟΥΧΟΣ 2-(N,N-ΑΙΘΥΛΟΚΑΡΒΟΝΥΛΟΦΑΙΝΥΛΑΜΙΝΟ)-3-ΜΕΘΟΞΥ-4-(N-ΜΕΘΥΛΟ-N-ΚΥΚΛΟΞΕΥΛΑΜΙΝΟ) ΒΕΝΖΟΛΟΔΙΑΖΩΝΙΚΟΣ ΨΕΥΔΑΡΓΥΡΟΣ	63-92	OP7	+ 40	+ 45	3236	
ΧΛΩΡΙΟΥΧΟΣ 2-(N,N-ΑΙΘΟΞΥΚΑΡΒΟΝΥΛΟΦΑΙΝΥΛΑΜΙΝΟ)-3-ΜΕΘΟΞΥ -4-(N- ΜΕΘΥΛΟ-N-ΚΥΚΛΟΞΕΥΛΑΜΙΝΟ) ΒΕΝΖΟΛΟΔΙΑΖΩΝΙΚΟΣ ΨΕΥΔΑΡΓΥΡΟΣ	62	OP7	+ 35	+ 40	3236	
N-ΦΟΡΜΥΛΟ-2-(ΝΙΤΡΟΜΕΘΥΛΕΝΟ)-1,3-ΥΠΕΡΥΔΡΟΘΕΙΑΖΙΝΗ	100	OP7	+45	+50	3236	
ΧΛΩΡΙΟΥΧΟΣ 2-(2-ΥΔΡΟΞΥΑΙΘΟΞΥ)-1-(ΠΥΡΡΟΛΙΔΙΝ-1-ΥΛ) ΒΕΝΖΟΛΟ-4-ΔΙΑΖΩΝΙΚΟΣ ΨΕΥΔΑΡΓΥΡΟΣ	100	OP7	+ 45	+ 50	3236	
ΧΛΩΡΙΟΥΧΟΣ 3-(2- ΥΔΡΟΞΥΑΙΘΟΞΥ)-4-(ΠΥΡΡΟΛΙΔΙΝ -1- ΥΛ) ΒΕΝΖΟΛΟΔΙΑΖΩΝΙΚΟΣ ΨΕΥΔΑΡΓΥΡΟΣ	100	OP7	+40	+45	3236	
ΘΕΙΟΥΧΟ 2 – (N,N ΜΕΘΥΛΟΑΜΙΝΟΑΙΘΥΛΟ-ΚΑΡΒΟΝΥΛΙΟ)-4-(3,4-ΔΙΜΕΘΥΛΦΑΙΝΥΛΟΣΟΥΛΦΟΝΥΛΟ) ΒΕΝΖΟΛΟΔΙΑΖΩΝΙΚΟ ΥΔΡΟΓΟΝΟ	96	OP7	+45	+50	3236	
4-ΜΕΘΥΛΟΒΕΝΖΟΛΟΣΟΥΛΦΟΝΥΛΥΔΡΑΖΙΔΙΟ	100	OP7			3226	

ΤΕΤΡΑΦΘΟΡΟΒΟΡΙΚΟ 3-ΜΕΘΥΛΟ-4-(ΠΥΡΡΟΛΙΔΙΝ-1-ΥΛ) ΒΕΝΖΟΛΟΔΙΑΖΩΝΙΟ	95	OP6	+45	+50	3234	
4-ΝΙΤΡΩΔΟΦΑΙΝΟΛΗ	100	OP7	+35	+40	3236	
ΑΥΤΕΝΕΡΓΟ ΥΓΡΟ, ΔΕΙΓΜΑ		OP2			3223	(8)
ΑΥΤΕΝΕΡΓΟ ΥΓΡΟ, ΔΕΙΓΜΑ, ΥΠΟ ΕΛΕΓΧΟΜΕΝΗ ΘΕΡΜΟΚΡΑΣΙΑ		OP2			3233	(8)
ΑΥΤΕΝΕΡΓΟ ΣΤΕΡΕΟ, ΔΕΙΓΜΑ		OP2			3224	(8)
ΑΥΤΕΝΕΡΓΟ ΣΤΕΡΕΟ, ΔΕΙΓΜΑ, ΥΠΟ ΕΛΕΓΧΟΜΕΝΗ ΘΕΡΜΟΚΡΑΣΙΑ		OP2			3234	(8)
2-ΔΙΑΖΩ-1-ΝΑΦΘΟΛΟ- 4-ΣΟΥΛΦΟΝΙΚΟ ΝΑΤΡΙΟ	100	OP7			3226	
2-ΔΙΑΖΩ-1-ΝΑΦΘΟΛΟ- 5-ΣΟΥΛΦΟΝΙΚΟ ΝΑΤΡΙΟ	100	OP7			3226	
ΝΙΤΡΙΚΟ ΤΕΤΡΑΜΙΝΟΠΑΛΛΑΔΙΟ (II)	100	OP6	+30	+35	3234	

Παρατηρήσεις

- (1) Συνθέσεις αζοδικαρβοναμιδίου που ικανοποιούν τα κριτήρια της 20.4.2 (b) του Εγχειριδίου Δοκιμών και Κριτηρίων. Οι θερμοκρασίες ελέγχου και έκτακτης ανάγκης θα πρέπει να καθορίζονται με τη διαδικασία που δίνεται στην 2.2.41.1.17.
- (2) Απαιτείται σήμανση δευτερεύοντα κινδύνου "ΕΚΡΗΚΤΙΚΑ" (Υπόδειγμα αριθμ. 1, βλέπε 5.2.2.2.2).
- (3) Συνθέσεις αζοδικαρβοναμιδίου που ικανοποιούν τα κριτήρια της 20.4.2 (c) του Εγχειριδίου Δοκιμών και Κριτηρίων.
- (4) Συνθέσεις αζοδικαρβοναμιδίου που ικανοποιούν τα κριτήρια της 20.4.2 (c) του Εγχειριδίου Δοκιμών και Κριτηρίων. Οι θερμοκρασίες ελέγχου και έκτακτης ανάγκης θα πρέπει να καθορίζονται με τη διαδικασία που δίνεται στην 2.2.41.1.17.
- (5) Συνθέσεις αζοδικαρβοναμιδίου που ικανοποιούν τα κριτήρια της 20.4.2 (d) του Εγχειριδίου Δοκιμών και Κριτηρίων.
- (6) Συνθέσεις αζοδικαρβοναμιδίου που ικανοποιούν τα κριτήρια της 20.4.2 (d) του Εγχειριδίου Δοκιμών και Κριτηρίων. Οι θερμοκρασίες ελέγχου και έκτακτης ανάγκης θα πρέπει να καθορίζονται με τη διαδικασία που δίνεται 2.2.41.1.17.
- (7) Με ένα συμβατό μέσο αραίωσης που έχει σημείο βρασμού όχι μικρότερο από 150 °C.
- (8) Βλέπε 2.2.41.1.15.
- (9) Η καταχώρηση αυτή εφαρμόζεται σε μείγματα εστέρων 2-διαζω-1-ναφθολο-4-σουλφονικό οξύ και 2-διαζω-1-ναφθολο-5-σουλφονικό οξύ τα οποία ικανοποιούν τα κριτήρια της 20.4.2 (d) του Εγχειριδίου Δοκιμών και Κριτηρίων.

2.2.42 Κλάση 4.2 Ουσίες υποκείμενες σε αυθόρμητη καύση**2.2.42.1 Κριτήρια**

2.2.42.1.1 Ο τίτλος της Κλάσης 4.2 καλύπτει :

- *Πυροφορικές ουσίες* που είναι ουσίες, συμπεριλαμβανομένων μειγμάτων και διαλυμάτων (υγρών ή στερεών) οι οποίες ακόμα και σε μικρές ποσότητες αναφλέγονται σε επαφή με τον αέρα μέσα σε πέντε λεπτά. Αυτές οι ουσίες μεταξύ αυτών της παρούσας κλάσης, είναι οι περισσότερες υποκείμενες σε αυθόρμητη καύση.
- *Αυτοθερμαινόμενες ουσίες και είδη* που είναι ουσίες και είδη, συμπεριλαμβανομένων διαλυμάτων και μειγμάτων, που, σε επαφή με τον αέρα, χωρίς καμία παροχή ενέργειας είναι υποκείμενες σε αυτοθέρμανση. Αυτές οι ουσίες μπορούν να αναφλεγούν μόνον σε μεγάλες ποσότητες (κιλά) και μετά από μακρά χρονική περίοδο (ώρες ή μέρες).

2.2.42.1.2 Οι ουσίες και τα είδη της Κλάσης 4.2 υποδιαιρούνται ως εξής :

S Ουσίες υποκείμενες σε αυθόρμητη καύση, χωρίς δευτερεύοντα κίνδυνο :

- S1 Οργανικές, υγρές,
- S2 Οργανικές, στερεές,
- S3 Ανόργανες, υγρές,
- S4 Ανόργανες, στερεές,
- S5 Οργανομεταλλικές,

SW Ουσίες υποκείμενες σε αυθόρμητη καύση, που σε επαφή με το νερό εκλύουν εύφλεκτα αέρια,

SO Ουσίες υποκείμενες σε αυθόρμητη ανάφλεξη, οξειδωτικές,

ST Ουσίες υποκείμενες σε αυθόρμητη καύση, τοξικές :

- ST1 Οργανικές, τοξικές, υγρές,
- ST2 Οργανικές, τοξικές, στερεές,
- ST3 Ανόργανες, τοξικές, υγρές,
- ST4 Ανόργανες, τοξικές, στερεές,

SC Ουσίες υποκείμενες σε αυθόρμητη καύση, διαβρωτικές :

- SC1 Οργανικές, διαβρωτικές, υγρές,
- SC2 Οργανικές, διαβρωτικές, στερεές,
- SC3 Ανόργανες, διαβρωτικές, υγρές,
- SC4 Ανόργανες, διαβρωτικές, στερεές.

Ιδιότητες

2.2.42.1.3 Η αυτοθέρμανση μίας ουσίας είναι μία διεργασία όπου η σταδιακή αντίδραση της εν λόγω ουσίας με οξυγόνο (στον αέρα) παράγει θερμότητα. Αν ο ρυθμός παραγωγής θερμότητας υπερβαίνει το ρυθμό απώλειας θερμότητας, τότε η θερμοκρασία της ουσίας θα αυξηθεί, γεγονός που μπορεί να οδηγήσει, μετά από ένα χρόνο επαγωγής, σε αυτανάφλεξη και καύση.

Ταξινόμηση

- 2.2.42.1.4 Οι ουσίες και τα είδη που ταξινομούνται στην Κλάση 4.2 αναφέρονται στον Πίνακα Α του Κεφαλαίου 3.2. Η καταχώρηση των ουσιών και ειδών που δεν αναφέρονται ονομαστικά στον Πίνακα Α του Κεφαλαίου 3.2 στη σχετική ειδική ε.α.ο. καταχώρηση του 2.2.42.3 σύμφωνα με τις διατάξεις του Κεφαλαίου 2.1, μπορούν να βασιστούν στην εμπειρία ή στα αποτελέσματα από τις διαδικασίες δοκιμής σύμφωνα με το Εγχειρίδιο των Δοκιμών και Κριτηρίων, Μέρος ΙΙΙ, Τμήμα 33.3. Η καταχώρηση στις γενικές ε.α.ο. καταχωρήσεις της Κλάσης 4.2 θα βασίζονται στα αποτελέσματα των διαδικασιών δοκιμής σύμφωνα με το Εγχειρίδιο των Δοκιμών και Κριτηρίων, Μέρος ΙΙΙ, Τμήμα 33.3. Η εμπειρία επίσης θα λαμβάνεται εξίσου υπ' όψη όταν οδηγεί σε πιο αυστηρή καταχώρηση.
- 2.2.42.1.5 Όταν ουσίες και είδη χωρίς συγκεκριμένη ονομασία καταχωρούνται σε μία από τις καταχωρήσεις στο 2.2.42.3 βάσει των διαδικασιών δοκιμής σύμφωνα με το Εγχειρίδιο των Δοκιμών και Κριτηρίων, Μέρος ΙΙΙ, Τμήμα 33.3, θα πρέπει να εφαρμόζονται τα παρακάτω κριτήρια :
- (a) Στερεά υποκείμενα σε αυθόρμητη καύση (πυροφορικά) θα πρέπει να καταχωρούνται στην Κλάση 4.2 όταν αναφλέγονται πέφτοντας από ύψος 1 μέτρου ή μέσα σε πέντε λεπτά,
 - (b) Υγρά υποκείμενα σε αυθόρμητη καύση (πυροφορικά) θα πρέπει να καταχωρούνται στην Κλάση 4.2 όταν :
 - (i) κατά την έκχυση σε αδρανή φορέα, αναφλέγονται μέσα σε πέντε λεπτά, ή
 - (ii) στην περίπτωση ενός αρνητικού αποτελέσματος της δοκιμής σύμφωνα με το (i), κατά την έκχυση σε ξηρό, πτυχωτός χάρτινος ηθμός (φίλτρο Whatman No. 3), το αναφλέγουν ή το απανθρακώνουν μέσα σε πέντε λεπτά.
 - (c) Ουσίες στις οποίες, σε δείγμα κύβου πλευράς 10 cm, σε θερμοκρασία δοκιμής 140 °C, παρατηρείται αυθόρμητη καύση ή αύξηση της θερμοκρασίας πάνω από 200 °C μέσα σε 24 ώρες, θα πρέπει να καταχωρούνται στην Κλάση 4.2. Αυτό το κριτήριο βασίζεται στη θερμοκρασία της αυθόρμητης καύσης του ζωικού άνθρακα, που είναι στους 50 °C για ένα δοκιμαστικό κύβο όγκου 27 m³. Ουσίες με θερμοκρασία αυθόρμητης καύσης μεγαλύτερη από 50 °C για έναν όγκο 27 m³ δεν θα καταχωρούνται στην Κλάση 4.2.

ΣΗΜΕΙΩΣΗ 1: Ουσίες που μεταφέρονται σε κόλα με όγκο όχι μεγαλύτερο από 3 m³ εξαιρούνται από την Κλάση 4.2 αν, δοκιμασμένες με δοκιμαστικό κύβο πλευράς 10 cm σε 120 °C, καμία αυθόρμητη καύση ούτε αύξηση της θερμοκρασίας πάνω από 180 °C παρατηρείται μέσα σε 24 ώρες.

ΣΗΜΕΙΩΣΗ 2: Ουσίες που μεταφέρονται σε κόλα με όγκο όχι μεγαλύτερο από 450 λίτρα εξαιρούνται από την Κλάση 4.2 αν, δοκιμασμένες με δοκιμαστικό κύβο πλευράς 10 cm σε 100 °C, καμία αυθόρμητη καύση ούτε αύξηση της θερμοκρασίας πάνω από 160 °C παρατηρείται μέσα σε 24 ώρες.

ΣΗΜΕΙΩΣΗ 3: Δεδομένου ότι οι οργανομεταλλικές ουσίες μπορούν να ταξινομηθούν στην Κλάση 4.2 ή 4.3 με επιπρόσθετους δευτερεύοντες κινδύνους, ανάλογα με τις ιδιότητές τους, για τις ουσίες αυτές δίνεται συγκεκριμένο διάγραμμα ροής ταξινόμησης στο 2.3.5.

2.2.42.1.6 Αν οι ουσίες της Κλάσης 4.2, ως αποτέλεσμα προσμείξεων, εντάσσονται σε διαφορετικές κατηγορίες κινδύνου από αυτές στις οποίες ανήκουν οι ουσίες που αναφέρονται ονομαστικά στον Πίνακα Α του Κεφαλαίου 3.2, αυτά τα μείγματα θα πρέπει να καταχωρούνται στις καταχωρήσεις στις οποίες ανήκουν με βάση τον πραγματικό βαθμό κινδύνου τους.

***ΣΗΜΕΙΩΣΗ:** Για την ταξινόμηση των διαλυμάτων και μειγμάτων (όπως παρασκευασμάτων και αποβλήτων) βλέπε επίσης 2.1.3.*

2.2.42.1.7 Βάσει της διαδικασίας ελέγχου στο Εγχειρίδιο των Δοκιμών και Κριτηρίων, Μέρος III, Τμήμα 33.3 και των κριτηρίων που τίθενται στην 2.2.42.1.5, μπορεί επίσης να καθοριστεί εάν η φύση μίας ουσίας με συγκεκριμένη ονομασία είναι τέτοια ώστε η ουσία να μην υπόκειται στις διατάξεις γι' αυτήν την Κλάση.

Καταχώριση στις ομάδες συσκευασίας

2.2.42.1.8 Ουσίες και είδη ταξινομημένα σε διάφορες καταχωρήσεις του Πίνακα Α του Κεφαλαίου 3.2, θα καταχωρούνται στις ομάδες συσκευασίας I, II και III με βάση τις διαδικασίες δοκιμών του Εγχειριδίου των Δοκιμών και Κριτηρίων, Μέρος III, Τμήμα 33.3, σύμφωνα με τα παρακάτω κριτήρια :

(a) Ουσίες υποκείμενες σε αυθόρμητη καύση (πυροφορικές) θα πρέπει να καταχωρούνται στην ομάδα συσκευασίας I,

(b) Αυτοθερμαινόμενες ουσίες και είδη στις οποίες, σε ένα δείγμα κύβου πλευράς 2.5 cm, σε θερμοκρασία δοκιμής 140 °C, μέσα σε 24 ώρες παρατηρείται αυθόρμητη καύση ή αύξησης της θερμοκρασίας πάνω από 200 °C, θα πρέπει να καταχωρούνται στην ομάδα συσκευασίας II,

Ουσίες με θερμοκρασία αυθόρμητης ανάφλεξης υψηλότερη των 50 °C για όγκο 450 λίτρων δεν θα καταχωρούνται στην ομάδα συσκευασίας II,

(c) Ελαφρά αυτοθερμαινόμενες ουσίες στις οποίες, τα φαινόμενα που αναφέρονται σε ένα δείγμα κύβου πλευράς 2.5 cm, στη (b) στις δεδομένες συνθήκες, δεν παρατηρούνται, αλλά στις οποίες σε ένα δοκιμαστικό κύβο πλευράς 10 cm σε θερμοκρασία δοκιμής 140 °C μέσα σε 24 ώρες παρατηρείται αυθόρμητη καύση ή αύξηση της θερμοκρασίας πάνω από 200 °C, θα πρέπει να καταχωρούνται στην ομάδα συσκευασίας III.

2.2.42.2 Ουσίες που δεν είναι δεκτές για μεταφορά

Οι παρακάτω ουσίες δεν θα πρέπει να γίνονται δεκτές για μεταφορά :

- UN 3255 τριτ-ΒΟΥΤΥΛΟ ΥΠΟΧΛΩΡΙΩΔΕΣ ΑΛΑΣ και
- Αυτοθερμαινόμενα στερεά, οξειδωτικά, καταχωρημένα στον αριθμ. UN 3127 παρά μόνο εάν ικανοποιούν τις απαιτήσεις της Κλάσης 1 (βλέπε παράγραφο 2.1.3.7).

2.2.42.3 Κατάλογος ομαδικών καταχωρήσεων

Ουσίες υποκείμενες σε αυθόρμητη καύση	υγρά	S1	2845 ΠΥΡΟΦΟΡΙΚΑ ΥΓΡΑ, ΟΡΓΑΝΙΚΑ, Ε.Α.Ο. 3183 ΑΥΤΟΘΕΡΜΑΙΝΟΜΕΝΑ ΥΓΡΑ, ΟΡΓΑΝΙΚΑ, Ε.Α.Ο.	
Χωρίς δευτερογενή κίνδυνο	οργανικές	στερεά	S2	1373 ΙΝΕΣ ΖΩΙΚΕΣ ή ΦΥΤΙΚΕΣ ή ΣΥΝΘΕΤΙΚΕΣ, Ε.Α.Ο. εμποτισμένες σε λάδι 2006 ΠΛΑΣΤΙΚΑ ΝΙΤΡΟΚΥΤΤΑΡΙΝΙΚΗΣ ΒΑΣΗΣ ΑΥΤΟΘΕΡΜΑΙΝΟΜΕΝΑ, Ε.Α.Ο. 3313 ΟΡΓΑΝΙΚΑ ΠΙΓΜΕΝΤΑ, ΑΥΤΟΘΕΡΜΑΙΝΟΜΕΝΑ 2846 ΠΥΡΟΦΟΡΙΚΑ ΣΤΕΡΕΑ, ΟΡΓΑΝΙΚΑ, Ε.Α.Ο. 3088 ΑΥΤΟΘΕΡΜΑΙΝΟΜΕΝΑ ΣΤΕΡΕΑ, ΟΡΓΑΝΙΚΑ, Ε.Α.Ο.
			ανόργανες	υγρά
S	στερεά	S4	S4	1383 ΠΥΡΟΦΟΡΙΚΑ ΜΕΤΑΛΛΑ, Ε.Α.Ο. ή 1383 ΠΥΡΟΦΟΡΙΚΑ ΚΡΑΜΑΤΑ, Ε.Α.Ο. 1378 ΚΑΤΑΛΥΤΗΣ ΜΕΤΑΛΛΟΥ, ΝΩΠΙΟΣ με ορατή περίσσεια υγρού 2881 ΚΑΤΑΛΥΤΗΣ ΜΕΤΑΛΛΟΥ, ΞΗΡΟΣ 3189 ^a ΜΕΤΑΛΛΑ ΣΕ ΣΚΟΝΗ, ΑΥΤΟΘΕΡΜΑΙΝΟΜΕΝΑ, Ε.Α.Ο. 3205 ΑΛΚΟΟΛΙΚΑ ΑΛΑΤΑ ΜΕΤΑΛΛΩΝ ΑΛΚΑΛΙΚΩΝ ΓΑΙΩΝ, Ε.Α.Ο. 3200 ΠΥΡΟΦΟΡΙΚΑ ΣΤΕΡΕΑ, ΑΝΟΡΓΑΝΑ, Ε.Α.Ο. 3190 ΑΥΤΟΘΕΡΜΑΙΝΟΜΕΝΑ ΣΤΕΡΕΑ, ΑΝΟΡΓΑΝΑ, Ε.Α.Ο.
			οργανομεταλλικές	S5
Αντιδρούσες με το νερό		SW	3394 ΟΡΓΑΝΟΜΕΤΑΛΛΙΚΕΣ ΟΥΣΙΕΣ, ΥΓΡΕΣ, ΠΥΡΟΦΟΡΙΚΕΣ, ΕΝΕΡΓΕΣ ΜΕ ΤΟ ΝΕΡΟ 3393 ΟΡΓΑΝΟΜΕΤΑΛΛΙΚΕΣ ΟΥΣΙΕΣ, ΣΤΕΡΕΕΣ, ΠΥΡΟΦΟΡΙΚΕΣ, ΕΝΕΡΓΕΣ ΜΕ ΤΟ ΝΕΡΟ	
Οξειδωτικές		SO	3127 ΑΥΤΟΘΕΡΜΑΙΝΟΜΕΝΑ ΣΤΕΡΕΑ, ΟΞΕΙΔΩΤΙΚΑ, Ε.Α.Ο. (μη επιτρεπτά για μεταφορά, βλέπε 2.2.42.2)	
Τοξικές	οργανικά	υγρά	ST1	3184 ΑΥΤΟΘΕΡΜΑΙΝΟΜΕΝΑ ΥΓΡΑ, ΤΟΞΙΚΑ, ΟΡΓΑΝΙΚΑ, Ε.Α.Ο.
			στερεά	ST2
ST	ανόργανα	υγρά	ST3	3187 ΑΥΤΟΘΕΡΜΑΙΝΟΜΕΝΑ ΥΓΡΑ, ΤΟΞΙΚΑ, ΑΝΟΡΓΑΝΑ, Ε.Α.Ο.
			στερεά	ST4
Διαβρωτικές	οργανικά	υγρά	SC1	3185 ΑΥΤΟΘΕΡΜΑΙΝΟΜΕΝΑ ΥΓΡΑ, ΔΙΑΒΡΩΤΙΚΑ, ΟΡΓΑΝΙΚΑ, Ε.Α.Ο.
			στερεά	SC2
SC	ανόργανα	υγρά	SC3	3188 ΑΥΤΟΘΕΡΜΑΙΝΟΜΕΝΑ ΥΓΡΑ, ΔΙΑΒΡΩΤΙΚΑ, ΑΝΟΡΓΑΝΑ, Ε.Α.Ο.
			στερεά	SC4

^a Λεπτή σκόνη και σκόνη μετάλλων, μη τοξική μη αυτοθερμαινόμενη εύφλεκτη μορφή, που παρ' όλα αυτά, σε επαφή με νερό, εκλύουν εύφλεκτα αέρια, είναι ουσίες της Κλάσης 4.3.

2.2.43 Κλάση 4.3 Ουσίες οι οποίες σε επαφή με το νερό, εκλύουν εύφλεκτα αέρια**2.2.43.1 Κριτήρια**

2.2.43.1.1 Ο τίτλος της Κλάσης 4.3 καλύπτει ουσίες που αντιδρούν με το νερό, εκλύοντας εύφλεκτα αέρια ικανά να δημιουργήσουν εκρηκτικά μείγματα με τον αέρα, όπως επίσης τα είδη που περιέχουν τέτοιες ουσίες.

2.2.43.1.2 Ουσίες και είδη της Κλάσης 4.3 υποδιαιρούνται ως ακολούθα :

W Ουσίες που σε επαφή με το νερό, εκλύουν εύφλεκτα αέρια, χωρίς δευτερεύοντα κίνδυνο και είδη που περιέχουν τέτοιες ουσίες :

W1 Υγρές,
W2 Στερεές,
W3 Είδη,

WF1 Ουσίες που, σε επαφή με το νερό, εκλύουν εύφλεκτα αέρια, υγρές, εύφλεκτες,

WF2 Ουσίες που, σε επαφή με το νερό, εκλύουν εύφλεκτα αέρια, στερεές, εύφλεκτες,

WS Ουσίες που, σε επαφή με το νερό, εκλύουν εύφλεκτα αέρια, στερεές, αυτοθερμαινόμενες,

WO Ουσίες που, σε επαφή με το νερό, εκλύουν εύφλεκτα αέρια, οξειδωτικές, στερεές,

WT Ουσίες που, σε επαφή με το νερό, εκπέμπουν εύφλεκτα αέρια, τοξικές :

WT1 Υγρές,
WT2 Στερεές,

WC Ουσίες που, σε επαφή με το νερό, εκλύουν εύφλεκτα αέρια, διαβρωτικές :

WC1 Υγρές,
WC2 Στερεές,

WFC Ουσίες που, σε επαφή με το νερό, εκλύουν εύφλεκτα αέρια, εύφλεκτες, διαβρωτικές.

Ιδιότητες

2.2.43.1.3 Κάποιες ουσίες, σε επαφή με το νερό, μπορεί να εκλύουν εύφλεκτα αέρια τα οποία μπορούν να δημιουργήσουν εκρηκτικά μείγματα με τον αέρα. Τέτοια μείγματα εύκολα αναφλέγονται από όλες τις συνηθισμένες πηγές ανάφλεξης, για παράδειγμα ελεύθερη φλόγα, σπινθήρες που προκαλούνται από εργαλεία χειρός, ή ηλεκτρικοί λαμπτήρες χωρίς προστασία. Τα αποτελέσματα που προκύπτουν από το εκρηκτικό κύμα και τη πυρκαγιά μπορούν να θέσουν σε κίνδυνο ανθρώπους και το περιβάλλον. Η μέθοδος δοκιμής που αναφέρεται στην 2.2.43.1.4 παρακάτω χρησιμοποιείται για να κρίνει αν η αντίδραση μιας ουσίας με νερό οδηγεί στη δημιουργία μιας επικίνδυνης ποσότητας αερίων που μπορεί να είναι εύφλεκτα. Αυτή η μέθοδος δοκιμής δεν πρέπει να εφαρμόζεται σε πυροφορικές ουσίες.

Ταξινόμηση

2.2.43.1.4 Ουσίες και είδη ταξινομημένα στην Κλάση 4.3 είναι καταγεγραμμένα στον Πίνακα Α του Κεφαλαίου 3.2. Η καταχώρηση των ουσιών και ειδών που δεν αναφέρονται ονομαστικά στον Πίνακα Α του Κεφαλαίου 3.2 στη σχετική καταχώρηση του 2.2.43.3, σύμφωνα με τις

συνθήκες του Κεφαλαίου 2.1, πρέπει να βασίζονται στα αποτελέσματα των διαδικασιών των δοκιμών σύμφωνα με το Εγχειρίδιο των Δοκιμών και Κριτηρίων, Μέρος ΙΙΙ, Τμήμα 33.4. Πρέπει επίσης να λαμβάνεται εξίσου υπ' όψη η εμπειρία, όταν οδηγεί σε πιο αυστηρές καταχωρήσεις.

- 2.2.43.1.5 Όταν οι ουσίες που δεν αναφέρονται ονομαστικά καταχωρούνται σε μια από τις καταχωρήσεις που είναι καταγεγραμμένες στο 2.2.43.3 με βάση τις διαδικασίες δοκιμών του Εγχειριδίου των Δοκιμών και Κριτηρίων, Μέρος ΙΙΙ, Τμήμα 33.4, πρέπει να εφαρμόζονται τα παρακάτω κριτήρια :

Μια ουσία θα καταχωρείται στην Κλάση 4.3 αν :

- (α) το εκλύμενο αέριο αυταναφλέγεται σε οποιαδήποτε φάση της διαδικασίας δοκιμής, ή
- (β) υπάρχει ανάπτυξη εύφλεκτου αερίου μεγαλύτερο του 1 λίτρου ανά χιλιόγραμμο της ουσίας υποκείμενη σε δοκιμή μίας ώρας.

ΣΗΜΕΙΩΣΗ: Δεδομένου ότι οι οργανομεταλλικές ουσίες μπορούν να ταξινομηθούν στην Κλάση 4.2 ή 4.3 με επιπρόσθετους δευτερεύοντες κινδύνους, ανάλογα με τις ιδιότητές τους, για τις ουσίες αυτές δίνεται συγκεκριμένο διάγραμμα ροής ταξινόμησης στο 2.3.5.

- 2.2.43.1.6 Εάν ουσίες της Κλάσης 4.3, ως αποτέλεσμα προσμείξεων, μπαίνουν σε διαφορετικές κατηγορίες κινδύνου από εκείνες στις οποίες ανήκουν οι ουσίες που αναφέρονται ονομαστικά στον Πίνακα Α του Κεφαλαίου 3.2, αυτά τα μείγματα θα πρέπει να καταχωρούνται στον κατάλογο στον οποίο ανήκουν βάσει του πραγματικού βαθμού κινδύνου τους.

ΣΗΜΕΙΩΣΗ: Για την ταξινόμηση διαλυμάτων και μειγμάτων (όπως παρασκευάσματα και απόβλητα) βλέπε επίσης 2.1.3.

- 2.2.43.1.7 Βάσει της διαδικασίας δοκιμής σύμφωνα με το Εγχειρίδιο των Δοκιμών και Κριτηρίων, Μέρος ΙΙΙ, Τμήμα 33.4, και τα κριτήρια που τίθενται στην 2.2.43.1.5, μπορεί επίσης να καθορισθεί εάν η φύση μίας συγκεκριμένης ονομασίας ουσίας είναι τέτοια ώστε η ουσία να μην υπόκειται στις διατάξεις γι' αυτήν την Κλάση.

Καταχώριση σε ομάδες συσκευασίας

- 2.2.43.1.8 Ουσίες και είδη ταξινομημένα σε διάφορες καταχωρήσεις του Πίνακα Α του Κεφαλαίου 3.2 θα καταχωρούνται στις ομάδες συσκευασίας Ι, ΙΙ και ΙΙΙ με βάση τις διαδικασίες δοκιμών του Εγχειριδίου των Δοκιμών και Κριτηρίων, Μέρος ΙΙΙ, Τμήμα 33.4, σύμφωνα με τα ακόλουθα κριτήρια :

- (α) Η ομάδα συσκευασίας Ι θα περιλαμβάνει οποιαδήποτε ουσία που αντιδρά ζωηρά με το νερό σε θερμοκρασία περιβάλλοντος εκλύοντας γενικά ένα αέριο που αναφλέγεται αυτόματα, ή αντιδρά άμεσα με το νερό σε θερμοκρασίες περιβάλλοντος ώστε ο ρυθμός έκλυσης εύφλεκτου αερίου μέσα σε ένα λεπτό να είναι ίσος ή μεγαλύτερος από 10 λίτρα ανά χιλιόγραμμο ουσίας σε οποιαδήποτε περίοδο του ενός λεπτού,
- (β) Η ομάδα συσκευασίας ΙΙ θα περιλαμβάνει οποιαδήποτε ουσία που αντιδρά ευκόλως με το νερό σε θερμοκρασία περιβάλλοντος τέτοια ώστε ο μέγιστος ρυθμός έκλυσης εύφλεκτου αερίου ανά ώρα είναι ίσος ή μεγαλύτερος από 20 λίτρα ανά χιλιόγραμμο ουσίας, και που δεν ικανοποιεί τα κριτήρια της ομάδας συσκευασίας Ι,
- (γ) Η ομάδα συσκευασίας ΙΙΙ θα περιλαμβάνει οποιαδήποτε ουσία που αντιδρά αργά με το νερό σε θερμοκρασία περιβάλλοντος τέτοια ώστε ο μέγιστος ρυθμός έκλυσης

εύφλεκτου αερίου ανά ώρα είναι μεγαλύτερος από 1 λίτρο ανά χιλιόγραμμο ουσίας, και που δεν ικανοποιεί τα κριτήρια των ομάδων συσκευασίας I και II.

2.2.43.2 *Ουσίες μη αποδεκτές για μεταφορά*

Τα στερεά οξειδωτικά, αντιδρώντα με το νερό, καταχωρημένα στον αριθμ. UN 3133 δεν γίνονται αποδεκτά για μεταφορά εκτός εάν καλύπτουν τις προϋποθέσεις της Κλάσης 1 (βλέπε επίσης 2.1.3.7).

2.2.43.3 Κατάλογος ομαδικών καταχωρήσεων

Ουσίες οι οποίες, σε επαφή με νερό, εκλύουν εύφλεκτα αέρια	υγρά	W1	1389 ΑΜΑΛΓΑΜΑ ΑΛΚΑΛΙΜΕΤΑΛΛΟΥ, ΥΓΡΟ 1391 ΔΙΑΣΠΟΡΑ ΑΛΚΑΛΙΜΕΤΑΛΛΟΥ ή 1391 ΔΙΑΣΠΟΡΑ ΜΕΤΑΛΛΟΥ ΑΛΚΑΛΙΚΩΝ ΓΑΙΩΝ 1392 ΑΜΑΛΓΑΜΑ ΜΕΤΑΛΛΟΥ ΑΛΚΑΛΙΚΩΝ ΓΑΙΩΝ, ΥΓΡΟ 1420 ΚΡΑΜΑ ΜΕΤΑΛΛΟΥ ΚΑΛΙΟΥ, ΥΓΡΟ 1421 ΚΡΑΜΑ ΑΛΚΑΛΙΚΟΥ ΜΕΤΑΛΛΟΥ, ΥΓΡΟ, Ε.Α.Ο. 1422 ΚΡΑΜΑΤΑ ΚΑΛΙΟΥ ΝΑΤΡΙΟΥ, ΥΓΡΑ 3398 ΟΡΓΑΝΟΜΕΤΑΛΛΙΚΕΣ ΟΥΣΙΕΣ, ΥΓΡΕΣ, ΕΝΕΡΓΕΣ ΜΕ ΤΟ ΝΕΡΟ 3148 ΕΝΕΡΓΟ ΜΕ ΤΟ ΝΕΡΟ ΥΓΡΟ, Ε.Α.Ο.
	στερεά	W2 ^a	1390 ΑΜΙΔΙΑ ΑΛΚΙΜΕΤΑΛΛΟΥ 3401 ΑΜΑΛΓΑΜΑ ΑΛΚΑΛΙΜΕΤΑΛΛΟΥ, ΣΤΕΡΕΟ 3402 ΑΜΑΛΓΑΜΑ ΜΕΤΑΛΛΟΥ ΑΛΚΑΛΙΚΩΝ ΓΑΙΩΝ, ΣΤΕΡΕΟ 3170 ΥΠΟΠΡΟΪΟΝΤΑ ΧΩΝΕΥΣΗΣ ΑΡΓΙΛΙΟΥ ή 3170 ΥΠΟΠΡΟΪΟΝΤΑ ΑΝΑΤΗΞΗΣ ΑΡΓΙΛΙΟΥ 3403 ΚΡΑΜΑΤΑ ΜΕΤΑΛΛΟΥ ΚΑΛΙΟΥ, ΣΤΕΡΕΑ 3404 ΚΡΑΜΑΤΑ ΚΑΛΙΟΥ ΝΑΤΡΙΟΥ, ΣΤΕΡΕΑ 1393 ΚΡΑΜΑ ΜΕΤΑΛΛΟΥ ΑΛΚΑΛΙΚΩΝ ΓΑΙΩΝ, Ε.Α.Ο. 1409 ΥΔΡΙΔΙΑ ΜΕΤΑΛΛΟΥ, ΕΝΕΡΓΑ ΜΕ ΤΟ ΝΕΡΟ, Ε.Α.Ο. 3208 ΜΕΤΑΛΛΙΚΗ ΥΛΗ, ΕΝΕΡΓΗ ΜΕ ΤΟ ΝΕΡΟ, Ε.Α.Ο. 3395 ΟΡΓΑΝΟΜΕΤΑΛΛΙΚΗ ΟΥΣΙΑ, ΣΤΕΡΕΗ, ΕΝΕΡΓΗ ΜΕ ΤΟ ΝΕΡΟ 2813 ΕΝΕΡΓΟ ΜΕ ΤΟ ΝΕΡΟ ΣΤΕΡΕΟ, Ε.Α.Ο.
Χωρίς δευτερογενείς κινδύνους	W	W3	3292 ΜΠΑΤΑΡΙΕΣ ΠΟΥ ΠΕΡΙΕΧΟΥΝ ΝΑΤΡΙΟ ή 3292 ΣΤΟΙΧΕΙΑ ΜΠΑΤΑΡΙΩΝ ΠΟΥ ΠΕΡΙΕΧΟΥΝ ΝΑΤΡΙΟ
Υγρές, εύφλεκτες		WF1	3399 ΟΡΓΑΝΟΜΕΤΑΛΛΙΚΗ ΕΝΩΣΗ, ΥΓΡΗ, ΕΝΕΡΓΗ ΜΕ ΤΟ ΝΕΡΟ, ΕΥΦΛΕΚΤΗ 3482 ΔΙΑΣΠΟΡΑ ΑΛΚΑΛΙΜΕΤΑΛΛΟΥ, ΕΥΦΛΕΚΤΗ ή 3482 ΔΙΑΣΠΟΡΑ ΜΕΤΑΛΛΟΥ ΑΛΚΑΛΙΚΩΝ ΓΑΙΩΝ, ΕΥΦΛΕΚΤΗ
Στερεές, εύφλεκτες		WF2	3396 ΟΡΓΑΝΟΜΕΤΑΛΛΙΚΗ ΕΝΩΣΗ, ΣΤΕΡΕΗ, ΕΝΕΡΓΗ ΜΕ ΤΟ ΝΕΡΟ, ΕΥΦΛΕΚΤΗ 3132 ΣΤΕΡΕΟ ΕΝΕΡΓΟ ΜΕ ΤΟ ΝΕΡΟ, ΕΥΦΛΕΚΤΟ, Ε.Α.Ο.
Στερεές, αυτοθερμαινόμενες		WS ^b	3397 ΟΡΓΑΝΟΜΕΤΑΛΛΙΚΗ ΕΝΩΣΗ, ΣΤΕΡΕΗ, ΕΝΕΡΓΗ ΜΕ ΤΟ ΝΕΡΟ, ΑΥΤΟΘΕΡΜΑΙΝΟΜΕΝΗ 3209 ΜΕΤΑΛΛΙΚΗ ΕΝΩΣΗ, ΕΝΕΡΓΗ ΜΕ ΤΟ ΝΕΡΟ, ΑΥΤΟΘΕΡΜΑΙΝΟΜΕΝΗ Ε.Α.Ο. 3135 ΕΝΕΡΓΟ ΜΕ ΤΟ ΝΕΡΟ ΣΤΕΡΕΟ, ΕΥΦΛΕΚΤΟ, Ε.Α.Ο.
Στερεές, οξειδωτικές		WO	3133 ΕΝΕΡΓΟ ΜΕ ΤΟ ΝΕΡΟ ΣΤΕΡΕΟ, ΟΞΕΙΔΩΤΙΚΟ, Ε.Α.Ο. (μη-επιτρεπόμενο για μεταφορά, βλέπε 2.2.43.2)
Τοξικές	υγρά	WT1	3130 ΕΝΕΡΓΟ ΜΕ ΤΟ ΝΕΡΟ ΥΓΡΟ, ΤΟΞΙΚΟ, Ε.Α.Ο.
	στερεά	WT2	3134 ΕΝΕΡΓΟ ΜΕ ΤΟ ΝΕΡΟ ΣΤΕΡΕΟ, ΤΟΞΙΚΟ, Ε.Α.Ο.
Διαβρωτικές	υγρά	WC1	3129 ΕΝΕΡΓΟ ΜΕ ΤΟ ΝΕΡΟ ΥΓΡΟ, ΔΙΑΒΡΩΤΙΚΟ, Ε.Α.Ο.
	στερεά	WC2	3131 ΕΝΕΡΓΟ ΜΕ ΤΟ ΝΕΡΟ ΣΤΕΡΕΟ, ΔΙΑΒΡΩΤΙΚΟ, Ε.Α.Ο.
Εύφλεκτες, διαβρωτικές		WFC ^c	2988 ΧΛΩΡΟΣΙΛΑΝΙΑ, ΕΝΕΡΓΑ ΜΕ ΤΟ ΝΕΡΟ, ΕΥΦΛΕΚΤΑ, ΔΙΑΒΡΩΤΙΚΑ, ΝΟ.Σ. (Δεν είναι διαθέσιμη καμία άλλη καταχώρηση με αυτόν τον κωδικό ταξινόμησης, αν απαιτείται, η ταξινόμηση υπό ομαδική καταχώρηση με ένα κωδικό ταξινόμησης πρέπει να καθορισθεί σύμφωνα με τον Πίνακα προτεραιότητας κινδύνου στο 2.1.3.10)

^a Τα μέταλλα και τα κράματα μετάλλων τα οποία, σε επαφή με νερό, δεν εκλύουν εύφλεκτα αέρια και δεν είναι αυταναρλέξιμα ή αυτοθερμαινόμενα, αλλά τα οποία είναι ευκόλως εύφλεκτα, είναι ουσίες της Κλάσης 4.1. Τα μέταλλα αλκαλικών γαιών και κράματα μετάλλων αλκαλικών γαιών σε πυροφορική μορφή είναι ουσίες της Κλάσης 4.2. Η σκόνη και οι σκόνες μετάλλων σε πυροφορική μορφή είναι ουσίες της Κλάσης 4.2. Τα μέταλλα και τα κράματα μετάλλων σε πυροφορική μορφή είναι ουσίες της Κλάσης 4.2. Οι ενώσεις του φωσφόρου με βαρέα μέταλλα όπως ο σίδηρος, ο χαλκός κ.λπ. δεν υπόκεινται στις προβλέψεις της ADR.

^b Τα μέταλλα και τα κράματα μετάλλων σε πυροφορική μορφή είναι ουσίες της Κλάσης 4.2.

^c Τα χλωροσιλάνια, τα οποία έχουν σημείο ανάφλεξης μικρότερο από 23 °C και τα οποία, σε επαφή με νερό, δεν εκλύουν εύφλεκτα αέρια, είναι ουσίες της Κλάσης 3. Τα χλωροσιλάνια, τα οποία έχουν σημείο ανάφλεξης ίσο ή υψηλότερο από 23 °C και τα οποία, σε επαφή με νερό, δεν εκλύουν εύφλεκτα αέρια, είναι ουσίες της Κλάσης 8.

2.2.51 Κλάση 5.1 Οξειδωτικές ουσίες**2.2.51.1 Κριτήρια**

2.2.51.1.1 Ο τίτλος της Κλάσης 5.1 καλύπτει ουσίες οι οποίες, ενώ από μόνες τους δεν είναι απαραίτητα αναφλέξιμες, μπορεί, γενικά με την παραγωγή οξυγόνου, να προκαλέσουν ή να συμβάλλουν στην καύση άλλων ουσιών και ειδών, που περιέχουν τέτοιες ουσίες.

2.2.51.1.2 Οι ουσίες της Κλάσης 5.1 και τα είδη που περιέχουν τέτοιες ουσίες υποδιαιρούνται ως εξής :

O Οξειδωτικές ουσίες χωρίς δευτερογενείς κινδύνους ή είδη που περιέχουν τέτοιες ουσίες :

- O1 Υγρές,
- O2 Στερεές,
- O3 Είδη,

OF Οξειδωτικές ουσίες, στερεές, εύφλεκτες,

OS Οξειδωτικές ουσίες, στερεές, αυτοθερμαινόμενες,

OW Οξειδωτικές ουσίες, στερεές οι οποίες, σε επαφή με νερό, εκλύουν εύφλεκτα αέρια,

OT Οξειδωτικές ουσίες, τοξικές :

- OT1 Υγρές,
- OT2 Στερεές,

OC Οξειδωτικές ουσίες, διαβρωτικές :

- OC1 Υγρές,
- OC2 Στερεές,

OTC Οξειδωτικές ουσίες, τοξικές, διαβρωτικές.

2.2.51.1.3 Οι ουσίες και τα είδη ταξινομημένα στην Κλάση 5.1 βρίσκονται στον Πίνακα Α του Κεφαλαίου 3.2. Η καταχώρηση των ουσιών και ειδών που δεν αναφέρονται με την ονομασία τους στον Πίνακα Α του Κεφαλαίου 3.2 στη σχετική καταχώρηση του 2.2.51.3, σύμφωνα με τις προβλέψεις του Κεφαλαίου 2.1, μπορεί να βασιστεί σε δοκιμές, μεθόδους και κριτήρια των παρακάτω 2.2.51.1.6 έως 2.2.51.1.9 και στο Εγχειρίδιο Δοκιμών και Κριτηρίων, Μέρος ΙΙΙ, Τμήμα 34.4. Σε περίπτωση διάστασης μεταξύ των αποτελεσμάτων των δοκιμών και της αποκτηθείσας εμπειρίας, η απόφαση που είναι βασισμένη στη αποκτηθείσα εμπειρία θα έχει προτεραιότητα έναντι των αποτελεσμάτων των δοκιμών.

2.2.51.1.4 Εάν οι ουσίες της Κλάσης 5.1, ως αποτέλεσμα προσμίξεων, περνούν σε διαφορετικές κατηγορίες κινδύνου από εκείνες στις οποίες ανήκουν οι ουσίες που αναφέρονται με την ονομασία τους στον Πίνακα Α του Κεφαλαίου 3.2, αυτά τα μείγματα ή διαλύματα πρέπει να καταχωρούνται στις καταχωρήσεις στις οποίες ανήκουν με βάση το πραγματικό επίπεδο κινδύνου τους.

ΣΗΜΕΙΩΣΗ: Για την ταξινόμηση των διαλυμάτων και μειγμάτων (όπως παρασκευασμάτων και αποβλήτων) βλέπε επίσης τμήμα 2.1.3.

- 2.2.51.1.5 Με βάση τις διαδικασίες δοκιμών στο Εγχειρίδιο Δοκιμών και Κριτηρίων, Μέρος III, Τμήμα 34.4. και των κριτηρίων που καθορίζονται στα 2.2.51.1.6 έως 2.2.51.1.9, μπορεί επίσης να καθοριστεί εάν η φύση μιας ουσίας που αναφέρεται με την ονομασία της στον Πίνακα Α του Κεφαλαίου 3.2 είναι τέτοια ώστε η ουσία να μην υπόκειται στις προβλέψεις αυτής της κλάσης.

Οξειδωτικά στερεά

Ταξινόμηση

- 2.2.51.1.6 Όταν οξειδωτικές στερεές ουσίες που δεν αναφέρονται με την ονομασία τους στον Πίνακα Α του Κεφαλαίου 3.2 καταχωρούνται σε μία από τις εγγραφές που αναφέρονται στο 2.2.51.3 με βάση τη διαδικασία δοκιμής σύμφωνα με το Εγχειρίδιο Δοκιμών και Κριτηρίων, Μέρος III, υποτήμα 34.4.1, θα εφαρμόζονται τα παρακάτω κριτήρια :

Μία στερεή ουσία θα καταχωρείται στην Κλάση 5.1 εάν, σε μείγμα 4:1 ή 1:1 (κατά μάζα) με τη κυτταρίνη, αναφλέγεται ή καίγεται ή παρουσιάζει μέσους χρόνους καύσης ίσους ή μικρότερους από αυτόν του μείγματος 3:7 (κατά μάζα) βρωμικού κάλιου και κυτταρίνης.

Καταχώριση σε ομάδες συσκευασίας

- 2.2.51.1.7 Οξειδωτικά στερεά που ταξινομούνται στις διάφορες εγγραφές του Πίνακα Α του Κεφαλαίου 3.2 θα καταχωρούνται στις ομάδες συσκευασίας I, II ή III με βάση τις διαδικασίες δοκιμών του Εγχειρίδιου Ελέγχων και Κριτηρίων, Μέρος III, υποτήμα 34.4.1, σύμφωνα με τα παρακάτω κριτήρια :

- (a) Ομάδα Συσκευασίας I : Κάθε ουσία που σε μείγμα 4:1 ή 1:1 (κατά μάζα) με την κυτταρίνη, παρουσιάζει μέσο χρόνο καύσης μικρότερο από το μέσο χρόνο καύσης ενός μείγματος 3:2, (κατά μάζα), βρωμικού κάλιου και κυτταρίνης,
- (b) Ομάδα Συσκευασίας II : Κάθε ουσία που σε μείγμα 4:1 ή 1:1 (κατά μάζα) με την κυτταρίνη, παρουσιάζει μέσο χρόνο καύσης ίσο ή μικρότερο από το μέσο χρόνο καύσης ενός μείγματος 2:3 (κατά μάζα) βρωμικού κάλιου και κυτταρίνης και δεν πληροί τα κριτήρια ταξινόμησης της ομάδας συσκευασίας I,
- (c) Ομάδα συσκευασίας III : Κάθε ουσία που σε μείγμα 4:1 ή 1:1 (κατά μάζα) με την κυτταρίνη, παρουσιάζει μέσο χρόνο καύσης ίσο ή μικρότερο από το μέσο χρόνο καύσης ενός μείγματος 3:7 (κατά μάζα) βρωμικού κάλιου και κυτταρίνης και δεν πληροί τα κριτήρια ταξινόμησης των ομάδων συσκευασίας I και II.

Οξειδωτικά υγρά

Ταξινόμηση

- 2.2.51.1.8 Όταν οξειδωτικές υγρές ουσίες που δεν αναφέρονται με την ονομασία τους στον Πίνακα Α του Κεφαλαίου 3.2 καταχωρίζονται σε μία από τις εγγραφές του 2.2.51.3 με βάση τη διαδικασία δοκιμών σύμφωνα με το Εγχειρίδιο Δοκιμών και Κριτήρια, Μέρος III, υποτήμα 34.4.2, θα εφαρμόζονται τα παρακάτω κριτήρια :

Μια υγρή ουσία θα καταχωρίζεται στην Κλάση 5.1 εάν, σε μείγμα 1:1, κατά μάζα της ουσίας και κυτταρίνης, παρουσιάζει αύξηση πίεσης 2070 kPa ή περισσότερο (μανομετρική πίεση) και μέσο χρόνο αύξησης της πίεσης ίσο ή μικρότερο από το μέσο χρόνο αύξησης της πίεσης ενός μείγματος 1:1, κατά μάζα, νιτρικού οξέος σε υδατικό διάλυμα 65% και κυτταρίνης.

Καταχώριση σε ομάδες συσκευασίας

2.2.51.1.9 Τα οξειδωτικά υγρά που ταξινομούνται στις διάφορες εγγραφές του Πίνακα Α του Κεφαλαίου 3.2 καταχωρούνται σε ομάδες συσκευασίας I, II ή III με βάση τις διαδικασίες των δοκιμών του Εγχειρίδιου Ελέγχων και Κριτηρίων, Μέρος III, Τμήμα 34.4.2, σύμφωνα με τα παρακάτω κριτήρια:

- (a) Ομάδα συσκευασίας I : κάθε ουσία που σε μείγμα 1:1, (κατά μάζα), με κυτταρίνη, αναφλέγεται αυτόματα, ή ο μέσος χρόνος αύξησης της πίεσης ενός μείγματος 1:1, (κατά μάζα), ουσίας και κυτταρίνης είναι μικρότερος από αυτόν ενός μείγματος 1:1, (κατά μάζα), 50% υπερχλωρικού οξέος και κυτταρίνης,
- (b) Ομάδα συσκευασίας II : κάθε ουσία που σε μείγμα 1:1, (κατά μάζα), με κυτταρίνη, παρουσιάζει μέσο χρόνο αύξησης της πίεσης μικρότερο ή ίσο από εκείνο ενός μείγματος 1:1, (κατά μάζα) χλωρικού νατρίου σε υδατικό διάλυμα 40% και κυτταρίνης και δεν πληροί τα κριτήρια ταξινόμησης της ομάδας συσκευασίας I,
- (c) Ομάδα συσκευασίας III : κάθε ουσία που σε μείγμα 1:1, (κατά μάζα), με κυτταρίνη, παρουσιάζει μέσο χρόνο αύξησης της πίεσης μικρότερο ή ίσο από εκείνο ενός μείγματος 1:1, (κατά μάζα) νιτρικού οξέος σε υδατικό διάλυμα 65% και κυτταρίνης και δεν πληροί τα κριτήρια της ταξινόμησης των ομάδων συσκευασίας I και II.

2.2.51.2 Ουσίες μη αποδεκτές για μεταφορά

2.2.51.2.1 Οι χημικά ασταθείς ουσίες της Κλάσης 5.1 γίνονται αποδεκτές για μεταφορά μόνο εάν λαμβάνονται τα απαραίτητα μέτρα για την αποφυγή της επικίνδυνης διάσπασής τους ή πολυμερισμού τους κατά τη διάρκεια της μεταφοράς. Για το σκοπό αυτό πρέπει να εξασφαλίζεται ιδιαίτερος ότι τα δοχεία και οι δεξαμενές δεν περιέχουν ουσίες που μπορούν να ευνοήσουν τέτοιες αντιδράσεις.

2.2.51.2.2 Οι παρακάτω ουσίες και μείγματα δεν θα γίνονται αποδεκτά για μεταφορά :

- τα οξειδωτικά στερεά, αυτοθερμαινόμενα, καταχωρημένα στο αριθμ. UN 3100, τα οξειδωτικά στερεά, τα αντιδρώντα με το νερό, καταχωρημένα στο αριθμ. UN 3121 και τα οξειδωτικά στερεά, εύφλεκτα, καταχωρημένα στο αριθμ. UN 3137, εκτός εάν πληρούν τις προϋποθέσεις της Κλάσης 1 (βλέπε επίσης 2.1.3.7),
- το υπεροξείδιο του υδρογόνου, μη σταθεροποιημένο ή υδατικά διαλύματα υπεροξειδίου του υδρογόνου μη σταθεροποιημένα που περιέχουν περισσότερο από 60 % υπεροξείδιο του υδρογόνου,
- το τετρανιτρομεθάνιο μη ελεύθερο από αναφλέξιμες προσμείξεις,
- το διάλυμα υπερχλωρικού οξέος που περιέχει περισσότερο από 72 % (κατά μάζα) οξύ, ή μείγματα υπερχλωρικού οξέος με κάθε άλλο υγρό διαφορετικό από το νερό,
- το διάλυμα χλωρικού οξέος που περιέχει περισσότερο από 10 % χλωρικό οξύ ή μείγματα χλωρικού οξέος με κάθε άλλο υγρό διαφορετικό από το νερό,
- οι ενώσεις αλογονομένου φθορίου διαφορετικές από τον αριθμ. UN 1745 ΠΕΝΤΑΦΘΟΡΙΟΥΧΟ ΒΡΩΜΙΟ, 1746 ΤΡΙΦΘΟΡΙΟΥΧΟ ΒΡΩΜΙΟ και 2495 ΠΕΝΤΑΦΘΟΡΙΟΥΧΟ ΙΩΔΙΟ της Κλάσης 5.1 καθώς επίσης τα αριθμ. UN 1749 ΤΡΙΦΘΟΡΙΟΥΧΟ ΧΛΩΡΙΟ και 2548 ΠΕΝΤΑΦΘΟΡΙΟΥΧΟ ΧΛΩΡΙΟ της Κλάσης 2,

- το χλωρικό αμμώνιο και τα υδατικά διαλύματά του και τα μείγματα ενός χλωρικού άλατος με ένα άλας αμμωνίου,
- το χλωριώδες αμμώνιο και τα υδατικά διαλύματά του και τα μείγματα ενός χλωριώδους άλατος με ένα άλας αμμωνίου,
- τα μείγματα ενός υποχλωριώδους άλατος με ένα άλας αμμωνίου,
- το βρωμικό αμμώνιο και τα υδατικά διαλύματά του και μείγματα ενός βρωμικού άλατος με ένα άλας αμμωνίου,
- το υπερμαγγανικό αμμώνιο και τα υδατικά διαλύματά του και τα μείγματα ενός υπερμαγγανικού άλατος με ένα άλας αμμωνίου,
- το νιτρικό αμμώνιο που περιέχει περισσότερο από 0.2% αναφλέξιμες ουσίες (συμπεριλαμβανομένης οποιασδήποτε οργανικής ουσίας υπολογισμένης σε ισοδύναμο άνθρακα) εκτός εάν πρόκειται για συστατικό μιας ουσίας ή είδος της Κλάσης 1,
- τα λιπάσματα με περιεκτικότητα σε νιτρικό αμμώνιο (για τον προσδιορισμό της περιεκτικότητας σε νιτρικό αμμώνιο, όλα τα νιτρικά ιόντα για τα οποία υπάρχει στο μείγμα ένα μοριακό ισοδύναμο ιόντων αμμωνίου πρέπει να υπολογίζονται ως νιτρικό αμμώνιο) ή με περιεκτικότητα σε καύσιμες ουσίες που υπερβαίνουν τις τιμές που προσδιορίζονται στην ειδική διάταξη 307 εξαιρουμένων των όρων που ισχύουν για την Κλάση 1,
- το νιτρώδες αμμώνιο και τα υδατικά διαλύματα και τα μείγματα ενός ανόργανου νιτρώδους με ένα άλας αμμωνίου,
- τα μείγματα νιτρικού καλίου, νιτρώδους νατρίου και ενός άλατος αμμωνίου.

2.2.51.3 Κατάλογος ομαδικών καταχωρήσεων

Οξειδωτικές ουσίες και είδη που περιέχουν τέτοιες ουσίες	υγρά	O1	3210 ΧΛΩΡΙΚΑ ΑΛΑΤΑ, ΑΝΟΡΓΑΝΑ, ΥΔΑΤΙΚΟ ΔΙΑΛΥΜΑ, Ε.Α.Ο.
			3211 ΥΠΕΡΧΛΩΡΙΚΑ ΑΛΑΤΑ, ΑΝΟΡΓΑΝΑ, ΥΔΑΤΙΚΟ ΔΙΑΛΥΜΑ, Ε.Α.Ο.
Χωρίς δευτερογενείς κινδύνους	στερεά	O2	3213 ΒΡΩΜΙΚΑ ΑΛΑΤΑ, ΑΝΟΡΓΑΝΑ, ΥΔΑΤΙΚΟ ΔΙΑΛΥΜΑ, Ε.Α.Ο.
			3214 ΥΠΕΡΜΑΓΓΑΝΙΚΑ ΑΛΑΤΑ, ΑΝΟΡΓΑΝΑ, ΥΔΑΤΙΚΟ ΔΙΑΛΥΜΑ, Ε.Α.Ο.
O	είδη	O3	3216 ΥΠΕΡΘΕΙΙΚΑ ΑΛΑΤΑ, ΑΝΟΡΓΑΝΑ, ΥΔΑΤΙΚΟ ΔΙΑΛΥΜΑ, Ε.Α.Ο.
			3218 ΝΙΤΡΙΚΕΣ ΕΝΩΣΕΙΣ, ΑΝΟΡΓΑΝΑ ΥΔΑΤΙΚΟ ΔΙΑΛΥΜΑ, Ε.Α.Ο.
Στερεές, εύφλεκτες		OF	3219 ΝΙΤΡΩΔΗ ΑΛΑΤΑ, ΑΝΟΡΓΑΝΑ, ΥΔΑΤΙΚΟ ΔΙΑΛΥΜΑ, Ε.Α.Ο.
			3139 ΟΞΕΙΔΩΤΙΚΟ ΥΓΡΟ, Ε.Α.Ο.
Στερεές, αυτοθερμιανόμενες		OS	1450 ΒΡΩΜΙΚΑ ΑΛΑΤΑ, ΑΝΟΡΓΑΝΑ, Ε.Α.Ο.
			1461 ΧΛΩΡΙΚΑ ΑΛΑΤΑ, ΑΝΟΡΓΑΝΑ, Ε.Α.Ο.
Στερεές, αντιδρούσες με το νερό		OW	1462 ΧΛΩΡΙΩΔΗ ΑΛΑΤΑ, ΑΝΟΡΓΑΝΑ, Ε.Α.Ο.
			1477 ΝΙΤΡΙΚΑ ΑΛΑΤΑ ΑΝΟΡΓΑΝΑ, Ε.Α.Ο.
Τοξικές	υγρά	OT1	1481 ΥΠΕΡΧΛΩΡΙΚΑ ΑΛΑΤΑ, ΑΝΟΡΓΑΝΑ, Ε.Α.Ο.
			1482 ΥΠΕΡΜΑΓΓΑΝΙΚΑ ΑΛΑΤΑ, ΑΝΟΡΓΑΝΑ, Ε.Α.Ο.
OT	στερεά	OT2	1483 ΥΠΕΡΟΞΕΙΔΙΑ, ΑΝΟΡΓΑΝΑ, Ε.Α.Ο.
			2627 ΝΙΤΡΩΔΗ ΑΛΑΤΑ, ΑΝΟΡΓΑΝΑ, Ε.Α.Ο.
Διαβρωτικές	υγρά	OC1	3212 ΥΠΟΧΛΩΡΙΩΔΗ ΑΛΑΤΑ, ΑΝΟΡΓΑΝΑ, Ε.Α.Ο.
			3215 ΥΠΕΡΘΕΙΙΚΑ ΑΛΑΤΑ, ΑΝΟΡΓΑΝΑ, Ε.Α.Ο.
OC	στερεά	OC2	1479 ΟΞΕΙΔΩΤΙΚΑ ΣΤΕΡΕΑ, Ε.Α.Ο.
			3356 ΓΕΝΝΗΤΡΙΑ ΠΑΡΑΓΩΓΗΣ ΟΞΥΓΟΝΟΥ, ΧΗΜΙΚΟ
Τοξικές, διαβρωτικές		OTC	3137 ΟΞΕΙΔΩΤΙΚΟ ΣΤΕΡΕΟ, ΕΥΦΛΕΚΤΟ, Ε.Α.Ο. (μη επιτρεπόμενο για μεταφορά, βλέπε 2.2.51.2)
			3100 ΟΞΕΙΔΩΤΙΚΟ ΣΤΕΡΕΟ, ΑΥΤΟΘΕΡΜΑΙΝΟΜΕΝΟ, Ε.Α.Ο. (μη επιτρεπόμενο για μεταφορά, βλέπε 2.2.51.2)
			3121 ΟΞΕΙΔΩΤΙΚΟ ΣΤΕΡΕΟ, ΕΝΕΡΓΟ ΜΕ ΤΟ ΝΕΡΟ, Ε.Α.Ο. (μη επιτρεπόμενο για μεταφορά, βλέπε 2.2.51.2)
			3099 ΟΞΕΙΔΩΤΙΚΟ ΥΓΡΟ, ΤΟΞΙΚΟ, Ε.Α.Ο.
			3087 ΟΞΕΙΔΩΤΙΚΟ ΣΤΕΡΕΟ, ΤΟΞΙΚΟ, Ε.Α.Ο.
			3098 ΟΞΕΙΔΩΤΙΚΟ ΥΓΡΟ, ΔΙΑΒΡΩΤΙΚΟ, Ε.Α.Ο.
			3085 ΟΞΕΙΔΩΤΙΚΟ ΣΤΕΡΕΟ, ΔΙΑΒΡΩΤΙΚΟ, Ε.Α.Ο.
			(Δεν υπάρχει διαθέσιμη καμία ομαδική καταχώριση με αυτόν τον κωδικό ταξινόμησης. Εάν απαιτείται, γίνεται ταξινόμηση σε ομαδική καταχώριση με κωδικό ταξινόμησης που καθορίζεται σύμφωνα με τον Πίνακα προτεραιότητας κινδύνου στο 2.1.3.10.)

2.2.52 Κλάση 5.2 Οργανικά Υπεροξειδία**2.2.52.1 Κριτήρια**

2.2.52.1.1 Ο τίτλος της Κλάσης 5.2 καλύπτει τα οργανικά υπεροξειδία και τις συνθέσεις οργανικών υπεροξειδίων.

2.2.52.1.2 Οι ουσίες της Κλάσης 5.2 υποδιαιρούνται ως εξής :

- P1 Οργανικά υπεροξειδία, που δεν απαιτούν έλεγχο της θερμοκρασίας,
P2 Οργανικά υπεροξειδία, που απαιτούν έλεγχο της θερμοκρασίας.

Ορισμός

2.2.52.1.3 *Οργανικά υπεροξειδία* είναι οργανικές ουσίες που περιέχουν τη δισθενή δομή -O-O- και μπορούν να θεωρηθούν παράγωγα του υπεροξειδίου του υδρογόνου, όπου το ένα ή και τα δύο άτομα υδρογόνου έχουν αντικατασταθεί από οργανικές ρίζες.

Ιδιότητες

Τα οργανικά υπεροξειδία είναι οι ουσίες που υπόκεινται σε εξώθερμη διάσπαση σε κανονικές ή αυξημένες θερμοκρασίες. Η διάσπαση μπορεί να ξεκινήσει από θερμότητα, από τριβή, κρούση ή επαφή με προσμείξεις (π.χ. οξέα, ενώσεις βαρέων μετάλλων, αμίνες). Ο ρυθμός διάσπασης αυξάνει με τη θερμοκρασία και ποικίλει ανάλογα με τη σύνθεση του οργανικού υπεροξειδίου. Η διάσπαση μπορεί να οδηγήσει στην παραγωγή βλαβερών, ή εύφλεκτων αερίων ή ατμών. Για συγκεκριμένα οργανικά υπεροξειδία η θερμοκρασία πρέπει να ελέγχεται κατά τη μεταφορά. Μερικά οργανικά υπεροξειδία μπορούν να υφίστανται μία εκρηκτική αποσύνδεση, ειδικά εάν είναι περιορισμένα. Αυτό το χαρακτηριστικό μπορεί να μεταβληθεί από την προσθήκη μέσωσ αραίωσης ή από τη χρήση κατάλληλων συσκευασιών. Πολλά οργανικά υπεροξειδία καίγονται ζωηρά. Η επαφή των οργανικών υπεροξειδίων με τα μάτια θα πρέπει να αποφεύγεται. Μερικά οργανικά υπεροξειδία μπορούν να προκαλέσουν σοβαρή βλάβη στον κερατοειδή χιτώνα, ακόμα και μετά από σύντομη επαφή, ή μπορούν να είναι διαβρωτικά στο δέρμα.

ΣΗΜΕΙΩΣΗ: Οι μέθοδοι δοκιμών για τον καθορισμό της ευφλεκτότητας των οργανικών υπεροξειδίων αναφέρονται στο Εγχειρίδιο των Δοκιμών και Κριτηρίων, Μέρος III, Τμήμα 32.4. Επειδή τα οργανικά υπεροξειδία μπορούν να αντιδράσουν ζωηρά όταν θερμανθούν, προτείνεται να καθορίζεται το σημείο ανάφλεξης χρησιμοποιώντας μικρού μεγέθους δείγματα όπως περιγράφεται στο Διεθνές Πρότυπο ISO 3679:1983.

Ταξινόμηση

2.2.52.1.5 Κάθε οργανικό υπεροξειδίο θα θεωρείται για ταξινόμηση στην Κλάση 5.2 εκτός αν το οργανικό υπεροξειδίο περιλαμβάνει :

- (a) Όχι περισσότερο από 1.0% διαθέσιμο οξυγόνο από τα οργανικά υπεροξειδία όταν περιέχουν όχι περισσότερο από 1.0% υπεροξειδίο του υδρογόνου,
(b) Όχι περισσότερο από 0.5% διαθέσιμο οξυγόνο από τα οργανικά υπεροξειδία όταν περιέχουν περισσότερο από 1% αλλά όχι περισσότερο από 7.0% υπεροξειδίο του υδρογόνου.

ΣΗΜΕΙΩΣΗ: Η διαθέσιμη περιεκτικότητα σε οξυγόνο (%) μιας σύνθεσης οργανικού υπεροξειδίου δίνεται από τον τύπο:

$$16 \times \Sigma(n_i \times c_i / m_i)$$

όπου:

n_i = αριθμός των ομάδων υπεροξειδίου ανά μόριο του - i οργανικού υπεροξειδίου,

c_i = συγκέντρωση (επί της % σε μάζα) του - i οργανικού υπεροξειδίου, και

m_i = μοριακή μάζα του - i οργανικού υπεροξειδίου.

2.2.52.1.6 Τα οργανικά υπεροξείδια ταξινομούνται σε επτά τύπους σύμφωνα με τον βαθμό κινδύνου που αυτά παρουσιάζουν. Οι τύποι των οργανικών υπεροξειδίων κυμαίνονται από τον τύπο Α, που δεν είναι δεκτός για μεταφορά στη συσκευασία στην οποία υποβάλλεται σε δοκιμή, έως τον τύπο G, που δεν υπόκειται στις διατάξεις της Κλάσης 5.2. Η ταξινόμηση των τύπων από το Β έως το F σχετίζεται άμεσα με τη μέγιστη επιτρεπτή ποσότητα σε μία συσκευασία. Οι αρχές που εφαρμόζονται στην ταξινόμηση των ουσιών που δεν είναι καταχωρημένες στο 2.2.52.4 αναφέρονται στο Εγχειρίδιο των Δοκιμών και Κριτηρίων, Μέρος ΙΙ.

2.2.52.1.7 Τα οργανικά υπεροξείδια που έχουν ήδη ταξινομηθεί και ήδη επιτρέπεται η μεταφορά τους σε συσκευασίες, αναφέρονται στο 2.2.52.4, εκείνα που ήδη επιτρέπεται η μεταφορά τους σε IBCs αναφέρονται στο 4.1.4.2, οδηγία συσκευασίας IBC520 και εκείνα των οποίων επιτρέπεται η μεταφορά σε δεξαμενές σύμφωνα με τα Κεφάλαια 4.2 και 4.3 αναφέρονται στο 4.2.5.2., οδηγία μεταφοράς σε φορητές δεξαμενές T23. Κάθε επιτρεπόμενη ουσία που αναφέρεται, καταχωρείται σε γενική καταχώρηση του Πίνακα Α του Κεφαλαίου 3.2 (αριθμ. UN 3101 έως 3120) με ένδειξη των ανάλογων δευτερογενών κινδύνων και των επισημάνσεων που παρέχουν σχετικές πληροφορίες μεταφοράς.

Οι γενικές καταχωρήσεις προσδιορίζουν :

- τον τύπο (από Β έως F) του οργανικού υπεροξειδίου (βλέπε 2.2.52.1.6 παραπάνω),
- τη φυσική κατάσταση (υγρό/στερεό), και
- τον έλεγχο θερμοκρασίας (όταν απαιτείται), βλέπε παραγράφους 2.2.52.1.15 έως 2.2.52.1.18.

Τα μείγματα αυτών των συνθέσεων μπορούν να προσομοιάζουν με τον τύπο του πιο επικίνδυνου οργανικού υπεροξειδίου που υπάρχει στη σύνθεσή του και να μεταφέρονται κάτω από τις συνθήκες μεταφοράς που δίνονται γι' αυτόν τον τύπο. Όμως, όπως δύο σταθερά ουσιαστικά μπορούν να σχηματίσουν ένα μείγμα λιγότερο σταθερό στη θέρμανση πρέπει να καθορίζεται η θερμοκρασία αυτό-επιταχυνόμενης διάσπασης (SADT) του μείγματος, εάν είναι αναγκαίο, η θερμοκρασία ελέγχου και έκτακτης ανάγκης που απορρέει από την SADT σύμφωνα με την παράγραφο 2.2.52.1.16.

2.2.52.1.8 Η ταξινόμηση των οργανικών υπεροξειδίων, συνθέσεων ή μειγμάτων οργανικών υπεροξειδίων που δεν αναφέρονται στο 2.2.52.4, 4.1.4.2 οδηγία συσκευασίας IBC520 ή στο 4.2.5.2, οδηγία μεταφοράς σε φορητές δεξαμενές T23, και η ταξινόμηση σε μια ομαδική καταχώρηση, θα πρέπει να γίνεται από την αρμόδια αρχή της χώρας προέλευσης. Το πιστοποιητικό έγκρισης πρέπει να περιέχει την ταξινόμηση και τις σχετικές συνθήκες μεταφοράς. Αν η χώρα προέλευσης δεν είναι Συμβαλλόμενο Μέρος της ADR, η ταξινόμηση και οι συνθήκες μεταφοράς πρέπει να αναγνωρίζονται από την αρμόδια αρχή του πρώτου Συμβαλλόμενου Μέρους της ADR στο οποίο φτάνει η αποστολή.

2.2.52.1.9 Τα δείγματα οργανικών υπεροξειδίων ή συνθέσεων οργανικών υπεροξειδίων που δεν αναφέρονται στο 2.2.52.4, για τα οποία δεν είναι διαθέσιμο ένα πλήρες σύνολο αποτελεσμάτων των δοκιμών ADR και που πρόκειται να μεταφερθούν για περαιτέρω δοκιμές ή αξιολόγηση, θα πρέπει να καταχωρούνται σε μία από τις κατάλληλες καταχωρήσεις για τα οργανικά υπεροξείδια του τύπου C, υπό την προϋπόθεση ότι τηρούνται οι παρακάτω συνθήκες:

- σύμφωνα με τα διαθέσιμα δεδομένα το δείγμα δεν θα ήταν περισσότερο επικίνδυνο από τα οργανικά υπεροξειδία του τύπου Β,
- το δείγμα είναι συσκευασμένο σύμφωνα με τη μέθοδο συσκευασίας OP2 και η ποσότητα ανά μονάδα μεταφοράς περιορίζεται στα 10 kg,
- σύμφωνα με τα διαθέσιμα δεδομένα η θερμοκρασία ελέγχου, εάν υπάρχει, είναι επαρκώς χαμηλή για την αποφυγή οποιασδήποτε επικίνδυνης διάσπασης και επαρκώς υψηλή για την αποφυγή οποιουδήποτε επικίνδυνου διαχωρισμού των φάσεων.

Απευαισθητοποίηση των οργανικών υπεροξειδίων

- 2.2.52.1.10 Για την εξασφάλιση της ασφάλειας κατά τη διάρκεια της μεταφοράς, τα οργανικά υπεροξειδία σε πολλές περιπτώσεις απευαισθητοποιούνται προσθέτοντας υγρές ή στερεές οργανικές ουσίες, στερεές ανόργανες ουσίες ή νερό. Όπου το ποσοστό μίας ουσίας σταθεροποιείται, αυτό αναφέρεται στο ποσοστό κατά μάζα, στρογγυλοποιημένο στον πλησιέστερο ακέραιο αριθμό. Γενικά, η απευαισθητοποίηση θα πρέπει να είναι τέτοια ώστε, σε περίπτωση διαρροής, το οργανικό υπεροξείδιο να μην συμπυκνώνεται σε επικίνδυνο βαθμό.
- 2.2.52.1.11 Εκτός εάν αναφέρεται διαφορετικά για ειδική σύνθεση οργανικού υπεροξειδίου, ο(-οι) παρακάτω ορισμός(-οί) θα πρέπει να εφαρμόζεται(-ονται) στους διαλύτες που χρησιμοποιούνται για την απευαισθητοποίηση :
- τα μέσα αραίωσης τύπου Α είναι οργανικά υγρά που είναι συμβατά με το οργανικό υπεροξείδιο και που έχει σημείο βρασμού όχι μικρότερο από 150 °C. Τα μέσα αραίωσης τύπου Α μπορούν να χρησιμοποιούνται για την απευαισθητοποίηση όλων των οργανικών υπεροξειδίων.
 - τα μέσα αραίωσης τύπου Β είναι οργανικά υγρά που είναι συμβατά με το οργανικό υπεροξείδιο και που έχει σημείο βρασμού μικρότερο από 150 °C αλλά όχι μικρότερο από 60 °C και σημείο ανάφλεξης τουλάχιστον 5 °C.
- Τα μέσα αραίωσης τύπου Β μπορούν μόνον να χρησιμοποιηθούν για την απευαισθητοποίηση όλων των οργανικών υπεροξειδίων υπό την προϋπόθεση ότι το σημείο βρασμού του υγρού είναι τουλάχιστον 60 °C υψηλότερο από τη SADT σε κόλο 50 kg.
- 2.2.52.1.12 Μέσα αραίωσης, διαφορετικά από τους τύπους Α ή Β, μπορούν να προστίθενται σε συνθέσεις οργανικού υπεροξειδίου όπως αναφέρεται στο 2.2.52.4, υπό την προϋπόθεση ότι είναι συμβατά. Ωστόσο, η αντικατάσταση μερικώς ή όλου του μέσου αραίωσης τύπου Α ή Β από άλλο μέσο αραίωσης με διαφορετικές ιδιότητες απαιτεί τον επανέλεγχο της σύνθεσης του οργανικού υπεροξειδίου, σύμφωνα με την κανονική διαδικασία ταξινόμησης για την Κλάση 5.2.
- 2.2.53.1.13 Το νερό μπορεί να χρησιμοποιείται μόνο για την απευαισθητοποίηση οργανικών υπεροξειδίων που αναφέρονται στο 2.2.52.4 ή όταν η απόφαση της αρμόδιας αρχής σύμφωνα με την παράγραφο 2.2.52.1.8, καθορίζει "με νερό" ή "ως σταθερή διασπορά σε νερό". Τα δείγματα οργανικών υπεροξειδίων ή συνθέσεις οργανικών υπεροξειδίων που δεν αναφέρονται στο 2.2.52.4, μπορούν επίσης να απευαισθητοποιούνται με νερό υπό την προϋπόθεση ότι τηρούνται οι απαιτήσεις της 2.2.52.1.9.
- 2.2.52.1.14 Οι οργανικές και ανόργανες στερεές ουσίες μπορούν να χρησιμοποιούνται για την απευαισθητοποίηση των οργανικών υπεροξειδίων υπό την προϋπόθεση ότι είναι συμβατά. Σαν ουσίες συμβατά υγρά και στερεά νοούνται εκείνες που δεν έχουν επιβλαβή επίδραση στη θερμική σταθερότητα και τον τύπο του κινδύνου της σύνθεσης του οργανικού υπεροξειδίου.

Διατάξεις για τον έλεγχο της θερμοκρασίας

- 2.2.52.1.15 Ορισμένα οργανικά υπεροξειδία μπορούν να μεταφέρονται μόνον κάτω από συνθήκες ελεγχόμενης θερμοκρασίας. Η θερμοκρασία ελέγχου είναι η μέγιστη θερμοκρασία στην οποία το οργανικό υπεροξείδιο μπορεί να μεταφερθεί με ασφάλεια. Θεωρείται ότι η θερμοκρασία των άμεσων περιβλημάτων ενός κόλου υπερβαίνει μόνον τους 55 °C κατά τη διάρκεια της μεταφοράς για ένα σχετικά μικρό χρονικό διάστημα σε μία περίοδο 24 ωρών. Σε περίπτωση βλάβης του συστήματος ελέγχου της θερμοκρασίας, μπορεί να είναι αναγκαίο να εφαρμοστούν διαδικασίες έκτακτης ανάγκης. Η θερμοκρασία έκτακτης ανάγκης είναι η θερμοκρασία στην οποία τέτοιες διαδικασίες θα πρέπει να εφαρμόζονται.
- 2.2.52.1.16 Οι θερμοκρασίες ελέγχου και έκτακτης ανάγκης απορρέουν από τη SADT που ορίζεται ως η χαμηλότερη θερμοκρασία στην οποία μπορεί να συμβεί αυτο-επιταχυνόμενη διάσπαση σε μία ουσία στη συσκευασία που χρησιμοποιείται κατά τη διάρκεια της μεταφοράς (βλέπε Πίνακα 1). Η SADT θα πρέπει να προσδιορίζεται για να αποφασιστεί εάν μία ουσία θα πρέπει να υπόκειται σε έλεγχο της θερμοκρασίας κατά τη διάρκεια της μεταφοράς. Διατάξεις για τον καθορισμό της SADT δίνονται στο Εγχειρίδιο των Δοκιμών και Ελέγχων, Μέρος II, Τμήμα 20 και υποτήμα 28.4.

Πίνακας 1. Υπολογισμός των θερμοκρασιών ελέγχου και έκτακτης ανάγκης

Τύπος δοχείου	SADT ^a	Θερμοκρασία ελέγχου	Θερμοκρασία έκτακτης ανάγκης
Απλές συσκευασίες και IBCs	≤ 20 °C	20 °C κάτω από την SADT	10 °C κάτω από την SADT
	> 20 °C και ≤ 35 °C	15 °C κάτω από την SADT	10 °C κάτω από την SADT
	> 35 °C	10 °C κάτω από την SADT	5 °C κάτω από την SADT
Δεξαμενές	≤ 50 °C	10 °C κάτω από την SADT	5 °C κάτω από την SADT

^a SADT της ουσίας όπως συσκευάστηκε για μεταφορά

- 2.2.52.1.17 Τα παρακάτω οργανικά υπεροξειδία θα πρέπει να υπόκεινται σε έλεγχο της θερμοκρασίας κατά τη διάρκεια της μεταφοράς :
- τα οργανικά υπεροξειδία των τύπων Β και C με SADT ≤ 50 °C,
 - τα οργανικά υπεροξειδία τύπου D που εμφανίζουν μέση επίδραση όταν θερμαίνονται υπό περιορισμό με SADT ≤ 50 °C ή εμφανίζουν χαμηλή ή καθόλου επίδραση όταν θερμαίνονται υπό περιορισμό με SADT ≤ 45 °C, και
 - τα οργανικά υπεροξειδία των τύπων Ε και F με SADT ≤ 45 °C.

ΣΗΜΕΙΩΣΗ: Διατάξεις για τον προσδιορισμό των επιδράσεων της θέρμανσης υπό περιορισμό δίνονται στο Εγχειρίδιο των Δοκιμών και Ελέγχων, Μέρος II, Τμήμα 20 και υποτήμα 28.4

- 2.2.52.1.18 Όπου εφαρμόζονται, οι θερμοκρασίες ελέγχου και έκτακτης ανάγκης αναφέρονται στο 2.2.52.4. Η πραγματική θερμοκρασία κατά τη διάρκεια της μεταφοράς μπορεί να είναι μικρότερη από τη θερμοκρασία ελέγχου, αλλά θα πρέπει να επιλέγεται έτσι ώστε να αποφεύγεται ο επικίνδυνος διαχωρισμός των φάσεων.

2.2.52.2 Ουσίες μη αποδεκτές για μεταφορά

Οργανικά Υπεροξειδία, τύπου Α, δεν πρέπει να γίνονται δεκτά για μεταφορά σύμφωνα με τις προδιαγραφές της Κλάσης 5.2 [βλέπε Εγχειρίδιο Δοκιμών και Κριτηρίων, Μέρος ΙΙ, παράγραφος 20.4.3 (a)].

2.2.52.3 Κατάλογος ομαδικών καταχωρήσεων

Οργανικά υπεροξειδία	Δεν απαιτούν έλεγχο θερμοκρασίας	P1	3101	ΟΡΓΑΝΙΚΟ ΥΠΕΡΟΞΕΙΔΙΟ ΤΥΠΟΥ Α, ΥΓΡΟ	} Μη αποδεκτά προς μεταφορά, βλέπε 2.2.52.2
				ΟΡΓΑΝΙΚΟ ΥΠΕΡΟΞΕΙΔΙΟ ΤΥΠΟΥ Α, ΣΤΕΡΕΟ	
			3102	ΟΡΓΑΝΙΚΟ ΥΠΕΡΟΞΕΙΔΙΟ ΤΥΠΟΥ Β, ΥΓΡΟ	
			3103	ΟΡΓΑΝΙΚΟ ΥΠΕΡΟΞΕΙΔΙΟ ΤΥΠΟΥ Β, ΣΤΕΡΕΟ	
			3104	ΟΡΓΑΝΙΚΟ ΥΠΕΡΟΞΕΙΔΙΟ ΤΥΠΟΥ C, ΥΓΡΟ	
			3105	ΟΡΓΑΝΙΚΟ ΥΠΕΡΟΞΕΙΔΙΟ ΤΥΠΟΥ C, ΣΤΕΡΕΟ	
			3106	ΟΡΓΑΝΙΚΟ ΥΠΕΡΟΞΕΙΔΙΟ ΤΥΠΟΥ D, ΥΓΡΟ	
			3107	ΟΡΓΑΝΙΚΟ ΥΠΕΡΟΞΕΙΔΙΟ ΤΥΠΟΥ D, ΣΤΕΡΕΟ	
			3108	ΟΡΓΑΝΙΚΟ ΥΠΕΡΟΞΕΙΔΙΟ ΤΥΠΟΥ E, ΥΓΡΟ	
			3109	ΟΡΓΑΝΙΚΟ ΥΠΕΡΟΞΕΙΔΙΟ ΤΥΠΟΥ E, ΣΤΕΡΕΟ	
			3110	ΟΡΓΑΝΙΚΟ ΥΠΕΡΟΞΕΙΔΙΟ ΤΥΠΟΥ F, ΥΓΡΟ	
	ΟΡΓΑΝΙΚΟ ΥΠΕΡΟΞΕΙΔΙΟ ΤΥΠΟΥ F, ΣΤΕΡΕΟ				
Απαιτούν έλεγχο θερμοκρασίας		P2	3111	ΟΡΓΑΝΙΚΟ ΥΠΕΡΟΞΕΙΔΙΟ ΤΥΠΟΥ Β, ΥΓΡΟ, ΜΕ ΕΛΕΓΧΟ ΤΗΣ ΘΕΡΜΟΚΡΑΣΙΑΣ	
			3112	ΟΡΓΑΝΙΚΟ ΥΠΕΡΟΞΕΙΔΙΟ ΤΥΠΟΥ Β, ΣΤΕΡΕΟ, ΜΕ ΕΛΕΓΧΟ ΤΗΣ ΘΕΡΜΟΚΡΑΣΙΑΣ	
			3113	ΟΡΓΑΝΙΚΟ ΥΠΕΡΟΞΕΙΔΙΟ ΤΥΠΟΥ C, ΥΓΡΟ, ΜΕ ΕΛΕΓΧΟ ΤΗΣ ΘΕΡΜΟΚΡΑΣΙΑΣ	
			3114	ΟΡΓΑΝΙΚΟ ΥΠΕΡΟΞΕΙΔΙΟ ΤΥΠΟΥ C, ΣΤΕΡΕΟ, ΜΕ ΕΛΕΓΧΟ ΤΗΣ ΘΕΡΜΟΚΡΑΣΙΑΣ	
			3115	ΟΡΓΑΝΙΚΟ ΥΠΕΡΟΞΕΙΔΙΟ ΤΥΠΟΥ D, ΥΓΡΟ, ΜΕ ΕΛΕΓΧΟ ΤΗΣ ΘΕΡΜΟΚΡΑΣΙΑΣ	
			3116	ΟΡΓΑΝΙΚΟ ΥΠΕΡΟΞΕΙΔΙΟ ΤΥΠΟΥ D, ΣΤΕΡΕΟ, ΜΕ ΕΛΕΓΧΟ ΤΗΣ ΘΕΡΜΟΚΡΑΣΙΑΣ	
			3117	ΟΡΓΑΝΙΚΟ ΥΠΕΡΟΞΕΙΔΙΟ ΤΥΠΟΥ E, ΥΓΡΟ, ΜΕ ΕΛΕΓΧΟ ΤΗΣ ΘΕΡΜΟΚΡΑΣΙΑΣ	
			3118	ΟΡΓΑΝΙΚΟ ΥΠΕΡΟΞΕΙΔΙΟ ΤΥΠΟΥ E, ΣΤΕΡΕΟ, ΜΕ ΕΛΕΓΧΟ ΤΗΣ ΘΕΡΜΟΚΡΑΣΙΑΣ	
			3119	ΟΡΓΑΝΙΚΟ ΥΠΕΡΟΞΕΙΔΙΟ ΤΥΠΟΥ F, ΥΓΡΟ, ΜΕ ΕΛΕΓΧΟ ΤΗΣ ΘΕΡΜΟΚΡΑΣΙΑΣ	
			3120	ΟΡΓΑΝΙΚΟ ΥΠΕΡΟΞΕΙΔΙΟ ΤΥΠΟΥ F, ΣΤΕΡΕΟ, ΜΕ ΕΛΕΓΧΟ ΤΗΣ ΘΕΡΜΟΚΡΑΣΙΑΣ	

2.2.52.4 Κατάλογος πρόσφατα καταχωρημένων οργανικών υπεροξειδίων

Στον ακόλουθο Πίνακα, στη στήλη "Μέθοδος συσκευασίας", οι κωδικοί "OP1" έως "OP8" αναφέρονται σε μεθόδους συσκευασίας στο 4.1.4.1, οδηγία συσκευασίας P520 (βλέπε επίσης 4.1.7.1). Τα οργανικά υπεροξειδία τα οποία πρόκειται να μεταφερθούν θα ικανοποιούν τις συνθήκες ταξινόμησης και τις θερμοκρασίες ελέγχου και έκτακτης ανάγκης (όπως προκύπτουν από τη SADT). Για ουσίες των οποίων η μεταφορά επιτρέπεται σε IBCs, βλέπε παράγραφο 4.1.4.2, οδηγία συσκευασίας IBC520 και για εκείνες που η μεταφορά επιτρέπεται σε δεξαμενές σύμφωνα με τα Κεφάλαια 4.2 και 4.3, βλέπε 4.2.5.2, οδηγία μεταφοράς σε φορητές δεξαμενές T23.

ΟΡΓΑΝΙΚΟ ΥΠΕΡΟΞΕΙΔΙΟ	Συγκέντρωση (%)	Μέσο αραίωσης τύπου Α (%)	Μέσο αραίωσης τύπου Β (%)	Αδρανές στερεό (%)	Νερό	Μέθοδος συσκευασίας	Θερμοκρασία ελέγχου (°C)	Θερμοκρασία κινδύνου (°C)	Αριθμός (Γενική καταχώρηση)	Δευτερογενείς κίνδυνοι και επισημώσεις
ΥΠΕΡΟΞΕΙΔΙΟ ΤΗΣ ΑΚΕΤΥΛΛΑΚΕΤΟΝΗΣ	≤ 42	≥ 48			≥ 8	OP7			3105	2)
"	≤ 32 ως πλάστα					OP7			3106	20)
ΥΠΕΡΟΞΕΙΔΙΟ ΤΟΥ ΚΕΤΥΛΟΚΥΚΛΟΞΕΑΝΟΣΟΥΛΦΟΝΥΛΙΟΥ	≤ 82				≥ 12	OP4	-10	0	3112	3)
"	≤ 32		≥ 68			OP7	-10	0	3115	
ΥΔΡΟΎΠΕΡΟΞΕΙΔΙΟ ΤΟΥ ΤΡΙΤΟΤΑΓΟΥΣ ΑΜΥΛΙΟΥ	≤ 88	≥ 6			≥ 6	OP8			3107	
ΥΠΕΡΟΞΥΟΞΙΚΟΣ ΤΡΙΤΟΤΑΓΗΣ ΑΜΥΛΕΣΤΕΡΑΣ	≤ 62	≥ 38				OP7			3105	
ΥΠΕΡΟΞΥΒΕΝΖΟΪΚΟΣ ΤΡΙΤΟΤΑΓΗΣ ΒΟΥΤΥΛΕΣΤΕΡΑΣ	≤ 100					OP5			3103	
ΥΠΕΡΟΞΥ-2-ΑΙΘΥΛΟΞΕΑΝΙΚΟΣ ΤΡΙΤΟΤΑΓΗΣ ΑΜΥΛΕΣΤΕΡΑΣ	≤ 100					OP7	+20	+25	3115	
ΑΝΘΡΑΚΙΚΟΣ 3 ^ο πτε-ΑΜΥΛΟ ΥΠΕΡΟΞΥ-2-ΑΙΘΥΛΕΣΤΕΡΑΣ	≤ 100					OP7			3105	
ΑΝΘΡΑΚΙΚΟΣ ΥΠΕΡΟΞΥ-ΙΣΟΠΡΟΠΥΛΕΣΤΕΡΑΣ ΤΡΙΤΟΤΑΓΗΣ ΑΜΥΛΕΣΤΕΡΑΣ	≤ 77	≥ 23				OP5			3103	
ΥΠΕΡΟΞΥΝΕΟΔΕΚΑΝΟΪΚΟΣ ΤΡΙΤΟΤΑΓΗΣ ΑΜΥΛΕΣΤΕΡΑΣ	≤ 77		≥ 23			OP7	0	+10	3115	
"	≤ 47	≤ 53				OP8	0	+10	3119	
ΥΠΕΡΟΞΥΠΙΒΑΛΙΚΟ ΤΡΙΤΟΤΑΓΗΣ ΑΜΥΛΙΟ	≤ 77		≥ 23			OP5	+10	+15	3113	
ΥΠΕΡΟΞΥ-3,5-ΤΡΙΜΕΘΥΛΟΞΕΑΝΙΚΟΣ ΤΡΙΤΟΤΑΓΗΣ ΑΜΥΛΕΣΤΕΡΑΣ	≤ 100					OP7			3105	
ΚΟΥΜΥΛΟΎΠΕΡΟΞΕΙΔΙΟ ΤΟΥ ΤΡΙΤΟΤΑΓΟΥΣ ΒΟΥΤΥΛΙΟΥ	> 42 - 100					OP8			3107	
"	≤ 52			≥ 48		OP8			3108	
4,4-ΔΙ-(ΤΡΙΤΟΤΑΓΗΣ ΒΟΥΤΥΛΟΎΠΕΡΟΞΥ)-ΒΑΛΕΡΙΑΝΙΚΟΣ Ν-ΒΟΥΤΥΛΕΣΤΕΡΑΣ	> 52 - 100					OP5			3103	
"	≤ 52			≥ 48		OP8			3108	
ΥΔΡΟΎΠΕΡΟΞΕΙΔΙΟ ΤΟΥ ΤΡΙΤΟΤΑΓΟΥΣ ΒΟΥΤΥΛΙΟΥ	> 79 - 90				≥ 10	OP5			3103	13)
"	≤ 80	≥ 20				OP7			3105	4) 13)
"	≤ 79				> 14	OP8			3107	13) 23)
"	≤ 72				≥ 28	OP8			3109	13)
ΥΔΡΟΎΠΕΡΟΞΕΙΔΙΟ ΤΟΥ ΤΡΙΤΟΤΑΓΟΥΣ ΒΟΥΤΥΛΙΟΥ + ΥΠΕΡΟΞΕΙΔΙΟ ΤΟΥ ΔΙ-ΤΡΙΤΟΤΑΓΟΥΣ ΒΟΥΤΥΛΙΟΥ	< 82 + > 9				≥ 7	OP5			3103	13)
ΜΟΝΟΎΠΕΡΟΞΥ-ΜΗΛΕΪΝΙΚΟΣ ΤΡΙΤΟΤΑΓΗΣ ΒΟΥΤΥΛΕΣΤΕΡΑΣ	> 52 - 100					OP5			3102	3)
"	≤ 52	≥ 48				OP6			3103	
"	≤ 52			≥ 48		OP8			3108	
"	≤ 52 ως πλάστα					OP8			3108	

ΟΡΓΑΝΙΚΟ ΥΠΕΡΟΞΕΙΔΙΟ	Συγκέντρωση (%)	Μέσο αραιώσης τύπου Α (%)	Μέσο αραιώσης τύπου Β (%)	Αδρανές στερεό (%)	Νερό	Μέθοδος συσκευασίας	Θερμοκρασία ελέγχου (°C)	Θερμοκρασία κενώνου (°C)	Αριθμός (Γενική καταχώριση)	Δευτερογενείς κίνδυνοι και επισημώσεις
ΥΠΕΡΟΥΞΕΙΚΟΣ ΤΡΙΤΟΤΑΓΗΣ ΒΟΥΤΥΛΕΣΤΕΡΑΣ	> 52 – 77	≥ 23				OP5			3101	3)
“	> 32 – 52	≥ 48				OP6			3103	
“	≤ 32		≥ 68			OP8			3109	
ΥΠΕΡΟΥΒΕΝΖΟΪΚΟΣ ΤΡΙΤΟΤΑΓΗΣ ΒΟΥΤΥΛΕΣΤΕΡΑΣ	> 77 – 100					OP5			3103	
“	> 52 – 77	≥ 23				OP7			3105	
“	≤ 52			≥ 48		OP7			3106	
ΦΟΥΜΑΡΙΚΟΣ τριτ- ΒΟΥΤΥΛΟΪΠΕΡΟΞΥΒΟΥΤΥΛΕΣΤΕΡΑΣ	≤ 52	≥ 48				OP7			3105	
ΥΠΕΡΟΥΚΡΟΤΟΝΙΚΟΣ ΤΡΙΤΟΤΑΓΗΣ ΒΟΥΤΥΛΕΣΤΕΡΑΣ	≤ 77	≥ 23				OP7			3105	
ΥΠΕΡΟΥΔΙΑΙΘΥΛΟ-ΟΞΙΚΟΣ ΤΡΙΤΟΤΑΓΗΣ ΒΟΥΤΥΛΕΣΤΕΡΑΣ	≤ 100					OP5	+20	+25	3113	
ΥΠΕΡΟΥ-2-ΑΙΘΥΛΕΞΑΝΙΚΟΣ ΤΡΙΤΟΤΑΓΗΣ ΒΟΥΤΥΛΕΣΤΕΡΑΣ	> 52 – 100					OP6	+20	+25	3113	
“	> 32 – 52		≥ 48			OP8	+30	+35	3117	
“	≤ 52			≥ 48		OP8	+20	+25	3118	
“	≤ 32		≥ 68			OP8	+40	+45	3119	
ΥΠΕΡΟΥ-2-ΑΙΘΥΛΕΞΑΝΙΚΟ ΤΡΙΤΟΤΑΓΗΣ ΒΟΥΤΥΛΙΟ + 2,2-ΔΗ(ΤΡΙΤΟΤΑΓΗΣ ΒΟΥΤΥΛΟΪΠΕΡΟΞΥ) ΒΟΥΤΑΝΙΟ	≤ 12 + ≤ 14	≥ 14		≥ 60		OP7			3106	
“	≤ 31 + ≤ 36		≥ 33			OP7	+35	+40	3115	
ΥΠΕΡΟΥ-2-ΑΙΘΥΛΟΞΥΛΛΑΘΡΑΚΙΚΟΣ τριτ- ΒΟΥΤΥΛΕΣΤΕΡΑΣ	≤ 100					OP7			3105	
ΥΠΕΡΟΥΣΙΣΟΒΟΥΤΥΡΙΚΟ ΤΡΙΤΟΤΑΓΗΣ ΒΟΥΤΥΛΙΟ	> 52 – 77		≥ 23			OP5	+15	+20	3111	3)
“	≤ 52		≥ 48			OP7	+15	+20	3115	
ΙΣΟΠΡΟΥΛΑΝΘΡΑΚΙΚΟ ΤΡΙΤΟΤΑΓΗΣ ΒΟΥΤΥΛΟΪΠΕΡΟΞΕΙΔΙΟ	≤ 77	≥ 23				OP5			3103	
1-(2-τριτ-ΒΟΥΤΥΛΟΪΠΕΡΟΞΥ ΙΣΟΠΡΟΠΥΛΟ)-3- ΙΣΟΠΡΟΠΕΝΥΛΟΒΕΝΖΟΛΙΟ	≤ 77	≥ 23				OP7			3105	
“	≤ 42			≥ 58		OP8			3108	
ΥΠΕΡΟΥ-2-ΜΕΘΥΛΟΒΕΝΖΟΪΚΟ ΤΡΙΤΟΤΑΓΗΣ ΒΟΥΤΥΛΙΟ	≤ 100					OP5			3103	
ΥΠΕΡΟΥΝΕΟΔΕΚΑΝΟΪΚΟΣ τριτ-ΒΟΥΤΥΛΕΣΤΕΡΑΣ	> 77 – 100					OP7	-5	+5	3115	
“	≤ 77	≥ 23				OP7	0	+10	3115	
“	≤ 52 ως σταθε- ρη διασπορά σε νερό					OP8	0	+10	3119	
“	≤ 42 ως σταθε- ρη διασπορά σε νερό (ψύξη)					OP8	0	+10	3118	
“	≤ 32	≥ 68				OP8	0	+10	3119	

ΟΡΓΑΝΙΚΟ ΥΠΕΡΟΞΕΙΔΙΟ	Συγκέντρωση (%)	Μέσο αραίωσης τύπου Α (%)	Μέσο αραίωσης τύπου Β (%)	Αδρανές στερεό (%)	Νερό	Μέθοδος συσκευασίας	Θερμοκρασία ελέγχου (°C)	Θερμοκρασία κινδύνου (°C)	Αριθμός (Γενική καταχώρηση)	Δευτερογενείς κίνδυνοι και επισημάνσεις
ΥΠΕΡΟΥΝΕΟΠΤΑΝΟΪΚΟΣ τρι-ΒΟΥΤΙΛΕΣΤΕΡΑΣ	≤ 77	≥ 23				OP7	0	+10	3115	
"	≤ 42 ως σταθερή διασπορά σε νερό					OP8	0	+10	3117	
ΥΠΕΡΟΥΠΙΒΑΛΙΚΟ ΤΡΙΤΟΤΑΓΕΣ ΒΟΥΤΥΛΙΟ	> 67 - 77	≥ 23				OP5	0	+10	3113	
"	> 27 - 67		≥ 33			OP7	0	+10	3115	
"	≤ 27		≥ 73			OP8	+30	+35	3119	
ΣΤΕΑΡΥΛΑΝΘΡΑΚΙΚΟ ΤΡΙΤΟΤΑΓΕΣ ΒΟΥΤΥΛΟΥΠΕΡΟΞΕΙΔΙΟ	≤ 100					OP7			3106	
ΥΠΕΡΟΥ-3,5-ΤΡΙΜΕΦΥΛΟΞΑΝΙΚΟΣ ΤΡΙΤΟΤΑΓΗΣ ΒΟΥΤΥΛΕΣΤΕΡΑΣ	> 32 - 100					OP7			3105	
"	≤ 42			≥ 58		OP7			3106	
"	≤ 32		≥ 68			OP8			3109	
3-ΧΛΩΡΟΥΠΕΡΟΥΕΝΖΟΪΚΟ ΟΞΥ	> 57 - 86			≥ 14		OP1			3102	3)
"	≤ 57			≥ 3	≥ 40	OP7			3106	
"	≤ 77			≥ 6	≥ 17	OP7			3106	
ΥΔΡΟΥΠΕΡΟΞΕΙΔΙΟ ΤΟΥ ΚΟΥΜΟΥΛΙΟΥ	> 90 - 98	≤ 10				OP8			3107	13)
"	≤ 90	≥ 10				OP8			3109	13) 18)
ΥΠΕΡΟΥΝΕΟΔΕΚΑΝΙΚΟ ΚΟΥΜΟΛΙΟ	≤ 87	≥ 13				OP7	-10	0	3115	
"	≤ 77		≥ 23			OP7	-10	0	3115	
"	≤ 52 ως σταθερή διασπορά σε νερό					OP8	-10	0	3119	
ΥΠΕΡΟΥΝΕΟΠΤΑΝΙΚΟ ΚΟΥΜΟΛΙΟ	≤ 77	≥ 23				OP7	-10	0	3115	
ΥΠΕΡΟΥΠΙΒΑΛΙΚΟ ΚΟΥΜΟΥΛΙΟ	≤ 77		≥ 23			OP7	-5	+5	3115	
ΥΠΕΡΟΞΕΙΔΙΟ(Α) ΤΗΣ ΚΥΚΛΟΞΑΝΟΝΗΣ	≤ 91				≥ 9	OP6			3104	13)
"	≤ 72	≥ 28				OP7			3105	5)
"	≤ 72 ως πάστα					OP7			3106	5) 20)
"	≤ 32			≥ 68					Εξαιρείται	29)
ΥΠΕΡΟΞΕΙΔΙΑ ΤΗΣ ΔΙΑΚΕΤΟΝΗΣ ΔΑΚΚΟΛΗ	≤ 57		≥ 26		≥ 8	OP7	+40	+45	3115	6)
ΥΠΕΡΟΞΕΙΔΙΟ ΤΟΥ ΔΙΑΚΕΤΥΛΙΟΥ	≤ 27		≥ 73			OP7	+20	+25	3115	7) 13)
ΥΠΕΡΟΞΕΙΔΙΟ ΤΟΥ ΔΙ-ΤΡΙΤΟΤΑΓΟΥΣ ΑΜΥΛΙΟΥ	≤ 100					OP8			3107	
2,2-ΔΙ-(τρι-ΑΜΥΛΟΥΠΕΡΟΥ)-ΒΟΥΤΑΝΙΟ	≤ 57	≥ 43				OP7			3105	
1,1 - ΔΙ-(ΤΡΙΤΟΤΑΓΕΣ ΑΜΥΛΟΥΠΕΡΟΥ) ΚΥΚΛΟΞΑΝΙΟ	≤ 82	≥ 18				OP6			3103	

ΟΡΓΑΝΙΚΟ ΥΠΕΡΟΞΕΙΔΙΟ	Συγκέντρωση (%)	Μέσο αραίωσης τύπου Α (%)	Μέσο αραίωσης τύπου Β (%)	Αδρανές στερεό (%)	Νερό	Μέθοδος ανάλυσης	Θερμοκρασία εξαέρωσης (°C)	Θερμοκρασία κινδύνου (°C)	Αριθμός (Γενική καταχώριση)	Δευτερογενείς κίνδυνοι και επισημάνσεις
ΥΠΕΡΟΞΕΙΔΙΟ ΤΟΥ ΔΙΒΕΝΖΟΥΛΙΟΥ	> 51-100			≤ 48		OP2			3102	3)
"	> 77-94					OP4			3102	3)
"	≤ 77				≥ 6	OP6			3104	
"	≤ 62			≥ 28	≥ 23	OP7			3106	20)
"	> 52-62 ως πύκνωμα				≥ 10	OP7			3106	
"	> 35-52			≥ 48	≤ 40	OP7			3106	
"	> 36-42	≥ 18			≤ 40	OP8			3107	
"	≤ 56.5 ως πύκνωμα				≥ 15	OP8			3108	
"	≤ 52 ως πύκνωμα				≥ 15	OP8			3108	20)
"	≤ 42 ως σταθερή διασπορά σε νερό					OP8			3109	
"	≤ 35			≥ 65					Εξαιρείται	29)
ΔΙ-(4-ΤΡΙΠΟΤΑΓΕΣ ΒΟΥΤΥΛ-ΚΥΚΛΟΕΞΥΛ) ΥΠΕΡΟΞΥΔΙΤΤΑΝΘΡΑΚΙΚΟ	≤ 100					OP6	+30	+35	3114	
"	≤ 42 ως σταθερή διασπορά σε νερό					OP8	+30	+35	3119	
ΔΙ-ΤΡΙΠΟΤΑΓΕΣ ΒΟΥΤΥΛ-ΥΠΕΡΟΞΕΙΔΙΟ	> 52-100					OP8			3107	
"	≤ 52			≥ 48		OP8			3109	25)
ΔΙ-ΤΡΙΠΟΤΑΓΕΣ-ΒΟΥΤΥΛ-ΥΠΕΡΟΞΥΔΕΛΑΪΚΟ	≤ 52	≥ 48				OP7			3105	
2,2-ΔΙ-(ΤΡΙΠΟΤΑΓΕΣ ΒΟΥΤΥΛΥΠΕΡΟΞΥ) ΒΟΥΤΑΝΙΟ	≤ 52	≥ 48				OP6			3103	
1,6 ΔΙ-(ΤΡΙΠΟΤΑΓΕΣ ΒΟΥΤΥΛΟΪΠΕΡΟΞΥ-ΚΑΡΒΟΝΥΛΟΧΥ) ΕΞΑΝΙΟ	≤ 72	≥ 28				OP5			3103	30)
1,1-ΔΙ-(ΤΡΙΠΟΤΑΓΕΣ ΒΟΥΤΥΛΟΪΠΕΡΟΞΥ) ΚΥΚΛΟΕΞΑΝΙΟ	> 80 - 100					OP5			3101	3)
"	≤ 72		≥ 28			OP5			3103	
"	> 52 - 80	≥ 20				OP5			3103	
"	> 42 - 52	≥ 48				OP7			3105	
"	≤ 42	≥ 13		≥ 45		OP7			3106	
"	≤ 42	≥ 58				OP8			3109	
"	≤ 27	≥ 25				OP8			3107	21)
"	≤ 13	≥ 13	≥ 74			OP8			3109	
1,1-ΔΙ-(τριτ-ΒΟΥΤΥΛΟΪΠΕΡΟΞΥ)-ΚΥΚΛΟΕΞΑΝΙΟ+τριτ-ΒΟΥΤΥΛΟ ΥΠΕΡΟΞΥ-2-ΕΘΥΛΟΕΞΑΝΙΟ	≤ 43 +≤ 16	≥ 41				OP7			3105	
ΥΠΕΡΟΞΥΔΙΤΑΝΘΡΑΚΙΚΟ ΔΙ-Ν-ΒΟΥΤΥΛΙΟ	> 27-52		≥ 48			OP7	-15	-5	3115	
"	≤ 27		≥ 73			OP8	-10	0	3117	
"	≤ 42 ως σταθερή διασπορά σε νερό (υπόψη)					OP8	-15	-5	3118	

ΟΡΓΑΝΙΚΟ ΥΠΕΡΟΞΕΙΔΙΟ	Συγκέντρωση (%)	Μέσο αραιότητας τύπου Α (%)	Μέσο αραιότητας τύπου Β (%)	Αδρανές στερεό (%)	Νερό	Μέθοδος συσκευασίας	Θερμοκρασία ελέγχου (°C)	Θερμοκρασία κλάδου (°C)	Αριθμός (Γενική κατηγορία)	Δευτερογενείς κίνδυνοι και επισημάνσεις
ΥΠΕΡΟΞΕΥΔΙΤΑΝΘΡΑΚΙΚΟ ΔΙ-ΔΕΥΤΕΡΟΤΑΓΕΣ ΒΟΥΤΥΛΙΟ	> 52 - 100					OP4	-20	-10	3113	
"	≤ 52		≥ 48			OP7	-15	-5	3115	
1,6-ΔΙ-(ΤΡΙΤΟΤΑΓΕΣ ΒΟΥΤΥΛΟΪΠΕΡΟΞΥ-ΚΑΡΒΟΝΥΛΟΧΥ) ΕΞΑΝΙΟ	≤ 72	≥ 28				OP5			3103	
ΔΙ-(ΤΡΙΤΟΤΑΓΕΣ ΒΟΥΤΥΛΟΪΠΕΡΟΞΥ)ΣΙΣΟΠΡΟΠΥΛΟ	> 42 - 100			≤ 57		OP7			3106	
"	≤ 42			≥ 58					Εξαιρείται 29)	
ΦΘΑΛΙΚΟ ΔΙ-(ΤΡΙΤΟΤΑΓΕΣ ΒΟΥΤΥΛΟΪΠΕΡΟΞΕΙΔΙΟ)	> 42 - 52	≥ 48				OP7			3105	
"	≤ 52 ως πλάκα					OP7			3106	20)
"	≤ 42	≥ 58				OP8			3107	
2,2-ΔΙ-(ΤΡΙΤΟΤΑΓΕΣ ΒΟΥΤΥΛΟΪΠΕΡΟΞΥ) ΠΡΟΠΑΝΙΟ	≤ 52	≥ 48				OP7			3105	
"	≤ 42	≥ 13		≥ 45		OP7			3106	
1,1-ΔΙ-(ΤΡΙΤΟΤΑΓΕΣ-ΒΟΥΤΥΛΟΪΠΕΡΟΞΥ)-3,3,5-ΤΡΙΜΕΘΥΛΟΚΥΚΛΟΞΑΝΙΟ	> 90 - 100					OP5			3101	3)
"	≤ 90		≥ 10			OP5			3103	30)
"	> 57 - 90	≥ 10				OP5			3103	
"	≤ 77	≥ 23				OP5			3103	
"	≤ 57			≥ 43		OP8			3110	
"	≤ 57	≥ 43				OP8			3107	
"	≤ 32	≥ 26	≥ 42			OP8			3107	
ΥΠΕΡΟΞΕΥΔΙΤΑΝΘΡΑΚΙΚΟ ΔΙΚΕΤΥΛΙΟ	≤ 100					OP7	+30	+35	3116	
"	≤ 42 ως σταθερή διασπορά σε νερό					OP8	+30	+35	3119	
ΥΠΕΡΟΞΕΙΔΙΟ ΤΟΥ ΔΙ-4-ΧΛΩΡΟΒΕΝΖΟΪΛΙΟΥ	≤ 77				≥ 23	OP5			3102	3)
"	≤ 52 ως πλάκα					OP7			3106	20)
"	≤ 32			≥ 68					Εξαιρείται 29)	
ΥΠΕΡΟΞΕΙΔΙΟ ΤΟΥ ΔΙΚΟΥΜΟΥΛΙΟΥ	> 52 - 100					OP8			3110	12)
"	≤ 52			≥ 48					Εξαιρείται 29)	
ΥΠΕΡΟΞΕΥΔΙΤΑΝΘΡΑΚΙΚΟΣ ΔΙΚΥΚΛΟΞΥΛΕΣΤΕΡΑΣ	> 91 - 100					OP3	+10	+15	3112	3)
"	≤ 91				≥ 9	OP5	+10	+15	3114	
"	≤ 42 ως σταθερή διασπορά σε νερό					OP8	+15	+20	3119	
ΥΠΕΡΟΞΕΙΔΙΟ ΤΟΥ ΔΙΑΕΚΑΝΟΪΛΙΟΥ	≤ 100					OP6	+30	+35	3114	

ΟΡΓΑΝΙΚΟ ΥΠΕΡΟΞΕΙΔΙΟ	Συγκέντρωση (%)	Μέσο αραίωσης τύπου Α (%)	Μέσο αραίωσης τύπου Β (%)	Αδρανές στερεό (%)	Νερό	Μέθοδος συσκευασίας	Θερμοκρασία κατά την ελάττωση (°C)	Θερμοκρασία κινδύνου (°C)	Αριθμός (Γενική κατηγορία)	Δευτερογενείς κίνδυνοι και επισημώσεις
2,2-ΔΙ-(4-ΔΙ(ΤΡΙΠΟΤΑΓΕΣ ΒΟΥΤΥΛΟΥΠΕΡΟΞΥ) ΚΥΚΛΟΞΕΥΛΙΟ) ΤΟΥ ΠΡΟΠΑΝΙΟΥ	≤ 42		≥ 78	≥ 58		OP7			3106	
"	≤ 22					OP8			3107	
ΥΠΕΡΟΞΕΙΔΙΟ ΤΟΥ ΔΙ-2,4-ΔΙΧΛΟΡΟΒΕΝΖΟΥΛΙΟΥ	≤ 77				≥ 23	OP5			3102	3)
"	≤ 52 ως πάνω σε 52 ως κάτω σε έλατο σιλικόνης					OP8	+20	+25	3118	
"	≤ 52		≥ 48			OP7			3106	
ΔΙ-(2-ΑΙΘΟΞΥΕΘΥΛ) ΥΠΕΡΟΞΥΔΙΤΤΑΝΘΡΑΚΙΚΟ	≤ 52					OP7	-10	0	3115	
ΔΙ-(2-ΑΙΘΥΛΕΞΥΛ) ΥΠΕΡΟΞΥΔΙΤΤΑΝΘΡΑΚΙΚΟ	> 77-100					OP5	-20	-10	3113	
"	≤ 77		≥ 23			OP7	-15	-5	3115	
"	≤ 62 ως σταθερή διασπορά σε νερό					OP8	-15	-5	3119	
"	≤ 52 ως σταθερή διασπορά σε νερό(ψύξη)					OP8	-15	-5	3119	
2,2-ΔΙ(ΔΡΟΥ)ΠΕΡΟΞΥΠΡΟΠΑΝΙΟ	≤ 27			≥ 73		OP5			3102	3)
ΥΠΕΡΟΞΕΙΔΙΟ ΤΟΥ ΔΙ-(1-ΥΔΡΟΞΥΚΥΚΛΟΞΕΥΛΙΟΥ)	≤ 100					OP7			3106	
ΥΠΕΡΟΞΕΙΔΙΟ ΤΟΥ ΔΙΣΟΒΟΥΤΥΡΥΛΙΟΥ	> 32 - 52		≥ 48			OP5	-20	-10	3111	3)
"	≤ 32		≥ 68			OP7	-20	-10	3115	
ΔΙ(ΔΡΟΥ)ΠΕΡΟΞΕΙΔΙΟ ΤΟΥ ΔΙ-ΙΣΟΠΡΟΠΥΛΟΒΕΝΖΟΛΙΟΥ	≤ 82	≥ 5			≥ 5	OP7			3106	24)
ΔΙΠΙΣΟΠΡΟΠΥΛ ΥΠΕΡΟΞΥ ΔΙΤΤΑΝΘΡΑΚΙΚΟΣ ΕΣΤΕΡΑΣ	> 52-100					OP2	-15	-5	3112	3)
"	≤ 52		≥ 48			OP7	-20	-10	3115	
"	≤ 32	≥ 68				OP7	-15	-5	3115	
ΥΠΕΡΟΞΕΙΔΙΟ ΤΟΥ ΔΡΙΧΡΥΣΟΥΛΙΟΥ	≤ 100					OP7			3106	
"	≤ 42 ως σταθερή διασπορά σε νερό					OP8			3109	
ΥΠΕΡΟΞΥΔΙΤΤΑΝΘΡΑΚΙΚΟΣ ΔΙ-(3-ΜΕΘΟΞΥΒΟΥΤΥΛ) ΕΣΤΕΡΑΣ	≤ 52		≥ 48			OP7	-5	+5	3115	
ΥΠΕΡΟΞΕΙΔΙΟ ΤΟΥ ΔΙ-(2-ΜΕΘΥΛΟΒΕΝΖΟΥΛΙΟΥ)	≤ 87				≥ 13	OP5	+30	+35	3112	3)

ΟΡΓΑΝΙΚΟ ΥΠΕΡΟΞΕΙΔΙΟ	Συγγέντρωση (%)	Μέσο αραίωσης τύπου Α (%)	Μέσο αραίωσης τύπου Β (%)	Αδρανές στερεό (%)	Νερό	Μέθοδος συσκευασίας	Θερμοκρασία ελέγχου (°C)	Θερμοκρασία κινδύνου (°C)	Αριθμός (Γενική καταχώριση)	Δευτερογενείς κίνδυνοι και επισημάνσεις
ΥΠΕΡΟΞΕΙΔΙΟ ΤΟΥ ΔΙ-(3-ΜΕΘΥΛΟΒΕΝΖΟΪΛΙΟΥ)+ ΒΕΝΖΟΪΛΟ (3-ΜΕΘΥΛΟΒΕΝΖΟΪΛΟ) ΥΠΕΡΟΞΕΙΔΙΟ + ΥΠΕΡΟΞΕΙΔΙΟ ΤΟΥ ΔΙΒΕΝΖΟΪΛΙΟΥ	≤ 20 + ≤ 18 + ≤ 4	≥ 58				OP7	+35	+40	3115	
ΥΠΕΡΟΞΕΙΔΙΟ ΤΟΥ ΔΙ-(4-ΜΕΘΥΛΟΒΕΝΖΟΪΛΙΟΥ)	≤ 52 ως πάστα με έλατο σιλικόνης					OP7			3106	
2,5-ΔΙΜΕΘΥΛΟ-2,5-ΔΙ- (ΒΕΝΖΟΪΛΥΠΕΡΟΞΥ) Ή ΕΞΑΝΙΟ	> 82-100					OP5			3102	3)
«	≤ 82			≥ 18		OP7			3106	
«	≤ 82				≥ 18	OP5			3104	
2,5-ΔΙΜΕΘΥΛΟ-2,5-ΔΙ- (ΤΡΙΤΟΤΑΓΕΣ ΒΟΥΤΥΛΟΪΠΕΡΟΞΥ) Ή ΕΞΑΝΙΟ	> 90-100					OP5			3103	
«	> 52-90	≥ 10				OP7			3105	
«	≤ 77			≥ 23		OP8			3108	
«	≤ 52	≥ 48				OP8			3109	
«	≤ 47 ως πάστα					OP8			3108	
2,5-ΔΙΜΕΘΥΛΟ-2,5-ΔΙ-(ΤΡΙΤΟΤΑΓΕΣ ΒΟΥΤΥΛΟΪΠΕΡΟΞΥ) Ή ΕΞΑΝΙΟ-3	> 86-100					OP5			3101	3)
«	> 52-86	≥ 14				OP5			3103	26)
«	≤ 52			≥ 48		OP7			3106	
2,5-ΔΙΜΕΘΥΛΟ-2,5-ΔΙ-(2-ΑΙΘΥΛΟΞΑΝΟΪΛΟΪΠΕΡΟΞΥ) Ή ΕΞΑΝΙΟ	≤ 100					OP5	+20	+25	3113	
2,5-ΔΙΜΕΘΥΛΟ-2,5-ΔΙΥΔΡΟΪΠΕΡΟΞΥ Ή ΕΞΑΝΙΟ	≤ 82				≥ 18	OP6			3104	
2,5-ΔΙΜΕΘΥΛΟ-2,5-ΔΙ-(3,5,5-ΤΡΙΜΕΘΥΛΟΞΑΝΟΪΛΟΪΠΕΡΟΞΥ) Ή ΕΞΑΝΙΟ	≤ 77	≥ 23				OP7			3105	
1,1-ΔΙΜΕΘΥΛΟ-3-ΥΔΡΟΞΥΒΟΥΤΥΛΙΟ ΥΠΕΡΟΞΥΝΕΟΠΤΑΝΟΪΚΟ ΑΛΑΣ	≤ 52	≥ 48				OP8	0	+10	3117	
ΥΠΕΡΟΞΥΔΙΤΑΝΘΡΑΚΙΚΟ ΔΙΜΥΡΙΣΤΥΛΙΟ	≤ 100					OP7	+20	+25	3116	
«	≤ 42 ως σταθερή διασπορά σε νερό					OP8	+20	+25	3119	
ΔΙ-(2-ΝΕΟΔΕΚΑΝΟΪΛΟΪΠΕΡΟΞΥΣΟΠΡΟΥΛΟ) ΒΕΝΖΟΛΙΟ	≤ 52	≥ 48				OP7	-10	0	3115	
ΥΠΕΡΟΞΕΙΔΙΟ ΤΟΥ ΔΙ-n-ΕΝΝΕΑΝΟΪΛΙΟΥ	≤ 100					OP7	0	+10	3116	
ΥΠΕΡΟΞΕΙΔΙΟ ΤΟΥ ΔΙ-n-ΟΚΤΑΝΟΪΛΙΟΥ	≤ 100					OP5	+10	+15	3114	
ΥΠΕΡΟΞΥΔΙΤΑΝΘΡΑΚΙΚΟΣ ΔΙ-(2-ΦΑΙΝΟΞΥΔΙΘΥΛ)ΕΣΤΕΡΑΣ	> 85-100					OP5			3102	3)
«	≤ 85				≥ 15	OP7			3106	
ΥΠΕΡΟΞΕΙΔΙΟ ΤΟΥ ΔΙΠΡΟΠΗΝΥΛΙΟΥ	≤ 27		≥ 73			OP8	+15	+20	3117	
ΥΠΕΡΟΞΥΔΙΤΑΝΘΡΑΚΙΚΟΣ ΔΙ-n-ΠΡΟΠΥΛΕΣΤΕΡΑΣ	≤ 100					OP3	-25	-15	3113	
«	≤ 77		≥ 23			OP5	-20	-10	3113	

ΟΡΓΑΝΙΚΟ ΥΠΕΡΟΞΕΙΔΙΟ	Συγκέντρωση (%)	Μέσο ορατότητα τύπου Α (%)	Μέσο ορατότητα τύπου Β (%)	Αδριανές στερεό (%)	Νερό	Μέθοδος σταθεροποίησης	Θερμοκρασία στα ελάττω (°C)	Θερμοκρασία κινδύνου (°C)	Αριθμός (Γενική καταχώρηση)	Διαφορογενείς κίνδυνοι και επιστημονικές
ΔΙΗΛΕΚΤΡΙΚΟ ΥΠΕΡΟΞΕΙΔΟ ΟΞΥ	> 72-100					OP4			3102	3) 17)
"	≤ 72				≥ 28	OP7	+10	+15	3116	
ΔΙ-(3,5,5-ΤΡΙΜΕΘΥΛΟΞΑΝΟΪΛΟ) ΥΠΕΡΟΞΕΙΔΙΟ	> 52-82	≥ 18				OP7	0	+10	3115	
"	≤ 52 ως σταθερή διασπορά σε νερό					OP8	+10	+15	3119	
"	≤ 38	≥ 62				OP8	+20	+25	3119	
3,3-ΔΙ-(ΦΡΤΕ-ΑΜΥΛΟΪΠΕΡΟΞΥ)ΒΟΥΤΥΡΙΚΟΣ ΑΙΘΥΛΕΣΤΕΡΑΣ	≤ 67	≥ 33				OP7			3105	
3,3-ΔΙ-(ΤΡΙΤΟΤΑΓΕΣ ΒΟΥΤΥΛΟΪΠΕΡΟΞΥ)ΒΟΥΤΥΡΙΚΟΣ ΑΙΘΥΛΑΙΘΕΡΑΣ	> 77 - 100					OP5			3103	
"	≤ 77	≥ 23				OP7			3105	
"	≤ 52			≥ 48		OP7			3106	
1-(2-ΥΠΕΡΟΞΕΙΔΙΟ ΤΟΥ ΑΙΘΥΛΕΞΑΝΟΪΛΟΥ)-1,3-ΔΙΜΕΘΥΛΒΟΥΤΥΛ ΥΠΕΡΟΞΥΠΙΒΑΛΙΚΟ	≤ 52	≥ 45	≥ 10			OP7	-20	-10	3115	
ΥΠΕΡΟΞΥΟΔΕΚΑΕΝΝΕΑΝΙΚΟ ΤΡΙΤΟΤΑΓΕΣ ΕΞΥΛΙΟ	≤ 71	≥ 29				OP7	0	+10	3115	
ΥΠΕΡΟΞΥΠΙΒΑΛΙΚΟ ΤΡΙΤΟΤΑΓΕΣ ΕΞΥΛΙΟ	≤ 72	≥ 28				OP7	+10	+15	3115	
3-ΥΑΡΟΞΥ-1,1-ΔΙΜΕΘΥΛΒΟΥΤΥΛΟ ΥΠΕΡΟΞΥΝΕΟΔΕΚΑΝΙΚΟ	≤ 77	≥ 23				OP7	-5	+5	3115	
3-ΥΑΡΟΞΥ-1,1-ΔΙΜΕΘΥΛΒΟΥΤΥΛΟ ΥΠΕΡΟΞΥΝΕΟΔΕΚΑΝΙΚΟ	≤ 52 σαν σταθερή διασπορά σε νερό					OP8	-5	+5	3119	
3-ΥΑΡΟΞΥ-1,1-ΔΙΜΕΘΥΛΒΟΥΤΥΛΟ ΥΠΕΡΟΞΥΝΕΟΔΕΚΑΝΙΚΟ	≤ 52	≥ 48				OP8	-5	+5	3117	
ΥΠΕΡΟΞΥΔΙΤΑΝΘΡΑΚΙΚΟΣ ΙΣΟΠΡΟΠΥΛΟ-δευτ-ΒΟΥΤΥΛΕΣΤΕΡΑΣ	≤ 32 + ≤ 15 - 18	≥ 38				OP7	-20	-10	3115	
+ΥΠΕΡΟΞΥΔΙΤΑΝΘΡΑΚΙΚΟ ΔΙ-sec-ΒΟΥΤΥΛΙΟ	≤ 12 - 15									
+ΥΠΕΡΟΞΥΔΙΤΑΝΘΡΑΚΙΚΟ ΔΙΣΟΠΡΟΠΥΛΙΟ	≤ 52 + ≤ 28 + ≤ 22					OP5	-20	-10	3111	3)
ΥΑΡΟΪΠΕΡΟΞΕΙΔΙΟ ΤΟΥ ΙΣΟΠΡΟΠΥΛΟΚΟΥΜΥΛΙΟ	≤ 72	≥ 28				OP8			3109	13)
ΥΑΡΟΪΠΕΡΟΞΕΙΔΙΟ Ρ-ΜΕΝΘΥΛΙΟΥ	> 72 - 100					OP7			3105	13)
"	≤ 72	≥ 28				OP8			3109	27)
ΥΠΕΡΟΞΕΙΔΙΟ(Α) ΤΗΣ ΜΕΘΥΛΟΚΥΚΛΟΞΑΝΟΝΗΣ	≤ 67	≥ 33				OP7	+35	+40	3115	
ΥΠΕΡΟΞΕΙΔΙΟ(Α) ΤΗΣ ΜΕΘΥΛΟΚΥΚΛΟΞΑΝΟΝΗΣ	βλέπε επισήμανση 8)	≥ 48				OP5			3101	3) 8) 13)
"	βλέπε επισήμανση 9)	≥ 55				OP7			3105	9)
"	βλέπε επισήμανση 10)	≥ 60				OP8			3107	10)
ΥΠΕΡΟΞΕΙΔΙΟ(Α) ΤΗΣ ΜΕΘΥΛΟΙΣΟΒΟΥΤΥΛΑΚΕΤΟΝΗΣ	≤ 62	≥ 19				OP7			3105	22)
ΥΠΕΡΟΞΕΙΔΙΟ(Α) ΤΗΣ ΜΕΘΥΛΟΙΣΟΒΟΥΤΥΛΑΚΕΤΟΝΗΣ	βλέπε παρατήρηση 31)	≥ 70				OP8	-5		3109	31)

ΟΡΓΑΝΙΚΟ ΥΠΕΡΟΞΕΙΔΙΟ	Συγκέντρωση (%)	Μέσο αραιώσης τύπου Α (%)	Μέσο αραιώσης τύπου Β (%)	Αδρανές στερεό (%)	Νερό	Μέθοδος συσκευασίας	Θερμοκρασία ελέγχου (°C)	Θερμοκρασία κινδύνου (°C)	Αριθμός (Γενική καταχώριση)	Διαφορογενείς κίνδυνοι και επισημώσεις
ΟΡΓΑΝΙΚΟ ΥΠΕΡΟΞΕΙΔΙΟ, ΥΓΡΟ, ΔΕΙΓΜΑ						OP2			3103	11)
ΟΡΓΑΝΙΚΟ ΥΠΕΡΟΞΕΙΔΙΟ, ΥΓΡΟ, ΔΕΙΓΜΑ ΕΛΕΓΧΟΜΕΝΗΣ ΘΕΡΜΟΚΡΑΣΙΑΣ						OP2			3113	11)
ΟΡΓΑΝΙΚΟ ΥΠΕΡΟΞΕΙΔΙΟ, ΣΤΕΡΕΟ, ΔΕΙΓΜΑ						OP2			3104	11)
ΟΡΓΑΝΙΚΟ ΥΠΕΡΟΞΕΙΔΙΟ, ΣΤΕΡΕΟ, ΔΕΙΓΜΑ ΕΛΕΓΧΟΜΕΝΗΣ ΘΕΡΜΟΚΡΑΣΙΑΣ						OP2			3114	11)
3,3,5,7,7-ΠΕΝΤΑΜΕΘΥΛΙΟ-1,2,4-ΤΡΙΟΞΕΡΑΝΕ	≤ 100					OP8			3107	
ΥΠΕΡΟΞΟΞΙΚΟ ΟΞΥ, ΤΥΠΟΥ D, ΣΤΑΘΕΡΟΠΟΙΗΜΕΝΟ	≤ 43					OP7			3105	13) 14) 19)
ΥΠΕΡΟΞΟΞΙΚΟ ΟΞΥ, ΤΥΠΟΥ E, ΣΤΑΘΕΡΟΠΟΙΗΜΕΝΟ	≤ 43					OP8			3107	13) 15) 19)
ΥΠΕΡΟΞΟΞΙΚΟ ΟΞΥ, ΤΥΠΟΥ F, ΣΤΑΘΕΡΟΠΟΙΗΜΕΝΟ	≤ 43					OP8			3109	13) 16) 19)
ΥΠΕΡΟΞΙΛΛΑΥΡΙΚΟ ΟΞΥ	≤ 100					OP8			3118	
ΥΑΡΟ ΥΠΕΡΟΞΕΙΔΙΟ ΤΟΥ ΠΙΝΑΝΥΛΙΟΥ	> 56 – 100					OP7			3105	13)
"	≤ 56	≥ 44				OP8			3109	
ΑΝΘΡΑΚΙΚΟΣ ΠΟΛΥ-επι-ΥΠΕΡΟΞΥΒΟΥΤΥΛΙΚΟΣ ΠΟΛΥΑΙΘΕΡΑΣ	≤ 52		≥ 48			OP8			3107	
ΥΑΡΟ ΥΠΕΡΟΞΕΙΔΙΟ ΤΟΥ 1,1,3,3 ΤΕΤΡΑΜΕΘΥΛΟΒΟΥΤΥΛΙΟΥ	≤ 100					OP7			3105	
ΥΠΕΡΟΞΥ - 2- ΑΙΘΥΛΟΞΕΑΝΙΚΟ 1,1,3,3 - ΤΕΤΡΑΜΕΘΥΛΟΒΟΥΤΥΛΙΟ	≤ 100					OP7	+15	+20	3115	
ΥΠΕΡΟΞΥΝΕΟΔΕΚΑΝΙΚΟ 1,1,3,3 ΤΕΤΡΑΜΕΘΥΛΟΒΟΥΤΥΛΙΟ	≤ 72		≥ 28			OP7	-5	+5	3115	
"	≤ 52 ως σταθερή διάσπορά σε νερό					OP8	-5	+5	3119	
ΥΠΕΡΟΞΥΠΙΒΑΛΙΚΟ 1,1,3,3, ΤΕΤΡΑΜΕΘΥΛΟΒΟΥΤΥΛΙΟ	≤ 77	≥ 23				OP7	0	+10	3115	
3,6,9 ΤΡΙΑΙΘΥΛ 3,6,9 ΤΡΙΜΕΘΥΛ 1,4,7 ΤΡΥΠΕΡΟΞΟΝΑΝΙΚΟ	≤ 42	≥ 58				OP7			3105	28)
(3R-(3R,5aS,6S,9R,10R,12S,12aR**))-ΔΕΚΑΥΔΡΟ-10-ΜΕΘΟΞΥ-3,6,9-ΤΡΙΜΕΘΥΛ-3,12-ΕΠΙΟΞΥ-12Η-ΠΥΡΑΝΟ[4,3-η]-1,2-ΒΕΝΖΟΔΙΟΞΕΠΙΝΗ	≤ 100					OP7			3106	
5,6,9-ΤΡΙΑΙΘΥΛ-3,6,9-ΤΡΙΜΕΘΥΛ-1,4,7 ΤΡΙΠΕΡΟΧΟΝΑΝΕ	≤ 17	≥ 18		≥ 65		OP8			3110	
ΔΙ-(3,5-ΤΡΙΜΕΘΥΛΟΞΕΑΝΟΪΛΟ) ΥΠΕΡΟΞΕΙΔΙΟ	> 38-52	≥ 48				OP8	+10	+15	3119	

Παρατηρήσεις (σχετικές με την τελευταία στήλη του Πίνακα 2.2.52.4):

- 1) Ο διαλύτης τύπου Β μπορεί πάντα να αντικατασταθεί από διαλύτη τύπου Α. Το σημείο βρασμού του διαλύτη τύπου Β θα πρέπει να είναι τουλάχιστον 60 °C υψηλότερο από τη SADT του οργανικού υπεροξειδίου.
- 2) Το διαθέσιμο οξυγόνο $\leq 4.7\%$.
- 3) Για αυτές τις ουσίες απαιτείται η ετικέτα του δευτερεύοντα κινδύνου "ΕΚΡΗΚΤΙΚΑ" (Υπόδειγμα Νο.1, βλέπε 5.2.2.2.2).
- 4) Ο διαλύτης μπορεί να αντικατασταθεί από υπεροξείδιο του δι-τριτοταγούς βουτυλίου.
- 5) Το διαθέσιμο οξυγόνο $\leq 9\%$.
- 6) $Me \leq 9\%$ υπεροξείδιο του υδρογόνου, διαθέσιμο οξυγόνο $\leq 10\%$.
- 7) Επιτρέπονται μόνο μη-μεταλλικές συσκευασίες.
- 8) Το διαθέσιμο οξυγόνο $> 10\%$ και $\leq 10.7\%$, με ή χωρίς νερό.
- 9) Το διαθέσιμο οξυγόνο $\leq 10\%$, με ή χωρίς νερό.
- 10) Το διαθέσιμο οξυγόνο $\leq 8,2\%$, με ή χωρίς νερό.
- 11) Βλέπε 2.2.52.1.9.
- 12) Η ποσότητα ανά δοχείο για τα ΟΡΓΑΝΙΚΑ ΥΠΕΡΟΞΕΙΔΙΑ τύπου F, μπορεί να φθάσει μέχρι τα 2 000 kg με βάση τα αποτελέσματα των δοκιμών σε μεγάλη κλίμακα.
- 13) Για αυτές τις ουσίες απαιτείται η ετικέτα δευτερεύοντα κινδύνου "ΔΙΑΒΡΩΤΙΚΟ" (Υπόδειγμα Νο.8, βλέπε παράγραφο 5.2.2.2.2).
- 14) Ενώσεις υπεροξικών οξέων οι οποίες πληρούν τα κριτήρια του Εγχειριδίου Δοκιμών και Κριτηρίων, παράγραφος 20.4.3 (d).
- 15) Ενώσεις υπεροξικών οξέων οι οποίες πληρούν τα κριτήρια του Εγχειριδίου Δοκιμών και Κριτηρίων, παράγραφος 20.4.3 (e)
- 16) Ενώσεις υπεροξικών οξέων οι οποίες πληρούν τα κριτήρια του Εγχειριδίου Δοκιμών και Κριτηρίων, παράγραφος 20.4.3 (f).
- 17) Η προσθήκη νερού σε αυτό το οργανικό υπεροξείδιο θα ελαττώσει τη θερμική του σταθερότητα.
- 18) Η ετικέτα δευτερεύοντος κινδύνου "ΔΙΑΒΡΩΤΙΚΟ" δεν απαιτείται για συγκεντρώσεις μικρότερες του 80%, (Υπόδειγμα Νο.8, βλέπε 5.2.2.2.2)
- 19) Μείγμα με υπεροξείδιο του υδρογόνου, νερό και οξέα.
- 20) Με μέσο αραίωσης τύπου Α, με ή χωρίς νερό.
- 21) $Me \geq 25\%$, κατά μάζα του διαλύτη τύπου Α, και με επιπλέον αιθυλοβενζόλιο.
- 22) $Me \geq 19\%$, κατά μάζα του διαλύτη τύπου Α, και με επιπλέον μεθυλοϊσοβουτυλοκετόνη.
- 23) $Me < 6\%$ υπεροξείδιο του δι-τριτοταγούς βουτυλίου.
- 24) $Me < 8\%$ 1-ισοπροπυλοϋδροϋπεροξυ-4-ισοπροπυλοϋδροξυ βενζόλιο.
- 25) Ο διαλύτης τύπου Β με σημείο βρασμού > 110 °C.
- 26) Me περιεχόμενο $< 0.5\%$ σε υδροϋπεροξείδα.
- 27) Η ετικέτα δευτερεύοντα κινδύνου "ΔΙΑΒΡΩΤΙΚΟ" απαιτείται για συγκεντρώσεις μεγαλύτερες του 56%, (Υπόδειγμα Νο.8, βλέπε 5.2.2.2.2).
- 28) Διαθέσιμο ενεργό οξυγόνο $\leq 7.6\%$ σε διαλύτη Τύπου Α που έχει στο 95% σημείο βρασμού μεταξύ 200 - 260 °C.
- 29) Δεν υπόκεινται στις απαιτήσεις της Κλάσης 5.2 της ADR.

- 30) Ο διαλύτης Τύπου Β με σημείο βρασμού > 130 °C.
- 31) Ενεργό οξυγόνο $\leq 6,7\%$

2.2.61 Κλάση 6.1 Τοξικές ουσίες

2.2.61.1 Κριτήρια

2.2.61.1.1 Ο τίτλος της Κλάσης 6.1 καλύπτει τις ουσίες για τις οποίες είτε είναι γνωστό από την εμπειρία θεωρείται ως δεδομένο από πειράματα σε ζώα ότι, σε σχετικά μικρή ποσότητα, είναι ικανές με μία μόνη δράση ή με δράση μικρής διάρκειας να προκαλέσουν βλάβη στην ανθρώπινη υγεία, ή θάνατο, λόγω εισπνοής, από δερματική απορρόφηση ή από κατάποση.

ΣΗΜΕΙΩΣΗ: Οι γενετικά τροποποιημένοι μικροοργανισμοί και οργανισμοί θα καταχωρούνται σε αυτή την Κλάση εφόσον πληρούν τις σχετικές προϋποθέσεις.

2.2.61.1.2 Ουσίες της Κλάσης 6.1 υποδιαιρούνται ως εξής :

T Τοξικές ουσίες χωρίς δευτερεύοντα κίνδυνο :

- T1 Οργανικές, υγρές,
- T2 Οργανικές, στερεές,
- T3 Οργανομεταλλικές ουσίες,
- T4 Ανόργανες, υγρές,
- T5 Ανόργανες, στερεές,
- T6 Υγρές που χρησιμοποιούνται ως παρασιτοκτόνα (φυτοφάρμακα),
- T7 Στερεές που χρησιμοποιούνται ως παρασιτοκτόνα (φυτοφάρμακα),
- T8 Δείγματα,
- T9 Άλλες τοξικές ουσίες,

TF Τοξικές ουσίες, εύφλεκτες :

- TF1 Υγρές,
- TF2 Υγρές που χρησιμοποιούνται ως παρασιτοκτόνα (φυτοφάρμακα),
- TF3 Στερεές,

TS Τοξικές ουσίες, αυτοθερμαινόμενες, στερεές,

TW Τοξικές ουσίες, οι οποίες, σε επαφή με νερό, εκλύουν εύφλεκτα αέρια :

- TW1 Υγρές,
- TW2 Στερεές,

TO Τοξικές ουσίες, οξειδωτικές :

- TO1 Υγρές,
- TO2 Στερεές,

TC Τοξικές ουσίες, διαβρωτικές :

- TC1 Οργανικές, υγρές,
- TC2 Οργανικές, στερεές,
- TC3 Ανόργανες, υγρές,
- TC4 Ανόργανες, στερεές,

TFC Τοξικές ουσίες, εύφλεκτες, διαβρωτικές,

TFW Τοξικές ουσίες, εύφλεκτες, οι οποίες, σε επαφή με το νερό, εκλύουν εύφλεκτα αέρια.

Ορισμοί

2.2.61.1.3 Για τους σκοπούς της ADR :

Η LD_{50} (μέση θανατηφόρα δόση) για έντονη τοξικότητα λόγω κατάποσης είναι η στατιστικά προσδιορισμένη μοναδική δόση μίας ουσίας η οποία χορηγούμενη δια της στοματικής οδού αναμένεται να προκαλέσει θάνατο μέσα σε διάστημα 14 ημερών στο 50 τοις εκατό του πληθυσμού νέων ώριμων λευκοπαθικών αρουραίων. Η τιμή LD_{50} εκφράζεται σε όρους μάζας της υπό δοκιμής ουσίας ανά μάζα του πειραματόζωου (mg/kg).

Η τιμή LD_{50} για έντονη δερματική τοξικότητα είναι εκείνη η δόση της ουσίας που, παρεχόμενη με συνεχή επαφή για 24 ώρες με το γυμνό δέρμα των λευκοπαθικών κουνελιών, είναι πολύ πιθανό να προκαλέσει θάνατο μέσα σε 14 ημέρες στο μισό πληθυσμό των ζώων που ελέγχονται. Ο αριθμός των ζώων που ελέγχονται θα πρέπει να είναι επαρκής ώστε να δώσει ένα στατιστικά σημαντικό αποτέλεσμα και θα πρέπει να είναι σύμφωνα με την καλή φαρμακολογική πρακτική. Το αποτέλεσμα εκφράζεται σε mg/kg μάζας σώματος.

Η τιμή LC_{50} για έντονη τοξικότητα σε περίπτωση εισπνοής είναι εκείνη η συγκέντρωση ατμού, νέφους ή σκόνης που, παρεχόμενη με συνεχή εισπνοή για μία ώρα σε αρσενικούς και θηλυκούς νέους ώριμους λευκοπαθικούς αρουραίους, είναι πολύ πιθανόν να προκαλέσει θάνατο μέσα σε 14 ημέρες στο μισό πληθυσμό των ζώων που ελέγχονται. Μία στερεή ουσία θα ελέγχεται εφόσον τουλάχιστον το 10% (κατά μάζα) της συνολικής μάζας είναι πιθανόν να είναι σκόνη που εισπνέεται. π.χ. η αεροδυναμική διάμετρος αυτού του κλάσματος σωματιδίου να είναι 10 μm ή λιγότερο. Μία υγρή ουσία θα ελέγχεται εφόσον είναι πιθανόν να δημιουργηθεί νέφος όταν υπάρχει διαρροή από το σφραγισμένο δοχείο που χρησιμοποιείται για την μεταφορά. Τόσο για στερεές όσο και για υγρές ουσίες περισσότερο από 90% (κατά μάζα) ενός δείγματος προετοιμασμένο για τη δοκιμή πρέπει να είναι κατασκευασμένο από σωματίδια σχετικά με την εισπνοή σύμφωνα με τον παραπάνω ορισμό. Το αποτέλεσμα εκφράζεται σε mg ανά λίτρο αέρα για σκόνες και νέφη ή σε ml ανά m³ αέρα (ppm) για ατμό.

Ταξινόμηση και καταχώρηση σε ομάδες συσκευασίας

2.2.61.1.4 Ουσίες της Κλάσης 6.1 ταξινομούνται σε τρεις ομάδες συσκευασίας σύμφωνα με το βαθμό κινδύνου που παρουσιάζουν για μεταφορά, ως εξής :

Ομάδα συσκευασίας I: εξαιρετικά τοξικές ουσίες

Ομάδα συσκευασίας II: τοξικές ουσίες

Ομάδα συσκευασίας III: ελαφρώς τοξικές ουσίες.

2.2.61.1.5 Οι ουσίες, τα μείγματα, τα διαλύματα και τα είδη που ταξινομούνται στην Κλάση 6.1 εμφανίζονται στον Πίνακα Α του Κεφαλαίου 3.2. Η καταχώρηση των ουσιών, των μειγμάτων και των διαλυμάτων που δεν αναφέρονται με την ονομασία τους στον Πίνακα Α του Κεφαλαίου 3.2 στη σχετική καταχώρηση του 2.2.61.3 και στη σχετική ομάδα συσκευασίας σύμφωνα με τις προβλέψεις του Κεφαλαίου 2.1, θα γίνεται σύμφωνα με τα παρακάτω κριτήρια από 2.2.61.1.6 έως 2.2.61.1.11.

2.2.61.1.6 Για την εκτίμηση του βαθμού τοξικότητας, λαμβάνεται υπ' όψη η ανθρώπινη εμπειρία περιπτώσεων τυχαίας δηλητηρίασης, καθώς και οι ιδιαίτερες ιδιότητες που έχουν όλες οι επιμέρους ουσίες: υγρή κατάσταση, υψηλή πτητικότητα, οποιαδήποτε ιδιαίτερη πιθανότητα δερματικής απορρόφησης, και ιδιαίτερες βιολογικές επιδράσεις.

- 2.2.61.1.7 Σε περίπτωση απουσίας παρατηρήσεων σε ανθρώπους, ο βαθμός τοξικότητας εκτιμάται με τη χρήση των διαθέσιμων δεδομένων από πειράματα σε ζώα, σύμφωνα με τον παρακάτω Πίνακα:

	Ομάδα συσκευασίας	Τοξικότητα λόγω κατάποσης LD ₅₀ (mg/kg)	Τοξικότητα λόγω δερματικής απορρόφησης LD ₅₀ (mg/kg)	Τοξικότητα δια εισπνοής σκόνης και νέφους LC ₅₀ (mg/l)
Εξαιρετικά τοξικές	I	≤ 5	≤ 50	≤ 0.2
Τοξικές	II	> 5 και ≤ 50	> 50 και ≤ 200	> 0.2 και ≤ 2
Ελαφρώς τοξικές	III ^a	> 50 και ≤ 300	> 200 και ≤ 1000	> 2 και ≤ 4

^a Οι ουσίες που χρησιμοποιούνται για την παραγωγή δακρυγόνων αερίων πρέπει να περιλαμβάνονται στην ομάδα συσκευασίας II ακόμα κι εάν τα δεδομένα που αφορούν την τοξικότητά τους αντιστοιχούν στα κριτήρια της ομάδας συσκευασίας III.

- 2.2.61.1.7.1 Όπου μια ουσία παρουσιάζει διαφορετικό βαθμό τοξικότητας για δύο ή περισσότερους τρόπους είδη έκθεσης, ταξινομείται στον υψηλότερο βαθμό τοξικότητας.
- 2.2.61.1.7.2 Οι ουσίες που καλύπτουν τα κριτήρια της Κλάσης 8, με τοξικότητα λόγω εισπνοής σκόνης και νέφους (LC₅₀) που τις καταχωρεί στην ομάδα συσκευασίας I, γίνονται αποδεκτές για καταχώρηση στην Κλάση 6.1 μόνο εάν η τοξικότητα λόγω κατάποσης ή δερματικής απορρόφησης αντιστοιχεί τουλάχιστον στα πλαίσια των ομάδων συσκευασίας I ή II. Αλλιώς γίνεται καταχώρηση στην Κλάση 8 εάν είναι απαραίτητο (βλέπε παράγραφο 2.2.8.1.5).
- 2.2.61.1.7.3 Τα κριτήρια για τοξικότητα λόγω εισπνοής σκόνης και νέφους βασίζονται στα δεδομένα για την LC₅₀ σχετιζόμενα με έκθεση 1 ώρας και όπου τέτοιες πληροφορίες είναι διαθέσιμες, θα πρέπει να χρησιμοποιούνται. Όμως, όπου είναι διαθέσιμα μόνο δεδομένα για την LC₅₀ σχετιζόμενα με έκθεση 4 ωρών, τέτοιες τιμές μπορούν να πολλαπλασιάζονται επί τέσσερα και το αποτέλεσμα να αντικαθίσταται με εκείνο του παραπάνω κριτηρίου, δηλ. η τιμή LC₅₀ πολλαπλασιαζόμενη επί τέσσερα της LC₅₀ (για 4 ώρες) θεωρείται ισοδύναμη με την τιμή της LC₅₀ (για 1 ώρα).

Τοξικότητα λόγω εισπνοής ατμών

- 2.2.61.1.8 Τα υγρά που εκπέμπουν τοξικούς ατμούς, θα πρέπει να ταξινομούνται στις παρακάτω ομάδες, όπου "V" είναι η συγκέντρωση κορεσμένου ατμού (σε ml/m³ του αέρα) (πτητικότητα) στους 20 °C και κανονική ατμοσφαιρική πίεση:

	Ομάδα συσκευασίας	
Εξαιρετικά τοξικές	I	αν $V \geq 10 LC_{50}$ και $LC_{50} \leq 1\ 000\ \text{ml/m}^3$
Τοξικές	II	αν $V \geq LC_{50}$ και $LC_{50} \leq 3\ 000\ \text{ml/m}^3$ και δεν ικανοποιούνται τα κριτήρια για την ομάδα συσκευασίας I
Ελαφρώς τοξικές	III ^a	αν $V \geq 1/5 LC_{50}$ και $LC_{50} \leq 5\ 000\ \text{ml/m}^3$ και δεν ικανοποιούνται τα κριτήρια για τις ομάδες συσκευασίας I και II

^a *Οι ουσίες που χρησιμοποιούνται για την παραγωγή των δακρυγόνων αερίων πρέπει να περιλαμβάνονται στην ομάδα συσκευασίας II ακόμα κι εάν τα δεδομένα που αφορούν την τοξικότητά τους αντιστοιχούν στα κριτήρια της ομάδας συσκευασίας III.*

Αυτά τα κριτήρια για τοξικότητα δια εισπνοής ατμών βασίζονται στα δεδομένα για την LC₅₀ σχετιζόμενα με έκθεση 1 ώρας και όπου τέτοιες πληροφορίες είναι διαθέσιμες, θα πρέπει να χρησιμοποιούνται.

Όμως, όπου είναι διαθέσιμα τα μόνα δεδομένα για την LC₅₀ σχετιζόμενα με την έκθεση 4 ωρών, οι τιμές μπορούν να πολλαπλασιάζονται επί δύο και το αποτέλεσμα να αντικαθίσταται στα παραπάνω κριτήρια, δηλ. η τιμή διπλασιασμένη της LC₅₀ (για 4 ώρες) θεωρείται ισοδύναμη της τιμής LC₅₀ (για 1 ώρα).

Στο σχήμα αυτό, τα κριτήρια εκφράζονται σε γραφική μορφή, ως βοήθημα για εύκολη ταξινόμηση. Όμως, λόγω της χαμηλής προσέγγισης που ενέχεται στη χρήση των γραφημάτων, ουσίες που εμπίπτουν πάνω ή κοντά στα όρια των ομάδων, θα πρέπει να ελέγχονται με τη χρήση αριθμητικών κριτηρίων.

Όρια διαχωρισμού των ομάδων συσκευασίας, τοξικότητας δια εισπνοής ατμών

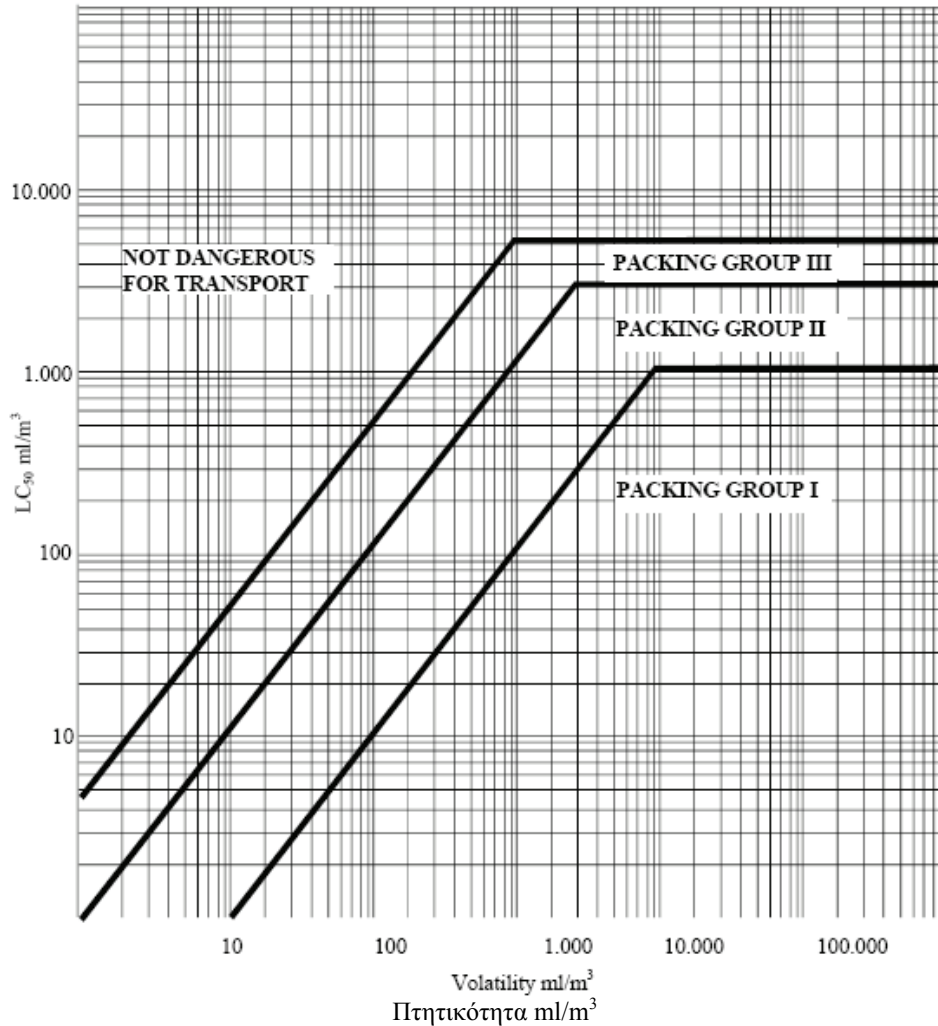

(not dangerous for trassport : χωρίς κίνδυνο για τη μεταφορά
Packing group : ομάδα συσκευασίας)

Μείγματα υγρών

2.2.61.1.9 Τα μείγματα υγρών που είναι τοξικά λόγω εισπνοής, θα πρέπει να καταχωρούνται σε ομάδες συσκευασίας σύμφωνα με τα παρακάτω κριτήρια:

2.2.61.1.9.1 Εάν η LC_{50} είναι γνωστή για καθεμία από τις τοξικές ουσίες που συνιστούν το μείγμα, η ομάδα μπορεί να προσδιορίζεται ως εξής:

(a) υπολογισμός της LC_{50} του μίγματος:

$$LC_{50} (mixture) = \frac{1}{\sum_{i=1}^n \frac{f_i}{LC_{50i}}}$$

Όπου f_i = γραμμωριακό κλάσμα του συστατικού i του μίγματος.

LC_{50i} = μέση θανατηφόρος συγκέντρωση του συστατικού i σε ml/m^3 .

(b) υπολογισμός της πτητικότητας κάθε συστατικού του μίγματος:

$$V_i = P_i \times \frac{10^6}{101.3} ml / m^3$$

όπου P_i = μερική πίεση του συστατικού i σε kPa στους 20 °C και σε κανονική ατμοσφαιρική πίεση.

(c) υπολογισμός του λόγου της πτητικότητας προς την LC_{50} :

$$R = \sum_{i=1}^n \frac{V_i}{LC_{50i}}$$

(d) οι υπολογιζόμενες τιμές για την LC_{50} (μείγμα) και R χρησιμοποιούνται τότε για τον προσδιορισμό της ομάδας συσκευασίας του μίγματος:

Ομάδα συσκευασίας I $R \geq 10$ και LC_{50} (μείγμα) $\leq 1\ 000 ml/m^3$

Ομάδα συσκευασίας II $R \geq 1$ και LC_{50} (μείγμα) $\leq 3\ 000 ml/m^3$, αν το μείγμα δεν ικανοποιεί τα κριτήρια για την ομάδα συσκευασίας I

Ομάδα συσκευασίας III $R \geq 1/5$ και LC_{50} (μείγμα) $\leq 5\ 000 ml/m^3$, αν το μείγμα δεν ικανοποιεί τα κριτήρια της ομάδας συσκευασίας I ή της ομάδας συσκευασίας II.

2.2.61.1.9.2 Σε περίπτωση απουσίας δεδομένων για την LC_{50} των τοξικών συστατικών ουσιών, το μείγμα μπορεί να καταχωρείται σε μία ομάδα βάσει των παρακάτω απλοποιημένων δοκιμών για το κατώφλι τοξικότητας. Σε αυτή τη περίπτωση είναι η πιο περιοριστική ομάδα που καθορίζεται και χρησιμοποιείται για την μεταφορά του μίγματος.

2.2.61.1.9.3 Ένα μείγμα καταχωρείται στην ομάδα συσκευασίας I, αν ικανοποιεί και τα δύο από τα παρακάτω κριτήρια :

(a) Ένα δείγμα του υγρού μίγματος εξατμίζεται και διαλύεται με αέρα για την παραγωγή μίας ατμόσφαιρας δοκιμής $1\ 000 ml/m^3$ ατμοποιημένου μίγματος σε αέρα. Δέκα λευκοπαθικοί αρουραίοι (5 αρσενικοί και 5 θηλυκοί) εκτίθενται στην ατμόσφαιρα ελέγχου για 1 ώρα και παρακολουθούν για 14 ημέρες. Εάν πέντε ή περισσότερα από τα

ζώα πεθάνουν μέσα σε περίοδο παρακολούθησης 14 ημερών, το μείγμα θεωρείται ότι έχει LC_{50} ίσο ή μικρότερο από $1\ 000\ \text{ml/m}^3$.

- (b) Ένα δείγμα ατμού σε ισορροπία με το υγρό μείγμα διαλύεται με 9 ίσους όγκους αέρα για το σχηματισμό μίας ατμόσφαιρας δοκιμής. Δέκα λευκοπαθικοί αρουραίοι (5 αρσενικοί και 5 θηλυκοί) εκτίθενται στην ατμόσφαιρα ελέγχου για 1 ώρα και παρατηρούνται για 14 ημέρες. Εάν πέντε ή περισσότερα από τα ζώα πεθάνουν μέσα σε μία περίοδο παρακολούθησης 14 ημερών, το μείγμα θεωρείται ότι έχει πτητικότητα ίση ή μεγαλύτερη από 10 φορές την LC_{50} του μείγματος.

2.2.61.1.9.4 Ένα μείγμα καταχωρείται στην ομάδα συσκευασίας II αν ικανοποιεί και τα δύο από τα παρακάτω κριτήρια και δεν ικανοποιεί τα κριτήρια για την ομάδα συσκευασίας I:

- (a) Ένα δείγμα του υγρού μείγματος εξατμίζεται και διαλύεται με αέρα για την παραγωγή μίας ατμόσφαιρας δοκιμής $3\ 000\ \text{ml/m}^3$ ατμοποιημένου μείγματος σε αέρα. Δέκα λευκοπαθικοί αρουραίοι (5 αρσενικοί και 5 θηλυκοί) εκτίθενται στην ατμόσφαιρα ελέγχου για 1 ώρα και παρακολουθούνται για 14 ημέρες. Εάν πέντε ή περισσότερα ζώα πεθάνουν μέσα σε μία περίοδο παρακολούθησης 14 ημερών, το μείγμα θεωρείται ότι έχει LC_{50} ίση ή μικρότερη από $3\ 000\ \text{ml/m}^3$.
- (b) Ένα δείγμα του ατμού σε ισορροπία με το υγρό μείγμα χρησιμοποιείται για το σχηματισμό μίας ατμόσφαιρας δοκιμής. Δέκα λευκοπαθικοί αρουραίοι (5 αρσενικοί και 5 θηλυκοί) εκτίθενται στην ατμόσφαιρα ελέγχου για 1 ώρα και παρακολουθούνται για 14 ημέρες. Εάν πέντε ή περισσότερα από τα ζώα πεθάνουν μέσα σε μία περίοδο παρακολούθησης 14 ημερών, το μείγμα θεωρείται ότι έχει πτητικότητα ίση ή μεγαλύτερη από την LC_{50} του μείγματος.

2.2.61.1.9.5 Ένα μείγμα καταχωρείται στην ομάδα συσκευασίας III αν ικανοποιεί και τα δύο από τα παρακάτω κριτήρια και δεν ικανοποιεί τα κριτήρια για τις ομάδες συσκευασίας I ή II :

- (a) Ένα δείγμα του υγρού μείγματος εξατμίζεται και διαλύεται με αέρα για το σχηματισμό μίας ατμόσφαιρας δοκιμής $5\ 000\ \text{ml/m}^3$ ατμοποιημένου μείγματος σε αέρα. Δέκα λευκοπαθικοί αρουραίοι (5 αρσενικοί και 5 θηλυκοί) εκτίθενται στην ατμόσφαιρα ελέγχου για 1 ώρα και παρακολουθούνται για 14 ημέρες. Εάν πέντε ή περισσότερα ζώα πεθάνουν μέσα σε μία περίοδο παρακολούθησης 14 ημερών, το μείγμα θεωρείται ότι έχει LC_{50} ίση ή μικρότερη από $5\ 000\ \text{ml/m}^3$.
- (b) Η συγκέντρωση ατμού (πτητικότητα) του υγρού μείγματος μετράται και εάν η συγκέντρωση ατμού είναι ίση ή μεγαλύτερη από $1\ 000\ \text{ml/m}^3$, το μείγμα θεωρείται ότι έχει πτητικότητα ίση ή μεγαλύτερη από το 1/5 της LC_{50} του μείγματος.

Μέθοδοι για τον υπολογισμό της τοξικότητας των μειγμάτων λόγω κατάποσης και δερματικής απορρόφησης

2.2.61.1.10 Όταν ταξινομείται και ορίζεται η κατάλληλη ομάδα συσκευασίας σε μείγματα της Κλάσης 6.1 σύμφωνα με τα κριτήρια τοξικότητας λόγω κατάποσης και δερματικής απορρόφησης (βλ. παράγραφο 2.2.61.1.3), είναι απαραίτητο να καθορίζεται η οξύτητα LD_{50} του μείγματος.

2.2.61.1.10.1 Εάν μείγμα περιέχει μόνο μία ενεργό ουσία, της οποίας είναι γνωστή η LD_{50} όταν απουσιάζουν αξιόπιστα στοιχεία έντονης τοξικότητας λόγω κατάποσης και δερματικής απορρόφησης για το μείγμα που πρόκειται να μεταφερθεί, η LD_{50} λόγω κατάποσης και δερματικής απορρόφησης μπορεί να αποκτηθεί με την ακόλουθη μέθοδο:

$$LD_{50}\ \text{τιμή}\ \text{παρασκευής} = \frac{LD_{50}\ \text{τιμή}\ \text{ενεργής}\ \text{ουσίας}}{\text{ποσοστό}\ \text{επί}\ \text{τοίς}\ \text{εκατό}\ \text{ενεργής}\ \text{ουσίας}\ \text{κατά}\ \text{βάρος}} \times 100$$

2.2.61.1.10.2 Αν ένα μείγμα περιέχει περισσότερα από ένα ενεργά συστατικά, μπορούν να χρησιμοποιούνται τρεις δυνατές μέθοδοι για τον καθορισμό της LD_{50} λόγω κατάποσης και δερματικής απορρόφησης. Η προτιμώμενη μέθοδος είναι η απόκτηση αξιόπιστων στοιχείων για την έντονη τοξικότητα λόγω κατάποσης και δερματικής απορρόφησης για το μείγμα που πρόκειται να μεταφερθεί. Εάν δεν είναι διαθέσιμα αξιόπιστα και ακριβή στοιχεία, τότε μπορεί να ακολουθείται οποιαδήποτε από τις ακόλουθες δύο μεθόδους :

(a) Ταξινομείστε το μείγμα αναλόγως του πιο επικίνδунου συστατικού σαν αυτό το συστατικό να ήταν παρόν σε μία συγκέντρωση ίδια με την ολική συγκέντρωση όλων των ενεργών συστατικών, ή

(b) Εφαρμόστε τον τύπο :

$$\frac{C_A}{T_A} + \frac{C_B}{T_B} + \dots + \frac{C_Z}{T_Z} = \frac{100}{T_M}$$

όπου:

C = η συγκέντρωση επί τοις εκατό του συστατικού A, B, ... Z στο μείγμα

T = οι τιμές LD_{50} λόγω κατάποσης του συστατικού A, B, ... Z

T_M = η τιμή LD_{50} λόγω κατάποσης του μείγματος.

ΣΗΜΕΙΩΣΗ: Αυτός ο τύπος μπορεί επίσης να χρησιμοποιείται για τον υπολογισμό της τοξικότητας λόγω δερματικής απορρόφησης εφόσον η πληροφορία αυτή είναι διαθέσιμη για το ίδιο είδος για όλα τα συστατικά. Η χρήση αυτού του τύπου δεν λαμβάνει υπόψη τυχόν φαινόμενα ενίσχυσης ή προστασίας.

Ταξινόμηση των φυτοφαρμάκων (παραιοτοκτόνων)

2.2.61.1.11 Όλες οι ενεργές ουσίες των παραιοτοκτόνων και τα παρασκευάσματά τους για τα οποία οι τιμές LC_{50} και/ή LD_{50} είναι γνωστές και τα οποία ταξινομούνται στην Κλάση 6.1, πρέπει να καταχωρίζονται σε κατάλληλες ομάδες συσκευασίας σύμφωνα με τα κριτήρια που δίνονται στις 2.2.61.1.6 έως 2.2.61.1.9. Οι ενεργές ουσίες και τα παρασκευάσματα τα οποία χαρακτηρίζονται από δευτερεύοντες κινδύνους ταξινομούνται σύμφωνα με τον Πίνακα προτεραιότητας κινδύνου στην παράγραφο 2.1.3.10 με την καταχώρηση κατάλληλων ομάδων συσκευασίας.

2.2.61.1.11.1 Εάν η τιμή LD_{50} λόγω κατάποσης ή δερματικής απορρόφησης ενός παρασκευάσματος παραιοτοκτόνου δεν είναι γνωστή, αλλά η τιμή LD_{50} της(-ων) ενεργούς(-ών) ουσίας(-ών) της είναι γνωστή, η τιμή LD_{50} για το παρασκεύασμα μπορεί να ληφθεί με εφαρμογή των διαδικασιών που παρατίθεται στο 2.2.61.1.10.

ΣΗΜΕΙΩΣΗ: Τα δεδομένα τοξικότητας σχετικά με την LD_{50} για έναν αριθμό κοινών παραιοτοκτόνων μπορούν να ληφθούν από την πλέον τρέχουσα έκδοση του εντύπου "Η Προτεινόμενη από τον Παγκόσμιο Οργανισμό Υγείας (WHO) Ταξινόμηση Παραιοτοκτόνων κατά Κίνδυνο και Οδηγίες για Ταξινόμηση" (The WHO Recommended Classification of Pesticides by hazard and guidelines to classification) που διατίθεται από το Διεθνές Πρόγραμμα για τη Χημική Ασφάλεια, Παγκόσμιος Οργανισμός Υγείας (WHO), 1211 Γενεύη 27, Ελβετία. Ενώ αυτό το έντυπο μπορεί να χρησιμοποιηθεί ως πηγή δεδομένων για την LD_{50} των παραιοτοκτόνων, το σύστημα ταξινόμησής του δεν χρησιμοποιείται για λόγους ταξινόμησης των παραιοτοκτόνων για μεταφορά, ή της καταχώρησής τους σε ομάδες συσκευασίας, τα οποία πρέπει να είναι σύμφωνα με τις απαιτήσεις της ADR..

2.2.61.1.11.2 Η κατάλληλη ονομασία αποστολής που χρησιμοποιείται στη μεταφορά των παρασιτοκτόνων επιλέγεται με βάση το ενεργό συστατικό, τη φυσική κατάσταση του παρασιτοκτόνου και όποιους δευτερεύοντες κινδύνους πιθανώς να παρουσιάζει (βλέπε 3.1.2).

2.2.61.1.12 Εάν ουσίες της Κλάσης 6.1, ως αποτέλεσμα προσμείξεων, μπαίνουν σε κατηγορίες κινδύνου διαφορετικές από εκείνες στις οποίες ανήκουν οι ουσίες που αναφέρονται με την ονομασία τους στον Πίνακα Α του Κεφαλαίου 3.2, αυτά τα μείγματα ή τα διαλύματα καταχωρούνται στις καταχωρήσεις στις οποίες ανήκουν με βάση τον πραγματικό βαθμό κινδύνου τους.

ΣΗΜΕΙΩΣΗ: Για την ταξινόμηση διαλυμάτων και μειγμάτων (όπως παρασκευάσματα και απόβλητα), βλέπε επίσης 2.1.3.

2.2.61.1.13 Με βάση τα κριτήρια των 2.2.61.1.6 έως 2.2.61.1.11, μπορεί επίσης να καθοριστεί εάν η φύση ενός διαλύματος ή μείγματος που αναφέρεται με την ονομασία του ή που περιέχει μία ουσία που αναφέρεται με την ονομασία της είναι τέτοια ώστε το διάλυμα ή το μείγμα να μην υπόκειται στις απαιτήσεις γι' αυτήν την Κλάση.

2.2.61.1.14 Οι ουσίες, τα διαλύματα και τα μείγματα, με εξαίρεση τις ουσίες και τα παρασκευάσματα που χρησιμοποιούνται ως παρασιτοκτόνα που δεν ικανοποιούν τα κριτήρια των Οδηγιών 67/548/ΕΕC³ ή 1999/45/ΕΕC⁴ όπως έχουν αναθεωρηθεί και οι οποίες συνεπώς δεν ταξινομούνται ως εξαιρετικά τοξικές, τοξικές ή επιβλαβείς σύμφωνα με αυτές τις οδηγίες, όπως έχουν αναθεωρηθεί, μπορεί να θεωρηθούν ως ουσίες που δεν ανήκουν στην Κλάση 6.1.

2.2.61.2 Ουσίες μη αποδεκτές για μεταφορά

2.2.61.2.1 Οι χημικά ασταθείς ουσίες της Κλάσης 6.1 είναι αποδεκτές για μεταφορά μόνο εάν έχουν ληφθεί τα απαραίτητα μέτρα για την αποφυγή της επικίνδυνης διάσπασης ή πολυμερισμού τους κατά τη διάρκεια της μεταφοράς. Για το σκοπό αυτό, θα πρέπει ιδιαίτερα να διασφαλίζεται ότι τα δοχεία και οι δεξαμενές δεν περιέχουν ουσία(-ες) που είναι πιθανόν να δημιουργήσουν τέτοια αντίδραση.

2.2.61.2.2 Οι παρακάτω ουσίες και μείγματα δεν είναι αποδεκτά για μεταφορά :

- Υδροκυάνιο, άνυδρο ή σε διάλυμα, το οποίο δεν ικανοποιεί τις περιγραφές των αριθμ. UN 1051, 1613, 1614 και 3294.
- καρβονύλια μετάλλων που έχουν σημείο ανάφλεξης μικρότερο των 23 °C, διαφορετικά από τους αριθμ. UN 1259 ΚΑΡΒΟΝΥΛΙΟ ΝΙΚΕΛΙΟΥ και 1994 ΠΕΝΤΑΚΑΡΒΟΝΥΛΙΟ ΣΙΔΗΡΟΥ.
- 2,3,7,8-ΤΕΤΡΑΧΛΩΡΟΔΙΒΕΝΖΟ-Ρ-ΔΙΟΞΙΝΗ (TCDD) σε συγκεντρώσεις που θεωρούνται εξαιρετικά τοξικές σύμφωνα με τα κριτήρια του 2.2.61.1.7.
- αριθμ. UN 2249 ΔΙΧΛΩΡΟΔΙΜΑΙΘΥΛΑΙΘΕΡΑΣ, ΣΥΜΜΕΤΡΙΚΟΣ.
- παρασκευάσματα φωσφιδίων χωρίς πρόσθετα που εμποδίζουν την εκπομπή τοξικών εύφλεκτων αερίων.

³ Η οδηγία 67/548/ΕΕC της Ευρωπαϊκής Επιτροπής της 27 Ιουνίου 1967 αναφορικά με την προσέγγιση των προβλέψεων των νόμων και των κανονισμών και των διοικητικών προβλέψεων των Κρατών μελών που σχετίζονται με την ταξινόμηση, τη συσκευασία και τη σήμανση των επικίνδυνων ουσιών (Επίσημη Εφημερίδα των Ευρωπαϊκών Κοινοτήτων Αρ. L 196 της 16.08.1967, σελίδα 1).

⁴ Η οδηγία 1999/45/ΕC του Ευρωπαϊκού Κοινοβουλίου και της Επιτροπής της 31 Μαΐου 1999 αναφορικά με την προσέγγιση των προβλέψεων των νόμων και των κανονισμών και των διοικητικών προβλέψεων των Κρατών μελών που σχετίζονται με την ταξινόμηση, τη συσκευασία και τη σήμανση των επικίνδυνων παρασκευασμάτων (Επίσημη Εφημερίδα των Ευρωπαϊκών Κοινοτήτων Αρ. L 200 της 30.07.1999 σελ. από 1 έως 68)

2.2.61.3 Κατάλογος ομαδικών καταχωρήσεων

Τοξικές ουσίες χωρίς δευτερεύοντα(-ες) κίνδυνο(-ους)

Οργανικές	υγρά ^a	T1	1583 ΜΙΓΜΑ ΧΛΩΡΟΠΙΚΡΙΝΗΣ, Ε.Α.Ο.			
			1602 ΒΑΦΗ, ΥΓΡΗ, ΤΟΞΙΚΗ, Ε.Α.Ο., ή			
			1602 ΕΝΔΙΑΜΕΣΟ ΒΑΦΗΣ, ΥΓΡΟ, ΤΟΞΙΚΟ, Ε.Α.Ο.			
			1693 ΟΥΣΙΑ ΓΙΑ ΔΑΚΡΥΓΟΝΑ, ΥΓΡΗ, Ε.Α.Ο.			
			1851 ΦΑΡΜΑΚΕΥΤΙΚΗ ΥΛΗ, ΥΓΡΗ, ΤΟΞΙΚΗ, Ε.Α.Ο.			
			2206 ΙΣΟΚΥΑΝΙΚΑ ΑΛΑΤΑ, ΤΟΞΙΚΑ, Ε.Α.Ο. ή			
			2206 ΔΙΑΛΥΜΑ ΙΣΟΚΥΑΝΙΚΟΥ ΑΛΑΤΟΣ, ΤΟΞΙΚΟ, Ε.Α.Ο.			
			3140 ΑΛΚΑΛΟΪΔΗ, ΥΓΡΑ, Ε.Α.Ο. ή			
			3140 ΑΛΚΑΛΟΪΔΗ ΑΛΑΤΑ, ΥΓΡΑ, Ε.Α.Ο.			
			3142 ΑΠΟΛΥΜΑΝΤΙΚΟ, ΥΓΡΟ, ΤΟΞΙΚΟ, Ε.Α.Ο.			
			3144 ΕΝΩΣΗ ΝΙΚΟΤΙΝΗΣ, ΥΓΡΗ, Ε.Α.Ο. ή			
			3144 ΠΑΡΑΣΚΕΥΑΣΜΑ ΝΙΚΟΤΙΝΗΣ, ΥΓΡΟ, Ε.Α.Ο.			
			3172 ΤΟΞΙΝΕΣ, ΕΚΧΕΙΛΙΣΜΕΝΕΣ από ΖΩΝΤΕΣ ΟΡΓΑΝΙΣΜΟΥΣ, ΥΓΡΕΣ, Ε.Α.Ο.			
			3276 ΝΙΤΡΙΑΙΑ, ΥΓΡΑ, ΤΟΞΙΚΑ, Ε.Α.Ο.			
			3278 ΟΡΓΑΝΟΦΩΣΦΟΡΙΚΗ ΕΝΩΣΗ, ΥΓΡΗ, ΤΟΞΙΚΗ, Ε.Α.Ο.			
3381 ΥΓΡΑ ΤΟΞΙΚΑ ΔΙΑ ΕΙΣΠΙΝΟΗΣ, Ε.Α.Ο. με LC ₅₀ μικρότερη ή ίση με 200 ml/m ³ και συγκέντρωση κορεσμένου ατμού μεγαλύτερη ή ίση με 500 LC ₅₀						
3382 ΥΓΡΑ ΤΟΞΙΚΑ ΔΙΑ ΕΙΣΠΙΝΟΗΣ, Ε.Α.Ο. με LC ₅₀ μικρότερη ή ίση με 1000 ml/m ³ και συγκέντρωση κορεσμένου ατμού μεγαλύτερη ή ίση με 10 LC ₅₀						
2810 ΤΟΞΙΚΟ ΥΓΡΟ, ΟΡΓΑΝΙΚΟ, Ε.Α.Ο.						
Οργανομεταλλικά ^{c, d}	Στερεά ^{a, b}	T2	1544 ΑΛΚΑΛΟΪΔΗ, ΣΤΕΡΕΑ, Ε.Α.Ο. ή			
			1544 ΑΛΚΑΛΟΪΔΗ ΑΛΑΤΑ, ΣΤΕΡΕΑ, Ε.Α.Ο.			
			1601 ΑΠΟΛΥΜΑΝΤΙΚΟ, ΣΤΕΡΕΟ, ΤΟΞΙΚΟ, Ε.Α.Ο.			
			1655 ΕΝΩΣΗ ΝΙΚΟΤΙΝΗΣ, ΣΤΕΡΕΗ, Ε.Α.Ο., ή			
			1655 ΠΑΡΑΣΚΕΥΑΣΜΑ ΝΙΚΟΤΙΝΗΣ, ΣΤΕΡΕΟ, Ε.Α.Ο.			
			3448 ΟΥΣΙΑ ΓΙΑ ΔΑΚΡΥΓΟΝΑ ΑΕΡΙΑ, ΣΤΕΡΕΗ, Ε.Α.Ο.			
			3143 ΒΑΦΗ, ΣΤΕΡΕΗ, ΤΟΞΙΚΗ, Ε.Α.Ο. ή			
			3143 ΕΝΔΙΑΜΕΣΟ ΒΑΦΗΣ, ΣΤΕΡΕΟ, ΤΟΞΙΚΟ, Ε.Α.Ο.			
			3462 ΤΟΞΙΝΕΣ, ΕΚΧΕΙΛΙΣΜΕΝΕΣ από ΑΠΟ ΖΩΝΤΕΣ ΟΡΓΑΝΙΣΜΟΥΣ, ΣΤΕΡΕΕΣ, Ε.Α.Ο.			
			3249 ΦΑΡΜΑΚΕΥΤΙΚΗ ΥΛΗ, ΣΤΕΡΕΗ, ΤΟΞΙΚΗ, Ε.Α.Ο.			
			3464 ΟΡΓΑΝΟΦΩΣΦΟΡΙΚΗ ΕΝΩΣΗ, ΣΤΕΡΕΗ, ΤΟΞΙΚΗ, Ε.Α.Ο.			
			3439 ΝΙΤΡΙΑΙΑ, ΣΤΕΡΕΟ, ΤΟΞΙΚΟ, Ε.Α.Ο.			
			2811 ΤΟΞΙΚΟ, ΣΤΕΡΕΟ, ΟΡΓΑΝΙΚΟ, Ε.Α.Ο.			
						2026 ΦΑΙΝΥΛΥΔΡΑΡΓΥΡΙΚΗ ΕΝΩΣΗ, Ε.Α.Ο.
						2788 ΕΝΩΣΗ ΟΡΓΑΝΟΚΑΣΣΙΤΕΡΙΚΗ, ΥΓΡΗ, Ε.Α.Ο.
			3146 ΕΝΩΣΗ ΟΡΓΑΝΟΚΑΣΣΙΤΕΡΙΚΗ, ΣΤΕΡΕΗ, Ε.Α.Ο.			
			3280 ΟΡΓΑΝΟΑΡΣΕΝΙΚΙΚΗ ΕΝΩΣΗ, ΥΓΡΗ, Ε.Α.Ο.			
			3465 ΟΡΓΑΝΟΑΡΣΕΝΙΚΙΚΗ ΕΝΩΣΗ, ΣΤΕΡΕΗ, Ε.Α.Ο.			
			3281 ΚΑΡΒΟΝΥΛΙΑ ΜΕΤΑΛΛΩΝ, ΥΓΡΑ, Ε.Α.Ο.			
			3466 ΚΑΡΒΟΝΥΛΙΑ ΜΕΤΑΛΛΩΝ, ΣΤΕΡΕΑ, Ε.Α.Ο.			
			3282 ΟΡΓΑΝΟΜΕΤΑΛΛΙΚΗ ΕΝΩΣΗ, ΥΓΡΗ, ΤΟΞΙΚΗ, Ε.Α.Ο.			
			3467 ΟΡΓΑΝΟΜΕΤΑΛΛΙΚΗ ΕΝΩΣΗ, ΣΤΕΡΕΗ, ΤΟΞΙΚΗ, Ε.Α.Ο.			

(συνεχίζεται στην επόμενη σελίδα)

^a Οι ουσίες και τα παρασκευάσματα που περιέχουν ΑΛΚΑΛΟΪΔΗ ή ΝΙΚΟΤΙΝΗ που χρησιμοποιούνται ως παρασιτοκτόνα θα ταξινομούνται υπό τον αριθμ. UN 2588 ΠΑΡΑΣΙΤΟΚΤΟΝΑ, ΣΤΕΡΕΑ, ΤΟΞΙΚΑ, Ε.Α.Ο. ή αριθμ. UN 2902 ΠΑΡΑΣΙΤΟΚΤΟΝΑ, ΥΓΡΑ, ΤΟΞΙΚΑ, Ε.Α.Ο. ή αριθμ. UN 2903 ΠΑΡΑΣΙΤΟΚΤΟΝΑ,, ΥΓΡΑ, ΤΟΞΙΚΑ, ΕΥΦΛΕΚΤΑ, Ε.Α.Ο.

^b Οι δραστικές ουσίες και κόνιες ή μείγματα ουσιών που προορίζονται για εργαστήρια και πειράματα καθώς για την παραγωγή φαρμακευτικών προϊόντων με άλλες ουσίες θα ταξινομούνται σύμφωνα με την τοξικότητά τους (βλέπε παράγραφο 2.2.61.1.7 έως 2.2.61.1.11)

^c Οι αυτοθερμαινόμενες ουσίες, ελαφρώς τοξικές και αυτόματα αναφλέξιμες οργανομεταλλικές ενώσεις, είναι ουσίες της Κλάσης 4.2.

^d Οι αντιδρώσες με το νερό ουσίες, ελαφρώς τοξικές, και οι αντιδρώσες με το νερό οργανομεταλλικές ενώσεις, είναι ουσίες της Κλάσης 4.3.

2.2.61.3 Κατάλογος ομαδικών καταχωρήσεων (συνέχεια)
Τοξικές ουσίες χωρίς δευτερεύοντα(-ες) κίνδυνο(-ους) (συνέχεια)

Ανόργανες	υγρά ^c T4	1556 ΑΡΣΕΝΙΚΙΚΗ ΕΝΩΣΗ, ΥΓΡΗ, Ε.Α.Ο., ανόργανη συμπεριλαμβανομένων: Αρσενικά άλατα, ε.α.ο., Αρσενίτες, ε.α.ο. και Αρσενικά σουλφίδια, ε.α.ο.
		1935 ΔΙΑΛΥΜΑ ΚΥΑΝΙΔΙΟΥ, Ε.Α.Ο.
	Στερεά ^{f, g} T5	2024 ΕΝΩΣΗ ΥΔΡΑΡΓΥΡΟΥ, ΥΓΡΗ, Ε.Α.Ο. 3141 ΕΝΩΣΗ ΑΝΤΙΜΟΝΙΟΥ, ΑΝΟΡΓΑΝΗ, ΥΓΡΗ, Ε.Α.Ο. 3440 ΕΝΩΣΗ ΣΕΛΗΝΙΟΥ, ΥΓΡΗ, Ε.Α.Ο. 3381 ΥΓΡΑ, ΤΟΞΙΚΑ ΔΙΑ ΕΙΣΠΝΟΗΣ, Ε.Α.Ο. με LC ₅₀ μικρότερη ή ίση με 200 ml/m ³ και συγκέντρωση κορεσμένου ατμού μεγαλύτερη ή ίση με 500 LC ₅₀ 3382 ΥΓΡΑ, ΤΟΞΙΚΑ ΔΙΑ ΕΙΣΠΝΟΗΣ, ΥΓΡΑ, Ε.Α.Ο. με LC ₅₀ μικρότερη ή ίση με 1000 ml/m ³ και συγκέντρωση κορεσμένου ατμού μεγαλύτερη ή ίση με 10 LC ₅₀ 3287 ΤΟΞΙΚΟ ΥΓΡΟ, ΑΝΟΡΓΑΝΟ, Ε.Α.Ο.
Παρασιτοκτόνα (συνεχίζεται στην επόμενη σελίδα)	υγρά ^h T6	1549 ΕΝΩΣΗ ΑΝΤΙΜΟΝΙΟΥ, ΑΝΟΡΓΑΝΗ, ΣΤΕΡΕΗ, Ε.Α.Ο. 1557 ΑΡΣΕΝΙΚΙΚΗ ΕΝΩΣΗ, ΣΤΕΡΕΗ, Ε.Α.Ο., συμπεριλαμβανομένων: Αρσενικά άλατα, ε.α.ο., Αρσενίτες, ε.α.ο. και Αρσενικά σουλφίδια, ε.α.ο. 1564 ΕΝΩΣΗ ΒΑΡΙΟΥ, Ε.Α.Ο. 1566 ΕΝΩΣΗ ΒΗΡΥΛΛΙΟΥ, Ε.Α.Ο. 1588 ΚΥΑΝΙΔΙΑ, ΑΝΟΡΓΑΝΑ, ΣΤΕΡΕΑ, Ε.Α.Ο. 1707 ΕΝΩΣΗ ΘΑΛΛΙΟΥ, Ε.Α.Ο. 2025 ΕΝΩΣΗ ΥΔΡΑΡΓΥΡΟΥ, ΣΤΕΡΕΗ, Ε.Α.Ο. 2291 ΕΝΩΣΗ ΜΟΛΥΒΔΟΥ, ΔΙΑΛΥΤΗ, Ε.Α.Ο. 2570 ΕΝΩΣΗ ΚΑΔΜΙΟΥ 2630 ΣΕΛΗΝΙΚΑ ΑΛΑΤΑ ή 2630 ΣΕΛΗΝΙΤΕΣ 2856 ΦΘΟΡΟΠΥΡΙΤΙΚΑ ΑΛΑΤΑ, Ε.Α.Ο. 3283 ΕΝΩΣΗ ΣΕΛΗΝΙΟΥ, ΣΤΕΡΕΗ, Ε.Α.Ο. 3284 ΕΝΩΣΗ ΤΕΛΛΟΥΡΙΟΥ, Ε.Α.Ο. 3285 ΕΝΩΣΗ ΒΑΝΑΔΙΟΥ, Ε.Α.Ο. 3288 ΤΟΞΙΚΟ ΣΤΕΡΕΟ, ΑΝΟΡΓΑΝΟ, Ε.Α.Ο.
		2992 ΠΑΡΑΣΙΤΟΚΤΟΝΟ ΜΕ ΚΑΡΒΑΜΙΚΕΣ ΕΝΩΣΕΙΣ, ΥΓΡΟ, ΤΟΞΙΚΟ 2994 ΠΑΡΑΣΙΤΟΚΤΟΝΟ ΜΕ ΑΡΣΕΝΙΚΟ, ΥΓΡΟ, ΤΟΞΙΚΟ 2996 ΠΑΡΑΣΙΤΟΚΤΟΝΟ ΜΕ ΟΡΓΑΝΙΚΕΣ ΕΝΩΣΕΙΣ ΧΛΩΡΙΟΥ, ΥΓΡΟ, ΤΟΞΙΚΟ 2998 ΠΑΡΑΣΙΤΟΚΤΟΝΟ ΜΕ ΤΡΙΑΖΙΝΗ, ΥΓΡΟ, ΤΟΞΙΚΟ 3006 ΠΑΡΑΣΙΤΟΚΤΟΝΟ ΜΕ ΘΕΙΟΚΑΡΒΑΜΙΚΕΣ ΕΝΩΣΕΙΣ, ΥΓΡΟ, ΤΟΞΙΚΟ 3010 ΠΑΡΑΣΙΤΟΚΤΟΝΟ ΜΕ ΒΑΣΗ ΤΟ ΧΑΛΚΟ, ΥΓΡΟ, ΤΟΞΙΚΟ 3012 ΠΑΡΑΣΙΤΟΚΤΟΝΟ ΜΕ ΒΑΣΗ ΤΟΝ ΥΔΡΑΡΓΥΡΟ, ΥΓΡΟ, ΤΟΞΙΚΟ 3014 ΠΑΡΑΣΙΤΟΚΤΟΝΟ ΜΕ ΥΠΟΚΑΤΕΣΤΗΜΕΝΗ ΝΙΤΡΟΦΑΙΝΟΛΗ, ΥΓΡΟ, ΤΟΞΙΚΟ 3016 ΠΑΡΑΣΙΤΟΚΤΟΝΟ ΜΕ ΔΙΠΥΡΙΑΔΙΟ, ΥΓΡΟ, ΤΟΞΙΚΟ 3018 ΠΑΡΑΣΙΤΟΚΤΟΝΟ ΜΕ ΟΡΓΑΝΟΦΩΣΦΟΡΙΚΕΣ ΕΝΩΣΕΙΣ, ΥΓΡΟ, ΤΟΞΙΚΟ 3020 ΠΑΡΑΣΙΤΟΚΤΟΝΟ ΜΕ ΟΡΓΑΝΟΚΑΣΣΙΤΕΡΙΚΕΣ ΕΝΩΣΕΙΣ, ΥΓΡΟ, ΤΟΞΙΚΟ 3026 ΠΑΡΑΣΙΤΟΚΤΟΝΟ ΜΕ ΠΑΡΑΓΩΓΑ ΤΗΣ ΚΟΥΜΑΡΙΝΗΣ, ΥΓΡΟ, ΤΟΞΙΚΟ 3348 ΠΑΡΑΣΙΤΟΚΤΟΝΟ ΜΕ ΠΑΡΑΓΩΓΑ ΤΟΥ ΦΑΙΝΟΞΟΞΙΚΟΥ ΟΞΕΟΣ, ΥΓΡΟ, ΤΟΞΙΚΟ 3352 ΠΑΡΑΣΙΤΟΚΤΟΝΟ ΜΕ ΠΥΡΕΘΡΙΝΟΙΔΗ, ΥΓΡΟ, ΤΟΞΙΚΟ 2902 ΠΑΡΑΣΙΤΟΚΤΟΝΟ, ΥΓΡΟ, ΤΟΞΙΚΟ, Ε.Α.Ο.

^e Βροντάδης υδράργυρος, διαβρεγμένος με όχι λιγότερο από 20% νερό (κατά μάζα), ή με ένα μείγμα αλκοόλης και νερού είναι ουσία της Κλάσης 1, αριθμ. UN 0135.

^f Τα σιδηροκυανιούχα άλατα, τα σιδηροκυανιούχα και τα αλκαλικά θειοκυανικά άλατα και τα θειοκυανικά άλατα του αμμωνίου δεν υπόκεινται στις προβλέψεις της ADR..

^g Τα άλατα του μολύβδου και τα πιγμέντα μολύβδου τα οποία, όταν αναμειγνύονται σε αναλογία 1:1 000 με 0.07M υδροχλωρικό οξύ και αναδεύονται για μια ώρα σε θερμοκρασία 23 °C ± 2 °C, παρουσιάζουν διαλυτότητα 5% ή χαμηλότερη, δεν υπόκεινται στις προβλέψεις της ADR..

^h Τα είδη εμποτισμένα με φυτοφάρμακο, όπως δίσκοι ινοσανιδίων, λωρίδες χαρτιού, σφαίρες βαμβάκι-μαλλιού, φύλλα πλαστικού υλικού, σε ερμητικά κλειστή περιτύλιξη, δεν υπόκεινται στις διατάξεις της ADR.

2.2.61.3 Κατάλογος ομαδικών καταχωρήσεων (συνέχεια)

Τοξικές ουσίες χωρίς δευτερεύοντα(-ες) κίνδυνο(-ους) (συνέχεια)

Παρασιτοκτόνα (συνέχεια)	Στερεό ^h	T7	2757	ΠΑΡΑΣΙΤΟΚΤΟΝΟ ΜΕ ΚΑΡΒΑΜΙΚΕΣ ΕΝΩΣΕΙΣ, ΣΤΕΡΕΟ, ΤΟΞΙΚΟ
			2759	ΠΑΡΑΣΙΤΟΚΤΟΝΟ ΜΕ ΑΡΣΕΝΙΚΟ, ΣΤΕΡΕΟ, ΤΟΞΙΚΟ
			2761	ΠΑΡΑΣΙΤΟΚΤΟΝΟ ΜΕ ΟΡΓΑΝΙΚΕΣ ΕΝΩΣΕΙΣ ΧΛΩΡΙΟΥ, ΣΤΕΡΕΟ, ΤΟΞΙΚΟ
			2763	ΠΑΡΑΣΙΤΟΚΤΟΝΟ ΜΕ ΤΡΙΑΖΙΝΗ, ΣΤΕΡΕΟ, ΤΟΞΙΚΟ
			2771	ΠΑΡΑΣΙΤΟΚΤΟΝΟ ΜΕ ΘΕΙΟΚΑΡΒΑΜΙΚΕΣ ΕΝΩΣΕΙΣ, ΣΤΕΡΕΟ, ΤΟΞΙΚΟ
			2775	ΠΑΡΑΣΙΤΟΚΤΟΝΟ ΜΕ ΒΑΣΗ ΤΟ ΧΑΛΚΟ, ΣΤΕΡΕΟ, ΤΟΞΙΚΟ
			2777	ΠΑΡΑΣΙΤΟΚΤΟΝΟ ΜΕ ΒΑΣΗ ΤΟΝ ΥΔΡΑΡΓΥΡΟ, ΣΤΕΡΕΟ, ΤΟΞΙΚΟ
			2779	ΠΑΡΑΣΙΤΟΚΤΟΝΟ ΜΕ ΥΠΟΚΑΤΕΣΤΗΜΕΝΗ ΝΙΤΡΟΦΑΙΝΟΛΗ, ΣΤΕΡΕΟ, ΤΟΞΙΚΟ
			2781	ΠΑΡΑΣΙΤΟΚΤΟΝΟ ΜΕ ΔΙΠΥΡΙΔΥΛΙΟ, ΣΤΕΡΕΟ, ΤΟΞΙΚΟ
			2783	ΠΑΡΑΣΙΤΟΚΤΟΝΟ ΜΕ ΟΡΓΑΝΟΦΩΣΦΟΡΙΚΕΣ ΕΝΩΣΕΙΣ, ΣΤΕΡΕΟ, ΤΟΞΙΚΟ
			2786	ΠΑΡΑΣΙΤΟΚΤΟΝΟ ΜΕ ΟΡΓΑΝΟΚΑΣΣΙΤΕΡΙΚΕΣ, ΣΤΕΡΕΟ, ΤΟΞΙΚΟ
			3027	ΠΑΡΑΣΙΤΟΚΤΟΝΟ, ΜΕ ΠΑΡΑΓΩΓΑ ΤΗΣ ΚΟΥΜΑΡΙΝΗΣ ΣΤΕΡΕΟ, ΤΟΞΙΚΟ
			3048	ΠΑΡΑΣΙΤΟΚΤΟΝΟ ΜΕ ΦΩΣΦΙΔΙΑ ΤΟΥ ΑΡΓΙΛΙΟΥ
			3345	ΠΑΡΑΣΙΤΟΚΤΟΝΟ ΜΕ ΠΑΡΑΓΩΓΑ ΤΟΥ ΦΑΙΝΟΞΟΙΚΟΥ ΟΞΕΟΣ, ΣΤΕΡΕΟ, ΤΟΞΙΚΟ
			3349	ΠΑΡΑΣΙΤΟΚΤΟΝΟ ΜΕ ΠΥΡΕΘΡΙΝΟΙΔΗ, ΣΤΕΡΕΟ, ΤΟΞΙΚΟ
			2588	ΠΑΡΑΣΙΤΟΚΤΟΝΟ, ΣΤΕΡΕΟ, ΤΟΞΙΚΟ, Ε.Α.Ο.
			Δείγματα	T8
Άλλες τοξικές ουσίες ⁱ	T9	3243	ΣΤΕΡΕΑ ΠΟΥ ΠΕΡΙΕΧΟΥΝ ΤΟΞΙΚΟ ΥΓΡΟ, Ε.Α.Ο.	

Τοξικές ουσίες με δευτερεύοντα(-ες) κίνδυνο(-ους)

Εύφλεκτες	Υγρά ^{j, k}	TF1	3071	ΜΕΡΚΑΠΤΑΝΕΣ, ΥΓΡΕΣ, ΤΟΞΙΚΕΣ, ΕΥΦΛΕΚΤΕΣ, Ε.Α.Ο. ή
			3071	ΜΕΙΓΜΑ ΜΕΡΚΑΠΤΑΝΩΝ, ΥΓΡΟ, ΤΟΞΙΚΟ, ΕΥΦΛΕΚΤΟ, Ε.Α.Ο.
			3080	ΙΣΟΚΥΑΝΙΚΟ ΑΛΑΣ, ΤΟΞΙΚΟ, ΕΥΦΛΕΚΤΟ, Ε.Α.Ο. ή
			3080	ΔΙΑΛΥΜΑ ΙΣΟΚΥΑΝΙΚΟΥ ΑΛΑΤΟΣ, ΤΟΞΙΚΟΥ, ΕΥΦΛΕΚΤΟΥ, Ε.Α.Ο.
			3275	ΝΙΤΡΙΑΙΑ, ΤΟΞΙΚΑ, ΕΥΦΛΕΚΤΑ, Ε.Α.Ο.
			3279	ΟΡΓΑΝΟΦΩΣΦΟΡΙΚΗ ΕΝΩΣΗ, ΤΟΞΙΚΗ, ΕΥΦΛΕΚΤΗ, Ε.Α.Ο.
			3383	ΤΟΞΙΚΑ ΔΙΑ ΕΙΣΠΝΟΗΣ ΥΓΡΑ, ΕΥΦΛΕΚΤΑ, Ε.Α.Ο. με LC ₅₀ μικρότερη ή ίση με 200 ml/m ³ και συγκέντρωση κορεσμένου ατμού μεγαλύτερη ή ίση με 500 LC ₅₀
			3384	ΥΓΡΑ, ΤΟΞΙΚΑ ΔΙΑ ΕΙΣΠΝΟΗΣ, ΕΥΦΛΕΚΤΑ, Ε.Α.Ο. με LC ₅₀ μικρότερη ή ίση με 1000 ml/m ³ και συγκέντρωση κορεσμένου ατμού μεγαλύτερη ή ίση με 10 LC ₅₀
			2929	ΤΟΞΙΚΟ ΥΓΡΟ, ΕΥΦΛΕΚΤΟ, ΟΡΓΑΝΙΚΟ, Ε.Α.Ο.
			TF (συνεχίζεται στην επόμενη σελίδα)	

^h Τα είδη εμποτισμένα με παρασιτοκτόνο, όπως δίσκοι ινοσανίδων, λωρίδες χαρτιού, σφαίρες βαμβάκι-μαλλιού, φύλλα πλαστικού υλικού, σε ερμητικά κλειστή περιτύλιξη, δεν υπόκεινται στις διατάξεις της ADR.

ⁱ Μείγματα στερεών τα οποία δεν υπόκεινται στις διατάξεις της ADR και τοξικών υγρών μπορούν να μεταφέρονται με αριθμ. UN 3243 χωρίς πρώτα να εφαρμόζονται τα κριτήρια ταξινόμησης της Κλάσης 6.1, εφόσον δεν υπάρχει ελεύθερο υγρό ορατό κατά το χρόνο που φορτώνεται η ουσία ή κατά το χρόνο που κλείνεται η συσκευασία, το εμπορευματοκιβώτιο ή η μονάδα μεταφοράς. Κάθε συσκευασία πρέπει να αντιστοιχεί σ' ένα πρωτότυπο που έχει περάσει τη δοκιμή στεγανότητας για την ομάδα συσκευασίας II Αυτή η καταχώριση δεν χρησιμοποιείται για στερεά που περιέχουν ένα υγρό της ομάδας συσκευασίας I.

^j Εξαιρετικά τοξικά ή τοξικά, εύφλεκτα υγρά που έχουν σημείο ανάφλεξης χαμηλότερο από 23 °C - εκτός των ουσιών οι οποίες είναι εξαιρετικά τοξικές δια εισπνοής,- δηλ. αριθμ. UN 1051, 1092, 1098, 1143, 1163, 1182, 1185, 1238, 1239, 1244, 1251, 1259, 1613, 1614, 1695, 1994, 2334, 2382, 2407, 2438, 2480, 2482, 2484, 2485, 2606, 2929, 3279 και 3294 είναι ουσίες της Κλάσης 3.

^k Εύφλεκτα υγρά, ελαφρώς τοξικά, με την εξαίρεση των ουσιών και των παρασκευασμάτων που χρησιμοποιούνται ως παρασιτοκτόνα, συμπεριλαμβανομένων αυτών που έχουν σημείο ανάφλεξης μεταξύ 23 °C και 60 °C, είναι ουσίες της Κλάσης 3.

2.2.61.3 Κατάλογος ομαδικών καταχωρήσεων (συνέχεια)

Τοξικές ουσίες με δευτερεύοντα(-ες) κίνδυνο(-ους) (συνέχεια)

Εύφλεκτες TF (συνέχεια)	Φυτο- φάρμακα υγρά (σημείο ανάφλεξης όχι μικρό- τερο από 23 °C)	TF2	2991 ΠΑΡΑΣΙΤΟΚΤΟΝΟ ΜΕ ΚΑΡΒΑΜΙΚΕΣ ΕΝΩΣΕΙΣ, ΥΓΡΟ, ΤΟΞΙΚΟ, ΕΥΦΛΕΚΤΟ
			2993 ΠΑΡΑΣΙΤΟΚΤΟΝΟ ΜΕ ΑΡΣΕΝΙΚΟ, ΥΓΡΟ, ΤΟΞΙΚΟ, ΕΥΦΛΕΚΤΟ
			2995 ΠΑΡΑΣΙΤΟΚΤΟΝΟ ΜΕ ΟΡΓΑΝΙΚΕΣ ΕΝΩΣΕΙΣ ΧΛΩΡΙΟΥ, ΥΓΡΟ, ΤΟΞΙΚΟ, ΕΥΦΛΕΚΤΟ
			2997 ΠΑΡΑΣΙΤΟΚΤΟΝΟ ΜΕ ΤΡΙΑΖΙΝΗ, ΥΓΡΟ, ΤΟΞΙΚΟ, ΕΥΦΛΕΚΤΟ
			3005 ΠΑΡΑΣΙΤΟΚΤΟΝΟ ΜΕ ΘΕΙΟΚΑΡΒΑΜΙΚΕΣ ΕΝΩΣΕΙΣ, ΥΓΡΟ, ΤΟΞΙΚΟ, ΕΥΦΛΕΚΤΟ
			3009 ΠΑΡΑΣΙΤΟΚΤΟΝΟ ΜΕ ΒΑΣΗ ΤΟ ΧΑΛΚΟ, ΥΓΡΟ, ΤΟΞΙΚΟ, ΕΥΦΛΕΚΤΟ
			3011 ΠΑΡΑΣΙΤΟΚΤΟΝΟ ΜΕ ΒΑΣΗ ΤΟΝ ΥΔΡΑΡΓΥΡΟ, ΥΓΡΟ, ΤΟΞΙΚΟ, ΕΥΦΛΕΚΤΟ
			3013 ΠΑΡΑΣΙΤΟΚΤΟΝΟ ΜΕ ΥΠΟΚΑΤΕΣΤΗΜΕΝΗ ΝΙΤΡΟΦΑΙΝΟΛΗ, ΥΓΡΟ, ΤΟΞΙΚΟ, ΕΥΦΛΕΚΤΟ
			3015 ΠΑΡΑΣΙΤΟΚΤΟΝΟ ΜΕ ΔΙΠΥΡΙΔΥΛΙΟ, ΥΓΡΟ, ΤΟΞΙΚΟ, ΕΥΦΛΕΚΤΟ
			3017 ΠΑΡΑΣΙΤΟΚΤΟΝΟ ΜΕ ΟΡΓΑΝΟΦΩΣΦΟΡΙΚΕΣ ΕΝΩΣΕΙΣ, ΥΓΡΟ, ΤΟΞΙΚΟ, ΕΥΦΛΕΚΤΟ
			3019 ΠΑΡΑΣΙΤΟΚΤΟΝΟ ΜΕ ΟΡΓΑΝΟΚΑΣΙΤΕΡΙΚΕΣ, ΥΓΡΟ, ΤΟΞΙΚΟ, ΕΥΦΛΕΚΤΟ
			3025 ΠΑΡΑΣΙΤΟΚΤΟΝΟ ΜΕ ΠΑΡΑΓΩΓΑ ΤΗΣ ΚΟΥΜΑΡΙΝΗΣ, ΥΓΡΟ, ΤΟΞΙΚΟ, ΕΥΦΛΕΚΤΟ
			3347 ΠΑΡΑΣΙΤΟΚΤΟΝΟ ΜΕ ΠΑΡΑΓΩΓΑ ΤΟΥ ΦΑΙΝΟΞΟΞΙΚΟΥ ΟΞΕΟΣ, ΥΓΡΟ, ΤΟΞΙΚΟ, ΕΥΦΛΕΚΤΟ
			3351 ΠΑΡΑΣΙΤΟΚΤΟΝΟ ΜΕ ΠΥΡΕΘΡΙΝΟΙΔΗ, ΥΓΡΟ, ΤΟΞΙΚΟ, ΕΥΦΛΕΚΤΟ
			2903 ΠΑΡΑΣΙΤΟΚΤΟΝΟ, ΥΓΡΟ, ΤΟΞΙΚΟ, ΕΥΦΛΕΚΤΟ, Ε.Α.Ο.
	στερεά	TF3	1700 ΚΕΡΙΑ ΔΑΚΡΥΓΟΝΩΝ
			2930 ΤΟΞΙΚΟ ΣΤΕΡΕΟ, ΕΥΦΛΕΚΤΟ, ΟΡΓΑΝΙΚΟ, Ε.Α.Ο.
Στερεές, αυτοθερμαινόμενες ^c			3124 ΤΟΞΙΚΟ ΣΤΕΡΕΟ, ΑΥΤΟΘΕΡΜΑΙΝΟΜΕΝΟ, Ε.Α.Ο.
TS			
Αντιδρώσες με το νερό ^d	υγρά	TW1	3385 ΤΟΞΙΚΑ ΔΙΑ ΕΙΣΠΝΟΗΣ ΥΓΡΑ, ΕΝΕΡΓΑ ΜΕ ΤΟ ΝΕΡΟ, Ε.Α.Ο. με LC ₅₀ μικρότερη ή ίση με 200 ml/m ³ και συγκέντρωση κορεσμένου ατμού μεγαλύτερη ή ίση με 500LC ₅₀
			3386 ΤΟΞΙΚΑ ΔΙΑ ΕΙΣΠΝΟΗΣ ΥΓΡΑ, ΕΝΕΡΓΑ ΜΕ ΤΟ ΝΕΡΟ, Ε.Α.Ο. με LC ₅₀ μικρότερη ή ίση με 1000 ml/m ³ και συγκέντρωση κορεσμένου ατμού μεγαλύτερη ή ίση με 10LC ₅₀
			3123 ΤΟΞΙΚΟ ΥΓΡΟ, ΕΝΕΡΓΟ ΜΕ ΤΟ ΝΕΡΟ, Ε.Α.Ο.
TW	στερεά ⁿ	TW2	3125 ΤΟΞΙΚΟ ΣΤΕΡΕΟ, ΕΝΕΡΓΟ ΜΕ ΤΟ ΝΕΡΟ, Ε.Α.Ο.
	υγρά	TO1	3387 ΤΟΞΙΚΑ ΔΙΑ ΕΙΣΠΝΟΗΣ ΥΓΡΑ, ΟΞΕΙΔΩΤΙΚΑ, Ε.Α.Ο. με LC ₅₀ μικρότερη ή ίση με 200 ml/m ³ και συγκέντρωση κορεσμένου ατμού μεγαλύτερη ή ίση με 500LC ₅₀
3388 ΤΟΞΙΚΑ ΔΙΑ ΕΙΣΠΝΟΗΣ ΥΓΡΑ, ΟΞΕΙΔΩΤΙΚΑ, Ε.Α.Ο. με LC ₅₀ μικρότερη ή ίση με 1000 ml/m ³ και συγκέντρωση κορεσμένου ατμού μεγαλύτερη ή ίση με 10 LC ₅₀			
3122 ΤΟΞΙΚΟ ΥΓΡΟ, ΟΞΕΙΔΩΤΙΚΟ, Ε.Α.Ο.			
Οξειδωτικές ^l			
TO	στερεά	TO2	3086 ΤΟΞΙΚΟ ΣΤΕΡΕΟ, ΟΞΕΙΔΩΤΙΚΟ, Ε.Α.Ο.
Διαβρω- τικές ^m	οργανικά	TC1	3277 ΧΛΩΡΟΦΟΡΜΙΚΑ ΑΛΑΤΑ, ΤΟΞΙΚΑ, ΔΙΑΒΡΩΤΙΚΑ, Ε.Α.Ο.
			3361 ΧΛΩΡΟΣΙΛΑΝΙΑ, ΤΟΞΙΚΑ, ΔΙΑΒΡΩΤΙΚΑ, Ε.Α.Ο.
			3389 ΤΟΞΙΚΑ ΔΙΑ ΕΙΣΠΝΟΗΣ ΥΓΡΑ, ΔΙΑΒΡΩΤΙΚΑ, Ε.Α.Ο. με LC ₅₀ μικρότερη ή ίση με 200 ml/m ³ και συγκέντρωση κορεσμένου ατμού μεγαλύτερη ή ίση με 500LC ₅₀
			3390 ΤΟΞΙΚΑ ΔΙΑ ΕΙΣΠΝΟΗΣ ΥΓΡΑ, ΔΙΑΒΡΩΤΙΚΑ, Ε.Α.Ο. με LC ₅₀ μικρότερη ή ίση με 1000 ml/m ³ και συγκέντρωση κορεσμένου ατμού μεγαλύτερη ή ίση με 10 LC ₅₀
TC			2927 ΤΟΞΙΚΑ ΥΓΡΑ, ΔΙΑΒΡΩΤΙΚΑ, ΟΡΓΑΝΙΚΑ, Ε.Α.Ο.

(συνεχίζεται στην επόμενη σελίδα)

^c Οι αυτοθερμαινόμενες ουσίες, ελαφρώς τοξικές και αυτόματα αναφλέξιμες οργανομεταλλικές ενώσεις, είναι ουσίες της Κλάσης 4.2.^d Οι αντιδρώσες με το νερό ουσίες, ελαφρώς τοξικές, και οι αντιδρώσες με το νερό οργανομεταλλικές ενώσεις, είναι ουσίες της Κλάσης 4.3.ⁿ Τα φωσφίδια μετάλλων καταχωρημένα στους αριθμ. UN 1360, 1397, 1432, 1714, 2011 και 2013 είναι ουσίες της Κλάσης 4.3.^l Οξειδωτικές ουσίες, ελαφρώς τοξικές είναι ουσίες της Κλάσης 5.1.^m Οι ουσίες ελαφρώς τοξικές και ελαφρώς διαβρωτικές, είναι ουσίες της Κλάσης 8.

2.2.61.3 Κατάλογος ομαδικών καταχωρήσεων (συνέχεια)

Τοξικές ουσίες με δευτερεύοντα(-ες) κίνδυνο(-ους) (συνέχεια)

Διαβρω- τικές ^m (συνέχεια)	TC	οργανικά (συνέχεια)	στερεά	TC2	2928	ΤΟΞΙΚΟ ΣΤΕΡΕΟ, ΔΙΑΒΡΩΤΙΚΟ, ΟΡΓΑΝΙΚΟ, Ε.Α.Ο.
			υγρά	TC3	3389	ΤΟΞΙΚΑ ΔΙΑ ΕΙΣΠΙΝΟΗΣ ΥΓΡΑ, ΔΙΑΒΡΩΤΙΚΑ, Ε.Α.Ο. με LC ₅₀ μικρότερη ή ίση με 200 ml/m ³ και συγκέντρωση κορεσμένου ατμού μεγαλύτερη ή ίση με 500 LC ₅₀
	ανόργανα			3390	ΤΟΞΙΚΑ ΔΙΑ ΕΙΣΠΙΝΟΗΣ ΥΓΡΑ, ΔΙΑΒΡΩΤΙΚΑ, Ε.Α.Ο. με LC ₅₀ μικρότερη ή ίση με 1000 ml/m ³ και συγκέντρωση κορεσμένου ατμού μεγαλύτερη ή ίση με 10 LC ₅₀	
		στερεά	TC4	3289	ΤΟΞΙΚΟ ΥΓΡΟ, ΔΙΑΒΡΩΤΙΚΟ, ΑΝΟΡΓΑΝΟ, Ε.Α.Ο.	
			στερεά	TC4	3290	ΤΟΞΙΚΟ ΣΤΕΡΕΟ, ΔΙΑΒΡΩΤΙΚΟ, ΑΝΟΡΓΑΝΟ, Ε.Α.Ο.
			Εύφλεκτες, διαβρωτικές		2742	ΧΛΩΡΟΦΟΡΜΙΚΑ ΑΛΑΤΑ, ΤΟΞΙΚΑ, ΔΙΑΒΡΩΤΙΚΑ, ΕΥΦΛΕΚΤΑ, Ε.Α.Ο.
			TFC		3362	ΧΛΩΡΟΣΙΛΑΝΙΑ, ΤΟΞΙΚΑ, ΔΙΑΒΡΩΤΙΚΑ, ΕΥΦΛΕΚΤΑ, Ε.Α.Ο.
					3488	ΤΟΞΙΚΑ ΔΙΑ ΕΙΣΠΙΝΟΗΣ ΥΓΡΑ, ΕΥΦΛΕΚΤΑ, ΔΙΑΒΡΩΤΙΚΑ, Ε.Α.Ο. με LC ₅₀ μικρότερη ή ίση με 200 ml/m ³ και συγκέντρωση κορεσμένου ατμού μεγαλύτερη ή ίση με 500 LC ₅₀
					3489	ΤΟΞΙΚΑ ΔΙΑ ΕΙΣΠΙΝΟΗΣ ΥΓΡΑ, ΕΥΦΛΕΚΤΑ, ΔΙΑΒΡΩΤΙΚΑ, Ε.Α.Ο. με LC ₅₀ μικρότερη ή ίση με 1000 ml/m ³ και συγκέντρωση κορεσμένου ατμού μεγαλύτερη ή ίση με 10 LC ₅₀
			Εύφλεκτες, ενεργούσες με το νερό		3490	ΤΟΞΙΚΑ ΔΙΑ ΕΙΣΠΙΝΟΗΣ ΥΓΡΑ, ΕΝΕΡΓΑ ΜΕ ΤΟ ΝΕΡΟ, ΕΥΦΛΕΚΤΑ, Ε.Α.Ο. με LC ₅₀ μικρότερη ή ίση με 200 ml/m ³ και συγκέντρωση κορεσμένου ατμού μεγαλύτερη ή ίση με 500 LC ₅₀
			TFW		3491	ΤΟΞΙΚΑ ΔΙΑ ΕΙΣΠΙΝΟΗΣ ΥΓΡΑ, ΕΝΕΡΓΑ ΜΕ ΤΟ ΝΕΡΟ, ΕΥΦΛΕΚΤΑ, Ε.Α.Ο. με LC ₅₀ μικρότερη ή ίση με 1000 ml/m ³ και συγκέντρωση κορεσμένου ατμού μεγαλύτερη ή ίση με 10 LC ₅₀

^m Ουσίες ελαφρώς τοξικές και ελαφρώς διαβρωτικές, είναι ουσίες της Κλάσης 8.

2.2.62 Κλάση 6.2 Μολυσματικές Ουσίες**2.2.62.1 Κριτήρια**

2.2.62.1.1 Ο τίτλος της Κλάσης 6.2 καλύπτει τις μολυσματικές ουσίες. Για τους σκοπούς της ADR μολυσματικές ουσίες είναι αυτές οι ουσίες που θεωρείται ή λογικά αναμένεται να περιέχουν παθογόνους οργανισμούς. Παθογόνοι οργανισμοί ορίζονται οι μικρο-οργανισμοί (συμπεριλαμβανομένων βακτηρίων, ιών, ρικετσία, παρασίτων, μυκήτων) και άλλα είδη όπως μολυσματικοί ιοί που μπορούν να προκαλούν μολυσματικές αρρώστιες σε ανθρώπους ή σε ζώα.

ΣΗΜΕΙΩΣΗ 1: Οι οργανισμοί και οι γενετικά τροποποιημένοι μικρο-οργανισμοί, τα βιολογικά προϊόντα, τα διαγνωστικά δείγματα και μολυσμένα ζώα θα ταξινομούνται σε αυτή την Κλάση εάν ικανοποιούν τους όρους που αρμόζουν σε αυτή την Κλάση.

ΣΗΜΕΙΩΣΗ 2: Οι τοξίνες από φυτικές, ζωικές ή βακτηριακές πηγές που δεν περιέχουν καμμία μολυσματική ουσία ή οργανισμό ή που δεν περιέχονται σ' αυτές, είναι ουσίες της Κλάσης 6.1, αριθμ. UN 3172 ή 3462.

2.2.62.1.2 Οι ουσίες της Κλάσης 6.2 υποδιαιρούνται ως εξής :

- I1. Μολυσματικές ουσίες που επιδρούν στους ανθρώπους,
- I2. Μολυσματικές ουσίες που επιδρούν μόνο στα ζώα,
- I3. Κλινικά απόβλητα,
- I4. Βιολογική ουσία.

Ορισμοί

2.2.62.1.3 Για τους σκοπούς της ADR,

“Βιολογικά προϊόντα” είναι εκείνα τα προϊόντα που προέρχονται από ζωντανούς οργανισμούς, που παράγονται και διανέμονται σύμφωνα με τις απαιτήσεις κρατικών κυβερνητικών αρχών οι οποίες θέτουν ειδικές απαιτήσεις για την έγκρισή τους, και χρησιμοποιούνται είτε για την πρόληψη, θεραπεία ή διάγνωση νόσου σε ανθρώπους ή ζώα, ή για αναπτυξιακούς, πειραματικούς ή διερευνητικούς σκοπούς που σχετίζονται με αυτές. Περιλαμβάνουν, αλλά δεν περιορίζονται σε αυτά, ολοκληρωμένα ή ανολοκλήρωτα προϊόντα όπως εμβόλια και διαγνωστικά προϊόντα.

“Καλλιέργειες (εργαστηριακά αποθέματα)” είναι το αποτέλεσμα μιας διεργασίας με την οποία παθογόνοι οργανισμοί αναπαράγονται σκοπίμως. Ο ορισμός αυτός δεν περιλαμβάνει τα δείγματα που έχουν ληφθεί από ασθενείς ανθρώπους ή ζώα όπως ορίζονται στην παρούσα παράγραφο.

“Ιατρικά ή κλινικά απόβλητα” είναι απόβλητα που προέρχονται από ιατρική θεραπεία ανθρώπων ή ζώων ή από βιολογική έρευνα.

“Δείγματα λαμβανόμενα από ασθενείς” είναι υλικό ανθρώπων ή ζώων, που συλλέγονται άμεσα από ανθρώπους ή ζώα, συμπεριλαμβανομένων, αλλά όχι περιορισμένων σε, περιττώματα, εκκρίσεις, αίμα και τα συστατικά του, ιστούς και επιχρίσματα των υγρών ιστών, και τμήματα σώματος που μεταφέρονται για λόγους έρευνας, διαγνωστικούς λόγους, διερευνητικές δραστηριότητες, θεραπεία ασθενειών και πρόληψη.

Ταξινόμηση

2.2.62.1.4 Οι μολυσματικές ουσίες θα ταξινομούνται στην Κλάση 6.2 και θα καταχωρούνται στους αριθμ. UN 2814, 2900, 3291 ή 3373 ανάλογα την περίπτωση.

Οι μολυσματικές ουσίες υποδιαιρούνται στις ακόλουθες κατηγορίες :

2.2.62.1.4.1 **Κατηγορία Α** : Μία μολυσματική ουσία η οποία μεταφέρεται σε τέτοια μορφή ώστε, όταν συμβεί έκθεση σε αυτήν, μπορεί να προκαλέσει μόνιμη ανικανότητα, απειλή κατά της ζωής ή θανατηφόρα ασθένεια σε κατά τα άλλα υγιείς ανθρώπους ή ζώα. Ενδεικτικά παραδείγματα που πληρούν τα κριτήρια αυτά δίνονται στον πίνακα της παραγράφου αυτής

ΣΗΜΕΙΩΣΗ : Έκθεση συμβαίνει όταν μία μολυσματική ουσία απελευθερωθεί από την προστατευτική συσκευασία με αποτέλεσμα τη φυσική επαφή με ανθρώπους ή ζώα.

- (a) Μολυσματικές ουσίες που ικανοποιούν τα κριτήρια αυτά οι οποίες προκαλούν ασθένεια σε ανθρώπους ή και σε ανθρώπους και σε ζώα θα καταχωρούνται υπό τον αριθμ. UN 2814. Μολυσματικές ουσίες οι οποίες προκαλούν ασθένειες μόνο σε ζώα θα καταχωρούνται στον αριθμ. UN 2900
- (b) Η καταχώρηση στους αριθμ. UN 2814 ή UN 2900 θα βασίζεται σε γνωστό ιατρικό ιστορικό και συμπτώματα με προέλευση ανθρώπους ή ζώα, ενδημικές τοπικές συνθήκες ή επαγγελματική κρίση που αφορά σε μεμονωμένες συνθήκες του ανθρώπου ή του ζώου.

ΣΗΜΕΙΩΣΗ 1 : Η κατάλληλη ονομασία της αποστολής για τον αριθμ. UN 2814 είναι "ΜΟΛΥΣΜΑΤΙΚΕΣ ΟΥΣΙΕΣ ΠΟΥ ΠΡΟΣΒΑΛΛΟΥΝ ΑΝΘΡΩΠΟΥΣ". Η κατάλληλη ονομασία της αποστολής για τον αριθμ. UN 2900 είναι "ΜΟΛΥΣΜΑΤΙΚΕΣ ΟΥΣΙΕΣ ΠΟΥ ΠΡΟΣΒΑΛΛΟΥΝ ΖΩΑ μόνο".

ΣΗΜΕΙΩΣΗ 2 : Ο ακόλουθος πίνακας δεν είναι πλήρης. Οι μολυσματικές ουσίες, συμπεριλαμβανομένων νέων ή επικίνδυνων παθογόνων μικροοργανισμών, που δεν παρουσιάζονται στον πίνακα αλλά πληρούν τα ίδια κριτήρια θα καταχωρούνται στην Κατηγορία Α. Επιπλέον, αν υπάρχει αμφιβολία περί του αν μία ουσία πληροί ή όχι τα κριτήρια αυτή θα καταχωρείται στην Κατηγορία Α.

ΣΗΜΕΙΩΣΗ 3 : Στον ακόλουθο πίνακα, οι μικρο-οργανισμοί σε πλάγια γραφή είναι βακτήρια, μυκοπλάσματα, rickettsia ή μύκητες.

ΕΝΔΕΙΚΤΙΚΑ ΠΑΡΑΔΕΙΓΜΑΤΑ ΜΟΛΥΣΜΑΤΙΚΩΝ ΟΥΣΙΩΝ ΠΟΥ ΠΕΡΙΛΑΜΒΑΝΟΝΤΑΙ ΣΤΗΝ ΚΑΤΗΓΟΡΙΑ Α ΣΕ ΟΠΟΙΑΔΗΠΟΤΕ ΜΟΡΦΗ ΕΚΤΟΣ ΑΝΤΙΘΕΤΗΣ ΕΝΔΕΙΞΗΣ (2.2.62.1.4.1)	
Αριθμ. UN και ονομασία	Μικρο-οργανισμοί
Αριθμ. UN 2814 Μολυσματικές ουσίες που προσβάλλουν ανθρώπους	<p><i>Bacillus anthracis</i> (μόνον καλλιέργειες)</p> <p><i>Brucella abortus</i> (μόνον καλλιέργειες)</p> <p><i>Brucella melitensis</i> (μόνον καλλιέργειες)</p> <p><i>Brucella suis</i> (μόνον καλλιέργειες)</p> <p><i>Burkholderia mallei</i> - <i>Pseudomonas mallei</i> – Μάλις (μόνον καλλιέργειες)</p> <p><i>Burkholderia pseudomallei</i> – <i>Pseudomonas pseudomallei</i> (μόνον καλλιέργειες)</p> <p><i>Chlamydia psittaci</i> – στελέχη πτηνών (μόνον καλλιέργειες)</p> <p><i>Clostridium botulinum</i> (μόνον καλλιέργειες)</p> <p><i>Coccidioides immitis</i> (μόνον καλλιέργειες)</p> <p><i>Coxiella burnetii</i> (μόνον καλλιέργειες)</p> <p>Ιός αιμορραγικού πυρετού Κριμαίας - Κονγκό</p> <p>Δάγκειος ιός (μόνον καλλιέργειες)</p> <p>Ιός ανατολικής εγκεφαλίτιδας ίππων (μόνον καλλιέργειες)</p> <p><i>Escherichia coli</i>, Βεροτοξινογόνο (μόνον καλλιέργειες)^a</p> <p>Ιός Ebola</p> <p>Ιός Flexal</p> <p><i>Francisella tularensis</i> (μόνον καλλιέργειες)</p> <p>Ιός Guanarito</p> <p>Ιός Hantaan</p> <p>Ιοί Hanta που προκαλούν πνευμονικό σύνδρομο ίωσης hanta causing haemorrhagic</p> <p>Ιός Hendra</p> <p>Ιός Ηπατίτιδας Β (μόνον καλλιέργειες)</p> <p>Ιός έρπητος Β (μόνον καλλιέργειες)</p> <p>Ιός ανθρώπινης ανοσοποιητικής ανεπάρκειας (μόνον καλλιέργειες)</p> <p>Εξαιρετικά παθογόνος ιός γρίπης πτηνών (μόνον καλλιέργειες)</p> <p>Ιός ιαπωνικής εγκεφαλίτιδας (μόνον καλλιέργειες)</p> <p>Ιός Junin</p> <p>Ιός ασθένειας δάσους Kyasanur</p> <p>Ιός του πυρετού της Lassa</p> <p>Ιός Machupo</p> <p>Ιός Marburg</p> <p>Ιός ευλογιάς του πιθήκου</p> <p><i>Mycobacterium tuberculosis</i> (μόνον καλλιέργειες)^a</p> <p>Ιός Nipah</p> <p>Ιός αιμορραγικού πυρετού Omsk</p> <p>Ιός πολυομυελίτιδας (μόνον καλλιέργειες)</p> <p>Ιός λύσσας (μόνον καλλιέργειες)</p> <p><i>Rickettsia prowazekii</i> (μόνον καλλιέργειες)</p> <p><i>Rickettsia rickettsii</i> (μόνον καλλιέργειες)</p> <p>Ιός πυρετού της Κοιλιάδας του Rift (μόνον καλλιέργειες)</p> <p>Ιός ρωσικής εαρινής – θερινής εγκεφαλίτιδας (μόνον καλλιέργειες)</p> <p>Ιός Sabia</p>

^a Ωστόσο, όταν οι καλλιέργειες προορίζονται για διαγνωστικούς ή κλινικούς σκοπούς, μπορούν να ταξινομούνται ως μολυσματικές ουσίες της Κατηγορίας Β.

ΕΝΔΕΙΚΤΙΚΑ ΠΑΡΑΔΕΙΓΜΑΤΑ ΜΟΛΥΣΜΑΤΙΚΩΝ ΟΥΣΙΩΝ ΠΟΥ ΠΕΡΙΛΑΜΒΑΝΟΝΤΑΙ ΣΤΗΝ ΚΑΤΗΓΟΡΙΑ Α ΣΕ ΟΠΟΙΑΔΗΠΟΤΕ ΜΟΡΦΗ ΕΚΤΟΣ ΑΝΤΙΘΕΤΗΣ ΕΝΔΕΙΞΗΣ (2.2.62.1.4.1) (συνέχεια)	
Αριθμ. UN και ονομασία	Μικρο-οργανισμοί
Αριθμ. UN 2814 Μολυσματικές ουσίες που προσβάλλουν ανθρώπους	<i>Shigella dysenteriae</i> τύπος 1 (μόνον καλλιέργειες) ^a Ιός κροτωνογενούς εγκεφαλίτιδας (μόνον καλλιέργειες) Ιός ευλογιάς Ιός εγκεφαλίτιδας ιπποειδών Βενεζουέλας (μόνον καλλιέργειες) Ιός δυτικού Νείλου (μόνον καλλιέργειες) Ιός κίτρινου πυρετού (μόνον καλλιέργειες) <i>Yersinia pestis</i> (μόνον καλλιέργειες)
UN Αριθμ. 2900 Μολυσματικές ουσίες που προσβάλλουν μόνο ζώα	Ιός αφρικανικής πανώλους των χοίρων (μόνο καλλιέργειες) Παραμυξοϊός των πτηνών τύπου 1 – ιός ψευδοπανώλους των πτηνών (μόνο καλλιέργειες) Ιός καταρροϊκού πυρετού (μόνο καλλιέργειες) Ιός κλασσικής πανώλους χοίρων (μόνο καλλιέργειες) Ιός αφθώδη πυρετού (μόνο καλλιέργειες) Ιός λοιμώδους οζώδους δερματίτιδας (μόνο καλλιέργειες) <i>Mycoplasma mycoides</i> – Λοιμώδης πλευροπνευμονία βοοειδών (μόνο καλλιέργειες) Ιός πανώλους μικρών μηρυκαστικών (μόνο καλλιέργειες) Ιός πανώλους των βοοειδών (μόνο καλλιέργειες) Ιός ευλογιάς των προβάτων (μόνο καλλιέργειες) Ιός ευλογιάς αιγών (μόνο καλλιέργειες) Ιός φυσαλιδώδους νόσου των χοίρων (μόνο καλλιέργειες) Ιός φυσαλιδώδους στοματίτιδας (μόνο καλλιέργειες)

2.2.62.1.4.2 Κατηγορία Β : Μία μολυσματική ουσία η οποία δεν πληροί τα κριτήρια για να περιληφθεί στην Κατηγορία Α. Οι μολυσματικές ουσίες στην Κατηγορία Β θα καταχωρούνται στον UN Αριθμ. 3373 .

ΣΗΜΕΙΩΣΗ : Η κατάλληλη ονομασία για την αποστολή του αριθμ. UN 3373 είναι "ΒΙΟΛΟΓΙΚΟ ΥΛΙΚΟ, ΚΑΤΗΓΟΡΙΑ Β".

2.2.62.1.5. *Εξαιρέσεις*

2.2.62.1.5.1 Ουσίες οι οποίες δεν περιέχουν μολυσματικές ουσίες ή ουσίες οι οποίες δεν είναι πιθανό να προκαλέσουν ασθένειες σε ανθρώπους ή σε ζώα δεν υπόκεινται στις διατάξεις της ADR εκτός και αν πληρούν τα κριτήρια για να συμπεριληφθούν σε μία άλλη κλάση.

2.2.62.1.5.2 Ουσίες που περιέχουν μικροοργανισμούς που δεν είναι παθογόνοι για ανθρώπους ή ζώα δεν υπόκεινται στην ADR εκτός και αν πληρούν τα κριτήρια για να συμπεριληφθούν σε μία άλλη κλάση.

2.2.62.1.5.3 Ουσίες σε τέτοια μορφή ώστε κάθε παρόν παθογόνος μικροοργανισμός έχει ουδετεροποιηθεί ή απενεργοποιηθεί έτσι ώστε να μην διαθέτουν πια κίνδυνο για την υγεία δεν υπόκεινται στην ADR εκτός και αν πληρούν τα κριτήρια για να συμπεριληφθούν σε μία άλλη κλάση.

ΣΗΜΕΙΩΣΗ: Ιατρικός εξοπλισμός ο οποίος έχει αποστραγγιστεί θεωρείται ότι πληροί τις απαιτήσεις της παρούσας παραγράφου και δεν υπόκειται στις διατάξεις της ADR.

^a Ωστόσο, όταν οι καλλιέργειες προορίζονται για διαγνωστικούς ή κλινικούς σκοπούς, μπορούν να ταξινομούνται ως μολυσματικές ουσίες της Κατηγορίας Β

- 2.2.62.1.5.4 Ουσίες στις οποίες η συγκέντρωση των παθογόνων οργανισμών βρίσκεται σε επίπεδο που συναντάται στη φύση (συμπεριλαμβανομένων ειδών διατροφής και δειγμάτων νερού) και οι οποίες δεν θεωρούνται ότι παρουσιάζουν σημαντικό κίνδυνο μόλυνσης δεν υπόκεινται στην ADR εκτός και αν πληρούν τα κριτήρια για να συμπεριληφθούν σε μία άλλη κλάση.
- 2.2.62.1.5.5 Αποξηραμένες κηλίδες αίματος, που συλλέχθηκαν εφαρμόζοντας σταγόνα αίματος σε απορροφητικό υλικό, ή δείγματα για την εξέταση του αίματος σε περιτώματα, και το αίμα ή συστατικά αίματος τα οποία έχουν συλλεγεί για μετάγγιση ή για την προετοιμασία προϊόντων αίματος για να χρησιμοποιηθούν για μετάγγιση ή μεταμόσχευση και οποιοδήποτε ιστοί ή όργανα που πρόκειται να χρησιμοποιηθούν για μεταμόσχευση δεν υπόκεινται στις διατάξεις της ADR.
- 2.2.62.1.5.6 Δείγματα ανθρώπων ή ζώων για τα οποία υπάρχει η ελάχιστη πιθανότητα να περιέχουν παθογόνους οργανισμούς δεν υπόκεινται στην ADR αν μεταφέρονται σε συσκευασία η οποία εμποδίζει οποιαδήποτε διαρροή και επισημαίνεται με τις λέξεις “Εξαιρούμενο ανθρώπινο δείγμα” ή “Εξαιρούμενο δείγμα ζώων” ανάλογα την περίπτωση.
Η συσκευασία θεωρείται ότι συμμορφώνεται με τις ανωτέρω απαιτήσεις αν ικανοποιεί τις ακόλουθες συνθήκες :
- (a) Η συσκευασία αποτελείται από τρία μέρη :
- (i) ένα ή περισσότερα κύρια στεγανά δοχεία,
 - (ii) μια δευτερεύουσα στεγανή συσκευασία, και
 - (iii) μια εξωτερική συσκευασία επαρκούς αντοχής για την χωρητικότητά της, τη μάζα της και τη σκοπούμενη χρήση και με μία τουλάχιστον επιφάνεια με ελάχιστες διαστάσεις 100 mm x 100 mm.
- (b) Για υγρά, απορροφητικό υλικό, σε επαρκή ποσότητα για να απορροφά όλο τα περιεχόμενο, που βρίσκεται μεταξύ του κύριου δοχείου και της δευτερεύουσας συσκευασίας έτσι ώστε, κατά τη διάρκεια της μεταφοράς, οποιαδήποτε απελευθέρωση ή διαρροή μιας υγρής ουσίας δεν θα φθάσει την εξωτερική συσκευασία και δεν θα διακινδυνεύεται η ακεραιότητα του προστατευτικού υλικού.
- (c) Όταν πολλαπλά εύθραυστα κύρια δοχεία τοποθετούνται σε μία και μόνη δευτερεύουσα συσκευασία, αυτά είτε τυλίγονται τα καθένα ξεχωριστά είτε χωρίζονται ώστε να εμποδίζεται η επαφή τους.

ΣΗΜΕΙΩΣΗ 1 : Για κάθε εξαίρεση με βάση την παρούσα παράγραφο απαιτείται ένα στοιχείο επαγγελματικής κρίσης. Η κρίση θα πρέπει να βασίζεται σε γνωστό ιατρικό ιστορικό, σε συμπτώματα και σε μεμονωμένες συνθήκες της πηγής, ανθρώπου ή ζώου και ενδημικές τοπικές συνθήκες. Στα παραδείγματα δειγμάτων που μπορούν να μεταφέρονται με βάση την παρούσα παράγραφο, περιλαμβάνονται δείγματα αίματος ή ούρων για την παρακολούθηση των επιπέδων της χοληστερόλης, των επιπέδων της γλυκόζης στο αίμα, τα επίπεδα των ορμονών, ή τα ειδικά αντισώματα του προστάτη (prostate specific antibodies, PSA). Εκείνα που απαιτούνται για την παρακολούθηση της λειτουργίας οργάνων όπως της καρδιάς, της λειτουργίας του ήπατος ή των νεφρών για ανθρώπους ή ζώα με μη μολυσματικές ασθένειες, ή για θεραπευτική παρακολούθηση ναρκωτικών. Εκείνα που γίνονται για λόγους ασφάλειας ή απασχόλησης και προορίζονται για τον προσδιορισμό της παρουσίας ναρκωτικών ή οινόπνεύματος, τα τεστ εγκυμοσύνης, βιοψίες για την ανίχνευση καρκίνου και ανίχνευση αντισωμάτων σε ανθρώπους ή ζώα, αν δεν υφίσταται ανησυχία για μόλυνση (π.χ. αξιολόγηση της ανοσοποίησης δια του εμβολίου, διάγνωση αυτοάνωσης ασθένειας, κ.λπ.).

ΣΗΜΕΙΩΣΗ 2 : Για αερομεταφορά, οι συσκευασίες δειγμάτων που εξαιρούνται σύμφωνα με αυτή την παράγραφο θα ικανοποιούν τις προϋποθέσεις των (α) έως (c).

2.2.62.1.5.7

Εκτός των :

- (a) Ιατρικά απόβλητα (αριθμ. UN 3291),
- (b) Ιατρικές συσκευές ή εξοπλισμός που έχουν μολυνθεί από ή περιέχουν μολυσματικές ουσίες της Κατηγορίας Α (αριθμ. UN 2814 ή αριθμ. UN 2900), και
- (c) Ιατρικές συσκευές ή εξοπλισμός που έχουν μολυνθεί από ή περιέχουν άλλα επικίνδυνα αγαθά που πληρούν τον ορισμό άλλης Κλάσης.

Ιατρικές συσκευές ή εξοπλισμός που ενδεχομένως έχουν μολυνθεί από ή περιέχουν μολυσματικές ουσίες οι οποίες μεταφέρονται για απολύμανση, καθαρισμό, αποστείρωση, επισκευή, ή αξιολόγηση του εξοπλισμού δεν υπόκεινται στις διατάξεις της ADR, εκτός από τις διατάξεις της παρούσας παραγράφου, εφόσον έχουν συσκευαστεί σε συσκευασίες που έχουν σχεδιαστεί και κατασκευαστεί κατά τέτοιο τρόπο ώστε, υπό κανονικές συνθήκες μεταφοράς, να μην μπορούν να σπάσουν, να τρυπηθούν ή να παρουσιάσουν διαρροή του περιεχομένου τους. Οι συσκευασίες πρέπει να είναι σχεδιασμένες ώστε να ανταποκρίνονται στις απαιτήσεις κατασκευής που αναφέρονται στην 6.1.4 ή 6.6.4.

Οι συσκευασίες αυτές πρέπει να πληρούν τις γενικές απαιτήσεις συσκευασίας του 4.1.1.1 και 4.1.1.2 και να έχουν την ικανότητα να διατηρούν άθικτες τις ιατρικές συσκευές και τον εξοπλισμό, όταν πέφτουν από ύψος 1.2 m.

Οι συσκευασίες θα πρέπει να φέρουν την ένδειξη "ΧΡΗΣΙΜΟΠΟΙΗΜΕΝΗ ΙΑΤΡΙΚΗ ΣΥΣΚΕΥΗ" ή "ΧΡΗΣΙΜΟΠΟΙΗΜΕΝΟΣ ΙΑΤΡΙΚΟΣ ΕΞΟΠΛΙΣΜΟΣ". Όταν χρησιμοποιούνται υπερσυσκευασίες, αυτές πρέπει να επισημαίνονται κατά τον ίδιο τρόπο, εκτός εάν η επιγραφή παραμένει ορατή.

2.2.62.1.6

(Δεσμευμένο)

2.2.62.1.7

(Δεσμευμένο)

2.2.62.1.8

(Δεσμευμένο)

2.2.62.1.9

Βιολογικά προϊόντα

Για τους σκοπούς της ADR, τα βιολογικά προϊόντα διαιρούνται στις ακόλουθες ομάδες :

- (a) εκείνα τα οποία κατασκευάζονται και συσκευάζονται σύμφωνα με τις απαιτήσεις των ανάλογων εθνικών αρχών και μεταφέρονται για σκοπούς τελικής συσκευασίας ή διανομής, και για χρήση από επαγγελματίες ιατρούς ή άτομα για φροντίδα της προσωπικής υγείας. Οι ουσίες της ομάδας αυτής δεν υπόκεινται στις διατάξεις της ADR.
- (b) εκείνα τα οποία δεν εμπίπτουν στην παράγραφο (a) και είναι γνωστό ή υπάρχουν βάσιμοι λόγοι ότι περιέχουν μολυσματικές ουσίες και πληρούν τα κριτήρια να περιληφθούν στην Κατηγορία Α ή στην Κατηγορία Β. Οι ουσίες της ομάδας αυτής θα καταχωρούνται στους αριθμ. UN 2814, 2900 ή 3373, ανάλογα την περίπτωση.

ΣΗΜΕΙΩΣΗ : Κάποια επιτρεπόμενα βιολογικά προϊόντα μπορεί να παρουσιάζουν βιολογικό κίνδυνο μόνο σε συγκεκριμένα σημεία του κόσμου. Στην περίπτωση αυτή οι αρμόδιες αρχές μπορεί να απαιτήσουν αυτά τα βιολογικά προϊόντα να είναι σε συμμόρφωση με τις τοπικές απαιτήσεις για τις μολυσματικές ουσίες ή μπορεί να επιβάλλουν άλλους περιορισμούς.

2.2.62.1.10 *Γενετικά τροποποιημένοι μικροοργανισμοί και οργανισμοί*

Γενετικά τροποποιημένοι μικροοργανισμοί που δεν ικανοποιούν τον ορισμό μολυσματικών ουσιών θα ταξινομούνται σύμφωνα με το τμήμα 2.2.9.

2.2.62.1.11 *Ιατρικά ή κλινικά απόβλητα*

2.2.62.1.11.1 Τα ιατρικά ή τα κλινικά απόβλητα που περιέχουν μολυσματικές ουσίες της Κατηγορίας Α θα καταχωρούνται στον αριθμ. UN 2814 ή στον αριθμ. UN 2900 ανάλογα τη περίπτωση. Ιατρικά ή κλινικά απόβλητα που περιέχουν μολυσματικές ουσίες της Κατηγορίας Β, θα καταχωρούνται στον αριθμ. UN 3291

ΣΗΜΕΙΩΣΗ : Τα ιατρικά ή τα κλινικά απόβλητα που καταχωρήθηκαν στον αριθμό 18 01 03 (Απόβλητα από φροντίδα υγείας ανθρώπων ή ζώων ή/και από σχετική έρευνα - απόβλητα από γενέθλια φροντίδα, από διάγνωση, από θεραπεία ή πρόληψη ασθενειών σε ανθρώπους - απόβλητα των οποίων η συλλογή και διάθεση υπόκειται σε ειδικές απαιτήσεις προκειμένου να προλαμβάνεται μόλυνση) ή στον αριθμό 18 02 02 (Απόβλητα από φροντίδα υγείας ανθρώπων ή ζώων ή/και από σχετική έρευνα - απόβλητα από έρευνα, από διάγνωση, από θεραπεία ή πρόληψη ασθενειών που εμπλέκονται ζώα - απόβλητα των οποίων η συλλογή και διάθεση υπόκειται σε ειδικές απαιτήσεις προκειμένου να προλαμβάνεται μόλυνση) σύμφωνα με τον κατάλογο αποβλήτων που προσαρτάται στην Απόφαση της Ευρωπαϊκής Κοινότητας 2000/532/ΕΚ⁵, όπως τροποποιήθηκε, θα ταξινομούνται σύμφωνα με τις διατάξεις που τίθενται στην παρούσα παράγραφο, με βάση ιατρική ή κτηνιατρική διάγνωση που αφορούν τον ασθενή ή το ζώο.

2.2.62.1.11.2 Ιατρικά ή κλινικά απόβλητα για τα οποία βάσιμα θεωρείται ότι έχουν χαμηλή πιθανότητα να περιέχουν μολυσματικές ουσίες θα καταχωρούνται υπό τον αριθμ. UN 3291.

Για την καταχώρηση μπορούν να ληφθούν υπόψη, οι διεθνείς, οι τοπικοί ή οι εθνικοί κατάλογοι αποβλήτων.

ΣΗΜΕΙΩΣΗ 1: Η κατάλληλη επίσημη ονομασία αποστολής για αριθμ. UN 3291 είναι “ΚΛΙΝΙΚΑ ΑΠΟΒΛΗΤΑ, ΜΗ ΠΡΟΣΔΙΟΡΙΣΜΕΝΑ, Ε.Α.Ο.” ή “(ΒΙΟ) ΙΑΤΡΙΚΑ ΑΠΟΒΛΗΤΑ, Ε.Α.Ο.” ή “ΡΥΘΜΙΣΜΕΝΑ ΙΑΤΡΙΚΑ ΑΠΟΒΛΗΤΑ, Ε.Α.Ο.”

ΣΗΜΕΙΩΣΗ 2: Παρά τα κριτήρια ταξινόμησης που τέθηκαν παραπάνω, τα ιατρικά ή τα κλινικά απόβλητα που καταχωρήθηκαν στον αριθμό 18 01 04 (Απόβλητα από φροντίδα υγείας ανθρώπων ή ζώων ή/και από σχετική έρευνα - απόβλητα από γενέθλια φροντίδα, από διάγνωση, από θεραπεία ή πρόληψη ασθενειών σε ανθρώπους - απόβλητα των οποίων η συλλογή και διάθεση υπόκειται σε ειδικές απαιτήσεις προκειμένου να προλαμβάνεται μόλυνση) ή στον αριθμό 18 02 03 (Απόβλητα από φροντίδα υγείας ανθρώπων ή ζώων ή/και από σχετική έρευνα - απόβλητα από έρευνα, από διάγνωση, από θεραπεία ή από πρόληψη ασθενειών που εμπλέκονται ζώα - απόβλητα των οποίων η συλλογή και διάθεση υπόκειται σε ειδικές απαιτήσεις προκειμένου να προλαμβάνεται μόλυνση) σύμφωνα με τον κατάλογο αποβλήτων που προσαρτάται στην Απόφαση της Ευρωπαϊκής Κοινότητας 2000/532/ΕΚ⁵, όπως τροποποιήθηκε, δεν υπόκεινται στις διατάξεις της ADR..

2.2.62.1.11.3 Τα ιατρικά ή κλινικά απόβλητα που έχουν απολυμανθεί τα οποία προηγουμένως περιείχαν μολυσματικές ουσίες δεν υπόκεινται στις διατάξεις της ADR εκτός και αν πληρούν τα κριτήρια για να περιληφθούν σε μία άλλη Κλάση.

⁵ Κοινοτική Απόφαση 2000/532/ΕΚ της 3ης Μαΐου 2000, που αντικαθιστά την Απόφαση 94/3/ΕΚ καθιερώνοντας κατάλογο αποβλήτων σε εφαρμογή του Άρθρου 1(α) της Οδηγίας του Συμβουλίου 75/442/ΕΕΚ για απόβλητα (που αντικαταστάθηκε από την οδηγία 2006/12/ΕΚ αριθμ. L 114 της 27-4-2006, σελ. 9) και Οδηγία του Συμβουλίου 94/904/ΕΚ καθιερώνοντας κατάλογο επικινδύνων αποβλήτων σε εφαρμογή του Άρθρου 1(4) της Οδηγίας του Συμβουλίου 91/689/ΕΕΚ για επικινδύνα απόβλητα (Επίσημη Εφημερίδα της Ευρωπαϊκής Κοινότητας Νο L 226 της 6^{ης} Σεπτεμβρίου 2000, σελίδα 3).

- 2.2.62.1.11.4 Τα ιατρικά ή κλινικά απόβλητα που καταχωρούνται στον αριθμ. UN 3291 είναι ουσίες της ομάδας συσκευασίας II.
- 2.2.62.1.12 *Μολυσμένα ζώα*
- 2.2.62.1.12.1 Εκτός εάν μία μολυσματική ουσία δεν μπορεί να παραδοθεί με άλλα μέσα, τα ζωντανά ζώα δεν θα πρέπει να χρησιμοποιούνται για την μεταφορά μιας τέτοιας ουσίας. Ένα ζωντανό ζώο το οποίο έχει σκοπίμως μολυνθεί και είναι γνωστό ή υπάρχουν υποψίες ότι περιέχει μολυσματική ουσία θα πρέπει να μεταφέρεται μόνο υπό τους όρους και τις συνθήκες που εγκρίνονται από την αρμόδια αρχή⁶.
- 2.2.62.1.12.2 Το ζωικό υλικό που προσβλήθηκε από παθογόνους οργανισμούς της Κατηγορίας Α ή από παθογόνους οργανισμούς που θα μπορούσαν να καταχωρηθούν στην Κατηγορία Α μόνο σε καλλιέργειες θα καταχωρούνται στον αριθμ. UN 2814 ή στον αριθμ. UN 2900 ανάλογα με την περίπτωση. Το ζωικό υλικό που προσβλήθηκε από παθογόνους οργανισμούς της Κατηγορίας Β, διαφορετικό από εκείνο που θα μπορούσε να καταχωρηθεί στην Κατηγορία Α αν ήταν σε καλλιέργειες, θα καταχωρείται στον αριθμ UN 3373.

⁶ Οι κανονισμοί που ρυθμίζουν τη μεταφορά ζωντανών ζώων περιέχονται π.χ. στην Οδηγία 91/628/EEC της 19^{ης} Νοεμβρίου 1991 για την προστασία των ζώων κατά τη μεταφορά (Επίσημη Εφημερίδα της Ευρωπαϊκής Κοινότητας Νο L 340 της 11.12.1991, σελ.17) και στις Συστάσεις του Συμβουλίου της Ευρώπης (Υπουργική Επιτροπή) για τη μεταφορά συγκεκριμένων ειδών ζώων.

2.2.62.2 Ουσίες μη αποδεκτές για μεταφορά

Ζωντανά σπονδυλωτά ή ασπόνδυλα ζώα δεν επιτρέπεται να χρησιμοποιούνται για τη μεταφορά ενός μολυσματικού παράγοντα εκτός εάν ο παράγοντας δεν μπορεί να μεταφερθεί με κανέναν άλλο τρόπο ή εάν το φορτίο έχει εγκριθεί από την αρμόδια αρχή (βλ. Παράγραφο 2.2.62.1.12.1).

2.2.62.3 Κατάλογος ομαδικών καταχωρήσεων

Επιδράσεις σε ανθρώπους	I1	2814 ΜΟΛΥΣΜΑΤΙΚΗ ΥΛΗ, ΜΕ ΕΠΙΔΡΑΣΗ ΣΤΟΥΣ ΑΝΘΡΩΠΟΥΣ
Επιδράσεις μόνο σε ζώα	I2	2900 ΜΟΛΥΣΜΑΤΙΚΗ ΥΛΗ, ΜΕ ΕΠΙΔΡΑΣΗ ΣΕ ΖΩΑ μόνο
Κλινικά απόβλητα	I3	3291 ΚΛΙΝΙΚΑ ΑΠΟΒΛΗΤΑ, ΜΗ ΚΑΘΟΡΙΣΜΕΝΑ, Ε.Α.Ο., ή 3291 (ΒΙΟ) ΙΑΤΡΙΚΑ ΑΠΟΒΛΗΤΑ, Ε.Α.Ο., ή 3291 ΡΥΘΜΙΣΜΕΝΑ ΙΑΤΡΙΚΑ ΑΠΟΒΛΗΤΑ, Ε.Α.Ο.
Βιολογικές ουσίες	I4	3373 ΒΙΟΛΟΓΙΚΑ ΠΡΟΪΟΝΤΑ, ΚΑΤΗΓΟΡΙΑ Β

2.2.7 Κλάση 7 Ραδιενεργά υλικά**2.2.7.1 Ορισμοί**

2.2.7.1.1 *Radioactive Material: Ραδιενεργό υλικό* σημαίνει οποιοδήποτε υλικό που περιέχει ραδιονουκλεΐδια όπου τόσο η ειδική δραστηριότητα όσο και η συνολική δραστηριότητα στο φορτίο υπερβαίνει τις τιμές που καθορίζονται στις παραγράφους 2.2.7.2.2.1 έως 2.2.7.2.2.6.

2.2.7.1.2 *Contamination: Μόλυνση*

Contamination: Μόλυνση σημαίνει την παρουσία μίας ραδιενεργούς ουσίας, επάνω σε μία επιφάνεια, σε ποσότητες μεγαλύτερες από 0.4 Bq/cm² για βήτα και γάμα εκπομπούς και για άλφα εκπομπούς χαμηλής τοξικότητας, ή 0.04 Bq/cm² για όλους τους άλλους άλφα εκπομπούς.

Non-fixed contamination: Μεταφερόμενη μόλυνση σημαίνει μόλυνση που μπορεί να απομακρυνθεί από μία επιφάνεια κατά τη διάρκεια κανονικών συνθηκών μεταφοράς.

Fixed contamination: Μόνιμη μόλυνση σημαίνει μόλυνση που δεν είναι μεταφερόμενη μόλυνση..

2.2.7.1.3 *Ορισμοί ειδικών όρων*

A_1 και A_2

A_1 σημαίνει την τιμή της δραστηριότητας ραδιενεργού υλικού υπό ειδική μορφή που αναφέρεται στον Πίνακα 2.2.7.2.2.1 ή υπολογίζεται από την 2.2.7.2.2.2 και χρησιμοποιείται για να καθορίσει τα όρια δράσης για τις απαιτήσεις της ADR.

A_2 σημαίνει την τιμή της δραστηριότητας ραδιενεργού υλικού, διαφορετικού από ραδιενεργό υλικό υπό ειδική μορφή, που αναφέρεται στον Πίνακα 2.2.7.2.2.1 ή υπολογίζεται από την παράγραφο 2.2.7.2.2.2 και χρησιμοποιείται για να καθορίσει τα όρια δράσης για τις απαιτήσεις της ADR.

Σχάσιμα νουκλεΐδια σημαίνει ουράνιο-233, ουράνιο-235, πλουτόνιο-239 και πλουτόνιο-241.

Σχάσιμο υλικό σημαίνει ένα υλικό που περιλαμβάνει τουλάχιστον ένα από τα σχάσιμα νουκλεΐδια. Δεν περιλαμβάνονται σε αυτόν τον ορισμό :

- (a) Το φυσικό ουράνιο ή εξαντλημένο ουράνιο που είναι μη-εκπέμπον, και
- (b) Το φυσικό ουράνιο ή εξαντλημένο ουράνιο που έχει τεθεί για εκπομπή μόνο σε θερμικούς αντιδραστήρες,

Low dispersible radioactive material: Ραδιενεργό υλικό χαμηλής διασποράς σημαίνει είτε ένα στερεό ραδιενεργό υλικό είτε ένα στερεό ραδιενεργό υλικό σε σφραγισμένη κάψουλα, που παρουσιάζει μία περιορισμένη ικανότητα διασποράς και δεν είναι σε μορφή σκόνης.

Low specific activity (LSA) material: Υλικό χαμηλής ειδικής δραστηριότητας (LSA), σημαίνει ραδιενεργό υλικό το οποίο από τη φύση του έχει περιορισμένη ειδική δραστηριότητα, ή ραδιενεργό υλικό για το οποίο η εκτιμώμενη μέση ειδική δραστηριότητα εντάσσεται σε προκαθορισμένα όρια. Τα υλικά εξωτερικής προστασίας που περιβάλλουν το υλικό LSA δεν θα λαμβάνονται υπόψη στον υπολογισμό της εκτιμώμενης μέσης ειδικής δραστηριότητας.

Low toxicity alpha emitters: Άλφα εκπομποί χαμηλής τοξικότητας είναι το φυσικό ουράνιο, το εξαντλημένο ουράνιο, το φυσικό θόριο, το ουράνιο-235 ή το ουράνιο-238, το θόριο-232, το θόριο-228 και το θόριο-230 όταν περιέχονται σε μεταλλεύματα ή φυσικά και χημικά συμπυκνώματα ή άλφα εκπομποί με χρόνο ημίσειας ζωής μικρότερη των 10 ημερών.

Special form radioactive material: Ραδιενεργό υλικό υπό ειδική μορφή, σημαίνει:

- (a) ένα στερεό ραδιενεργό υλικό που δεν διασπείρεται, ή
- (b) μία σφραγισμένη κάψουλα που περιέχει ραδιενεργό υλικό.

Specific activity of a radionuclide: Ειδική δραστικότητα ενός ραδιονουκλεϊδίου σημαίνει την δραστικότητα ανά μονάδα μάζας του νουκλεϊδίου. Η ειδική δραστικότητα ενός υλικού σημαίνει τη δραστικότητα ανά μονάδα μάζας του υλικού στο οποίο τα ραδιονουκλεΐδια είναι ουσιαστικά ομοιόμορφα κατανεμημένα.

Surface contaminated object (SCO): Επιφανειακά μολυσμένο αντικείμενο (SCO), σημαίνει ένα στερεό αντικείμενο το οποίο δεν είναι από μόνο του ραδιενεργό, αλλά επί των επιφανειών του είναι διάσπαρτο ραδιενεργό υλικό.

Unirradiated thorium: Μη-εκπέμπον θόριο σημαίνει θόριο που περιέχει όχι παραπάνω από 10^{-7} g ουρανίου-233 ανά γραμμάριο θορίου-232.

Unirradiated uranium: Μη-εκπέμπον ουράνιο σημαίνει ουράνιο που περιέχει όχι περισσότερο από 2×10^3 Bq πλουτώνιο ανά γραμμάριο ουρανίου-235, όχι περισσότερο από 9×10^6 Bq προϊόντα σχάσης ανά γραμμάριο ουρανίου-235 και όχι περισσότερο από 5×10^{-3} g ουράνιο-236 ανά γραμμάριο ουρανίου-235.

Uranium - natural, depleted, enriched: Ουράνιο - φυσικό, εξαντλημένο, εμπλουτισμένο σημαίνει τα παρακάτω:

Natural uranium: Φυσικό ουράνιο σημαίνει ουράνιο (το οποίο μπορεί να είναι χημικώς απομονωμένο) που περιέχει τη απαντώμενη στη φύση κατανομή των ισοτόπων ουρανίου (περίπου 99.28% ουράνιο-238, και 0.72% ουράνιο-235 κατά μάζα).

Depleted uranium: Εξαντλημένο ουράνιο σημαίνει ουράνιο που περιέχει μικρότερο ποσοστό μάζας ουρανίου-235 από το φυσικό ουράνιο.

Enriched uranium: Εμπλουτισμένο ουράνιο σημαίνει ουράνιο που περιέχει μεγαλύτερο ποσοστό μάζας ουρανίου-235 από 0.72%.

Σε κάθε περίπτωση, υπάρχει πολύ μικρό ποσοστό μάζας ουρανίου -234.

2.2.7.2 Ταξινόμηση

2.2.7.2.1 Γενικές διατάξεις

- 2.2.7.2.1.1 Το ραδιενεργό υλικό θα καταχωρείται σε έναν αριθμό UN που ορίζεται στον Πίνακα 2.2.7.2.1.1 ανάλογα με το επίπεδο δραστικότητας των ραδιονουκλεϊδίων που περιέχονται σε ένα κόλο, τις σχάσιμες ή μη σχάσιμες ιδιότητες αυτών των ραδιονουκλεϊδίων, τον τύπο κόλου που θα παρουσιαστεί για μεταφορά και τη φύση ή τη μορφή των περιεχομένων του κόλου ή ειδικές διευθετήσεις που διέπουν την επιχείρηση μεταφοράς, σύμφωνα με τις διατάξεις των παραγράφων 2.2.7.2.2 έως 2.2.7.2.5.

Πίνακας 2.2.7.2.1.1 Εκχώρηση αριθμών UN

Εξαιρούμενα κόλα (1.7.1.5)	
UN 2908	ΡΑΔΙΕΝΕΡΓΟ ΥΛΙΚΟ, ΕΞΑΙΡΟΥΜΕΝΟ ΚΟΛΟ – ΚΕΝΗ ΣΥΣΚΕΥΑΣΙΑ
UN 2909	ΡΑΔΙΕΝΕΡΓΟ ΥΛΙΚΟ, ΕΞΑΙΡΟΥΜΕΝΟ ΚΟΛΟ – ΕΙΔΗ ΚΑΤΑΣΚΕΥΑΣΜΕΝΑ ΑΠΟ ΦΥΣΙΚΟ ΟΥΡΑΝΙΟ ή ΕΞΑΝΤΛΗΜΕΝΟ ΟΥΡΑΝΙΟ ή ΦΥΣΙΚΟ ΘΟΡΙΟ
UN 2910	ΡΑΔΙΕΝΕΡΓΟ ΥΛΙΚΟ, ΕΞΑΙΡΟΥΜΕΝΟ ΚΟΛΟ – ΠΕΡΙΟΡΙΣΜΕΝΗ ΠΟΣΟΤΗΤΑ ΥΛΙΚΟΥ
UN 2911	ΡΑΔΙΕΝΕΡΓΟ ΥΛΙΚΟ, ΕΞΑΙΡΟΥΜΕΝΟ ΚΟΛΟ – ΟΡΓΑΝΑ ή ΕΙΔΗ
Χαμηλής ειδικής δραστηριότητας ραδιενεργό υλικό (2.2.7.2.3.1)	
UN 2912	ΡΑΔΙΕΝΕΡΓΟ ΥΛΙΚΟ, ΧΑΜΗΛΗΣ ΕΙΔΙΚΗΣ ΔΡΑΣΤΙΚΟΤΗΤΑΣ (LSA-I) μη σχάσιμο ή σχάσιμο – εξαιρούμενο
UN 3321	ΡΑΔΙΕΝΕΡΓΟ ΥΛΙΚΟ, ΧΑΜΗΛΗΣ ΕΙΔΙΚΗΣ ΔΡΑΣΤΙΚΟΤΗΤΑΣ (LSA-II) μη σχάσιμο ή σχάσιμο – εξαιρούμενο
UN 3322	ΡΑΔΙΕΝΕΡΓΟ ΥΛΙΚΟ, ΧΑΜΗΛΗΣ ΕΙΔΙΚΗΣ ΔΡΑΣΤΙΚΟΤΗΤΑΣ (LSA-III) μη σχάσιμο ή σχάσιμο – εξαιρούμενο
UN 3324	ΡΑΔΙΕΝΕΡΓΟ ΥΛΙΚΟ, ΧΑΜΗΛΗΣ ΕΙΔΙΚΗΣ ΔΡΑΣΤΙΚΟΤΗΤΑΣ (LSA-II), ΣΧΑΣΙΜΟ
UN 3325	ΡΑΔΙΕΝΕΡΓΟ ΥΛΙΚΟ, ΧΑΜΗΛΗΣ ΕΙΔΙΚΗΣ ΔΡΑΣΤΙΚΟΤΗΤΑΣ (LSA-III), ΣΧΑΣΙΜΟ
Επιφανειακά μολυσμένα αντικείμενα (2.2.7.2.3.2)	
UN 2913	ΡΑΔΙΕΝΕΡΓΟ ΥΛΙΚΟ, ΕΠΙΦΑΝΕΙΑΚΑ ΜΟΛΥΣΜΕΝΑ ΕΙΔΗ (SCO-I) ή (SCO-II), μη σχάσιμο ή σχάσιμο-εξαιρούμενο
UN 3326	ΡΑΔΙΕΝΕΡΓΟ ΥΛΙΚΟ, ΕΠΙΦΑΝΕΙΑΚΑ ΜΟΛΥΣΜΕΝΑ ΕΙΔΗ (SCO-I) ή (SCO-II), ΣΧΑΣΙΜΑ
Κόλα τύπου Α (2.2.7.2.4.4)	
UN 2915	ΡΑΔΙΕΝΕΡΓΟ ΥΛΙΚΟ, ΚΟΛΟ ΤΥΠΟΥ Α, μη-ειδικής μορφής, μη σχάσιμο ή σχάσιμο-εξαιρούμενο
UN 3327	ΡΑΔΙΕΝΕΡΓΟ ΥΛΙΚΟ, ΚΟΛΟ ΤΥΠΟΥ Α, ΣΧΑΣΙΜΟ, μη-ειδικής μορφής
UN 3332	ΡΑΔΙΕΝΕΡΓΟ ΥΛΙΚΟ, ΚΟΛΟ ΤΥΠΟΥ Α, ΕΙΔΙΚΗΣ ΜΟΡΦΗΣ, μη σχάσιμο ή σχάσιμο-εξαιρούμενο
UN 3333	ΡΑΔΙΕΝΕΡΓΟ ΥΛΙΚΟ, ΚΟΛΟ ΤΥΠΟΥ Α, ΕΙΔΙΚΗΣ ΜΟΡΦΗΣ, ΣΧΑΣΙΜΟ
Κόλα τύπου Β(U) (2.2.7.2.4.6)	
UN 2916	ΡΑΔΙΕΝΕΡΓΟ ΥΛΙΚΟ, ΚΟΛΟ ΤΥΠΟΥ Β(U), μη σχάσιμο ή σχάσιμο-εξαιρούμενο
UN 3328	ΡΑΔΙΕΝΕΡΓΟ ΥΛΙΚΟ, ΚΟΛΟ ΤΥΠΟΥ Β(U), ΣΧΑΣΙΜΟ
Κόλα τύπου Β(M) (2.2.7.2.4.6)	
UN 2917	ΡΑΔΙΕΝΕΡΓΟ ΥΛΙΚΟ, ΚΟΛΟ ΤΥΠΟΥ Β(M), μη σχάσιμο ή σχάσιμο-εξαιρούμενο
UN 3329	ΡΑΔΙΕΝΕΡΓΟ ΥΛΙΚΟ, ΚΟΛΟ ΤΥΠΟΥ Β(M), ΣΧΑΣΙΜΟ
Κόλα τύπου C (2.2.7.2.4.6)	
UN 3323	ΡΑΔΙΕΝΕΡΓΟ ΥΛΙΚΟ, ΚΟΛΟ ΤΥΠΟΥ C, μη σχάσιμο ή σχάσιμο-εξαιρούμενο
UN 3330	ΡΑΔΙΕΝΕΡΓΟ ΥΛΙΚΟ, ΚΟΛΟ ΤΥΠΟΥ C, ΣΧΑΣΙΜΟ
Ειδική διευθέτηση (2.2.7.2.5)	
UN 2919	ΡΑΔΙΕΝΕΡΓΟ ΥΛΙΚΟ, ΜΕΤΑΦΕΡΟΜΕΝΟ ΚΑΤΩ ΑΠΟ ΕΙΔΙΚΗ ΔΙΕΥΘΕΤΗΣΗ, μη σχάσιμο ή σχάσιμο-εξαιρούμενο
UN 3331	ΡΑΔΙΕΝΕΡΓΟ ΥΛΙΚΟ, ΜΕΤΑΦΕΡΟΜΕΝΟ ΚΑΤΩ ΑΠΟ ΕΙΔΙΚΗ ΔΙΕΥΘΕΤΗΣΗ, ΣΧΑΣΙΜΟ
Εξαφθοριούχο ουράνιο (2.2.7.2.4.5)	
UN 2977	ΡΑΔΙΕΝΕΡΓΟ ΥΛΙΚΟ, ΕΞΑΦΘΟΡΙΟΥΧΟ ΟΥΡΑΝΙΟ, ΣΧΑΣΙΜΟ
UN 2978	ΡΑΔΙΕΝΕΡΓΟ ΥΛΙΚΟ, ΕΞΑΦΘΟΡΙΟΥΧΟ ΟΥΡΑΝΙΟ, μη σχάσιμο ή σχάσιμο-εξαιρούμενο

2.2.7.2.2 Καθορισμός επιπέδου δραστηρότητας

2.2.7.2.2.1 Οι κάτωθι βασικές τιμές για ραδιονουκλεΐδια δίδονται στον Πίνακα 2.2.7.2.2.1:

- (a) A_1 και A_2 σε TBq
- (b) Ειδική δραστηρότητα για εξαιρούμενο υλικό σε Bq/g, και
- (c) Όρια δραστηρότητας για εξαιρούμενα φορτία σε Bq

Πίνακας 2.2.7.2.2.1: Βασικές τιμές ραδιονουκλεϊδίων για ατομικά ραδιονουκλεΐδια

Ραδιονουκλεΐδιο (ατομικός αριθμός)	A_1 (TBq)	A_2 (TBq)	Ειδική δραστηρότητα για εξαιρούμενο υλικό (Bq/g)	Όριο δραστηρότητας για εξαιρούμενο φορτίο (Bq)
Ακτίνιο (89)				
Ac-225 (a)	8×10^{-1}	6×10^{-3}	1×10^1	1×10^4
Ac-227 (a)	9×10^{-1}	9×10^{-5}	1×10^{-1}	1×10^3
Ac-228	6×10^{-1}	5×10^{-1}	1×10^1	1×10^6
Αργυρος (47)				
Ag-105	2×10^0	2×10^0	1×10^2	1×10^6
Ag-108m (a)	7×10^{-1}	7×10^{-1}	1×10^1 (b)	1×10^6 (b)
Ag-110m (a)	4×10^{-1}	4×10^{-1}	1×10^1	1×10^6
Ag-111	2×10^0	6×10^{-1}	1×10^3	1×10^6
Αργίλιο (13)				
Al-26	1×10^{-1}	1×10^{-1}	1×10^1	1×10^5
Αμερικό (95)				
Am-241	1×10^1	1×10^{-3}	1×10^0	1×10^4
Am-242m (a)	1×10^1	1×10^{-3}	1×10^0 (b)	1×10^4 (b)
Am-243 (a)	5×10^0	1×10^{-3}	1×10^0 (b)	1×10^3 (b)
Αργό (18)				
Ar-37	4×10^1	4×10^1	1×10^6	1×10^8
Ar-39	4×10^1	2×10^1	1×10^7	1×10^4
Ar-41	3×10^{-1}	3×10^{-1}	1×10^2	1×10^9
Αρσενικό (33)				
As-72	3×10^{-1}	3×10^{-1}	1×10^1	1×10^5
As-73	4×10^1	4×10^1	1×10^3	1×10^7
As-74	1×10^0	9×10^{-1}	1×10^1	1×10^6

Ραδιονουκλεΐδιο (ατομικός αριθμός)	A ₁ (TBq)	A ₂ (TBq)	Ειδική δραστηκότητα για εξαιρούμενο υλικό (Bq/g)	Όριο δραστηκότητας για εξαιρούμενο φορτίο (Bq)
As-76	3×10^{-1}	3×10^{-1}	1×10^2	1×10^5
As-77	2×10^1	7×10^{-1}	1×10^3	1×10^6
Αστάτιο (85)				
At-211 (a)	2×10^1	5×10^{-1}	1×10^3	1×10^7
Χρυσός (79)				
Au-193	7×10^0	2×10^0	1×10^2	1×10^7
Au-194	1×10^0	1×10^0	1×10^1	1×10^6
Au-195	1×10^1	6×10^0	1×10^2	1×10^7
Au-198	1×10^0	6×10^{-1}	1×10^2	1×10^6
Au-199	1×10^1	6×10^{-1}	1×10^2	1×10^6
Βάριο (56)				
Ba-131 (a)	2×10^0	2×10^0	1×10^2	1×10^6
Ba-133	3×10^0	3×10^0	1×10^2	1×10^6
Ba-133m	2×10^1	6×10^{-1}	1×10^2	1×10^6
Ba-140 (a)	5×10^{-1}	3×10^{-1}	1×10^1 (b)	1×10^5 (b)
Βηρύλλιο (4)				
Be-7	2×10^1	2×10^1	1×10^3	1×10^7
Be-10	4×10^1	6×10^{-1}	1×10^4	1×10^6
Βισμούθιο (83)				
Bi-205	7×10^{-1}	7×10^{-1}	1×10^1	1×10^6
Bi-206	3×10^{-1}	3×10^{-1}	1×10^1	1×10^5
Bi-207	7×10^{-1}	7×10^{-1}	1×10^1	1×10^6
Bi-210	1×10^0	6×10^{-1}	1×10^3	1×10^6
Bi-210m (a)	6×10^{-1}	2×10^{-2}	1×10^1	1×10^5
Bi-212 (a)	7×10^{-1}	6×10^{-1}	1×10^1 (b)	1×10^5 (b)
Μπερκέλιο (97)				
Bk-247	8×10^0	8×10^{-4}	1×10^0	1×10^4
Bk-249 (a)	4×10^1	3×10^{-1}	1×10^3	1×10^6
Βρώμιο (35)				
Br-76	4×10^{-1}	4×10^{-1}	1×10^1	1×10^5
Br-77	3×10^0	3×10^0	1×10^2	1×10^6

Ραδιονουκλίδιο (ατομικός αριθμός)	A ₁ (TBq)	A ₂ (TBq)	Ειδική δραστηκότητα για εξαιρούμενο υλικό (Bq/g)	Όριο δραστηκότητας για εξαιρούμενο φορτίο (Bq)
Br-82	4×10^{-1}	4×10^{-1}	1×10^1	1×10^6
Άνθρακας (6)				
C-11	1×10^0	6×10^{-1}	1×10^1	1×10^6
C-14	4×10^1	3×10^0	1×10^4	1×10^7
Ασβέστιο (20)				
Ca-41	Χωρίς όριο	Χωρίς όριο	1×10^5	1×10^7
Ca-45	4×10^1	1×10^0	1×10^4	1×10^7
Ca-47 (a)	3×10^0	3×10^{-1}	1×10^1	1×10^6
Κάδμιο (48)				
Cd-109	3×10^1	2×10^0	1×10^4	1×10^6
Cd-113m	4×10^1	5×10^{-1}	1×10^3	1×10^6
Cd-115 (a)	3×10^0	4×10^{-1}	1×10^2	1×10^6
Cd-115m	5×10^{-1}	5×10^{-1}	1×10^3	1×10^6
Δημήτριο (58)				
Ce-139	7×10^0	2×10^0	1×10^2	1×10^6
Ce-141	2×10^1	6×10^{-1}	1×10^2	1×10^7
Ce-143	9×10^{-1}	6×10^{-1}	1×10^2	1×10^6
Ce-144 (a)	2×10^{-1}	2×10^{-1}	1×10^2 (b)	1×10^5 (b)
Καλιφόρνιο (98)				
Cf-248	4×10^1	6×10^{-3}	1×10^1	1×10^4
Cf-249	3×10^0	8×10^{-4}	1×10^0	1×10^3
Cf-250	2×10^1	2×10^{-3}	1×10^1	1×10^4
Cf-251	7×10^0	7×10^{-4}	1×10^0	1×10^3
Cf-252	1×10^{-1}	3×10^{-3}	1×10^1	1×10^4
Cf-253 (a)	4×10^1	4×10^{-2}	1×10^2	1×10^5
Cf-254	1×10^{-3}	1×10^{-3}	1×10^0	1×10^3
Χλώριο (17)				
Cl-36	1×10^1	6×10^{-1}	1×10^4	1×10^6
Cl-38	2×10^{-1}	2×10^{-1}	1×10^1	1×10^5

Ραδιονουκλίδιο (ατομικός αριθμός)	A ₁ (TBq)	A ₂ (TBq)	Ειδική δραστηκότητα για εξαιρούμενο υλικό (Bq/g)	Όριο δραστηκότητας για εξαιρούμενο φορτίο (Bq)
Κιούριο (96)				
Cm-240	4×10^1	2×10^{-2}	1×10^2	1×10^5
Cm-241	2×10^0	1×10^0	1×10^2	1×10^6
Cm-242	4×10^1	1×10^{-2}	1×10^2	1×10^5
Cm-243	9×10^0	1×10^{-3}	1×10^0	1×10^4
Cm-244	2×10^1	2×10^{-3}	1×10^1	1×10^4
Cm-245	9×10^0	9×10^{-4}	1×10^0	1×10^3
Cm-246	9×10^0	9×10^{-4}	1×10^0	1×10^3
Cm-247 (a)	3×10^0	1×10^{-3}	1×10^0	1×10^4
Cm-248	2×10^{-2}	3×10^{-4}	1×10^0	1×10^3
Κοβάλτιο (27)				
Co-55	5×10^{-1}	5×10^{-1}	1×10^1	1×10^6
Co-56	3×10^{-1}	3×10^{-1}	1×10^1	1×10^5
Co-57	1×10^1	1×10^1	1×10^2	1×10^6
Co-58	1×10^0	1×10^0	1×10^1	1×10^6
Co-58m	4×10^1	4×10^1	1×10^4	1×10^7
Co-60	4×10^{-1}	4×10^{-1}	1×10^1	1×10^5
Χρώμιο (24)				
Cr-51	3×10^1	3×10^1	1×10^3	1×10^7
Καίσιο (55)				
Cs-129	4×10^0	4×10^0	1×10^2	1×10^5
Cs-131	3×10^1	3×10^1	1×10^3	1×10^6
Cs-132	1×10^0	1×10^0	1×10^1	1×10^5
Cs-134	7×10^{-1}	7×10^{-1}	1×10^1	1×10^4
Cs-134m	4×10^1	6×10^{-1}	1×10^3	1×10^5
Cs-135	4×10^1	1×10^0	1×10^4	1×10^7
Cs-136	5×10^{-1}	5×10^{-1}	1×10^1	1×10^5
Cs-137 (a)	2×10^0	6×10^{-1}	1×10^1 (b)	1×10^4 (b)

Ραδιονουκλεΐδιο (ατομικός αριθμός)	A ₁ (TBq)	A ₂ (TBq)	Ειδική δραστηκότητα για εξαιρούμενο υλικό (Bq/g)	Όριο δραστηκότητας για εξαιρούμενο φορτίο (Bq)
Χαλκός (29)				
Cu-64	6×10^0	1×10^0	1×10^2	1×10^6
Cu-67	1×10^1	7×10^{-1}	1×10^2	1×10^6
Δυσπρόσιο (66)				
Dy-159	2×10^1	2×10^1	1×10^3	1×10^7
Dy-165	9×10^{-1}	6×10^{-1}	1×10^3	1×10^6
Dy-166 (a)	9×10^{-1}	3×10^{-1}	1×10^3	1×10^6
Έρβιο (68)				
Er-169	4×10^1	1×10^0	1×10^4	1×10^7
Er-171	8×10^{-1}	5×10^{-1}	1×10^2	1×10^6
Ευρώπιο (63)				
Eu-147	2×10^0	2×10^0	1×10^2	1×10^6
Eu-148	5×10^{-1}	5×10^{-1}	1×10^1	1×10^6
Eu-149	2×10^1	2×10^1	1×10^2	1×10^7
Eu-150(μικρής διάρκειας ζωής)	2×10^0	7×10^{-1}	1×10^3	1×10^6
Eu-150(μεγάλης διάρκειας ζωής)	7×10^{-1}	7×10^{-1}	1×10^1	1×10^6
Eu-152	1×10^0	1×10^0	1×10^1	1×10^6
Eu-152m	8×10^{-1}	8×10^{-1}	1×10^2	1×10^6
Eu-154	9×10^{-1}	6×10^{-1}	1×10^1	1×10^6
Eu-155	2×10^1	3×10^0	1×10^2	1×10^7
Eu-156	7×10^{-1}	7×10^{-1}	1×10^1	1×10^6
Φθόριο (9)				
F-18	1×10^0	6×10^{-1}	1×10^1	1×10^6
Σίδηρος (26)				
Fe-52 (a)	3×10^{-1}	3×10^{-1}	1×10^1	1×10^6
Fe-55	4×10^1	4×10^1	1×10^4	1×10^6
Fe-59	9×10^{-1}	9×10^{-1}	1×10^1	1×10^6
Fe-60 (a)	4×10^1	2×10^{-1}	1×10^2	1×10^5
Γάλλιο (31)				
Ga-67	7×10^0	3×10^0	1×10^2	1×10^6
Ga-68	5×10^{-1}	5×10^{-1}	1×10^1	1×10^5

Ραδιονουκλεΐδιο (ατομικός αριθμός)	A ₁ (TBq)	A ₂ (TBq)	Ειδική δραστηκότητα για εξαιρούμενο υλικό (Bq/g)	Όριο δραστηκότητας για εξαιρούμενο φορτίο (Bq)
Ga-72	4×10^{-1}	4×10^{-1}	1×10^1	1×10^5
Γαδολίνιο (64)				
Gd-146 (a)	5×10^{-1}	5×10^{-1}	1×10^1	1×10^6
Gd-148	2×10^1	2×10^{-3}	1×10^1	1×10^4
Gd-153	1×10^1	9×10^0	1×10^2	1×10^7
Gd-159	3×10^0	6×10^{-1}	1×10^3	1×10^6
Γερμάνιο (32)				
Ge-68 (a)	5×10^{-1}	5×10^{-1}	1×10^1	1×10^5
Ge-71	4×10^1	4×10^1	1×10^4	1×10^8
Ge-77	3×10^{-1}	3×10^{-1}	1×10^1	1×10^5
Άφνιο (72)				
Hf-172 (a)	6×10^{-1}	6×10^{-1}	1×10^1	1×10^6
Hf-175	3×10^0	3×10^0	1×10^2	1×10^6
Hf-181	2×10^0	5×10^{-1}	1×10^1	1×10^6
Hf-182	Χωρίς όριο	Χωρίς όριο	1×10^2	1×10^6
Υδράργυρος (80)				
Hg-194 (a)	1×10^0	1×10^0	1×10^1	1×10^6
Hg-195m (a)	3×10^0	7×10^{-1}	1×10^2	1×10^6
Hg-197	2×10^1	1×10^1	1×10^2	1×10^7
Hg-197m	1×10^1	4×10^{-1}	1×10^2	1×10^6
Hg-203	5×10^0	1×10^0	1×10^2	1×10^5
Όλμιο (67)				
Ho-166	4×10^{-1}	4×10^{-1}	1×10^3	1×10^5
Ho-166m	6×10^{-1}	5×10^{-1}	1×10^1	1×10^6
Ιώδιο (53)				
I-123	6×10^0	3×10^0	1×10^2	1×10^7
I-124	1×10^0	1×10^0	1×10^1	1×10^6
I-125	2×10^1	3×10^0	1×10^3	1×10^6
I-126	2×10^0	1×10^0	1×10^2	1×10^6
I-129	Χωρίς όριο	Χωρίς όριο	1×10^2	1×10^5
I-131	3×10^0	7×10^{-1}	1×10^2	1×10^6

Ραδιονουκλίδιο (ατομικός αριθμός)	A ₁ (TBq)	A ₂ (TBq)	Ειδική δραστικότητα για εξαιρούμενο υλικό (Bq/g)	Όριο δραστικότητας για εξαιρούμενο φορτίο (Bq)
I-132	4×10^{-1}	4×10^{-1}	1×10^1	1×10^5
I-133	7×10^{-1}	6×10^{-1}	1×10^1	1×10^6
I-134	3×10^{-1}	3×10^{-1}	1×10^1	1×10^5
I-135 (a)	6×10^{-1}	6×10^{-1}	1×10^1	1×10^6
Ίνδιο (49)				
In-111	3×10^0	3×10^0	1×10^2	1×10^6
In-113m	4×10^0	2×10^0	1×10^2	1×10^6
In-114m (a)	1×10^1	5×10^{-1}	1×10^2	1×10^6
In-115m	7×10^0	1×10^0	1×10^2	1×10^6
Ιρίδιο (77)				
Ir-189 (a)	1×10^1	1×10^1	1×10^2	1×10^7
Ir-190	7×10^{-1}	7×10^{-1}	1×10^1	1×10^6
Ir-192	1×10^0 (c)	6×10^{-1}	1×10^1	1×10^4
Ir-194	3×10^{-1}	3×10^{-1}	1×10^2	1×10^5
Κάλιο (19)				
K-40	9×10^{-1}	9×10^{-1}	1×10^2	1×10^6
K-42	2×10^{-1}	2×10^{-1}	1×10^2	1×10^6
K-43	7×10^{-1}	6×10^{-1}	1×10^1	1×10^6
Κρυπτόν (36)				
Kr-79	4×10^0	2×10^0	1×10^3	1×10^5
Kr-81	4×10^1	4×10^1	1×10^4	1×10^7
Kr-85	1×10^1	1×10^1	1×10^5	1×10^4
Kr-85m	8×10^0	3×10^0	1×10^3	1×10^{10}
Kr-87	2×10^{-1}	2×10^{-1}	1×10^2	1×10^9
Λανθάνιο (57)				
La-137	3×10^1	6×10^0	1×10^3	1×10^7
La-140	4×10^{-1}	4×10^{-1}	1×10^1	1×10^5
Λουτέτσιο (71)				
Lu-172	6×10^{-1}	6×10^{-1}	1×10^1	1×10^6
Lu-173	8×10^0	8×10^0	1×10^2	1×10^7
Lu-174	9×10^0	9×10^0	1×10^2	1×10^7

Ραδιονουκλεΐδιο (ατομικός αριθμός)	A ₁ (TBq)	A ₂ (TBq)	Ειδική δραστικότητα για εξαιρούμενο υλικό (Bq/g)	Όριο δραστικότητας για εξαιρούμενο φορτίο (Bq)
Lu-174m	2×10^1	1×10^1	1×10^2	1×10^7
Lu-177	3×10^1	7×10^{-1}	1×10^3	1×10^7
Μαγνήσιο (12)				
Mg-28 (a)	3×10^{-1}	3×10^{-1}	1×10^1	1×10^5
Μαγγάνιο (25)				
Mn-52	3×10^{-1}	3×10^{-1}	1×10^1	1×10^5
Mn-53	Χωρίς όριο	Χωρίς όριο	1×10^4	1×10^9
Mn-54	1×10^0	1×10^0	1×10^1	1×10^6
Mn-56	3×10^{-1}	3×10^{-1}	1×10^1	1×10^5
Μολυβδένιο (42)				
Mo-93	4×10^1	2×10^1	1×10^3	1×10^8
Mo-99 (a)	1×10^0	6×10^{-1}	1×10^2	1×10^6
Άζωτο (7)				
N-13	9×10^{-1}	6×10^{-1}	1×10^2	1×10^9
Νάτριο (11)				
Na-22	5×10^{-1}	5×10^{-1}	1×10^1	1×10^6
Na-24	2×10^{-1}	2×10^{-1}	1×10^1	1×10^5
Νιόβιο (41)				
Nb-93m	4×10^1	3×10^1	1×10^4	1×10^7
Nb-94	7×10^{-1}	7×10^{-1}	1×10^1	1×10^6
Nb-95	1×10^0	1×10^0	1×10^1	1×10^6
Nb-97	9×10^{-1}	6×10^{-1}	1×10^1	1×10^6
Νεοδύμιο (60)				
Nd-147	6×10^0	6×10^{-1}	1×10^2	1×10^6
Nd-149	6×10^{-1}	5×10^{-1}	1×10^2	1×10^6
Νικέλιο (28)				
Ni-59	Χωρίς όριο	Χωρίς όριο	1×10^4	1×10^8
Ni-63	4×10^1	3×10^1	1×10^5	1×10^8
Ni-65	4×10^{-1}	4×10^{-1}	1×10^1	1×10^6
Προσεϊδόνιο (93)				
Np-235	4×10^1	4×10^1	1×10^3	1×10^7

Ραδιονουκλεΐδιο (ατομικός αριθμός)	A ₁ (TBq)	A ₂ (TBq)	Ειδική δραστικότητα για εξαιρούμενο υλικό (Bq/g)	Όριο δραστικότητας για εξαιρούμενο φορτίο (Bq)
Np-236(μικρής διάρκειας ζωής)	2×10^1	2×10^0	1×10^3	1×10^7
Np-236(μεγάλης διάρκειας ζωής)	9×10^0	2×10^{-2}	1×10^2	1×10^5
Np-237	2×10^1	2×10^{-3}	1×10^0 (b)	1×10^3 (b)
Np-239	7×10^0	4×10^{-1}	1×10^2	1×10^7
Όσμιο (76)				
Os-185	1×10^0	1×10^0	1×10^1	1×10^6
Os-191	1×10^1	2×10^0	1×10^2	1×10^7
Os-191m	4×10^1	3×10^1	1×10^3	1×10^7
Os-193	2×10^0	6×10^{-1}	1×10^2	1×10^6
Os-194 (a)	3×10^{-1}	3×10^{-1}	1×10^2	1×10^5
Φωσφόρος (15)				
P-32	5×10^{-1}	5×10^{-1}	1×10^3	1×10^5
P-33	4×10^1	1×10^0	1×10^5	1×10^8
Πρωτακτίνο (91)				
Pa-230 (a)	2×10^0	7×10^{-2}	1×10^1	1×10^6
Pa-231	4×10^0	4×10^{-4}	1×10^0	1×10^3
Pa-233	5×10^0	7×10^{-1}	1×10^2	1×10^7
Μόλυβδος (82)				
Pb-201	1×10^0	1×10^0	1×10^1	1×10^6
Pb-202	4×10^1	2×10^1	1×10^3	1×10^6
Pb-203	4×10^0	3×10^0	1×10^2	1×10^6
Pb-205	Χωρίς όριο	Χωρίς όριο	1×10^4	1×10^7
Pb-210 (a)	1×10^0	5×10^{-2}	1×10^1 (b)	1×10^4 (b)
Pb-212 (a)	7×10^{-1}	2×10^{-1}	1×10^1 (b)	1×10^5 (b)
Παλλάδιο (46)				
Pd-103 (a)	4×10^1	4×10^1	1×10^3	1×10^8
Pd-107	Χωρίς όριο	Χωρίς όριο	1×10^5	1×10^8
Pd-109	2×10^0	5×10^{-1}	1×10^3	1×10^6
Προμήθειο (61)				
Pm-143	3×10^0	3×10^0	1×10^2	1×10^6
Pm-144	7×10^{-1}	7×10^{-1}	1×10^1	1×10^6

Ραδιονουκλεΐδιο (ατομικός αριθμός)	A ₁ (TBq)	A ₂ (TBq)	Ειδική δραστικότητα για εξαιρούμενο υλικό (Bq/g)	Όριο δραστικότητας για εξαιρούμενο φορτίο (Bq)
Pm-145	3×10^1	1×10^1	1×10^3	1×10^7
Pm-147	4×10^1	2×10^0	1×10^4	1×10^7
Pm-148m (a)	8×10^{-1}	7×10^{-1}	1×10^1	1×10^6
Pm-149	2×10^0	6×10^{-1}	1×10^3	1×10^6
Pm-151	2×10^0	6×10^{-1}	1×10^2	1×10^6
Πολώνιο (84)				
Po-210	4×10^1	2×10^{-2}	1×10^1	1×10^4
Πρασεοδύμιο (59)				
Pr-142	4×10^{-1}	4×10^{-1}	1×10^2	1×10^5
Pr-143	3×10^0	6×10^{-1}	1×10^4	1×10^6
Λευκόχρυσος (78)				
Pt-188 (a)	1×10^0	8×10^{-1}	1×10^1	1×10^6
Pt-191	4×10^0	3×10^0	1×10^2	1×10^6
Pt-193	4×10^1	4×10^1	1×10^4	1×10^7
Pt-193m	4×10^1	5×10^{-1}	1×10^3	1×10^7
Pt-195m	1×10^1	5×10^{-1}	1×10^2	1×10^6
Pt-197	2×10^1	6×10^{-1}	1×10^3	1×10^6
Pt-197m	1×10^1	6×10^{-1}	1×10^2	1×10^6
Πλουτόνιο (94)				
Pu-236	3×10^1	3×10^{-3}	1×10^1	1×10^4
Pu-237	2×10^1	2×10^1	1×10^3	1×10^7
Pu-238	1×10^1	1×10^{-3}	1×10^0	1×10^4
Pu-239	1×10^1	1×10^{-3}	1×10^0	1×10^4
Pu-240	1×10^1	1×10^{-3}	1×10^0	1×10^3
Pu-241 (a)	4×10^1	6×10^{-2}	1×10^2	1×10^5
Pu-242	1×10^1	1×10^{-3}	1×10^0	1×10^4
Pu-244 (a)	4×10^{-1}	1×10^{-3}	1×10^0	1×10^4
Ράδιο (88)				
Ra-223 (a)	4×10^{-1}	7×10^{-3}	1×10^2 (b)	1×10^5 (b)
Ra-224 (a)	4×10^{-1}	2×10^{-2}	1×10^1 (b)	1×10^5 (b)
Ra-225 (a)	2×10^{-1}	4×10^{-3}	1×10^2	1×10^5

Ραδιονουκλεΐδιο (ατομικός αριθμός)	A ₁ (TBq)	A ₂ (TBq)	Ειδική δραστητικότητα για εξαιρούμενο υλικό (Bq/g)	Όριο δραστητικότητας για εξαιρούμενο φορτίο (Bq)
Ra-226 (a)	2×10^{-1}	3×10^{-3}	1×10^1 (b)	1×10^4 (b)
Ra-228 (a)	6×10^{-1}	2×10^{-2}	1×10^1 (b)	1×10^5 (b)
Ρουβίδιο (37)				
Rb-81	2×10^0	8×10^{-1}	1×10^1	1×10^6
Rb-83 (a)	2×10^0	2×10^0	1×10^2	1×10^6
Rb-84	1×10^0	1×10^0	1×10^1	1×10^6
Rb-86	5×10^{-1}	5×10^{-1}	1×10^2	1×10^5
Rb-87	Χωρίς όριο	Χωρίς όριο	1×10^4	1×10^7
Rb(nat)	Χωρίς όριο	Χωρίς όριο	1×10^4	1×10^7
Ρήνιο (75)				
Re-184	1×10^0	1×10^0	1×10^1	1×10^6
Re-184m	3×10^0	1×10^0	1×10^2	1×10^6
Re-186	2×10^0	6×10^{-1}	1×10^3	1×10^6
Re-187	Χωρίς όριο	Χωρίς όριο	1×10^6	1×10^9
Re-188	4×10^{-1}	4×10^{-1}	1×10^2	1×10^5
Re-189 (a)	3×10^0	6×10^{-1}	1×10^2	1×10^6
Re(φυσικό)	Χωρίς όριο	Χωρίς όριο	1×10^6	1×10^9
Ρόδιο (45)				
Rh-99	2×10^0	2×10^0	1×10^1	1×10^6
Rh-101	4×10^0	3×10^0	1×10^2	1×10^7
Rh-102	5×10^{-1}	5×10^{-1}	1×10^1	1×10^6
Rh-102m	2×10^0	2×10^0	1×10^2	1×10^6
Rh-103m	4×10^1	4×10^1	1×10^4	1×10^8
Rh-105	1×10^1	8×10^{-1}	1×10^2	1×10^7
Ραδόνιο (86)				
Rn-222 (a)	3×10^{-1}	4×10^{-3}	1×10^1 (b)	1×10^8 (b)
Ρουθήνιο (44)				
Ru-97	5×10^0	5×10^0	1×10^2	1×10^7
Ru-103 (a)	2×10^0	2×10^0	1×10^2	1×10^6
Ru-105	1×10^0	6×10^{-1}	1×10^1	1×10^6
Ru-106 (a)	2×10^{-1}	2×10^{-1}	1×10^2 (b)	1×10^5 (b)

Ραδιονουκλεΐδιο (ατομικός αριθμός)	A ₁ (TBq)	A ₂ (TBq)	Ειδική δραστηκότητα για εξαιρούμενο υλικό (Bq/g)	Όριο δραστηκότητας για εξαιρούμενο φορτίο (Bq)
Θείο (16)				
S-35	4×10^1	3×10^0	1×10^5	1×10^8
Αντιμόνιο (51)				
Sb-122	4×10^{-1}	4×10^{-1}	1×10^2	1×10^4
Sb-124	6×10^{-1}	6×10^{-1}	1×10^1	1×10^6
Sb-125	2×10^0	1×10^0	1×10^2	1×10^6
Sb-126	4×10^{-1}	4×10^{-1}	1×10^1	1×10^5
Σκάνδιο (21)				
Sc-44	5×10^{-1}	5×10^{-1}	1×10^1	1×10^5
Sc-46	5×10^{-1}	5×10^{-1}	1×10^1	1×10^6
Sc-47	1×10^1	7×10^{-1}	1×10^2	1×10^6
Sc-48	3×10^{-1}	3×10^{-1}	1×10^1	1×10^5
Σελήνιο (34)				
Se-75	3×10^0	3×10^0	1×10^2	1×10^6
Se-79	4×10^1	2×10^0	1×10^4	1×10^7
Πυρίτιο (14)				
Si-31	6×10^{-1}	6×10^{-1}	1×10^3	1×10^6
Si-32	4×10^1	5×10^{-1}	1×10^3	1×10^6
Σαμάριο (62)				
Sm-145	1×10^1	1×10^1	1×10^2	1×10^7
Sm-147	Χωρίς όριο	Χωρίς όριο	1×10^1	1×10^4
Sm-151	4×10^1	1×10^1	1×10^4	1×10^8
Sm-153	9×10^0	6×10^{-1}	1×10^2	1×10^6
Κασσίτερος (50)				
Sn-113 (a)	4×10^0	2×10^0	1×10^3	1×10^7
Sn-117m	7×10^0	4×10^{-1}	1×10^2	1×10^6
Sn-119m	4×10^1	3×10^1	1×10^3	1×10^7
Sn-121m (a)	4×10^1	9×10^{-1}	1×10^3	1×10^7
Sn-123	8×10^{-1}	6×10^{-1}	1×10^3	1×10^6
Sn-125	4×10^{-1}	4×10^{-1}	1×10^2	1×10^5
Sn-126 (a)	6×10^{-1}	4×10^{-1}	1×10^1	1×10^5

Ραδιονουκλεΐδιο (ατομικός αριθμός)	A ₁ (TBq)	A ₂ (TBq)	Ειδική δραστηριότητα για εξαιρούμενο υλικό (Bq/g)	Όριο δραστηριότητας για εξαιρούμενο φορτίο (Bq)
Στρόντιο (38)				
Sr-82 (a)	2×10^{-1}	2×10^{-1}	1×10^1	1×10^5
Sr-85	2×10^0	2×10^0	1×10^2	1×10^6
Sr-85m	5×10^0	5×10^0	1×10^2	1×10^7
Sr-87m	3×10^0	3×10^0	1×10^2	1×10^6
Sr-89	6×10^{-1}	6×10^{-1}	1×10^3	1×10^6
Sr-90 (a)	3×10^{-1}	3×10^{-1}	1×10^2 (b)	1×10^4 (b)
Sr-91 (a)	3×10^{-1}	3×10^{-1}	1×10^1	1×10^5
Sr-92 (a)	1×10^0	3×10^{-1}	1×10^1	1×10^6
Τρίτιο (1)				
T(H-3)	4×10^1	4×10^1	1×10^6	1×10^9
Ταντάλιο (73)				
Ta-178(μεγάλης διάρκειας ζωής)	1×10^0	8×10^{-1}	1×10^1	1×10^6
Ta-179	3×10^1	3×10^1	1×10^3	1×10^7
Ta-182	9×10^{-1}	5×10^{-1}	1×10^1	1×10^4
Τέρβιο (65)				
Tb-157	4×10^1	4×10^1	1×10^4	1×10^7
Tb-158	1×10^0	1×10^0	1×10^1	1×10^6
Tb-160	1×10^0	6×10^{-1}	1×10^1	1×10^6
Τεχνήτιο (43)				
Tc-95m (a)	2×10^0	2×10^0	1×10^1	1×10^6
Tc-96	4×10^{-1}	4×10^{-1}	1×10^1	1×10^6
Tc-96m (a)	4×10^{-1}	4×10^{-1}	1×10^3	1×10^7
Tc-97	Χωρίς όριο	Χωρίς όριο	1×10^3	1×10^8
Tc-97m	4×10^1	1×10^0	1×10^3	1×10^7
Tc-98	8×10^{-1}	7×10^{-1}	1×10^1	1×10^6
Tc-99	4×10^1	9×10^{-1}	1×10^4	1×10^7
Tc-99m	1×10^1	4×10^0	1×10^2	1×10^7
Τελλούριο (52)				
Te-121	2×10^0	2×10^0	1×10^1	1×10^6
Te-121m	5×10^0	3×10^0	1×10^2	1×10^5

Ραδιονουκλεΐδιο (ατομικός αριθμός)	A ₁ (TBq)	A ₂ (TBq)	Ειδική δραστικότητα για εξαιρούμενο υλικό (Bq/g)	Όριο δραστικότητας για εξαιρούμενο φορτίο (Bq)
Te-123m	8×10^0	1×10^0	1×10^2	1×10^7
Te-125m	2×10^1	9×10^{-1}	1×10^3	1×10^7
Te-127	2×10^1	7×10^{-1}	1×10^3	1×10^6
Te-127m (a)	2×10^1	5×10^{-1}	1×10^3	1×10^7
Te-129	7×10^{-1}	6×10^{-1}	1×10^2	1×10^6
Te-129m (a)	8×10^{-1}	4×10^{-1}	1×10^3	1×10^6
Te-131m (a)	7×10^{-1}	5×10^{-1}	1×10^1	1×10^6
Te-132 (a)	5×10^{-1}	4×10^{-1}	1×10^2	1×10^7
Θόριο (90)				
Th-227	1×10^1	5×10^{-3}	1×10^1	1×10^4
Th-228 (a)	5×10^{-1}	1×10^{-3}	1×10^0 (b)	1×10^4 (b)
Th-229	5×10^0	5×10^{-4}	1×10^0 (b)	1×10^3 (b)
Th-230	1×10^1	1×10^{-3}	1×10^0	1×10^4
Th-231	4×10^1	2×10^{-2}	1×10^3	1×10^7
Th-232	Χωρίς όριο	Χωρίς όριο	1×10^1	1×10^4
Th-234 (a)	3×10^{-1}	3×10^{-1}	1×10^3 (b)	1×10^5 (b)
Th(nat)	Χωρίς όριο	Χωρίς όριο	1×10^0 (b)	1×10^3 (b)
Τιτάνιο (22)				
Ti-44 (a)	5×10^{-1}	4×10^{-1}	1×10^1	1×10^5
Θάλιο (81)				
Tl-200	9×10^{-1}	9×10^{-1}	1×10^1	1×10^6
Tl-201	1×10^1	4×10^0	1×10^2	1×10^6
Tl-202	2×10^0	2×10^0	1×10^2	1×10^6
Tl-204	1×10^1	7×10^{-1}	1×10^4	1×10^4
Θόυλιο (69)				
Tm-167	7×10^0	8×10^{-1}	1×10^2	1×10^6
Tm-170	3×10^0	6×10^{-1}	1×10^3	1×10^6
Tm-171	4×10^1	4×10^1	1×10^4	1×10^8
Ουράνιο (92)				
U-230 (γρήγορη απορρόφηση από τους πνεύμονες) (a)(d)	4×10^1	1×10^{-1}	1×10^1 (b)	1×10^5 (b)
U-230 (μέση απορρόφηση από τους	4×10^1	4×10^{-3}	1×10^1	1×10^4

Ραδιονουκλεΐδιο (ατομικός αριθμός)	A ₁ (TBq)	A ₂ (TBq)	Ειδική δραστηκότητα για εξαιρούμενο υλικό (Bq/g)	Όριο δραστηκότητας για εξαιρούμενο φορτίο (Bq)
πνεύμονες) (a)(e)				
U-230 (αργή απορρόφηση από τους πνεύμονες) (a)(f)	3×10^1	3×10^{-3}	1×10^1	1×10^4
U-232 (γρήγορη απορρόφηση από τους πνεύμονες) (d)	4×10^1	1×10^{-2}	1×10^0 (b)	1×10^3 (b)
U-232 (μέση απορρόφηση από τους πνεύμονες) (e)	4×10^1	7×10^{-3}	1×10^1	1×10^4
U-232 (αργή απορρόφηση από τους πνεύμονες) (f)	1×10^1	1×10^{-3}	1×10^1	1×10^4
U-233 (γρήγορη απορρόφηση από τους πνεύμονες) (d)	4×10^1	9×10^{-2}	1×10^1	1×10^4
U-233 (μέση απορρόφηση από τους πνεύμονες) (e)	4×10^1	2×10^{-2}	1×10^2	1×10^5
U-233 (αργή απορρόφηση από τους πνεύμονες) (f)	4×10^1	6×10^{-3}	1×10^1	1×10^5
U-234 (γρήγορη απορρόφηση από τους πνεύμονες) (d)	4×10^1	9×10^{-2}	1×10^1	1×10^4
U-234 (μέση απορρόφηση από τους πνεύμονες) (e)	4×10^1	2×10^{-2}	1×10^2	1×10^5
U-234 (αργή απορρόφηση από τους πνεύμονες) (f)	4×10^1	6×10^{-3}	1×10^1	1×10^5
U-235 (όλοι οι τύποι απορρόφησης από τους πνεύμονες) (a),(d),(e),(f)	Χωρίς όριο	Χωρίς όριο	1×10^1 (b)	1×10^4 (b)
U-236 (γρήγορη απορρόφηση από τους πνεύμονες) (d)	Χωρίς όριο	Χωρίς όριο	1×10^1	1×10^4
U-236 (μέση απορρόφηση από τους πνεύμονες) (e)	4×10^1	2×10^{-2}	1×10^2	1×10^5
U-236 (αργή απορρόφηση από τους πνεύμονες) (f)	4×10^1	6×10^{-3}	1×10^1	1×10^4
U-238 (όλοι οι τύποι απορρόφησης από τους πνεύμονες) (d),(e),(f)	Χωρίς όριο	Χωρίς όριο	1×10^1 (b)	1×10^4 (b)
U (φυσ)	Χωρίς όριο	Χωρίς όριο	1×10^0 (b)	1×10^3 (b)
U (εμπλουτισμένο έως 20% ή λιγότερο) (g)	Χωρίς όριο	Χωρίς όριο	1×10^0	1×10^3
U (εξαντλημένο)	Χωρίς όριο	Χωρίς όριο	1×10^0	1×10^3
Βανάδιο (23)				
V-48	4×10^{-1}	4×10^{-1}	1×10^1	1×10^5
V-49	4×10^1	4×10^1	1×10^4	1×10^7

Ραδιοουκλείδιο (ατομικός αριθμός)	A ₁ (TBq)	A ₂ (TBq)	Ειδική δραστηκότητα για εξαιρούμενο υλικό (Bq/g)	Όριο δραστηκότητας για εξαιρούμενο φορτίο (Bq)
Βολφράμιο (74)				
W-178 (a)	9×10^0	5×10^0	1×10^1	1×10^6
W-181	3×10^1	3×10^1	1×10^3	1×10^7
W-185	4×10^1	8×10^{-1}	1×10^4	1×10^7
W-187	2×10^0	6×10^{-1}	1×10^2	1×10^6
W-188 (a)	4×10^{-1}	3×10^{-1}	1×10^2	1×10^5
Ξένον (54)				
Xe-122 (a)	4×10^{-1}	4×10^{-1}	1×10^2	1×10^9
Xe-123	2×10^0	7×10^{-1}	1×10^2	1×10^9
Xe-127	4×10^0	2×10^0	1×10^3	1×10^5
Xe-131m	4×10^1	4×10^1	1×10^4	1×10^4
Xe-133	2×10^1	1×10^1	1×10^3	1×10^4
Xe-135	3×10^0	2×10^0	1×10^3	1×10^{10}
Ύτριο (39)				
Y-87 (a)	1×10^0	1×10^0	1×10^1	1×10^6
Y-88	4×10^{-1}	4×10^{-1}	1×10^1	1×10^6
Y-90	3×10^{-1}	3×10^{-1}	1×10^3	1×10^5
Y-91	6×10^{-1}	6×10^{-1}	1×10^3	1×10^6
Y-91m	2×10^0	2×10^0	1×10^2	1×10^6
Y-92	2×10^{-1}	2×10^{-1}	1×10^2	1×10^5
Y-93	3×10^{-1}	3×10^{-1}	1×10^2	1×10^5
Υτέρβιο (70)				
Yb-169	4×10^0	1×10^0	1×10^2	1×10^7
Yb-175	3×10^1	9×10^{-1}	1×10^3	1×10^7
Ψευδάργυρος (30)				
Zn-65	2×10^0	2×10^0	1×10^1	1×10^6
Zn-69	3×10^0	6×10^{-1}	1×10^4	1×10^6
Zn-69m (a)	3×10^0	6×10^{-1}	1×10^2	1×10^6
Ζιρκόνιο (40)				
Zr-88	3×10^0	3×10^0	1×10^2	1×10^6
Zr-93	Χωρίς όριο	Χωρίς όριο	1×10^3 (b)	1×10^7 (b)

Ραδιονουκλεΐδιο (ατομικός αριθμός)	A ₁ (TBq)	A ₂ (TBq)	Ειδική δραστηκότητα για εξαιρούμενο υλικό (Bq/g)	Όριο δραστηκότητας για εξαιρούμενο φορτίο (Bq)
Zr-95 (a)	2×10^0	8×10^{-1}	1×10^1	1×10^6
Zr-97 (a)	4×10^{-1}	4×10^{-1}	1×10^1 (b)	1×10^5 (b)

- (a) Οι τιμές A₁ και/ή A₂ περιλαμβάνουν τη συμμετοχή θυγατρικών νουκλεϊδίων με χρόνο ημι-ζωής μικρότερο από 10 ημέρες, όπως καταγράφονται στη συνέχεια :

Mg-28	Al-28
Ar-42	K-42
Ca-47	Sc-47
Ti-44	Sc-44
Fe-52	Mn-52m
Fe-60	Co-60m
Zn-69m	Zn-69
Ge-68	Ga-68
Rb-83	Kr-83m
Sr-82	Rb-82
Sr-90	Y-90
Sr-01	Y-91m
Sr-92	Y-92
Y-87	Sr-87m
Zr-95	Nb-95m
Zr-97	Nb-97m, Nb-97
Mo-99	Tc-99m
Tc-95m	Tc-95
Tc-96m	Tc-96
Ru-103	Rh-103m
Ru-106	Rh-106
Pd-103	Rh-103m
Ag-108m	Ag-108
Ag-110m	Ag-110
Cd-115	In-115m
In-114m	In-114
Sn-113	In-113m
Sn-121m	Sn-121
Sn-126	Sb-126m
Te-118	Sb-118
Te-127m	Te-127
Te-129m	Te-129
Te-131m	Te-131
Te-132	I-132
I-135	Xe-135m
Xe-122	I-122
Cs-137	Ba-137m
Ba-131	Cs-131
Ba-140	La-140
Ce-144	Pr-144m, Pr-144
Pm-148m	Pm-148
Gd-146	Eu-146
Dy-166	Ho-166

Hf-172	Lu-172
W-178	Ta-178
W-188	Re-188
Re-189	Os-189m
Os-194	Ir-194
Ir-189	Os-189m
Pt-188	Ir-188
Hg-194	Au-194
Hg-195m	Hg-195
Pb-210	Bi-210
Pb-212	Bi-212, Tl-208, Po-212
Bi-210m	Tl-206
Bi-212	Tl-208, Po-212
At-211	Po-211
Rn-222	Po-218, Pb-214, At-218, Bi-214, Po-214
Ra-223	Rn-219, Po-215, Pb-211, Bi-211, Po-211, Tl-207
Ra-224	Rn-220, Po-216, Pb-212, Bi-212, Tl-208, Po-212
Ra-225	Ac-225, Fr-221, At-217, Bi-213, Tl-209, Po-213, Pb-209
Ra-226	Rn-222, Po-218, Pb-214, At-218, Bi-214, Po-214
Ra-228	Ac-228
Ac-225	Fr-221, At-217, Bi-213, Tl-209, Po-213, Pb-209
Ac-227	Fr-223
Th-228	Ra-224, Rn-220, Po-216, Pb-212, Bi-212, Tl-208, Po-212
Th-234	Pa-234m, Pa-234
Pa-230	Ac-226, Th-226, Fr-222, Ra-222, Rn-218, Po-214
U-230	Th-226, Ra-222, Rn-218, Po-214
U-235	Th-231
Pu-241	U-237
Pu-244	U-240, Np-240m
Am-242m	Am-242, Np-238
Am-243	Np-239
Cm-247	Pu-243
Bk-249	Am-245
Cf-253	Cm-249

(b) Τα μητρικά νουκλεΐδια και οι γόνοι τους που περιλαμβάνονται σε προσωρινή ισορροπία αναφέρονται παρακάτω:

Sr-90	Y-90
Zr-93	Nb-93m
Zr-97	Nb-97
Ru-106	Rh-106
Ag-108m	Ag-108
Cs-137	Ba-137m
Ce-144	Pr-144
Ba-140	La-140
Bi-212	Tl-208 (0.36), Po-212 (0.64)
Pb-210	Bi-210, Po-210
Pb-212	Bi-212, Tl-208 (0.36), Po-212 (0.64)
Rn-222	Po-218, Pb-214, Bi-214, Po-214
Ra-223	Rn-219, Po-215, Pb-211, Bi-211, Tl-207
Ra-224	Rn-220, Po-216, Pb-212, Bi-212, Tl-208 (0.36), Po-212 (0.64)
Ra-226	Rn-222, Po-218, Pb-214, Bi-214, Po-214, Pb-210, Bi-210, Po-210
Ra-228	Ac-228
Th-228	Ra-224, Rn-220, Po-216, Pb-212, Bi-212, Tl-208 (0.36), Po-212 (0.64)

Th-229	Ra-225, Ac-225, Fr-221, At-217, Bi-213, Po-213, Pb-209
Th-φυσ.	Ra-228, Ac-228, Th-228, Ra-224, Rn-220, Po-216, Pb-212, Bi-212, I208(0.36), Po-212 (0.64)
Th-234	Pa-234m
U-230	Th-226, Ra-222, Rn-218, Po-214
U-232	Th-228, Ra-224, Rn-220, Po-216, Pb-212, Bi-212, Tl-208 (0.36), Po-212 (0.64)
U-235	Th-231
U-238	Th-234, Pa-234m
U-φυσ.	Th-234, Pa-234m, U-234, Th-230, Ra-226, Rn-222, Po-218, Pb-214, Bi-214, Po-214, Pb-210, Bi-210, Po-210
Np-237	Pa-233
Am-242m	Am-242
Am-243	Np-239

- (c) Η ποσότητα μπορεί να προσδιοριστεί από το ρυθμό διάσπασης ή μέτρηση του επιπέδου ακτινοβολίας σε προκαθορισμένη απόσταση από την πηγή.
- (d) Αυτές οι τιμές ισχύουν μόνο για ενώσεις του ουράνιου που παίρνουν τη χημική μορφή UF_6 , UO_2F_2 και $UO_2(NO_3)_2$ τόσο σε κανονικές όσο και σε τυχαίες συνθήκες μεταφοράς.
- (e) Αυτές οι τιμές ισχύουν μόνο για ενώσεις του ουράνιου που παίρνουν τη χημική μορφή UO_3 , UF_4 , UCl_4 και εξασθενείς ενώσεις τόσο σε κανονικές, όσο και σε τυχαίες συνθήκες μεταφοράς.
- (f) Αυτές οι τιμές ισχύουν για όλες τις ενώσεις του ουράνιου άλλες από εκείνες που καθορίζονται παραπάνω στα (d) και (e).
- (g) Αυτές οι τιμές ισχύουν μόνο για μη-εκπέμπον ουράνιο.

2.2.7.2.2.2 Για επιμέρους ραδιονουκλεΐδια τα οποία δεν αναφέρονται στον Πίνακα 2.2.7.2.2.1, για τον προσδιορισμό των βασικών τιμών των ραδιονουκλεϊδίων που αναφέρονται στη 2.2.7.2.2.1 απαιτείται έγκριση από αρμόδια αρχή. Επιτρέπεται η χρήση μιας τιμής A_2 υπολογιζόμενης με συντελεστή δόσης για τον κατάλληλο τύπο απορρόφησης πνευμόνων όπως προτείνεται από τη Διεθνή Επιτροπή για την Προστασία από Ακτινοβολία, εάν λαμβάνονται υπ' όψιν οι χημικές μορφές τόσο σε κανονικές όσο και σε τυχαίες συνθήκες μεταφοράς. Εναλλακτικά, μπορούν να χρησιμοποιηθούν οι τιμές των ραδιονουκλεϊδίων στον Πίνακα 2.2.7.2.2.2 χωρίς την έγκριση αρμόδιας αρχής.

Πίνακας 2.2.7.2.2.2
Βασικές τιμές ραδιονουκλεϊδίων για άγνωστα ραδιονουκλεϊδια ή μείγματα

Ραδιενεργά περιεχόμενα	A ₁	A ₂	Ειδική δραστηριότητα για εξαιρούμενο υλικό	Όριο δραστηριότητας για εξαιρούμενο φορτίο
	(TBq)	(TBq)	(Bq/g)	(Bq)
Είναι γνωστή η ύπαρξη μόνο νουκλεϊδίων που εκπέμπουν βήτα ή γάμμα ακτινοβολία	0.1	0.02	1×10^1	1×10^4
Είναι γνωστή η ύπαρξη νουκλεϊδίων που εκπέμπουν άλφα ακτινοβολία αλλά όχι εκπομποί νετρονίων	0.2	9×10^{-5}	1×10^{-1}	1×10^3
Είναι γνωστή η ύπαρξη νουκλεϊδίων που εκπέμπουν νετρόνια ή δεν υπάρχουν διαθέσιμα σχετικά δεδομένα	0.001	9×10^{-5}	1×10^{-1}	1×10^3

2.2.7.2.2.3 Στους υπολογισμούς των A₁ και A₂ για ένα ραδιονουκλεΐδιο που δεν είναι στον Πίνακα 2.2.7.2.2.1, μια μόνη αλυσίδα ραδιενεργούς αποσύνθεσης στην οποία τα ραδιονουκλεΐδια παρουσιάζονται στις ίδιες αναλογίες όπως στη φυσική κατάσταση, και στην οποία κανένα θυγατρικό νουκλεΐδιο δεν έχει χρόνο ημίσειας ζωής μεγαλύτερη από 10 ημέρες είτε μεγαλύτερο από εκείνον του μητρικού νουκλεΐδιου, θεωρείται ως ένα μόνο ραδιονουκλεΐδιο. Η δραστηριότητα που θα λαμβάνεται υπ' όψη και η τιμή των A₁ ή A₂ που θα ισχύει θα είναι εκείνες που αντιστοιχούν στο μητρικό νουκλεΐδιο εκείνης της αλυσίδας. Στην περίπτωση αλυσίδων ραδιενεργούς αποσύνθεσης στις οποίες οποιοδήποτε θυγατρικό νουκλεΐδιο έχει χρόνο ημίσειας ζωής μεγαλύτερο από 10 ημέρες ή μεγαλύτερο από εκείνο του μητρικού νουκλεΐδιου, το μητρικό και τέτοια θυγατρικά νουκλεΐδια θα θεωρούνται ως μείγματα διαφορετικών νουκλεϊδίων.

2.2.7.2.2.4 Για μείγματα ραδιονουκλεϊδίων, ο προσδιορισμός των βασικών τιμών των ραδιονουκλεϊδίων που αναφέρονται στην παράγραφο 2.2.7.2.2.1 μπορεί να οριστεί ως εξής:

$$X_m = \frac{1}{\sum_i \frac{f(i)}{X(i)}}$$

όπου,

f(i) είναι το κλάσμα δραστηριότητας ή η ειδική δραστηριότητα του ραδιονουκλεΐδιου i στο μείγμα,

X(i) είναι η κατάλληλη τιμή του A₁ ή του A₂, ή η ειδική δραστηριότητα για εξαιρούμενο υλικό ή το όριο δραστηριότητας για ένα εξαιρούμενο φορτίο ως κατάλληλα για το ραδιονουκλεΐδιο i, και

X_m είναι η προκύπτουσα τιμή του A₁ ή του A₂, ή η ειδική δραστηριότητα για εξαιρούμενο υλικό ή το όριο δραστηριότητας για ένα εξαιρούμενο φορτίο στην περίπτωση μείγματος.

- 2.2.7.2.2.5 Όταν είναι γνωστή η ταυτότητα κάθε ραδιονουκλεϊδίου αλλά οι επιμέρους δραστηριότητες κάποιων ραδιονουκλεϊδίων είναι άγνωστες, τα ραδιονουκλεϊδια μπορούν να ομαδοποιούνται και μπορεί να χρησιμοποιείται η χαμηλότερη τιμή ραδιονουκλεϊδίου, ανάλογα με την περίπτωση, για τα ραδιονουκλεϊδια κάθε ομάδας εφαρμόζοντας τους τύπους των παραγράφων 2.2.7.2.2.4 και 2.2.7.2.4.4. Οι ομάδες μπορούν να βασίζονται στη συνολική άλφα δραστηριότητα και στη συνολική βήτα/γάμμα δραστηριότητα όταν αυτές είναι γνωστές, χρησιμοποιώντας τις χαμηλότερες τιμές ραδιονουκλεϊδίων για τους άλφα εκπομπούς ή βήτα/γάμμα εκπομπούς, αντίστοιχα.
- 2.2.7.2.2.6 Για επιμέρους ραδιονουκλεϊδια ή για μείγματα ραδιονουκλεϊδίων για τα οποία δεν υπάρχουν διαθέσιμα σχετικά δεδομένα, χρησιμοποιούνται οι τιμές που εμφανίζονται στον Πίνακα 2.2.7.2.2.2.
- 2.2.7.2.3 *Προσδιορισμός των χαρακτηριστικών των υλικών*
- 2.2.7.2.3.1 *Υλικό χαμηλής ειδικής δραστηριότητας (LSA)*
- 2.2.7.2.3.1.1 *(Δεσμευμένο)*
- 2.2.7.2.3.1.2 Τα υλικά LSA καταχωρούνται σε μία από τις τρεις ομάδες:
- (a) LSA-I
- (i) μεταλλεύματα ουρανίου και θορίου και συμπυκνώματα τέτοιων μεταλλευμάτων, και άλλα μεταλλεύματα που περιέχουν φυσικώς υπάρχοντα ραδιονουκλεϊδια τα οποία προορίζονται για κατεργασία για τη χρήση αυτών των ραδιονουκλεϊδίων,
- (ii) φυσικό ουράνιο, εξαντλημένο ουράνιο, φυσικό θόριο ή οι ενώσεις ή τα μείγματά τους, τα οποία είναι μη εκπέμποντα και είναι σε στερεή ή υγρή μορφή,
- (iii) ραδιενεργό υλικό για του οποίου την τιμή A_2 δεν έχει τεθεί όριο, εξαιρουμένου του μη απαλασσόμενου σχάσιμου υλικού βάσει της παραγράφου 2.2.7.2.3.5, ή
- (iv) άλλο ραδιενεργό υλικό στο οποίο η δραστηριότητα είναι κατανεμημένη σ' όλη τη μάζα και η υπολογιζόμενη μέση ειδική δραστηριότητα δεν υπερβαίνει 30 φορές τις τιμές για την ειδική δραστηριότητα που καθορίζεται στις παραγράφους 2.2.7.2.2.1 έως 2.2.7.2.2.6, εξαιρουμένου του μη απαλασσόμενου σχάσιμου υλικού βάσει της παραγράφου 2.2.7.2.3.5.
- (b) LSA-II
- (i) νερό με συγκέντρωση τρίτιου έως 0.8 TBq/l, ή
- (ii) άλλο υλικό στο οποίο η δραστηριότητα είναι κατανεμημένη σε όλη τη μάζα και η υπολογιζόμενη μέση ειδική δραστηριότητα δεν υπερβαίνει τα 10^{-4} A₂/g για στερεά και αέρια, και 10^{-5} A₂/g για υγρά.
- (c) LSA-III - Στερεά (π.χ. συσκευασμένα απόβλητα, ενεργοποιημένα υλικά), εξαιρουμένης της σκόνης, που πληροί τις απαιτήσεις της 2.2.7.2.3.1.3, στα οποία :
- (i) το ραδιενεργό υλικό είναι κατανεμημένο σε όλη τη μάζα ενός στερεού ή σε ένα σύνολο στερεών αντικειμένων, ή είναι ουσιαστικά ομοιόμορφα κατανεμημένο σε ένα στερεό συμπαγές υλικό σύνδεσης (όπως τσιμέντο, ορυκτή πίσσα, κεραμικό, κ.λπ.),

- (ii) το ραδιενεργό υλικό είναι σχετικά αδιάλυτο, ή περιέχεται εσωτερικά σε ένα σχετικά αδιάλυτο πλέγμα, έτσι ώστε, ακόμα και σε περίπτωση συνολικής διαρροής της συσκευασίας, η απώλεια ραδιενεργού υλικού ανά κόλο με διήθηση δεν υπερβαίνει το $0.1 A_2$ όταν βυθίζεται σε νερό για επτά ημέρες, και
- (iii) η υπολογιζόμενη μέση ειδική δραστηριότητα του στερεού, εξαιρουμένου τυχόν προστατευτικού υλικού, δεν υπερβαίνει τα $2 \times 10^{-3} A_2/g$.

2.2.7.2.3.1.3 Το υλικό LSA-III είναι ένα στερεό τέτοιας φύσης που εάν όλο το περιεχόμενο ενός κόλου υπόκειντο στη δοκιμή που καθορίζεται στην 2.2.7.2.3.1.4 η δραστηριότητα του νερού δεν θα υπερβαίνει τα $0.1 A_2$.

2.2.7.2.3.1.4 Το υλικό LSA-III θα ελέγχεται ως εξής :

Ένα δείγμα στερεού υλικού αντιπροσωπευτικό όλου του περιεχομένου του κόλου βυθίζεται για 7 ημέρες στο νερό σε θερμοκρασία περιβάλλοντος. Ο όγκος του νερού που χρησιμοποιείται στην δοκιμή πρέπει να είναι επαρκής ώστε να εξασφαλίζεται ότι στο τέλος της περιόδου των 7 ημερών της δοκιμής ο ελεύθερος όγκος του μη απορροφηθέντος και μη αντιδρώντος νερού που παραμένει να είναι τουλάχιστον 10% του όγκου του ίδιου του στερεού δείγματος δοκιμής. Το νερό θα πρέπει να έχει ένα αρχικό pH 6-8 και μέγιστη αγωγιμότητα 1 mS/m στους 20 °C. Η συνολική δραστηριότητα του ελεύθερου όγκου του νερού μετρείται μετά την εμβάπτιση για 7 ημέρες του δείγματος δοκιμής.

2.2.7.2.3.1.5 Η απόδειξη της συμφωνίας με τα πρότυπα εκτέλεσης της παραγράφου 2.2.7.2.3.1.4 πρέπει να είναι σύμφωνα με το 6.4.12.1 και 6.4.12.2.

2.2.7.2.3.2 Επιφανειακά μολυσμένα είδη (SCO)

Τα SCO ταξινομούνται σε μία από τις δύο παρακάτω ομάδες:

(a) SCO-I: Ένα στερεό είδος επί του οποίου :

- (i) η μεταφερόμενη μόλυνση πάνω στην προσιτή επιφάνεια υπολογιζόμενη κατά μέσον όρο πάνω από 300 cm^2 (ή στο εμβαδόν της επιφάνειας εάν είναι μικρότερο από 300 cm^2) δεν υπερβαίνει τα 4 Bq/cm^2 για βήτα και γάμμα εκπομπούς και χαμηλής τοξικότητας άλφα εκπομπούς, ή τα 0.4 Bq/cm^2 για όλους τους άλλους άλφα εκπομπούς, και
- (ii) η μόνιμη μόλυνση πάνω στην προσιτή επιφάνεια υπολογιζόμενη κατά μέσον όρο πάνω από 300 cm^2 (ή στο εμβαδόν της επιφάνειας εάν είναι μικρότερο από 300 cm^2) δεν υπερβαίνει τα $4 \times 10^4 \text{ Bq/cm}^2$ για βήτα και γάμμα εκπομπούς και χαμηλής τοξικότητας άλφα εκπομπούς, ή τα $4 \times 10^3 \text{ Bq/cm}^2$ για όλους τους άλλους άλφα εκπομπούς, και
- (iii) η μεταφερόμενη μόλυνση προστιθέμενη στη μόνιμη μόλυνση στην απρόσιτη επιφάνεια υπολογιζόμενη κατά μέσο όρο πάνω από 300 cm^2 (ή στο εμβαδόν της επιφάνειας εάν είναι μικρότερο από 300 cm^2) δεν υπερβαίνει τα $4 \times 10^4 \text{ Bq/cm}^2$ για βήτα και γάμμα εκπομπούς και χαμηλής τοξικότητας άλφα εκπομπούς, ή τα $4 \times 10^3 \text{ Bq/cm}^2$ για όλους τους άλλους άλφα εκπομπούς.

(b) SCO-II: Ένα στερεό είδος επί του οποίου είτε η μόνιμη είτε η μεταφερόμενη μόλυνση επί της επιφάνειας του υπερβαίνει τα ισχύοντα όρια που καθορίζονται για τα SCO-I στο (a) παραπάνω και επί του οποίου :

- (i) η μεταφερόμενη μόλυνση επί της προσιτής επιφάνειας υπολογιζόμενη κατά μέσο όρο πάνω από 300 cm^2 (ή στο εμβαδόν της επιφάνειας εάν είναι μικρότερο από 300 cm^2) δεν υπερβαίνει τα 400 Bq/cm^2 για βήτα και γάμμα εκπομπούς και χαμηλής τοξικότητας άλφα εκπομπούς, ή τα 40 Bq/cm^2 για όλους τους άλλους άλφα εκπομπούς, και
- (ii) η μόνιμη μόλυνση επί της προσιτής επιφάνειας κατά μέσο όρο πάνω από 300 cm^2 (ή στο εμβαδόν της επιφάνειας εάν είναι μικρότερο από 300 cm^2) δεν υπερβαίνει τα $8 \times 10^5 \text{ Bq/cm}^2$ για βήτα και γάμμα εκπομπούς και χαμηλής τοξικότητας άλφα εκπομπούς, ή τα $8 \times 10^4 \text{ Bq/cm}^2$ για όλους τους άλλους άλφα εκπομπούς, και
- (iii) η μεταφερόμενη μόλυνση προστιθέμενη στη μόνιμη μόλυνση επί της απρόσιτης επιφάνειας κατά μέσο όρο πάνω από 300 cm^2 (ή στο εμβαδόν της επιφάνειας εάν είναι μικρότερο από 300 cm^2) δεν υπερβαίνει τα $8 \times 10^5 \text{ Bq/cm}^2$ για βήτα και γάμμα εκπομπούς και χαμηλής τοξικότητας άλφα εκπομπούς, ή τα $8 \times 10^4 \text{ Bq/cm}^2$ για όλους τους άλλους άλφα εκπομπούς.

2.2.7.2.3.3 Ραδιενεργό υλικό υπό ειδική μορφή

2.2.7.2.3.3.1 Το ραδιενεργό υλικό υπό ειδική μορφή θα έχει τουλάχιστον μία διάσταση όχι μικρότερη από 5 mm. Όταν μία σφραγισμένη κάψουλα αποτελεί τμήμα του ραδιενεργού υλικού υπό ειδική μορφή, η κάψουλα θα είναι έτσι κατασκευασμένη ώστε να μπορεί να ανοίξει μόνο με καταστροφή της. Ο σχεδιασμός ραδιενεργού υλικού υπό ειδική μορφή απαιτεί μονομερή έγκριση.

2.2.7.2.3.3.2 Το ραδιενεργό υλικό υπό ειδική μορφή θα είναι τέτοιας φύσης ή έτσι σχεδιασμένο ώστε εάν υποβληθεί σε δοκιμές που καθορίζονται στις παραγράφους 2.2.7.2.3.3.4 έως 2.2.7.2.3.3.8, θα ικανοποιεί τις παρακάτω απαιτήσεις:

- (a) Δεν πρέπει να σπάει ή να θρυμματίζεται κατά τις δοκιμές πρόσκρουσης, κρούσης και κάμψης που περιγράφονται στις 2.2.7.2.3.3.5 (a)(b)(c) και 2.2.7.2.3.3.6 (a) όταν απαιτείται,
- (b) Δεν πρέπει να λιώνει ή να διασπείρεται κατά την δοκιμή θέρμανσης που περιγράφεται στην 2.2.7.2.3.3.5 (d) ή 2.2.7.2.3.3.6 (b) όταν απαιτείται, και
- (c) Η δραστηριότητα του νερού που προκύπτει από την δοκιμή διήθησης που καθορίζεται στις 2.2.7.2.3.3.7 και 2.2.7.2.3.3.8 δεν πρέπει να υπερβαίνει τα 2 kBq, ή εναλλακτικά για σφραγισμένες πηγές, ο ρυθμός διαρροής από την δοκιμή της αξιολόγησης της ογκομετρικής διαρροής που καθορίζεται στο Διεθνές Πρότυπο ISO 9978:1992 "Προστασία από Ακτινοβολία - Σφραγισμένες Ραδιενεργές Πηγές - Μέθοδοι Ελέγχου Διαρροής", δεν πρέπει να υπερβαίνει το ισχύον κατώφλι αποδοχής που είναι αποδεκτό από την αρμόδια αρχή.

2.2.7.2.3.3.3 Η απόδειξη της συμφωνίας με τα πρότυπα απόδοσης της 2.2.7.2.3.3.2 πρέπει να είναι σύμφωνα με τα 6.4.12.1 και 6.4.12.2.

2.2.7.2.3.3.4 Τα δείγματα που περιέχουν ή προσομοιάζουν με ραδιενεργό υλικό υπό ειδική μορφή υπόκεινται στη δοκιμή πρόσκρουσης, κρούσης, κάμψης, και θέρμανσης που καθορίζονται στην παράγραφο 2.2.7.2.3.3.5 ή σε εναλλακτικές δοκιμές όπως ορίζεται στην 2.2.7.2.3.3.6. Ένα διαφορετικό δείγμα μπορεί να χρησιμοποιηθεί για κάθε δοκιμή. Μετά από κάθε δοκιμή, γίνεται αξιολόγηση της διαρροής με διήθηση ή ογκομετρικά στο δείγμα με μία μέθοδο όχι λιγότερο ευαίσθητη από τις μεθόδους που δίνονται στην 2.2.7.2.3.3.7 για αδιάσπαρτο στερεό υλικό ή στην 2.2.7.2.3.3.8 για υλικό σε κάψουλα.

2.2.7.2.3.3.5 Οι σχετικές μέθοδοι δοκιμής είναι :

- (a) Δοκιμή πρόσκρουσης: το δείγμα θα ριφθεί πάνω σ' ένα στόχο από ύψος 9 μέτρων. Το είδος του στόχου ορίζεται στο 6.4.14,
- (b) Δοκιμή κρούσης: το δείγμα τοποθετείται σε ένα φύλλο μολύβδου το οποίο στηρίζεται από μια λεία στερεή επιφάνεια και χτυπιέται από την επίπεδη όψη μιας ράβδου μαλακού χάλυβα έτσι ώστε να προκληθεί κρούση ισοδύναμη με αυτή που προκαλείται από ελεύθερη πτώση βάρους 1.4 kg από 1 m. Το χαμηλότερο μέρος της ράβδου πρέπει να έχει 25 mm διάμετρο με τις πλευρές στρογγυλεμένες με ακτίνα (3.0 ± 0.3) mm. Ο μολύβδος, με αριθμό σκληρότητας 3.5 έως 4.5 της κλίμακας Vickers και όχι περισσότερο από 25 mm πάχος, πρέπει να καλύπτει επιφάνεια μεγαλύτερη από αυτή που καλύπτεται από το δείγμα. Για κάθε κρούση, χρησιμοποιείται καινούργια επιφάνεια μολύβδου. Η ράβδος πρέπει να χτυπάει το δείγμα έτσι ώστε να προκαλείται η μέγιστη καταστροφή,
- (c) Δοκιμή κάμψης : Η δοκιμή εφαρμόζεται μόνο για επιμήκεις, λεπτές πηγές ελάχιστου μήκους 10 cm και λόγο μήκους προς ελάχιστο πλάτος όχι μικρότερο από 10. Το δείγμα συσφίγγεται άκαμπτα σε οριζόντια θέση έτσι ώστε το μισό από το μήκος του να εξέχει από το σφιγκτήρα. Η κλίση του δείγματος πρέπει να είναι τέτοια ώστε το δείγμα να υφίσταται μέγιστη καταστροφή όταν το ελεύθερο άκρο του χτυπηθεί από την επίπεδη όψη μιας χαλύβδινης ράβδου. Η ράβδος πρέπει να χτυπήσει το δείγμα με τρόπο ώστε να προκληθεί κρούση ισοδύναμη με αυτή που προκαλείται από ελεύθερη κάθετη πτώση βάρους 1.4 kg από 1 m. Το χαμηλότερο μέρος της ράβδου πρέπει να έχει 25 mm διάμετρο με στρογγυλεμένες πλευρές ακτίνας (3.0 ± 0.3) mm,
- (d) Δοκιμή θέρμανσης: το δείγμα θερμαίνεται σε αέρα μέχρι θερμοκρασία 800 °C και διατηρείται σε αυτή τη θερμοκρασία για περίοδο 10 λεπτών και στη συνέχεια αφήνεται να ψυχθεί.

2.2.7.2.3.3.6 Τα δείγματα που περιέχουν ή προσομοιώνουν ραδιενεργό υλικό κλεισμένο σε σφραγισμένη κάψουλα μπορούν να εξαιρεθούν από :

- (a) Τις δοκιμές που καθορίζονται στις 2.2.7.2.3.3.5 (a) και (b) εφόσον η μάζα του ραδιενεργού υλικού υπό ειδική μορφή :
 - (i) είναι μικρότερη από 200 g και εναλλακτικά υπόκειται στον έλεγχο πρόσκρουσης της Κλάσης 4 που καθορίζεται στο Διεθνές Πρότυπο ISO 2919:1999 "Προστασία από ακτινοβολία - Σφραγισμένες ραδιενεργές πηγές - Γενικές απαιτήσεις και Ταξινόμηση", ή
 - (ii) είναι μικρότερη από 500 g και εναλλακτικά υπόκειται στον έλεγχο πρόσκρουσης της Κλάσης 5 που καθορίζεται στο Διεθνές Πρότυπο ISO 2919:1999 "Προστασία από ακτινοβολία - Σφραγισμένες ραδιενεργές πηγές - Γενικές απαιτήσεις και Ταξινόμηση", και
- (b) Την δοκιμή που καθορίζεται στην παράγραφο 2.2.7.2.3.3.5 (d) εφόσον εναλλακτικά υπόκεινται στη δοκιμή θερμοκρασίας της Κλάσης 6 που καθορίζεται στο Διεθνές Πρότυπο ISO 2919:1999 "Προστασία από ακτινοβολία - Σφραγισμένες ραδιενεργές πηγές - Γενικές απαιτήσεις και Ταξινόμηση".

2.2.7.2.3.3.7 Για δείγματα τα οποία περιέχουν ή προσομοιώνουν στερεό υλικό που δεν διασπείρεται, η εκτίμηση της διήθησης πρέπει να γίνεται, ως εξής :

- (a) Το δείγμα εμβαπτίζεται για 7 ημέρες σε νερό σε θερμοκρασία περιβάλλοντος. Ο όγκος του νερού που χρησιμοποιείται στον έλεγχο πρέπει να είναι επαρκής ώστε να εξασφαλίζεται ότι στο τέλος της περιόδου ελέγχου των 7 ημερών ο ελεύθερος όγκος του μη απορροφηθέντος και μη αντιδρώντος νερού που απομένει να είναι τουλάχιστον 10% του όγκου του ίδιου του στερεού δείγματος δοκιμής. Το νερό πρέπει να έχει αρχικό pH 6-8 και μέγιστη αγωγιμότητα 1 mS/m στους 20 °C,
- (b) Το νερό με το δείγμα στη συνέχεια θερμαίνονται σε θερμοκρασία (50 ± 5) °C και παραμένουν σ' αυτή τη θερμοκρασία για 4 ώρες,
- (c) Στη συνέχεια, προσδιορίζεται η δραστικότητα του νερού,
- (d) Στη συνέχεια, το δείγμα πρέπει να διατηρείται για τουλάχιστον 7 ημέρες σε ήρεμο αέρα σε θερμοκρασία όχι μικρότερη από 30 °C και σχετική υγρασία όχι μικρότερη από 90%,
- (e) Στη συνέχεια, το δείγμα εμβαπτίζεται σε νερό ίδιων προδιαγραφών όπως στο (a) ανωτέρω και το νερό με το δείγμα θερμαίνονται στους (50 ± 5) °C και διατηρούνται σ' αυτή τη θερμοκρασία για 4 ώρες,
- (f) Στη συνέχεια, προσδιορίζεται η δραστικότητα του νερού.

2.2.7.2.3.3.8 Για δείγματα τα οποία περιέχουν ή προσομοιάζουν ραδιενεργό υλικό κλεισμένο σε σφραγισμένη κάψουλα, γίνεται μία εκτίμηση της διήθησης ή μία αξιολόγηση της ογκομετρικής διαρροής, ως εξής :

- (a) Η εκτίμηση της διήθησης πρέπει να περιλαμβάνει τα παρακάτω βήματα :
 - (i) το δείγμα εμβαπτίζεται σε νερό σε θερμοκρασία περιβάλλοντος. Το νερό πρέπει να έχει αρχικό pH 6-8 με μέγιστη αγωγιμότητα 1 mS/m στους 20 °C,
 - (ii) το νερό και το δείγμα θερμαίνονται σε θερμοκρασία (50 ± 5) °C και διατηρούνται σ' αυτή τη θερμοκρασία για 4 ώρες,
 - (iii) στη συνέχεια, προσδιορίζεται η δραστικότητα του νερού,
 - (iv) το δείγμα διατηρείται για τουλάχιστον 7 ημέρες σε ήρεμο αέρα σε θερμοκρασία όχι μικρότερη από 30 °C και σχετική υγρασία όχι μικρότερη από 90%,
 - (v) επαναλαμβάνονται οι διαδικασίες (i), (ii) και (iii).
- (b) Ο εναλλακτικός ογκομετρικός υπολογισμός της διαρροής περιλαμβάνει κάθε μία δοκιμή που προκαθορίζεται στο Διεθνές Πρότυπο ISO 9978:1992 "Προστασία από Ακτινοβολία - Σφραγισμένες ραδιενεργές πηγές - Μέθοδοι ελέγχου Διαρροής", οι οποίοι είναι αποδεκτοί από την αρμόδια αρχή.

2.2.7.2.3.4 Ραδιενεργό υλικό χαμηλής διασποράς

2.2.7.2.3.4.1 Το πρωτότυπο για ραδιενεργό υλικό χαμηλής διασποράς θα απαιτήσει πολυμερή έγκριση. Το ραδιενεργό υλικό χαμηλής διασποράς θα είναι τέτοιο ώστε το συνολικό ποσό αυτού του ραδιενεργού υλικού σε ένα κόλο, λαμβανομένων υπόψη των διατάξεων του 6.4.8.14, θα ικανοποιεί τις ακόλουθες απαιτήσεις :

- (a) Το επίπεδο ραδιενέργειας στα 3 m στο μη προστατευμένο ραδιενεργό υλικό δεν υπερβαίνει τα 10 mSv/h,

- (b) Αν υποβληθεί στις δοκιμές που ορίζονται στο 6.4.20.3 και 6.4.20.4, η αποδέσμευση στην ατμόσφαιρα υπό μορφή αερίου και σωματιδίων με αεροδυναμική ισοδύναμη διάμετρο μέχρι τα 100 μm δεν θα ξεπερνάει τα 100 A₂. Ένα ξεχωριστό δείγμα μπορεί να χρησιμοποιηθεί για κάθε δοκιμή, και
- (c) Αν υποβληθεί σε δοκιμή που ορίζεται στην 2.2.7.2.3.1.4 η δραστηριότητα στο νερό δεν θα ξεπερνάει τα 100 A₂. Στην εφαρμογή αυτή της δοκιμής θα ληφθούν υπόψη, τα ζημιογόνα αποτελέσματα των δοκιμών που ορίζονται στην (b) ανωτέρω.

2.2.7.2.3.4.2 Ραδιενεργό υλικό χαμηλής διασποράς θα υποβληθεί σε δοκιμές, ως ακολούθως :

Ένα δείγμα που περιλαμβάνει ή προσομοιώνει ραδιενεργό υλικό χαμηλής διασποράς θα υποβάλλεται στην ενισχυμένη θερμική δοκιμή που ορίζεται στο 6.4.20.3 και τη δοκιμή πρόσκρουσης που ορίζεται στο 6.4.20.4. Ένα διαφορετικό δείγμα μπορεί να χρησιμοποιηθεί για κάθε μία από τις δοκιμές. Μετά από κάθε δοκιμή, το δείγμα θα υποβάλλεται σε έλεγχο διήθησης που ορίζεται στη 2.2.7.2.3.1.4. Μετά από κάθε δοκιμή πρέπει να ελέγχεται αν οι απαιτήσεις της 2.2.7.2.3.4.1 έχουν ικανοποιηθεί.

2.2.7.2.3.4.3 Η επίδειξη συμμόρφωσης με τα πρότυπα λειτουργίας του 2.2.7.2.3.4.1 και 2.2.7.2.3.4.2 θα είναι σύμφωνα με το 6.4.12.1 και 6.4.12.2.

2.2.7.2.3.5 Σχάσιμο υλικό

Τα κόλα που περιέχουν σχάσιμο υλικό θα ταξινομούνται κάτω από τη σχετική καταχώρηση του πίνακα 2.2.7.2.1.1, η περιγραφή της οποίας περιλαμβάνει τις λέξεις «ΣΧΑΣΙΜΟ» ή «σχάσιμο-εξαιρούμενο». Η ταξινόμηση ως «σχάσιμο-εξαιρούμενο» επιτρέπεται μόνο εφόσον ικανοποιείται μία από τις προϋποθέσεις (a) έως (d) αυτής της παραγράφου. Μόνο μία μορφή εξαίρεσης επιτρέπεται ανά φορτίο (βλ. επίσης 6.4.7.2).

- (a) Ένα όριο μάζας ανά φορτίο, υπό την προϋπόθεση ότι η μικρότερη εξωτερική διάσταση εκάστου κόλου δεν είναι μικρότερη από 10 cm, όπως το :

$$\frac{\text{μάζα ουρανίου}^{235}(\text{g})}{X} + \frac{\text{μάζα άλλου σχάσιμου υλικού}(\text{g})}{Y} < 1$$

όπου X και Y είναι τα όρια μάζας που ορίζονται στον Πίνακα 2.2.7.2.3.5, υπό τον όρο ότι :

- (i) είτε έκαστο κόλο δεν περιέχει περισσότερα από 15 g σχάσιμων νουκλεϊδίων. Για ασυσκευαστο υλικό αυτός ο ποσοτικός περιορισμός θα έχει εφαρμογή επί του φορτίου που μεταφέρεται εντός ή επί του οχήματος, ή
- (ii) είτε το σχάσιμο υλικό είναι ένα ομοιογενές υδρογονούχο διάλυμα ή μείγμα, όπου ο λόγος των σχάσιμων νουκλεϊδίων προς το υδρογόνο είναι μικρότερος από 5% κατά μάζα,
- (iii) είτε δεν υπάρχουν περισσότερα από 5 g σχάσιμων νουκλεϊδίων σε κάθε 10-λιτρο όγκο του υλικού.

Δεν πρέπει να υπάρχει βηρύλλιο σε ποσότητες που υπερβαίνουν το 1% των εφαρμοστέων ορίων μάζας του φορτίου που δίδονται στον Πίνακα 2.2.7.2.3.5, εξαιρουμένης της περίπτωσης που η συγκέντρωση βηρυλλίου στο υλικό δεν υπερβαίνει το 1 γραμμάριο βηρυλλίου ανά 1 000 γραμμάρια υλικού.

Ούτε το δευτέριο δεν πρέπει να υπάρχει σε ποσότητες που υπερβαίνουν το 1% των εφαρμοστέων ορίων μάζας του φορτίου που δίδονται στον Πίνακα 2.2.7.2.3.5, εξαιρουμένης της περίπτωσης δευτερίου που περιέχεται σε υδρογόνο σε φυσική συγκέντρωση.

- (b) Το ουράνιο εμπλουτισμένο σε ουράνιο-235 σε ένα μέγιστο 1% κατά μάζα, και με συνολική περιεκτικότητα σε πλουτόνιο και ουράνιο-233 όχι μεγαλύτερη από το 1% της μάζας του ουρανίου-235, με την προϋπόθεση ότι τα σχάσιμα νουκλεΐδια διανέμονται ουσιαστικά ομοιογενώς σε όλο το υλικό. Επιπλέον, εάν το ουράνιο-235 είναι παρόν σε μορφή μεταλλική, οξειδίου ή καρβιδίου, δεν πρέπει να σχηματίζει διάταξη πλέγματος,
- (c) Υγρά διαλύματα νιτρικού ουρανύλιου εμπλουτισμένα σε ουράνιο-235 σε ένα μέγιστο 2% κατά μάζα, με συνολική περιεκτικότητα σε πλουτόνιο και ουράνιο-233 όχι μεγαλύτερη από το 0,002 % της μάζας του ουρανίου, και ελάχιστη ατομική αναλογία αζώτου προς ουράνιο (N/U) ίση με 2,
- (d) Το πλουτόνιο που δεν περιέχει πάνω από 20% σχάσιμα νουκλεΐδια ανά μάζα έως ένα μέγιστο 1 kg πλουτωνίου ανά φορτίο. Αποστολές που υπόκεινται σε αυτή την εξαίρεση θα τελούν υπό αποκλειστική χρήση.

Πίνακας 2.2.7.2.3.5: Όρια μάζας αποστολής για εξαιρέσεις από τις απαιτήσεις για κόλα που περιέχουν σχάσιμο υλικό

Σχάσιμο υλικό	Μάζα σχάσιμου υλικού (g) αναμεμιγμένο με ουσίες που έχουν μέση πυκνότητα υδρογόνου μικρότερης ή ίσης εκείνης του νερού	Μάζα σχάσιμου υλικού (g) αναμεμιγμένο με ουσίες που έχουν μέση πυκνότητα υδρογόνου μεγαλύτερης εκείνης του νερού
Ουράνιο-235 (X)	400	290
Άλλο σχάσιμο υλικό (Y)	250	180

2.2.7.2.4 Ταξινόμηση των κόλων ή των υλικών που δεν είναι συσκευασμένα

Η ποσότητα ραδιενεργού υλικού σε ένα κόλο δεν θα υπερβαίνει τα σχετικά όρια για τον τύπο κόλου όπως περιγράφονται κατωτέρω.

2.2.7.2.4.1 Ταξινόμηση σαν εξαιρούμενο κόλο

2.2.7.2.4.1.1 Τα κόλα μπορούν να ταξινομούνται σαν εξαιρούμενα κόλα αν :

- Είναι κενές συσκευασίες που περιείχαν ραδιενεργό υλικό,
- Περιέχουν όργανα ή είδη σε περιορισμένες ποσότητες όπως αυτές καθορίζονται στον Πίνακα 2.2.7.2.4.1.2,
- Περιέχουν αντικείμενα κατασκευασμένα από φυσικό ουράνιο, εξαντλημένο ουράνιο ή φυσικό θόριο, ή
- Περιέχουν ραδιενεργό υλικό σε περιορισμένες ποσότητες όπως αυτές καθορίζονται στον Πίνακα 2.2.7.2.4.1.2.

2.2.7.2.4.1.2 Ένα κόλο που περιέχει ραδιενεργό υλικό μπορεί να ταξινομηθεί σαν εξαιρούμενο κόλο υπό τον όρο ότι το επίπεδο ακτινοβολίας σε οποιοδήποτε σημείο της εξωτερικής τους επιφανείας δεν υπερβαίνει τα 5 $\mu\text{Sv/h}$.

Πίνακας 2.2.7.2.4.1.2: Όρια δραστηριότητας για εξαιρούμενα κόλα

Φυσική κατάσταση των περιεχομένων	Όργανα ή αντικείμενα		Υλικά Όρια για κόλο ^a
	Όρια για είδη ^a	Όρια για κόλο ^a	
(1)	(2)	(3)	(4)
Στερεά			
ειδική μορφή	$10^{-2} A_1$	A_1	$10^{-3} A_1$
άλλη μορφή	$10^{-2} A_2$	A_2	$10^{-3} A_2$
Υγρά	$10^{-3} A_2$	$10^{-1} A_2$	$10^{-4} A_2$
Αέρια			
τρίτιο	$2 \times 10^{-2} A_2$	$2 \times 10^{-1} A_2$	$2 \times 10^{-2} A_2$
ειδική μορφή	$10^{-3} A_1$	$10^{-2} A_1$	$10^{-3} A_1$
άλλες μορφές	$10^{-3} A_2$	$10^{-2} A_2$	$10^{-3} A_2$

^a Για μείγματα ραδιονουκλεϊδίων, βλέπε 2.2.7.2.2.4 έως 2.2.7.2.2.6.

2.2.7.2.4.1.3 Το ραδιενεργό υλικό το οποίο περιέχεται σε ένα εξάρτημα ή αποτελεί ένα εξάρτημα ενός οργάνου ή άλλου κατασκευασμένου είδους, μπορεί να ταξινομηθεί στο αριθμ. UN 2911 ΡΑΔΙΕΝΕΡΓΟ ΥΛΙΚΟ, ΕΞΑΙΡΟΥΜΕΝΑ ΚΟΛΑ – ΟΡΓΑΝΑ ή ΕΙΔΗ μόνο εφόσον :

- Το επίπεδο ακτινοβολίας στα 10 cm από οποιοδήποτε σημείο της εξωτερικής επιφανείας οιαδήποτε ασυσκευάστου οργάνου ή είδους δεν είναι μεγαλύτερο από 0,1 mSv/h, και
- Κάθε όργανο ή κατασκευασμένο είδος φέρει την ένδειξη «ΡΑΔΙΕΝΕΡΓΟ», εκτός:
 - ραδιοφωτιζόμενα ρολόγια ή ακτινοβολούσες συσκευές,

- (ii) καταναλωτικά προϊόντα τα οποία είτε έχουν λάβει κανονική έγκριση σύμφωνα με το 1.7.1.4 (d) ή δεν υπερβαίνουν ατομικά το όριο δραστηριότητας για μία εξαιρούμενη αποστολή του Πίνακα 2.2.7.2.2.1 (στήλη 5), υπό τον όρο ότι αυτά τα προϊόντα μεταφέρονται σε κόλο που φέρει την ένδειξη «ΡΑΔΙΕΝΕΡΓΟ» σε μία εσωτερική επιφάνεια με τέτοιο τρόπο ώστε η προειδοποίηση της παρουσίας ραδιενεργού υλικού να είναι εμφανής κατά το άνοιγμα του κόλου, και
- (c) Το δραστικό υλικό είναι τελείως κλεισμένο με μη-δραστικά συστατικά (μία συσκευή που έχει τη μοναδική αποστολή να περιέχει ραδιενεργό υλικό, δεν θα θεωρείται ότι είναι ένα όργανο ή κατασκευασμένο είδος), και
- (d) Τα όρια που ορίζονται στις στήλες 2 και 3 του Πίνακα 2.2.7.2.4.1.2 ικανοποιούνται για κάθε ατομικό είδος και για κάθε κόλο, αντίστοιχα.
- 2.2.7.2.4.1.4 Το ραδιενεργό υλικό σε μορφή διαφορετική από εκείνες που ορίζονται στην 2.2.7.2.4.1.3 και με δραστηριότητα που δεν υπερβαίνει τα όρια που ορίζεται στη στήλη 4 του Πίνακα 2.2.7.2.4.1.2, μπορεί να ταξινομηθεί με αριθμ. UN 2910 ΡΑΔΙΕΝΕΡΓΟ ΥΛΙΚΟ, ΕΞΑΙΡΟΥΜΕΝΟ ΚΟΛΟ – ΠΕΡΙΟΡΙΣΜΕΝΗ ΠΟΣΟΤΗΤΑ ΥΛΙΚΟΥΥ υπό τον όρο ότι:
- (a) Το κόλο παρακρατεί τα ραδιενεργά του περιεχόμενα κάτω από συνήθεις συνθήκες μεταφοράς, και
- (b) Το κόλο φέρει την ένδειξη «ΡΑΔΙΕΝΕΡΓΟ» σε μία εσωτερική επιφάνεια, με τέτοιο τρόπο ώστε η προειδοποίηση παρουσίας ραδιενεργού υλικού καθίσταται ορατή κατά το άνοιγμα του κόλου
- 2.2.7.2.4.1.5 Μία κενή συσκευασία που προηγούμενα περιείχε ραδιενεργό υλικό μπορεί να ταξινομηθεί με αριθμ. UN 2908 ΡΑΔΙΕΝΕΡΓΟ ΥΛΙΚΟ, ΕΞΑΙΡΟΥΜΕΝΟ ΚΟΛΟ – ΚΕΝΗ ΣΥΣΚΕΥΑΣΙΑ, μόνο εφόσον :
- (a) Βρίσκεται σε καλά διατηρημένη κατάσταση και κλεισμένη ασφαλώς,
- (b) Η εξωτερική επιφάνεια του ουρανίου ή του θορίου που χρησιμοποιήθηκε στην κατασκευή του να καλύπτεται με μία ανενεργή επένδυση από μέταλλο ή κάποιο άλλο ανθεκτικό υλικό,
- (c) Το επίπεδο της εσωτερικής μεταφερόμενης μόλυνσης που ο μέσος όρος πάνω σε οποιαδήποτε επιφάνεια των 300 cm², δεν υπερβαίνει :
- (i) τα 400 Bq/cm² για βήτα και γάμμα εκπομπούς και χαμηλής τοξικότητας άλφα εκπομπούς, και
- (ii) τα 40 Bq/cm² για όλους τους άλλους εκπομπούς άλφα, και
- (d) Κάθε ετικέτα που ενδεχομένως υπήρχε επ' αυτού σύμφωνα με την 5.2.2.1.11.1 δεν είναι πλέον ορατή.
- 2.2.7.2.4.1.6 Τα είδη που κατασκευάζονται από φυσικό ουράνιο, εξαντλημένο ουράνιο ή φυσικό θόριο και στα είδη στα οποία το μόνο ραδιενεργό υλικό είναι το μη εκπέμπον φυσικό ουράνιο, μη εκπέμπον εξαντλημένο ουράνιο ή μη εκπέμπον φυσικό θόριο, μπορούν να ταξινομηθούν κάτω από το αριθμ. UN 2909 ΡΑΔΙΕΝΕΡΓΟ ΥΛΙΚΟ, ΕΞΑΙΡΟΥΜΕΝΟ ΚΟΛΟ – ΕΙΔΗ ΚΑΤΑΣΚΕΥΑΣΜΕΝΑ ΑΠΟ ΦΥΣΙΚΟ ΟΥΡΑΝΙΟ ή ΕΞΑΝΤΛΗΜΕΝΟ ΟΥΡΑΝΙΟ ή ΦΥΣΙΚΟ ΘΟΡΙΟ, μόνο εφόσον η εξωτερική επιφάνεια του ουρανίου ή θορίου περικλείεται σε μία μη δραστική επένδυση κατασκευασμένη από μέταλλο ή κάποιο άλλο ανθεκτικό υλικό.

2.2.7.2.4.2 Ταξινόμηση σαν υλικό χαμηλής ειδικής δραστικότητας (LSA)

Το ραδιενεργό υλικό μπορεί να ταξινομηθεί σαν υλικό LSA μόνο αν ικανοποιούνται ο ορισμός του LSA στην 2.2.7.1.3 και οι προϋποθέσεις των 2.2.7.2.3.1, 4.1.9.2 και 7.5.11 CV33 (2).

2.2.7.2.4.3 Ταξινόμηση σαν είδος επιφανειακής μόλυνσης (SCO)

Ένα ραδιενεργό υλικό μπορεί να ταξινομηθεί σαν SCO μόνο αν ικανοποιούνται ο ορισμός του SCO στην 2.2.7.1.3 και οι προϋποθέσεις των 2.2.7.2.3.2, 4.1.9.2 και 7.5.11 CV33(2).

2.2.7.2.4.4 Ταξινόμηση σαν κόλο Τύπου Α

Κόλα που περιέχουν ραδιενεργό υλικό μπορούν να ταξινομηθούν σαν κόλα Τύπου Α υπό τον όρο ότι ικανοποιούν τις ακόλουθες προϋποθέσεις :

Τα κόλα Τύπου Α δεν πρέπει να περιέχουν δραστικότητες μεγαλύτερες από τις παρακάτω:

- (a) A_1 - ραδιενεργό υλικό υπό ειδική μορφή, ή
- (b) A_2 - Για όλα τα άλλα ραδιενεργά υλικά.

Για μείγματα ραδιονουκλεϊδίων των οποίων οι ταυτότητες και οι αντίστοιχες δραστικότητες είναι γνωστές, ο παρακάτω όρος ισχύει για τα ραδιενεργά περιεχόμενα ενός κόλου Τύπου Α:

$$\sum_i \frac{B(i)}{A_1(i)} + \sum_j \frac{C(j)}{A_2(j)} \leq 1$$

όπου

$B(i)$ είναι η δραστικότητα του ραδιονουκλεϊδίου i σχετικό με ραδιενεργό υλικό υπό ειδική μορφή,

$A_1(i)$ είναι η τιμή A_1 για το ραδιονουκλεΐδιο i

$C(j)$ είναι η δραστικότητα του ραδιονουκλεϊδίου j διαφορετικό από ραδιενεργό υλικό υπό ειδική μορφή, και

$A_2(j)$ είναι η τιμή A_2 για το ραδιονουκλεΐδιο j .

2.2.7.2.4.5 Ταξινόμηση του εξαφθοριούχου Ουρανίου

Το εξαφθοριούχο ουράνιο θα καταχωρείται μόνο στο αριθμ. UN 2977 ΡΑΔΙΕΝΕΡΓΟ ΥΛΙΚΟ, ΕΞΑΦΘΟΡΙΟΥΧΟ ΟΥΡΑΝΙΟ, ΣΧΑΣΙΜΟ, ή 2978 ΡΑΔΙΕΝΕΡΓΟ ΥΛΙΚΟ, ΕΞΑΦΘΟΡΙΟΥΧΟ ΟΥΡΑΝΙΟ, μη σχάσιμο ή σχάσιμο-εξαιρούμενο.

- 2.2.7.2.4.5.1 Τα κόλα που περιέχουν εξαφθοριούχο ουράνιο δεν θα περιέχουν:
- (a) Μία μάζα εξαφθοριούχου ουρανίου διαφορετική από εκείνη που επιτρέπεται για το σχεδιασμό του κόλου,
 - (b) Μία μάζα εξαφθοριούχου ουρανίου μεγαλύτερη από την τιμή που θα μπορούσε να οδηγήσει σε ελεύθερο όγκο μικρότερο από 5% στη μέγιστη θερμοκρασία του κόλου, όπως ορίζεται για τα συστήματα των εγκαταστάσεων όπου θα χρησιμοποιηθεί το κόλο, ή
 - (c) Εξαφθοριούχο ουράνιο μορφής μη στερεής ή σε εσωτερική πίεση μεγαλύτερη της ατμοσφαιρικής πίεσης όταν το κόλο παρουσιάζεται για μεταφορά.
- 2.2.7.2.4.6 Ταξινομήση κόλων ως Τύπου Β(U), Τύπου Β(M) ή Τύπου C
- 2.2.7.2.4.6.1 Τα κόλα που δεν έχουν ταξινομηθεί διαφορετικά στη 2.2.7.2.4 (από 2.2.7.2.4.1 έως 2.2.7.2.4.5) θα ταξινομούνται σύμφωνα με το πιστοποιητικό έγκρισης της αρμόδιας αρχής για το κόλο που εξεδόθη στη χώρα προέλευσης του πρωτότυπου.
- 2.2.7.2.4.6.2 Ένα κόλο μπορεί να ταξινομηθεί σαν Τύπου Β(U) μόνο αν δεν περιέχει:
- (a) Δραστικότητες μεγαλύτερες από εκείνες που επιτρέπονται για το πρωτότυπο του κόλου,
 - (b) Ραδιονουκλεΐδια διαφορετικά από εκείνα που επιτρέπονται για το πρωτότυπο του κόλου, ή
 - (c) Περιεχόμενα σε γεωμετρική μορφή, ή φυσική ή χημική κατάσταση διαφορετική από εκείνες που επιτρέπονται για το πρωτότυπο του κόλου,
- όπως καθορίζεται στα πιστοποιητικά έγκρισής τους.
- 2.2.7.2.4.6.3 Ένα κόλο μπορεί να ταξινομηθεί σαν Τύπου Β(M) μόνο αν δεν περιέχει :
- (a) Δραστικότητες μεγαλύτερες από εκείνες που επιτρέπονται για το πρωτότυπο του κόλου,
 - (b) Ραδιονουκλεΐδια διαφορετικά από εκείνα που επιτρέπονται για το πρωτότυπο του κόλου, ή
 - (c) Περιεχόμενα σε μορφή, ή φυσική ή χημική κατάσταση διαφορετική από εκείνες που επιτρέπονται για το πρωτότυπο του κόλου,
- όπως καθορίζεται στα πιστοποιητικά έγκρισής τους.
- 2.2.7.2.4.6.4 Ένα κόλο μπορεί να ταξινομηθεί σαν Τύπου C μόνο αν δεν περιέχει :
- (a) Δραστικότητες μεγαλύτερες από εκείνες που επιτρέπονται για το πρωτότυπο του κόλου,
 - (b) Ραδιονουκλεΐδια διαφορετικά από εκείνα που επιτρέπονται για το πρωτότυπο του κόλου, ή
 - (c) Περιεχόμενα σε μορφή, ή φυσική ή χημική κατάσταση διαφορετική από εκείνες που επιτρέπονται για το πρωτότυπο του κόλου,
- όπως καθορίζεται στα πιστοποιητικά έγκρισής τους.
- 2.2.7.2.5 *Ειδικές διευθετήσεις*
- Το ραδιενεργό υλικό θα ταξινομείται ότι μεταφέρεται κάτω από ειδική διευθέτηση όταν πρόκειται να μεταφερθεί σύμφωνα με το 1.7.4.

- 2.2.8 Κλάση 8 Διαβρωτικές Ουσίες**
- 2.2.8.1 Κριτήρια**
- 2.2.8.1.1 Ο τίτλος της Κλάσης 8 καλύπτει ουσίες και είδη που περιέχουν ουσίες αυτής της Κλάσης οι οποίες με χημική δράση προσβάλλουν τους επιθηλιακούς ιστούς - του δέρματος ή των βλεννογόνων υμένων - με τους οποίους είναι σε επαφή, και ουσίες που σε περίπτωση διαρροής είναι ικανές να βλάψουν ή καταστρέψουν άλλα εμπορεύματα, ή μέσα μεταφοράς. Ο τίτλος της Κλάσης αυτής επίσης καλύπτει άλλες ουσίες που σχηματίζουν ένα διαβρωτικό υγρό μόνον με την παρουσία νερού, ή που παράγουν διαβρωτικό ατμό ή νέφος κατά την παρουσία φυσικής γρασίας του αέρα.
- 2.2.8.1.2 Οι ουσίες και τα είδη της Κλάσης 8 υποδιαιρούνται ως εξής :
- C1-C11 Διαβρωτικές ουσίες χωρίς δευτερεύοντα κίνδυνο και είδη που περιέχουν τέτοιες ουσίες :
- C1-C4 Ουσίες με χαρακτήρα οξέων :
- C1 Ανόργανες, υγρές,
C2 Ανόργανες, στερεές,
C3 Οργανικές, υγρές,
C4 Οργανικές, στερεές,
- C5-C8 Ουσίες με χαρακτήρα βάσεων :
- C5 Ανόργανες, υγρές,
C6 Ανόργανες, στερεές,
C7 Οργανικές, υγρές,
C8 Οργανικές, στερεές,
- C9-C10 Άλλες διαβρωτικές ουσίες :
- C9 Υγρές,
C10 Στερεές,
- C11 Είδη
- CF Διαβρωτικές ουσίες, εύφλεκτες :
- CF1 Υγρές,
CF2 Στερεές,
- CS Διαβρωτικές ουσίες, αυτοθερμαινόμενες :
- CS1 Υγρές,
CS2 Στερεές,
- CW Διαβρωτικές ουσίες οι οποίες, σε επαφή με το νερό, εκλύουν εύφλεκτα αέρια :
- CW1 Υγρές,
CW2 Στερεές,
- CO Διαβρωτικές ουσίες, οξειδωτικές :
- CO1 Υγρές,
CO2 Στερεές,
- CT Διαβρωτικές ουσίες, τοξικές και είδη που περιέχουν τέτοιες ουσίες :
- CT1 Υγρές,
CT2 Στερεές,
CT3 Είδη,

CFT	Διαβρωτικές ουσίες, εύφλεκτες, υγρές, τοξικές,
COT	Διαβρωτικές ουσίες, οξειδωτικές, τοξικές.

Ταξινόμηση και καταχώρηση σε ομάδες συσκευασίας

2.2.8.1.3 Οι ουσίες της Κλάσης 8 ταξινομούνται σε τρεις ομάδες συσκευασίας, σύμφωνα με το βαθμό κινδύνου που παρουσιάζουν για τη μεταφορά, ως εξής :

Ομάδα συσκευασίας I:	εξαιρετικά διαβρωτικές ουσίες
Ομάδα συσκευασίας II:	διαβρωτικές ουσίες
Ομάδα συσκευασίας III:	ελαφρά διαβρωτικές ουσίες.

2.2.8.1.4 Οι ουσίες και τα είδη που ταξινομούνται στην Κλάση 8 αναφέρονται στον Πίνακα Α του Κεφαλαίου 3.2. Η κατάταξη των ουσιών στις ομάδες συσκευασίας I, II και III έχει γίνει με βάση την αποκτηθείσα εμπειρία λαμβάνοντας υπόψη τέτοιες πρόσθετες παραμέτρους όπως ο κίνδυνος σε περίπτωση εισπνοής (βλ. 2.2.8.1.5) και η δραστηριότητα με το νερό (συμπεριλαμβανομένου του σχηματισμού επικίνδυνων προϊόντων διάσπασης).

2.2.8.1.5. Μία ουσία ή ένα παρασκεύασμα που πληροί τα κριτήρια της Κλάσης 8 με τοξικότητα διά εισπνοής σκόνης και νέφους (LC₅₀) και αντιστοιχεί στην ομάδα συσκευασίας I, αλλά με τοξικότητα λόγω κατάποσης ή δερματικής απορρόφησης αντιστοιχεί μόνο στην ομάδα συσκευασίας III ή παρουσιάζει ένα βαθμό τοξικότητας λιγότερο υψηλό, θα κατατάσσεται στην Κλάση 8.

2.2.8.1.6 Οι ουσίες, συμπεριλαμβανομένων και μειγμάτων, που δεν αναφέρονται με συγκεκριμένη ονομασία στον Πίνακα Α του Κεφαλαίου 3.2, μπορούν να καταχωρηθούν σε μια σχετική καταχώρηση του 2.2.8.3, και στη σχετική ομάδα συσκευασίας, με βάση τη διάρκεια του χρόνου επαφής που είναι αναγκαία για την πρόκληση καταστροφής όλου του πάχους του ανθρώπινου δέρματος σύμφωνα με τα κριτήρια (α) έως (ε) παρακάτω.

Για τα υγρά, και τα στερεά που μπορεί να γίνουν υγρά κατά τη μεταφορά για τα οποία κρίνεται ότι δεν προκαλούν καταστροφή όλου του πάχους του ανθρώπινου δέρματος, θα πρέπει εν τούτοις να εξετάζονται για τη δυνατότητά τους να προκαλούν διάβρωση σε ορισμένες μεταλλικές επιφάνειες. Για την καταχώρηση των ουσιών στις ομάδες συσκευασίας, θα λαμβάνεται υπόψη η ανθρώπινη αποκτηθείσα εμπειρία σε περίπτωση τυχαίας έκθεσης. Σε περίπτωση απουσίας τέτοιας εμπειρίας, η ταξινόμηση θα πρέπει να βασίζεται σε δεδομένα που λαμβάνονται από πειράματα σύμφωνα με κατευθυντήριες γραμμές του ΟΟΣΑ αριθ. 404⁷ ή 435⁸. Μία ουσία η οποία ορίζεται ως μη διαβρωτική σύμφωνα με τις κατευθυντήριες γραμμές του ΟΟΣΑ 430⁹ ή 431¹⁰ μπορεί να θεωρηθεί ως μη επιφέρουσα διάβρωση στο δέρμα για τους σκοπούς της ADR χωρίς περαιτέρω δοκιμές.

⁷ Κατευθυντήριες γραμμές του ΟΟΣΑ (Οργανισμός Οικονομικής Συνεργασίας και Ανάπτυξης) για τη διεξαγωγή δοκιμών επί χημικών προϊόντων αριθ. 404 «Οξύς δερματικός ερεθισμός/διάβρωση» 2002.

⁸ Κατευθυντήριες γραμμές του ΟΟΣΑ για τη διεξαγωγή δοκιμών επί χημικών προϊόντων αριθ. 435 «Δοκιμή in vitro αδιαπερατής μεμβράνης για διάβρωση του δέρματος» 2006.

⁹ Κατευθυντήριες γραμμές του ΟΟΣΑ για τη διεξαγωγή δοκιμών επί χημικών προϊόντων αριθ. 430 «Διάβρωση του δέρματος in vitro: δοκιμή διαδερμικής ηλεκτρικής αντίστασης (TER)» 2004.

¹⁰ Κατευθυντήριες γραμμές του ΟΟΣΑ για τη διεξαγωγή δοκιμών επί χημικών προϊόντων αριθ. 431 «Διάβρωση του δέρματος in vitro: δοκιμή σε μοντέλο ανθρώπινου δέρματος» 2004.

- (a) Στην Ομάδα συσκευασίας I καταχωρούνται οι ουσίες που προκαλούν καταστροφή όλου του πάχους ανέπαφου δερματικού ιστού μέσα σε μία περίοδο παρακολούθησης έως 60 λεπτών, αρχής γενομένης μετά από το χρόνο έκθεσης 3 λεπτών ή μικρότερο.
- (b) Στην Ομάδα συσκευασίας II καταχωρούνται οι ουσίες που προκαλούν καταστροφή όλου του πάχους ανέπαφου δερματικού ιστού μέσα σε μία περίοδο παρακολούθησης έως 14 ημερών αρχής γενομένης μετά από χρόνο έκθεσης μεγαλύτερο από 3 λεπτά αλλά όχι μεγαλύτερο από 60 λεπτά,
- (c) Στην Ομάδα συσκευασίας III καταχωρούνται οι ουσίες που :
- προκαλούν καταστροφή όλου του πάχους ανέπαφου δερματικού ιστού μέσα σε μία περίοδο παρακολούθησης έως 14 ημερών αρχής γενομένης μετά από χρόνο έκθεσης μεγαλύτερο από 60 λεπτά αλλά όχι μεγαλύτερο από 4 ώρες, ή
 - που κρίνεται ότι δεν προκαλούν καταστροφή όλου του πάχους ανέπαφου δερματικού ιστού, αλλά που εμφανίζουν ένα ρυθμό διάβρωσης είτε σε χαλύβδινες είτε σε αλουμινένιες επιφάνειες όταν δοκιμάζονται επί αμφοτέρων των υλικών μεγαλύτερο από 6.25 mm ανά έτος σε θερμοκρασία ελέγχου 55 °C. Για τους σκοπούς δοκιμών σε χάλυβα, θα πρέπει να χρησιμοποιείται ο τύπος S235JR+CR (1.0037 για St 37-2), S275J2G3+CR (1.0144 για St 44-3), ISO 3574, Ενοποιημένο Σύστημα Αρίθμησης (Unified Numbering System, UNS) G10200 ή SAE 1020, και για δοκιμές σε αλουμίνιο οι τύποι μη-επενδεδυμένο, τύποι 7075-T6 ή AZ5GU-T6. Μία αποδεκτή δοκιμή περιγράφεται στον Εγχειρίδιο Δοκιμών και Κριτηρίων, Μέρος III, Τμήμα 37.

ΣΗΜΕΙΩΣΗ: Όταν μία αρχική δοκιμή είτε σε χάλυβα είτε σε αλουμίνιο δείχνει ότι η δοκιμαζόμενη ουσία είναι διαβρωτική η επόμενη δοκιμή στο άλλο μέταλλο δεν είναι υποχρεωτική.

Πίνακας 2.2.8.1.6 : Πίνακας-Σύνοψη κριτηρίων της 2.2.8.1.6

Ομάδα Συσκευασίας	Χρόνος Έκθεσης	Περίοδος Παρατήρησης	Αποτέλεσμα
I	≤ 3 min	≤ 60 min	Πλήρης καταστροφή όλου του πάχους του άθικτου δέρματος
II	> 3 min ≤ 1 h	≤ 14 d	Πλήρης καταστροφή όλου του πάχους του άθικτου δέρματος
III	>1h ≤ 4h	≤ 14 d	Πλήρης καταστροφή όλου του πάχους του άθικτου δέρματος
III	--	--	Ποσοστό διάβρωσης επί χαλύβδινων ή αλουμινένιων επιφανειών που υπερβαίνει τα 6.25 χιλιοστά ανά έτος σε θερμοκρασία δοκιμής 55 °C, όταν δοκιμάζονται και τα δύο υλικά

2.2.8.1.7 Εάν ουσίες της Κλάσης 8, ως αποτέλεσμα προσμειξεων, μεταπηδούν σε διαφορετικές κατηγορίες κινδύνου από εκείνες στις οποίες ανήκουν οι ουσίες με συγκεκριμένη ονομασία στον Πίνακα Α του Κεφαλαίου 3.2, αυτά τα μείγματα ή διαλύματα θα πρέπει να καταχωρούνται στις καταχωρήσεις στις οποίες ανήκουν με βάση τον πραγματικό βαθμό κινδύνου τους.

ΣΗΜΕΙΩΣΗ: Για την ταξινόμηση διαλυμάτων και μειγμάτων (όπως παρασκευάσματα και απόβλητα), βλέπε επίσης 2.1.3.

2.2.8.1.8 Με βάση τα κριτήρια της παραγράφου 2.2.8.1.6, μπορεί επίσης να προσδιορίζεται εάν η φύση ενός διαλύματος ή μείγματος που αναφέρεται με συγκεκριμένη ονομασία ή που περιέχει μία ουσία που αναφέρεται με συγκεκριμένη ονομασία, είναι τέτοια ώστε το διάλυμα ή το μείγμα να μην υπόκειται στις διατάξεις αυτής της Κλάσης.

2.2.8.1.9 Ουσίες, διαλύματα και μείγματα, τα οποία

- δεν ικανοποιούν τα κριτήρια των Οδηγιών 67/548/EEC³ ή 1999/45/EC⁴ όπως έχουν τροποποιηθεί, και επομένως δεν ταξινομούνται ως διαβρωτικά σύμφωνα με αυτές τις οδηγίες όπως έχουν τροποποιηθεί, και

- δεν εμφανίζουν διαβρωτική επίδραση σε χάλυβα ή αλουμίνιο,

μπορούν να θεωρούνται ως ουσίες που δεν ανήκουν στην Κλάση 8.

ΣΗΜΕΙΩΣΗ: Ο αριθμ. UN 1910 οξείδιο του ασβεστίου και ο αριθμ. UN 2812 αργιλικό νάτριο, που αναφέρονται στους Κανονισμούς Προτύπων του ΟΗΕ, δεν υπόκεινται στις διατάξεις της ADR.

2.2.8.2 Ουσίες μη αποδεκτές για μεταφορά

2.2.8.2.1 Οι χημικώς ασταθείς ουσίες της Κλάσης 8 θα γίνονται αποδεκτές για μεταφορά μόνο εάν έχουν ληφθεί τα αναγκαία μέτρα για την αποφυγή της επικίνδυνης διάσπασης ή του πολυμερισμού τους κατά τη διάρκεια της μεταφοράς. Για το σκοπό αυτό θα πρέπει ειδικά να βεβαιώνεται ότι εκείνα τα δοχεία και οι δεξαμενές δεν περιέχουν οποιαδήποτε ουσία υποκείμενη στην προαγωγή αυτών των αντιδράσεων.

2.2.8.2.2 Οι παρακάτω ουσίες δεν θα γίνονται δεκτές για μεταφορά :

- αριθμ. UN 1798 ΜΙΓΜΑ ΝΙΤΡΙΚΟΥ ΥΔΡΟΧΛΩΡΙΚΟ ΟΞΕΟΣ

- χημικώς ασταθή μείγματα χρησιμοποιημένου θειικού οξέος,

- χημικώς ασταθή μείγματα ή μείγματα υπολειπόμενων θειικών και νιτρικών οξέων, όχι απονιτρωμένα,

- υδατικό διάλυμα υπερχλωρικού οξέος με περισσότερο από 72% καθαρό οξύ, κατά μάζα, ή μείγματα υπερχλωρικού οξέος με οποιοδήποτε υγρό διαφορετικό από το νερό.

³ Οδηγία 67/548/EEC του Συμβουλίου της 27 Ιουνίου 1967 πάνω στην προσέγγιση των νόμων, κανονισμών των διοικητικών διατάξεων που σχετίζονται με την ταξινόμηση, συσκευασία και επισήμανση των επικίνδυνων ουσιών (Επίσημη Εφημερίδα των Ευρωπαϊκών Κοινοτήτων, Αριθμ. L 196 της 16.08.1967).

⁴ Οδηγία 1999/45/EC του Ευρωπαϊκού Κοινοβουλίου και του Συμβουλίου, της 31^{ης} Μαΐου 1999, για την προσέγγιση των νομοθετικών, κανονιστικών και διοικητικών διατάξεων των Κρατών Μελών που αφορούν την ταξινόμηση, συσκευασία και επισήμανση των επικίνδυνων παρασκευασμάτων. (Επίσημη Εφημερίδα των Ευρωπαϊκών Κοινοτήτων, αριθμ. L.200 της 30.07.1999, σελ. 1-68).

2.2.8.3 Κατάλογος ομαδικών καταχωρήσεων Διαβρωτικές ουσίες χωρίς δευτερεύοντα κίνδυνο και είδη που περιέχουν τέτοιες ουσίες

Οξίνες	ανόργανα	υγρά C1	2584 ΑΛΚΥΛΟΣΟΥΛΦΟΝΙΚΑ ΟΞΕΑ, ΥΓΡΑ με περισσότερο από 5% ελεύθερο θειικό οξύ ή 2584 ΑΡΥΛΟΣΟΥΛΦΟΝΙΚΑ ΟΞΕΑ, ΥΓΡΑ με περισσότερο από 5% ελεύθερο θειικό οξύ 2693 ΥΔΑΤΙΚΑ ΔΙΑΛΥΜΑΤΑ ΔΙΘΕΙΩΔΩΝ ΑΛΑΤΩΝ, Ε.Α.Ο. 2837 ΥΔΑΤΙΚΟ ΔΙΑΛΥΜΑ ΔΙΘΕΙΙΚΩΝ ΑΛΑΤΩΝ, 3264 ΔΙΑΒΡΩΤΙΚΑ ΥΓΡΑ, ΟΞΙΝΑ, ΑΝΟΡΓΑΝΑ, Ε.Α.Ο.
		στερεά C2	1740 ΟΞΙΝΑ ΔΙΦΘΟΡΙΔΙΑ, ΣΤΕΡΕΑ, Ε.Α.Ο. 2583 ΑΛΚΥΛΟΣΟΥΛΦΟΝΙΚΑ ΟΞΕΑ, ΣΤΕΡΕΑ με περισσότερο από 5% ελεύθερο θειικό οξύ ή 2583 ΑΡΥΛΟΣΟΥΛΦΟΝΙΚΑ ΟΞΕΑ, ΣΤΕΡΕΑ με περισσότερο από 5% ελεύθερο θειικό οξύ 3260 ΔΙΑΒΡΩΤΙΚΑ ΣΤΕΡΕΑ, ΟΞΙΝΑ, ΑΝΟΡΓΑΝΑ, Ε.Α.Ο.
C1-C4	οργανικά	υγρά C3	2586 ΑΛΚΥΛΟΣΟΥΛΦΟΝΙΚΑ ΟΞΕΑ, ΥΓΡΑ με όχι περισσότερο από 5% ελεύθερο θειικό οξύ ή 2586 ΑΡΥΛΟΣΟΥΛΦΟΝΙΚΑ ΟΞΕΑ, ΥΓΡΑ με όχι περισσότερο από 5% ελεύθερο θειικό οξύ 2987 ΧΛΩΡΟΣΙΛΑΝΙΑ, ΔΙΑΒΡΩΤΙΚΑ, Ε.Α.Ο. 3145 ΑΛΚΥΛΟΦΑΙΝΟΛΕΣ, ΥΓΡΕΣ, Ε.Α.Ο. (συμπεριλαμβανομένων των ομολόγων C ₂ έως C ₁₂) 3265 ΔΙΑΒΡΩΤΙΚΑ ΥΓΡΑ, ΟΞΙΝΑ, ΟΡΓΑΝΙΚΑ, Ε.Α.Ο.
		στερεά C4	2430 ΑΛΚΥΛΟΦΑΙΝΟΛΕΣ, ΣΤΕΡΕΕΣ, Ε.Α.Ο. (συμπεριλαμβανομένων των ομολόγων C ₂ -C ₁₂) 2585 ΑΛΚΥΛΟΣΟΥΛΦΟΝΙΚΑ ΟΞΕΑ, ΣΤΕΡΕΑ με όχι περισσότερο από 5% ελεύθερο θειικό οξύ ή 2585 ΑΡΥΛΟΣΟΥΛΦΟΝΙΚΑ ΟΞΕΑ, ΣΤΕΡΕΑ με όχι περισσότερο από 5% ελεύθερο θειικό οξύ 3261 ΔΙΑΒΡΩΤΙΚΑ ΣΤΕΡΕΑ, ΟΞΙΝΑ, ΟΡΓΑΝΙΚΑ, Ε.Α.Ο.
Βασικά	ανόργανα	υγρά C5	1719 ΚΑΥΣΤΙΚΑ ΑΛΚΑΛΙΑ ΥΓΡΑ, Ε.Α.Ο. 2797 ΥΓΡΑ ΜΠΑΤΑΡΙΑΣ, ΑΛΚΑΛΙΑ 3266 ΔΙΑΒΡΩΤΙΚΑ ΥΓΡΑ, ΒΑΣΙΚΑ, ΑΝΟΡΓΑΝΑ, Ε.Α.Ο.
		στερεά C6	3262 ΔΙΑΒΡΩΤΙΚΑ ΣΤΕΡΕΑ, ΒΑΣΙΚΑ, ΑΝΟΡΓΑΝΑ, Ε.Α.Ο.
C5-C8	οργανικά	υγρά C7	2735 ΑΜΙΝΕΣ, ΥΓΡΕΣ, ΔΙΑΒΡΩΤΙΚΕΣ, Ε.Α.Ο. ή 2735 ΠΟΛΥΑΜΙΝΕΣ, ΥΓΡΕΣ, ΔΙΑΒΡΩΤΙΚΕΣ, Ε.Α.Ο. 3267 ΔΙΑΒΡΩΤΙΚΑ ΥΓΡΑ, ΒΑΣΙΚΑ, ΟΡΓΑΝΙΚΑ, Ε.Α.Ο.
		στερεά C8	3259 ΑΜΙΝΕΣ, ΣΤΕΡΕΕΣ, ΔΙΑΒΡΩΤΙΚΕΣ, Ε.Α.Ο. ή 3259 ΠΟΛΥΑΜΙΝΕΣ, ΣΤΕΡΕΕΣ, ΔΙΑΒΡΩΤΙΚΕΣ, Ε.Α.Ο. 3263 ΔΙΑΒΡΩΤΙΚΑ ΣΤΕΡΕΑ, ΒΑΣΙΚΑ, ΟΡΓΑΝΙΚΑ, Ε.Α.Ο.
Άλλες διαβρωτικές ουσίες C9-C10		υγρές C9	1903 ΑΠΟΛΥΜΑΝΤΙΚΑ, ΥΓΡΑ, ΔΙΑΒΡΩΤΙΚΑ, Ε.Α.Ο. 2801 ΒΑΦΕΣ, ΥΓΡΕΣ, ΔΙΑΒΡΩΤΙΚΕΣ, Ε.Α.Ο. ή 2801 ΕΝΔΙΑΜΕΣΑ ΒΑΦΩΝ, ΥΓΡΑ, ΔΙΑΒΡΩΤΙΚΑ, Ε.Α.Ο. 3066 ΧΡΩΜΑΤΑ (συμπεριλαμβανομένων χρώματος, λάκας, σφάλτου, βαφής, γομαλάκας, βερνικιού, λούστρου, υγρού πληρωτικού μέσου και υγρής βάσης λάκας) ή 3066 ΥΛΙΚΑ ΣΧΕΤΙΖΟΜΕΝΑ ΜΕ ΧΡΩΜΑΤΑ (συμπεριλαμβανομένων ενώσεων διαλυτών ή αραιωτικών του χρώματος) 1760 ΔΙΑΒΡΩΤΙΚΑ ΥΓΡΑ, Ε.Α.Ο.
		Στερεές ^a C10	3147 ΒΑΦΕΣ, ΣΤΕΡΕΕΣ, ΔΙΑΒΡΩΤΙΚΕΣ, Ε.Α.Ο. ή 3147 ΕΝΔΙΑΜΕΣΑ ΒΑΦΩΝ, ΣΤΕΡΕΑ, ΔΙΑΒΡΩΤΙΚΑ, Ε.Α.Ο. 3244 ΣΤΕΡΕΑ ΠΟΥ ΠΕΡΙΕΧΟΥΝ ΔΙΑΒΡΩΤΙΚΟ ΥΓΡΟ, Ε.Α.Ο. 1759 ΔΙΑΒΡΩΤΙΚΑ ΣΤΕΡΕΑ, Ε.Α.Ο.
Είδη (συνεχίζεται στην επόμενη σελ.)		C11	2794 ΜΠΑΤΑΡΙΕΣ, ΥΓΡΕΣ, ΓΕΜΙΣΜΕΝΕΣ ΜΕ ΟΞΥ, ηλεκτρικής συσσώρευσης 2795 ΜΠΑΤΑΡΙΕΣ, ΥΓΡΕΣ, ΓΕΜΙΣΜΕΝΕΣ ΜΕ ΑΛΚΑΛΙΑ, ηλεκτρικής συσσώρευσης 2800 ΜΠΑΤΑΡΙΕΣ, ΥΓΡΕΣ, ΧΩΡΙΣ ΔΙΑΡΡΟΗ, ηλεκτρικής συσσώρευσης

^a Μείγματα στερεών όχι υποκείμενα στις διατάξεις της ADR και τα διαβρωτικά υγρά μπορούν να μεταφέρονται υπό τον αριθμ. UN 3244, χωρίς να υπόκεινται στα κριτήρια ταξινόμησης της Κλάσης 8, υπό την προϋπόθεση ότι δεν υπάρχει ελεύθερο υγρό ορατό την στιγμή που η ουσία φορτώνεται ή που κλείνεται η συσκευασία, το εμπορευματοκιβώτιο ή η μονάδα μεταφοράς. Κάθε συσκευασία θα πρέπει να αντιστοιχεί σε ένα πρωτότυπο που έχει περάσει τον έλεγχο στεγανότητας για την Ομάδα Συσκευασίας II.

(συνέχεια)

3028	ΜΠΑΤΑΡΙΕΣ ΞΗΡΕΣ, ΠΟΥ ΠΕΡΙΕΧΟΥΝ ΥΔΡΟΞΕΙΔΙΟ ΤΟΥ ΚΑΛΙΟΥ, ηλεκτρικής συσσώρευσης
1774	ΓΕΜΙΣΜΑΤΑ ΠΥΡΟΣΒΕΣΤΗΡΑ, διαβρωτικό υγρό
2028	ΒΟΜΒΕΣ, ΚΑΪΝΟΣ, ΜΗ ΕΚΡΗΚΤΙΚΟ με διαβρωτικό υγρό χωρίς συσκευή πυροδότησης
3477	ΔΟΧΕΙΑ ΚΥΨΕΛΩΝ ΚΑΥΣΙΜΟΥ που περιέχουν διαβρωτικές ουσίες ή
3477	ΔΟΧΕΙΑ ΚΥΨΕΛΩΝ ΚΑΥΣΙΜΟΥ ΠΟΥ ΠΕΡΙΕΧΟΝΤΑΙ ΣΕ ΕΞΟΠΛΙΣΜΟ, που περιέχουν διαβρωτικές ουσίες, ή
3477	ΔΟΧΕΙΑ ΚΥΨΕΛΩΝ ΚΑΥΣΙΜΟΥ ΣΥΣΚΕΥΑΣΜΕΝΑ ΜΕ ΕΞΟΠΛΙΣΜΟ, που περιέχουν διαβρωτικές ουσίες.

Διαβρωτικές ουσίες με δευτερεύοντα κίνδυνο(-ους) και είδη που περιέχουν τέτοιες ουσίες

Εύφλεκτες ^b	CF	υγρά ^c CF1	3470 ΧΡΩΜΑΤΑ, ΔΙΑΒΡΩΤΙΚΑ, ΕΥΦΛΕΚΤΑ (συμπεριλαμβανομένου χρώματος, λάκας, σμάλτου, βαφής, γομαλάκας, βερνικιού, λούστρου, υγρού πληρωτικού μέσου και υγρής βάσης λάκας) ή
			3470 ΟΥΣΙΕΣ ΣΧΕΤΙΖΟΜΕΝΑ ΜΕ ΧΡΩΜΑΤΑ, ΔΙΑΒΡΩΤΙΚΕΣ, ΕΥΦΛΕΚΤΕΣ (συμπεριλαμβανομένων ενώσεων διαλυτών ή αραιωτικών του χρώματος)
			2734 ΑΜΙΝΕΣ, ΥΓΡΕΣ, ΔΙΑΒΡΩΤΙΚΕΣ, ΕΥΦΛΕΚΤΕΣ, Ε.Α.Ο. ή
			2734 ΠΟΛΥΑΜΙΝΕΣ, ΥΓΡΕΣ, ΔΙΑΒΡΩΤΙΚΕΣ, ΕΥΦΛΕΚΤΕΣ, Ε.Α.Ο.
			2986 ΧΛΩΡΟΣΙΛΑΝΙΑ, ΔΙΑΒΡΩΤΙΚΑ, ΕΥΦΛΕΚΤΑ, Ε.Α.Ο. 2920 ΔΙΑΒΡΩΤΙΚΑ ΥΓΡΑ, ΕΥΦΛΕΚΤΑ, Ε.Α.Ο.
Αυτοθερμαινόμενες	CS	στερεά ^c CF2	2921 ΔΙΑΒΡΩΤΙΚΑ ΣΤΕΡΕΑ, ΕΥΦΛΕΚΤΑ, Ε.Α.Ο.
		υγρά ^c CS1	3301 ΔΙΑΒΡΩΤΙΚΑ ΥΓΡΑ, ΑΥΤΟΘΕΡΜΑΙΝΟΜΕΝΑ, Ε.Α.Ο.
Ενεργές με το νερό	CW	στερεά ^c CS2	3095 ΔΙΑΒΡΩΤΙΚΑ ΣΤΕΡΕΑ, ΑΥΤΟΘΕΡΜΑΙΝΟΜΕΝΑ, Ε.Α.Ο.
		υγρά ^b CW1	3094 ΔΙΑΒΡΩΤΙΚΑ ΥΓΡΑ, ΕΝΕΡΓΑ ΜΕ ΤΟ ΝΕΡΟ, Ε.Α.Ο.
Οξειδωτικές	CO	στερεά ^c CW2	3096 ΔΙΑΒΡΩΤΙΚΑ ΣΤΕΡΕΑ, ΕΝΕΡΓΑ ΜΕ ΤΟ ΝΕΡΟ, Ε.Α.Ο.
		υγρά ^c CO1	3093 ΔΙΑΒΡΩΤΙΚΑ ΥΓΡΑ, ΟΞΕΙΔΩΤΙΚΑ, Ε.Α.Ο.
Τοξικές ^d	CT	στερεά ^c CO2	3084 ΔΙΑΒΡΩΤΙΚΑ ΣΤΕΡΕΑ, ΟΞΕΙΔΩΤΙΚΑ, Ε.Α.Ο.
		υγρά ^e CT1	3471 ΟΞΙΝΑ ΔΙΦΘΟΡΙΔΙΑ, ΔΙΑΛΥΜΑ, Ε.Α.Ο. 2922 ΔΙΑΒΡΩΤΙΚΑ ΥΓΡΑ, ΤΟΞΙΚΑ, Ε.Α.Ο.
		στερεά ^e CT2	2923 ΔΙΑΒΡΩΤΙΚΑ ΣΤΕΡΕΑ, ΤΟΞΙΚΑ, Ε.Α.Ο.
Εύφλεκτες, υγρές, τοξικές ^d	CFT	είδη ^e CT3	3506 ΥΔΡΑΡΓΥΡΟΣ ΠΟΥ ΠΕΡΙΕΧΕΤΑΙ ΣΕ ΒΙΟΜΗΧΑΝΙΚΑ ΕΙΔΗ
			Δεν υπάρχει συγκεντρωτική καταχώρηση με αυτό τον κωδικό ταξινόμησης. Αν χρειάζεται, η ταξινόμηση σε μία συγκεντρωτική καταχώρηση με κωδικό ταξινόμησης θα καθορίζεται σύμφωνα με τον Πίνακα προτεραιότητας κινδύνου στο 2.1.3.10.
Οξειδωτικές, τοξικές ^{d e}	COT		Δεν υπάρχει συγκεντρωτική καταχώρηση με αυτό τον κωδικό ταξινόμησης. Αν χρειάζεται, η ταξινόμηση σε μία συγκεντρωτική καταχώρηση με κωδικό ταξινόμησης θα καθορίζεται σύμφωνα με τον Πίνακα προτεραιότητας κινδύνου στο 2.1.3.10.

^b Χλωροσιλάνια που σε επαφή με το νερό ή υγρό αέρα εκλύουν εύφλεκτα αέρια είναι ουσίες της Κλάσης 4.3.^d Διαβρωτικές ουσίες που είναι εξαιρετικά τοξικές δια εισπνοής, όπως ορίζεται στην 2.2.61.1.4 έως 2.2.61.1.9 είναι ουσίες της Κλάσης 6.1.^c Χλωροφορμικά άλατα που έχουν κυρίαρχα τοξικές ιδιότητες είναι ουσίες της Κλάσης 6.1^e Αριθμ. UN 2505 ΦΘΟΡΙΟΥΧΟ ΑΜΜΩΝΙΟ, αριθμ. UN 1812 ΦΘΟΡΙΟΥΧΟ ΚΑΛΙΟ, ΣΤΕΡΕΟ, αριθμ. UN 1690 ΦΘΟΡΙΟΥΧΟ ΝΑΤΡΙΟ, αριθμ. UN 2674 ΦΘΟΡΟΠΥΡΙΤΙΚΟ ΝΑΤΡΙΟ, αριθμ. UN 2856 ΦΘΟΡΟΠΥΡΙΤΙΚΑ ΑΛΑΤΑ, Ε.Α.Ο., αριθμ. UN 3415 ΦΘΟΡΙΟΥΧΟ ΝΑΤΡΙΟ, ΔΙΑΛΥΜΑ και αριθμ. UN 3422 ΦΘΟΡΙΟΥΧΟ ΚΑΛΙΟ, ΔΙΑΛΥΜΑ είναι ουσίες της Κλάσης 6.1.

- 2.2.9 Κλάση 9 Διάφορες επικίνδυνες ουσίες και είδη**
- 2.2.9.1 Κριτήρια**
- 2.2.9.1.1 Ο τίτλος της Κλάσης 9 καλύπτει ουσίες και είδη που, κατά τη διάρκεια της μεταφοράς, παρουσιάζουν έναν κίνδυνο διαφορετικό από εκείνους που δεν καλύπτονται από τους τίτλους άλλων Κλάσεων.
- 2.2.9.1.2 Οι ουσίες και είδη της Κλάσης 9 υποδιαιρούνται ως ακολούθως :
- M1 Ουσίες οι οποίες, εισπνέοντας υπό μορφή λεπτής σκόνης, μπορούν να θέσουν σε κίνδυνο την υγεία,
- M2 Ουσίες και εξοπλισμός που, σε περίπτωση φωτιάς, μπορούν να σχηματίσουν διοξίνες,
- M3 Ουσίες που αναπτύσσουν εύφλεκτο ατμό,
- M4 Συσσωρευτές λιθίου,
- M5 Σωστικά μέσα,
- M6 - M8 Ουσίες επικίνδυνες για το περιβάλλον :
- M6 Επικίνδυνη ουσία για το υδάτινο περιβάλλον, υγρές,
- M7 Επικίνδυνη ουσία για το υδάτινο περιβάλλον, στερεές,
- M8 Γεννητικά τροποποιημένοι μικροοργανισμοί και οργανισμοί,
- M9 - M10 Ουσίες μεταφερόμενες με αυξημένη θερμοκρασία :
- M9 Υγρές,
- M10 Στερεές
- M11 Λοιπές ουσίες που παρουσιάζουν κίνδυνο κατά τη μεταφορά αλλά που δεν καλύπτονται από τους ορισμούς άλλης Κλάσης.
- Ορισμοί και ταξινόμηση*
- 2.2.9.1.3 Οι ουσίες και τα είδη που είναι ταξινομημένα στην Κλάση 9 αναφέρονται στον Πίνακα Α του Κεφαλαίου 3.2. Η καταχώρηση των ουσιών και ειδών που δεν αναφέρονται ονομαστικά στον Πίνακα Α του Κεφαλαίου 3.2 στη σχετική καταχώρηση αυτού του Πίνακα ή του 2.2.9.3 θα γίνεται σύμφωνα με τις παραγράφους 2.2.9.1.4 έως 2.2.9.1.14 παρακάτω.
- Ουσίες που, εισπνεόμενες υπό μορφή λεπτής σκόνης, μπορούν να θέσουν σε κίνδυνο την υγεία*
- 2.2.9.1.4 Ουσίες που, εισπνεόμενες υπό μορφή λεπτής σκόνης, μπορούν να θέσουν σε κίνδυνο την υγεία, περιλαμβάνοντας αμιάντο και μείγματα που περιέχουν αμιάντο.
- Ουσίες, και εξοπλισμός που σε περίπτωση φωτιάς μπορούν να σχηματίσουν διοξίνες*
- 2.2.9.1.5 Ουσίες, και συσκευές που σε περίπτωση φωτιάς μπορούν να σχηματίσουν διοξίνες, περιλαμβάνουν πολυχλωριομένα διφαινύλια (PCBs) και τριφαινύλια (PCTs) και πολυαλογονωμένα διφαινύλια και τριφαινύλια και μείγματα που περιέχουν αυτές τις ουσίες καθώς επίσης συσκευές όπως μετασχηματιστές, πυκνωτές και άλλες συσκευές που περιέχουν αυτές τις ουσίες ή μείγματα αυτών.

ΣΗΜΕΙΩΣΗ: Μείγματα με περιεκτικότητα σε PCB ή PCT όχι περισσότερη από 50 mg/kg δεν υπόκεινται στις διατάξεις της ADR.

Ουσίες που παράγουν εύφλεκτο ατμό

- 2.2.9.1.6 Οι ουσίες που παράγουν εύφλεκτο ατμό περιλαμβάνουν πολυμερή που περιέχουν εύφλεκτα υγρά τα οποία έχουν σημείο ανάφλεξης που δεν υπερβαίνει τους 55 °C.

Μπαταρίες Λιθίου

- 2.2.9.1.7 Ηλεκτρικά στοιχεία και μπαταρίες, ηλεκτρικά στοιχεία και μπαταρίες που περιέχονται σε εξοπλισμό, ή ηλεκτρικά στοιχεία και μπαταρίες συσκευασμένα με εξοπλισμό, που περιέχουν λίθιο σε οποιαδήποτε μορφή πρέπει να είναι καταχωρημένα στους αριθμ. UN 3090, 3091, 3480 ή 3481 ανάλογα με την περίπτωση. Μπορούν να μεταφερθούν κάτω από αυτές τις καταχωρήσεις, εφόσον πληρούν τις παρακάτω διατάξεις :

- (a) Κάθε ηλεκτρικό στοιχείο ή μπαταρία πρέπει να είναι του τύπου που αποδείχθηκε να πληροί τις απαιτήσεις της κάθε δοκιμής του Εγχειριδίου των Δοκιμών και Κριτηρίων, Μέρος III, υπό ενότητα 38.3,

ΣΗΜΕΙΩΣΗ: Οι μπαταρίες πρέπει να είναι του τύπου που αποδείχθηκε να πληροί τις απαιτήσεις της κάθε δοκιμής του Εγχειριδίου των Δοκιμών και Κριτηρίων, Μέρος III, υπό ενότητα 38.3, ανεξάρτητα από το αν τα ηλεκτρικά στοιχεία από τα οποία αποτελούνται είναι ενός δοκιμασμένου τύπου.

- (b) Κάθε ηλεκτρικό στοιχείο και μπαταρία ενσωματώνει μια συσκευή εξαερισμού ασφαλείας ή έχει σχεδιαστεί να εμποδίζει την βίαιη ρήξη υπό κανονικές συνθήκες μεταφοράς,
- (c) Κάθε ηλεκτρικό στοιχείο και μπαταρία είναι εξοπλισμένη με ένα αποτελεσματικό μέσο πρόληψης εξωτερικών βραχυκυκλωμάτων,
- (d) Κάθε μπαταρία, που περιέχει ηλεκτρικά στοιχεία ή σειρές από ηλεκτρικά στοιχεία που είναι συνδεδεμένες παράλληλα, είναι εξοπλισμένη με ένα αποτελεσματικό μέσο όπως απαιτείται να αποτρέψει την επικίνδυνη αντίστροφη ροή ρεύματος (π.χ διόδους, ασφάλειες, κ.α.),
- (e) Τα ηλεκτρικά στοιχεία και οι μπαταρίες πρέπει να κατασκευάζονται κάτω από ένα πρόγραμμα διοίκησης ποιότητας το οποίο περιλαμβάνει :
- (i) Περιγραφή της οργανωτικής δομής και των αρμοδιοτήτων του προσωπικού σε σχέση με το σχεδιασμό και την ποιότητα του προϊόντος,
- (ii) Την σχετική επιθεώρηση και δοκιμή, έλεγχο ποιότητας, τη διασφάλιση της ποιότητας και οδηγίες λειτουργίας της διαδικασίας που θα χρησιμοποιηθεί,
- (iii) Τον έλεγχο των διαδικασιών που θα πρέπει να περιλαμβάνει σχετικές δραστηριότητες για την πρόληψη και τον εντοπισμό εσωτερικού βραχυκυκλώματος κατά την διάρκεια κατασκευής των ηλεκτρικών στοιχείων,
- (iv) Αρχεία ποιότητας, όπως εκθέσεις επιθεωρήσεων, δεδομένα δοκιμής, στοιχεία βαθμονόμησης και πιστοποιητικά. Τα δεδομένα δοκιμής θα πρέπει να φυλάσσονται και να είναι διαθέσιμα στην αρμόδια αρχή κατόπιν αιτήσεως,

- (v) Σχόλια διαχείρισης ώστε να διασφαλίζεται η αποτελεσματική λειτουργία του προγράμματος ποιότητα διαχείρισης,
- (vi) Μια διαδικασία για τον έλεγχο των εγγράφων και των αναθεωρήσεών τους,
- (vii) Ένα μέσο για τον έλεγχο των ηλεκτρικών στοιχείων ή των μπαταριών που δεν είναι σύμφωνες με τον τύπο δοκιμής όπως αναφέρθηκε στο (a) παραπάνω,
- (viii) Προγράμματα εκπαίδευσης και διαδικασίες ελέγχου καταλληλότητας για το σχετικό προσωπικό, και
- (ix) Διαδικασίες για να εξασφαλίζεται ότι δεν υπάρχει βλάβη στο τελικό προϊόν.

ΣΗΜΕΙΩΣΗ: Τα ενδοεταιρικά προγράμματα διαχείρισης ποιότητας είναι αποδεκτά. Δεν απαιτείται πιστοποίηση από τρίτους, αλλά οι διαδικασίες που απαριθμούνται από το (i) μέχρι το (ix) παραπάνω θα πρέπει να καταγράφονται κατάλληλα και να είναι ανιχνεύσιμα. Ένα αντίγραφο του προγράμματος διαχείρισης ποιότητας θα πρέπει να είναι διαθέσιμο στην αρμόδια αρχή κατόπιν αιτήσεως.

Οι μπαταρίες λιθίου δεν υπόκεινται στις διατάξεις του ADR, εφόσον πληρούν τις προϋποθέσεις των ειδικών διατάξεων 188 του Κεφαλαίου 3.3.

ΣΗΜΕΙΩΣΗ: Η καταχώριση UN 3171 όχημα με ισχύ από μπαταρία ή UN 3171 εξοπλισμός με ισχύ από μπαταρία εφαρμόζεται μόνο σε οχήματα που κινούνται με μπαταρίες υγρού τύπου, μπαταρίες νατρίου, μπαταρίες λιθίου μετάλλου ή μπαταρίες ιόντων λιθίου και εξοπλισμό που κινείται με μπαταρίες υγρού τύπου ή μπαταρίες νατρίου τα οποία μεταφέρονται με αυτές τις μπαταρίες εγκατεστημένες.

Για το σκοπό αυτού του αριθμού UN, τα οχήματα είναι αυτοκινούμενες συσκευές που έχουν σχεδιαστεί για την μεταφορά ενός ή περισσότερων ανθρώπων ή εμπορευμάτων. Παραδείγματα από τέτοια οχήματα είναι ηλεκτροκίνητα αυτοκίνητα, μοτοσικλέτες, σκούτερ, τριών και τεσσάρων τροχών οχήματα ή μοτοσικλέτες, ηλεκτροκίνητες μηχανές, αναπηρικά καροτσάκια, τρακτέρ κοπής γραζόν, βάρκες και αεροσκάφη.

Παραδείγματα εξοπλισμού είναι οι χορτοκοπτικές μηχανές, μηχανές καθαρισμού ή μοντέλο σκάφους και μοντέλο αεροπλάνου (μοντελισμός). Εξοπλισμός που τροφοδοτείται από μπαταρίες λιθίου μετάλλου ή μπαταρίες ιόντων λιθίου πρέπει να αποστέλλεται με τις καταχωρίσεις UN 3091 ΜΕΤΑΛΛΙΚΕΣ ΜΠΑΤΑΡΙΕΣ ΛΙΘΙΟΥ ΠΟΥ ΠΕΡΙΕΧΟΝΤΑΙ ΣΕ ΕΞΟΠΛΙΣΜΟ ή UN 3091 ΜΕΤΑΛΛΙΚΕΣ ΜΠΑΤΑΡΙΕΣ ΛΙΘΙΟΥ ΣΥΣΚΕΥΑΣΜΕΝΕΣ ΜΕ ΕΞΟΠΛΙΣΜΟ ή UN 3481 ΜΠΑΤΑΡΙΕΣ ΙΟΝΤΩΝ ΛΙΘΙΟΥ ΠΟΥ ΠΕΡΙΕΧΟΝΤΑΙ ΣΕ ΕΞΟΠΛΙΣΜΟ ή UN 3481 ΜΠΑΤΑΡΙΕΣ ΙΟΝΤΩΝ ΛΙΘΙΟΥ ΣΥΣΚΕΥΑΣΜΕΝΕΣ ΜΕ ΕΞΟΠΛΙΣΜΟ, όπως ενδείκνυται.

Υβριδικά ηλεκτρικά οχήματα που τροφοδοτούνται αμφότερα από κινητήρες εσωτερικής καύσης και από μπαταρίες υγρού τύπου, μπαταρίες νατρίου, μεταλλικές μπαταρίες λιθίου ή μπαταρίες ιόντων λιθίου, μεταφέρονται με την μπαταρία(-ες) που έχουν τοποθετηθεί θα πρέπει να κατατάσσονται σύμφωνα με τις καταχωρίσεις UN 3166 όχημα, που τροφοδοτείται με εύφλεκτο αέριο ή UN 3166 όχημα, που τροφοδοτείται με εύφλεκτο υγρό, όπως ενδείκνυται. Οχήματα που περιέχουν κυψέλες καυσίμου θα πρέπει να κατατάσσονται σύμφωνα με τις καταχωρίσεις UN 3166 όχημα, κυψέλη καυσίμου, τροφοδοτούμενο από εύφλεκτο αέριο ή UN 3166 όχημα, κυψέλη καυσίμου, τροφοδοτούμενο από εύφλεκτο υγρό, όπως ενδείκνυται.

Σωστικά μέσα

- 2.2.9.1.8 Τα σωστικά μέσα περιλαμβάνουν σωστικά μέσα και μέρη μηχανοκίνητων οχημάτων που ικανοποιούν τους ορισμούς των ειδικών διατάξεων 235 ή 296 του Κεφαλαίου 3.3.

Ουσίες επικίνδυνες για το περιβάλλον

- 2.2.9.1.9 (Διαγραφή)

- 2.2.9.1.10 *Ουσίες επικίνδυνες για το περιβάλλον (υδάτινο περιβάλλον)*

- 2.2.9.1.10.1 Γενικοί ορισμοί

- 2.2.9.1.10.1.1 Ουσίες επικίνδυνες για το περιβάλλον περιλαμβάνουν, μεταξύ άλλων, τις υγρές ή στερεές ουσίες που μολύνουν το υδάτινο περιβάλλον συμπεριλαμβανομένων και των διαλυμάτων αυτών των ουσιών (όπως είναι τα παρασκευάσματα και τα απόβλητα).

Για τους σκοπούς της 2.2.9.1.10, «ουσία» σημαίνει τα χημικά στοιχεία και τα συνθετικά τους σε φυσική κατάσταση ή λαμβανομένων από οιαδήποτε παραγωγική διαδικασία. Αυτός ο όρος συμπεριλαμβάνει οιαδήποτε πρόσθετο που απαιτείται για να διατηρήσει τη σταθερότητα του προϊόντος και τυχόν ακαθαρσίες και προσμίξεις που προκύπτουν από τη χρησιμοποιούμενη διαδικασία, εξαιρούνται όμως οιαδήποτε διαλυτικά τα οποία μπορούν να διαχωρισθούν χωρίς να επηρεάζεται η σταθερότητα της ουσίας ή χωρίς να αλλάξει η σύνθεσή της.

- 2.2.9.1.10.1.2 Το υδάτινο περιβάλλον μπορεί να θεωρηθεί σαν οι οργανισμοί που ζουν στο νερό, και το υδάτινο οικοσύστημα του οποίου αποτελούν τμήμα¹¹. Η αναγνώριση του κινδύνου βασίζεται ως εκ τούτου στη τοξικότητα της ουσίας ή του μείγματος για τους υδάτινους οργανισμούς, αν και αυτή μπορεί να τροποποιηθεί με περαιτέρω πληροφόρηση επί της αποσύνθεσης και της συμπεριφοράς της βιοσυσσωρεύσης.

- 2.2.9.1.10.1.3 Ενώ η ακόλουθη διαδικασία ταξινόμησης προορίζεται για εφαρμογή επί όλων των ουσιών και μειγμάτων, αναγνωρίζεται ότι σε ορισμένες περιπτώσεις, π.χ. για τα μέταλλα ή ανόργανες ενώσεις χαμηλής διαλυτότητας, θα απαιτηθεί ειδική καθοδήγηση¹².

- 2.2.9.1.10.1.4 Οι ακόλουθοι ορισμοί εφαρμόζονται για συντμήσεις ή όρους που χρησιμοποιούνται στο παρόν τμήμα:

- BCF: Συντελεστής βιοσυγκέντρωσης (Bioconcentration Factor),
- BOD: Βιοχημικά Απαιτούμενο Οξυγόνο (Biochemical Oxygen Demand),
- COD: Χημικώς Απαιτούμενο Οξυγόνο (Chemical Oxygen Demand),
- GLP: Ορθές Εργαστηριακές Πρακτικές,
- EC_x: Η συγκέντρωση που συσχετίζεται με μία απόκριση x%,
- EC₅₀: Η πραγματική συγκέντρωση ουσίας της οποίας η επίδραση αντιστοιχεί στο 50% της μέγιστης απόκρισης,
- ErC₅₀: Η EC₅₀ σε σχέση με τη μείωση του ρυθμού ανάπτυξης,
- K_{ow}: Συντελεστής διαχωρισμού οκτανόλης/νερού (octano/water partition coefficient),
- LC₅₀ (50% θανάσιμη συγκέντρωση): η συγκέντρωση μιας ουσίας σε νερό που προκαλεί τον θάνατο του 50% (ημίσεως) μιας ομάδας πειραματόζωων,

¹¹ Αυτό δεν αφορά υδάτινους ρυπαντές για τους οποίους ενδέχεται να λάβετε υπόψη σας τις επιδράσεις πέραν του υδάτινου περιβάλλοντος όπως είναι η επίδραση επί της ανθρώπινης υγείας κ.λπ.

¹² Αυτό μπορεί να ευρεθεί στο Παράρτημα 10 του GHS.

- L(E)C₅₀: Η LC₅₀ ή EC₅₀,
- NOEC: (Η παρατηρούμενη συγκέντρωση χωρίς επίδραση): η πειραματική συγκέντρωση αμέσως χαμηλότερη της ελάχιστης παρατηρούμενης συγκέντρωσης παρατηρούμενης της οποίας η επιβλαβής επίδραση έχει στατιστική σημασία. Η NOEC δεν έχει στατιστικά σημαντική επιβλαβή επίδραση, όταν συγκρίνεται με την δοκιμή,
- OECD: Κατευθυντήριες Γραμμές Δοκιμών: Κατευθυντήριες γραμμές δοκιμών που δημοσιεύθηκαν από τον Οργανισμό Οικονομικής Συνεργασίας και Ανάπτυξης (ΟΟΣΑ).

2.2.9.1.10.2 Ορισμοί και απαιτήσεις δεδομένων

2.2.9.1.10.2.1 Τα βασικά στοιχεία που πρέπει να λαμβάνονται υπόψη για τους σκοπούς της ταξινόμησης των ουσιών που είναι επικίνδυνες για το περιβάλλον (υδάτινο περιβάλλον) είναι τα εξής :

- (a) Οξεία τοξικότητα για το υδάτινο περιβάλλον,
- (b) Χρόνια τοξικότητα για το υδάτινο περιβάλλον,
- (c) Δυνητική ή πραγματική βιοσυσσώρευση, και
- (d) Αποδόμηση (βιοτική ή αβιοτική) για οργανικά χημικά,

2.2.9.1.10.2.2 Ενώ τα δεδομένα από διεθνώς εναρμονισμένες μεθόδους δοκιμών τυγχάνουν προτίμησης, στην πρακτική εφαρμογή τα δεδομένα από εθνικές μεθόδους μπορούν επίσης να χρησιμοποιηθούν εκεί όπου θεωρούνται ως ισοδύναμα. Γενικά συμφωνείται ότι δεδομένα τοξικότητας ειδών γλυκού και θαλάσσιου νερού μπορούν να θεωρηθούν σαν ισοδύναμα και κατά προτίμηση πρέπει να λαμβάνονται με τη χρήση των Κατευθυντηρίων Γραμμών δοκιμών του ΟΟΣΑ ή ισοδυνάμων σύμφωνα με τις αρχές των Ορθών Εργαστηριακών Πρακτικών (GLP). Εκεί όπου αυτά τα δεδομένα δεν είναι διαθέσιμα, η ταξινόμηση θα βασίζεται επί των αρίστων διαθέσιμων δεδομένων.

2.2.9.1.10.2.3 Ως *Οξεία τοξικότητα για το υδάτινο περιβάλλον* νοείται η εγγενής ιδιότητα μίας ουσίας να προκαλεί βλάβη σε έναν υδρόβιο οργανισμό ύστερα από βραχυπρόθεσμη έκθεση εντός υδάτινου περιβάλλοντος στην εν λόγω ουσία.

Ως *Οξεί (βραχυπρόθεσμος) κίνδυνος* νοείται, για τους σκοπούς της ταξινόμησης, ο κίνδυνος από ένα χημικό προϊόν που προκαλείται από την οξεία τοξικότητά του σε έναν οργανισμό κατά τη βραχυπρόθεσμη έκθεση εντός υδάτινου περιβάλλοντος στο εν λόγω χημικό.

Η οξεία τοξικότητα για το υδάτινο περιβάλλον κανονικά θα πρέπει να προσδιορίζεται κανονικά κάνοντας αναφορά στην LC₅₀ 96 ώρες στα ψάρια (ΟΟΣΑ Κατευθυντήρια Γραμμή Δοκιμών 203 ή ισοδύναμη δοκιμή), στην EC₅₀ 48 ώρες σε ένα οστρακοειδές (ΟΟΣΑ Κατευθυντήρια Γραμμή Δοκιμών 202 ή ισοδύναμη δοκιμή) και/ή EC₅₀ 72 ή 96 ώρες σε ένα είδος άλγης (ΟΟΣΑ Κατευθυντήρια Γραμμή Δοκιμών 201 ή ισοδύναμη δοκιμή). Αυτά τα είδη θεωρούνται σαν αντιπροσωπευτικά για όλους τους υδρόβιους οργανισμούς και τα σχετικά δεδομένα επί άλλων ειδών, όπως είναι η φακή νερού (Lemna), μπορούν επίσης να ληφθούν υπόψη αν η μεθοδολογία των δοκιμών είναι κατάλληλη.

2.2.9.1.10.2.4 Ως *Χρόνια τοξικότητα για το υδάτινο περιβάλλον* νοείται η εγγενής ιδιότητα μίας ουσίας να προκαλεί επιβλαβείς επιδράσεις σε υδρόβιους οργανισμούς ύστερα από έκθεση σε υδάτινο περιβάλλον που καθορίζεται σε σχέση με τον κύκλο ζωής του οργανισμού.

Ως *Μακροπρόθεσμος κίνδυνος* νοείται, για τους σκοπούς της ταξινόμησης, ο κίνδυνος από ένα χημικό προϊόν που προκαλείται από τη χρόνια τοξικότητά του ύστερα από μακρά έκθεση στο υδάτινο περιβάλλον

Υπάρχουν λιγότερα δεδομένα για τη χρόνια τοξικότητα από ό,τι για την οξεία τοξικότητα και η γκάμα των διαδικασιών δοκιμής λιγότερο τυποποιημένη. Τα δεδομένα που παρήχθησαν σύμφωνα με τις Κατευθυντήριες Γραμμές Δοκιμών 210 του ΟΟΣΑ (Αρχικό Στάδιο Ζωής Ιχθύων) ή 211 (Αναπαραγωγή Δάφνιων) και 201 (Παρεμπόδιση Ανάπτυξης Αλγών) μπορεί να γίνουν αποδεκτά. Άλλες επικυρωμένες και διεθνώς αποδεκτές δοκιμές μπορεί να χρησιμοποιηθούν επίσης. Θα χρησιμοποιούνται οι NOEC ή άλλες ισοδύναμες EC_x

- 2.2.9.1.10.2.5 Βιοσυσσώρευση σημαίνει το καθαρό αποτέλεσμα απορρόφησης, μετασχηματισμού και εκμηδένισης μιας ουσίας σε έναν οργανισμό διαμέσου όλων των οδών έκθεσης (π.χ. αέρας, νερό, ίζημα/χώμα και τροφή).

Η δυνατότητα της βιοσυσσώρευσης συνήθως προσδιορίζεται με τη χρήση του συντελεστή διαχωρισμού οκτανόλης/νερού, στον οποίο συνήθως γίνεται αναφορά υπό μορφή λογαρίθμου ($\log K_{ow}$) που ορίζεται σύμφωνα με τη Κατευθυντήρια Γραμμή Δοκιμών 107 ή 117 του ΟΟΣΑ. Ενώ αυτό αντιπροσωπεύει ένα ενδεχόμενο στη βιοσυσσώρευση, ένας πειραματικά προσδιορισμένος Συντελεστής Βιοσυγκέντρωσης (BCF) παρέχει καλύτερη μέτρηση και θα χρησιμοποιείται κατά προτίμηση όταν είναι διαθέσιμος. Ένας BCF θα προσδιορίζεται σύμφωνα με την Κατευθυντήρια Γραμμή Δοκιμών 305 του ΟΟΣΑ.

- 2.2.9.1.10.2.6 Ως *Αποδόμηση* νοείται η αποσύνθεση οργανικών μορίων σε μικρότερα μόρια και στη συνέχεια σε διοξείδιο του άνθρακα, νερό και άλατα.

Η περιβαλλοντική αποδόμηση μπορεί να είναι βιοτική ή αβιοτική (π.χ. με υδρόλυση) και τα κριτήρια που χρησιμοποιούνται αντικατοπτρίζουν αυτό το γεγονός. Άμεση βιοαποδόμηση προσδιορίζεται ευκολότερα χρησιμοποιώντας τις δοκιμές βιοαποδόμησης (A-F) των Κατευθυντήριων Γραμμών Δοκιμών 301 του ΟΟΣΑ. Ένα επίπεδο επιτυχίας σε αυτές τις δοκιμές μπορεί να θεωρηθεί σαν ενδεικτικό ταχείας αποδόμησης στα περισσότερα υδάτινα περιβάλλοντα. Αυτές είναι δοκιμές γλυκού νερού και έτσι η χρήση των αποτελεσμάτων από την Κατευθυντήρια Γραμμή 306 της ΟΟΣΑ, η οποία είναι η πλέον κατάλληλη για θαλάσσια περιβάλλοντα, έχει συμπεριληφθεί επίσης. Εκεί όπου τέτοια δεδομένα δεν είναι διαθέσιμα, μία σχέση (ένα κλάσμα) BOD5 (5 ημέρες)/COD συντελεστής \geq του 0.5 θεωρείται μία ταχεία αποδόμηση.

Αβιοτική αποδόμηση όπως είναι η υδρόλυση, μία πρωτογενής αποδόμηση, τόσο αβιοτική όσο και βιοτική, μία αποδόμηση σε μη υδάτινα μέσα και μία αποδεδειγμένη ταχεία αποδόμηση στο περιβάλλον μπορούν όλες να ληφθούν υπόψη όταν δίνουμε τον ορισμό της ταχείας αποικοδομησιμότητας¹³.

Οι ουσίες θεωρούνται ταχείας αποδόμησης στο περιβάλλον αν ικανοποιούνται τα ακόλουθα κριτήρια:

- (a) Αν σε μελέτες άμεσης βιοαποδόμησης που διήρκεσαν 28 ημέρες επιτεύχθηκαν, τα ακόλουθα επίπεδα αποδόμησης :
- (i) Δοκιμές που βασίστηκαν σε διαλυμένο οργανικό άνθρακα: 70%,
 - (ii) Δοκιμές που βασίστηκαν σε εξαντλημένο σε οξυγόνο ή τη δημιουργία διοξειδίου του άνθρακα: 60% του θεωρητικά μέγιστου,

Αυτά τα επίπεδα βιοαποδόμησης θα επιτευχθούν εντός 10 ημερών από την έναρξη της αποδόμησης, σημείο το οποίο λαμβάνεται ως ο χρόνος, όταν το 10% της ουσίας έχει αποδομηθεί εκτός αν η ουσία προσδιορίζεται ως σύνθετη, πολυσυστατική ουσία με

¹³ Ειδική καθοδήγηση επί ερμηνείας δεδομένων παρέχεται στο Κεφάλαιο 4.1 και στο Παράρτημα 9 του GHS.

συστατικά παρόμοιας χημικής δομής. Στην περίπτωση αυτή, και όπου υπάρχει επαρκής αιτιολόγηση, μπορεί να υπάρξει απαλλαγή από τον όρο του περιθωρίου των 10 ημερών και το επίπεδο επιτυχίας να οριστεί στις 28 ημέρες¹⁴, ή

- (b) Στις περιπτώσεις όπου είναι διαθέσιμα μόνο τα δεδομένα επί των BOD και COD, όταν η αναλογία του BOD5/COD είναι ≥ 0.5 , ή
- (c) Αν άλλη πειστική επιστημονική απόδειξη είναι διαθέσιμη για να καταδείξει ότι η ουσία ή το μείγμα μπορεί να αποδομηθεί (βιοτικά και/ή αβιοτικά) στο υδάτινο περιβάλλον μέχρι του επιπέδου άνω του 70% σε μια περίοδο 28 ημερών.

2.2.9.1.10.3 Κατηγορίες και κριτήρια ταξινόμησης των ουσιών

2.2.9.1.10.3.1 Οι ουσίες θα ταξινομούνται ως "επικίνδυνες για το περιβάλλον (υδάτινο περιβάλλον)", εάν ικανοποιούν τα κριτήρια για Οξεία τοξικότητα 1, Χρόνια τοξικότητα 1 ή Χρόνια τοξικότητα 2, σύμφωνα με τον Πίνακα 2.2.9.1.10.3.1. Τα κριτήρια αυτά περιγράφουν λεπτομερώς τις κατηγορίες ταξινόμησης. Αυτές συνοψίζονται στον Πίνακα 2.2.9.1.10.3.2.

Πίνακας 2.2.9.1.10.3.1: Κατηγορίες για τις επικίνδυνες ουσίες για το υδάτινο περιβάλλον

(βλέπε Σημείωση 1)

(a) Οξύς (βραχυπρόθεσμος) κίνδυνος για το υδάτινο περιβάλλον

Κατηγορία Οξεία 1: (βλέπε Σημείωση 2)

96 ώρες LC ₅₀ (για ψάρι)	≤ 1 mg/l και/ή
48 ώρες EC ₅₀ (για οστρακόδερμο)	≤ 1 mg/l και/ή
72 ή 96 ώρες ErC ₅₀ (για άλγη ή άλλα φύκια)	≤ 1 mg/l (βλέπε Σημείωση 3)

(b) Μακροπρόθεσμος κίνδυνος για το υδάτινο περιβάλλον (βλ. επίσης Σχήμα 2.2.9.1.10.3.1)

(i) Μη ταχέως αποικοδομήσιμες ουσίες (βλ. Σημείωση 4) για τις οποίες διατίθενται επαρκή δεδομένα χρόνιας τοξικότητας

Κατηγορία Χρόνια 1: (βλέπε Σημείωση 2)

Χρόνια NOEC ή EC _x (για ψάρι)	≤ 0.1 mg/l και/ή
Χρόνια NOEC ή EC _x (για οστρακόδερμο)	≤ 0.1 mg/l και/ή
Χρόνια NOEC ή EC _x (για άλγη ή άλλα φύκια)	≤ 0.1 mg/l

Κατηγορία Χρόνια 2:

Χρόνια NOEC ή EC _x (για ψάρι)	≤ 1 mg/l και/ή
Χρόνια NOEC ή EC _x (για οστρακόδερμο)	≤ 1 mg/l και/ή
Χρόνια NOEC ή EC _x (για άλγη ή άλλα φύκια)	≤ 1 mg/l

(ii) Ταχέως αποικοδομήσιμες ουσίες για τις οποίες διατίθενται επαρκή δεδομένα χρόνιας τοξικότητας

¹⁴ Βλ. Κεφάλαιο 4.1 και Παράρτημα 9, παράγραφος A9.4.2.2.3 του GHS.

Κατηγορία Χρόνια 1: (βλέπε Σημείωση 2)

Χρόνια NOEC ή EC _x (για ψάρι)	≤ 0.01 mg/l και/ή
Χρόνια NOEC ή EC _x (για οστρακόδερμο)	≤ 0.01 mg/l και/ή
Χρόνια NOEC ή EC _x (για άλγη ή άλλα φύκια)	≤ 0.01 mg/l

Κατηγορία Χρόνια 2:

Χρόνια NOEC ή EC _x (για ψάρι)	≤ 0.1 mg/l και/ή
Χρόνια NOEC ή EC _x (για οστρακόδερμο)	≤ 0.1 mg/l και/ή
Χρόνια NOEC ή EC _x (για άλγη ή άλλα φύκια)	≤ 0.1 mg/l

(iii) Ουσίες για τις οποίες δεν διατίθενται επαρκή δεδομένα χρόνιας τοξικότητας

Κατηγορία Χρόνια 1: (βλέπε Σημείωση 2)

96 ώρες LC ₅₀ (για ψάρι)	≤ 1 mg/l και/ή
48 ώρες EC ₅₀ (για οστρακόδερμο)	≤ 1 mg/l και/ή
72 ή 96 ώρες ErC ₅₀ (για άλγη ή άλλα φύκια)	≤ 1 mg/l (βλ. Σημείωση 3)

και η ουσία δεν είναι ταχείας αποικοδόμησης και/ή ο συντελεστής βιοσυσσωρευσης BCF που έχει προσδιοριστεί πειραματικά είναι ≥ 500 (ή, αν δεν υπάρχει, ο log K_{ow} ≥ 4 (βλ. Σημειώσεις 4 και 5).

Κατηγορία Χρόνια 2:

96 ώρες LC ₅₀ (για ψάρι)	>1 αλλά ≤ 10 mg/l και/ή
48 ώρες EC ₅₀ (για οστρακόδερμο)	>1 αλλά ≤ 10 mg/l και/ή
72 ή 96 ώρες ErC ₅₀ (για άλγη ή άλλα φύκια)	>1 αλλά ≤ 10 mg/l (βλ. Σημείωση 3)

και η ουσία δεν είναι ταχείας αποικοδόμησης και/ή ο συντελεστής βιοσυσσωρευσης BCF που έχει προσδιοριστεί πειραματικά είναι ≥ 500 (ή, αν δεν υπάρχει, ο log K_{ow} ≥ 4 (βλ. Σημειώσεις 4 και 5).

ΣΗΜΕΙΩΣΗ 1: Οι οργανισμοί ψάρι, οστρακόδερμο και άλγη υποβάλλονται σε δοκιμές ως υποκατάστατα είδη που αντιπροσωπεύουν μία σειρά τροφικών επιπέδων και τάξεων, και οι μέθοδοι δοκιμών είναι τυποποιημένες σε υψηλό βαθμό. Μπορούν επίσης να εξεταστούν στοιχεία για άλλους οργανισμούς, υπό την προϋπόθεση ωστόσο ότι αυτά αντιπροσωπεύουν αντίστοιχα είδη και τελικά σημεία της δοκιμής.

ΣΗΜΕΙΩΣΗ 2: Κατά την ταξινόμηση ουσιών σαν έχοντας τοξικότητα Οξεία 1 και/ή Χρόνια 1, είναι αναγκαίο να υποδεικνύεται συγχρόνως ένας κατάλληλος πολλαπλασιαστικός συντελεστής M (βλ. 2.2.9.1.10.4.6.4) για την εφαρμογή της αθροιστικής μεθόδου.

ΣΗΜΕΙΩΣΗ 3: Όταν η τοξικότητα της άλγης ErC₅₀ [=EC₅₀ (ρυθμός ανάπτυξης)] είναι πάνω από 100 φορές μικρότερη από το αμέσως επόμενο πιο ευαίσθητο είδος και οδηγεί σε μία ταξινόμηση που βασίζεται μόνο σε αυτό το αποτέλεσμα, θα εξετάζεται το κατά πόσον η τοξικότητα αυτή είναι αντιπροσωπευτική της τοξικότητας για υδρόβια φυτά. Εφόσον αποδεικνύεται ότι κάτι τέτοιο δεν ισχύει, θα γίνεται χρήση της γνώμης επαγγελματιών για τη λήψη απόφασης περί εφαρμογής της ταξινόμησης. Η ταξινόμηση θα βασίζεται στον ErC₅₀. Σε περιπτώσεις που η βάση για τον EC₅₀ δεν καθορίζεται ή δεν καταγράφεται καμμία ErC₅₀, η ταξινόμηση βασίζεται στο χαμηλότερο διαθέσιμο EC₅₀.

ΣΗΜΕΙΩΣΗ 4: Η έλλειψη ταχείας αποικοδόμησης βασίζεται τόσο σε έλλειψη άμεσης βιοαποικοδόμησης όσο σε άλλα στοιχεία περί έλλειψης άμεσης βιοαποικοδόμησης. Σε περίπτωση που δε διατίθενται χρήσιμα δεδομένα, είτε πειραματικά είτε εκτιμώμενα δεδομένα, η ουσία θα πρέπει να θεωρείται μη ταχέως αποικοδομήσιμη.

ΣΗΜΕΙΩΣΗ 5: Η δυνατότητα βιοσυσσώρευσης, βασιζόμενη σε έναν πειραματικά παραγόμενο $BCF \geq 500$, ή, αν δεν υπάρχει, ένας $\log K_{ow} \geq 4$ υπό την προϋπόθεση ότι ο $\log K_{ow}$ αποτελεί έναν κατάλληλο περιγραφέα της δυνατότητας βιοσυσσώρευσης μίας ουσίας. Οι μετρηθείσες τιμές του $\log K_{ow}$ υπερσχύουν έναντι εκτιμώμενων τιμών και οι μετρηθείσες τιμές του BCF υπερσχύουν των τιμών του $\log K_{ow}$.

Σχήμα 2.2.9.1.10.3.1: Κατηγορίες ουσιών μακροπρόθεσμα επικίνδυνων για το υδάτινο περιβάλλον

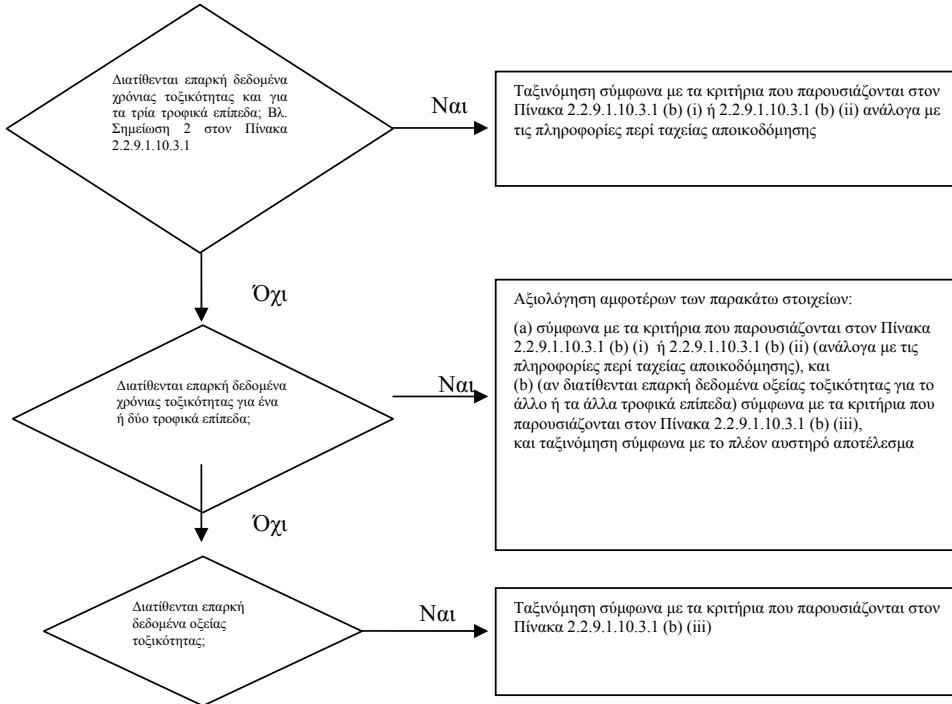

2.2.9.1.10.3.2 Το σχήμα ταξινόμησης στον κάτωθι Πίνακα 2.2.9.1.10.3.2 συνοψίζει τα κριτήρια ταξινόμησης για ουσίες.

2.2.9.1.10.3.2: Σχήμα ταξινόμησης για ουσίες επικίνδυνες για το υδάτινο περιβάλλον

Κατηγορίες ταξινόμησης			
Οξύς κίνδυνος (βλ. Σημείωση 1)	Μακροπρόθεσμος κίνδυνος (βλ. Σημείωση 2)		
	Διαθέσιμα επαρκή δεδομένα χρόνιας τοξικότητας		Μη διαθέσιμα επαρκή δεδομένα χρόνιας τοξικότητας (βλ. Σημείωση 1)
	Μη ταχέως αποικοδομήσιμες ουσίες (βλ. Σημείωση 3)	Ταχέως αποικοδομήσιμες ουσίες (βλ. Σημείωση 3)	
Κατηγορία: Οξεία 1	Κατηγορία: Χρόνια 1	Κατηγορία: Χρόνια 1	Κατηγορία: Χρόνια 1
$L(E)C_{50} \leq 1.00$	$NOEC \text{ ή } EC_x \leq 0.1$	$NOEC \text{ ή } EC_x \leq 0.01$	$L(E)C_{50} \leq 1.00$ και έλλειψη ταχείας αποικοδόμησης και/ή $BCF \geq 500$ ή, αν δεν υπάρχει, $\log K_{ow} \geq 4$

	Κατηγορία: Χρόνια 2	Κατηγορία: Χρόνια 2	Κατηγορία: Χρόνια 2
	0.1 < NOEC ή EC _x ≤ 1	0.01 < NOEC ή EC _x ≤ 0,1	1.00 < L(E)C ₅₀ ≤ 10.0 και έλλειψη ταχέιας αποικοδόμησης και/ή BCF ≥ 500 ή, αν δεν υπάρχει, log K _{ow} ≥ 4

ΣΗΜΕΙΩΣΗ 1: Ζώνη οξείας τοξικότητας βασισμένη σε τιμές L(E)C₅₀ σε mg/l για ψάρια, οστρακόδερμα και/ή άλγη ή άλλα φύκια (ή αξιολόγηση βάσει των Ποσοτικών Σχέσεων Δομής - Δραστηκότητας (QSAR)* αν δεν υπάρχουν πειραματικά δεδομένα¹⁵).

ΣΗΜΕΙΩΣΗ 2: Οι ουσίες ταξινομούνται στις διάφορες κατηγορίες χρόνιας τοξικότητας εκτός αν διατίθενται επαρκή δεδομένα χρόνιας τοξικότητας και για τα τρία τροφικά επίπεδα με τιμή υψηλότερη της υδατοδιαλυτότητας ή του 1 mg/l. [«Επαρκή» σημαίνει ότι τα δεδομένα καλύπτουν τα σημεία που δημιουργούν ανησυχία. Σε γενικές γραμμές, αυτό σημαίνει τα μετρούμενα δεδομένα δοκιμών, αλλά προκειμένου να αποφευχθούν μη αναγκαίες δοκιμές, μπορεί επίσης να είναι, κατά περίπτωση, εκτιμώμενα δεδομένα, π.χ. οι (Q)SAR, ή, σε προφανείς περιπτώσεις, η γνώμη εμπειρογνομώνων].

ΣΗΜΕΙΩΣΗ 3: Ζώνη χρόνιας τοξικότητας βασισμένη σε τιμές NOEC ή σε ισοδύναμες τιμές EC_x σε mg/l για ψάρια ή οστρακόδερμα ή άλλα αναγνωρισμένα μέτρα για την χρόνια τοξικότητα.

2.2.9.1.10.4 Κριτήρια ταξινόμησης μειγμάτων

2.2.9.1.10.4.1 Το σύστημα ταξινόμησης για μείγματα καλύπτει τις κατηγορίες ταξινόμησης που χρησιμοποιούνται για ουσίες νοούμενες ως κατηγορίες Οξεία 1 και Χρόνια 1 και 2. Προκειμένου να γίνει χρήση όλων των διαθέσιμων δεδομένων για τους σκοπούς της ταξινόμησης του μείγματος για το υδάτινο περιβάλλον, η ακόλουθη υπόθεση γίνεται και εφαρμόζεται όπου είναι κατάλληλο:

Τα "σχετικά συστατικά" ενός μείγματος είναι εκείνα τα οποία παρουσιάζονται σε συγκέντρωση ίση ή μεγαλύτερη από 0.1% (σε μάζα) για συστατικά ταξινομημένα σαν να έχουν τοξικότητα Οξεία και/ή Χρόνια 1 και ίση ή μεγαλύτερη από 1% (σε μάζα) για άλλα συστατικά, εκτός και αν υπάρχει μία παραδοχή (π.χ στην περίπτωση συστατικών υψηλής τοξικότητας) ότι ένα συστατικό που είναι παρόν με μία περιεκτικότητα μικρότερη από 0.1% δικαιολογεί την ταξινόμηση του μείγματος ως προς τους κινδύνους για το υδάτινο περιβάλλον.

2.2.9.1.10.4.2 Η προσέγγιση για την ταξινόμηση των υδάτινων περιβαλλοντικών κινδύνων είναι βαθμιδωτή και εξαρτάται από τον τύπο των πληροφοριών που είναι διαθέσιμες για το ίδιο το μείγμα και για τα συστατικά του. Στοιχεία της βαθμιδωτής προσέγγισης περιλαμβάνουν :

- Ταξινόμηση που βασίζεται επί δοκιμασμένων μειγμάτων,
- Ταξινόμηση που βασίζεται στις αρχές παρεκβολής,
- Χρήση "άθροισης ταξινομημένων συστατικών" και/ή εφαρμογή ενός "προσθετικού τύπου".

Το σχήμα 2.2.9.1.10.4.2 κατωτέρω σκιαγραφεί τη διαδικασία που πρέπει να ακολουθηθεί.

¹⁵ Ειδικές οδηγίες δίδονται στο Κεφάλαιο 4.1, παράγραφος 4.1.2.13 και στο Παράρτημα 9, Ενότητα A9.6 του GHS.
* : Στα Αγγλικά : "Quantitative Structure Activity Relationships (QSAR)"

Σχήμα 2.2.9.1.10.4.2: Βαθμιδωτή προσέγγιση για ταξινόμηση μειγμάτων για οξείες και μακροπρόθεσμους υδάτινους περιβαλλοντικούς κινδύνους

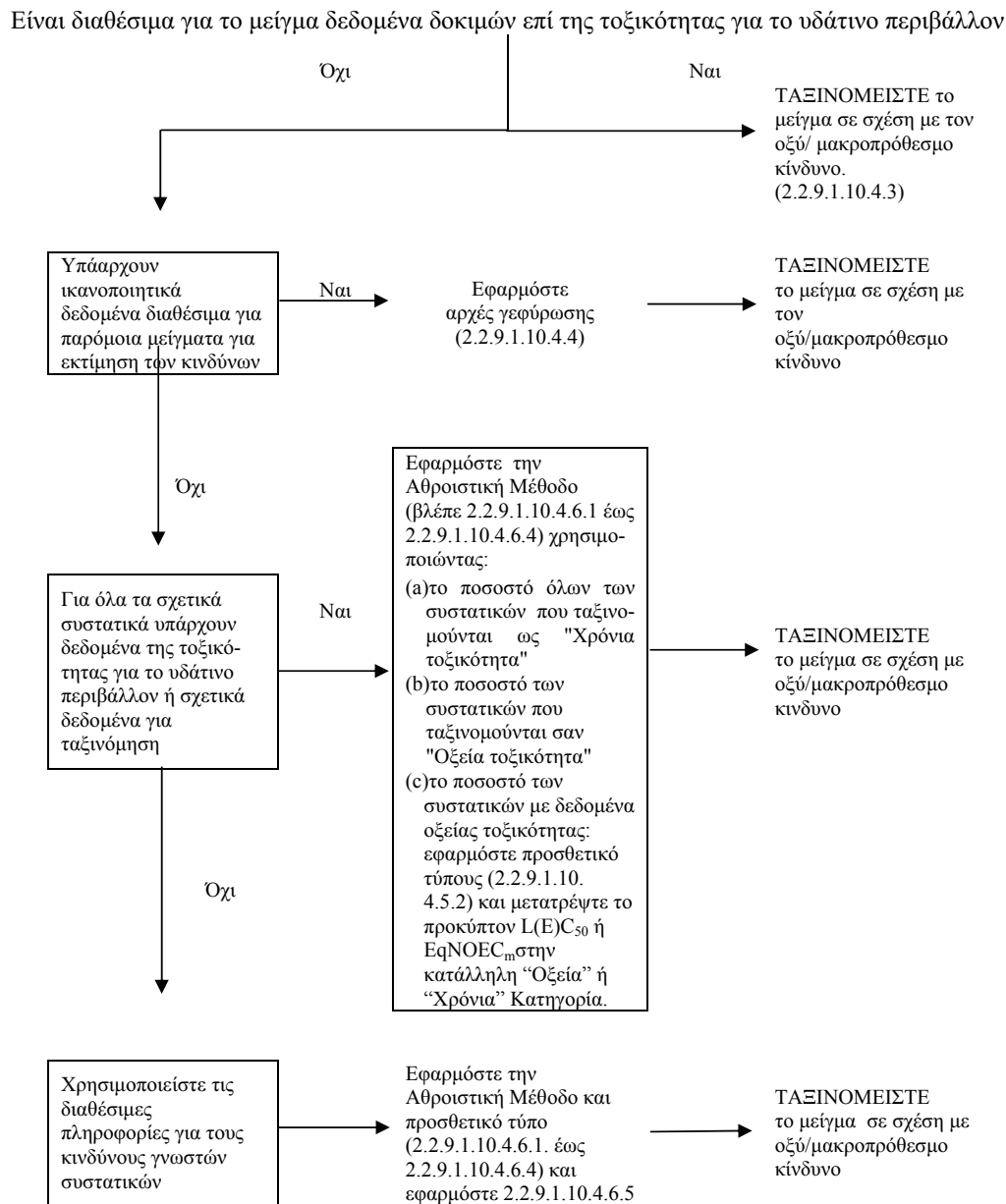

2.2.9.1.10.4.3 Ταξινόμηση μειγμάτων όταν υπάρχουν δεδομένα διαθέσιμα με την τοξικότητα για το πλήρες μείγμα.

2.2.9.1.10.4.3.1 Όταν το μείγμα συνολικά έχει υποστεί δοκιμές για να προσδιοριστεί η υδάτινη τοξικότητά του, οι πληροφορίες αυτές θα χρησιμοποιούνται για την ταξινόμηση του μείγματος σύμφωνα με τα κριτήρια που έχουν συμφωνηθεί για ουσίες. Η ταξινόμηση βασίζεται συνήθως επί των δεδομένων για ψάρι, οστρακόδερμο και άλγη/φύκια (βλ. 2.2.9.1.10.2.3 και 2.2.9.1.10.2.4). Σε περίπτωση έλλειψης επαρκών δεδομένων οξείας ή χρόνιας τοξικότητας για το μείγμα ως

σύνολο, θα εφαρμόζονται «αρχές γεφύρωσης» ή «αθροιστική μέθοδος» (βλ. 2.2.9.1.10.4.4 έως 2.2.9.1.10.4.6).

- 2.2.9.1.10.4.3.2 Η ταξινόμηση μειγμάτων στην κατηγορία μακροπρόθεσμου κινδύνου απαιτεί πρόσθετες πληροφορίες σχετικά με τη βιοαποικοδομησιμότητα και, σε ορισμένες περιπτώσεις, τη βιοσυσσώρευση. Δεν υπάρχουν δεδομένα βιοαποικοδομησιμότητας και βιοσυσσώρευσης για μείγματα ως σύνολο. Οι δοκιμές βιοαποικοδομησιμότητας και βιοσυσσώρευσης για μείγματα δεν χρησιμοποιούνται, καθώς είναι συνήθως δύσκολη η ερμηνεία τους και προορίζονται μόνο για μεμονωμένες ουσίες.
- 2.2.9.1.10.4.3.3 Ταξινόμηση στην κατηγορία Οξεία 1
- (a) Όταν διατίθενται επαρκή δεδομένα δοκιμών οξείας τοξικότητας (LC_{50} ή EC_{50}) για το μείγμα ως σύνολο που αποδεικνύουν ότι $L(E)C_{50} \leq 1$ mg/l:
Ταξινομείστε το μείγμα στην κατηγορία Οξεία 1 σύμφωνα με τον Πίνακα 2.2.9.1.10.3.1 (a),
- (b) Όταν διατίθενται επαρκή δεδομένα δοκιμών οξείας τοξικότητας ($LC_{50}(s)$ ή $EC_{50}(s)$) για το μείγμα ως σύνολο που αποδεικνύουν ότι $L(E)C_{50}(s) > 1$ mg/l, ή σε μία συγκέντρωση μεγαλύτερη από εκείνη που είναι διαλυτή στο νερό :
Δεν είναι απαραίτητη η ταξινόμηση του μείγματος σε μία κατηγορία οξυ κινδύνου σύμφωνα με την ADR.
- 2.2.9.1.10.4.3.4 Ταξινόμηση για τις κατηγορίες Χρόνια 1 και 2 :
- (a) Όταν διατίθενται επαρκή δεδομένα δοκιμών χρόνιας τοξικότητας (EC_x ή NOEC) για το μείγμα ως σύνολο που αποδεικνύουν ότι EC_x ή NOEC του δοκιμασμένου μείγματος ≤ 1 mg/l :
- (i) ταξινομήστε το μείγμα στην κατηγορία 1 ή 2 χρόνιου κινδύνου σύμφωνα με τον πίνακα 2.2.9.1.10.3.1 (b) (ii) (ταχέως αποικοδομήσιμο), αν οι διαθέσιμες πληροφορίες επιτρέπουν να συναχθεί το συμπέρασμα ότι όλα τα σχετικά συστατικά του μείγματος είναι ταχέως αποικοδομήσιμα,
- (ii) ταξινομήστε το μείγμα στην κατηγορία 1 ή 2 χρόνιου κινδύνου, σύμφωνα με τον πίνακα 2.2.9.1.10.3.1 (b) (i) (μη ταχέως αποικοδομήσιμο) σε όλες τις άλλες περιπτώσεις.
- (b) Όταν διατίθενται επαρκή δεδομένα δοκιμών χρόνιας τοξικότητας (EC_x ή NOEC) για το μείγμα ως σύνολο που αποδεικνύουν ότι $EC_x (s)$ ή NOEC (s) του δοκιμασμένου μείγματος > 1 mg/l ή σε μία συγκέντρωση μεγαλύτερη από εκείνη που είναι διαλυτή στο νερό :
Δεν είναι απαραίτητη η ταξινόμηση του μείγματος σε μία κατηγορία οξυ κινδύνου σύμφωνα με την ADR.
- 2.2.9.1.10.4.4 Ταξινόμηση των μειγμάτων όταν δεν διατίθενται δεδομένα για τη ταξινόμηση για το πλήρες μείγμα : αρχές γεφύρωσης
- 2.2.9.1.10.4.4.1 Εκεί όπου το ίδιο το μείγμα δεν έχει δοκιμασθεί για να προσδιοριστεί η επικινδυνότητά του στο υδάτινο περιβάλλον, πλην όμως υπάρχουν ικανοποιητικά δεδομένα περί των μεμονωμένων συστατικών και δοκιμές σε παρόμοια μείγματα για επαρκή χαρακτηρισμό των κινδύνων του μείγματος, αυτά τα δεδομένα θα χρησιμοποιηθούν σύμφωνα με τους ακόλουθους συμφωνηθέντες κανόνες γεφύρωσης. Αυτό διασφαλίζει ότι η διαδικασία ταξινόμησης χρησιμοποιεί τα διαθέσιμα δεδομένα στο μεγαλύτερο βαθμό για να χαρακτηρίσει τους κινδύνους του μείγματος χωρίς την ανάγκη για επιπρόσθετες δοκιμές σε ζώα.

2.2.9.1.10.4.4.2 Αραίωση

Εάν νέο μείγμα σχηματίζεται με την αραίωση άλλου ταξινομημένου μείγματος ή ουσίας με αραιωτικό μέσο που έχει αντίστοιχη ή χαμηλότερη ταξινόμηση κινδύνου για το υδάτινο περιβάλλον, από το λιγότερο τοξικό αρχικό συστατικό, που δεν αναμένεται να επηρεάσει τον κίνδυνο άλλων συστατικών για το υδάτινο περιβάλλον, τότε το σχηματιζόμενο μείγμα θα ταξινομείται ως ισοδύναμο με το αρχικό δοκιμασμένο μείγμα ή την ουσία. Εναλλακτικά, μπορεί να εφαρμοστεί η μέθοδος που εξηγείται στην 2.2.9.1.10.4.5

2.2.9.1.10.4.4.3 Παρτίδα παραγωγής

Η ταξινόμηση υδάτινου περιβαλλοντικού κινδύνου μίας δοκιμασμένης παρτίδας παραγωγής ενός μείγματος θα εκληφθεί ότι είναι ουσιαστικά ισοδύναμη με εκείνη μιας άλλης μη δοκιμασμένης παρτίδας παραγωγής του ίδιου εμπορικού προϊόντος, όταν έχει παραχθεί από ή κάτω από τον έλεγχο του ίδιου κατασκευαστή, εκτός εάν υπάρχει λόγος να πιστευτεί ότι υπάρχει σημαντική απόκλιση, οπότε η ταξινόμηση υδάτινου κινδύνου της μη δοκιμασμένης παρτίδας έχει αλλάξει. Εάν συμβαίνει το τελευταίο, απαιτείται νέα ταξινόμηση.

2.2.9.1.10.4.4.4 Συγκέντρωση μειγμάτων τα οποία ταξινομούνται στις πλέον αυστηρές κατηγορίες ταξινόμησης (Χρόνια 1 και Οξεία 1)

Αν ένα δοκιμασμένο μείγμα ταξινομείται στις κατηγορίες τοξικότητας χρόνια 1 και/ή οξεία 1, και αυξάνεται η συγκέντρωση των τοξικών συστατικών που ταξινομούνται σε αυτές τις κατηγορίες τοξικότητας, το πρόσθετα συγκεντρωμένο μη δοκιμασμένο μείγμα, θα ταξινομηθεί στην ίδια κατηγορία ταξινόμησης με το αρχικό δοκιμασμένο μείγμα χωρίς πρόσθετη δοκιμή.

2.2.9.1.10.4.4.5 Παρεμβολή εντός μιας κατηγορίας τοξικότητας.

Στην περίπτωση τριών μειγμάτων (A, B και C) με τα ίδια συστατικά, όπου τα μείγματα A και B έχουν υποβληθεί σε δοκιμή και βρίσκονται στην ίδια κατηγορία τοξικότητας, και όπου το μη δοκιμασμένο μείγμα C έχει τα ίδια τοξικολογικά ενεργά συστατικά με τα μείγματα A και B αλλά έχει συγκεντρώσεις ενδιάμεσες των συγκεντρώσεων σε σχέση με αυτά που περιέχονται των τοξικολογικά ενεργών συστατικών στα μείγματα A και B, τότε το μείγμα C θεωρείται ότι ανήκει στην ίδια κατηγορία τοξικότητας με τα A και B

2.2.9.1.10.4.4.6 Ουσιαστικά όμοια μείγματα.

Δεδομένων των ακολούθων :

- (a) Δύο μείγματα:
 - (i) A + B,
 - (ii) C + B,
- (b) Η συγκέντρωση του συστατικού B είναι ουσιαστικά η ίδια και στα δύο μείγματα,
- (c) Η συγκέντρωση του συστατικού A στο μίγμα (i) ισούται με εκείνη του συστατικού C στο μείγμα (ii),
- (d) Τα δεδομένα για τους κινδύνους για το υδάτινο περιβάλλον του A και του C είναι διαθέσιμα και κατ'ουσίαν ισοδύναμα, δηλ. οι δύο ουσίες ανήκουν στην ίδια κατηγορία κινδύνου και δεν αναμένεται να επηρεάσουν την τοξικότητα του B.

Αν το μείγμα (i) ή (ii) είναι ήδη ταξινομημένο βάσει πειραματικών δοκιμών, τότε το άλλο μείγμα μπορεί να ταξινομηθεί στην ίδια κατηγορία κινδύνου.

- 2.2.9.1.10.4.5 Ταξινόμηση μειγμάτων όταν υπάρχουν δεδομένα διαθέσιμα τοξικότητας για όλα τα συστατικά ή μόνο για μερικά από αυτά.
- 2.2.9.1.10.4.5.1 Η ταξινόμηση ενός μείγματος θα βασίζεται στο άθροισμα των συγκεντρώσεων των ταξινομημένων συστατικών του. Το ποσοστό συστατικών που ταξινομείται σαν "Οξεία τοξικότητα" ή "Χρόνια τοξικότητα" θα τροφοδοτείται κατ' ευθείαν στην αθροιστική μέθοδο. Λεπτομέρειες της αθροιστικής μεθόδου περιγράφονται στις 2.2.9.1.10.4.6.1 έως 2.2.9.1.10.4.6.4.
- 2.2.9.1.10.4.5.2 Τα μείγματα μπορεί να αποτελούνται από συνδυασμό αμφοτέρων των συστατικών που ταξινομούνται (κατηγορίες Οξείας τοξικότητας 1 και/ή Χρόνιας τοξικότητας 1,2) και εκείνων για τα οποία υπάρχουν διαθέσιμα ικανοποιητικά δεδομένα πάνω στην τοξικότητα. Όταν υπάρχουν διαθέσιμα ικανοποιητικά δεδομένα τοξικότητας για περισσότερα του ενός συστατικά του μείγματος, η συνδυασμένη τοξικότητα αυτών των συστατικών θα υπολογίζεται χρησιμοποιώντας τους ακόλουθους προσθετικούς τύπους (a) ή (b), αναλόγως της φύσης των δεδομένων της τοξικότητας.

(a) Με βάση την οξεία τοξικότητα για το υδάτινο περιβάλλον:

$$\frac{\sum C_i}{L(E)C_{50m}} = \sum_n \frac{C_i}{L(E)C_{50i}}$$

όπου :

- C_i = συγκέντρωση του συστατικού i (ποσοστό μάζας),
 $L(E)C_{50i}$ = (mg/l) LC_{50} ή EC_{50} για το συστατικό i ,
 n = αριθμός συστατικών, και το i καλύπτει από 1 έως n ,
 $L(E)C_{50m}$ = $L(E)C_{50}$ του τμήματος του μείγματος που αποτελείται από συστατικά για τα οποία υπάρχουν πειραματικά δεδομένα,

Η υπολογιζόμενη τοξικότητα θα χρησιμοποιείται για την ένταξη αυτού του μέρους του μείγματος σε μία κατηγορία οξέος κινδύνου η οποία εν συνεχεία χρησιμοποιείται για την εφαρμογή της αθροιστικής μεθόδου,

(b) Με βάση τη χρόνια τοξικότητα για το υδάτινο περιβάλλον:

$$\frac{\sum C_i + \sum C_j}{EqNOEC_m} = \sum_n \frac{C_i}{NOEC_i} + \sum_n \frac{C_j}{0.1 \cdot NOEC_j}$$

όπου:

- C_i = συγκέντρωση συστατικού i (ποσοστό μάζας) που καλύπτει τα ταχέως αποικοδομήσιμα συστατικά,
 C_j = συγκέντρωση συστατικού j (ποσοστό μάζας) που καλύπτει τα μη ταχέως αποικοδομήσιμα συστατικά,
 $NOEC_i$ = $NOEC$ (ή άλλα αναγνωρισμένα μέτρα χρόνιας τοξικότητας) για το συστατικό i που καλύπτει τα ταχέως αποικοδομήσιμα συστατικά, σε mg/l,
 $NOEC_j$ = $NOEC$ (ή άλλα αναγνωρισμένα μέτρα χρόνιας τοξικότητας) για το

n = αριθμός συστατικών, και τα i και j καλύπτουν από 1 έως n ,
 $EqNOEC_m$ = ισοδύναμη NOEC του μέρους του μείγματος που αποτελείται από συστατικά για τα οποία υπάρχουν πειραματικά δεδομένα.

Επομένως, η ισοδύναμη τοξικότητα αντικατοπτρίζει το γεγονός ότι οι μη ταχέως αποικοδομήσιμες ουσίες ταξινομούνται σε μια κατηγορία κινδύνου "αυστηρότερη" κατά ένα επίπεδο σε σχέση με τις ταχέως αποικοδομήσιμες ουσίες.

Η υπολογιζόμενη ισοδύναμη τοξικότητα θα χρησιμοποιείται για την ένταξη αυτού του μέρους του μείγματος σε μια κατηγορία μακροπρόθεσμου κινδύνου, σύμφωνα με τα κριτήρια για τις ταχέως αποικοδομήσιμες ουσίες (Πίνακας 2.2.9.1.10.3.1 (b) (ii)), η οποία χρησιμοποιείται στη συνέχεια για την εφαρμογή της αθροιστικής μεθόδου.

- 2.2.9.1.10.4.5.3 Όταν γίνεται εφαρμογή του προσθετικού τύπου για τμήμα του μείγματος, είναι προτιμότερο να υπολογίζεται η τοξικότητα αυτού του μέρους του μείγματος χρησιμοποιώντας για κάθε συστατικό τιμές τοξικότητας που σχετίζονται με ίδια ομάδα ταξινόμησης (π.χ. ψάρι, οστρακόδερμα ή άλγη) και κατόπιν να χρησιμοποιείται η υψηλότερη τοξικότητα (χαμηλότερη τιμή) που επιτεύχθηκε (χρησιμοποιώντας π.χ. την πλέον ευαίσθητη ομάδα από τις τρεις). Όμως, όταν τα δεδομένα τοξικότητας για κάθε συστατικό δεν είναι διαθέσιμα για την ίδια ομάδα ταξινόμησης, η τιμή της τοξικότητας κάθε συστατικού θα επιλεγεί με τον ίδιο τρόπο που επιλέγονται οι τιμές τοξικότητας για την κατάταξη ουσιών, π.χ. χρησιμοποιώντας την υψηλότερη τοξικότητα (από τον πλέον ευαίσθητο οργανισμό των δοκιμών). Η υπολογισθείσα οξεία και χρόνια τοξικότητα θα χρησιμοποιηθεί κατόπιν για την ταξινόμηση αυτού του τμήματος του μείγματος στην κατηγορία Οξεία 1 και/ή Χρόνια 1 ή 2 χρησιμοποιώντας τα ίδια κριτήρια που περιγράφονται για τις ουσίες.
- 2.2.9.1.10.4.5.4 Σε περίπτωση που ένα μείγμα είναι ταξινομημένο με περισσότερους από έναν τρόπους, θα χρησιμοποιηθεί η μέθοδος που αποδίδει το πιο συντηρητικό αποτέλεσμα.
- 2.2.9.1.10.4.6 Αθροιστική μέθοδος
- 2.2.9.1.10.4.6.1 Διαδικασία ταξινόμησης
- Γενικά, μία αυστηρότερη ταξινόμηση μειγμάτων υπερισχύει μιας ηπιότερης ταξινόμησης, π.χ. μία ταξινόμηση στη κατηγορία Χρόνια 1 υπερισχύει της ταξινόμησης σε Χρόνια 2. Σαν αποτέλεσμα, η διαδικασία ταξινόμησης έχει ήδη ολοκληρωθεί αν το αποτέλεσμα της ταξινόμησης είναι Χρόνια 1. Μία αυστηρότερη ταξινόμηση από τη Χρόνια 1 δεν είναι δυνατή. Επομένως δεν είναι απαραίτητο να επιδιώκετε τη διαδικασία ταξινόμησης περαιτέρω.
- 2.2.9.1.10.4.6.2 Ταξινόμηση στην κατηγορία Οξεία 1
- 2.2.9.1.10.4.6.2.1 Πρώτον, λαμβάνονται υπόψη όλα τα συστατικά που ταξινομούνται στην κατηγορία Χρόνια 1. Αν το άθροισμα των συγκεντρώσεων (επί %) αυτών των συστατικών είναι ίσο ή μεγαλύτερο του 25%, το όλο μείγμα θα ταξινομείται σαν Οξεία 1. Αν το αποτέλεσμα του υπολογισμού οδηγεί σε μία ταξινόμηση του μείγματος σαν Οξεία 1, η διαδικασία ταξινόμησης έχει ολοκληρωθεί.
- 2.2.9.1.10.4.6.2.2 Η ταξινόμηση μειγμάτων για οξείους κινδύνους που βασίζεται σε αυτήν την μέθοδο άθροισης των συγκεντρώσεων των ταξινομημένων συστατικών, συνοψίζεται στον Πίνακα 2.2.9.1.10.4.6.2.2 κατωτέρω.

Πίνακας 2.2.9.1.10.4.6.2.2: Ταξινόμηση ενός μείγματος για οξείες τοξικότητά τους, βασισμένη στην άθροιση των συγκεντρώσεων των ταξινομημένων συστατικών

Άθροισμα των συγκεντρώσεων (επί %) των συστατικών ταξινομημένων ως:	Μείγμα ταξινομημένο ως:
Οξεία 1 x M ^(a) ≥ 25%	Οξεία 1

^a Για εξήγηση του συντελεστή M, βλέπε 2.2.9.1.10.4.6.4

2.2.9.1.10.4.6.3 Ταξινόμηση στις κατηγορίες Χρόνιας 1 και 2.

2.2.9.1.10.4.6.3.1 Πρώτα λαμβάνονται υπόψη όλα τα συστατικά που ταξινομούνται στην κατηγορία Χρόνια 1. Αν το άθροισμα των συγκεντρώσεων (επί %) αυτών των συστατικών είναι ίσο ή μεγαλύτερο του 25%, το μείγμα θα ταξινομηθεί σαν Χρόνια 1. Αν το αποτέλεσμα του υπολογισμού οδηγεί σε μία ταξινόμηση του μείγματος σαν Χρόνια 1, η διαδικασία ταξινόμησης έχει ολοκληρωθεί.

2.2.9.1.10.4.6.3.2 Στις περιπτώσεις όπου το μείγμα δεν ταξινομείται σαν Χρόνια 1, εξετάζουμε την πιθανότητα ταξινόμησης του μείγματος στην κατηγορία Χρόνια 2. Ένα μείγμα θα ταξινομηθεί σαν Χρόνια 2, αν το άθροισμα των συγκεντρώσεων (επί %) όλων των συστατικών που έχουν ταξινομηθεί στην κατηγορία Χρόνια 1 πολλαπλασιασμένη επί 10 και προστιθέμενη στο άθροισμα των συγκεντρώσεων όλων των συστατικών (επί %) που ταξινομούνται στη κατηγορία Χρόνια 2 είναι μεγαλύτερο ή ίσο του 25%. Αν το αποτέλεσμα του υπολογισμού οδηγεί σε ταξινόμηση του μείγματος σαν Χρόνια 2, η διαδικασία ταξινόμησης έχει ολοκληρωθεί.

2.2.9.1.10.4.6.3.3 Η ταξινόμηση των μειγμάτων σε σχέση με μακροπρόθεσμους κινδύνους, που βασίζεται σε αυτήν την μέθοδο άθροισης των συγκεντρώσεων των ταξινομημένων συστατικών συνοψίζεται στον Πίνακα 2.2.9.1.10.4.6.3.3 κατωτέρω:

Πίνακας 2.2.9.1.10.4.6.3.3: Ταξινόμηση ενός μείγματος σε σχέση με μακροπρόθεσμους κινδύνους, βασισμένη στην άθροιση των συγκεντρώσεων των ταξινομημένων συστατικών

Άθροισμα των συγκεντρώσεων (επί %) των συστατικών ταξινομημένων ως:	Μείγμα ταξινομημένο ως:
Χρόνια 1 x M ^a ≥ 25%	Χρόνια 1
(M x 10 x Χρόνια 1) + Χρόνια 2 ≥ 25%	Χρόνια 2

^a Για εξήγηση του συντελεστή M, βλέπε 2.2.9.1.10.4.6.4.

2.2.9.1.10.4.6.4 Μείγματα με συστατικά υψηλής τοξικότητας

Τα συστατικά της κατηγορίας Οξεία 1 και Χρόνια 1 με οξείες τοξικότητες αρκετά χαμηλότερες του 1 mg/l και/ή χρόνιες τοξικότητες αρκετά χαμηλότερες του 0.1 mg/l (αν δεν αποικοδομούνται ταχέως) και του 0.01 mg/l (αν αποικοδομούνται ταχέως) μπορούν να επηρεάσουν την τοξικότητα του μείγματος και τους αποδίδεται αυξημένη βαρύτητα στην εφαρμογή της αθροιστικής μεθόδου. Όταν ένα μείγμα περιέχει συστατικά ταξινομημένα ως Οξεία 1 ή Χρόνια 1, η βαθμιδωτή προσέγγιση που περιγράφεται στις 2.2.9.1.10.4.6.2 και 2.2.9.1.10.4.6.3 θα εφαρμόζεται, χρησιμοποιώντας ένα σταθμισμένο άθροισμα πολλαπλασιάζοντας τις συγκεντρώσεις των συστατικών Οξείας 1 και Χρόνιας 1 με έναν συντελεστή, αντί απλά να προστεθούν τα ποσοστά. Αυτό σημαίνει ότι η συγκέντρωση του

"Οξεία 1" στην αριστερή στήλη του Πίνακα 2.2.9.1.10.4.6.2.2 και η συγκέντρωση του "Χρόνια 1" στην αριστερή στήλη του Πίνακα 2.2.9.1.10.4.6.3.3 πολλαπλασιάζονται με τον κατάλληλο συντελεστή πολλαπλασιασμού. Οι συντελεστές πολλαπλασιασμού που θα εφαρμοστούν σε αυτά τα συστατικά ορίζονται με τη χρήση της τιμής τοξικότητας, όπως συνοψίζεται στον Πίνακα 2.2.9.1.10.4.6.4 κατωτέρω. Ως εκ τούτου, προκειμένου να ταξινομηθεί ένα μείγμα που περιέχει συστατικά Οξεία 1 και Χρόνια 1, πρέπει να είναι γνωστή η τιμή του συντελεστή M προκειμένου να εφαρμόσει την αθροιστική μέθοδο. Εναλλακτικά, ο προσθετικός τύπος (βλ. 2.2.9.1.10.4.5.2) μπορεί να χρησιμοποιηθεί όταν είναι διαθέσιμα τα δεδομένα τοξικότητας των συστατικών υψηλής τοξικότητας στο μείγμα και υπάρχει πειστική απόδειξη ότι όλα τα άλλα συστατικά, συμπεριλαμβανομένων εκείνων για τα οποία δεν υπάρχουν διαθέσιμα δεδομένα ειδικής οξείας και/ή χρόνιας τοξικότητας, είναι χαμηλής ή άνευ τοξικότητας και δεν συνεισφέρουν σημαντικά στον περιβαλλοντικό κίνδυνο του μίγματος.

Πίνακας 2.2.9.1.10.4.6.4: Πολλαπλασιαστικοί Συντελεστές για υψηλής τοξικότητας συστατικά των μιγμάτων

Οξεία τοξικότητα	Συντελεστής M	Χρόνια τοξικότητα	Συντελεστής M	
			Συστατικά NRD ^a	Συστατικά RD ^b
Τιμή L(E)C ₅₀		Τιμή NOEC		
0,1 < L(E) C ₅₀ ≤ 1	1	0.01 < NOEC ≤ 0.1	1	-
0,01 < L(E) C ₅₀ ≤ 0,1	10	0.001 < NOEC ≤ 0.01	10	1
0,001 < L(E) C ₅₀ ≤ 0,01	100	0.0001 < NOEC ≤ 0.001	100	10
0,0001 < L(E) C ₅₀ ≤ 0,001	1 000	0.00001 < NOEC ≤ 0.0001	1 000	100
0,00001 < L(E) C ₅₀ ≤ 0,0001	10 000	0.000001 < NOEC ≤ 0.00001	10 000	1 000
(η σειρά συνεχίζεται για κάθε διάστημα με συντελεστή 10)		(η σειρά συνεχίζεται για κάθε διάστημα με συντελεστή 10)		

^a Μη ταχέως αποικοδομήσιμα (Non - rapidly degradable)

^b Ταχέως αποικοδομήσιμα (Rapidly degradable)

2.2.9.1.10.4.6.5 Ταξινόμηση μιγμάτων με συστατικά χωρίς καμία χρήσιμη πληροφορία

Στην περίπτωση που δεν υπάρχει διαθέσιμη χρησιμοποιήσιμη πληροφορία επί Οξείας και/ή Χρόνιας τοξικότητας για το υδάτινο περιβάλλον για ένα ή περισσότερα σχετικά συστατικά, συμπεραίνεται ότι δεν μπορεί να αποδοθεί στο μείγμα (α) συγκεκριμένη κατηγορία/ες επικινδυνότητας. Σε αυτήν την περίπτωση το μείγμα θα ταξινομηθεί βάσει των γνωστών συστατικών μόνο με την πρόσθετη δήλωση ότι: "το ποσοστό x % του μίγματος αποτελείται από συστατικά άγνωστου κινδύνου για το υδάτινο περιβάλλον".

2.2.9.1.10.5 Ουσίες ή μείγματα ταξινομημένα ως ουσίες επικίνδυνες για το περιβάλλον (υδάτινο περιβάλλον) επί τη βάση του Κανονισμού 1272/2008/EC¹⁶

Αν δεν υπάρχουν διαθέσιμα δεδομένα για ταξινόμηση σύμφωνα με τα κριτήρια των 2.2.9.1.10.3 και 2.2.9.1.10.4, μία ουσία ή ένα μείγμα :

¹⁶ Κανονισμός 1272/2008/EC του Ευρωπαϊκού Κοινοβουλίου και του Συμβουλίου της 16^{ης} Δεκεμβρίου 2008 για την ταξινόμηση, επισήμανση και συσκευασία ουσιών και μιγμάτων (Επίσημη Εφημερίδα της Ευρωπαϊκής Ένωσης αριθ. L 353 της 30^{ης} Δεκεμβρίου 2008).

- (a) Θα ταξινομείται ως ουσία επικίνδυνη για το περιβάλλον (υδάτινο περιβάλλον) εάν πρέπει να ενταχθεί στην κατηγορία (-εις) Υδάτινη Οξεία 1, Υδάτινη Χρόνια 1 ή Υδάτινη Χρόνια 2 σύμφωνα με τον Κανονισμό 1272/2008/EC¹⁶ ή, εάν παραμένουν έγκυρες, σύμφωνα με τον εν λόγω Κανονισμό, στη φράση (-εις) του κινδύνου R50, R50/53 ή R51/53 σύμφωνα με τις Οδηγίες 67/548/EEC³ ή 1999/45/EC⁴,
- (b) Μπορεί να θεωρείται ως μη επικίνδυνη ουσία για το περιβάλλον (υδάτινο περιβάλλον) εάν δεν πρέπει να ενταχθεί σε μία τέτοια φράση κινδύνου ή κατηγορία σύμφωνα με τις εν λόγω Οδηγίες ή τον Κανονισμό.

2.2.9.1.10.6 Ένταξη των ουσιών ή των μειγμάτων ταξινομημένων ως ουσιών επικίνδυνων για το περιβάλλον (υδάτινο περιβάλλον) σύμφωνα με τις διατάξεις της 2.2.9.1.10.3, 2.2.9.1.10.4 ή 2.2.9.1.10.5.

Οι ουσίες ή τα μείγματα ταξινομημένα ως ουσίες επικίνδυνες για το περιβάλλον (υδάτινο περιβάλλον), και τα οποία δεν ταξινομούνται διαφορετικά βάσει της ADR, θα ορίζονται ως :

αριθμ. UN 3077, ΟΥΣΙΑ ΕΠΙΚΙΝΔΥΝΗ ΓΙΑ ΤΟ ΠΕΡΙΒΑΛΛΟΝ, ΣΤΕΡΕΗ, Ε.Α.Ο, ή

αριθμ. UN 3082 ΟΥΣΙΑ ΕΠΙΚΙΝΔΥΝΗ ΓΙΑ ΤΟ ΠΕΡΙΒΑΛΛΟΝ, ΥΓΡΗ, Ε.Α.Ο.

Αυτές οι ουσίες θα εντάσσονται στην ομάδα συσκευασίας III.

¹⁶ Κανονισμός 1272/2008/EC του Ευρωπαϊκού Κοινοβουλίου και του Συμβουλίου της 16^{ης} Δεκεμβρίου 2008 για την ταξινόμηση, επισήμανση και συσκευασία ουσιών και μειγμάτων (Επίσημη Εφημερίδα της Ευρωπαϊκής Ένωσης αριθ. L 353 της 30^{ης} Δεκεμβρίου 2008).

³ Οδηγία 67/548/EEC του Συμβουλίου της 27^{ης} Ιουνίου 1967 για την προσέγγιση των νομοθεσιών, κανονισμών και διοικητικών διατάξεων που σχετίζονται με την ταξινόμηση, συσκευασία και επισήμανση των επικίνδυνων ουσιών (Επίσημη Εφημερίδα των Ευρωπαϊκών Κοινοτήτων αριθ. L 196 της 16^{ης} Αυγούστου 1967).

⁴ Οδηγία 1999/45/EC του Ευρωπαϊκού Κοινοβουλίου και του Συμβουλίου της 31^{ης} Μαΐου 1999 για την προσέγγιση των νομοθεσιών, των κανονισμών και των διοικητικών διατάξεων των Κρατών Μελών που σχετίζονται με την ταξινόμηση, συσκευασία και σήμανση των επικίνδυνων σκευασμάτων (Επίσημη Εφημερίδα των Ευρωπαϊκών Κοινοτήτων αριθ. L 200 της 30^{ης} Ιουλίου 1999).

Γενετικά τροποποιημένοι μικρο-οργανισμοί ή οργανισμοί

- 2.2.9.1.11 Γενετικά τροποποιημένοι μικρο-οργανισμοί (genetically modified microorganisms, GMMOs) και γενετικά τροποποιημένοι οργανισμοί (genetically modified organisms, GMOs) είναι μικρο-οργανισμοί και οργανισμοί στους οποίους το γενετικό υλικό έχει σκόπιμα μεταβληθεί με γενετική μηχανική κατά τρόπο που δεν μπορεί να βρεθεί στη φύση. Αυτοί καταχωρούνται στην Κλάση 9 (αριθμ. UN 3245) αν δεν ικανοποιούν τον ορισμό των τοξικών ουσιών ή των μολυσματικών ουσιών, αλλά είναι ικανοί να μεταλλάξουν ζώα, φυτά ή μικροβιολογικές ουσίες κατά τρόπο που δεν είναι αποτέλεσμα φυσικής αναπαραγωγής.

ΣΗΜΕΙΩΣΗ 1: Γενετικά τροποποιημένοι μικρο-οργανισμοί και οργανισμοί που είναι μολυσματικοί είναι ουσίες της Κλάσης 6.2, αριθμ. UN 2814 και 2900 ή 3373.

ΣΗΜΕΙΩΣΗ 2: Γενετικά τροποποιημένοι μικρο-οργανισμοί και γενετικά τροποποιημένοι οργανισμοί δεν υπόκεινται στις διατάξεις της ADR όταν οι αρμόδιες αρχές των χωρών προέλευσης, διακίνησης και προορισμού εξουσιοδοτούν την χρήση¹⁷.

ΣΗΜΕΙΩΣΗ 3: Τα ζωντανά ζώα δεν θα πρέπει να χρησιμοποιούνται για τη μεταφορά γενετικά τροποποιημένων μικρο-οργανισμών ταξινομημένων στην Κλάση 9 εκτός εάν η ουσία δεν μπορεί να μεταφερθεί με άλλον τρόπο. Γενετικώς τροποποιημένα ζωντανά ζώα θα μεταφέρονται υπό τους όρους και τις προϋποθέσεις των αρμοδίων αρχών των χωρών προέλευσης και προορισμού.

- 2.2.9.1.12 (Διαγραφή)

Ουσίες μεταφερόμενες σε αυξημένη θερμοκρασία

- 2.2.9.1.13 Οι ουσίες που μεταφέρονται σε αυξημένη θερμοκρασία περιλαμβάνουν ουσίες που μεταφέρονται ή παραδίδονται για μεταφορά σε υγρή κατάσταση σε θερμοκρασία ίση ή μεγαλύτερη των 100 °C και, στις περιπτώσεις αυτών που έχουν σημείο ανάφλεξης, κάτω από το σημείο ανάφλεξής τους. Επίσης περιλαμβάνουν στερεά που μεταφέρονται ή παραδίδονται για μεταφορά σε θερμοκρασία ίση ή μεγαλύτερη των 240 °C.

ΣΗΜΕΙΩΣΗ: Οι ουσίες που μεταφερόμενες σε αυξημένη θερμοκρασία μπορούν να καταχωρηθούν στην Κλάση 9 μόνο αν δεν ικανοποιούν τα κριτήρια κάποιας άλλης Κλάσης.

Άλλες ουσίες που παρουσιάζουν κίνδυνο κατά τη μεταφορά αλλά δεν ικανοποιούν τους ορισμούς κάποιας άλλης Κλάσης.

- 2.2.9.1.14 Οι παρακάτω άλλες διάφορες ουσίες που δεν ικανοποιούν τους ορισμούς κάποιας άλλης Κλάσης ταξινομούνται στη Κλάση 9 :

Στερεές ενώσεις αμμωνίας που έχουν σημείο ανάφλεξης κάτω από 60 °C,
Χαμηλού κινδύνου διθειονώδη άλατα,
Υψηλής πτητικότητας υγρά,
Ουσίες που εκλύουν επιβλαβείς αναθυμιάσεις,
Ουσίες που περιέχουν αλλεργιογόνα,
Συσκευασίες χημικών και συσκευασίες πρώτων βοηθειών,
Ηλεκτρικοί πυκνωτές διπλής στρώσης (με ενεργειακή χωρητικότητα αποθήκευσης μεγαλύτερη από 0.3Wh).

¹⁷ Βλέπε ειδικά το Μέρος C της οδηγίας 2001/18/EC του Ευρωπαϊκού Κοινοβουλίου και του Συμβουλίου για την σκόπιμη απελευθέρωση στο περιβάλλον γενετικά τροποποιημένων οργανισμών και ανάκληση της Οδηγίας του Συμβουλίου 90/220/EEC (Επίσημη Εφημερίδα των Ευρωπαϊκών Κοινοτήτων, Αριθμ. L 106, της 17 Απριλίου 2001, σελ. 8-14), που καθορίζει τις διαδικασίες εξουσιοδότησης για την Ευρωπαϊκή Κοινότητα

ΣΗΜΕΙΩΣΗ: Ο αριθμ. UN 1845 διοξειδίο του άνθρακα, στερεό (ξηρός πάγος)¹⁸, αριθμ. UN 2071 λιπάσματα νιτρικού αμμωνίου, αριθμ. UN 2216 αλεσμένα ψάρια (υπολείμματα ψαριών), σταθεροποιημένα, αριθμ. UN 2807 μαγνητισμένο υλικό, αριθμ. UN 3166 μηχανή, εσωτερικής καύσης ή όχημα κινούμενο με εύφλεκτο αέριο ή όχημα, κινούμενο με εύφλεκτο υγρό ή 3166 μηχανή με κυψέλη καυσίμου, κινούμενη με εύφλεκτο αέριο ή 3166 μηχανή, με κυψέλη καυσίμου, κινούμενη με εύφλεκτο υγρό, ή 3166 όχημα με κυψέλη καυσίμου, κινούμενο με εύφλεκτο αέριο, ή 3166, όχημα με κυψέλη καυσίμου, κινούμενο με εύφλεκτο υγρό, αριθμ. UN 3171 όχημα κινούμενο με μπαταρία ή 3171 συσκευές με μπαταρία ως πηγή ενέργειας (με υγρό ηλεκτρολύτη) (βλέπε επίσης την ΣΗΜΕΙΩΣΗ στο τέλος του 2.2.9.1.7), αριθμ. UN 3334 υγρό κατάλληλο για την Αεροπορία, ε.α.ο. και αριθμ. UN 3335 στερεό κατάλληλο για την Αεροπορία, ε.α.ο., και αριθμ. UN 3363 επικίνδυνα εμπορεύματα σε μηχανήματα ή επικίνδυνα εμπορεύματα σε διατάξεις που αναγράφονται στους Κανονισμούς Προτύπων του ΟΗΕ, δεν υπόκεινται στις διατάξεις της ADR..

Ταξινόμηση των ομάδων συσκευασίας

2.2.9.1.15 Όταν αναφέρονται στη στήλη (4) του Πίνακα Α του Κεφαλαίου 3.2, οι ουσίες και τα είδη της Κλάσης 9 θα καταχωρούνται σε μία από τις παρακάτω ομάδες συσκευασίας σύμφωνα με το βαθμό κινδύνου τους :

Ομάδα συσκευασίας II: ουσίες που παρουσιάζουν μέτριο κίνδυνο,
Ομάδα συσκευασίας III: ουσίες που παρουσιάζουν χαμηλό κίνδυνο.

2.2.9.2 Ουσίες και είδη μη αποδεκτά για μεταφορά

Οι παρακάτω ουσίες και είδη δεν θα πρέπει να γίνονται αποδεκτά για μεταφορά :

- Μπαταρίες λιθίου που δεν ικανοποιούν τους σχετικούς όρους των ειδικών διατάξεων 188, 230 ή 636 του Κεφαλαίου 3.3.
- Ακάθαρτα κενά δοχεία συγκράτησης για διατάξεις και όργανα τέτοια όπως μετασχηματιστές, πυκνωτές που περιέχουν ουσίες ταξινομημένες στους αριθμ. UN 2315, 3151, 3152 ή 3432.

¹⁸ Για αριθμ. UN 1845 διοξειδίο του άνθρακα, στερεό (ξηρός πάγος) χρησιμοποιείται σαν ψυκτικό μέσο, βλέπε 5.5.3

2.2.9.3 Κατάλογος καταχωρήσεων

Ουσίες που, δια εισπνοής ως λεπτή σκόνη, μπορούν να θέσουν σε κίνδυνο την υγεία	M1	2212 ΜΠΛΕ ΑΜΙΑΝΤΟΣ (κροκιδωλίτης) ή 2212 ΚΑΦΕ ΑΜΙΑΝΤΟΣ (αμοσίτης, μυσορίτης) 2590 ΛΕΥΚΟΣ ΑΜΙΑΝΤΟΣ (χρυσόσιλη, ακτινολίτης, ανθοφιλίτης ή τρεμολίτης)
Ουσίες και εξαρτήματα που, σε περίπτωση πυρκαγιάς, μπορούν να σχηματίσουν διοξίνες	M2	2315 ΠΟΛΥΧΛΩΡΙΩΜΕΝΑ ΔΙΦΑΙΝΥΛΙΑ, ΥΓΡΑ 3432 ΠΟΛΥΧΛΩΡΙΩΜΕΝΑ ΔΙΦΑΙΝΥΛΙΑ, ΣΤΕΡΕΑ 3151 ΠΟΛΥΑΛΟΓΟΝΩΜΕΝΑ ΔΙΦΑΙΝΥΛΙΑ, ΥΓΡΑ ή 3151 ΠΟΛΥΑΛΟΓΟΝΩΜΕΝΑ ΤΕΡΦΑΙΝΥΛΙΑ, ΥΓΡΑ 3152 ΠΟΛΥΑΛΟΓΟΝΩΜΕΝΑ ΔΙΦΑΙΝΥΛΙΑ, ΣΤΕΡΕΑ ή 3152 ΠΟΛΥΑΛΟΓΟΝΩΜΕΝΑ ΤΕΡΦΑΙΝΥΛΙΑ, ΣΤΕΡΕΑ
Ουσίες που παράγουν εύφλεκτο ατμό	M3	2211 ΠΟΛΥΜΕΡΗ ΣΦΑΙΡΙΔΙΑ,, ΔΙΟΓΚΟΥΜΕΝΑ, που παράγουν εύφλεκτο ατμό 3314 ΕΝΩΣΕΙΣ ΠΛΑΣΤΙΚΩΝ ΠΟΛΥΜΕΡΩΝ σε μορφή ζύμης, φύλλου ή μορφοποιημένου με εξόθωση κορδονιού, που παράγουν εύφλεκτο ατμό
Μπαταρίες λιθίου	M4	3090 ΜΕΤΑΛΛΙΚΕΣ ΜΠΑΤΑΡΙΕΣ ΛΙΘΙΟΥ (συμπεριλαμβανομένων μπαταριών κράματος λιθίου) 3091 ΜΕΤΑΛΛΙΚΕΣ ΜΠΑΤΑΡΙΕΣ ΛΙΘΙΟΥ ΠΟΥ ΠΕΡΙΕΧΟΝΤΑΙ ΣΕ ΕΞΟΠΛΙΣΜΟ (συμπεριλαμβανομένων μπαταριών κράματος λιθίου) ή 3091 ΜΕΤΑΛΛΙΚΕΣ ΜΠΑΤΑΡΙΕΣ ΛΙΘΙΟΥ ΣΥΣΚΕΥΑΣΜΕΝΕΣ ΜΕ ΕΞΟΠΛΙΣΜΟ (συμπεριλαμβανομένων μπαταριών κράματος λιθίου) 3480 ΜΠΑΤΑΡΙΕΣ ΙΟΝΤΩΝ ΛΙΘΙΟΥ (συμπεριλαμβανομένων μπαταριών πολυμερών ιόντων λιθίου) 3481 ΜΠΑΤΑΡΙΕΣ ΙΟΝΤΩΝ ΛΙΘΙΟΥ ΠΟΥ ΠΕΡΙΕΧΟΝΤΑΙ ΣΕ ΕΞΟΠΛΙΣΜΟ (συμπεριλαμβανομένων μπαταριών πολυμερών ιόντων λιθίου) ή 3481 ΜΠΑΤΑΡΙΕΣ ΙΟΝΤΩΝ ΛΙΘΙΟΥ ΣΥΣΚΕΥΑΣΜΕΝΕΣ ΜΕ ΕΞΟΠΛΙΣΜΟ (συμπεριλαμβανομένων μπαταριών πολυμερών ιόντων λιθίου)
Σωστικά μέσα	M5	2990 ΣΩΣΤΙΚΑ ΜΕΣΑ, ΑΥΤΟΔΙΟΓΚΟΥΜΕΝΑ 3072 ΣΩΣΤΙΚΑ ΜΕΣΑ, ΟΧΙ ΑΥΤΟΔΙΟΓΚΟΥΜΕΝΑ που περιλαμβάνουν επικίνδυνα εμπορεύματα ως εξαρτήματα 3268 ΣΥΣΚΕΥΕΣ ΦΟΥΣΚΩΜΑΤΟΣ ΑΕΡΟΣΑΚΚΩΝ ή 3268 ΘΑΛΑΜΟΙ ΑΕΡΟΣΑΚΚΩΝ ή 3268 ΠΡΟΕΝΤΑΝΤΗΡΕΣ ΖΩΝΩΝ ΑΣΦΑΛΕΙΑΣ
Ουσίες επικίνδυνες για το περιβάλλον	M6	3082 ΠΕΡΙΒΑΛΛΟΝΤΙΚΑ ΕΠΙΚΙΝΔΥΝΗ ΟΥΣΙΑ, ΥΓΡΗ, Ε.Α.Ο.
Ουσίες επικίνδυνες για το περιβάλλον	M7	3077 ΠΕΡΙΒΑΛΛΟΝΤΙΚΑ ΕΠΙΚΙΝΔΥΝΗ ΟΥΣΙΑ, ΣΤΕΡΗ, Ε.Α.Ο.
Ουσίες μεταφερόμενες σε αυξημένη θερμοκρασία	M8	3245 ΓΕΝΕΤΙΚΑ ΤΡΟΠΟΠΟΙΗΜΕΝΟΙ ΜΙΚΡΟ-ΟΡΓΑΝΙΣΜΟΙ ή 3245 ΓΕΝΕΤΙΚΑ ΤΡΟΠΟΠΟΙΗΜΕΝΟΙ ΟΡΓΑΝΙΣΜΟΙ
Ουσίες μεταφερόμενες σε αυξημένη θερμοκρασία	M9	3257 ΥΓΡΟ ΜΕΤΑΦΕΡΟΜΕΝΕΣ ΣΕ ΑΥΞΗΜΕΝΗ ΘΕΡΜΟΚΡΑΣΙΑ, Ε.Α.Ο., στους ή πάνω από τους 100 °C και κάτω από το σημείο ανάφλεξης του (συμπεριλαμβανομένων των τηγμένων μετάλλων, τηγμένου άλατος, κλπ.)
Ουσίες μεταφερόμενες σε αυξημένη θερμοκρασία	M10	3258 ΣΤΕΡΕΟ ΜΕΤΑΦΕΡΟΜΕΝΟ ΣΕ ΑΥΞΗΜΕΝΗ ΘΕΡΜΟΚΡΑΣΙΑ, Ε.Α.Ο., στους ή πάνω από τους 240 °C
Άλλες ουσίες ή είδη που παρουσιάζουν κίνδυνο κατά τη μεταφορά αλλά δεν ικανοποιούν τους ορισμούς κάποιας άλλης Κλάσης	M11	Ομαδικές καταχωρήσεις μη διαθέσιμες. Μόνο οι ουσίες που αναφέρονται στον Πίνακα Α του Κεφαλαίου 3.2 υπόκεινται στις διατάξεις για την Κλάση 9 υπό αυτό τον κωδικό ταξινόμησης, ως εξής: 1841 ΑΚΕΤΑΛΛΕΥΔΙΚΗ ΑΜΜΩΝΙΑ 1931 ΔΙΘΕΙΟΝΩΔΗΣ ΨΕΥΔΑΡΓΥΡΟΣ (ΥΔΡΟΘΕΙΩΔΗΣ ΨΕΥΔΑΡΓΥΡΟΣ) 1941 ΔΙΒΡΩΜΟΔΙΦΘΟΡΟΜΕΘΑΝΙΟ 1990 ΒΕΝΖΑΛΔΕΪΔΗ 2969 ΣΠΕΡΜΑΤΑ ΡΙΚΙΝΟΥ, ή 2969 ΡΙΚΙΝΑΛΕΥΡΟ, ή 2969 ΥΠΟΛΕΙΜΜΑΤΑ ΕΚΧΥΛΙΣΗΣ ΡΙΚΙΝΕΛΑΙΟΥ, ή 2969 ΝΙΦΑΔΕΣ ΡΙΚΙΝΟΥ 3316 ΧΗΜΙΚΑ ΚΙΤ ή 3316 ΚΙΤ ΠΡΩΤΩΝ ΒΟΗΘΕΙΩΝ 3359 ΜΟΝΑΔΑ ΜΕΤΑΦΟΡΑΣ ΕΜΠΟΡΕΥΜΑΤΩΝ ΜΕ ΑΠΟΛΥΜΑΝΣΗ 3499 ΠΥΚΝΩΤΗΣ, ηλεκτρικός διπλής στρώσης (με ενεργειακή χωρητικότητα αποθήκευσης μεγαλύτερη από 0,3 Wh).

ΚΕΦΑΛΑΙΟ 2.3

ΜΕΘΟΔΟΙ ΔΟΚΙΜΩΝ

2.3.0 Γενικά

Αν δεν έχει προβλεφθεί διαφορετικά στο Κεφάλαιο 2.2 ή σε αυτό το Κεφάλαιο, οι μέθοδοι δοκιμών που θα χρησιμοποιηθούν για την ταξινόμηση των επικίνδυνων εμπορευμάτων είναι αυτές που περιγράφονται στο Εγχειρίδιο των Δοκιμών και Κριτηρίων.

2.3.1 Δοκιμή εξίδρωσης για εκρηκτικά για ανατινάξεις Τύπου Α

2.3.1.1 Εκρηκτικά για ανατινάξεις του τύπου Α (αριθμ. UN 0081), εάν περιέχουν περισσότερο από 40% υγρό νιτρικό εστέρα, θα πρέπει να ικανοποιούν επιπλέον του ελέγχου που ορίζεται στο Εγχειρίδιο των Δοκιμών και Κριτηρίων, την ακόλουθη δοκιμή εξίδρωσης.

2.3.1.2 Η διάταξη για την δοκιμή εξίδρωσης των εκρηκτικών για ανατινάξεις (σχήματα 1 έως 3) συνίσταται από έναν μπρούτζινο κύλινδρο. Αυτός ο κύλινδρος, που είναι κλειστός στο ένα άκρο με μία πλάκα του ίδιου μετάλλου, έχει εσωτερική διάμετρο 15.7 mm και βάθος 40 mm. Είναι διάτρητος στην περιφέρεια με 20 οπές 0.5 mm σε διάμετρο (τέσσερις πεντάδες από οπές). Ένα μπρούτζινο πιστόνι, κυλινδρικά διαμορφωμένο πάνω σ' ένα μήκος 48 mm και με συνολικό μήκος 52 mm, ολισθαίνει μέσα στον κύλινδρο κάθετα τοποθετημένο. Το πιστόνι, του οποίου η διάμετρος είναι 15.6 mm, φορτώνεται με ένα βάρος 2220 g έτσι ώστε, να ασκηθεί μία πίεση 120 kPa (1.2 bar) στη βάση του κυλίνδρου.

2.3.1.3 Ένα μικρός κύλινδρος ποσότητας 5 έως 8 g εκρηκτικού για ανατινάξεις, 30 mm μακρύ και 15 mm σε διάμετρο, τυλίγεται σε πολύ λεπτή γάζα και τοποθετείται στον κύλινδρο. Το πιστόνι και το φερόμενο βάρος του τοποθετούνται πάνω του έτσι ώστε το εκρηκτικό για ανατινάξεις να υπόκειται σε μία πίεση 120 kPa (1.2 bar). Σημειώνεται ο χρόνος που απαιτείται για την εμφάνιση των πρώτων σημείων ελαιωδών σταγονιδίων (νιτρογλυκερίνη) στα εξωτερικά ανοίγματα των οπών του κυλίνδρου.

2.3.1.4 Το εκρηκτικό για ανατινάξεις θεωρείται ικανοποιητικό εάν ο χρόνος που μεσολαβεί πριν την εμφάνιση των υγρών εκκρίσεων είναι μεγαλύτερος από πέντε λεπτά, όταν ο έλεγχος έχει διεξαχθεί σε θερμοκρασία 15 °C έως 25 °C.

Δοκιμή εξίδρωσης των εκρηκτικών ανατινάξεων

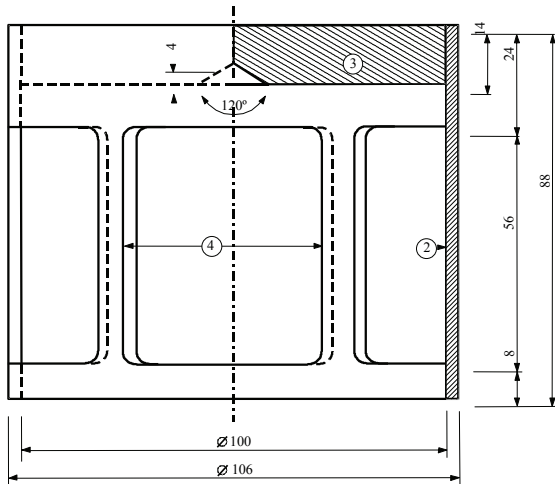

Σχήμα 1: Γόμωση σε μορφή καμπάνας, μάζας 2220 g., ικανή να αναρτάται σε ένα μπρούτζινο πιστόνι

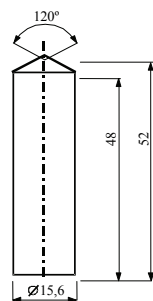

Σχήμα 2: Κυλινδρικό μπρούτζινο πιστόνι. διαστάσεις σε mm

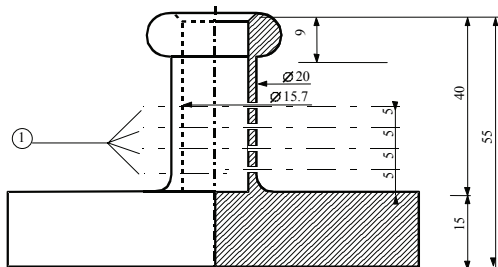

Σχήμα 3: Κοίλος μπρούτζινος κύλινδρος, κλειστός στο ένα άκρο. Διαστάσεις σχεδίου και τομής σε mm

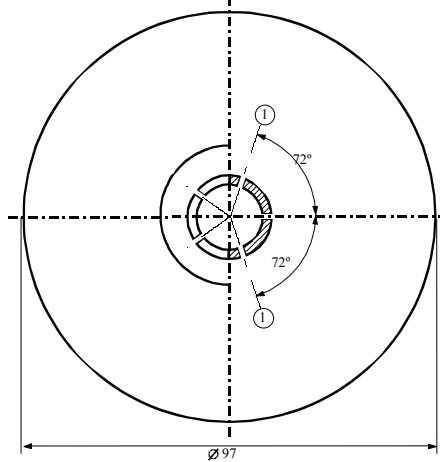

Σχήμα 1 έως 3

- (1) 4 σειρές των 5 οπών με διάμετρο 0.5
- (2) χαλκός
- (3) σιδερένια πλάκα με κεντρικό κώνο στην κατώτερη επιφάνεια
- (4) 4 ανοίγματα, περίπου 46 x 56, τοποθετημένα σε κανονικές αποστάσεις στην περιφέρεια.

- 2.3.2 Δοκιμές σχετικές με μείγματα νιτροωμένης κυτταρίνης της Κλάσης 4.1**
- 2.3.2.1 Η νιτροκυτταρίνη θερμαινόμενη για μισή ώρα στους 132 °C δεν πρέπει να εκπέμπει ορατούς κιτρινωπούς-καφέ νιτρώδεις ατμούς (νιτρώδη αέρια). Η θερμοκρασία ανάφλεξης πρέπει να είναι μεγαλύτερη από 180 °C. Βλέπε 2.3.2.3 έως 2.3.2.8, 2.3.2.9 (a) και 2.3.2.10 παρακάτω.
- 2.3.2.2 3 g πλαστικοποιημένης νιτροκυτταρίνης, θερμαινόμενα για μία ώρα στους 132 °C, δεν πρέπει να εκπέμπουν ορατούς κιτρινωπούς-καφέ νιτρώδεις ατμούς (νιτρώδη αέρια). Η θερμοκρασία ανάφλεξης πρέπει να είναι μεγαλύτερη από 170 °C. Βλέπε 2.3.2.3 έως 2.3.2.8, 2.3.2.9 (b) και 2.3.2.10 παρακάτω.
- 2.3.2.3 Οι διαδικασίες πραγματοποίησης δοκιμών που τίθενται παρακάτω θα ισχύουν όταν εμφανίζονται διαφορές γνώμης ως προς τη δυνατότητα αποδοχής των ουσιών για οδική μεταφορά.
- 2.3.2.4 Εάν άλλες μέθοδοι ή διαδικασίες δοκιμών χρησιμοποιούνται για την επιβεβαίωση των όρων σταθερότητας που ορίζονται παραπάνω σε αυτό το τμήμα, εκείνες οι μέθοδοι πρέπει να οδηγούν στα ίδια αποτελέσματα με τις μεθόδους που ορίζονται παρακάτω.
- 2.3.2.5 Στη διεξαγωγή των ελέγχων σταθερότητας με θέρμανση που περιγράφονται παρακάτω, η θερμοκρασία του φούρνου που περιέχει το δείγμα υπό δοκιμή δεν πρέπει να αποκλίνει περισσότερο από 2 °C από την οριζόμενη θερμοκρασία. Η οριζόμενη διάρκεια ενός 30-λεπτου ή 60-λεπτου ελέγχου πρέπει να τηρείται με διαφορά δύο λεπτών. Ο φούρνος πρέπει να είναι τέτοιος ώστε η απαιτούμενη θερμοκρασία να αποκαθίσταται μετά από όχι περισσότερο από πέντε λεπτά μετά την εισαγωγή του δείγματος.
- 2.3.2.6 Πριν τη διεξαγωγή των δοκιμών στα 2.3.2.9 και 2.3.2.10, τα δείγματα πρέπει να ξηραίνονται για όχι λιγότερο από 15 ώρες στη θερμοκρασία περιβάλλοντος σε έναν υπό κενό ξηραντήρα που περιέχει τηγμένο και κοκκώδες χλωριούχο ασβέστιο, ενώ το δείγμα ουσίας απλώνεται σ' ένα λεπτό στρώμα. Για αυτόν το σκοπό, ουσίες που δεν είναι ούτε σε μορφή σκόνης ούτε ινώδεις θα πρέπει να είναι τριμμένες, ή ξυσμένες, ή κομμένες σε μικρά κομμάτια. Η πίεση στον ξηραντήρα πρέπει να είναι μικρότερη από τα 6.5 kPa (0.065 bar).
- 2.3.2.7 Πριν ξηρανθούν όπως ορίζεται στην παράγραφο 2.3.2.6 παραπάνω, οι ουσίες σύμφωνα με το 2.3.2.2 θα πρέπει να υπόκεινται σε αρχική ξήρανση σε έναν καλά εξαεριζόμενο φούρνο, με τη θερμοκρασία του στους 70 °C, μέχρι η απώλεια μάζας ανά τέταρτο της ώρας να είναι μικρότερη από το 0.3 % της αρχικής μάζας.
- 2.3.2.8 Ελαφρά νιτροωμένη νιτροκυτταρίνη σύμφωνα με το 2.3.2.1 θα πρέπει πρώτα να υπόκειται σε αρχική ξήρανση όπως ορίζεται στο 2.3.2.7 παραπάνω. Η ξήρανση θα πρέπει τότε να συμπληρώνεται με διατήρηση της νιτροκυτταρίνης για τουλάχιστον 15 ώρες πάνω από συμπυκνωμένο θειικό οξύ σε έναν ξηραντήρα.
- 2.3.2.9 Δοκιμή της χημικής σταθερότητας υπό θέρμανση**
- (a) *Δοκιμή της ουσίας που αναφέρεται στο 2.3.2.1 παραπάνω.*
- (i) Σε κάθε έναν από δύο γυάλινους δοκιμαστικούς σωλήνες που έχουν τις παρακάτω διαστάσεις:
- | | |
|---------------------|--------|
| μήκος | 350 mm |
| εσωτερική διάμετρος | 16 mm |
| πάχος τοιχώματος | 1.5 mm |
- τοποθετείται 1 g ουσίας ξηραμένο πάνω από χλωριούχο ασβέστιο (εάν είναι απαραίτητο η ξήρανση πρέπει να διεξάγεται μετά από τεμαχισμό της ουσίας σε κομμάτια μάζας όχι μεγαλύτερου από 0.05 g το καθένα).

Και οι δύο δοκιμαστικοί σωλήνες, πλήρως καλυμμένοι με χαλαρά πόματα, τοποθετούνται έτσι σε έναν φούρνο ώστε τουλάχιστον τα τέσσερα πέμπτα του μήκους τους να είναι ορατά και διατηρούνται σε σταθερή θερμοκρασία 132 °C για 30 λεπτά. Παρατηρείται εάν εκπέμπονται νιτρώδη αέρια με τη μορφή κιτρινωπών-καφέ ατμών ορατών έναντι λευκού φόντου κατά τη διάρκεια αυτού του χρόνου.

- (ii) Σε περίπτωση απουσίας τέτοιων ατμών η ουσία θεωρείται ότι είναι σταθερή.
- (b) Δοκιμή πλαστικοποιημένης νιτροκυτταρίνης (παράγραφος 2.3.2.2).
 - (i) 3g πλαστικοποιημένης νιτροκυτταρίνης τοποθετούνται σε γυάλινους δοκιμαστικούς σωλήνες, όμοιους με εκείνους που αναφέρονται στο (a), που τοποθετούνται στη συνέχεια σε έναν φούρνο που διατηρείται σε σταθερή θερμοκρασία 132 °C.
 - (ii) Οι δοκιμαστικοί σωλήνες που περιέχουν την πλαστικοποιημένη νιτροκυτταρίνη διατηρούνται στο φούρνο για μία ώρα. Κατά τη διάρκεια αυτού του χρόνου δεν πρέπει να είναι ορατοί κιτρινωποί-καφέ νιτρώδεις αέριοι ατμοί (νιτρώδη αέρια). Παρατήρηση και εκτίμηση όπως στο (a).

2.3.2.10 Θερμοκρασία ανάφλεξης (βλέπε 2.3.2.1 και 2.3.2.2)

- (a) Η θερμοκρασία ανάφλεξης προσδιορίζεται με θέρμανση 0.2 g ουσίας κλεισμένης σε έναν γυάλινο δοκιμαστικό σωλήνα εμβαπτισμένου σε ένα λουτρό από κράμα Wood. Ο δοκιμαστικός σωλήνας τοποθετείται στο λουτρό όταν η θερμοκρασία του έχει φτάσει τους 100 °C. Η θερμοκρασία του λουτρού αυξάνεται βαθμιαία κατά 5 °C ανά λεπτό,
- (b) Οι δοκιμαστικοί σωλήνες πρέπει να έχουν τις παρακάτω διαστάσεις:

μήκος	125 mm
εσωτερική διάμετρος	15 mm
πάχος τοιχώματος	0.5 mm

και πρέπει να εμβαπτίζονται σε βάθος 20 mm,
- (c) Η δοκιμή πρέπει να επαναλαμβάνεται τρεις φορές και κάθε φορά σημειώνεται η θερμοκρασία στην οποία συμβαίνει ανάφλεξη της ουσίας, δηλ., αργή ή γρήγορη καύση, άμεση ανάφλεξη ή έκρηξη,
- (d) Η χαμηλότερη θερμοκρασία που καταγράφεται στις τρεις δοκιμές είναι η θερμοκρασία ανάφλεξης.

2.3.3 Δοκιμές σχετικές με εύφλεκτα υγρά των Κλάσεων 3, 6.1 και 8

2.3.3.1 Προσδιορισμός του σημείου ανάφλεξης

- 2.3.3.1.1 Για τον προσδιορισμό του σημείου ανάφλεξης των εύφλεκτων υγρών μπορούν να χρησιμοποιούνται οι ακόλουθες μέθοδοι :

Διεθνή πρότυπα:

ISO 1516 (Προσδιορισμός ανάφλεξης/μη ανάφλεξης – Μέθοδος ισορροπίας κλειστού δοχείου)
 ISO 1523 (Προσδιορισμός σημείου ανάφλεξης – Μέθοδος ισορροπίας κλειστού δοχείου)
 ISO 2719 (Προσδιορισμός σημείου ανάφλεξης – Μέθοδος κλειστού δοχείου Pensky-Martens)
 ISO 13736 (Προσδιορισμός σημείου ανάφλεξης – Μέθοδος κλειστού δοχείου Abel)

ISO 3679 (Προσδιορισμός σημείου ανάφλεξης – Μέθοδος ταχείας ισορροπίας κλειστού δοχείου)

ISO 3680 (Προσδιορισμός ανάφλεξης/μη ανάφλεξης – Μέθοδος ταχείας ισορροπίας κλειστού δοχείου)

Εθνικά πρότυπα :

American Society for Testing Materials International, 100 Barr Harbor Drive, PO Box C700, West Consohocken, Pennsylvania, USA 19428-2959:

ASTM D3828-07a, Πρότυπες μέθοδοι δοκιμών για το σημείο ανάφλεξης με κλειστό δοχείο μικρής κλίμακας

ASTM D56-05, Πρότυπη μέθοδος δοκιμών για το σημείο ανάφλεξης με κλειστό δοχείο Tag

ASTM D3278-96(2004)e1, Πρότυπες μέθοδοι δοκιμών για το σημείο ανάφλεξης υγρών με συσκευή κλειστού δοχείου μικρής κλίμακας

ASTM D93-08, Πρότυπες μέθοδοι δοκιμών για το σημείο ανάφλεξης με κλειστό δοχείο Pensky-Martens

Association française de normalisation, AFNOR, 11, rue de Pressensé, F-93571 La Plaine Saint-Denis Cedex :

Γαλλικό πρότυπο NF M 07 - 019

Γαλλικά πρότυπα NF M 07 – 011 / NF T 30 – 050 / NF T 66 - 009

Γαλλικό πρότυπο NF M 07 – 036

Deutsches Institut für Normung, Burggrafenstr. 6, D-10787 Berlin :

Πρότυπο DIN 51755 (σημεία ανάφλεξης κάτω των 65 °C)

State Committee of the Council of Ministers for Standardization, RUS-113813, GSP, Moscow, M-49 Leninsky Prospect, 9 :

GOST 12.1.044-84

2.3.3.1.2 Για τον προσδιορισμό του σημείου ανάφλεξης χρωμάτων, κόμμεων και παρόμοιων ιξωδών προϊόντων που περιέχουν διαλύτες, μπορούν να χρησιμοποιούνται μόνον σκεύη και όργανα και μέθοδοι ελέγχου κατάλληλες για τον προσδιορισμό του σημείου ανάφλεξης ιξωδών υγρών, σύμφωνα με τα ακόλουθα πρότυπα :

(a) Διεθνές Πρότυπο ISO 3679: 1983,

(b) Διεθνές Πρότυπο ISO 3680: 1983,

(c) Διεθνές Πρότυπο ISO 1523: 1983,

(d) Διεθνή Πρότυπα EN ISO 13736 και EN ISO 2719, Μέθοδος B.

2.3.3.1.3 Τα πρότυπα που απαριθμούνται στην 2.3.3.1.1 θα πρέπει να χρησιμοποιούνται μόνο για διαστήματα των σημείων ανάφλεξης καθοριζόμενα για κάθε πρότυπο. Όταν επιλέγεται το πρότυπο που θα χρησιμοποιηθεί θα πρέπει να λαμβάνεται υπόψη το ενδεχόμενο χημικών αντιδράσεων μεταξύ της ουσίας και της υποδοχής του δείγματος. Τα σκεύη και όργανα θα πρέπει, στο βαθμό που συνδέονται με την ασφάλεια, να τοποθετούνται σε θέση ελεύθερης ρευμάτων. Για ασφάλεια, μέθοδος που χρησιμοποιεί μικρό μέγεθος δείγματος, γύρω στα 2 ml, θα πρέπει να χρησιμοποιείται για οργανικά υπεροξειδία και αυτενεργείς ουσίες (γνωστές επίσης ως "ενεργητικές" ουσίες), ή για τοξικές ουσίες.

- 2.3.3.1.4 Όταν το σημείο ανάφλεξης, καθορισμένο από μέθοδο μη ισορροπίας βρίσκεται ότι είναι στους 23 ± 2 °C ή 60 ± 2 °C, πρέπει να επιβεβαιώνεται για κάθε εύρος θερμοκρασίας με μία μέθοδο ισορροπίας.
- 2.3.3.1.5 Σε περίπτωση διαφωνίας ως προς την ταξινόμηση ενός εύφλεκτου υγρού, ο αριθμός της ταξινόμησης που προτείνεται από τον αποστολέα θα πρέπει να γίνεται δεκτός εάν ένας έλεγχος του σημείου ανάφλεξης, δίνει ένα αποτέλεσμα που δεν διαφέρει περισσότερο από 2 °C από τα όρια (23 °C, και 60 °C αντίστοιχα) που αναφέρονται στο 2.2.3.1. Εάν η διαφορά είναι άνω των 2 °C, θα πρέπει να διενεργείται δεύτερος δοκιμαστικός έλεγχος, και θα πρέπει να υιοθετείται η χαμηλότερη τιμή των σημείων ανάφλεξης που λαμβάνονται από τους δύο δοκιμαστικούς ελέγχους.

2.3.3.2 Προσδιορισμός του αρχικού σημείου βρασμού

Μπορούν να χρησιμοποιούνται οι ακόλουθες μέθοδοι για τον προσδιορισμό του αρχικού σημείου βρασμού εύφλεκτων υγρών :

Διεθνή πρότυπα :

ISO 3924 (Πετρελαϊκά προϊόντα – Προσδιορισμός κατανομής του εύρους βρασμού – Μέθοδος αέριας χρωματογραφίας)

ISO 4626 (Πτητικά οργανικά υγρά – Προσδιορισμός του εύρους βρασμού οργανικών διαλυτών που χρησιμοποιούνται ως πρώτες ύλες)

ISO 3405 (Πετρελαϊκά προϊόντα – Προσδιορισμός χαρακτηρισμών απόσταξης σε ατμοσφαιρική πίεση)

Εθνικά πρότυπα :

American Society for Testing Materials International, 100 Barr Harbor Drive, PO Box C700, West Conshohocken, Pennsylvania, USA 19428-2959:

ASTM D86-07a, Πρότυπη μέθοδος δοκιμών για την απόσταξη πετρελαϊκών προϊόντων σε ατμοσφαιρική πίεση

ASTM D1078-05, Πρότυπη μέθοδος δοκιμών για το εύρος απόσταξης πτητικών οργανικών υγρών

Άλλες αποδεκτές μέθοδοι :

Μέθοδος A.2 όπως περιγράφεται στο Μέρος A του Κανονισμού (ΕΚ) αριθ. 440/2008 της Επιτροπής¹⁾

¹ Κανονισμός (ΕΚ) αριθ. 440/2008 της Επιτροπής της 30^{ης} Μαΐου 2008 για καθορισμό των μεθόδων δοκιμής κατ' εφαρμογή του Κανονισμού (ΕΚ) αριθ. 1907/2006 του Ευρωπαϊκού Κοινοβουλίου και του Συμβουλίου, για την καταχώριση, την αξιολόγηση, την αδειοδότηση και τους περιορισμούς των χημικών προϊόντων (REACH) (Επίσημη Εφημερίδα της Ευρωπαϊκής Ένωσης, αριθ. L 142 της 31.05.2008, σελ. 1-739 και L 143 της 03.06.2008, σελ. 55).

2.3.3.3 Δοκιμή για τον προσδιορισμό της περιεκτικότητας σε υπεροξείδιο

Για τον προσδιορισμό της περιεκτικότητας σε υπεροξείδιο ενός υγρού, η διαδικασία έχει ως εξής:

Μία ποσότητα p (περίπου 5 g, ζυγισμένη με ακρίβεια 0.01 g) του υγρού προς τιτλοδότηση τοποθετείται σε μία φιάλη Erlenmeyer και προστίθενται 20 cm³ οξικού ανυδρίτη και περίπου 1 g σκόνης στερεού ιωδιούχου καλίου. Η φιάλη ανακινείται και, μετά από 10 λεπτά, θερμαίνεται για 3 λεπτά σε θερμοκρασία περίπου 60 °C. Αφού έχει αφαιρεθεί για να κρυώσει για 5 λεπτά προστίθενται 25 cm³ νερού. Μετά απ' αυτό, αφήνεται σε ηρεμία για μισή ώρα και μετά το απελευθερωμένο ιώδιο τιτλοδοτείται με ένα δεκατονικό διάλυμα θειοθειϊκού νατρίου χωρίς την προσθήκη δείκτη. Πλήρης αποχρωματισμός δείχνει το τέλος της αντίδρασης. Εάν n είναι ο αριθμός των cm³ θειοθειϊκού διαλύματος που απαιτούνται, το ποσοστό του υπεροξειδίου (υπολογιζόμενο ως H₂O₂) που υπάρχει στο δείγμα λαμβάνεται από τον τύπο

$$17 n / 100 p.$$

2.3.4 Δοκιμή για τον προσδιορισμό της ρευστότητας

Για τον προσδιορισμό της ρευστότητας υγρών ή ιξωδών ή κολλωδών (παχύρευστη ή πολτώδης) ουσιών και μειγμάτων, η παρακάτω μέθοδος ελέγχου θα πρέπει να χρησιμοποιείται.

2.3.4.1 Σκεύη και όργανα δοκιμής

Εμπορικό πενετρόμετρο σύμφωνα με το Πρότυπο ISO 2137:1985, με ράβδο-οδηγό 47.5 g ± 0.05 g, κόσκινο από σκληραλουμίνιο με κωνικές οπές έχοντας μάζα 102.5 g ± 0.05 g (βλέπε Σχήμα 1), δοχείο διείσδυσης για λήψη του δείγματος με εσωτερική διάμετρο 72 mm έως 80 mm

2.3.4.2 Διαδικασία δοκιμής

Το δείγμα χύνεται μέσα στο δοχείο διείσδυσης όχι λιγότερο από μισή ώρα πριν τη μέτρηση. Το δοχείο κλείνεται μετά ερμητικά και αφήνεται σε ηρεμία μέχρι τη μέτρηση. Το δείγμα στο ερμητικά κλειστό δοχείο διείσδυσης θερμαίνεται στους 35 °C ± 0.5 °C και τοποθετείται πάνω στον πίνακα του πενετρόμετρου αμέσως πριν τη μέτρηση (όχι περισσότερο από δύο λεπτά). Το σημείο S του κόσκινου φέρεται μετά σε επαφή με την επιφάνεια του υγρού και μετράται ο ρυθμός διείσδυσης σε σχέση με τον χρόνο.

2.3.4.3 Αξιολόγηση των αποτελεσμάτων της δοκιμής

Μία ουσία είναι κολλώδης εάν, αφού το κέντρο S έχει έλθει σ' επαφή με την επιφάνεια του δείγματος, η διείσδυση που λαμβάνεται από τον πίνακα του μετρητή:

- (a) μετά από χρόνο πίεσης 5 s ± 0.1 s, είναι μικρότερη από 15.0 mm ± 0.3 mm, ή
- (b) μετά από χρόνο πίεσης 5 s ± 0.1 s, είναι μεγαλύτερη από 15.0 mm ± 0.3 mm, αλλά μετά η πρόσθετη διείσδυση μετά από άλλα 55 s ± 0.5 s είναι μικρότερη από 5.0 mm ± 0.5 mm.

ΣΗΜΕΙΩΣΗ: Στην περίπτωση δειγμάτων που έχουν σημείο ροής, είναι συχνά αδύνατη η επίτευξη επιφάνειας σταθερού επιπέδου στο δοχείο διείσδυσης και, επομένως, τον ακριβή καθορισμό των ικανοποιητικών αρχικών συνθηκών μέτρησης για την επαφή του σημείου S. Επιπλέον, με μερικά δείγματα, η πρόσκρουση του κόσκινου μπορεί να προκαλέσει μία ελαστική παραμόρφωση της επιφάνειας και, στα πρώτα λίγα δευτερόλεπτα, να δημιουργήσει μία βαθύτερη διείσδυση. Σε όλες αυτές τις περιπτώσεις, μπορεί να πρέπει να γίνει η αξιολόγηση της παραπάνω παραγράφου (b).

Σχήμα 1 – Πενετρόμετρο

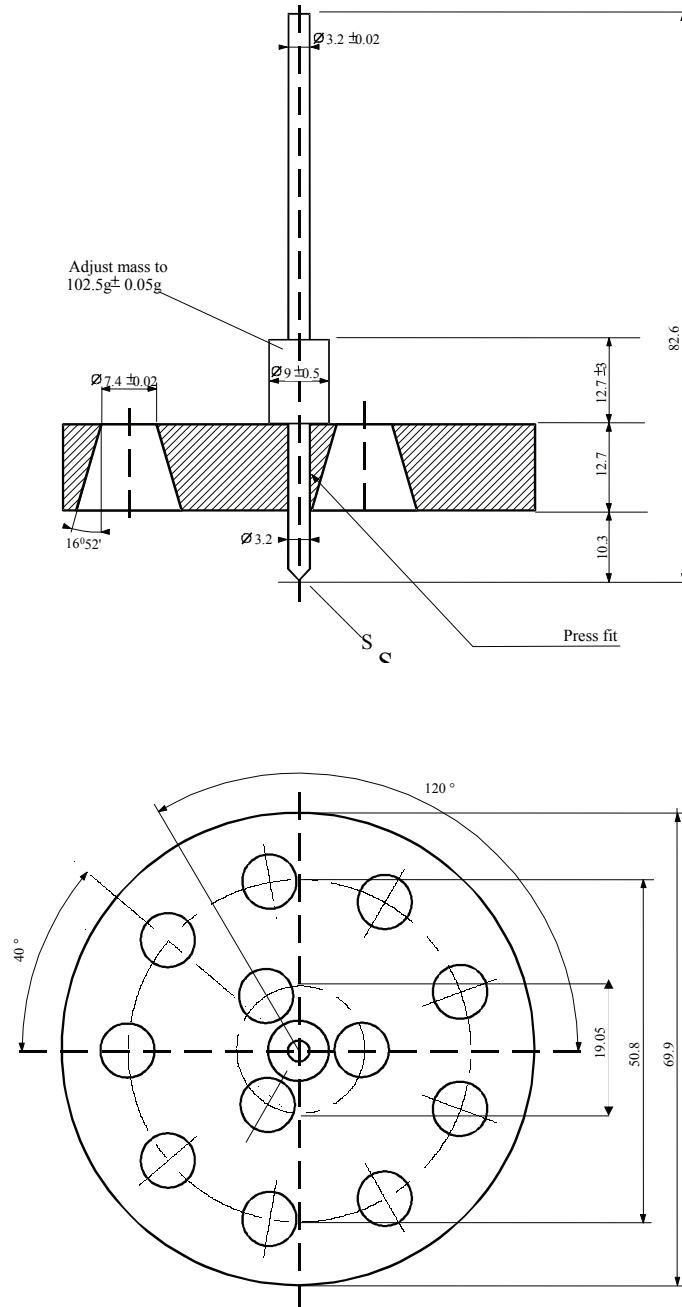

Ανοχές που δεν αναφέρονται είναι ± 0.1 mm.

2.3.5 Ταξινόμηση οργανομεταλλικών ουσιών στις Κλάσεις 4.2 και 4.3

Ανάλογα με τις ιδιότητές τους όπως καθορίζονται σύμφωνα με τις δοκιμές N.1 έως N.5 του Εγχειριδίου Δοκιμών και Κριτηρίων, Μέρος III, τμήμα 33, οι οργανομεταλλικές ουσίες μπορούν να ταξινομούνται στις Κλάσεις 4.2 ή 4.3, ανάλογα με την περίπτωση, σύμφωνα με το σχήμα του διαγράμματος ροής που δίνεται στο Σχήμα 2.3.5.

ΣΗΜΕΙΩΣΗ 1 : Οι οργανομεταλλικές ενώσεις μπορεί να πρέπει να ταξινομούνται σε άλλες κλάσεις ανάλογα με τις ιδιότητές τους και με την προτεραιότητα κινδύνου του πίνακα κινδύνου (βλ. Παράγραφο 2.1.3.10),.

ΣΗΜΕΙΩΣΗ 2 : Εύφλεκτα διαλύματα με οργανομεταλλικές ενώσεις σε συγκεντρώσεις οι οποίες δεν υπόκεινται σε αυθόρμητη ανάφλεξη ή, σε επαφή με το νερό, δεν εκπέμπουν εύφλεκτα αέρια σε επικίνδυνες ποσότητες, είναι ουσίες της Κλάσης 3.

Σχήμα 2.3.5 : Διάγραμμα ροής για την ταξινόμηση των οργανομεταλλικών ουσιών στις Κλάσεις 4.2 και 4.3^b

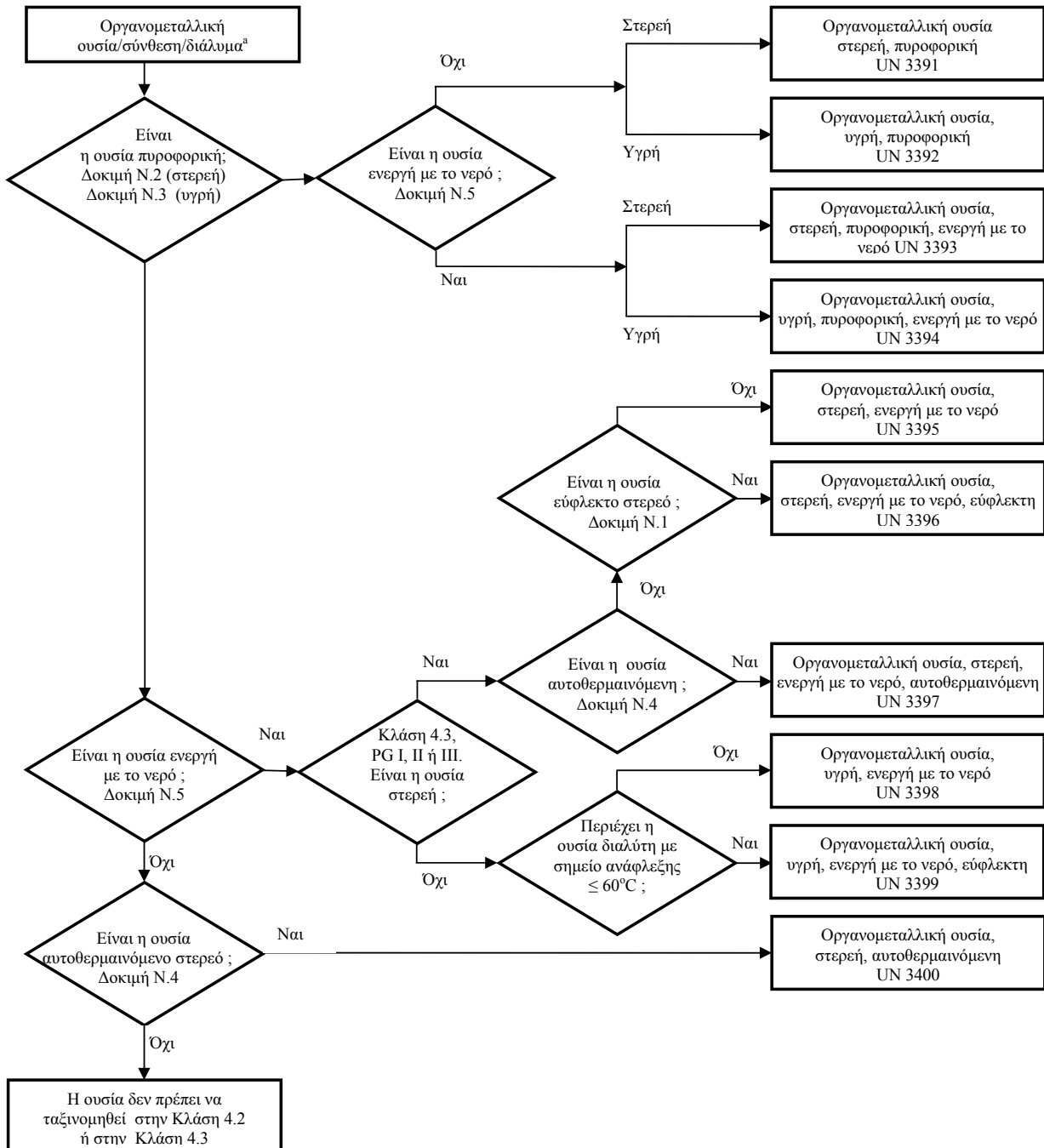

^a Αν είναι εφαρμόσιμο και η δοκιμή είναι σχετική, λαμβάνοντας υπόψη ιδιότητες της δραστηριότητας, θα πρέπει να ληφθούν υπόψη οι ιδιότητες των κλάσεων 6.1 και 8 σύμφωνα με τον πίνακα προτεραιότητας κινδύνου της 2.1.3.10.

^b Οι μέθοδοι δοκιμών N.1 έως N.5 μπορούν να αναζητηθούν στο Εγχειρίδιο Δοκιμών και Κριτηρίων, Μέρος III, Τμήμα 33.

ΜΕΡΟΣ 3

**Κατάλογοι επικίνδυνων εμπορευμάτων,
ειδικές διατάξεις και εξαιρέσεις σχετικές με
περιορισμένες και εξαιρούμενες ποσότητες**

ΚΕΦΑΛΑΙΟ 3.1

ΓΕΝΙΚΑ

3.1.1 Εισαγωγή

Συμπληρωματικά προς τις διατάξεις που αναφέρονται ή δίνονται στους Πίνακες αυτού του Μέρους, θα πρέπει να τηρούνται οι γενικές απαιτήσεις κάθε Μέρους, Κεφαλαίου και/ή Τμήματος. Αυτές οι γενικές απαιτήσεις δεν δίνονται στους Πίνακες. Όταν μια γενική απαίτηση έρχεται σε αντίθεση με μια ειδική διάταξη, θα υπερισχύει η ειδική διάταξη.

3.1.2 Κατάλληλη ονομασία αποστολής

ΣΗΜΕΙΩΣΗ : Για τις κατάλληλες ονομασίες αποστολής που χρησιμοποιούνται για τη μεταφορά δειγμάτων, βλέπε 2.1.4.1.

3.1.2.1

Η κατάλληλη ονομασία αποστολής είναι το τμήμα εκείνο της καταχώρισης που περιγράφει με τη μεγαλύτερη ακρίβεια τα εμπορεύματα στον Πίνακα Α του Κεφαλαίου 3.2, που γράφεται με κεφαλαία γράμματα (συν όποιοι αριθμοί, Ελληνικοί χαρακτήρες, οι ενδείξεις με μικρά γράμματα "δευτ-" "τρίτ-", και τα γράμματα "m", "n", "o", "p", που αποτελούν αναπόσπαστο μέρος της ονομασίας). Μια εναλλακτική κατάλληλη ονομασία αποστολής μπορεί να αναγραφεί μέσα σε παρενθέσεις μετά την κύρια κατάλληλη ονομασία αποστολής [π.χ., ΑΙΘΑΝΟΛΗ (ΑΙΘΥΛΙΚΗ ΑΛΚΟΟΛΗ)]. Τμήματα της καταχώρισης που αναγράφονται με μικρά γράμματα δεν θα θεωρούνται μέρος της κατάλληλης ονομασίας αποστολής.

3.1.2.2

Όταν σύνδεσμοι όπως "και" ή "ή" αναγράφονται με μικρά γράμματα ή όταν μέρη της ονομασίας διακόπτονται με κόμματα, δεν χρειάζεται να αναγράφεται ολόκληρη η ονομασία της καταχώρισης στο έγγραφο μεταφοράς ή στις σημάνσεις των κόλων. Αυτό συμβαίνει κυρίως όταν ένας συνδυασμός διαφόρων ξεχωριστών καταχωρήσεων είναι ταξινομημένος κάτω από ένα μοναδικό αριθμ. UN. Παραδείγματα για την επιλογή της κατάλληλης ονομασίας αποστολής για τέτοιες καταχωρήσεις είναι :

- (a) UN 1057 ΑΝΑΠΤΗΡΕΣ ή ΑΝΤΑΛΛΑΚΤΙΚΑ ΑΝΑΠΤΗΡΩΝ - Η κατάλληλη ονομασία αποστολής είναι η πλέον αρμόζουσα ανάμεσα στους παρακάτω πιθανούς συνδυασμούς :

ΑΝΑΠΤΗΡΕΣ
ΑΝΤΑΛΛΑΚΤΙΚΑ ΑΝΑΠΤΗΡΩΝ,

- (b) UN 2793 ΣΙΔΗΡΟΜΕΤΑΛΛΙΚΑ ΡΙΝΙΣΜΑΤΑ, ΕΚΤΡΥΠΑΝΙΣΜΑΤΑ, ΥΠΟΛΕΙΜΜΑΤΑ ΤΟΡΝΟΥ ή ΚΟΜΜΑΤΙΑ σε μορφή ικανή για αυτοθέρμανση. Η κατάλληλη ονομασία αποστολής είναι η πλέον αρμόζουσα ανάμεσα στους παρακάτω πιθανούς συνδυασμούς:

ΣΙΔΗΡΟΜΕΤΑΛΛΙΚΑ ΡΙΝΙΣΜΑΤΑ
ΣΙΔΗΡΟΜΕΤΑΛΛΙΚΑ ΕΚΤΡΥΠΑΝΙΣΜΑΤΑ
ΣΙΔΗΡΟΜΕΤΑΛΛΙΚΑ ΥΠΟΛΕΙΜΜΑΤΑ ΤΟΡΝΟΥ
ΣΙΔΗΡΟΜΕΤΑΛΛΙΚΑ ΚΟΜΜΑΤΙΑ

3.1.2.3

Οι κατάλληλες ονομασίες αποστολής μπορούν να χρησιμοποιηθούν είτε στον ενικό είτε στον πληθυντικό όπως αρμόζει. Επίσης, όταν πιστοποιημένες λέξεις χρησιμοποιούνται ως μέρος της κατάλληλης ονομασίας αποστολής, η σειρά τους στην τεκμηρίωση ή στις σημάνσεις των κόλων είναι προαιρετική. Για παράδειγμα, "ΔΙΜΕΘΥΛΑΜΙΝΗ ΥΔΑΤΙΚΟ ΔΙΑΛΥΜΑ" μπορεί να αναγραφεί ως "ΥΔΑΤΙΚΟ ΔΙΑΛΥΜΑ ΔΙΜΕΘΥΛΑΜΙΝΗΣ". Μπορούν να χρησιμοποιηθούν επίσης εμπορικές ή στρατιωτικές ονομασίες για εμπορεύματα

της Κλάσης 1 που εμπεριέχουν την κατάλληλη ονομασία αποστολής μαζί με συμπληρωματικό επεξηγηματικό κείμενο.

- 3.1.2.4 Πολλές ουσίες μπορεί να έχουν μία καταχώρηση και για την υγρή και για τη στερεή κατάσταση (βλέπε ορισμούς υγρού και στερεού στο 1.2.1), ή για το στερεό και σε διάλυμα. Σ'αυτές αποδίδονται ξεχωριστοί αριθμ. UN, οι οποίοι δεν είναι απαραίτητα γειτονικοί μεταξύ τους¹.
- 3.1.2.5 Εκτός αν περιέχεται ήδη με κεφαλαία γράμματα στην ονομασία που υποδεικνύεται στον Πίνακα Α του Κεφαλαίου 3.2, η πιστοποιημένη λέξη "ΤΗΓΜΕΝΟ", θα προστίθεται ως μέρος της κατάλληλης ονομασίας αποστολής όταν μια ουσία, η οποία είναι στερεό σύμφωνα με τον ορισμό της 1.2.1., προσφέρεται για μεταφορά σε τηγμένη κατάσταση (π.χ. ΑΛΚΥΛΟΦΑΙΝΟΛΗ, ΣΤΕΡΕΗ, Ε.Α.Ο., ΤΗΓΜΕΝΗ).
- 3.1.2.6 Εκτός από τις αυτενεργές ουσίες και τα οργανικά υπεροξειδία και εκτός αν περιέχεται ήδη με κεφαλαία γράμματα στο όνομα που υποδεικνύεται στη Στήλη (2) του Πίνακα Α του Κεφαλαίου 3.2, η λέξη "ΣΤΑΘΕΡΟΠΟΗΜΕΝΟ" θα προστίθεται ως μέρος της κατάλληλης ονομασίας αποστολής μιας ουσίας όταν πρόκειται για μία ουσία χωρίς σταθεροποίηση θα απαγορευόταν η μεταφορά της σύμφωνα με τις παραγράφους 2.2.X.2 εξαιτίας της ιδιότητάς της να είναι ικανή να αντιδρά επικίνδυνα υπό τις συνήθεις συνθήκες μεταφοράς (π.χ. "ΤΟΞΙΚΟ ΥΓΡΟ, ΟΡΓΑΝΙΚΟ, Ε.Α.Ο., ΣΤΑΘΕΡΟΠΟΙΗΜΕΝΟ")

Όταν χρησιμοποιείται ο έλεγχος της θερμοκρασίας για την σταθεροποίηση τέτοιων ουσιών για να αποτραπεί η ανάπτυξη υπερβολικής πίεσης, τότε :

- (α) Για τα υγρά : όπου η SADT είναι μικρότερη ή ίση με 50 °C, θα πρέπει να εφαρμόζονται οι διατάξεις της 2.2.41.1.17, η ειδική διάταξη V8 του Κεφαλαίου 7.2, η ειδική διάταξη S4 του Κεφαλαίου 8.5 και οι απαιτήσεις του Κεφαλαίου 9.6. Για μεταφορά σε IBCs και δεξαμενές, εφαρμόζονται όλες οι ισχύουσες διατάξεις σχετικές στο αριθμ. UN 3239 (βλέπε ειδικά 4.1.7.2, οδηγία συσκευασίας IBC520 και 4.2.1.13).
- (β) Για τα αέρια : οι συνθήκες μεταφοράς θα πρέπει να εγκρίνονται από την αρμόδια αρχή.

- 3.1.2.7 Τα ένυδρα μπορούν να μεταφέρονται υπό την κατάλληλη ονομασία αποστολής της άνυδρης ουσίας.

3.1.2.8 Γενικές ή "εκτός άλλως οριζόμενες" (Ε.Α.Ο.) ονομασίες

- 3.1.2.8.1 Γενικές και "εκτός άλλως οριζόμενες" κατάλληλες ονομασίες αποστολής για τις οποίες καταχωρείται η ειδική διάταξη 274 ή 318 στη στήλη (6) του Πίνακα Α του Κεφαλαίου 3.2., πρέπει να συμπληρώνονται με την τεχνική ονομασία των εμπορευμάτων, εκτός και αν η εθνική νομοθεσία ή διεθνής σύμβαση απαγορεύουν την αποκάλυψή της αν είναι ελεγχόμενη ουσία. Για εκρηκτικά της Κλάσης 1, η περιγραφή των επικίνδυνων εμπορευμάτων μπορεί να συμπληρώνεται από πρόσθετο επεξηγηματικό κείμενο για να υποδεικνύεται η εμπορική ή στρατιωτική ονομασία. Οι τεχνικές ονομασίες πρέπει να καταχωρούνται σε παρενθέσεις αμέσως μετά την κατάλληλη ονομασία αποστολής. Ένας κατάλληλος προσδιορισμός, όπως "περιέχει" ή "που περιέχει" ή άλλες πιστοποιημένες λέξεις όπως "μείγμα", "διάλυμα", κ.λπ. και το ποσοστό του τεχνικού συστατικού μπορεί επίσης να χρησιμοποιείται. Για παράδειγμα : "UN 1993 ΕΥΦΛΕΚΤΟ ΥΓΡΟ, Ε.Α.Ο. (ΠΕΡΙΕΧΕΙ ΞΥΛΕΝΙΟ ΚΑΙ ΒΕΝΖΕΝΙΟ), 3, II".

¹ Λεπτομέρειες δίδονται σε αλφαβητικό κατάλογο (Πίνακας Β του Κεφαλαίου 3.2) π.χ.
 ΝΙΤΡΟΞΥΛΕΝΙΑ, ΥΓΡΑ 6.1 1665
 ΝΙΤΡΟΞΥΛΕΝΙΑ, ΣΤΕΡΕΑ 6.1 3447

3.1.2.8.1.1 Τεχνική ονομασία πρέπει να είναι μία αναγνωρισμένη χημική ή βιολογική ονομασία, ή άλλη ονομασία που χρησιμοποιείται τώρα στα επιστημονικά και τεχνικά εγχειρίδια, περιοδικά και κείμενα. Εμπορικές ονομασίες δεν πρέπει να χρησιμοποιούνται γι' αυτόν το σκοπό. Στην περίπτωση των παρασιτοκτόνων μπορούν να χρησιμοποιηθούν, μόνο κοινές ονομασίες του ISO, άλλες ονομασίες εντός της Προτεινόμενης Ταξινόμησης των παρασιτοκτόνων με βάση τον κίνδυνο και Οδηγίες Ταξινόμησης του Παγκόσμιου Οργανισμού Υγείας (WHO), ή η ονομασία (-ες) των ενεργών ουσιών.

3.1.2.8.1.2 Όταν ένα μείγμα επικίνδυνων εμπορευμάτων περιγράφεται από καταχωρίσεις "Ε.Α.Ο." ή "γενικές" για τις οποίες υποδεικνύεται η ειδική διάταξη 274 στη στήλη (6) του Πίνακα Α του Κεφαλαίου 3.2, δεν χρειάζεται να αναγραφούν περισσότερα από δύο εκ των συστατικών που κυρίως συνεργούν στην ύπαρξη του κινδύνου ή κινδύνων που παρουσιάζει το μείγμα, εξαιρουμένων των ελεγχόμενων ουσιών όπου η εθνική ονομασία ή διεθνής σύμβαση απαγορεύει την αποκάλυψή τους. Αν ένα κόλο που περιέχει μείγμα φέρει ετικέτα δευτερεύοντος κινδύνου, μία από τις δύο τεχνικές ονομασίες εντός των παρενθέσεων θα είναι η ονομασία του συστατικού που κάνει απαραίτητη τη χρήση ετικέτας δευτερεύοντος κινδύνου.

ΣΗΜΕΙΩΣΗ: βλέπε 5.4.1.2.2.

3.1.2.8.1.3 Παραδείγματα επιλογής της κατάλληλης ονομασίας αποστολής με συμπληρωματική τεχνική ονομασία για τα εμπορεύματα με τέτοιες Ε.Α.Ο. καταχωρίσεις είναι :

UN 2902	ΠΑΡΑΣΙΤΟΚΤΟΝΟ, ΥΓΡΟ, ΤΟΞΙΚΟ, Ε.Α.Ο. (drazoxolon),
UN 3394	ΟΡΓΑΝΟΜΕΤΑΛΛΙΚΗ ΟΥΣΙΑ, ΥΓΡΗ, ΠΥΡΟΦΟΡΙΚΗ, ΕΝΕΡΓΗ ΜΕ ΤΟ ΝΕΡΟ (τριμεθυλογάλλιο).

3.1.3 Διαλύματα ή μείγματα

ΣΗΜΕΙΩΣΗ: Όταν μία ουσία αναφέρεται ονομαστικά στον Πίνακα Α του Κεφαλαίου 3.2, θα προσδιορίζεται για τον σκοπό της μεταφοράς με την κατάλληλη ονομασία αποστολής στη στήλη (2) του Πίνακα Α του Κεφαλαίου 3.2. Οι ουσίες αυτές μπορεί να περιέχουν τεχνικές προσμείξεις (για παράδειγμα εκείνες που προέρχονται από τη διαδικασία παραγωγής) ή πρόσθετα για σταθεροποίηση ή άλλους σκοπούς που δεν επηρεάζουν την ταξινόμησή τους. Ωστόσο, μία ουσία που αναφέρεται ονομαστικά και η οποία περιέχει τεχνικές προσμείξεις ή πρόσθετα για σταθερότητα ή άλλους σκοπούς που επηρεάζουν την ταξινόμησή της πρέπει να θεωρείται διάλυμα ή μείγμα (βλέπε 2.1.3.3).

3.1.3.1 Ένα διάλυμα ή μείγμα δεν υπόκειται στην ADR αν τα χαρακτηριστικά, οι ιδιότητες, η μορφή ή η φυσική κατάσταση του διαλύματος ή του μείγματος είναι τέτοια που δεν πληρούν τα κριτήρια, συμπεριλαμβανομένων εκείνων των γνωστών επιδράσεων στους ανθρώπους, για την ένταξή του σε κάποια κλάση.

3.1.3.2 Ένα διάλυμα ή μείγμα που ικανοποιεί τα κριτήρια ταξινόμησης της ADR που αποτελείται από μία μόνο κύρια ουσία που αναφέρεται ονομαστικά στον Πίνακα Α του Κεφαλαίου 3.2 και από μία ή περισσότερες ουσίες που δεν υπόκεινται στην ADR ή ίχνη μίας ή περισσότερων ουσιών που αναφέρονται ονομαστικά στον Πίνακα Α του Κεφαλαίου 3.2, θα καταχωρείται στον αριθμό UN και στην κατάλληλη ονομασία αποστολής για την κύρια ουσία η οποία αναφέρεται ονομαστικά στον Πίνακα Α του Κεφαλαίου 3.2, εκτός αν:

(α) Το διάλυμα ή το μείγμα αναφέρεται ονομαστικά στον Πίνακα Α του Κεφαλαίου 3.2,

(β) Η ονομασία και η περιγραφή της ουσίας που αναφέρεται ονομαστικά στον Πίνακα Α του Κεφαλαίου 3.2 αναφέρουν συγκεκριμένα ότι ισχύουν μόνο για την καθαρή ουσία,

- (c) Η Κλάση, ο κωδικός ταξινόμησης, η ομάδα συσκευασίας ή η φυσική κατάσταση του διαλύματος ή μείγματος διαφέρουν από αυτές της ουσίας που αναφέρεται ονομαστικά στον Πίνακα Α του Κεφαλαίου 3.2, ή
- (d) Τα χαρακτηριστικά κινδύνου και οι ιδιότητες του διαλύματος ή μείγματος απαιτούν διαφορετικά μέτρα έκτακτης ανάγκης από εκείνα που απαιτούνται για την ουσία που αναφέρεται ονομαστικά στον Πίνακα Α του Κεφαλαίου 3.2.

Χαρακτηρισμοί όπως «ΔΙΑΛΥΜΑ» ή «ΜΕΙΓΜΑ» θα προστίθενται, ανάλογα την περίπτωση, ως μέρος της κατάλληλης ονομασίας αποστολής, για παράδειγμα «ΑΚΕΤΟΝΗ ΔΙΑΛΥΜΑ». Επιπλέον, η συγκέντρωση του διαλύματος του μείγματος ή μπορεί ομοίως να αναφέρεται μετά τη βασική περιγραφή του διαλύματος του μείγματος ή, για παράδειγμα, «ΑΚΕΤΟΝΗ 75% ΔΙΑΛΥΜΑ».

- 3.1.3.3 Ένα διάλυμα ή ένα μείγμα που ικανοποιεί τα κριτήρια ταξινόμησης της ADR το οποίο δεν αναφέρεται ονομαστικά στον Πίνακα Α του Κεφαλαίου 3.2 και το οποίο αποτελείται από δύο ή περισσότερες ουσίες θα εντάσσεται σε μία καταχώριση της οποίας η κατάλληλη ονομασία αποστολής, η περιγραφή, η κλάση, ο κωδικός ταξινόμησης και η ομάδα συσκευασίας περιγράφουν με τον πιο ακριβή τρόπο το διάλυμα ή το μείγμα.

ΚΕΦΑΛΑΙΟ 3.2

ΚΑΤΑΛΟΓΟΣ ΕΠΙΚΙΝΔΥΝΩΝ ΕΜΠΟΡΕΥΜΑΤΩΝ

3.2.1 Πίνακας Α: Κατάλογος Επικίνδυνων Εμπορευμάτων

Επεξηγήσεις

Ως κανόνας, κάθε γραμμή του Πίνακα Α αυτού του Κεφαλαίου ασχολείται με την ουσία ή τις ουσίες, το είδος ή τα είδη που καλύπτονται από ένα συγκεκριμένο αριθμ. UN. Πάραυτα, αν μερικές ουσίες ή είδη έχουν διαφορετικές χημικές, φυσικές ιδιότητες και/ή διαφορετικές συνθήκες μεταφοράς μπορούν να χρησιμοποιηθούν περισσότερες διαδοχικές γραμμές για τον ίδιο αριθμ. UN.

Κάθε στήλη του Πίνακα Α αναφέρεται σε ένα συγκεκριμένο θέμα όπως επεξηγείται στις παρακάτω σημειώσεις. Στη τομή των στηλών και γραμμών (κελιά) περιέχονται πληροφορίες σχετικά με το θέμα που διαπραγματεύεται η στήλη, για τις ουσίες ή είδη αυτής της γραμμής:

- Τα πρώτα τέσσερα κελιά προσδιορίζουν την ουσία ή ουσίες ή είδος ή τα είδη που ανήκουν στη γραμμή αυτή [επιπρόσθετες πληροφορίες για αυτό το θέμα δίνονται από τις ειδικές διατάξεις που αναφέρονται στη Στήλη (6)].
- Τα επόμενα κελιά δείχνουν τις ισχύουσες ειδικές διατάξεις, είτε με τη μορφή πλήρους πληροφορίας είτε με κωδικοποιημένη μορφή. Οι κωδικοί παραπέμπουν σε λεπτομερείς πληροφορίες που βρίσκονται στο Μέρος, Κεφάλαιο, Τμήμα ή/και Υποτμήμα όπως επεξηγείται στις παρακάτω σημειώσεις. Ένα κενό κελί σημαίνει είτε ότι δεν υπάρχει ειδική διάταξη και μόνο οι γενικές απαιτήσεις έχουν εφαρμογή, είτε ότι ισχύει ο περιορισμός μεταφοράς που υποδεικνύεται στις επεξηγηματικές σημειώσεις.

Οι ισχύουσες γενικές απαιτήσεις δεν αναφέρονται στα αντίστοιχα κελιά. Οι επεξηγηματικές παρακάτω σημειώσεις υποδεικνύουν για κάθε στήλη, το Μέρος (-η), το Κεφάλαιο (-α), το Τμήμα (-τα) και /ή το υποτμήμα (-τα) όπου μπορούν να βρεθούν οι απαιτήσεις αυτές.

Επεξηγηματικές σημειώσεις για κάθε στήλη:

Στήλη (1) αριθμ. "UN"

Περιέχει τον αριθμό UN :

- της επικίνδυνης ουσίας ή είδους αν ένας ειδικός αριθμός UN αποδόθηκε σε αυτή την ουσία ή το είδος, ή
- της γενικής ή ε.α.ο. καταχώρησης στην οποία οι επικίνδυνες ουσίες ή τα είδη που δεν αναφέρονται ονομαστικά θα ταξινομηθούν σύμφωνα με τα κριτήρια ("δέντρα αποφάσεων") του Μέρους 2.

Στήλη (2) "Ονομασία και περιγραφή"

Περιέχει, σε κεφαλαία γράμματα, την ονομασία της ουσίας ή του είδους, αν η ουσία ή το είδος έχει το δικό της αριθμ. UN, ή τη γενική ή ε.α.ο. καταχώριση στην οποία κατατάχθηκε σύμφωνα με τα κριτήρια ("δέντρα αποφάσεων") του Μέρους 2. Η ονομασία αυτή θα χρησιμοποιείται ως η κατάλληλη ονομασία αποστολής ή, όπου κρίνεται εφαρμόσιμο, ως μέρος της κατάλληλης ονομασίας αποστολής (βλέπε 3.1.2 για περαιτέρω λεπτομέρειες για την κατάλληλη ονομασία αποστολής).

Ένα περιγραφικό κείμενο σε μικρά γράμματα προστίθεται μετά την κατάλληλη ονομασία αποστολής για να διευκρινίσει το πεδίο εφαρμογής της καταχώρησης αν η ταξινόμηση και /ή οι συνθήκες μεταφοράς της ουσίας ή του είδους είναι διαφορετικές υπό ορισμένες συνθήκες.

Στήλη (3a)	"Κλάση"
	Περιέχει τον αριθμό της κλάσης, της οποίας ο τίτλος καλύπτει την επικίνδυνη ουσία ή το είδος. Αυτός ο αριθμός κλάσης αποδίδεται σύμφωνα με τις διαδικασίες και τα κριτήρια του Μέρους 2.
Στήλη (3b)	"Κωδικός Ταξινόμησης"
	Περιέχει τον κωδικό ταξινόμησης για την επικίνδυνη ουσία ή είδος.
	<ul style="list-style-type: none"> - Για επικίνδυνες ουσίες ή είδη της Κλάσης 1, ο κωδικός περιλαμβάνει έναν αριθμό υποδιαίρεσης και το γράμμα της ομάδας συμβατότητας, που αποδίδονται σύμφωνα με τις διαδικασίες και τα κριτήρια της 2.2.1.1.4, - Για επικίνδυνες ουσίες ή είδη της Κλάσης 2, ο κωδικός περιλαμβάνει έναν αριθμό και ένα ή περισσότερα γράμματα που αντιπροσωπεύουν την ομάδα των επικίνδυνων ιδιοτήτων, που επεξηγούνται στις 2.2.2.1.2 και 2.2.2.1.3, - Για επικίνδυνες ουσίες ή είδη των Κλάσεων 3, 4.1, 4.2, 4.3, 5.1, 5.2, 6.1, 6.2, 8 και 9, οι κωδικοί επεξηγούνται στις 2.2.x.1.2¹, - Επικίνδυνες ουσίες ή είδη της Κλάσης 7 δεν έχουν Κωδικό ταξινόμησης.
Στήλη (4)	"Ομάδα συσκευασίας"
	Περιέχει τους αριθμούς των ομάδων συσκευασίας (I, II ή III) που έχουν αποδοθεί στην επικίνδυνη ουσία. Αυτοί οι αριθμοί των ομάδων συσκευασίας δίνονται με βάση τις διαδικασίες και τα κριτήρια του Μέρους 2. Ορισμένα είδη και ουσίες δεν είναι καταναμημένα σε ομάδες συσκευασίας.
Στήλη (5)	"Ετικέτες"
	Περιέχει τον αριθμό του υποδείγματος των ετικετών/πινακίδων σχήματος ρόμβου (βλέπε 5.2.2.2 και 5.3.1.7) που πρέπει να τοποθετούν στα κόλα, στα εμπορευματοκιβώτια, στα εμπορευματοκιβώτια- δεξαμενές, στις φορητές δεξαμενές, στα MEGCs και στα οχήματα. Ωστόσο, για ουσίες ή είδη της Κλάσης 7, το 7X σημαίνει το υπόδειγμα ετικέτας Αρ.7Α, 7Β ή 7C ανάλογα την περίπτωση σύμφωνα με την κατηγορία (βλέπε 5.1.5.3.4 και 5.2.2.1.11.1) ή την πινακίδα Αρ. 7D (βλέπε 5.3.1.1.3 και 5.3.1.7.2).

¹ x = ο αριθμός της Κλάσης της επικίνδυνης ουσίας ή είδους, χωρίς διαχωριστικό σημείο, εφόσον εφαρμόζεται.

Οι γενικές διατάξεις για τις ετικέτες/πινακίδες σχήματος ρόμβου (π.χ. αριθμός ετικετών, ή τη θέση τους) υποδεικνύονται στο 5.2.2.1 για τα κόλα, και στο 5.3.1, για τα εμπορευματοκιβώτια, εμπορευματοκιβώτια-δεξαμενές, MEGCs, φορητές δεξαμενές και οχήματα.

ΣΗΜΕΙΩΣΗ: Ειδικές διατάξεις, που υποδεικνύονται στη στήλη (6), μπορεί να επιφέρουν αλλαγές στις παραπάνω διατάξεις σχετικά με τις ετικέτες/πινακίδες σχήματος ρόμβου.

Στήλη (6)

"Ειδικές διατάξεις"

Περιέχει αριθμητικούς κωδικούς των ειδικών διατάξεων που πρέπει να τηρηθούν. Οι διατάξεις αυτές αφορούν ένα ευρύ φάσμα θεμάτων, κυρίως σε σχέση με τα περιεχόμενα των στηλών (1) ως (5) (π.χ. απαγορεύσεις μεταφοράς, εξαιρέσεις από ορισμένες απαιτήσεις, επεξηγήσεις σχετικά με την ταξινόμηση ορισμένων ειδών των εν λόγω επικίνδυνων εμπορευμάτων και συμπληρωματικές διατάξεις για την επισήμανση (τοποθέτηση ετικετών) ή σήμανσης, και υποδεικνύονται στο Κεφάλαιο 3.3 σε αριθμητική σειρά. Αν η στήλη (6) είναι κενή, τα εν λόγω επικίνδυνα εμπορεύματα δεν υπόκεινται στις ειδικές διατάξεις των περιεχομένων στις στήλες (1) ως (5).

Στήλη (7a)

"Περιορισμένες ποσότητες"

Παρέχει τη μέγιστη ποσότητα ανά εσωτερική συσκευασία ή είδος για τη μεταφορά επικίνδυνων εμπορευμάτων σε περιορισμένες ποσότητες σύμφωνα με το Κεφάλαιο 3.4

Στήλη (7b)

"Εξαιρούμενες ποσότητες"

Περιέχει έναν αλφαριθμητικό κωδικό με την ακόλουθη έννοια :

- "E0" σημαίνει ότι δεν υφίσταται καμία εξαίρεση από τις διατάξεις της ADR για επικίνδυνα εμπορεύματα συσκευασμένα σε εξαιρούμενες ποσότητες.
- Όλοι οι άλλοι αλφαριθμητικοί κωδικοί που αρχίζουν με το γράμμα "E" δηλώνουν ότι οι διατάξεις της ADR δεν έχουν εφαρμογή αν ικανοποιούνται οι προϋποθέσεις που αναφέρονται στο Κεφάλαιο 3.5.

Στήλη (8)

"Οδηγίες συσκευασίας"

Περιέχει τους αλφαριθμητικούς κωδικούς των ισχυουσών οδηγιών συσκευασίας:

- Αλφαριθμητικοί κωδικοί που αρχίζουν με το γράμμα "P", αναφέρονται σε οδηγίες συσκευασίας για τις συσκευασίες και τα δοχεία (εκτός από IBCs και μεγάλες συσκευασίες), αυτοί που αρχίζουν με το γράμμα "R", αναφέρονται σε οδηγίες συσκευασίας για ελαφρού τύπου μεταλλικές συσκευασίες. Αναγράφονται στο 4.1.4.1 με αριθμητική σειρά, και καθορίζουν τις συσκευασίες και τα δοχεία που είναι αποδεκτά. Υποδεικνύουν επίσης ποιες από τις γενικές διατάξεις περί συσκευασίας των 4.1.1, 4.1.2 και 4.1.3, και ποιες από τις ειδικές διατάξεις περί συσκευασίας των 4.1.5, 4.1.6,

4.1.7, 4.1.8 και 4.1.9 πρέπει να ικανοποιούνται. Αν η στήλη (8) δεν περιέχει κωδικό που να αρχίζει με τα γράμματα "P" ή "R", τα εν λόγω επικίνδυνα εμπορεύματα δεν μπορούν να μεταφερθούν σε συσκευασίες,

- Αλφαριθμητικοί κωδικοί που αρχίζουν με τα γράμματα "IBC" αναφέρονται σε οδηγίες συσκευασίας για IBCs. Αναγράφονται στο 4.1.4.2 με αριθμητική σειρά, και καθορίζουν τα IBCs που είναι αποδεκτά. Υποδεικνύουν επίσης ποιες από τις γενικές διατάξεις περί συσκευασίας των 4.1.1, 4.1.2 και 4.1.3, και ποιες από τις ειδικές διατάξεις περί συσκευασίας των 4.1.5, 4.1.6, 4.1.7, 4.1.8 και 4.1.9 πρέπει να ικανοποιούνται. Αν η στήλη (8) δεν περιέχει κωδικό που να αρχίζει με τα γράμματα "IBC", τα εν λόγω επικίνδυνα εμπορεύματα δεν μπορούν να μεταφερθούν σε IBCs,
- Αλφαριθμητικοί κωδικοί που αρχίζουν με τα γράμματα "LP" αναφέρονται σε οδηγίες συσκευασίας για μεγάλες συσκευασίες. Αναγράφονται στο 4.1.4.3 με αριθμητική σειρά, και καθορίζουν τις μεγάλες συσκευασίες που είναι αποδεκτές. Υποδεικνύουν επίσης ποιες από τις γενικές διατάξεις περί συσκευασίας των 4.1.1, 4.1.2 και 4.1.3, και ποιες από τις ειδικές διατάξεις περί συσκευασίας των 4.1.5, 4.1.6, 4.1.7, 4.1.8 και 4.1.9 πρέπει να ικανοποιούνται. Αν η στήλη (8) δεν περιέχει κωδικό που να αρχίζει με τα γράμματα "LP", τα εν λόγω επικίνδυνα εμπορεύματα δεν μπορούν να μεταφερθούν σε μεγάλες συσκευασίες,

ΣΗΜΕΙΩΣΗ: Οι ειδικές διατάξεις συσκευασίας που αναγράφονται στη στήλη (9a), μπορεί να επιφέρουν αλλαγές στις παραπάνω οδηγίες συσκευασίας.

Στήλη (9a)

"Ειδικές διατάξεις συσκευασίας"

Περιέχει τους αλφαριθμητικούς κωδικούς των αρμοζουσών ειδικών διατάξεων συσκευασίας:

- Αλφαριθμητικοί κωδικοί που αρχίζουν με τα γράμματα "PP" ή "RR" αναφέρονται σε ειδικές διατάξεις συσκευασίας για συσκευασίες και δοχεία (εκτός IBCs και μεγάλων συσκευασιών) που πρέπει να τηρηθούν επιπρόσθετα. Αναγράφονται στο 4.1.4.1, στο τέλος της αντίστοιχης οδηγίας συσκευασίας (με το γράμμα "P" ή "R") που αναφέρεται στη στήλη (8). Αν η στήλη (9a) δεν περιέχει κωδικό που να αρχίζει με τα γράμματα "PP" ή "RR", καμία από τις ειδικές διατάξεις συσκευασίας που αναγράφονται στο τέλος της σχετικής οδηγίας συσκευασίας δεν ισχύει,
- Αλφαριθμητικοί κωδικοί που αρχίζουν με το γράμμα "B" ή τα γράμματα "BB" αναφέρονται σε ειδικές διατάξεις συσκευασίας για IBCs που πρέπει να τηρηθούν επιπρόσθετα. Αναγράφονται στο 4.1.4.2, στο τέλος της αντίστοιχης οδηγίας συσκευασίας (με τα γράμματα "IBC") που αναφέρεται στη στήλη (8). Αν η στήλη (9a) δεν περιέχει κωδικό που να αρχίζει με το γράμμα "B" ή τα γράμματα "BB", καμία από τις ειδικές διατάξεις συσκευασίας που αναγράφονται στο τέλος της σχετικής οδηγίας συσκευασίας δεν ισχύει,

- Αλφαριθμητικοί κωδικοί που αρχίζουν με το γράμμα "L" αναφέρονται σε ειδικές διατάξεις συσκευασίας για μεγάλες συσκευασίες που πρέπει να τηρηθούν επιπρόσθετα. Αναγράφονται στο 4.1.4.3, στο τέλος της σχετικής οδηγίας συσκευασίας (με τα γράμματα "LP") που αναφέρεται στη στήλη (8). Αν η στήλη (9a) δεν περιέχει κωδικό που να αρχίζει με το γράμμα "L", καμία από τις ειδικές διατάξεις συσκευασίας που αναγράφονται στο τέλος της σχετικής οδηγίας συσκευασίας δεν ισχύει.

Στήλη (9b)

"Διατάξεις μεικτής συσκευασίας"

Περιέχει τους αλφαριθμητικούς κωδικούς που αρχίζουν με τα γράμματα "MP" των διατάξεων που ισχύουν στη μεικτή συσκευασία. Αναγράφονται στο 4.1.10 με αριθμητική σειρά. Αν η στήλη (9b) δεν περιέχει κωδικό που να αρχίζει με τα γράμματα "MP", ισχύουν μόνο οι γενικές προϋποθέσεις (βλέπε 4.1.1.5 και 4.1.1.6).

Στήλη (10)

"Οδηγίες μεταφοράς σε φορητές δεξαμενές και σε εμπορευματοκιβώτια για μεταφορά φορτίου χύμα"

Περιέχει έναν αλφαριθμητικό κωδικό καταχωρημένο σε οδηγία μεταφοράς σε φορητές δεξαμενές, σύμφωνα με ότι προβλέπεται στις 4.2.5.2.1 ως 4.2.5.2.4 και 4.2.5.2.6. Αυτή η οδηγία μεταφοράς σε φορητές δεξαμενές αντιστοιχεί στις λιγότερο αυστηρές διατάξεις που είναι αποδεκτές για τη μεταφορά της ουσίας σε φορητές δεξαμενές. Οι κωδικοί που προσδιορίζουν τις άλλες οδηγίες μεταφοράς σε φορητές δεξαμενές που επίσης επιτρέπονται για τη μεταφορά της ουσίας βρίσκονται στην 4.2.5.2.5. Αν δεν δίνεται κανένας κωδικός, η μεταφορά σε φορητές δεξαμενές δεν επιτρέπεται, εκτός αν η αρμόδια αρχή έχει εκδόσει μια εξουσιοδότηση σύμφωνα με τις διατάξεις της 6.7.1.3

Οι γενικές απαιτήσεις για το σχεδιασμό, κατασκευή, εξοπλισμό, έγκριση τύπου, δοκιμή και σήμανση των φορητών δεξαμενών μπορούν να βρεθούν στο Κεφάλαιο 6.7. Οι γενικές απαιτήσεις για τη χρήση (π.χ. τη πλήρωση) μπορούν να βρεθούν στα 4.2.1 ως 4.2.4.

Η ένδειξη "(M)" σημαίνει ότι η ουσία μπορεί να μεταφέρεται σε UN MEGCs.

ΣΗΜΕΙΩΣΗ: Ειδικές διατάξεις που αναγράφονται στη Στήλη (11) μπορεί να επιφέρουν αλλαγές στις παραπάνω απαιτήσεις.

Μπορεί επίσης να περιέχει αλφαριθμητικούς κωδικούς που αρχίζουν με τα γράμματα "BK" που αναφέρονται στους τύπους των εμπορευματοκιβωτίων για μεταφορά φορτίου χύμα που περιγράφονται στο Κεφάλαιο 6.11 οι οποίες μπορούν να χρησιμοποιούνται για τη μεταφορά φορτίων χύμα σύμφωνα με το 7.3.1.1 (a) και 7.3.2.

Στήλη (11)

"Ειδικές διατάξεις για τις φορητές δεξαμενές και τα εμπορευματοκιβώτια μεταφοράς φορτίου χύμα "

Περιέχει τους αλφαριθμητικούς κωδικούς για τις ειδικές διατάξεις για φορητές δεξαμενές που πρέπει να τηρηθούν επιπρόσθετα. Αυτοί οι κωδικοί, που αρχίζουν με τα γράμματα "TP" αναφέρονται σε ειδικές

διατάξεις για την κατασκευή ή χρήση αυτών των φορητών δεξαμενών. Αναγράφονται στο 4.2.5.3.

ΣΗΜΕΙΩΣΗ : *Αν είναι τεχνικά σχετικό, οι ειδικές αυτές διατάξεις δεν ισχύουν μόνο για τις φορητές δεξαμενές που ορίζονται στη στήλη (10), αλλά επίσης στις φορητές δεξαμενές που μπορούν να χρησιμοποιούνται σύμφωνα με τον πίνακα της 4.2.5.2.5.*

Στήλη (12)

"Κωδικοί δεξαμενών για τις δεξαμενές της ADR"

Περιέχει έναν αλφαριθμητικό κωδικό που περιγράφει ένα είδος δεξαμενής, σύμφωνα με την 4.3.3.1.1 (για αέρια της Κλάσης 2) ή την 4.3.4.1.1 (για ουσίες των Κλάσεων 3 ως 9). Αυτό το είδος δεξαμενής αντιστοιχεί στις λιγότερο αυστηρές διατάξεις για την μεταφορά της σχετικής ουσίας με δεξαμενή ADR. Οι κωδικοί που προσδιορίζουν τα άλλα επιτρεπτά είδη δεξαμενών βρίσκονται στην 4.3.3.1.2 (για αέρια της Κλάσης 2) ή στην 4.3.4.1.2 (για ουσίες των Κλάσεων 3 ως 9). Αν δεν δίνεται κωδικός, η μεταφορά σε δεξαμενές της ADR δεν επιτρέπεται.

Αν σε αυτή τη στήλη αναγράφεται ένας κωδικός δεξαμενής για στερεά (S) και για υγρά (L), αυτό σημαίνει πως η ουσία μπορεί να μεταφερθεί σε στερεή ή υγρή (τηγμένη) κατάσταση. Γενικά αυτή η διάταξη έχει εφαρμογή σε ουσίες με σημεία τήξης από 20 °C ως 180 °C.

Αν για ένα στερεό, αναγράφεται μόνο ένας κωδικός δεξαμενής για υγρά (L) στη στήλη αυτή, αυτό σημαίνει ότι η ουσία αυτή προσφέρεται μόνο για μεταφορά σε δεξαμενές σε υγρή (τηγμένη) κατάσταση.

Οι γενικές απαιτήσεις για την κατασκευή, εξοπλισμό, έγκριση τύπου, έλεγχο και σήμανση που δεν υποδεικνύονται στον κωδικό δεξαμενής αναγράφονται στα 6.8.1, 6.8.2, 6.8.3 και 6.8.5. Οι γενικές απαιτήσεις για τη χρήση (π.χ. μέγιστος βαθμός πλήρωσης, ελάχιστη πίεση δοκιμής) μπορούν να βρεθούν στα 4.3.1 έως 4.3.4.

Η ένδειξη "(M)" μετά τον κωδικό δεξαμενής σημαίνει πως η ουσία μπορεί επίσης να μεταφερθεί σε οχήματα μεταφοράς συστοιχίας δοχείων ή σε MEGCs.

Η ένδειξη "(+)" μετά τον κωδικό δεξαμενής σημαίνει πως η εναλλακτική χρήση των δεξαμενών επιτρέπεται μόνο όπου αυτό καθορίζεται στο πιστοποιητικό έγκρισης τύπου.

Για πλαστικές δεξαμενές ενισχυμένες με ίνες, βλέπε 4.4.1 και Κεφάλαιο 6.9. Για δεξαμενές αποβλήτων χρησιμοποιούμενες υπό κενό, βλέπε 4.5.1 και Κεφάλαιο 6.10.

ΣΗΜΕΙΩΣΗ: *Ειδικές διατάξεις που αναγράφονται στη στήλη (13) μπορεί να επιφέρουν αλλαγές στις παραπάνω απαιτήσεις.*

Στήλη (13)

"Ειδικές διατάξεις για δεξαμενές της ADR"

Περιέχει τους αλφαριθμητικούς κωδικούς για τις ειδικές διατάξεις για δεξαμενές της ADR που πρέπει να τηρηθούν επιπρόσθετα :

- Αλφαριθμητικοί κωδικοί που αρχίζουν με τα γράμματα "TU" αναφέρονται σε ειδικές διατάξεις για τη χρήση αυτών των δεξαμενών. Αναγράφονται στο 4.3.5,
- Αλφαριθμητικοί κωδικοί που αρχίζουν με τα γράμματα "TC" αναφέρονται σε ειδικές διατάξεις για την κατασκευή αυτών των δεξαμενών. Αναγράφονται στο 6.8.4 (a),
- Αλφαριθμητικοί κωδικοί που αρχίζουν με τα γράμματα "TE" αναφέρονται σε ειδικές διατάξεις αναφορικά με τα είδη εξοπλισμού γι' αυτές τις δεξαμενές. Αναγράφονται στο 6.8.4 (b),
- Αλφαριθμητικοί κωδικοί που αρχίζουν με τα γράμματα "TA" αναφέρονται σε ειδικές διατάξεις για την έγκριση του τύπου αυτών των δεξαμενών. Αναγράφονται στο 6.8.4 (c),
- Αλφαριθμητικοί κωδικοί που αρχίζουν με τα γράμματα "TT" αναφέρονται σε ειδικές διατάξεις για τον έλεγχο αυτών των δεξαμενών. Αναγράφονται στο 6.8.4 (d),
- Αλφαριθμητικοί κωδικοί που αρχίζουν με τα γράμματα "TM" αναφέρονται σε ειδικές διατάξεις για τη σήμανση αυτών των δεξαμενών. Αναγράφονται στο 6.8.4 (e),

ΣΗΜΜΕΙΩΣΗ : *Αν είναι τεχνικά σχετικό, οι ειδικές αυτές διατάξεις δεν ισχύουν μόνο για τις δεξαμενές που ορίζονται στη στήλη (12), αλλά επίσης στις δεξαμενές που μπορούν να χρησιμοποιούνται σύμφωνα με τη ιεράρχηση στις 4.3.3.1.2 και 4.3.4.1.2*

Στήλη (14)

"Όχημα για μεταφορά δεξαμενής"

Περιέχει έναν κωδικό που υποδεικνύει το όχημα (συμπεριλαμβανομένου του ελκυστήρα ρυμουλκούμενου ή ημιρυμουλκούμενου) (βλέπε 9.1.1) που θα χρησιμοποιηθεί για τη μεταφορά της ουσίας μέσα σε δεξαμενές σύμφωνα με το 7.4.2. Οι απαιτήσεις που αφορούν στην κατασκευή και έγκριση των οχημάτων αναγράφονται στα Κεφάλαια 9.1, 9.2 και 9.7.

Στήλη (15)

"Κατηγορία μεταφοράς / (Κωδικός των περιορισμών σε σήραγγα)"

Περιέχει ένα ψηφίο στο πάνω μέρος του κελιού που υποδεικνύει την κατηγορία μεταφοράς στην οποία καταχωρείται η ουσία ή το είδος για τους σκοπούς των εξαιρέσεων σχετικά με τις μεταφερόμενες ποσότητες ανά μονάδα μεταφοράς (βλέπε 1.1.3.6).

Περιέχει στο κάτω μέρος του κελιού, ανάμεσα σε παρενθέσεις, τον κωδικό των περιορισμών σε σήραγγα που αντιστοιχεί στον ισχύοντα περιορισμό για τη διέλευση των οχημάτων που μεταφέρουν την ουσία ή το είδος διαμέσου οδικών σηράγγων. Αυτοί οι περιορισμοί βρίσκονται στο Κεφάλαιο 8.6. Όταν δεν καταχωρείται κωδικός περιορισμού σήραγγας, αυτό υποδεικνύεται από την ένδειξη "(—)".

- Στήλη (16) "Ειδικές διατάξεις μεταφοράς - Κόλα"
- Περιέχει τον(-ους) αλφαριθμητικό(-ούς) κωδικό(-ούς) που αρχίζουν με το γράμμα "V", από τις ισχύουσες ειδικές διατάξεις (αν υπάρχουν) για μεταφορά σε κόλα. Αναγράφονται στο 7.2.4. Οι γενικές διατάξεις σχετικά με τη μεταφορά σε κόλα αναγράφονται στα Κεφάλαια 7.1 και 7.2.
- ΣΗΜΕΙΩΣΗ:** Επίσης, πρέπει να δοθεί σημασία και στις ειδικές διατάξεις σχετικά με τη φόρτωση, εκφόρτωση και χειρισμό, που υποδεικνύονται στη στήλη (18).
- Στήλη (17) "Ειδικές διατάξεις μεταφοράς - χύμα"
- Περιέχει τον(-ους) αλφαριθμητικό(-ούς) κωδικό(-ούς) που αρχίζουν με τα γράμματα "VV", από τις ισχύουσες ειδικές διατάξεις για μεταφορά φορτίων χύμα. Αναγράφονται στο 7.3.3. Αν δεν δίνεται κωδικός, η μεταφορά φορτίων χύμα δεν επιτρέπεται. Οι γενικές διατάξεις σχετικά με τη μεταφορά φορτίων χύμα αναγράφονται στα Κεφάλαια 7.1 και 7.3.
- ΣΗΜΕΙΩΣΗ:** Επίσης πρέπει να δοθεί σημασία και στις ειδικές διατάξεις σχετικά με τη φόρτωση, εκφόρτωση και χειρισμό που υποδεικνύονται στη στήλη (18).
- Στήλη (18) "Ειδικές διατάξεις μεταφοράς - Φόρτωση και εκφόρτωση"
- Περιέχει τον(-ους) αλφαριθμητικό(-ούς) κωδικό(-ούς) που αρχίζουν με τα γράμματα "CV", από τις αρμόζουσες ειδικές διατάξεις για φόρτωση, εκφόρτωση και χειρισμό. Αναγράφονται στο 7.5.11. Αν δεν δίνεται κωδικός, μόνο οι γενικές διατάξεις έχουν ισχύ (βλέπε 7.5.1 ως 7.5.10).
- Στήλη (19) "Ειδικές διατάξεις μεταφοράς - Λειτουργία"
- Περιέχει τον(-ους) αλφαριθμητικό(-ούς) κωδικό(-ούς) που αρχίζουν με το γράμμα "S", από τις αρμόζουσες ειδικές διατάξεις για λειτουργία που αναγράφονται στο Κεφάλαιο 8.5. Αυτές οι διατάξεις θα έχουν εφαρμογή συμπληρωματικά προς τις απαιτήσεις των Κεφαλαίων 8.1 ως 8.4 αλλά στην περίπτωση που αντικρούονται με αυτές των Κεφαλαίων 8.1 ως 8.4, οι ειδικές διατάξεις θα έχουν προτεραιότητα.
- Στήλη (20) "Αριθμός αναγνώρισης κινδύνου"
- Περιέχει ένα διψήφιο ή τριψήφιο αριθμό (σε ορισμένες περιπτώσεις με πρόθεμα το γράμμα "X") για ουσίες και είδη των κλάσεων 2 έως 9, και για ουσίες και είδη της Κλάσης 1, τον κωδικό ταξινόμησης (βλέπε στήλη 3b)). Στις περιπτώσεις που περιγράφονται στο 5.3.2.1, ο αριθμός αυτός θα εμφανίζεται στο άνω μέρος της πορτοκαλί χρώματος πινακίδας. Η σημασία των αριθμών αναγνώρισης κινδύνου επεξηγείται στο 5.3.2.3.

ΠΙΝΑΚΑΣ Α

ΚΑΤΑΛΟΓΟΣ ΕΠΙΚΙΝΔΥΝΩΝ ΕΜΠΟΡΕΥΜΑΤΩΝ

ΕΦΗΜΕΡΙΣ ΤΗΣ ΚΥΒΕΡΝΗΣΕΩΣ (ΤΕΥΧΟΣ ΔΕΥΤΕΡΟ)

US Αριθμ.	Όνομα και περιγραφή	Κλάση	Κωδ. Τελειοποίησης	Ομάδα Σύνθεσης	Επιπέδο διερεύνησης	Προσδιοριστική εδαφολογική ανάλυση	Στοιχεία ανάλυσης			Αριθμ. δείγματα			Ομάδα μετρήσεων	Κατηγορία μεταφοράς (κλιμακωτή)	Επίπεδο μεταφοράς			US Αριθμ.	Όνομα και περιγραφή				
							Ομάδα	Επίπεδο ανάλυσης	Μετρήσεις	Ομάδα	Επίπεδο ανάλυσης	Μετρήσεις			Κλάση μεταφοράς	Επίπεδο μεταφοράς	Κλάση μεταφοράς			Επίπεδο μεταφοράς	Κλάση μεταφοράς	Επίπεδο μεταφοράς	Μετρήσεις
(1)	3.1.2	2.2	2.2	2.1.1.3	5.2.2	3.3	3.4.6/3.5.1.2	(7b)	0	EO	P120a	4.1.4	4.1.0	4.1.10	9.1.1.2	1.1.3.6	7.2.4	7.3.3	7.5.11	8.5	5.3.2.3	(2)	ΠΙΚΡΟΚΑΜΜΕΝΟ έργο ή νόμισμα με άξιοτητα από 10% νερού καθαρίσματος
0004		(3b)	1.1D	(4)	(5)	(6)	(7a)	0	EO	P120b	PP26	MP20	MP20	MP20	(14)	(15)	(16)	(17)	(18)	(19)	(20)	(1)	ΠΙΚΡΟΚΑΜΜΕΝΟ έργο ή νόμισμα με άξιοτητα από 10% νερού καθαρίσματος
0005	ΦΥΣΗΤ ΠΑΤΑΘΙΔΑ με εσπερινοί ή σιμιθιά	1	1.1F		1		0	EO	P130								V2				0005	ΦΥΣΗΤ ΠΑΤΑΘΙΔΑ με εσπερινοί ή σιμιθιά	
0006	ΦΥΣΗΤ ΠΑΤΑΘΙΔΑ με εσπερινοί ή σιμιθιά	1	1.1E		1		0	EO	P130	PP67	LI						V2				0006	ΦΥΣΗΤ ΠΑΤΑΘΙΔΑ με εσπερινοί ή σιμιθιά	
0007	ΦΥΣΗΤ ΠΑΤΑΘΙΔΑ με εσπερινοί ή σιμιθιά	1	1.2F		1		0	EO	P130								V2				0007	ΦΥΣΗΤ ΠΑΤΑΘΙΔΑ με εσπερινοί ή σιμιθιά	
0009	ΠΥΡΟΜΑΧΙΚΑ ΕΜΠΡΕΣΤΙΚΑ με ή χωρίς εσπερινοί ή σιμιθιά	1	1.2G		1		0	EO	P130	PP67	LI						V2				0009	ΠΥΡΟΜΑΧΙΚΑ ΕΜΠΡΕΣΤΙΚΑ με ή χωρίς εσπερινοί ή σιμιθιά	
0000	ΠΥΡΟΜΑΧΙΚΑ ΕΜΠΡΕΣΤΙΚΑ με ή χωρίς εσπερινοί ή σιμιθιά	1	1.3G		1		0	EO	P130	PP67	LI						V2				0010	ΠΥΡΟΜΑΧΙΚΑ ΕΜΠΡΕΣΤΙΚΑ με ή χωρίς εσπερινοί ή σιμιθιά	
0012	ΦΥΣΗΤ ΠΑΤΑΘΙΔΑ, ΑΣΦΑΝΙΣ, ΒΑΜΒΑΚ ή ΦΥΣΗΤ ΠΑΤΑΘΙΔΑ	1	1.4S		1.4	364	5 kg	EO	P130								V2				0012	ΦΥΣΗΤ ΠΑΤΑΘΙΔΑ, ΑΣΦΑΝΙΣ, ΒΑΜΒΑΚ ή ΦΥΣΗΤ ΠΑΤΑΘΙΔΑ	
0014	ΦΥΣΗΤ ΠΑΤΑΘΙΔΑ, ΑΣΦΑΝΙΣ, ΒΑΜΒΑΚ ή ΦΥΣΗΤ ΠΑΤΑΘΙΔΑ	1	1.4S		1.4	364	5 kg	EO	P130								V2				0014	ΦΥΣΗΤ ΠΑΤΑΘΙΔΑ, ΑΣΦΑΝΙΣ, ΒΑΜΒΑΚ ή ΦΥΣΗΤ ΠΑΤΑΘΙΔΑ	
0015	ΠΥΡΟΜΑΧΙΚΑ ΚΑΠΝΟΥ με ή χωρίς εσπερινοί ή σιμιθιά	1	1.2G		1		0	EO	P130	PP67	LI						V2				0015	ΠΥΡΟΜΑΧΙΚΑ ΚΑΠΝΟΥ με ή χωρίς εσπερινοί ή σιμιθιά	
0015	ΠΥΡΟΜΑΧΙΚΑ ΚΑΠΝΟΥ με ή χωρίς εσπερινοί ή σιμιθιά	1	1.2G		1	+8	0	EO	P130	PP67	LI						V2				0015	ΠΥΡΟΜΑΧΙΚΑ ΚΑΠΝΟΥ με ή χωρίς εσπερινοί ή σιμιθιά	
0016	ΠΥΡΟΜΑΧΙΚΑ ΚΑΠΝΟΥ με ή χωρίς εσπερινοί ή σιμιθιά	1	1.3G		1		0	EO	P130	PP67	LI						V2				0016	ΠΥΡΟΜΑΧΙΚΑ ΚΑΠΝΟΥ με ή χωρίς εσπερινοί ή σιμιθιά	
0016	ΠΥΡΟΜΑΧΙΚΑ ΚΑΠΝΟΥ με ή χωρίς εσπερινοί ή σιμιθιά	1	1.3G		1	+8	0	EO	P130	PP67	LI						V2				0016	ΠΥΡΟΜΑΧΙΚΑ ΚΑΠΝΟΥ με ή χωρίς εσπερινοί ή σιμιθιά	
0018	ΠΥΡΟΜΑΧΙΚΑ ΑΚΑΡΥΓΙΩΝ με ή χωρίς εσπερινοί ή σιμιθιά	1	1.2G		1	+6.1	0	EO	P130	PP67	LI						V2				0018	ΠΥΡΟΜΑΧΙΚΑ ΑΚΑΡΥΓΙΩΝ με ή χωρίς εσπερινοί ή σιμιθιά	
0019	ΠΥΡΟΜΑΧΙΚΑ ΑΚΑΡΥΓΙΩΝ με ή χωρίς εσπερινοί ή σιμιθιά	1	1.3G		1	+6.1	0	EO	P130	PP67	LI						V2				0019	ΠΥΡΟΜΑΧΙΚΑ ΑΚΑΡΥΓΙΩΝ με ή χωρίς εσπερινοί ή σιμιθιά	
0020	ΠΥΡΟΜΑΧΙΚΑ ΤΟΞΙΚΑ με εσπερινοί ή σιμιθιά	1	1.2K																		0020	ΠΥΡΟΜΑΧΙΚΑ ΤΟΞΙΚΑ με εσπερινοί ή σιμιθιά	
0021	ΠΥΡΟΜΑΧΙΚΑ ΤΟΞΙΚΑ με εσπερινοί ή σιμιθιά	1	1.3K																		0021	ΠΥΡΟΜΑΧΙΚΑ ΤΟΞΙΚΑ με εσπερινοί ή σιμιθιά	
0027	ΜΑΝΘΗ ΠΥΡΕΛΑΜΑΝΘΟΥΤΗ, κοκκώδης ή σε μορφή αλεύματος	1	1.1D		1		0	EO	P113	PP50	MP20	MP24					V2				0027	ΜΑΝΘΗ ΠΥΡΕΛΑΜΑΝΘΟΥΤΗ, κοκκώδης ή σε μορφή αλεύματος	

ΑΙΛΑΤΟΥΡΕΥΤΑ Η ΜΕΤΑΦΟΡΑ

ΑΙΛΑΤΟΥΡΕΥΤΑ Η ΜΕΤΑΦΟΡΑ

UN Αριθμ.	Όνομα και περιγραφή	Κλάση	Κωδ. διεύθυνσης μηχανή	Ομάδα Συνεπειών	Εγκριση	Ειδική διατίθ.	Παραρτήματα και εξαρτηματικές συσκευές		Στοιχεία		Φορητές συσκευές και εξαρτηματικές συσκευές		ΑΔΕ διαίτησης		Όργανο για μετρήσεις διαίτησης	Κατηγορία μετρήσιμης ποσότητας (αριθμ. για διαίτησης)	Ειδικές διατάξεις για μετρήσεις				Αριθμ. Ανετοίμων της συσκευής	UN Αριθμ.	Όνομα και περιγραφή		
							Προσάρτημα	Εξαρτηματική συσκευή	Ομάδα συσκευών	Ειδική διατίθ.	Ομάδα συσκευών	Ειδική διατίθ.	Κόστος διαίτησης	Ειδική διατίθ.			Κόστος διαίτησης	Ειδική διατίθ.	Κόστος διαίτησης	Κόστος διαίτησης				Κόστος διαίτησης	Κόστος διαίτησης
(1)	(2)	(3)	(4)	(5)	(6)	(7)	(8)	(9)	(10)	(11)	(12)	(13)	(14)	(15)	(16)	(17)	(18)	(19)	(20)	(21)	(22)	(23)			
0028	ΜΑΧΗΡΙΝΗ ΠΙΣΤΑΜΑΧΗΡΟΥΤΗ ΠΕΡΙΕΣΜΗΝΗ (ΜΠΑΡΟΥΤΙ, ΣΕ ΣΒΟΛΟΥΣ)	2.2	2.2	2.1.1.3	5.2.2	3.3	3.4.6/3.5.1.2	4.1.4	4.1.4	4.1.10	4.2.5.2 7.3.2	4.2.5.3	4.3	4.3.5, 6.8.4	9.1.1.2	1.1.3.6 8.6	(B1000C)	V2	7.2.4	7.3.3	7.5.11	8.5	5.3.2.3	0028	ΜΑΧΗΡΙΝΗ ΠΙΣΤΑΜΑΧΗΡΟΥΤΗ ΠΕΡΙΕΣΜΗΝΗ (ΜΠΑΡΟΥΤΙ, ΣΕ ΣΒΟΛΟΥΣ)
0029	ΠΥΡΟΚΡΟΤΗΤΕΣ ΜΗ ΗΛΕΚΤΡΙΚΗΣ ΔΙΑΤΑΞΗΣ	1	1.1B		1		EO	PF51	PF88	MP23							(B1000C)	V2						0029	ΠΥΡΟΚΡΟΤΗΤΕΣ ΜΗ ΗΛΕΚΤΡΙΚΗΣ ΔΙΑΤΑΞΗΣ
0030	ΠΥΡΟΚΡΟΤΗΤΕΣ ΗΛΕΚΤΡΙΚΗΣ ΔΙΑΤΑΞΗΣ	1	1.1B		1		EO			MP23							(B1000C)	V2						0030	ΠΥΡΟΚΡΟΤΗΤΕΣ ΗΛΕΚΤΡΙΚΗΣ ΔΙΑΤΑΞΗΣ
0033	BOMBES με ερπυστική γύαση	1	1.1F		1		EO			MP23							(B1000C)	V2						0033	BOMBES με ερπυστική γύαση
0034	BOMBES με ερπυστική γύαση	1	1.1D		1		EO	LP101	LP101	MP21							(B1000C)	V2						0034	BOMBES με ερπυστική γύαση
0035	BOMBES με ερπυστική γύαση	1	1.2D		1		EO	LP101	LP101	MP21							(B1000C)	V2						0035	BOMBES με ερπυστική γύαση
0037	BOMBES ΦΩΣΙΣΤΙΚΕΣ/ΛΑΜΠΡΙΣ	1	1.1F		1		EO			MP23							(B1000C)	V2						0037	BOMBES ΦΩΣΙΣΤΙΚΕΣ/ΛΑΜΠΡΙΣ
0038	BOMBES ΦΩΣΙΣΤΙΚΕΣ/ΛΑΜΠΡΙΣ	1	1.1D		1		EO	LP101	LP101	MP21							(B1000C)	V2						0038	BOMBES ΦΩΣΙΣΤΙΚΕΣ/ΛΑΜΠΡΙΣ
0039	BOMBES ΦΩΣΙΣΤΙΚΕΣ/ΛΑΜΠΡΙΣ	1	1.2C		1		EO	LP101	LP101	MP23							(B1000C)	V2						0039	BOMBES ΦΩΣΙΣΤΙΚΕΣ/ΛΑΜΠΡΙΣ
0042	ΕΝΔΕΧΥΤΕΣ χωρίς πομπούρα	1	1.1D		1		EO	P1.32(a) P1.32(b)		MP21							(B1000C)	V2						0042	ΕΝΔΕΧΥΤΕΣ χωρίς πομπούρα
0043	ΕΡΗΚΗΤΙΚΟ ΜΗΧΑΝΙΣΜΟΙ ερπυστική	1	1.1D		1		EO	P1.33	PF69	MP21							(B1000C)	V2						0043	ΕΡΗΚΗΤΙΚΟ ΜΗΧΑΝΙΣΜΟΙ ερπυστική
0044	ΕΙΣΧΥΤΕΣ ΓΥΛΙΟΥ ΚΑΥΣΑΙΟΥ	1	1.4S		1.4		EO	P1.33		MP23 MP24							(E)							0044	ΕΙΣΧΥΤΕΣ ΓΥΛΙΟΥ ΚΑΥΣΑΙΟΥ
0048	ΓΟΜΩΣΕΙΣ ΚΑΤΕΛΑΘΩΡΙΣ	1	1.1D		1		EO	LP101	LP101	MP21							(B1000C)	V2						0048	ΓΟΜΩΣΕΙΣ ΚΑΤΕΛΑΘΩΡΙΣ
0049	ΦΥΣΙΣΤΑ ΛΑΜΠΡΙΣ	1	1.1G		1		EO	P1.35		MP23							(B1000C)	V2						0049	ΦΥΣΙΣΤΑ ΛΑΜΠΡΙΣ
0050	ΦΥΣΙΣΤΑ ΛΑΜΠΡΙΣ	1	1.3C		1		EO	P1.35		MP23							(C5000D)	V2						0050	ΦΥΣΙΣΤΑ ΛΑΜΠΡΙΣ
0054	ΦΥΣΙΣΤΑ ΣΦΙΜΑΤΟΛΟΓΕΙΣ	1	1.3C		1		EO	P1.35		MP23 MP24							(C5000D)	V2						0054	ΦΥΣΙΣΤΑ ΣΦΙΜΑΤΟΛΟΓΕΙΣ
0055	ΦΗΚΕΣ ΦΥΣΙΣΤΩΝ ΚΕΝΕΣ με ΕΙΣΧΥΤΗ	1	1.4S		1.4	364	EO	P1.36		MP23							(E)							0055	ΦΗΚΕΣ ΦΥΣΙΣΤΩΝ ΚΕΝΕΣ με ΕΙΣΧΥΤΗ
0056	ΓΟΜΩΣΕΙΣ ΒΑΘΟΥΣ	1	1.1D		1		EO	LP101	LP101	MP21							(B1000C)	V2						0056	ΓΟΜΩΣΕΙΣ ΒΑΘΟΥΣ
0059	ΓΟΜΩΣΕΙΣ ΜΟΡΦΟΠΟΙΗΜΕΝΕΣ χωρίς πομπούρα	1	1.1D		1		EO	P1.37	PF70	MP21							(B1000C)	V2						0059	ΓΟΜΩΣΕΙΣ ΜΟΡΦΟΠΟΙΗΜΕΝΕΣ χωρίς πομπούρα
0060	ΓΟΜΩΣΕΙΣ ΣΥΜΠΛΗΡΩΜΑΤΙΚΕΣ ΕΡΗΚΗΤΩΝ	1	1.1D		1		EO	P1.32(a) P1.32(b)		MP21							(B1000C)	V2						0060	ΓΟΜΩΣΕΙΣ ΣΥΜΠΛΗΡΩΜΑΤΙΚΕΣ ΕΡΗΚΗΤΩΝ
0065	ΚΟΡΑΛΟΝ ΕΡΗΚΗΤΙΚΟ ΠΥΡΟΛΟΓΙΚΟ ερπυστική	1	1.1D		1		EO	P1.39	PF71 PF72	MP21							(B1000C)	V2						0065	ΚΟΡΑΛΟΝ ΕΡΗΚΗΤΙΚΟ ΠΥΡΟΛΟΓΙΚΟ ερπυστική
0066	ΚΟΡΑΛΟΝ ΠΥΡΟΛΟΓΙΚΟ ΜΗΧΑΝΙΣΜΟΣ	1	1.4C		1.4		EO	P1.40		MP23							(E)							0066	ΚΟΡΑΛΟΝ ΠΥΡΟΛΟΓΙΚΟ ΜΗΧΑΝΙΣΜΟΣ

LN Αριθμ.	Όνομα και περιγραφή	Κατάσταση	Κωδικός Τεχνολογίας	Ομάδα Συνεσχέσεως	Εγκρίσεις	Εθνικές δαπάνες	Παραρτηματικές προμήθειες		Συνελευσία			Φορητές δαπάνες και υποπρομηθευόμενα υλικά		ΑΜΒ δαπάνες			Υπομνησμός προμηθειών	Κατηγορία προμηθειών (αριθμ. 999999)	Εθνικές δαπάνες για μεταφορά			Αριθμ. Ανεφοδιαστικής καύσιμου	LN Αριθμ.	Όνομα και περιγραφή
							Ποσότητα	Εθνικές δαπάνες	Ομάδα	Εθνικές δαπάνες	Εθνικές δαπάνες	Εθνικές δαπάνες	Κόστος	Χρόνος	Φορητές δαπάνες και γεωγραφία	Αυτοκίνητο			Κόστος	Χρόνος	Φορητές δαπάνες και γεωγραφία			
0103	ΦΥΤΙΛΑ ΠΥΡΡΑΧΗΤΟΣ ΜΕΤΡΑΣΙΣΤΗΡΟΣ ΣΔΑΦΗΘΕΙΑΣ, μεταλλικής επένδυσης	1	1.4D	1.4	1	266	0	0	P140	PP23	MP23	0	0	0	0	0	0	0	0	0	0	0	0103	ΦΥΤΙΛΑ ΠΥΡΡΑΧΗΤΟΣ ΜΕΤΡΑΣΙΣΤΗΡΟΣ ΣΔΑΦΗΘΕΙΑΣ, μεταλλικής επένδυσης
0104	ΚΟΡΔΟΝΙ ΦΥΤΙΛΑΙ, ΕΚΡΗΚΤΙΚΟ ΠΥΡΡΑΧΗΤΙΚΟ ΜΕΤΡΑΣΙΣΤΗΡΟΣ, μεταλλικής επένδυσης	1	1.4D	1.4	1	266	0	0	P139	PP11	MP21	0	0	0	0	0	0	0	0	0	0	0	0104	ΚΟΡΔΟΝΙ ΦΥΤΙΛΑΙ, ΕΚΡΗΚΤΙΚΟ ΠΥΡΡΑΧΗΤΙΚΟ ΜΕΤΡΑΣΙΣΤΗΡΟΣ, μεταλλικής επένδυσης
0105	ΦΥΤΙΛΑ ΑΣΦΑΛΕΙΑΣ	1	1.4S	1.4	1	266	0	0	P140	PP23	MP23	0	0	0	0	0	0	0	0	0	0	0	0105	ΦΥΤΙΛΑ ΑΣΦΑΛΕΙΑΣ
0106	ΦΥΤΙΛΑ ΕΚΡΗΚΤΙΚΑ ΠΥΡΡΑΧΗΤΙΚΑ	1	1.1B	1	1	266	0	0	P141		MP23	0	0	0	0	0	0	0	0	0	0	0	0106	ΦΥΤΙΛΑ ΕΚΡΗΚΤΙΚΑ ΠΥΡΡΑΧΗΤΙΚΑ
0107	ΦΥΤΙΛΑ ΕΚΡΗΚΤΙΚΑ ΠΥΡΡΑΧΗΤΙΚΑ	1	1.2B	1	1	266	0	0	P141		MP23	0	0	0	0	0	0	0	0	0	0	0	0107	ΦΥΤΙΛΑ ΕΚΡΗΚΤΙΚΑ ΠΥΡΡΑΧΗΤΙΚΑ
0110	ΒΟΜΒΙΔΕΣ ΕΚΠΑΙΔΕΥΤΙΚΕΣ, ζυφός, 11 δόσεων	1	1.4S	1.4	1	266	0	0	P141		MP23	0	0	0	0	0	0	0	0	0	0	0	0110	ΒΟΜΒΙΔΕΣ ΕΚΠΑΙΔΕΥΤΙΚΕΣ, ζυφός, 11 δόσεων
0113	ΓΟΥΑΝΟΥ ΚΟΝΙΤΡΑΜΙΝΟ-ΥΦΡΑΖΙΝΗ ΝΟΠΗ με 0% λιγνίτη από 30% νερό, κενά μίγμα	1	1.1A	1	1	266	0	0	P110(b)	PP42	MP20	0	0	0	0	0	0	0	0	0	0	0	0113	ΓΟΥΑΝΟΥ ΚΟΝΙΤΡΑΜΙΝΟ-ΥΦΡΑΖΙΝΗ ΝΟΠΗ με 0% λιγνίτη από 30% νερό, κενά μίγμα
0114	ΓΟΥΑΝΟΥ ΚΟΝΙΤΡΑΜΙΝΟ-ΓΟΥΑΝΟΥ ΤΕΤΡΑΖΙΝΟ, ΝΟΠΗ με 0% λιγνίτη από 30% νερό, ή μίγμα αλάτων και νερού, κενά μίγμα	1	1.1A	1	1	266	0	0	P110(b)	PP42	MP20	0	0	0	0	0	0	0	0	0	0	0	0114	ΓΟΥΑΝΟΥ ΚΟΝΙΤΡΑΜΙΝΟ-ΓΟΥΑΝΟΥ ΤΕΤΡΑΖΙΝΟ, ΝΟΠΗ με 0% λιγνίτη από 30% νερό, ή μίγμα αλάτων και νερού, κενά μίγμα
0118	ΒΕΟΛΙΤΗΣ (ΕΞΟΤΟΛ), ζυφός με λιγνίτη από 15% νερό, κενά μίγμα	1	1.1D	1	1	266	0	0	P112(a)		MP20	0	0	0	0	0	0	0	0	0	0	0	0118	ΒΕΟΛΙΤΗΣ (ΕΞΟΤΟΛ), ζυφός με λιγνίτη από 15% νερό, κενά μίγμα
0121	ΠΥΡΡΑΧΗΤΙΚΟ ΜΗΧΑΝΙΣΜΟΙ	1	1.1G	1	1	266	0	0	P142		MP23	0	0	0	0	0	0	0	0	0	0	0	0121	ΠΥΡΡΑΧΗΤΙΚΟ ΜΗΧΑΝΙΣΜΟΙ
0124	ΛΕΠΡΟΦΥΜΒΑΛΙΔΕΣ ΔΥΤΙΚΑ ΟΠΛΑ, ΓΟΜΜΕΝΑ, περιλάμπω, ζυφός, πυροκροτητή	1	1.1D	1	1	266	0	0	P101		MP21	0	0	0	0	0	0	0	0	0	0	0	0124	ΛΕΠΡΟΦΥΜΒΑΛΙΔΕΣ ΔΥΤΙΚΑ ΟΠΛΑ, ΓΟΜΜΕΝΑ, περιλάμπω, ζυφός, πυροκροτητή
0129	ΑΖΙΛΑΚΟ ΜΟΛΥΒΔΟΥ, ΝΟΠΗ με 0% λιγνίτη από 20% νερό, ή μίγμα αλάτων και νερού, κενά μίγμα	1	1.1A	1	1	266	0	0	P110(b)	PP42	MP20	0	0	0	0	0	0	0	0	0	0	0	0129	ΑΖΙΛΑΚΟ ΜΟΛΥΒΔΟΥ, ΝΟΠΗ με 0% λιγνίτη από 20% νερό, ή μίγμα αλάτων και νερού, κενά μίγμα
0130	ΕΥΣΩΝΙΚΟΝ ΟΥΣΙΩΝ ΤΡΑΠΕΖΟΦΟΡΩΝ ΚΑΙ ΜΟΛΥΒΔΟΣ, ΝΟΠΗ με 0% λιγνίτη από 20% νερό, ή μίγμα αλάτων και νερού, κενά μίγμα	1	1.1A	1	1	266	0	0	P110(b)	PP42	MP20	0	0	0	0	0	0	0	0	0	0	0	0130	ΕΥΣΩΝΙΚΟΝ ΟΥΣΙΩΝ ΤΡΑΠΕΖΟΦΟΡΩΝ ΚΑΙ ΜΟΛΥΒΔΟΣ, ΝΟΠΗ με 0% λιγνίτη από 20% νερό, ή μίγμα αλάτων και νερού, κενά μίγμα
0131	ΑΝΑΠΤΗΡΕΣ, ΦΥΤΙΛΑ	1	1.4S	1.4	1	266	0	0	P142		MP23	0	0	0	0	0	0	0	0	0	0	0	0131	ΑΝΑΠΤΗΡΕΣ, ΦΥΤΙΛΑ
0132	ΑΝΑΦΛΕΞΙΜΑ ΜΕΤΑΚΑΛΑΥΤΑ ΑΡΜΑΤΙΚΩΝ ΠΡΟΛΑΜΠΗΔΙΝ Ε.Α.Ο.	1	1.3C	1	1	274	0	0	P110(a)	PP26	MP2	0	0	0	0	0	0	0	0	0	0	0	0132	ΑΝΑΦΛΕΞΙΜΑ ΜΕΤΑΚΑΛΑΥΤΑ ΑΡΜΑΤΙΚΩΝ ΠΡΟΛΑΜΠΗΔΙΝ Ε.Α.Ο.
0133	ΒΕΑΝΤΗΡΙΚΗ ΜΑΝΗΤΟΛΗ (ΝΤΡΟΜΑΝΝΙΤΕΣ), ΝΟΠΗ με 0% λιγνίτη από 40% νερό, ή μίγμα αλάτων και νερού, κενά μίγμα	1	1.1D	1	1	266	0	0	P112(a)		MP20	0	0	0	0	0	0	0	0	0	0	0	0133	ΒΕΑΝΤΗΡΙΚΗ ΜΑΝΗΤΟΛΗ (ΝΤΡΟΜΑΝΝΙΤΕΣ), ΝΟΠΗ με 0% λιγνίτη από 40% νερό, ή μίγμα αλάτων και νερού, κενά μίγμα
0135	ΒΡΟΝΧΙΔΕΣ ΚΡΟΤΙΚΟΣ ΥΔΡΑΡΧΥΣ, με 0% λιγνίτη από 20% νερό, ή μίγμα αλάτων και νερού, κενά μίγμα	1	1.1A	1	1	266	0	0	P110(b)	PP42	MP20	0	0	0	0	0	0	0	0	0	0	0	0135	ΒΡΟΝΧΙΔΕΣ ΚΡΟΤΙΚΟΣ ΥΔΡΑΡΧΥΣ, με 0% λιγνίτη από 20% νερό, ή μίγμα αλάτων και νερού, κενά μίγμα

UN Αριθμ.	Όνομα και περιγραφή	Κατάσταση ως προς τη φύση	Ομάδα Συναρμογής	Επιπέδο	Επιπέδο διατίθεται	Περιγραφή των Στοιχείων ποσότητας	Στοιχεία			Φορητές αξιώσεις συν επιπλέον ενδεδειγμένο χρόνο			ADR δεικνύει			Όργανο για μετρήσεις διατήρησης	Κατηγορία μετρήσεων παραγωγής (σφάλμα %)	Ειδικές διατάξεις για μετρητές				Αριθμ. Δοκιμωτή επιχορήγηση	UN Αριθμ.	Όνομα και περιγραφή
							Κατάσταση	Ειδικές διατάξεις	Αριθμ. ομοειδών	Ομάδα	Ειδικές διατάξεις	Αριθμ. ομοειδών	Ομάδα	Ειδικές διατάξεις	Αριθμ. ομοειδών			Κατάσταση	Αριθμ. ομοειδών	Ομάδα	Ειδικές διατάξεις			
(1)	(2)	(3)	(4)	(5)	(6)	(7)	(8)	(9)	(10)	(11)	(12)	(13)	(14)	(15)	(16)	(17)	(18)	(19)	(20)	(21)	(22)	(23)	(24)	
0173	ΣΥΣΚΕΥΕΣ ΕΚΤΟΝΩΣΗΣ, ΕΚΦΗΚΤΙΚΑ	1	1-S	1	0	3,46/3,5,1,2	P134 LP102	MP23	4,1,4	4,1,10	4,2,5,2 7,3,2	4,2,5,3	4,3	4,3,5,6,8,4	9,1,1,2	1,1,3,6 8,6	7,5,11	8,5	5,3,2,3	(2)	0173	ΣΥΣΚΕΥΕΣ ΕΚΤΟΝΩΣΗΣ, ΕΚΦΗΚΤΙΚΑ		
0174	ΠΙΣΤΙΝΙΑ ΕΚΦΗΚΤΙΚΑ	1	1-S	1,4	0		P134 LP102	MP23												(2)	0174	ΠΙΣΤΙΝΙΑ ΕΚΦΗΚΤΙΚΑ		
0180	ΡΟΥΚΕΤΕΣ με εκρηκτική γέμιση	1	1-P	1	0		P130	MP23												(2)	0180	ΡΟΥΚΕΤΕΣ με εκρηκτική γέμιση		
0181	ΡΟΥΚΕΤΕΣ με εκρηκτική γέμιση	1	1-E	1	0		P130 LP101	MP21 LI												(2)	0181	ΡΟΥΚΕΤΕΣ με εκρηκτική γέμιση		
0182	ΡΟΥΚΕΤΕΣ με εκρηκτική γέμιση	1	1-E	1	0		P130 LP101	MP21 LI												(2)	0182	ΡΟΥΚΕΤΕΣ με εκρηκτική γέμιση		
0183	ΡΟΥΚΕΤΕΣ με αδρανείς κροτάλες	1	1-C	1	0		P130 LP101	MP22												(2)	0183	ΡΟΥΚΕΤΕΣ με αδρανείς κροτάλες		
0186	ΚΙΝΗΤΗΡΕΣ ΡΟΥΚΕΤΩΝ	1	1-C	1	0		P130 LP101	MP22 MP24												(2)	0186	ΚΙΝΗΤΗΡΕΣ ΡΟΥΚΕΤΩΝ		
0190	ΔΕΙΓΜΑΤΑ ΕΚΦΗΚΤΙΚΑ, ωζον από απορριπτό	1	1-G	1,4	0	16 274	P101	MP2												(2)	0190	ΔΕΙΓΜΑΤΑ ΕΚΦΗΚΤΙΚΑ, ωζον από απορριπτό		
0191	ΣΥΣΚΕΥΕΣ ΣΗΜΑΤΟΔΟΤΗΣΗΣ ΧΕΙΡΩΣ	1	1-G	1,4	0		P135	MP23 MP24												(2)	0191	ΣΥΣΚΕΥΕΣ ΣΗΜΑΤΟΔΟΤΗΣΗΣ ΧΕΙΡΩΣ		
0192	ΣΗΜΑΤΟΔΟΤΕΣ ΣΙΑΦΡΟΜΟΚΙΝΩΝ ΓΡΑΜΜΩΝ ΕΚΦΗΚΤΙΚΑ	1	1-G	1	0		P135	MP23												(2)	0192	ΣΗΜΑΤΟΔΟΤΕΣ ΣΙΑΦΡΟΜΟΚΙΝΩΝ ΓΡΑΜΜΩΝ ΕΚΦΗΚΤΙΚΑ		
0193	ΣΗΜΑΤΟΔΟΤΕΣ ΣΙΑΦΡΟΜΟΚΙΝΩΝ ΠΡΑΜΜΩΝ ΕΚΦΗΚΤΙΚΑ	1	1-S	1,4	0		P135	MP23												(2)	0193	ΣΗΜΑΤΟΔΟΤΕΣ ΣΙΑΦΡΟΜΟΚΙΝΩΝ ΠΡΑΜΜΩΝ ΕΚΦΗΚΤΙΚΑ		
0194	ΣΗΜΑΤΟΔΟΤΕΣ ΚΙΝΔΥΝΟΥ, αέσιων	1	1-G	1	0		P135	MP23 MP24												(2)	0194	ΣΗΜΑΤΟΔΟΤΕΣ ΚΙΝΔΥΝΟΥ, αέσιων		
0195	ΣΗΜΑΤΟΔΟΤΕΣ ΚΙΝΔΥΝΟΥ, αέσιων	1	1-C	1	0		P135	MP23 MP24												(2)	0195	ΣΗΜΑΤΟΔΟΤΕΣ ΚΙΝΔΥΝΟΥ, αέσιων		
0196	ΣΗΜΑΤΟΔΟΤΕΣ ΚΑΠΙΝΟΥ	1	1-G	1	0		P135	MP23												(2)	0196	ΣΗΜΑΤΟΔΟΤΕΣ ΚΑΠΙΝΟΥ		
0197	ΣΗΜΑΤΟΔΟΤΕΣ ΚΑΠΙΝΟΥ	1	1-G	1,4	0		P135	MP23 MP24												(2)	0197	ΣΗΜΑΤΟΔΟΤΕΣ ΚΑΠΙΝΟΥ		
0204	ΕΚΤΗΡΕΣ ΣΥΣΚΕΥΕΣ ΕΚΦΗΚΤΙΚΑ	1	1-P	1	0		P134 LP102	MP23												(2)	0204	ΕΚΤΗΡΕΣ ΣΥΣΚΕΥΕΣ ΕΚΦΗΚΤΙΚΑ		
0207	ΤΕΤΡΑΠΙΡΩΑΝΛΙΝΗ	1	1-D	1	0		P12(b) P12(c)	MP20												(2)	0207	ΤΕΤΡΑΠΙΡΩΑΝΛΙΝΗ		
0208	ΠΡΙΝΤΙΡΩΑΝΛΙΝΗ ΑΜΕΣΟΥ ΑΝΤΙΓΡΑΜΜΙ (ΤΕΤΡΑΛΟ)	1	1-D	1	0		P12(b) P12(c)	MP20												(2)	0208	ΠΡΙΝΤΙΡΩΑΝΛΙΝΗ ΑΜΕΣΟΥ ΑΝΤΙΓΡΑΜΜΙ (ΤΕΤΡΑΛΟ)		
0209	ΠΡΙΝΤΙΡΩΑΝΛΙΝΗ ΑΜΕΣΟΥ ΑΝΤΙΓΡΑΜΜΙ με λήγοντα από 30% νερό, κενά μίτζε	1	1-D	1	0		P12(b) P12(c)	MP20												(2)	0209	ΠΡΙΝΤΙΡΩΑΝΛΙΝΗ ΑΜΕΣΟΥ ΑΝΤΙΓΡΑΜΜΙ με λήγοντα από 30% νερό, κενά μίτζε		
0212	ΑΝΙΧΝΕΥΤΕΣ ΠΥΡΡΩΑΝΛΙΝΗ	1	1-C	1	0		P133	MP23												(2)	0212	ΑΝΙΧΝΕΥΤΕΣ ΠΥΡΡΩΑΝΛΙΝΗ		
0213	ΠΡΙΝΤΙΡΩΑΝΛΙΝΗ	1	1-D	1	0		P12(b) P12(c)	MP20												(2)	0213	ΠΡΙΝΤΙΡΩΑΝΛΙΝΗ		
0214	ΠΡΙΝΤΙΡΩΑΝΛΙΝΗ ΑΜΕΣΟΥ ΑΝΤΙΓΡΑΜΜΙ με λήγοντα από 30% νερό, κενά μίτζε	1	1-D	1	0		P12(b) P12(c)	MP20												(2)	0214	ΠΡΙΝΤΙΡΩΑΝΛΙΝΗ ΑΜΕΣΟΥ ΑΝΤΙΓΡΑΜΜΙ με λήγοντα από 30% νερό, κενά μίτζε		
0215	ΠΡΙΝΤΙΡΩΑΝΛΙΝΗ ΑΜΕΣΟΥ ΑΝΤΙΓΡΑΜΜΙ με λήγοντα από 30% νερό, κενά μίτζε	1	1-D	1	0		P12(b) P12(c)	MP20												(2)	0215	ΠΡΙΝΤΙΡΩΑΝΛΙΝΗ ΑΜΕΣΟΥ ΑΝΤΙΓΡΑΜΜΙ με λήγοντα από 30% νερό, κενά μίτζε		

ΕΦΗΜΕΡΙΣ ΤΗΣ ΚΥΒΕΡΝΗΣΕΩΣ (ΤΕΥΧΟΣ ΔΕΥΤΕΡΟ)

UN Αριθμ.	Όνομα και περιγραφή	Κατάσταση	Κατάσταση προηγούμενης έγκρισης	Εγκριση	Ετήσιες δαπάνες	Προσδοκώμενη διάρκεια	Προσδοκώμενη συνολική δαπάνη			ΑΔΚΕ δαπάνη			Οργανισμός (Κωδικός)	Κατηγορία προγράμματος (Κωδικός)	Κατάσταση για μεταφορά			UN Αριθμ.	Όνομα και περιγραφή		
							Ετήσιες δαπάνες	Ετήσιες δαπάνες	Ετήσιες δαπάνες	Ετήσιες δαπάνες	Κατάσταση	Κατάσταση			Κατάσταση						
0216	ΠΡΟΓΡΑΜΜΑ ΚΑΤΑΡΤΙΣΗΣ	1	1,1D	4	2.113	5,22	3,3	3,46/3,51,2	4,14	4,14	4,110	4,252	4,253	9,11,2	1,13,6	7,33	7,511	8,5	5,32,3	0216	ΠΡΟΓΡΑΜΜΑ ΚΑΤΑΡΤΙΣΗΣ
0217	ΠΡΟΓΡΑΜΜΑ ΚΑΤΑΡΤΙΣΗΣ	1	1,1D	1	1	1	0	0	P126b	P126c	MP20	0	0	1	(B100C)	V2	CV1	SI	0217	ΠΡΟΓΡΑΜΜΑ ΚΑΤΑΡΤΙΣΗΣ	
0218	ΠΡΟΓΡΑΜΜΑ ΚΑΤΑΡΤΙΣΗΣ	1	1,1D	1	1	1	0	0	P126b	P126c	MP20	0	0	1	(B100C)	V2	CV1	SI	0218	ΠΡΟΓΡΑΜΜΑ ΚΑΤΑΡΤΙΣΗΣ	
0219	ΠΡΟΓΡΑΜΜΑ ΚΑΤΑΡΤΙΣΗΣ	1	1,1D	1	1	1	0	0	P126a	P126b	P126c	0	0	1	(B100C)	V2	CV1	SI	0219	ΠΡΟΓΡΑΜΜΑ ΚΑΤΑΡΤΙΣΗΣ	
0220	ΠΡΟΓΡΑΜΜΑ ΚΑΤΑΡΤΙΣΗΣ	1	1,1D	1	1	1	0	0	P126a	P126b	P126c	0	0	1	(B100C)	V2	CV1	SI	0220	ΠΡΟΓΡΑΜΜΑ ΚΑΤΑΡΤΙΣΗΣ	
0221	ΚΑΤΑΡΤΙΣΗ ΠΡΟΣΩΠΙΚΟΥ	1	1,1D	1	1	1	0	0	P130	LP101	LI	0	0	1	(B100C)	V2	CV1	SI	0221	ΚΑΤΑΡΤΙΣΗ ΠΡΟΣΩΠΙΚΟΥ	
0222	ΠΡΟΓΡΑΜΜΑ ΚΑΤΑΡΤΙΣΗΣ	1	1,1D	1	1	1	0	0	P126b	P126c	MP20	0	0	1	(B100C)	V2	CV1	SI	0222	ΠΡΟΓΡΑΜΜΑ ΚΑΤΑΡΤΙΣΗΣ	
0224	ΑΞΙΟΛΟΓΗΣΗ	1	1,1A	46,1	1	1	0	0	P108b	P142	MP20	0	0	0	(B)	V2	CV1	SI	0224	ΑΞΙΟΛΟΓΗΣΗ	
0225	ΕΠΙΧΕΙΡΗΣΙΑΚΟ ΠΡΟΓΡΑΜΜΑ	1	1,1B	1	1	1	0	0	P133	PR69	MP23	0	0	1	(B100C)	V2	CV1	SI	0225	ΕΠΙΧΕΙΡΗΣΙΑΚΟ ΠΡΟΓΡΑΜΜΑ	
0226	ΚΥΚΛΟΠΡΑΓΜΑΤΟΛΟΓΙΑ	1	1,1D	1	266	0	0	0	P134a	PR45	MP20	0	0	1	(B100C)	V2	CV1	SI	0226	ΚΥΚΛΟΠΡΑΓΜΑΤΟΛΟΓΙΑ	
0234	ΔΙΠΛΩΜΑΤΙΚΟ ΠΡΟΓΡΑΜΜΑ	1	1,3C	1	1	1	0	0	P14a	P14b	MP20	0	0	1	(C500D)	V2	CV1	SI	0234	ΔΙΠΛΩΜΑΤΙΚΟ ΠΡΟΓΡΑΜΜΑ	
0235	ΠΡΟΓΡΑΜΜΑ ΚΑΤΑΡΤΙΣΗΣ	1	1,3C	1	1	1	0	0	P14a	P14b	MP20	0	0	1	(C500D)	V2	CV1	SI	0235	ΠΡΟΓΡΑΜΜΑ ΚΑΤΑΡΤΙΣΗΣ	
0236	ΠΡΟΓΡΑΜΜΑ ΚΑΤΑΡΤΙΣΗΣ	1	1,3C	1	1	1	0	0	P14a	P14b	MP20	0	0	1	(C500D)	V2	CV1	SI	0236	ΠΡΟΓΡΑΜΜΑ ΚΑΤΑΡΤΙΣΗΣ	
0237	ΠΡΟΓΡΑΜΜΑ ΚΑΤΑΡΤΙΣΗΣ	1	1,4D	1,4	1	1	0	0	P138		MP21	0	0	2	(E)	V2	CV1	SI	0237	ΠΡΟΓΡΑΜΜΑ ΚΑΤΑΡΤΙΣΗΣ	
0238	ΠΡΟΓΡΑΜΜΑ ΚΑΤΑΡΤΙΣΗΣ	1	1,3G	1	1	1	0	0	P130		MP24	0	0	1	(B100C)	V2	CV1	SI	0238	ΠΡΟΓΡΑΜΜΑ ΚΑΤΑΡΤΙΣΗΣ	
0240	ΠΡΟΓΡΑΜΜΑ ΚΑΤΑΡΤΙΣΗΣ	1	1,3G	1	1	1	0	0	P130		MP23	0	0	1	(C500D)	V2	CV1	SI	0240	ΠΡΟΓΡΑΜΜΑ ΚΑΤΑΡΤΙΣΗΣ	
0241	ΚΑΤΑΡΤΙΣΗ ΠΡΟΣΩΠΙΚΟΥ	1	1,1D	1	617	0	0	0	P16	PR4	MP20	0	0	1	(B100C)	V2	CV1	SI	0241	ΚΑΤΑΡΤΙΣΗ ΠΡΟΣΩΠΙΚΟΥ	
0242	ΠΡΟΓΡΑΜΜΑ ΚΑΤΑΡΤΙΣΗΣ	1	1,3C	1	1	1	0	0	BE100	B10	MP22	0	0	1	(C500D)	V2	CV1	SI	0242	ΠΡΟΓΡΑΜΜΑ ΚΑΤΑΡΤΙΣΗΣ	
0243	ΠΡΟΓΡΑΜΜΑ ΚΑΤΑΡΤΙΣΗΣ	1	1,2H	1	1	1	0	0	P10	LP101	LI	0	0	1	(B100C)	V2	CV1	SI	0243	ΠΡΟΓΡΑΜΜΑ ΚΑΤΑΡΤΙΣΗΣ	

LN Αριθμ.	Όνομα και περιγραφή	Κατά- τάξη προτεραιότητας	Ομάδα Στοιχο- ομίας	Επι-στέρι	Επιβάρ- στες	Παρομοιω- στική αξία	Συνεκταστά			ΑΜΚΑ αξιολογ			Οργανο για παραπομπή αξιολογ	Κατηγορία προτεραιότητας (αριθμός)	Εκπαιδ. διαβάσεις για μεσομα			LN Αριθμ.	Όνομα και περιγραφή			
							Οδηγός συντετακ- τής	Εκπαιδ. διαβάσεις	Αποδοτική	Οδηγός συντετακ- τής	Εκπαιδ. διαβάσεις	Αποδοτική			Κατά- τάξη προτεραιότητας	Χρον. διαβάσεις	Αποδοτική					
(1)	(2)	(3)	(4)	(5)	(6)	(7a)	(8)	(9a)	(9b)	(10)	(11)	(12)	(13)	(14)	(15)	(16)	(17)	(18)	(19)	(20)	(21)	(22)
0244	ΠΥΡΟΜΑΧΙΚΑ ΕΜΠΙΕΤΙΚΑ ΔΕΥΚΟΥ ΦΩΣΦΟΡΟΥ με εκρηκτικό μηχανισμό βλαπτικής γήυωσης ή προωθητικής γήυωσης	2,2	2,1,1,3	5,2,2	3,3	3,4,6/3,5,1,2	P130 LP101	P130 LP101	P130 LP101	4,1,4	4,1,4	4,1,4	4,1,4	9,11,2	1,1,3,6	7,2,4	7,3,3	7,5,11	8,5	5,3,2,3	0244	ΠΥΡΟΜΑΧΙΚΑ ΕΜΠΙΕΤΙΚΑ ΔΕΥΚΟΥ ΦΩΣΦΟΡΟΥ με εκρηκτικό μηχανισμό βλαπτικής γήυωσης ή προωθητικής γήυωσης
0245	ΠΥΡΟΜΑΧΙΚΑ ΚΑΙΝΟΥ ΔΕΥΚΟΥ ΦΩΣΦΟΡΟΥ με εκρηκτικό μηχανισμό βλαπτικής γήυωσης ή προωθητικής γήυωσης	1	1,3H	1	1	0	P130 LP101	P130 LP101	P130 LP101	4,1,4	4,2,5,2	4,3	4,3,5, 6,8,4	9,11,2	1	V2	CV1	CV2	CV3	0245	ΠΥΡΟΜΑΧΙΚΑ ΚΑΙΝΟΥ ΔΕΥΚΟΥ ΦΩΣΦΟΡΟΥ με εκρηκτικό μηχανισμό βλαπτικής γήυωσης ή προωθητικής γήυωσης	
0246	ΠΥΡΟΜΑΧΙΚΑ ΚΑΙΝΟΥ ΔΕΥΚΟΥ ΦΩΣΦΟΡΟΥ με εκρηκτικό μηχανισμό βλαπτικής γήυωσης ή προωθητικής γήυωσης	1	1,3H	1	1	0	P130 LP101	P130 LP101	P130 LP101	4,1,4	4,2,5,2	4,3	4,3,5, 6,8,4	9,11,2	1	V2	CV1	CV2	CV3	0246	ΠΥΡΟΜΑΧΙΚΑ ΚΑΙΝΟΥ ΔΕΥΚΟΥ ΦΩΣΦΟΡΟΥ με εκρηκτικό μηχανισμό βλαπτικής γήυωσης ή προωθητικής γήυωσης	
0247	ΠΥΡΟΜΑΧΙΚΑ ΕΜΠΙΕΤΙΚΑ, νερό ή εζω, με εκρηκτικό μηχανισμό βλαπτικής γήυωσης ή προωθητικής γήυωσης	1	1,3L	1	1	0	P101	P101	P101	4,1,4	4,2,5,2	4,3	4,3,5, 6,8,4	9,11,2	1	V2	CV1	CV2	CV3	0247	ΠΥΡΟΜΑΧΙΚΑ ΕΜΠΙΕΤΙΚΑ, νερό ή εζω, με εκρηκτικό μηχανισμό βλαπτικής γήυωσης ή προωθητικής γήυωσης	
0248	ΜΙΚΑΝΙΣΜΑΤΑ ΕΝΕΡΓΟΠΟΙΟΥΜΕΝΑ ΜΕ ΝΕΡΟ με εκρηκτικό μηχανισμό βλαπτικής γήυωσης ή προωθητικής γήυωσης	1	1,2L	1	274	0	P144	P144	P144	4,1,4	4,2,5,2	4,3	4,3,5, 6,8,4	9,11,2	0	V2	CV1	CV2	CV3	0248	ΜΙΚΑΝΙΣΜΑΤΑ ΕΝΕΡΓΟΠΟΙΟΥΜΕΝΑ ΜΕ ΝΕΡΟ με εκρηκτικό μηχανισμό βλαπτικής γήυωσης ή προωθητικής γήυωσης	
0249	ΜΙΚΑΝΙΣΜΑΤΑ ΕΝΕΡΓΟΠΟΙΟΥΜΕΝΑ ΜΕ ΝΕΡΟ με εκρηκτικό μηχανισμό βλαπτικής γήυωσης ή προωθητικής γήυωσης	1	1,3L	1	274	0	P144	P144	P144	4,1,4	4,2,5,2	4,3	4,3,5, 6,8,4	9,11,2	0	V2	CV1	CV2	CV3	0249	ΜΙΚΑΝΙΣΜΑΤΑ ΕΝΕΡΓΟΠΟΙΟΥΜΕΝΑ ΜΕ ΝΕΡΟ με εκρηκτικό μηχανισμό βλαπτικής γήυωσης ή προωθητικής γήυωσης	
0250	ΚΙΝΗΤΗΡΕΣ ΡΟΥΚΕΤΩΝ ΜΕ ΥΠΕΡΟΜΚΑΤΑ με ή χωρίς βλαπτική γήυωση	1	1,3L	1	1,4	0	P101	P101	P101	4,1,4	4,2,5,2	4,3	4,3,5, 6,8,4	9,11,2	0	V2	CV1	CV2	CV3	0250	ΚΙΝΗΤΗΡΕΣ ΡΟΥΚΕΤΩΝ ΜΕ ΥΠΕΡΟΜΚΑΤΑ με ή χωρίς βλαπτική γήυωση	
0254	ΠΥΡΟΜΑΧΙΚΑ ΦΩΣΙΣΤΙΚΑ με ή χωρίς εκρηκτικό μηχανισμό βλαπτικής γήυωσης ή προωθητικής γήυωσης	1	1,3G	1	1,4	0	P130 LP101	P130 LP101	P130 LP101	4,1,4	4,2,5,2	4,3	4,3,5, 6,8,4	9,11,2	1	V2	CV1	CV2	CV3	0254	ΠΥΡΟΜΑΧΙΚΑ ΦΩΣΙΣΤΙΚΑ με ή χωρίς εκρηκτικό μηχανισμό βλαπτικής γήυωσης ή προωθητικής γήυωσης	
0255	ΠΥΡΟΚΡΟΤΗΤΕΣ ΠΑΛΕΚΤΡΙΚΑ με αντανάκλαση	1	1,4B	1,4	1,4	0	P131	P131	P131	4,1,4	4,2,5,2	4,3	4,3,5, 6,8,4	9,11,2	2	V2	CV1	CV2	CV3	0255	ΠΥΡΟΚΡΟΤΗΤΕΣ ΠΑΛΕΚΤΡΙΚΑ με αντανάκλαση	
0257	ΒΥΤΠΑΝΑ ΕΚΦΡΚΤΙΚΑ ΠΥΡΟΔΟΤΙΚΑ	1	1,4B	1,4	1,4	0	P141	P141	P141	4,1,4	4,2,5,2	4,3	4,3,5, 6,8,4	9,11,2	2	V2	CV1	CV2	CV3	0257	ΒΥΤΠΑΝΑ ΕΚΦΡΚΤΙΚΑ ΠΥΡΟΔΟΤΙΚΑ	
0266	ΟΚΤΟΛΥΠΟΣ ΟΚΤΟΛΥΠΟΣ με αντανάκλαση 15% νερό, κατά μήκος	1	1,1D	1	1,4	0	P120a P120b P120c	P120a P120b P120c	P120a P120b P120c	4,1,4	4,2,5,2	4,3	4,3,5, 6,8,4	9,11,2	1	V2	CV1	CV2	CV3	0266	ΟΚΤΟΛΥΠΟΣ ΟΚΤΟΛΥΠΟΣ με αντανάκλαση 15% νερό, κατά μήκος	
0267	ΠΥΡΟΚΡΟΤΗΤΕΣ ΟΧΗΜΑΤΙΚΕΣ με αντανάκλαση	1	1,4B	1,4	1,4	0	P131	P131	P131	4,1,4	4,2,5,2	4,3	4,3,5, 6,8,4	9,11,2	2	V2	CV1	CV2	CV3	0267	ΠΥΡΟΚΡΟΤΗΤΕΣ ΟΧΗΜΑΤΙΚΕΣ με αντανάκλαση	
0268	ΕΝΕΧΥΤΕΣ ΜΕ ΠΥΡΟΚΡΟΤΗΤΗ	1	1,2B	1	1,4	0	P133	P133	P133	4,1,4	4,2,5,2	4,3	4,3,5, 6,8,4	9,11,2	1	V2	CV1	CV2	CV3	0268	ΕΝΕΧΥΤΕΣ ΜΕ ΠΥΡΟΚΡΟΤΗΤΗ	
0271	ΤΟΜΩΣΕΙΣ ΠΡΟΦΩΤΗΚΕΣ	1	1,1C	1	1,4	0	P143	P143	P143	4,1,4	4,2,5,2	4,3	4,3,5, 6,8,4	9,11,2	1	V2	CV1	CV2	CV3	0271	ΤΟΜΩΣΕΙΣ ΠΡΟΦΩΤΗΚΕΣ	
0272	ΤΟΜΩΣΕΙΣ ΠΡΟΦΩΤΗΚΕΣ	1	1,3C	1	1,4	0	P143	P143	P143	4,1,4	4,2,5,2	4,3	4,3,5, 6,8,4	9,11,2	1	V2	CV1	CV2	CV3	0272	ΤΟΜΩΣΕΙΣ ΠΡΟΦΩΤΗΚΕΣ	
0275	ΒΥΤΠΑΝΑ ΣΥΣΚΕΥΩΝ ΤΣΥΝΟΣ	1	1,3C	1	1,4	0	P134 LP102	P134 LP102	P134 LP102	4,1,4	4,2,5,2	4,3	4,3,5, 6,8,4	9,11,2	1	V2	CV1	CV2	CV3	0275	ΒΥΤΠΑΝΑ ΣΥΣΚΕΥΩΝ ΤΣΥΝΟΣ	
0276	ΒΥΤΠΑΝΑ ΣΥΣΚΕΥΩΝ ΤΣΥΝΟΣ	1	1,4C	1,4	1,4	0	P134 LP102	P134 LP102	P134 LP102	4,1,4	4,2,5,2	4,3	4,3,5, 6,8,4	9,11,2	2	V2	CV1	CV2	CV3	0276	ΒΥΤΠΑΝΑ ΣΥΣΚΕΥΩΝ ΤΣΥΝΟΣ	
0277	ΒΥΤΠΑΝΑ ΠΑΠΕΡΕΛΑΜΟΝΗΤΕΣ	1	1,3C	1	1,4	0	P134 LP102	P134 LP102	P134 LP102	4,1,4	4,2,5,2	4,3	4,3,5, 6,8,4	9,11,2	1	V2	CV1	CV2	CV3	0277	ΒΥΤΠΑΝΑ ΠΑΠΕΡΕΛΑΜΟΝΗΤΕΣ	
0278	ΒΥΤΠΑΝΑ ΠΑΠΕΡΕΛΑΜΟΝΗΤΕΣ	1	1,4C	1,4	1,4	0	P134 LP102	P134 LP102	P134 LP102	4,1,4	4,2,5,2	4,3	4,3,5, 6,8,4	9,11,2	2	V2	CV1	CV2	CV3	0278	ΒΥΤΠΑΝΑ ΠΑΠΕΡΕΛΑΜΟΝΗΤΕΣ	

UN Αριθμ.	Όνομα και περιγραφή	Κλάση	Κωδ. διεύθυνσης	Ομάδα Συνεπειών	Εγκριση	Ειδική διατίθ.	Παραρτήματα		Παραρτήματα συνδρομής	Στοιχεία			Φορητές διατάξεις και υποπρογράμματα			ΑΔΕ διατάξεις			Όργανο για μεταφορά διατάξεων	Κατηγορία μεταφοράς διατάξεων	Ειδικές διατάξεις για μεταφορά			Αριθμ. Ανεφοδιασμού	UN Αριθμ.	Όνομα και περιγραφή
							Ειδική διατίθ.	Ειδική διατίθ.		Ομάδα	Ειδική διατίθ.	Ομάδα	Ειδική διατίθ.	Ομάδα	Ειδική διατίθ.	Ομάδα	Ειδική διατίθ.	Ομάδα			Ειδική διατίθ.	Κλάσ.	Χρον.			
0300	ΠΥΡΟΜΑΧΙΚΑ ΚΑΙΝΟΥ με ή χωρίς αυτοκίνητο μηχανισμούς φόρτησης ή προώθησης ή φόρτησης	2.2	2.2	2.1.1.3	5.2.2	3.3	3.4.6/3.5.1.2	4.1.4	4.1.4	4.1.10	4.2.5.2	4.2.5.3	4.3	4.3.5.6.8.4	9.1.1.2	1.1.3.6	8.6	7.2.4	7.3.3	7.5.11	8.5	5.3.2.3	(1)	0303	ΠΥΡΟΜΑΧΙΚΑ ΚΑΙΝΟΥ με ή χωρίς αυτοκίνητο μηχανισμούς φόρτησης ή προώθησης ή φόρτησης	
0303	ΠΥΡΟΜΑΧΙΚΑ ΚΑΙΝΟΥ με ή χωρίς αυτοκίνητο μηχανισμούς φόρτησης ή προώθησης ή φόρτησης στο παζιτζι διαφόρων ειδών	1	1.4G				0	0	0	0	0	0	0	0	0	0	0	0	0	0	0	0	(2B)	0303	ΠΥΡΟΜΑΧΙΚΑ ΚΑΙΝΟΥ με ή χωρίς αυτοκίνητο μηχανισμούς φόρτησης ή προώθησης ή φόρτησης	
0305	ΠΥΡΟΜΑΧΙΚΑ ΚΑΙΝΟΥ με ή χωρίς αυτοκίνητο μηχανισμούς φόρτησης ή προώθησης ή φόρτησης στο παζιτζι διαφόρων ειδών	1	1.3G				0	0	0	0	0	0	0	0	0	0	0	0	0	0	0	0	(1)	0305	ΠΥΡΟΜΑΧΙΚΑ ΚΑΙΝΟΥ με ή χωρίς αυτοκίνητο μηχανισμούς φόρτησης ή προώθησης ή φόρτησης στο παζιτζι διαφόρων ειδών	
0306	ΑΝΙΚΝΕΥΤΕΙΑ ΠΥΡΟΜΑΧΙΚΑ	1	1.4G			1.4	0	0	0	0	0	0	0	0	0	0	0	0	0	0	0	0	(2B)	0306	ΑΝΙΚΝΕΥΤΕΙΑ ΠΥΡΟΜΑΧΙΚΑ	
0312	ΦΥΣΙΤΙΑ ΣΗΜΑΤΟΛΟΓΙΕΣ	1	1.4G			1.4	0	0	0	0	0	0	0	0	0	0	0	0	0	0	0	0	(1)	0312	ΦΥΣΙΤΙΑ ΣΗΜΑΤΟΛΟΓΙΕΣ	
0313	ΣΗΜΑΤΟΛΟΓΕΣ ΚΑΙΝΟΥ	1	1.2C			1	0	0	0	0	0	0	0	0	0	0	0	0	0	0	0	0	(1)	0313	ΣΗΜΑΤΟΛΟΓΕΣ ΚΑΙΝΟΥ	
0314	ΠΥΡΟΣΟΚΟΙΜΗΧΑΝΙΣΜΟΙ	1	1.3C			1	0	0	0	0	0	0	0	0	0	0	0	0	0	0	0	0	(1)	0314	ΠΥΡΟΣΟΚΟΙΜΗΧΑΝΙΣΜΟΙ	
0315	ΠΥΡΟΣΟΚΟΙΜΗΧΑΝΙΣΜΟΙ	1	1.3G			1	0	0	0	0	0	0	0	0	0	0	0	0	0	0	0	0	(1)	0315	ΠΥΡΟΣΟΚΟΙΜΗΧΑΝΙΣΜΟΙ	
0316	ΦΥΤΙΛΙΑ ΠΥΡΟΣΟΠΙΕΣ	1	1.3G			1	0	0	0	0	0	0	0	0	0	0	0	0	0	0	0	0	(1)	0316	ΦΥΤΙΛΙΑ ΠΥΡΟΣΟΠΙΕΣ	
0317	ΦΥΤΙΛΙΑ ΠΥΡΟΣΟΠΙΕΣ	1	1.4G			1.4	0	0	0	0	0	0	0	0	0	0	0	0	0	0	0	0	(1)	0317	ΦΥΤΙΛΙΑ ΠΥΡΟΣΟΠΙΕΣ	
0318	ΒΟΜΒΙΔΕΣ ΕΞΑΚΚΙΕΣ ή ποικίλης φύσης	1	1.3G			1	0	0	0	0	0	0	0	0	0	0	0	0	0	0	0	0	(1)	0318	ΒΟΜΒΙΔΕΣ ΕΞΑΚΚΙΕΣ ή ποικίλης φύσης	
0319	ΕΙΣΥΤΕΣ ΣΩΛΗΝΟΕΙΔΕΣ	1	1.3G			1	0	0	0	0	0	0	0	0	0	0	0	0	0	0	0	0	(1)	0319	ΕΙΣΥΤΕΣ ΣΩΛΗΝΟΕΙΔΕΣ	
0320	ΕΙΣΥΤΕΣ ΣΩΛΗΝΟΕΙΔΕΣ	1	1.4G			1.4	0	0	0	0	0	0	0	0	0	0	0	0	0	0	0	0	(1)	0320	ΕΙΣΥΤΕΣ ΣΩΛΗΝΟΕΙΔΕΣ	
0321	ΦΥΣΙΤΙΑ ΠΑΘΙΑ με ερπυκτική δύναμη	1	1.2E			1	0	0	0	0	0	0	0	0	0	0	0	0	0	0	0	0	(1)	0321	ΦΥΣΙΤΙΑ ΠΑΘΙΑ με ερπυκτική δύναμη	
0322	ΚΙΝΗΤΗΡΕΣ ΠΟΥ ΚΕΤΙΖΟΝ ΜΕ ΥΠΕΡΘΑΙΡΑ ΥΓΡΑ με ή χωρίς βαλβίδα	1	1.3L			1	0	0	0	0	0	0	0	0	0	0	0	0	0	0	0	0	(1)	0322	ΚΙΝΗΤΗΡΕΣ ΠΟΥ ΚΕΤΙΖΟΝ ΜΕ ΥΠΕΡΘΑΙΡΑ ΥΓΡΑ με ή χωρίς βαλβίδα	
0323	ΦΥΣΙΤΙΑ ΣΥΣΚΕΥΩΝ ΙΣΧΥΟΣ	1	1.4S			1.4	0	0	0	0	0	0	0	0	0	0	0	0	0	0	0	0	(1)	0323	ΦΥΣΙΤΙΑ ΣΥΣΚΕΥΩΝ ΙΣΧΥΟΣ	
0324	ΒΑΛΒΙΔΕΣ με ερπυκτική δύναμη	1	1.2E			1	0	0	0	0	0	0	0	0	0	0	0	0	0	0	0	0	(1)	0324	ΒΑΛΒΙΔΕΣ με ερπυκτική δύναμη	
0325	ΠΥΡΟΣΟΚΟΙΜΗΧΑΝΙΣΜΟΙ	1	1.4G			1.4	0	0	0	0	0	0	0	0	0	0	0	0	0	0	0	0	(1)	0325	ΠΥΡΟΣΟΚΟΙΜΗΧΑΝΙΣΜΟΙ	
0326	ΦΥΣΙΤΙΑ ΠΑΘΙΑ, ΑΣΦΑΙΡΑ	1	1.1C			1	0	0	0	0	0	0	0	0	0	0	0	0	0	0	0	0	(1)	0326	ΦΥΣΙΤΙΑ ΠΑΘΙΑ, ΑΣΦΑΙΡΑ	
0327	ΦΥΣΙΤΙΑ ΠΑΘΙΑ, ΑΣΦΑΙΡΑ ή ΦΥΣΙΤΙΑ ΜΙΚΡΑ ΠΑΘΙΑ, ΑΣΦΑΙΡΑ	1	1.3C			1	0	0	0	0	0	0	0	0	0	0	0	0	0	0	0	0	(1)	0327	ΦΥΣΙΤΙΑ ΠΑΘΙΑ, ΑΣΦΑΙΡΑ ή ΦΥΣΙΤΙΑ ΜΙΚΡΑ ΠΑΘΙΑ, ΑΣΦΑΙΡΑ	
0328	ΦΥΣΙΤΙΑ ΠΑΘΙΑ, ΑΣΦΑΙΡΕΣ ΒΑΘΙΑ	1	1.2C			1	0	0	0	0	0	0	0	0	0	0	0	0	0	0	0	0	(1)	0328	ΦΥΣΙΤΙΑ ΠΑΘΙΑ, ΑΣΦΑΙΡΕΣ ΒΑΘΙΑ	
0329	ΓΟΡΠΙΑΚΕΣ με ερπυκτική δύναμη	1	1.1E			1	0	0	0	0	0	0	0	0	0	0	0	0	0	0	0	0	(1)	0329	ΓΟΡΠΙΑΚΕΣ με ερπυκτική δύναμη	
0330	ΓΟΡΠΙΑΚΕΣ με ερπυκτική δύναμη	1	1.1F			1	0	0	0	0	0	0	0	0	0	0	0	0	0	0	0	0	(1)	0330	ΓΟΡΠΙΑΚΕΣ με ερπυκτική δύναμη	

36274

ΕΦΗΜΕΡΙΣ ΤΗΣ ΚΥΒΕΡΝΗΣΕΩΣ (ΤΕΥΧΟΣ ΔΕΥΤΕΡΟ)

UN Αριθμ.	Όνομα και περιγραφή	Κατάσταση	Κωδικός Τεχνολογίας	Ομάδα Συστήματος	Ετήσια Εξοδιστή	Εισοδήματα διατήρησης	Παραπομπές σε Συμφορητές μελέτες	Στοιχεία			Φορητές μελέτες συνδρομολογίας			ΑΔΚ διατάξεις			Όργανο για μεσοπρόθεσμη διατήρηση	Κατηγορία μεσοπρόθεσμων επενδύσεων (αριθμός)	Κόστος	Φορητές επενδύσεις συνδρομολογίας	Αριθμ. Δεσφών επενδύσεων	UN Αριθμ.	Όνομα και περιγραφή		
								Ομάδα συστήματος	Εισοδήματα συστήματος	Αυτοδία διατήρησης συστήματος	Ομάδα συστήματος	Εισοδήματα διατήρησης	Καθαρά διατήρησης	Εισοδήματα διατήρησης	Ομάδα συστήματος	Εισοδήματα διατήρησης								Καθαρά διατήρησης	Εισοδήματα διατήρησης
(1)	(2)	(3)	(4)	(5)	(6)	(7)	(8)	(9)	(10)	(11)	(12)	(13)	(14)	(15)	(16)	(17)	(18)	(19)	(20)	(21)	(22)	(23)	(24)		
0352	ΕΙΔΗ ΕΚΡΗΚΤΙΚΑ Ε.Α.Ο.	1	1.4D	1.4D	1.4	178	0	3.46/3.5.1.2	4.1.4	4.1.4	4.1.10	4.2.5.2 7.3.2	4.2.5.3	4.3	43.5.6.8.4	9.1.1.2	1.13.6 8.6	2	(E)	V2	CV1 CV2 CV3	SI	8.5 5.3.2.3	0352	ΕΙΔΗ ΕΚΡΗΚΤΙΚΑ Ε.Α.Ο.
0353	ΕΙΔΗ ΕΚΡΗΚΤΙΚΑ Ε.Α.Ο.	1	1.4G	1.4	1.4	178	0	EO	MP2	MP2	MP2						2	(E)	V2	CV1 CV2 CV3	SI		0353	ΕΙΔΗ ΕΚΡΗΚΤΙΚΑ Ε.Α.Ο.	
0354	ΕΙΔΗ ΕΚΡΗΚΤΙΚΑ Ε.Α.Ο.	1	1.1L	1.1L	1.1	178	0	EO	MP1	MP1	MP1						0	(B)	V2	CV1 CV2 CV3 CV4	SI		0354	ΕΙΔΗ ΕΚΡΗΚΤΙΚΑ Ε.Α.Ο.	
0355	ΕΙΔΗ ΕΚΡΗΚΤΙΚΑ Ε.Α.Ο.	1	1.2L	1.2L	1.1	178	0	EO	MP1	MP1	MP1						0	(B)	V2	CV1 CV2 CV3 CV4	SI		0355	ΕΙΔΗ ΕΚΡΗΚΤΙΚΑ Ε.Α.Ο.	
0356	ΕΙΔΗ ΕΚΡΗΚΤΙΚΑ Ε.Α.Ο.	1	1.3L	1.3L	1.1	178	0	EO	MP1	MP1	MP1						0	(B)	V2	CV1 CV2 CV3 CV4	SI		0356	ΕΙΔΗ ΕΚΡΗΚΤΙΚΑ Ε.Α.Ο.	
0357	ΟΥΣΙΕΣ ΕΚΡΗΚΤΙΚΕΣ Ε.Α.Ο.	1	1.1L	1.1L	1.1	178	0	EO	MP1	MP1	MP1						0	(B)	V2	CV1 CV2 CV3 CV4	SI		0357	ΟΥΣΙΕΣ ΕΚΡΗΚΤΙΚΕΣ Ε.Α.Ο.	
0358	ΟΥΣΙΕΣ ΕΚΡΗΚΤΙΚΑ Ε.Α.Ο.	1	1.2L	1.2L	1.1	178	0	EO	MP1	MP1	MP1						0	(B)	V2	CV1 CV2 CV3 CV4	SI		0358	ΟΥΣΙΕΣ ΕΚΡΗΚΤΙΚΑ Ε.Α.Ο.	
0359	ΟΥΣΙΕΣ ΕΚΡΗΚΤΙΚΑ Ε.Α.Ο.	1	1.3L	1.3L	1.1	178	0	EO	MP1	MP1	MP1						0	(B)	V2	CV1 CV2 CV3 CV4	SI		0359	ΟΥΣΙΕΣ ΕΚΡΗΚΤΙΚΑ Ε.Α.Ο.	
0360	ΣΥΝΟΛΑ ΠΥΡΟΚΡΟΤΗΤΩΝ ΜΗ ΗΛΕΚΤΡΙΚΩΝ για αεροναυγίες	1	1.1B	1.1B	1.1	274	0	EO	MP23	MP23	MP23						1	(B)000C	V2	CV1 CV2 CV3 CV4	SI		0360	ΣΥΝΟΛΑ ΠΥΡΟΚΡΟΤΗΤΩΝ ΜΗ ΗΛΕΚΤΡΙΚΩΝ για αεροναυγίες	
0361	ΣΥΝΟΛΑ ΠΥΡΟΚΡΟΤΗΤΩΝ ΜΗ ΗΛΕΚΤΡΙΚΩΝ για αεροναυγίες	1	1.4B	1.4B	1.4	274	0	EO	MP23	MP23	MP23						2	(E)	V2	CV1 CV2 CV3	SI		0361	ΣΥΝΟΛΑ ΠΥΡΟΚΡΟΤΗΤΩΝ ΜΗ ΗΛΕΚΤΡΙΚΩΝ για αεροναυγίες	
0362	ΠΥΡΟΜΑΧΙΚΑ ΕΞΑΚΡΙΣΤΗΡΙΑ	1	1.4G	1.4	1.4	274	0	EO	MP23	MP23	MP23						2	(E)	V2	CV1 CV2 CV3	SI		0362	ΠΥΡΟΜΑΧΙΚΑ ΕΞΑΚΡΙΣΤΗΡΙΑ	
0363	ΠΥΡΟΜΑΧΙΚΑ ΑΝΙΩΜΕΣ	1	1.4G	1.4	1.4	274	0	EO	MP23	MP23	MP23						3	(E)	V2	CV1 CV2 CV3	SI		0363	ΠΥΡΟΜΑΧΙΚΑ ΑΝΙΩΜΕΣ	
0364	ΠΥΡΟΚΡΟΤΗΤΕΣ ΠΑΤΥΡΟΜΑΧΙΚΑ	1	1.2B	1.2B	1.1	274	0	EO	MP23	MP23	MP23						1	(B)000C	V2	CV1 CV2 CV3	SI		0364	ΠΥΡΟΚΡΟΤΗΤΕΣ ΠΑΤΥΡΟΜΑΧΙΚΑ	
0365	ΠΥΡΟΚΡΟΤΗΤΕΣ ΠΑΤΥΡΟΜΑΧΙΚΑ	1	1.4B	1.4	1.4	274	0	EO	MP23	MP23	MP23						3	(E)	V2	CV1 CV2 CV3	SI		0365	ΠΥΡΟΚΡΟΤΗΤΕΣ ΠΑΤΥΡΟΜΑΧΙΚΑ	
0366	ΠΥΡΟΚΡΟΤΗΤΕΣ ΠΑΤΥΡΟΜΑΧΙΚΑ	1	1.4S	1.4	1.4	347	0	EO	MP23	MP23	MP23						4	(E)	V2	CV1 CV2 CV3	SI		0366	ΠΥΡΟΚΡΟΤΗΤΕΣ ΠΑΤΥΡΟΜΑΧΙΚΑ	
0367	ΦΥΤΙΛΙΑ ΕΚΡΗΚΤΙΚΑ ΠΥΡΑΙΩΛΙΑ	1	1.4S	1.4	1.4	274	0	EO	MP23	MP23	MP23						4	(E)	V2	CV1 CV2 CV3	SI		0367	ΦΥΤΙΛΙΑ ΕΚΡΗΚΤΙΚΑ ΠΥΡΑΙΩΛΙΑ	
0368	ΦΥΤΙΛΙΑ ΠΥΡΟΛΟΠΗΣΕΩΣ	1	1.4S	1.4	1.4	274	0	EO	MP23	MP23	MP23						4	(E)	V2	CV1 CV2 CV3	SI		0368	ΦΥΤΙΛΙΑ ΠΥΡΟΛΟΠΗΣΕΩΣ	
0369	ΚΕΦΑΛΕΣ ΡΟΥΚΕΤΑ με εκρηκτική γέμιση	1	1.1F	1.1F	1.1	274	0	EO	MP23	MP23	MP23						1	(B)000C	V2	CV1 CV2 CV3	SI		0369	ΚΕΦΑΛΕΣ ΡΟΥΚΕΤΑ με εκρηκτική γέμιση	
0370	ΚΕΦΑΛΕΣ ΡΟΥΚΕΤΩΝ με εκρηκτικό μηχανισμό βάρους γέμισης	1	1.4D	1.4	1.4	274	0	EO	MP21	MP21	MP21						3	(E)	V2	CV1 CV2 CV3	SI		0370	ΚΕΦΑΛΕΣ ΡΟΥΚΕΤΩΝ με εκρηκτικό μηχανισμό βάρους γέμισης	
0371	ΚΕΦΑΛΕΣ ΡΟΥΚΕΤΩΝ με εκρηκτικό μηχανισμό βάρους γέμισης	1	1.4E	1.4	1.4	274	0	EO	MP23	MP23	MP23						2	(E)	V2	CV1 CV2 CV3	SI		0371	ΚΕΦΑΛΕΣ ΡΟΥΚΕΤΩΝ με εκρηκτικό μηχανισμό βάρους γέμισης	
0372	ΒΟΜΒΙΔΕΣ ΕΞΑΚΡΙΣΤΗΡΙΑ χωρίς γέμιση	1	1.2C	1.1	1.1	274	0	EO	MP23	MP23	MP23						1	(B)000C	V2	CV1 CV2 CV3	SI		0372	ΒΟΜΒΙΔΕΣ ΕΞΑΚΡΙΣΤΗΡΙΑ χωρίς γέμιση	
0373	ΜΗΧΑΝΙΣΜΑΤΑ ΣΗΜΑΤΟΛΟΠΗΣΕΩΣ ΧΕΙΡΟΣ	1	1.4S	1.4	1.4	274	0	EO	MP23 MP24	MP23 MP24	MP23 MP24						4	(E)	V2	CV1 CV2 CV3	SI		0373	ΜΗΧΑΝΙΣΜΑΤΑ ΣΗΜΑΤΟΛΟΠΗΣΕΩΣ ΧΕΙΡΟΣ	

UN Αριθμ.	Όνομα και περιγραφή	Κατάσταση	Κωδ. Τεχνολογ. μέσης	Ομάδα Συνσκευασίας	Επισκευάσιμη	Εθνική διατέλεση	Παραγωγή και εξοπλισμός συστήματος		Στοιχεία		Φορητές συσκευές και εφαρμοσμένες λύσεις		ΑΔΡ διατάξεις		Όργανα για μετρήσεις διαμόρφωσης	Κατηγορία μετρήσιμης παραμέτρου	Μέτρο	Αριθμ. Ανεφοδιαστικής συσκευής	UN Αριθμ.	Όνομα και περιγραφή
							Παραγωγή	Εξοπλισμός	Εθνική διατέλεση	Μετρήσιμη	Εθνική διατέλεση	Εθνική διατέλεση	Εθνική διατέλεση	Εθνική διατέλεση						
0394	ΤΡΙΠΤΗΡΟΖΩΡΙΣΜΟΣ ΔΙΑΣΤΡΩΜΑΤΟΣ ΟΕΥΟ, ΝΟΗΗ με 0% λυφασμό από 20% νερό, ή με 10% λυφασμό και νερό κατά μέγεθος	1	2.2	2.1.1.3	5.2.2	3.3	3.4.6/3.5.1.2	4.1.4	4.1.4	4.2.5.2	4.2.5.3	4.3	4.3.5, 6.8.4	9.11.2	1.1.3.6	8.6	7.5.11	8.5	0394	ΤΡΙΠΤΗΡΟΖΩΡΙΣΜΟΣ ΔΙΑΣΤΡΩΜΑΤΟΣ ΟΕΥΟ, ΝΟΗΗ με 0% λυφασμό από 20% νερό, ή με 10% λυφασμό και νερό κατά μέγεθος
0395	ΚΙΝΗΤΗΡΕΣ ΠΟΥΚΕΤΙΝΑ, ΥΓΡΟΝ ΚΑΥΣΙΜΩΝ	1	1.2		1			PI101	PI203										0395	ΚΙΝΗΤΗΡΕΣ ΠΟΥΚΕΤΙΝΑ, ΥΓΡΟΝ ΚΑΥΣΙΜΩΝ
0396	ΚΙΝΗΤΗΡΕΣ ΠΟΥΚΕΤΙΝΑ, ΥΓΡΟΝ ΚΑΥΣΙΜΩΝ	1	1.3		1			PI101	PI203										0396	ΚΙΝΗΤΗΡΕΣ ΠΟΥΚΕΤΙΝΑ, ΥΓΡΟΝ ΚΑΥΣΙΜΩΝ
0397	ΠΟΥΚΕΤΙΣ, ΥΓΡΟΝ ΚΑΥΣΙΜΩΝ με εσωτερική γέμιση	1	1.1		1			PI101	PI203										0397	ΠΟΥΚΕΤΙΣ, ΥΓΡΟΝ ΚΑΥΣΙΜΩΝ με εσωτερική γέμιση
0398	ΠΟΥΚΕΤΙΣ, ΥΓΡΟΝ ΚΑΥΣΙΜΩΝ με εσωτερική γέμιση	1	1.2		1			PI101	PI203										0398	ΠΟΥΚΕΤΙΣ, ΥΓΡΟΝ ΚΑΥΣΙΜΩΝ με εσωτερική γέμιση
0399	ΒΟΜΒΙΔΕΣ με ΕΣΦΑΛΙΚΟ ΥΓΡΟ με εσωτερική γέμιση	1	1.1		1			PI101	PI203										0399	ΒΟΜΒΙΔΕΣ με ΕΣΦΑΛΙΚΟ ΥΓΡΟ με εσωτερική γέμιση
0400	ΒΟΜΒΙΔΕΣ με ΕΣΦΑΛΙΚΟ ΥΓΡΟ με εσωτερική γέμιση	1	1.2		1			PI101	PI203										0400	ΒΟΜΒΙΔΕΣ με ΕΣΦΑΛΙΚΟ ΥΓΡΟ με εσωτερική γέμιση
0401	ΔΙΠΡΟΧΛΩΣΤΟ ΔΟΜΙΔΟ Σημ. ή νεομετρημένο από 10% νερό, κατά μέγεθος	1	1.1D		1			PI120a PI120b PI120c	PI200										0401	ΔΙΠΡΟΧΛΩΣΤΟ ΔΟΜΙΔΟ Σημ. ή νεομετρημένο από 10% νερό, κατά μέγεθος
0402	ΥΠΕΡΧΛΩΡΙΚΟ ΔΙΑΜΕΡΙΣΜΟ	1	1.1D		1	1.52	0	PI120a PI120b PI120c	PI200										0402	ΥΠΕΡΧΛΩΡΙΚΟ ΔΙΑΜΕΡΙΣΜΟ
0403	ΘΕΤΟΒΟΛΙΔΕΣ, ΑΕΡΙΟΣ	1	1.4G		1.4		0	PI135	PI203										0403	ΘΕΤΟΒΟΛΙΔΕΣ, ΑΕΡΙΟΣ
0404	ΘΕΤΟΒΟΛΙΔΕΣ, ΑΕΡΙΟΣ	1	1.4S		1.4		0	PI135	PI203										0404	ΘΕΤΟΒΟΛΙΔΕΣ, ΑΕΡΙΟΣ
0405	ΦΥΣΙΠΤΑ, ΣΙΜΑΤΟΛΟΠΙΣΙΣ	1	1.4S		1.4		0	PI135	PI203										0405	ΦΥΣΙΠΤΑ, ΣΙΜΑΤΟΛΟΠΙΣΙΣ
0406	ΔΙΝΤΡΟΖΩΝΟΜΟ	1	1.3C		1		0	PI140b	PI200										0406	ΔΙΝΤΡΟΖΩΝΟΜΟ
0407	ΤΕΤΡΑΖΩΝ-Ι-ΟΞΙΟ ΟΞΥ	1	1.4C		1.4		0	PI140b	PI200										0407	ΤΕΤΡΑΖΩΝ-Ι-ΟΞΙΟ ΟΞΥ
0408	ΦΥΤΑΛΑ, ΕΚΡΗΚΤΙΚΑ ΙΝΡΟΜΟΤΙΚΑ με προστεταμένο εσωτά	1	1.1D		1		0	PI141	PI201										0408	ΦΥΤΑΛΑ, ΕΚΡΗΚΤΙΚΑ ΙΝΡΟΜΟΤΙΚΑ με προστεταμένο εσωτά
0409	ΦΥΤΑΛΑ, ΕΚΡΗΚΤΙΚΑ ΙΝΡΟΜΟΤΙΚΑ με προστεταμένο εσωτά	1	1.2D		1		0	PI141	PI201										0409	ΦΥΤΑΛΑ, ΕΚΡΗΚΤΙΚΑ ΙΝΡΟΜΟΤΙΚΑ με προστεταμένο εσωτά
0410	ΦΥΤΑΛΑ, ΕΚΡΗΚΤΙΚΑ ΙΝΡΟΜΟΤΙΚΑ με προστεταμένο εσωτά	1	1.4D		1.4		0	PI141	PI201										0410	ΦΥΤΑΛΑ, ΕΚΡΗΚΤΙΚΑ ΙΝΡΟΜΟΤΙΚΑ με προστεταμένο εσωτά
0411	ΤΕΤΡΑΠΤΗΡΟΖΩΡΙΣΜΟΣ ΚΕΡΥΘΡΙΤΗΣ (ΤΕΤΡΑΠΤΗΡΟΖΩΡΙΣΜΟΣ ΚΕΡΥΘΡΙΤΗΣ) με 0% λυφασμό από 7% νερό, κατά μέγεθος	1	1.1D		1	1.31	0	PI120b PI120c	PI200										0411	ΤΕΤΡΑΠΤΗΡΟΖΩΡΙΣΜΟΣ ΚΕΡΥΘΡΙΤΗΣ (ΤΕΤΡΑΠΤΗΡΟΖΩΡΙΣΜΟΣ ΚΕΡΥΘΡΙΤΗΣ) με 0% λυφασμό από 7% νερό, κατά μέγεθος
0412	ΦΥΣΙΠΤΑ, ΟΥΛΑ, με εσωτερική γέμιση	1	1.4E		1.4		0	PI130 PI101	PI121										0412	ΦΥΣΙΠΤΑ, ΟΥΛΑ, με εσωτερική γέμιση
0413	ΦΥΣΙΠΤΑ, ΟΥΛΑ, ΛΑΒΟΑΙΡΑ	1	1.3C		1		0	PI130	PI122										0413	ΦΥΣΙΠΤΑ, ΟΥΛΑ, ΛΑΒΟΑΙΡΑ
0414	ΓΟΜΩΣΕΙΣ, ΠΡΟΦΘΗΤΙΚΕΣ, ΓΙΑ ΚΑΝΟΝΙΑ	1	1.3C		1		0	PI130	PI122										0414	ΓΟΜΩΣΕΙΣ, ΠΡΟΦΘΗΤΙΚΕΣ, ΓΙΑ ΚΑΝΟΝΙΑ

UN Αριθμ.	Όνομα και περιγραφή	Κατάσταση	Κωδ. προϋπολογισμού	Ομάδα Συναρμολογίας	Ενταξιακή διατάξη	Ειδική διατάξη	Προμήθειες και εξοπλισμός		Ειδική διατάξη	Παραπομπές σε προϋπολογισμούς	Στοιχεία έργου			Φορητές δαπάνες και υποπρογραμματισμός έργου		ΑΔΚΕ διατάξεις		Όργανο για μεσοπρόθεσμη διαχείριση	Κατηγορία προτεραιότητας προγράμματος (αριθμός)	Κόστος	Νύση	Φορητές δαπάνες και εξοπλισμός	Αποδοτικότητα	Αριθμ. Δεσφών προς υλοποίηση	UN Αριθμ.	Όνομα και περιγραφή
							Αριθμ. δαπάνης	Αριθμ. δαπάνης			Αριθμ. δαπάνης	Αριθμ. δαπάνης	Αριθμ. δαπάνης	Αριθμ. δαπάνης	Αριθμ. δαπάνης	Αριθμ. δαπάνης	Αριθμ. δαπάνης									
0440	ΓΟΜΩΣΕΙΣ ΜΟΡΦΟΛΟΓΗΜΕΝΕΣ, χωρίς πορσελάνη	2,2	2,2	2.1.1.3	5.2.2	(4)	(5)	(6)	(7)	3,46/3.5.1.2	4,1,4	(8)	(9)	(10)	(11)	(12)	(13)	(14)	1.1.3,6 8,6	7,2,4	7,3,3	(18)	(19)	(20)		3.1.2
0441	ΓΟΜΩΣΕΙΣ ΜΟΡΦΟΛΟΓΗΜΕΝΕΣ, χωρίς πορσελάνη	1	1,4S	1,4D	1,4	1,4	1,4	3,47	0	0	4,1,4	PF70	PF70	4,2,5,2 7,3,2	4,2,5,3	4,3	4,3,5,6,8,4	9,11,2	1	V2		CV1 CV2 CV3	SI		041	ΓΟΜΩΣΕΙΣ ΜΟΡΦΟΛΟΓΗΜΕΝΕΣ, χωρίς πορσελάνη
0442	ΓΟΜΩΣΕΙΣ ΕΡΚΗΚΤΙΚΑ, ΕΜΠΟΡΙΚΑ, ΠΥΡΟΚΡΟΤΗΤΗ	1	1,1D		1	1	1	0	0	0	4,1,4	PF70	PF70	4,2,5,2 7,3,2	4,2,5,3	4,3	4,3,5,6,8,4	9,11,2	1	V2		CV1 CV2 CV3	SI		042	ΓΟΜΩΣΕΙΣ ΕΡΚΗΚΤΙΚΑ, ΕΜΠΟΡΙΚΑ, ΠΥΡΟΚΡΟΤΗΤΗ
0443	ΓΟΜΩΣΕΙΣ ΕΡΚΗΚΤΙΚΑ, ΕΜΠΟΡΙΚΑ, χωρίς πορσελάνη	1	1,2D		1	1	1	0	0	0	4,1,4	PF70	PF70	4,2,5,2 7,3,2	4,2,5,3	4,3	4,3,5,6,8,4	9,11,2	1	V2		CV1 CV2 CV3	SI		043	ΓΟΜΩΣΕΙΣ ΕΡΚΗΚΤΙΚΑ, ΕΜΠΟΡΙΚΑ, χωρίς πορσελάνη
0444	ΓΟΜΩΣΕΙΣ ΕΡΚΗΚΤΙΚΑ, ΕΜΠΟΡΙΚΑ, χωρίς πορσελάνη	1	1,4D		1,4	1,4	1,4	0	0	0	4,1,4	PF70	PF70	4,2,5,2 7,3,2	4,2,5,3	4,3	4,3,5,6,8,4	9,11,2	2	V2		CV1 CV2 CV3	SI		044	ΓΟΜΩΣΕΙΣ ΕΡΚΗΚΤΙΚΑ, ΕΜΠΟΡΙΚΑ, χωρίς πορσελάνη
0445	ΓΟΜΩΣΕΙΣ ΕΡΚΗΚΤΙΚΑ, ΕΜΠΟΡΙΚΑ, χωρίς πορσελάνη	1	1,4S		1,4	1,4	1,4	3,47	0	0	4,1,4	PF70	PF70	4,2,5,2 7,3,2	4,2,5,3	4,3	4,3,5,6,8,4	9,11,2	4	(E)		CV1 CV2 CV3	SI		045	ΓΟΜΩΣΕΙΣ ΕΡΚΗΚΤΙΚΑ, ΕΜΠΟΡΙΚΑ, χωρίς πορσελάνη
0446	ΕΥΦΛΕΚΤΕΣ, ΚΕΝΣΕΣ, χωρίς εγγυητή	1	1,4C		1,4	1,4	1,4	0	0	0	4,1,4	PF70	PF70	4,2,5,2 7,3,2	4,2,5,3	4,3	4,3,5,6,8,4	9,11,2	2	(E)		CV1 CV2 CV3	SI		046	ΕΥΦΛΕΚΤΕΣ, ΚΕΝΣΕΣ, χωρίς εγγυητή
0447	ΕΥΦΛΕΚΤΕΣ, ΚΕΝΣΕΣ, χωρίς εγγυητή	1	1,3C		1	1	1	0	0	0	4,1,4	PF70	PF70	4,2,5,2 7,3,2	4,2,5,3	4,3	4,3,5,6,8,4	9,11,2	1	(E)		CV1 CV2 CV3	SI		047	ΕΥΦΛΕΚΤΕΣ, ΚΕΝΣΕΣ, χωρίς εγγυητή
0448	ΣΑΜΕΡΑΙΠΟΙΕΤΡΑΖΟΛΙ, ΓΕΙΚΟ, ΟΞΥ	1	1,4C		1,4	1,4	1,4	0	0	0	4,1,4	PF70	PF70	4,2,5,2 7,3,2	4,2,5,3	4,3	4,3,5,6,8,4	9,11,2	2	(E)		CV1 CV2 CV3	SI		048	ΣΑΜΕΡΑΙΠΟΙΕΤΡΑΖΟΛΙ, ΓΕΙΚΟ, ΟΞΥ
0449	ΓΟΡΗΛΕΣ, ΥΠΡΟΝ ΚΑΥΣΙΜΩΝ με ή χωρίς εσφραγιστή ή υλοση	1	1,1J		1	1	1	0	0	0	4,1,4	PF70	PF70	4,2,5,2 7,3,2	4,2,5,3	4,3	4,3,5,6,8,4	9,11,2	(B1000C)			CV1 CV2 CV3	SI		049	ΓΟΡΗΛΕΣ, ΥΠΡΟΝ ΚΑΥΣΙΜΩΝ με ή χωρίς εσφραγιστή ή υλοση
0450	ΓΟΡΗΛΕΣ, ΥΠΡΟΝ ΚΑΥΣΙΜΩΝ με εσφραγιστή	1	1,3J		1	1	1	0	0	0	4,1,4	PF70	PF70	4,2,5,2 7,3,2	4,2,5,3	4,3	4,3,5,6,8,4	9,11,2	1	(C)		CV1 CV2 CV3	SI		050	ΓΟΡΗΛΕΣ, ΥΠΡΟΝ ΚΑΥΣΙΜΩΝ με εσφραγιστή
0451	ΓΟΡΗΛΕΣ με εσφραγιστή ή υλοση	1	1,1D		1	1	1	0	0	0	4,1,4	PF70	PF70	4,2,5,2 7,3,2	4,2,5,3	4,3	4,3,5,6,8,4	9,11,2	1	(B1000C)		CV1 CV2 CV3	SI		051	ΓΟΡΗΛΕΣ με εσφραγιστή ή υλοση
0452	ΒΟΜΒΙΛΕΣ, ΞΕΛΑΚΚΙΕΙΣ, χωρίς ή χωρίς εγγυητή	1	1,4C		1,4	1,4	1,4	0	0	0	4,1,4	PF70	PF70	4,2,5,2 7,3,2	4,2,5,3	4,3	4,3,5,6,8,4	9,11,2	2	(E)		CV1 CV2 CV3	SI		052	ΒΟΜΒΙΛΕΣ, ΞΕΛΑΚΚΙΕΙΣ, χωρίς ή χωρίς εγγυητή
0453	ΡΟΥΚΕΤΕΣ, LINE-THROWING	1	1,4G		1,4	1,4	1,4	0	0	0	4,1,4	PF70	PF70	4,2,5,2 7,3,2	4,2,5,3	4,3	4,3,5,6,8,4	9,11,2	2	(E)		CV1 CV2 CV3	SI		053	ΡΟΥΚΕΤΕΣ, LINE-THROWING
0454	ΠΥΡΟΣΟΤΚΟΙΜΙΧΑΝΙΣΜΟΙ	1	1,4S		1,4	1,4	1,4	0	0	0	4,1,4	PF70	PF70	4,2,5,2 7,3,2	4,2,5,3	4,3	4,3,5,6,8,4	9,11,2	4	(E)		CV1 CV2 CV3	SI		054	ΠΥΡΟΣΟΤΚΟΙΜΙΧΑΝΙΣΜΟΙ
0455	ΠΥΡΟΣΟΤΚΟΙΜΙΧΑΝΙΣΜΟΙ, ΜΗ ΗΛΕΚΤΡΙΚΟΙ με εσφραγιστή	1	1,4S		1,4	1,4	1,4	3,47	0	0	4,1,4	PF70	PF70	4,2,5,2 7,3,2	4,2,5,3	4,3	4,3,5,6,8,4	9,11,2	4	(E)		CV1 CV2 CV3	SI		045	ΠΥΡΟΣΟΤΚΟΙΜΙΧΑΝΙΣΜΟΙ, ΜΗ ΗΛΕΚΤΡΙΚΟΙ με εσφραγιστή
0456	ΠΥΡΟΣΟΤΚΟΙΜΙΧΑΝΙΣΜΟΙ, ΗΛΕΚΤΡΙΚΟΙ με εσφραγιστή	1	1,4S		1,4	1,4	1,4	3,47	0	0	4,1,4	PF70	PF70	4,2,5,2 7,3,2	4,2,5,3	4,3	4,3,5,6,8,4	9,11,2	4	(E)		CV1 CV2 CV3	SI		056	ΠΥΡΟΣΟΤΚΟΙΜΙΧΑΝΙΣΜΟΙ, ΗΛΕΚΤΡΙΚΟΙ με εσφραγιστή
0457	ΓΟΜΩΣΕΙΣ ΕΡΚΗΚΤΙΚΕΣ, ΜΕ ΠΛΑΣΤΙΚΟΥΣ ΣΥΝΔΕΣΜΟΥΣ	1	1,1D		1	1	1	0	0	0	4,1,4	PF70	PF70	4,2,5,2 7,3,2	4,2,5,3	4,3	4,3,5,6,8,4	9,11,2	1	(B1000C)		CV1 CV2 CV3	SI		057	ΓΟΜΩΣΕΙΣ ΕΡΚΗΚΤΙΚΕΣ, ΜΕ ΠΛΑΣΤΙΚΟΥΣ ΣΥΝΔΕΣΜΟΥΣ
0458	ΓΟΜΩΣΕΙΣ ΕΡΚΗΚΤΙΚΕΣ, ΜΕ ΠΛΑΣΤΙΚΟΥΣ ΣΥΝΔΕΣΜΟΥΣ	1	1,3D		1	1	1	0	0	0	4,1,4	PF70	PF70	4,2,5,2 7,3,2	4,2,5,3	4,3	4,3,5,6,8,4	9,11,2	1	(B1000C)		CV1 CV2 CV3	SI		058	ΓΟΜΩΣΕΙΣ ΕΡΚΗΚΤΙΚΕΣ, ΜΕ ΠΛΑΣΤΙΚΟΥΣ ΣΥΝΔΕΣΜΟΥΣ
0459	ΓΟΜΩΣΕΙΣ ΕΡΚΗΚΤΙΚΕΣ, ΜΕ ΠΛΑΣΤΙΚΟΥΣ ΣΥΝΔΕΣΜΟΥΣ	1	1,4D		1,4	1,4	1,4	0	0	0	4,1,4	PF70	PF70	4,2,5,2 7,3,2	4,2,5,3	4,3	4,3,5,6,8,4	9,11,2	2	(E)		CV1 CV2 CV3	SI		059	ΓΟΜΩΣΕΙΣ ΕΡΚΗΚΤΙΚΕΣ, ΜΕ ΠΛΑΣΤΙΚΟΥΣ ΣΥΝΔΕΣΜΟΥΣ
0460	ΓΟΜΩΣΕΙΣ ΕΡΚΗΚΤΙΚΕΣ, ΜΕ ΠΛΑΣΤΙΚΟΥΣ ΣΥΝΔΕΣΜΟΥΣ	1	1,4S		1,4	1,4	1,4	3,47	0	0	4,1,4	PF70	PF70	4,2,5,2 7,3,2	4,2,5,3	4,3	4,3,5,6,8,4	9,11,2	4	(E)		CV1 CV2 CV3	SI		060	ΓΟΜΩΣΕΙΣ ΕΡΚΗΚΤΙΚΕΣ, ΜΕ ΠΛΑΣΤΙΚΟΥΣ ΣΥΝΔΕΣΜΟΥΣ
0461	ΣΥΣΤΑΤΙΚΑ ΜΕΡΗ, ΕΡΚΗΚΤΙΚΑ ΤΡΕΚΙΝ, Ε.Α.Ο.	1	1,1,1B		1	1	1	178 274	0	0	4,1,4	PF70	PF70	4,2,5,2 7,3,2	4,2,5,3	4,3	4,3,5,6,8,4	9,11,2	1	(B1000C)		CV1 CV2 CV3	SI		061	ΣΥΣΤΑΤΙΚΑ ΜΕΡΗ, ΕΡΚΗΚΤΙΚΑ ΤΡΕΚΙΝ, Ε.Α.Ο.
0462	ΕΙΔΗ ΕΡΚΗΚΤΙΚΑ, Ε.Α.Ο.	1	1,1C		1	1	1	178 274	0	0	4,1,4	PF70	PF70	4,2,5,2 7,3,2	4,2,5,3	4,3	4,3,5,6,8,4	9,11,2	1	(B1000C)		CV1 CV2 CV3	SI		062	ΕΙΔΗ ΕΡΚΗΚΤΙΚΑ, Ε.Α.Ο.

UN Αριθμ.	Όνομα και περιγραφή	Κλάση	Κωδ. της Τεχνολογίας	Ομάδα Συναρμογών	Επίπεδο διαστάσεων	Επίπεδο διαστάσεων	Παραπομπές και εξισώσεις ποσότητας	Συναρμογές		Αριθμοί διαστάσεων		Οργανο μέτρησης διαστάσεων	Κατηγορία μετρήσιμης ποσότητας	Επίπεδο διαστάσεων για μετρήσιμα			Αριθμ. Ανεπιθύμητων ενδείξεων	UN Αριθμ.	Όνομα και περιγραφή
								Ομάδες συναρμογών	Επίπεδο διαστάσεων	Ομάδες διαστάσεων	Καθίστος διαστάσεων			Επίπεδο διαστάσεων	Κατηγορία διαστάσεων	Καθίστος διαστάσεων			
0486	ΕΙΜΕ ΕΡΗΦΙΚΤΙΚΑ ΕΞΑΦΕΡΙΚΑ ΜΗ-ΕΥΑΙΣΘΗΤΑ (ΕΙΜΕ, ΕΕ)	2.2	1.11.3	2.1.1.3	5.2.2	3.3	3.4.6/3.5.1.2	0	0	0	0	9.1.1.2	1.13.6 8.6	7.2.4	7.3.3	7.5.11	8.5	0486	ΕΙΜΕ ΕΡΗΦΙΚΤΙΚΑ ΕΞΑΦΕΡΙΚΑ ΜΗ-ΕΥΑΙΣΘΗΤΑ (ΕΙΜΕ, ΕΕ)
0487	ΣΗΜΑΤΟΔΟΤΕΣ ΚΑΙΝΟΥ	1	1.3G	1	1	0	EO	PL35	MP23	0487	1	(E)	(C5000D)	V2				0487	ΣΗΜΑΤΟΔΟΤΕΣ ΚΑΙΝΟΥ
0488	ΠΥΡΟΜΑΧΙΚΑ ΕΞΑΚΡΙΣΤΕΣ	1	1.3G	1	1	0	EO	PL30 LP101 L1	MP23	0488	1	(E)	(C5000D)	V2				0488	ΠΥΡΟΜΑΧΙΚΑ ΕΞΑΚΡΙΣΤΕΣ
0489	ΔΙΝΤΡΟΙ ΑΥΚΟΛΟΥΡΙΑ (ΔΟΙΝΓΟ)	1	1.1D	1	1	0	EO	PL120b PL120c	MP20	0489	1	(E)	(B1000C)	V3				0489	ΔΙΝΤΡΟΙ ΑΥΚΟΛΟΥΡΙΑ (ΔΟΙΝΓΟ)
0490	ΝΙΤΡΟΤΡΙΑΖΟΛΟΝΗΝΤΟ	1	1.1D	1	1	0	EO	PL120b PL120c	MP20	0490	1	(E)	(B1000C)	V3				0490	ΝΙΤΡΟΤΡΙΑΖΟΛΟΝΗΝΤΟ
0491	ΓΟΜΩΣΤΕΣ ΠΡΟΦΘΗΤΙΚΕΣ	1	1.4C	1	1.4	0	EO	PF43	MP22	0491	2	(E)		V2				0491	ΓΟΜΩΣΤΕΣ ΠΡΟΦΘΗΤΙΚΕΣ
0492	ΣΗΜΑΤΟΔΟΤΕΣ ΣΤΑΘΕΡΟΦΟΡΙΚΩΝ ΠΡΑΜΜΩΝ ΕΡΗΦΙΚΤΑ	1	1.3G	1	1	0	EO	PL35	MP23	0492	1	(E)	(C5000D)	V2				0492	ΣΗΜΑΤΟΔΟΤΕΣ ΣΤΑΘΕΡΟΦΟΡΙΚΩΝ ΠΡΑΜΜΩΝ ΕΡΗΦΙΚΤΑ
0493	ΣΗΜΑΤΟΔΟΤΕΣ ΣΤΑΘΕΡΟΦΟΡΙΚΩΝ ΠΡΑΜΜΩΝ ΕΡΗΦΙΚΤΑ	1	1.4G	1	1.4	0	EO	PL35	MP23	0493	2	(E)		V2				0493	ΣΗΜΑΤΟΔΟΤΕΣ ΣΤΑΘΕΡΟΦΟΡΙΚΩΝ ΠΡΑΜΜΩΝ ΕΡΗΦΙΚΤΑ
0494	ΑΕΡΙΘΦΟΥΜΕΝΑ ΔΙΕΣΤΥΓΚΑΙΟΤΑΛΑ ΓΟΜΩΜΕΝΑ για μεταλλομαγιάς, χωρίς ποσοσοπή	1	1.4D	1	1.4	0	EO	PL01	MP21	0494	2	(E)		V2				0494	ΑΕΡΙΘΦΟΥΜΕΝΑ ΔΙΕΣΤΥΓΚΑΙΟΤΑΛΑ ΓΟΜΩΜΕΝΑ για μεταλλομαγιάς, χωρίς ποσοσοπή
0495	ΠΡΟΦΘΗΤΙΚΟ ΚΑΥΣΙΜΟ ΥΓΡΟ	1	1.3C	1	1	0	EO	PL15 PF53 PF54 PF57 PF58	MP20	0495	1	(E)	(C5000D)	V2				0495	ΠΡΟΦΘΗΤΙΚΟ ΚΑΥΣΙΜΟ ΥΓΡΟ
0496	ΟΚΤΩΝΑΛΗ	1	1.1D	1	1	0	EO	PL120b PL120c	MP20	0496	1	(E)	(B1000C)	V3				0496	ΟΚΤΩΝΑΛΗ
0497	ΠΡΟΦΘΗΤΙΚΟ ΚΑΥΣΙΜΟ ΥΓΡΟ	1	1.1C	1	1	0	EO	PL15	MP20	0497	1	(E)	(B1000C)	V2				0497	ΠΡΟΦΘΗΤΙΚΟ ΚΑΥΣΙΜΟ ΥΓΡΟ
0498	ΠΡΟΦΘΗΤΙΚΟ ΚΑΥΣΙΜΟ ΣΤΕΡΕΟ	1	1.1C	1	1	0	EO	PL140b	MP20	0498	1	(E)	(B1000C)	V2				0498	ΠΡΟΦΘΗΤΙΚΟ ΚΑΥΣΙΜΟ ΣΤΕΡΕΟ
0499	ΠΡΟΦΘΗΤΙΚΟ ΚΑΥΣΙΜΟ ΣΤΕΡΕΟ	1	1.3C	1	1	0	EO	PL140b	MP20	0499	1	(E)	(C5000D)	V2				0499	ΠΡΟΦΘΗΤΙΚΟ ΚΑΥΣΙΜΟ ΣΤΕΡΕΟ
0500	ΣΥΣΤΗΜΑΤΑ ΠΥΡΟΚΡΟΤΗΤΩΝ ΜΗ-ΗΛΕΚΤΡΙΚΩΝ για αεροναυγιάς	1	1.4S	1.4	1.4	0	EO	PL31	MP23	0500	4	(E)		V2				0500	ΣΥΣΤΗΜΑΤΑ ΠΥΡΟΚΡΟΤΗΤΩΝ ΜΗ-ΗΛΕΚΤΡΙΚΩΝ για αεροναυγιάς
0501	ΠΡΟΦΘΗΤΙΚΟ ΚΑΥΣΙΜΟ ΣΤΕΡΕΟ	1	1.4C	1	1.4	0	EO	PL140b	MP20	0501	2	(E)		V2				0501	ΠΡΟΦΘΗΤΙΚΟ ΚΑΥΣΙΜΟ ΣΤΕΡΕΟ
0502	ΡΟΥΚΕΤΕΣ με αβιοανατε, κεραμιάς	1	1.2C	1	1	0	EO	PL30 LP101 L1	MP22	0502	1	(E)	(B1000C)	V2				0502	ΡΟΥΚΕΤΕΣ με αβιοανατε, κεραμιάς
0503	ΣΥΣΤΗΜΑΤΕΣ ΠΟΥ ΘΥΣΑΚΟΝΟΥΝ ΑΠΡΟΞΑΚΚΩΣ ΠΥΡΟΤΕΧΝΙΚΑ (ΜΕΡΗ ΠΡΟΕΝΤΑΤΗΡΕΣ ΖΩΝΩΝ ΑΣΦΑΛΕΙΑΣ ΠΥΡΟΤΕΧΝΙΚΟΙ)	1	1.4G	1.4	1.4	0	EO	PL35	MP23	0503	3	(E)		V2				0503	ΣΥΣΤΗΜΑΤΕΣ ΠΟΥ ΘΥΣΑΚΟΝΟΥΝ ΑΠΡΟΞΑΚΚΩΣ ΠΥΡΟΤΕΧΝΙΚΑ (ΜΕΡΗ ΠΡΟΕΝΤΑΤΗΡΕΣ ΖΩΝΩΝ ΑΣΦΑΛΕΙΑΣ ΠΥΡΟΤΕΧΝΙΚΟΙ)
0504	ΗΗΤΕΡΑΖΩΗ	1	1.1D	1	1	0	EO	PL120c	MP20	0504	1	(E)	(B1000C)	V3				0504	ΗΗΤΕΡΑΖΩΗ
0505	ΣΗΜΑΤΟΔΟΤΕΣ ΚΙΝΔΥΝΟΥ, mobile	1	1.4G	1.4	1.4	0	EO	PL35	MP23 MP24	0505	2	(E)		V2				0505	ΣΗΜΑΤΟΔΟΤΕΣ ΚΙΝΔΥΝΟΥ, mobile
0506	ΣΗΜΑΤΟΔΟΤΕΣ ΚΙΝΔΥΝΟΥ, mobile	1	1.4S	1.4	1.4	0	EO	PL35	MP23 MP24	0506	4	(E)		V2				0506	ΣΗΜΑΤΟΔΟΤΕΣ ΚΙΝΔΥΝΟΥ, mobile
0507	ΣΗΜΑΤΟΔΟΤΕΣ ΚΑΙΝΟΥ	1	1.4S	1.4	1.4	0	EO	PL35	MP23 MP24	0507	4	(E)		V2				0507	ΣΗΜΑΤΟΔΟΤΕΣ ΚΑΙΝΟΥ

ΕΦΗΜΕΡΙΣ ΤΗΣ ΚΥΒΕΡΝΗΣΕΩΣ (ΤΕΥΧΟΣ ΔΕΥΤΕΡΟ)

UN Αριθμ.	Όνομα και περιγραφή	Κατάτ.	Κατα- τάξη ΠΡΟΠ.	Όμοιο Ευρωπαϊ- κό Αριθμ.	Ελάχιστη πίεση	Παραγωγή και επιδοτήσεις ποσοτήτων		Εθνική δουλειά	Ελάχιστη πίεση	Παραγωγή και επιδοτήσεις ποσοτήτων	Στοιχεία		Φορτίς εκκένωσης και απορρόφησης ζήτησης		ΑDR έκδοση		Όργανο για επιδοτήσεις απορρόφησης	Κατηγορία κωδικός επιδοτήσεως	Εθνικές επιδοτήσεις για λειτουργία			UN Αριθμ.	Όνομα και περιγραφή			
						Εθνική δουλειά	Παραγωγή και επιδοτήσεις ποσοτήτων				Εθνική δουλειά	Παραγωγή και επιδοτήσεις ποσοτήτων	Εθνική δουλειά	Παραγωγή και επιδοτήσεις ποσοτήτων	Κατάτ.	Χώρα			Φορτίση, ακρόφιχη και ζήτησης	Αιτιολογία						
0800	ΥΔΡΟΞΥΒΕΝΖΟΠΡΙΑΖΟΛΗ ANΥΔΡΟΣ, 20% υγρά, κενά μίξτα	2.2	2.2	2.1.1.3	5.2.2	1	0	3.3	3.46/3.5.1.2	0	0	4.1.4	4.1.10	4.2.5.2	4.2.5.3	4.3	4.3.5, 6.8.4	9.1.1.2	1.1.3.6	8.6	7.2.4	7.3.3	7.5.11	8.5	0508	ΥΔΡΟΞΥΒΕΝΖΟΠΡΙΑΖΟΛΗ ANΥΔΡΟΣ, 20% υγρά, κενά μίξτα
0809	ΠΥΡΙΠΛΑ, ΑΚΑΙΠΗ	1	1.4C		1.4		0			0	0	PP48	MP20									V2			0509	ΠΥΡΙΠΛΑ, ΑΚΑΙΠΗ
1001	ΑΚΕΤΥΛΕΝΟ, ΔΙΑΛΥΜΕΝΟ	2	4F		2.1		0			0	0		MP9												1001	ΑΚΕΤΥΛΕΝΟ, ΔΙΑΛΥΜΕΝΟ
1002	ΑΕΡΑΣ, ΣΥΜΠΕΣΜΕΝΟΣ	2	1A		2.2		120ml	655					MP9												1002	ΑΕΡΑΣ, ΣΥΜΠΕΣΜΕΝΟΣ
1003	ΑΕΡΑΣ, ΥΠΟΣ ΥΠΟΨΕΗ	2	3D		2.2	+5.1	0			0	0		MP9									V5			1003	ΑΕΡΑΣ, ΥΠΟΣ ΥΠΟΨΕΗ
1005	ΑΜΜΟΝΙΑ, ΑΝΥΔΡΗ	2	2TC		2.3	+8	0	2.1		0	0		MP9												1005	ΑΜΜΟΝΙΑ, ΑΝΥΔΡΗ
1006	ΑΡΓΟ, ΣΥΜΠΕΣΜΕΝΟ	2	1A		2.2		120ml	653					MP9												1006	ΑΡΓΟ, ΣΥΜΠΕΣΜΕΝΟ
1008	ΠΡΩΘΟΨΥΧΟΨΟΡΦΙΟ	2	2TC		2.3	+8	0			0	0		MP9												1008	ΠΡΩΘΟΨΥΧΟΨΟΡΦΙΟ
1009	ΒΡΩΜΟΤΡΙΦΟΡΟΜΕΘΑΝΟ(ΡΥΚΤΙΚΟ ΑΕΡΙΟ R1381)	2	2A		2.2		120ml						MP9												1009	ΒΡΩΜΟΤΡΙΦΟΡΟΜΕΘΑΝΟ(ΡΥΚΤΙΚΟ ΑΕΡΙΟ R1381)
1010	ΒΟΥΤΑΔΙΕΝΙΛ ΣΤΑΒΕΡΟΠΟΙΗΜΕΝΑ ή ΥΠΕΡΟΞΥΒΕΝΖΟΠΡΙΑΖΟΛΗ ΣΤΑΒΕΡΟΠΟΙΗΜΕΝΟΣ με ελάχιστη πίεση 70 °C, ποσότητα αναρρόφησης 1.1 MPa (1 bar) και μικρότερη στους 50 °C 0.9g/g ζυμώμετη από 0.525 kg/l	2	2F		2.1		0	618		0	0		MP9												1010	ΒΟΥΤΑΔΙΕΝΙΛ ΣΤΑΒΕΡΟΠΟΙΗΜΕΝΑ ή ΥΠΕΡΟΞΥΒΕΝΖΟΠΡΙΑΖΟΛΗ ΣΤΑΒΕΡΟΠΟΙΗΜΕΝΟΣ με ελάχιστη πίεση 70 °C, ποσότητα αναρρόφησης 1.1 MPa (1 bar) και μικρότερη στους 50 °C 0.9g/g ζυμώμετη από 0.525 kg/l
1011	ΒΟΥΤΑΝΟ	2	2F		2.1		0	652		0	0		MP9												1011	ΒΟΥΤΑΝΟ
1012	ΒΟΥΤΥΛΕΝΟ(ΜΕΙΜΑΤΗ 1-ΒΟΥΤΥΛΕΝΟ) ή 2-ΒΟΥΤΥΛΕΝΟ(1) ή 2-ΒΟΥΤΥΛΕΝΟ	2	2F		2.1		0	650		0	0		MP9												1012	ΒΟΥΤΥΛΕΝΟ(ΜΕΙΜΑΤΗ 1-ΒΟΥΤΥΛΕΝΟ) ή 2-ΒΟΥΤΥΛΕΝΟ(1) ή 2-ΒΟΥΤΥΛΕΝΟ
1013	ΜΟΒΕΛΙΟΤΟΥ ΑΝΘΡΑΚΑ	2	2A		2.2		120ml	584					MP9												1013	ΜΟΒΕΛΙΟΤΟΥ ΑΝΘΡΑΚΑ
1016	ΜΟΝΟΞΕΛΙΟ ΤΟΥ ΑΝΘΡΑΚΑ ΣΥΜΠΕΣΜΕΝΟ	2	1TF		2.3	+2.1	0			0	0		MP9												1016	ΜΟΝΟΞΕΛΙΟ ΤΟΥ ΑΝΘΡΑΚΑ ΣΥΜΠΕΣΜΕΝΟ
1017	ΧΑΛΠΡΟ	2	2TOC		2.3		0			0	0		MP9												1017	ΧΑΛΠΡΟ
1018	ΧΑΛΡΑΦΟΡΟΜΕΘΑΝΟ(ΡΥΚΤΙΚΟ ΑΕΡΙΟ R 22)	2	2A		2.2		120ml						MP9												1018	ΧΑΛΡΑΦΟΡΟΜΕΘΑΝΟ(ΡΥΚΤΙΚΟ ΑΕΡΙΟ R 22)
1020	ΧΑΛΡΟΠΕΝΤΑΦΘΟΡΟ(ΜΕΘΑΝΟ)ΡΥΚΤΙΚΟ ΑΕΡΙΟ (R 115)	2	2A		2.2		120ml						MP9												1020	ΧΑΛΡΟΠΕΝΤΑΦΘΟΡΟ(ΜΕΘΑΝΟ)ΡΥΚΤΙΚΟ ΑΕΡΙΟ (R 115)
1021	1,3,4,5-ΤΕΤΡΑΦΘΟΡΟ(ΜΕΘΑΝΟ)ΡΥΚΤΙΚΟ ΑΕΡΙΟ (R 124)	2	2A		2.2		120ml						MP9												1021	1,3,4,5-ΤΕΤΡΑΦΘΟΡΟ(ΜΕΘΑΝΟ)ΡΥΚΤΙΚΟ ΑΕΡΙΟ (R 124)
1022	ΧΑΛΡΟΤΡΙΦΘΟΡΟ(ΜΕΘΑΝΟ)ΡΥΚΤΙΚΟ ΑΕΡΙΟ (R 13)	2	2A		2.2		120ml						MP9												1022	ΧΑΛΡΟΤΡΙΦΘΟΡΟ(ΜΕΘΑΝΟ)ΡΥΚΤΙΚΟ ΑΕΡΙΟ (R 13)
1023	ΑΕΡΙΟ ΑΝΘΡΑΚΑ, ΣΥΜΠΕΣΜΕΝΟ	2	1TF		2.3	+2.1	0			0	0		MP9												1023	ΑΕΡΙΟ ΑΝΘΡΑΚΑ, ΣΥΜΠΕΣΜΕΝΟ
1026	ΚΥΑΝΟΓΟΝΟ	2	2TF		2.3	+2.1	0			0	0		MP9												1026	ΚΥΑΝΟΓΟΝΟ

UN Αριθμ.	Όνομα και περιγραφή	Κατάσταση	Κατ. Τεχνολογίας	Ομάδα Συνσκευής	Επίπεδο	Επίπεδο Διάρκειας	Περιγραφή και χαρακτηριστικές ποσότητες	Στοιχεία			Θαμνιστικές και απορριπτικές ποσότητες			ADR δείκτες			Όργανο για μετρήσεις διαρροής	Κατηγορία μετρήσιμης παραμέτρου	Κόστος	Χρονιά	Φορτίο, ενέργεια και χωρητικότητα	Αριθμ. Ανετομολογίας	UN Αριθμ.	Όνομα και περιγραφή
								Ομάδα	Επίπεδο	Αριθμ. Δοκιμών	Ομάδα	Επίπεδο	Αριθμ. Δοκιμών	Ομάδα	Επίπεδο	Αριθμ. Δοκιμών								
1079	ΔΙΟΞΕΛΙΟΥ ΘΕΙΟΥ	2	2.2	2.1.1.3	5.2.2	3.3	3.4.6 / 3.5.1.2	4.1.4	4.1.10	4.2.5.2	4.2.5.3	4.3	4.3.5, 6.8.4	9.1.1.2	1.1.3.6	8.6	7.2.4	7.3.3	7.5.11	8.5	5.3.2.3	1081	ΔΙΟΞΕΛΙΟΥ ΘΕΙΟΥ	3.1.2
1080	ΙΞΑΘΕΡΟΠΥΡΡΟ	2	2A	2A	2.2	2.2	1.20 ml	P200	MP9	T50	P4BMM	T4	AT	AT	3	(C/E)					20	1080	ΙΞΑΘΕΡΟΠΥΡΡΟ	
1081	ΤΕΤΡΑΦΘΟΡΑΝΘΡΑΚΩΣ	2	2F		2.1	2.1	0	P200	MP9	(M)	P4BMM	T4	FL	FL	2	(B/D)					2.29	1081	ΤΕΤΡΑΦΘΟΡΑΝΘΡΑΚΩΣ	
1082	ΠΕΝΤΑΦΘΟΡΑΝΘΡΑΚΩΣ	2	2F		2.1	2.1	0	P200	MP9	(M)	P4BMM	T4	FL	FL	1	(B/D)					2.65	1082	ΠΕΝΤΑΦΘΟΡΑΝΘΡΑΚΩΣ	
1083	ΠΡΩΜΕΘΥΛΛΙΝΗ ΑΝΤΛΗ	2	2F		2.1	2.1	0	P200	MP9	T50	P4BMM	T4	FL	FL	2	(B/D)					2.3	1083	ΠΡΩΜΕΘΥΛΛΙΝΗ ΑΝΤΛΗ	
1085	ΒΙΝΥΛΟΒΡΕΦΙΛΩ	2	2F		2.1	2.1	0	P200	MP9	(M)	P4BMM	T4	FL	FL	2	(B/D)					2.29	1085	ΒΙΝΥΛΟΒΡΕΦΙΛΩ	
1086	ΒΙΝΥΛΟΧΩΡΗΛΩ	2	2F		2.1	2.1	0	P200	MP9	(M)	P4BMM	T4	FL	FL	2	(B/D)					2.29	1086	ΒΙΝΥΛΟΧΩΡΗΛΩ	
1087	ΒΙΝΥΛΟΜΕΡΥΛΑΘΕΡΑΣ	2	2F		2.1	2.1	0	P200	MP9	(M)	P4BMM	T4	FL	FL	2	(B/D)					2.29	1087	ΒΙΝΥΛΟΜΕΡΥΛΑΘΕΡΑΣ	
1088	ΑΚΕΤΑΛΗ	3	F1	II	3	1.1	1.1	BC02	MP19	T4	TP1	LGBF	FL	FL	3	(D/E)					3.3	1088	ΑΚΕΤΑΛΗ	
1089	ΑΚΕΤΑΛΕΥΔΗ	3	F1	I	3	0	0	PO01	MP17	T11	TP2	L4BN	FL	FL	1	(D/E)					3.3	1089	ΑΚΕΤΑΛΕΥΔΗ	
1090	ΑΚΕΤΟΝΗ	3	F1	II	3	1.1	1.1	BC02	MP17	T4	TP1	LGBF	FL	FL	3	(D/E)					3.3	1090	ΑΚΕΤΟΝΗ	
1091	ΕΒΑΛΑΚΕΤΟΝΙΣ	3	F1	II	3	1.1	1.1	BC02	MP19	T4	TP1	LGBF	FL	FL	2	(D/E)					3.3	1091	ΕΒΑΛΑΚΕΤΟΝΙΣ	
1092	ΑΚΡΟΝΕΪΗ	6.1	F1	I	6.1	3.54	0	PG01	MP8	T22	TP2	L1SCH	FL	FL	1	(C/D)					6.63	1092	ΑΚΡΟΝΕΪΗ	
1093	ΑΚΡΥΛΟΝΙΤΡΑΙΟ	3	F1	I	3	0	0	PO01	MP17	T14	TP2	L1SCH	FL	FL	1	(C/E)					3.36	1093	ΑΚΡΥΛΟΝΙΤΡΑΙΟ	
1098	ΑΛΥΛΑΙΚΗ ΑΛΚΟΟΛΗ	6.1	F1	I	6.1	3.54	0	PG02	MP8	T20	TP2	L1SCH	FL	FL	1	(C/D)					6.63	1098	ΑΛΥΛΑΙΚΗ ΑΛΚΟΟΛΗ	
1099	ΑΛΥΛΑΙΚΟ ΠΕΡΜΙΛΩ	3	F1	I	3	0	0	PO01	MP7	T14	TP2	L1SCH	FL	FL	1	(C/E)					3.36	1099	ΑΛΥΛΑΙΚΟ ΠΕΡΜΙΛΩ	
1100	ΑΛΥΛΑΙΚΟ ΧΑΛΔΡΑΙΟ	3	F1	I	3	0	0	PO01	MP7	T14	TP2	L1SCH	FL	FL	1	(C/E)					3.36	1100	ΑΛΥΛΑΙΚΟ ΧΑΛΔΡΑΙΟ	
1104	ΘΕΚΟΛΑΜΥΛΕΤΕΡΣ	3	F1	III	3	5.1	5.1	BC01	MP19	T2	TP1	LGBF	FL	FL	3	(D/E)					3.0	1104	ΘΕΚΟΛΑΜΥΛΕΤΕΡΣ	
1105	ΠΕΝΤΑΝΟΛΣ	3	F1	II	3	1.1	1.1	BC02	MP19	T4	TP1	LGBF	FL	FL	2	(D/E)					3.3	1105	ΠΕΝΤΑΝΟΛΣ	
1105	ΠΕΝΤΑΝΟΛΣ	3	F1	III	3	5.1	5.1	BC03	MP19	T2	TP1	LGBF	FL	FL	3	(D/E)					3.0	1105	ΠΕΝΤΑΝΟΛΣ	
1106	ΑΜΥΛΑΜΙΝΗ	3	FC	II	3	1.1	1.1	BC02	MP19	T7	TP1	L4BH	FL	FL	2	(D/E)					3.38	1106	ΑΜΥΛΑΜΙΝΗ	

UN Αριθμ.	Όνομα και περιγραφή	Κλάση	Κοινο- συν- ταξί- α	Ομάδα Συνεχο- συν- ταξί- α	Επιπέδο δυσκολίας	Εθνικές δυσκολίες	Παραπομπές και εξαιρέσεις ποσοτή- τας	Ποσότητες και εξαιρέσεις ποσοτή- τας	Στοιχεία αεροσκάφους		Φορητές αξιωματικές και υπομηχανισμοί (ήτοι γέφυρα)		ΑDR της αεροσκάφους		Όργανα για παραπομπές αεροσκάφους	Κατηγορία παραπομπής αεροσκάφους	Εθνικές προδια- γραφές για αεροσκάφους	Αριθμ. Αεροσκά- φους εντάξης	UN Αριθμ.	Όνομα και περιγραφή
									Ομάδες συνεχο- συν- ταξί- α	Εθνικές δυσκολίες	Ομάδες αξιωμα- τικές	Εθνικές δυσκολίες	Κατηγορίες αξιωμα- τικές	Εθνικές δυσκολίες						
1133	ΚΟΛΩΜΕΣ ΟΥΣΙΕΣ που περιέχουν εθέρια υδρογονάνθρακες (είσοδος 50 °C, πίεση 110 kPa)	3	FI	I	3	52.2	3.3	3.4.6/3.5.1.2	4.1.4	4.1.10	4.2.5.2 7.3.2	4.2.5.3	4.3	4.3.5, 6.8.4	9.1.1.2	1.13.6 8.6	1.13.6	33	1133	ΚΟΛΩΜΕΣ ΟΥΣΙΕΣ που περιέχουν εθέρια υδρογονάνθρακες (είσοδος 50 °C, πίεση 110 kPa)
1133	ΚΟΛΩΜΕΣ ΟΥΣΙΕΣ που περιέχουν εθέρια υδρογονάνθρακες (είσοδος 50 °C, πίεση 110 kPa)	3	FI	II	3	640C	5.L	640C	PP1	MP19	T4	TP1	L1.5BN	FL	2	(D/E)	1133	33	1133	ΚΟΛΩΜΕΣ ΟΥΣΙΕΣ που περιέχουν εθέρια υδρογονάνθρακες (είσοδος 50 °C, πίεση 110 kPa)
1133	ΚΟΛΩΜΕΣ ΟΥΣΙΕΣ που περιέχουν εθέρια υδρογονάνθρακες (είσοδος 50 °C, πίεση 110 kPa)	3	FI	II	3	640D	5.L	640D	PP1	MP19	T4	TP1	LGHF	FL	2	(D/E)	1133	33	1133	ΚΟΛΩΜΕΣ ΟΥΣΙΕΣ που περιέχουν εθέρια υδρογονάνθρακες (είσοδος 50 °C, πίεση 110 kPa)
1133	ΚΟΛΩΜΕΣ ΟΥΣΙΕΣ που περιέχουν εθέρια υδρογονάνθρακες (είσοδος 50 °C, πίεση 110 kPa)	3	FI	III	3	640E	5.L	640E	PP1	MP19	T2	TP1	LGHF	FL	3	(D/E)	1133	30	1133	ΚΟΛΩΜΕΣ ΟΥΣΙΕΣ που περιέχουν εθέρια υδρογονάνθρακες (είσοδος 50 °C, πίεση 110 kPa)
1133	ΚΟΛΩΜΕΣ ΟΥΣΙΕΣ που περιέχουν εθέρια υδρογονάνθρακες (είσοδος 50 °C, πίεση 110 kPa)	3	FI	III	3	640F	5.L	640F	PP1	MP19	T2	TP1	L4BN	FL	3	(D/E)	1133	33	1133	ΚΟΛΩΜΕΣ ΟΥΣΙΕΣ που περιέχουν εθέρια υδρογονάνθρακες (είσοδος 50 °C, πίεση 110 kPa)
1133	ΚΟΛΩΜΕΣ ΟΥΣΙΕΣ που περιέχουν εθέρια υδρογονάνθρακες (είσοδος 50 °C, πίεση 110 kPa)	3	FI	III	3	640G	5.L	640G	PP1	MP19	T2	TP1	L1.5BN	FL	3	(D/E)	1133	33	1133	ΚΟΛΩΜΕΣ ΟΥΣΙΕΣ που περιέχουν εθέρια υδρογονάνθρακες (είσοδος 50 °C, πίεση 110 kPa)
1133	ΚΟΛΩΜΕΣ ΟΥΣΙΕΣ που περιέχουν εθέρια υδρογονάνθρακες (είσοδος 50 °C, πίεση 110 kPa)	3	FI	III	3	640H	5.L	640H	PP1	MP19	T2	TP1	LGHF	FL	3	(D/E)	1133	33	1133	ΚΟΛΩΜΕΣ ΟΥΣΙΕΣ που περιέχουν εθέρια υδρογονάνθρακες (είσοδος 50 °C, πίεση 110 kPa)
1134	ΧΑΛΟΒΕΝΖΟΛΟ	3	FI	III	3		5.L		PP1	MP19	T2	TP1	LGHF	FL	3	(D/E)	1134	30	1134	ΧΑΛΟΒΕΝΖΟΛΟ
1135	ΑΒΥΛΙΝΟΧΩΡΩΔΙΝΗ	6.1	TFI	I	6.1	354	0	E0	PP02	MP17	T20	TP2	L10CH	FL	1	(GD)	1135	663	1135	ΑΒΥΛΙΝΟΧΩΡΩΔΙΝΗ
1136	ΚΑΑΣΜΑΤΑ ΑΘΑΝΑΦΑΚΟΠΙΣΑΣ ΕΥΦΛΕΚΤΑ	3	FI	II	3		1.L		PP01	MP19	T4	TP1	LGHF	FL	2	(D/E)	1136	33	1136	ΚΑΑΣΜΑΤΑ ΑΘΑΝΑΦΑΚΟΠΙΣΑΣ ΕΥΦΛΕΚΤΑ
1136	ΚΑΑΣΜΑΤΑ ΑΘΑΝΑΦΑΚΟΠΙΣΑΣ ΕΥΦΛΕΚΤΑ	3	FI	III	3		5.L		PP01	MP19	T4	TP1	LGHF	FL	3	(D/E)	1136	30	1136	ΚΑΑΣΜΑΤΑ ΑΘΑΝΑΦΑΚΟΠΙΣΑΣ ΕΥΦΛΕΚΤΑ
1139	ΔΙΑΛΥΜΑ ΕΠΙΚΑΛΥΨΕ (παραβλήτων αντιρροπών, καταργησιμής ή απαξιωμένης που χρησιμοποιούνται για βιομηχανικούς ή άλλους σκοπούς, σφιλέρια με επικάλυψη ή επικάλυψη βρωμιδίου) (είσοδος 50 °C, υψηλότερη από 110 kPa)	3	FI	I	3		500 ml	E3	PP01	MP17	T11	TP1	L4BN	FL	1	(D/E)	1139	33	1139	ΔΙΑΛΥΜΑ ΕΠΙΚΑΛΥΨΕ (παραβλήτων αντιρροπών, καταργησιμής ή απαξιωμένης που χρησιμοποιούνται για βιομηχανικούς ή άλλους σκοπούς, σφιλέρια με επικάλυψη ή επικάλυψη βρωμιδίου) (είσοδος 50 °C, υψηλότερη από 110 kPa)
1139	ΔΙΑΛΥΜΑ ΕΠΙΚΑΛΥΨΕ (παραβλήτων αντιρροπών, καταργησιμής ή απαξιωμένης που χρησιμοποιούνται για βιομηχανικούς ή άλλους σκοπούς, σφιλέρια με επικάλυψη ή επικάλυψη βρωμιδίου) (είσοδος 50 °C, υψηλότερη από 110 kPa)	3	FI	II	3	640C	5.L		PP01	MP19	T4	TP1	L1.5BN	FL	2	(D/E)	1139	33	1139	ΔΙΑΛΥΜΑ ΕΠΙΚΑΛΥΨΕ (παραβλήτων αντιρροπών, καταργησιμής ή απαξιωμένης που χρησιμοποιούνται για βιομηχανικούς ή άλλους σκοπούς, σφιλέρια με επικάλυψη ή επικάλυψη βρωμιδίου) (είσοδος 50 °C, υψηλότερη από 110 kPa)
1139	ΔΙΑΛΥΜΑ ΕΠΙΚΑΛΥΨΕ (παραβλήτων αντιρροπών, καταργησιμής ή απαξιωμένης που χρησιμοποιούνται για βιομηχανικούς ή άλλους σκοπούς, σφιλέρια με επικάλυψη ή επικάλυψη βρωμιδίου) (είσοδος 50 °C, υψηλότερη από 110 kPa)	3	FI	II	3	640D	5.L		PP01	MP19	T4	TP1	LGHF	FL	2	(D/E)	1139	33	1139	ΔΙΑΛΥΜΑ ΕΠΙΚΑΛΥΨΕ (παραβλήτων αντιρροπών, καταργησιμής ή απαξιωμένης που χρησιμοποιούνται για βιομηχανικούς ή άλλους σκοπούς, σφιλέρια με επικάλυψη ή επικάλυψη βρωμιδίου) (είσοδος 50 °C, υψηλότερη από 110 kPa)

ΕΦΗΜΕΡΙΣ ΤΗΣ ΚΥΒΕΡΝΗΣΕΩΣ (ΤΕΥΧΟΣ ΔΕΥΤΕΡΟ)

UN Αριθμ.	Όνομα και περιγραφή	Κλάση	Ομάδα Συναρμογής	Επίπεδο	Επίπεδο διερεύνησης	Παραπομπές εναλλακτικών υλικών	Στοιχεία			Αριθμοί κατασκευαστή			Κατηγορία υλικού (Κατάλογος υλικών)	Χημ.	Φορτίση κρούση/μτ. λεπτό	Απόσταση	Αριθμ. Ανεγέρθ. της εκτύπωσης	UN Αριθμ.	Όνομα και περιγραφή			
							Ομάδα στήριξης	Επίπεδο στήριξης	Επίπεδο στήριξης	Ομάδα στήριξης	Επίπεδο στήριξης	Επίπεδο στήριξης								Επίπεδο στήριξης		
1139	ΔΙΑΛΥΜΑ ΕΠΙΚΑΛΥΨΗΣ (επιμετάλλωση) επιφανειακής, κεντρογής ή επιμετάλλωσης που χρησιμοποιούνται για βιοχημικούς (βιοβελόνες) ή επιμετάλλωσης (βιοβελόνες)	2.2	2.1.1.3	5.2.2	3.3	3.4.6 / 3.5.1.2	4.1.4	4.1.10	4.2.5.2 7.3.2	4.2.5.3	4.3	4.3.5, 6.8.4	9.1.1.2	1.1.3.6 8.6	7.2.4	7.3.3	7.5.11	8.5	5.3.2.3	1139	ΔΙΑΛΥΜΑ ΕΠΙΚΑΛΥΨΗΣ (επιμετάλλωση) επιφανειακής, κεντρογής ή επιμετάλλωσης που χρησιμοποιούνται για βιοχημικούς (βιοβελόνες) ή επιμετάλλωσης (βιοβελόνες)	
		3	FI	III	60E	5.L	60F	60G	60H	5.L	3	3	3	3	VI2	S2	S2	S2	33	33	1139	ΔΙΑΛΥΜΑ ΕΠΙΚΑΛΥΨΗΣ (επιμετάλλωση) επιφανειακής, κεντρογής ή επιμετάλλωσης που χρησιμοποιούνται για βιοχημικούς (βιοβελόνες) ή επιμετάλλωσης (βιοβελόνες) άλλους σκοπούς, όπως σχημάτωση με επιμετάλλωση ή επιμετάλλωση βιοβελόνων (με σημείο στροφής: ζυμώματα από 23 °C και λιγότερο, σύμφωνα με την 2.2.3.1.4) (σημείο βρασμού όχι υψηλότερο από 35 °C)
1139	ΔΙΑΛΥΜΑ ΕΠΙΚΑΛΥΨΗΣ (επιμετάλλωση) επιφανειακής, κεντρογής ή επιμετάλλωσης που χρησιμοποιούνται για βιοχημικούς (βιοβελόνες) ή επιμετάλλωσης (βιοβελόνες) (με σημείο στροφής: ζυμώματα από 23 °C και λιγότερο, σύμφωνα με την 2.2.3.1.4) (σημείο βρασμού όχι υψηλότερο από 35 °C)	3	FI	III	60F	5.L	60G	60H	5.L	3	3	3	3	3	VI2	S2	S2	S2	33	33	1139	ΔΙΑΛΥΜΑ ΕΠΙΚΑΛΥΨΗΣ (επιμετάλλωση) επιφανειακής, κεντρογής ή επιμετάλλωσης που χρησιμοποιούνται για βιοχημικούς (βιοβελόνες) ή επιμετάλλωσης (βιοβελόνες) άλλους σκοπούς, όπως σχημάτωση με επιμετάλλωση ή επιμετάλλωση βιοβελόνων (με σημείο στροφής: ζυμώματα από 23 °C και λιγότερο, σύμφωνα με την 2.2.3.1.4) (σημείο βρασμού όχι υψηλότερο από 35 °C)
1139	ΔΙΑΛΥΜΑ ΕΠΙΚΑΛΥΨΗΣ (επιμετάλλωση) επιφανειακής, κεντρογής ή επιμετάλλωσης που χρησιμοποιούνται για βιοχημικούς (βιοβελόνες) ή επιμετάλλωσης (βιοβελόνες) (με σημείο στροφής: ζυμώματα από 23 °C και λιγότερο, σύμφωνα με την 2.2.3.1.4) (σημείο βρασμού όχι υψηλότερο από 35 °C)	3	FI	III	60G	5.L	60H	5.L	5.L	3	3	3	3	3	VI2	S2	S2	S2	33	33	1139	ΔΙΑΛΥΜΑ ΕΠΙΚΑΛΥΨΗΣ (επιμετάλλωση) επιφανειακής, κεντρογής ή επιμετάλλωσης που χρησιμοποιούνται για βιοχημικούς (βιοβελόνες) ή επιμετάλλωσης (βιοβελόνες) άλλους σκοπούς, όπως σχημάτωση με επιμετάλλωση ή επιμετάλλωση βιοβελόνων (με σημείο στροφής: ζυμώματα από 23 °C και λιγότερο, σύμφωνα με την 2.2.3.1.4) (σημείο βρασμού όχι υψηλότερο από 35 °C)
1139	ΔΙΑΛΥΜΑ ΕΠΙΚΑΛΥΨΗΣ (επιμετάλλωση) επιφανειακής, κεντρογής ή επιμετάλλωσης που χρησιμοποιούνται για βιοχημικούς (βιοβελόνες) ή επιμετάλλωσης (βιοβελόνες) (με σημείο στροφής: ζυμώματα από 23 °C και λιγότερο, σύμφωνα με την 2.2.3.1.4) (σημείο βρασμού όχι υψηλότερο από 35 °C)	3	FI	III	60H	5.L	60I	60J	60K	5.L	3	3	3	3	VI2	S2	S2	S2	33	33	1139	ΔΙΑΛΥΜΑ ΕΠΙΚΑΛΥΨΗΣ (επιμετάλλωση) επιφανειακής, κεντρογής ή επιμετάλλωσης που χρησιμοποιούνται για βιοχημικούς (βιοβελόνες) ή επιμετάλλωσης (βιοβελόνες) άλλους σκοπούς, όπως σχημάτωση με επιμετάλλωση ή επιμετάλλωση βιοβελόνων (με σημείο στροφής: ζυμώματα από 23 °C και λιγότερο, σύμφωνα με την 2.2.3.1.4) (σημείο βρασμού όχι υψηλότερο από 35 °C)
1143	ΚΡΟΤΟΝΑΛΕΥΗ ή ΚΡΟΤΟΝΑΛΕΥΗ ΣΤΑΒΗΡΟΠΟΙΗΜΕΝΗ	6.1	TFI	I	6.1	334	354	354	354	0	E0	E0	E0	E0	VI2	S2	S2	S2	663	663	1143	ΚΡΟΤΟΝΑΛΕΥΗ ή ΚΡΟΤΟΝΑΛΕΥΗ ΣΤΑΒΗΡΟΠΟΙΗΜΕΝΗ
1144	ΚΡΟΤΟΝΑΛΕΥΟ	3	FI	I	3	0	E3	E3	E3	0	E3	E3	E3	E3	VI2	S2	S2	S2	339	339	1144	ΚΡΟΤΟΝΑΛΕΥΟ
1145	ΚΥΚΛΟΕΛΑΝΟ	3	FI	II	3	1.L	E2	E2	E2	1.L	E2	E2	E2	VI2	S2	S2	S2	33	33	1145	ΚΥΚΛΟΕΛΑΝΟ	
1146	ΚΥΚΛΟΕΠΙΧΑΛΩΣΗ	3	FI	II	3	1.L	E2	E2	E2	1.L	E2	E2	E2	VI2	S2	S2	S2	33	33	1146	ΚΥΚΛΟΕΠΙΧΑΛΩΣΗ	
1147	ΔΕΚΑΥΔΡΟΝΟΦΘΑΛΕΙΟ	3	FI	III	3	5.L	E1	E1	E1	5.L	E1	E1	E1	VI2	S2	S2	S2	30	30	1147	ΔΕΚΑΥΔΡΟΝΟΦΘΑΛΕΙΟ	
1148	ΔΙΑΚΕΤΟΝΑΛΚΟΟΛΗ	3	FI	II	3	1.L	E2	E2	E2	1.L	E2	E2	E2	VI2	S2	S2	S2	33	33	1148	ΔΙΑΚΕΤΟΝΑΛΚΟΟΛΗ	
1148	ΔΙΑΚΕΤΟΝΑΛΚΟΟΛΗ	3	FI	III	3	5.L	E1	E1	E1	5.L	E1	E1	E1	VI2	S2	S2	S2	30	30	1148	ΔΙΑΚΕΤΟΝΑΛΚΟΟΛΗ	
1149	ΔΙΒΟΥΤΥΛΑΦΘΑΛ	3	FI	III	3	5.L	E1	E1	E1	5.L	E1	E1	E1	VI2	S2	S2	S2	30	30	1149	ΔΙΒΟΥΤΥΛΑΦΘΑΛ	
1150	1,2-ΔΙΧΛΟΡΟΜΕΘΥΛΕΝΟ	3	FI	II	3	1.L	E2	E2	E2	1.L	E2	E2	E2	VI2	S2	S2	S2	33	33	1150	1,2-ΔΙΧΛΟΡΟΜΕΘΥΛΕΝΟ	

36290

ΕΦΗΜΕΡΙΣ ΤΗΣ ΚΥΒΕΡΝΗΣΕΩΣ (ΤΕΥΧΟΣ ΔΕΥΤΕΡΟ)

UN Αριθμ.	Όνομα και περιγραφή	Κατάσταση	Κατάσταση ως προς την εργασία	Ομάδα Συνσκευαστικής	Επιπέδο	Επιπέδο διαστάσεων	Περιγραφή και χαρακτηριστικά στοιχεία	Στοιχεία			Φυσικές ιδιότητες και συμπεριφορές		ΑΔΕ διαστάσεις			Όργανα για μετρήσεις	Κατηγορία πιστοποίησης	Επίπεδο πιστότητας για μετρήσεις				Αριθμ. Δοκιμών	UN Αριθμ.	Όνομα και περιγραφή
								Επίπεδο πιστότητας	Επίπεδο πιστότητας	Επίπεδο πιστότητας	Επίπεδο πιστότητας	Επίπεδο πιστότητας	Επίπεδο πιστότητας	Επίπεδο πιστότητας	Επίπεδο πιστότητας			Επίπεδο πιστότητας	Επίπεδο πιστότητας	Επίπεδο πιστότητας	Επίπεδο πιστότητας			
1188	ΜΟΝΟΜΕΘΥΛΑΘΕΡΑΣ ΠΙΣ ΑΦΥΛΕΝΟΓΛΥΚΟΗΣ	3	F1	III	3	5.2.2	3.3	3.46/3.5.1.2	4.1.4	4.1.10	4.2.5.2	4.2.5.3	4.3	43.5.6.8.4	9.1.1.2	1.13.6	8.6	7.5.11	8.5	5.3.2.3	1188	ΜΟΝΟΜΕΘΥΛΑΘΕΡΑΣ ΠΙΣ ΑΦΥΛΕΝΟΓΛΥΚΟΗΣ	3.1.2	
1189	ΔΕΙΚΟΣ ΜΟΝΟΜΕΘΥΛΑΘΕΡΑΣ ΠΙΣ ΑΦΥΛΕΝΟΓΛΥΚΟΗΣ	3	F1	III	3																1189	ΔΕΙΚΟΣ ΜΟΝΟΜΕΘΥΛΑΘΕΡΑΣ ΠΙΣ ΑΦΥΛΕΝΟΓΛΥΚΟΗΣ		
1190	ΜΥΡΜΗΚΙΚΟΣ ΑΦΥΛΕΣΤΕΡΑΣ	3	F1	II	3																1190	ΜΥΡΜΗΚΙΚΟΣ ΑΦΥΛΕΣΤΕΡΑΣ		
1191	ΘΚΥΤΑ ΛΑΔΥΛΕΣ	3	F1	III	3																1191	ΘΚΥΤΑ ΛΑΔΥΛΕΣ		
1192	ΓΑΛΑΚΤΙΚΟΣ ΑΦΥΛΕΣΤΕΡΑΣ	3	F1	III	3																1192	ΓΑΛΑΚΤΙΚΟΣ ΑΦΥΛΕΣΤΕΡΑΣ		
1193	ΑΦΥΛΕΣΤΕΡΑΣ ΚΕΤΟΝΗ (ΜΕΦΥΛΑ-ΚΕΤΟΝΗ)	3	F1	II	3																1193	ΑΦΥΛΕΣΤΕΡΑΣ ΚΕΤΟΝΗ (ΜΕΦΥΛΑ-ΚΕΤΟΝΗ)		
1194	ΔΙΑΛΥΜΑ ΝΙΤΡΩΔΟΣ ΑΦΥΛΟΥ	3	F1	I	3	46.1	0	Ε0													1194	ΔΙΑΛΥΜΑ ΝΙΤΡΩΔΟΣ ΑΦΥΛΟΥ		
1195	ΠΡΟΠΟΝΙΚΟΣ ΑΦΥΛΕΣΤΕΡΑΣ	3	F1	II	3																1195	ΠΡΟΠΟΝΙΚΟΣ ΑΦΥΛΕΣΤΕΡΑΣ		
1196	ΑΦΥΛΕΣΤΕΡΑΣ ΛΑΔΥΛΕΣ	3	FC	II	3	48	0	Ε0													1196	ΑΦΥΛΕΣΤΕΡΑΣ ΛΑΔΥΛΕΣ		
1197	ΕΚΧΥΣΙΜΑΤΑ ΑΡΩΜΑΤΙΚΑ ΥΓΡΑ (ΔΙΕΡΓΑΦΗ ΣΕΡΑ)	3	F1	II	3																1197	ΕΚΧΥΣΙΜΑΤΑ ΑΡΩΜΑΤΙΚΑ ΥΓΡΑ		
1197	ΕΚΧΥΣΙΜΑΤΑ ΑΡΩΜΑΤΙΚΑ ΥΓΡΑ (επίπεδο πιστότητας 23°C και 110 kPa)	3	F1	II	3	60C	60C	5L													1197	ΕΚΧΥΣΙΜΑΤΑ ΑΡΩΜΑΤΙΚΑ ΥΓΡΑ (επίπεδο πιστότητας 23°C και 110 kPa)		
1197	ΕΚΧΥΣΙΜΑΤΑ ΑΡΩΜΑΤΙΚΑ ΥΓΡΑ (επίπεδο πιστότητας 50°C και 110 kPa)	3	F1	II	3	60D	60D	5L													1197	ΕΚΧΥΣΙΜΑΤΑ ΑΡΩΜΑΤΙΚΑ ΥΓΡΑ (επίπεδο πιστότητας 50°C και 110 kPa)		
1197	ΕΚΧΥΣΙΜΑΤΑ ΑΡΩΜΑΤΙΚΑ ΥΓΡΑ	3	F1	III	3	60E	60E	5L													1197	ΕΚΧΥΣΙΜΑΤΑ ΑΡΩΜΑΤΙΚΑ ΥΓΡΑ		
1197	ΕΚΧΥΣΙΜΑΤΑ ΑΡΩΜΑΤΙΚΑ ΥΓΡΑ (επίπεδο πιστότητας 23°C και 110 kPa)	3	F1	III	3	60F	60F	5L													1197	ΕΚΧΥΣΙΜΑΤΑ ΑΡΩΜΑΤΙΚΑ ΥΓΡΑ (επίπεδο πιστότητας 23°C και 110 kPa)		
1197	ΕΚΧΥΣΙΜΑΤΑ ΑΡΩΜΑΤΙΚΑ ΥΓΡΑ (επίπεδο πιστότητας 50°C και 110 kPa)	3	F1	III	3	60G	60G	5L													1197	ΕΚΧΥΣΙΜΑΤΑ ΑΡΩΜΑΤΙΚΑ ΥΓΡΑ (επίπεδο πιστότητας 50°C και 110 kPa)		
1197	ΕΚΧΥΣΙΜΑΤΑ ΑΡΩΜΑΤΙΚΑ ΥΓΡΑ (επίπεδο πιστότητας 35°C)	3	F1	III	3	60H	60H	5L													1197	ΕΚΧΥΣΙΜΑΤΑ ΑΡΩΜΑΤΙΚΑ ΥΓΡΑ (επίπεδο πιστότητας 35°C)		
1198	ΔΙΑΛΥΜΑ ΦΟΡΜΑΛΔΕΪΔΗΣ ΕΥΦΑΚΤΟ	3	FC	III	3	48															1198	ΔΙΑΛΥΜΑ ΦΟΡΜΑΛΔΕΪΔΗΣ ΕΥΦΑΚΤΟ		
1199	ΦΟΥΦΟΥΡΑΣ ΛΑΔΥΛΕΣ	6.1	TF1	II	6.1	5.2	100 ml	Ε4													1199	ΦΟΥΦΟΥΡΑΣ ΛΑΔΥΛΕΣ		

ΕΦΗΜΕΡΙΣ ΤΗΣ ΚΥΒΕΡΝΗΣΕΩΣ (ΤΕΥΧΟΣ ΔΕΥΤΕΡΟ)

UN Αριθμ.	Όνομα και περιγραφή	Κλάση	Καν. ασφαλείας (EN ή άλλο)	Όμιλος	Επιστάθ.	Ειδική ουσία	Περιγραφή ουσίας	Παρασκευαστής	Στοιχεία		Φορτίς		ΑΒΚ		Όργανο για τη μέτρηση	Κατηγορία κινδύνου (GHS)	Ειδικές διατάξεις για μεταφορά			UN Αριθμ.	Όνομα και περιγραφή	
									Ουσίες	Αυτοίματες ουσίες	Ουσίες	Αυτοίματες ουσίες	Καθαρό	Μη καθαρό			Καθαρό	Μη καθαρό	Καθαρό			Μη καθαρό
1201	ΖΥΜΕΛΑΙΟ	3	F1	II	3		3,46 / 3,51, 2			4,1, 4	4, 2, 5, 2	4, 3	4, 3, 5, 6, 8, 4	9, 11, 2	1, 1, 3, 6 8, 6	7, 3, 3	7, 2, 4	7, 5, 11	8, 5	5, 3, 2, 3		3, 1, 2
1201	ΖΥΜΕΛΑΙΟ	3	F1	II	3		1, 1	E2													1201	ΖΥΜΕΛΑΙΟ
1201	ΖΥΜΕΛΑΙΟ	3	F1	III	3		5, 1	E1													1201	ΖΥΜΕΛΑΙΟ
1202	ΕΚΑΖΟΛ (ΑΡΕΘΑΙΟΛ) ΚΑΥΣΙΜΟ ΠΕΤΡΕΛΑΙΟ (ΠΕΤΡΕΛΑΙΟ ΘΕΡΜΑΝΣΗΣ ΕΛΑΦΡΥ) (με σήμα ασφαλείας από 60 °C)	3	F1	III	3	640C 363	5, 1	E1													1202	ΕΚΑΖΟΛ (ΑΡΕΘΑΙΟΛ) ΚΑΥΣΙΜΟ ΠΕΤΡΕΛΑΙΟ (ΠΕΤΡΕΛΑΙΟ ΘΕΡΜΑΝΣΗΣ ΕΛΑΦΡΥ) (με σήμα ασφαλείας από 60 °C)
1202	ΚΑΥΣΙΜΟ ΠΕΤΡΕΛΑΙΟ σύμφωνα με τις προδιαγραφές του EN 590:2004 ή ΚΑΖΟΛ (ΑΡΕΘΑΙΟΛ) ΠΕΤΡΕΛΑΙΟ ΘΕΡΜΑΝΣΗΣ ΕΛΑΦΡΥ (με σήμα ασφαλείας από 60 °C)	3	F1	III	3	640L 363	5, 1	E1													1202	ΚΑΥΣΙΜΟ ΠΕΤΡΕΛΑΙΟ σύμφωνα με τις προδιαγραφές του EN 590:2004 ή ΚΑΖΟΛ (ΑΡΕΘΑΙΟΛ) ΠΕΤΡΕΛΑΙΟ ΘΕΡΜΑΝΣΗΣ ΕΛΑΦΡΥ (με σήμα ασφαλείας από 60 °C)
1202	ΕΚΑΖΟΛ (ΑΡΕΘΑΙΟΛ) ΚΑΥΣΙΜΟ ΠΕΤΡΕΛΑΙΟ (ΠΕΤΡΕΛΑΙΟ ΘΕΡΜΑΝΣΗΣ ΕΛΑΦΡΥ) (σημα ασφαλείας από 60 °C και όχι υψηλότερο από 100 °C)	3	F1	III	3	640M 363	5, 1	E1													1202	ΕΚΑΖΟΛ (ΑΡΕΘΑΙΟΛ) ΚΑΥΣΙΜΟ ΠΕΤΡΕΛΑΙΟ (ΠΕΤΡΕΛΑΙΟ ΘΕΡΜΑΝΣΗΣ ΕΛΑΦΡΥ) (σημα ασφαλείας από 60 °C και όχι υψηλότερο από 100 °C)
1203	ΝΑΦΘΑΛΗ ΒΕΝΖΙΝΗ	3	F1	II	3	2, 4, 3 5, 3, 4 3, 6, 3	1, 1	E2													1203	ΝΑΦΘΑΛΗ ΒΕΝΖΙΝΗ
1204	ΔΙΑΛΥΜΑ ΝΙΤΡΟΓΥΔΡΟΚΗΜΙΣΤΕ ΑΚΟΟΛΗ (με όχι περισσότερο από 1% νερό/ακαθάρτη)	3	D	II	3	6, 0	1, 1	E0													1204	ΔΙΑΛΥΜΑ ΝΙΤΡΟΓΥΔΡΟΚΗΜΙΣΤΕ ΑΚΟΟΛΗ (με όχι περισσότερο από 1% νερό/ακαθάρτη)
1206	ΕΠΙΤΑΝΙΑ	3	F1	II	3		1, 1	E2													1206	ΕΠΙΤΑΝΙΑ
1207	ΕΞΑΛΛΕΥΔΗ	3	F1	III	3		5, 1	E1													1207	ΕΞΑΛΛΕΥΔΗ
1208	ΕΞΑΝΙΑ	3	F1	II	3		1, 1	E2													1208	ΕΞΑΝΙΑ
1210	ΜΕΑΝΗ ΤΥΤΟΓΡΑΦΙΑΣ, σολεστό ή ΥΑΚΑ ΣΧΕΤΙΚΑ ΜΕ ΜΕΑΝΗ ΤΥΤΟΓΡΑΦΙΑΣ (επιλογή μεταξύ των ποσοτήτων ορισμένης ή πρώτης μίσησης, ζωήμιας), σολεστό ή πρώτης μίσησης (από 110 kPa)	3	F1	I	3	163 640D	500 ml	E3													1210	ΜΕΑΝΗ ΤΥΤΟΓΡΑΦΙΑΣ, σολεστό ή ΥΑΚΑ ΣΧΕΤΙΚΑ ΜΕ ΜΕΑΝΗ ΤΥΤΟΓΡΑΦΙΑΣ (επιλογή μεταξύ των ποσοτήτων ορισμένης ή πρώτης μίσησης, ζωήμιας), σολεστό ή πρώτης μίσησης (από 110 kPa)
1210	ΜΕΑΝΗ ΤΥΤΟΓΡΑΦΙΑΣ, σολεστό ή ΥΑΚΑ ΣΧΕΤΙΚΑ ΜΕ ΜΕΑΝΗ ΤΥΤΟΓΡΑΦΙΑΣ (επιλογή μεταξύ των ποσοτήτων ορισμένης ή πρώτης μίσησης, ζωήμιας), σολεστό (είση ή πρώτη μίσηση από 110 kPa)	3	F1	II	3	163 640C	5, 1	E2													1210	ΜΕΑΝΗ ΤΥΤΟΓΡΑΦΙΑΣ, σολεστό ή ΥΑΚΑ ΣΧΕΤΙΚΑ ΜΕ ΜΕΑΝΗ ΤΥΤΟΓΡΑΦΙΑΣ (επιλογή μεταξύ των ποσοτήτων ορισμένης ή πρώτης μίσησης, ζωήμιας), σολεστό (είση ή πρώτη μίσηση από 110 kPa)
1210	ΜΕΑΝΗ ΤΥΤΟΓΡΑΦΙΑΣ, σολεστό ή ΥΑΚΑ ΣΧΕΤΙΚΑ ΜΕ ΜΕΑΝΗ ΤΥΤΟΓΡΑΦΙΑΣ (επιλογή μεταξύ των ποσοτήτων ορισμένης ή πρώτης μίσησης, ζωήμιας), σολεστό (είση ή πρώτη μίσηση από 110 kPa)	3	F1	II	3	163 640D	5, 1	E2													1210	ΜΕΑΝΗ ΤΥΤΟΓΡΑΦΙΑΣ, σολεστό ή ΥΑΚΑ ΣΧΕΤΙΚΑ ΜΕ ΜΕΑΝΗ ΤΥΤΟΓΡΑΦΙΑΣ (επιλογή μεταξύ των ποσοτήτων ορισμένης ή πρώτης μίσησης, ζωήμιας), σολεστό (είση ή πρώτη μίσηση από 110 kPa)
1210	ΜΕΑΝΗ ΤΥΤΟΓΡΑΦΙΑΣ, σολεστό ή ΥΑΚΑ ΣΧΕΤΙΚΑ ΜΕ ΜΕΑΝΗ ΤΥΤΟΓΡΑΦΙΑΣ (επιλογή μεταξύ των ποσοτήτων ορισμένης ή πρώτης μίσησης, ζωήμιας), σολεστό (είση ή πρώτη μίσηση από 110 kPa)	3	F1	III	3	163 640E	5, 1	E1													1210	ΜΕΑΝΗ ΤΥΤΟΓΡΑΦΙΑΣ, σολεστό ή ΥΑΚΑ ΣΧΕΤΙΚΑ ΜΕ ΜΕΑΝΗ ΤΥΤΟΓΡΑΦΙΑΣ (επιλογή μεταξύ των ποσοτήτων ορισμένης ή πρώτης μίσησης, ζωήμιας), σολεστό (είση ή πρώτη μίσηση από 110 kPa)

ΕΦΗΜΕΡΙΣ ΤΗΣ ΚΥΒΕΡΝΗΣΕΩΣ (ΤΕΥΧΟΣ ΔΕΥΤΕΡΟ)

UN Αριθμ.	Όνομα και περιγραφή	Κύση ως προς την ημερομηνία	Κατάσταση	Εξέταση	Επαρκής διακρίσεις	Παραπομπές στην Εγκύκλιο	Παραπομπές στην Εγκύκλιο	Παραπομπές στην Εγκύκλιο	Στοιχεία			Αριθμοί			Κατηγορία (Κοινωνική κατάσταση)	Παραπομπές στην Εγκύκλιο	Επίπεδο διακρίσεις για μεταφορά			UN Αριθμ.	Όνομα και περιγραφή		
									Ομοτιμία	Ανακρίσιμη	Ανακρίσιμη	Ανακρίσιμη	Ανακρίσιμη	Ανακρίσιμη			Ανακρίσιμη	Ανακρίσιμη	Ανακρίσιμη			Ανακρίσιμη	Ανακρίσιμη
1224	ΚΕΤΟΝΕΣ, ΥΠΡΕΣ. Ε.Α.Ο.	3	F1	III	4	5	6	7	8	9	10	11	12	13	14	15	16	17	18	19	20	21	ΚΕΤΟΝΕΣ, ΥΠΡΕΣ. Ε.Α.Ο.
1228	ΜΕΡΚΑΠΤΑΝΕΣ, ΥΠΡΕΣ. ΕΥΦΟΡΚΕΤΕΣ, ΤΟΞΙΚΕΣ Ε.Α.Ο. ΜΕΙΓΜΑ ΜΕΡΚΑΠΤΑΝΩΝ ΥΠΡΕΣ. ΕΥΦΟΡΚΕΤΕΣ, ΤΟΞΙΚΕΣ Ε.Α.Ο.	3	FT1	II	3	46.1	274	1.1	BC03	MP19	T11	TP2	L4BH	TU13	FL	2	CV13	CV28	S2	S19	336	1228	ΜΕΡΚΑΠΤΑΝΕΣ, ΥΠΡΕΣ. ΕΥΦΟΡΚΕΤΕΣ, ΤΟΞΙΚΕΣ Ε.Α.Ο. ΜΕΙΓΜΑ ΜΕΡΚΑΠΤΑΝΩΝ ΥΠΡΕΣ. ΕΥΦΟΡΚΕΤΕΣ, ΤΟΞΙΚΕΣ Ε.Α.Ο.
1228	ΜΕΡΚΑΠΤΑΝΕΣ, ΥΠΡΕΣ. ΕΥΦΟΡΚΕΤΕΣ, ΤΟΞΙΚΕΣ Ε.Α.Ο. ΜΕΙΓΜΑ ΜΕΡΚΑΠΤΑΝΩΝ ΥΠΡΕΣ. ΕΥΦΟΡΚΕΤΕΣ, ΤΟΞΙΚΕΣ Ε.Α.Ο.	3	FT1	III	3	46.1	274	5.1	BC03	MP19	T7	TP8	L4BH	TU15	FL	3	CV13	CV28	S2	S19	36	1228	ΜΕΡΚΑΠΤΑΝΕΣ, ΥΠΡΕΣ. ΕΥΦΟΡΚΕΤΕΣ, ΤΟΞΙΚΕΣ Ε.Α.Ο. ΜΕΙΓΜΑ ΜΕΡΚΑΠΤΑΝΩΝ ΥΠΡΕΣ. ΕΥΦΟΡΚΕΤΕΣ, ΤΟΞΙΚΕΣ Ε.Α.Ο.
1229	ΜΕΣΙΤΥΛΩΣΗΛΩ	3	F1	III	3	3	274	5.1	BC03	MP19	T2	TP1	LGBF		FL	3			S2	S20	30	1229	ΜΕΣΙΤΥΛΩΣΗΛΩ
1230	ΜΕΘΑΝΟΝΗ	3	FT1	II	3	46.1	279	1.1	BC02	MP19	T7	TP2	L4BH	TU15	FL	2	CV13	CV28	S2	S19	336	1230	ΜΕΘΑΝΟΝΗ
1231	ΟΞΙΚΟΣ ΜΕΘΥΛΕΣΤΕΡΑΣ	3	F1	II	3	3	274	1.1	BC02	MP19	T4	TP1	LGBF		FL	2			S2	S20	33	1231	ΟΞΙΚΟΣ ΜΕΘΥΛΕΣΤΕΡΑΣ
1233	ΟΞΙΚΟΣ ΜΕΘΥΛΑΜΥΛΕΣΤΕΡΑΣ	3	F1	III	3	3	274	5.1	BC03	MP19	T2	TP1	LGBF		FL	3			S2	S20	30	1233	ΟΞΙΚΟΣ ΜΕΘΥΛΑΜΥΛΕΣΤΕΡΑΣ
1234	ΜΕΘΥΛΑΝΗ	3	F1	II	3	3	274	1.1	BC02	MP19	T7	TP2	L15BN		FL	3			S2	S20	33	1234	ΜΕΘΥΛΑΝΗ
1235	ΣΑΛΙΚΟΔΑΛΥΛΑ ΜΕΘΥΛΑΜΙΝΗ	3	FC	II	3	48	354	1.1	BC02	MP19	T7	TP1	L4BH		FL	2			S2	S20	338	1235	ΣΑΛΙΚΟΔΑΛΥΛΑ ΜΕΘΥΛΑΜΙΝΗ
1237	ΒΟΥΤΥΛΙΚΟΣ ΜΕΘΥΛΕΣΤΕΡΑΣ	3	F1	II	3	3	274	1.1	BC02	MP19	T4	TP1	LGBF		FL	2			S2	S20	33	1237	ΒΟΥΤΥΛΙΚΟΣ ΜΕΘΥΛΕΣΤΕΡΑΣ
1238	ΧΛΟΡΟΤΥΡΜΙΚΟΣ ΜΕΘΥΛΕΣΤΕΡΑΣ	6.1	FTC	I	6.1	48	354	0	BC02	MP17	T2	TP5	L15CH	TU4 TU15 TE19 TE11	FL	1	CV1	CV13	S2	S19	663	1238	ΧΛΟΡΟΤΥΡΜΙΚΟΣ ΜΕΘΥΛΕΣΤΕΡΑΣ
1239	ΜΕΘΥΛΑ ΧΛΟΡΟΜΕΘΥΛΑΜΙΝΗ	6.1	FT1	I	6.1	43	354	0	BC02	MP17	T2	TP5	L15CH	TU4 TU15 TE19 TE11	FL	1	CV1	CV13	S2	S19	663	1239	ΜΕΘΥΛΑ ΧΛΟΡΟΜΕΘΥΛΑΜΙΝΗ
1242	ΜΕΘΥΛΑ ΧΛΟΡΟΜΕΘΥΛΑΜΙΝΗ	4.3	WFC	I	4.3	48		0	BC02	RR7	T4	TP7	L10DH	TU4 TU23 TE19 TE11 TE13	FL	0			S2	S20	X338	1242	ΜΕΘΥΛΑ ΧΛΟΡΟΜΕΘΥΛΑΜΙΝΗ
1243	ΜΥΡΜΙΚΟΣ ΜΕΘΥΛΕΣΤΕΡΑΣ	3	F1	I	3	3	274	0	BC02	MP17	T11	TP2	L4BN		FL	1			S2	S20	33	1243	ΜΥΡΜΙΚΟΣ ΜΕΘΥΛΕΣΤΕΡΑΣ
1244	ΜΕΘΥΛΑΖΙΝΗ	6.1	FTC	I	6.1	43	354	0	BC02	MP17	T2	TP5	L15CH	TU4 TU15 TE19 TE11	FL	1	CV1	CV13	S2	S19	663	1244	ΜΕΘΥΛΑΖΙΝΗ
1245	ΜΕΘΥΛΑ ΕΣΘΟΒΥΤΑΚΕΤΟΝΗ	3	F1	II	3	3	274	1.1	BC02	MP19	T4	TP1	LGBF		FL	2			S2	S20	33	1245	ΜΕΘΥΛΑ ΕΣΘΟΒΥΤΑΚΕΤΟΝΗ
1246	ΜΕΘΥΛΑ ΕΣΘΟΒΥΤΑΚΕΤΟΝΗ, ΣΤΑΒΡΟΙΟΜΙΝΗ	3	F1	II	3	3	274	1.1	BC02	MP19	T4	TP1	LGBF		FL	2			S2	S20	339	1246	ΜΕΘΥΛΑ ΕΣΘΟΒΥΤΑΚΕΤΟΝΗ, ΣΤΑΒΡΟΙΟΜΙΝΗ
1247	ΜΟΝΟΜΕΡΕΣ ΤΟΥ ΜΕΘΑΚΡΥΛΙΚΟΥ ΜΕΘΥΛΕΣΤΕΡΑΣ, ΣΤΑΒΡΟΙΟΜΙΝΗ	3	F1	II	3	3	274	1.1	BC02	MP19	T4	TP1	LGBF		FL	2			S2	S20	339	1247	ΜΟΝΟΜΕΡΕΣ ΤΟΥ ΜΕΘΑΚΡΥΛΙΚΟΥ ΜΕΘΥΛΕΣΤΕΡΑΣ, ΣΤΑΒΡΟΙΟΜΙΝΗ
1248	ΠΡΟΙΟΝΙΚΟΣ ΜΕΘΥΛΕΣΤΕΡΑΣ	3	F1	II	3	3	274	1.1	BC02	MP19	T4	TP1	LGBF		FL	3			S2	S20	33	1248	ΠΡΟΙΟΝΙΚΟΣ ΜΕΘΥΛΕΣΤΕΡΑΣ
1249	ΜΕΘΥΛΑ ΠΡΟΠΥΛΑΚΕΤΟΝΗ	3	F1	II	3	3	274	1.1	BC02	MP19	T4	TP1	LGBF		FL	2			S2	S20	33	1249	ΜΕΘΥΛΑ ΠΡΟΠΥΛΑΚΕΤΟΝΗ
1250	ΜΕΘΥΛΑ ΤΗΧΝΟΛΟΓΙΑΝΟ	3	FC	II	3	48		0	BC02	MP19	T10	TP2	L4BH		FL	2			S2	S20	X338	1250	ΜΕΘΥΛΑ ΤΗΧΝΟΛΟΓΙΑΝΟ

UN Αριθμ.	Όνομα και περιγραφή	Κλάση	Κωδ. της Τεχνολογίας	Ομάδα Στοιχείων	Επεκτάση	Ειδική Διαθεσιμότητα	Παραμόρφωση, ελαστικότητα, ποσοτήρες	Στοιχεία		Φορητές αξιολογήσεις, υποπρομεινόμενα γέφυρα		ADR αξιολογή		Ομάδα για μεταφορά διερεύνηση	Κατηγορία μηχανοκίνητος παραγωγής/σχημ. (MP/TS)	Ειδικές διατάξεις για μεταφορά			Αριθμ. Δοκιμών της ενότητας	UN Αριθμ.	Όνομα και περιγραφή		
								Ομάδα διατάξεις	Αριθμ. διατάξεις	Ομάδα διατάξεις	Αριθμ. διατάξεις	Κατάσταση	Χύμα			Φορητική, εσωτερική και χειρουργική	Κατάσταση						
(1)	(2)	(3b)	(4)	(5)	(6)	(7a)	(7b)	(8)	(9b)	(9d)	(10)	(11)	(12)	(13)	(14)	(15)	(16)	(17)	(18)	(19)	(20)	(21)	(22)
1267	ΑΚΑΘΑΡΤΟ(ΑΡΤΟ) ΠΕΤΡΕΛΑΙΟ	3	F1	I	3	357	3.4.6/3.5.1.2	P001	4.1.4	MP7	TP1	L1BN	4.3.5, 6.8.4	FL	1	7.2.4	7.3.3	7.5.11	S2, S20	33	1267	ΑΚΑΘΑΡΤΟ(ΑΡΤΟ) ΠΕΤΡΕΛΑΙΟ	
1267	ΑΚΑΘΑΡΤΟ(ΑΡΤΟ) ΠΕΤΡΕΛΑΙΟ (τέση) στους 50 °C (υψηλότερη από 110 kPa)	3	F1	II	3	640C		P001		MP19	TP8	L1,5BN		FL	2				S2, S20	33	1267	ΑΚΑΘΑΡΤΟ(ΑΡΤΟ) ΠΕΤΡΕΛΑΙΟ (τέση) στους 50 °C (υψηλότερη από 110 kPa)	
1267	ΑΚΑΘΑΡΤΟ(ΑΡΤΟ) ΠΕΤΡΕΛΑΙΟ (τέση) στους 50 °C (υψηλότερη από 110 kPa)	3	F1	II	3	640D		P001		MP19	TP8	LGBF		FL	2				S2, S20	33	1267	ΑΚΑΘΑΡΤΟ(ΑΡΤΟ) ΠΕΤΡΕΛΑΙΟ (τέση) στους 50 °C (υψηλότερη από 110 kPa)	
1267	ΑΚΑΘΑΡΤΟ(ΑΡΤΟ) ΠΕΤΡΕΛΑΙΟ	3	F1	III	3	357	5.L	P001		MP19	TP1	LGBF		FL	3	VI.2			S2	30	1267	ΑΚΑΘΑΡΤΟ(ΑΡΤΟ) ΠΕΤΡΕΛΑΙΟ	
1268	ΚΑΔΑΜΑΤΑ ΠΕΤΡΕΛΑΙΟΥ, Ε.Α.Ο. ή ΠΡΟΪΟΝΤΑ ΠΕΤΡΕΛΑΙΟΥ, Ε.Α.Ο.	3	F1	I	3	363	500 ml	P001		MP7	TP8	L1BN		FL	1				S2, S20	33	1268	ΚΑΔΑΜΑΤΑ ΠΕΤΡΕΛΑΙΟΥ, Ε.Α.Ο. ή ΠΡΟΪΟΝΤΑ ΠΕΤΡΕΛΑΙΟΥ, Ε.Α.Ο.	
1268	ΚΑΔΑΜΑΤΑ ΠΕΤΡΕΛΑΙΟΥ, Ε.Α.Ο. ή ΠΡΟΪΟΝΤΑ ΠΕΤΡΕΛΑΙΟΥ, Ε.Α.Ο. (τέση) στους 50 °C (υψηλότερη από 110 kPa)	3	F1	II	3	363		P001		MP19	TP7	L1,5BN		FL	2				S2, S20	33	1268	ΚΑΔΑΜΑΤΑ ΠΕΤΡΕΛΑΙΟΥ, Ε.Α.Ο. ή ΠΡΟΪΟΝΤΑ ΠΕΤΡΕΛΑΙΟΥ, Ε.Α.Ο. (τέση) στους 50 °C (υψηλότερη από 110 kPa)	
1268	ΚΑΔΑΜΑΤΑ ΠΕΤΡΕΛΑΙΟΥ, Ε.Α.Ο. ή ΠΡΟΪΟΝΤΑ ΠΕΤΡΕΛΑΙΟΥ, Ε.Α.Ο. (τέση) στους 50 °C (υψηλότερη από 110 kPa)	3	F1	II	3	640D		P001		MP19	TP8	LGBF		FL	2				S2, S20	33	1268	ΚΑΔΑΜΑΤΑ ΠΕΤΡΕΛΑΙΟΥ, Ε.Α.Ο. ή ΠΡΟΪΟΝΤΑ ΠΕΤΡΕΛΑΙΟΥ, Ε.Α.Ο. (τέση) στους 50 °C (υψηλότερη από 110 kPa)	
1268	ΚΑΔΑΜΑΤΑ ΠΕΤΡΕΛΑΙΟΥ, Ε.Α.Ο. ή ΠΡΟΪΟΝΤΑ ΠΕΤΡΕΛΑΙΟΥ, Ε.Α.Ο.	3	F1	III	3	363	5.L	P001		MP19	TP4	LGBF		FL	3	VI.2			S2	30	1268	ΚΑΔΑΜΑΤΑ ΠΕΤΡΕΛΑΙΟΥ, Ε.Α.Ο. ή ΠΡΟΪΟΝΤΑ ΠΕΤΡΕΛΑΙΟΥ, Ε.Α.Ο.	
1272	ΛΑΔΗΥΚΟΥ	3	F1	III	3			P001		MP19	TP2	LGBF		FL	3	VI.2			S2	30	1272	ΛΑΔΗΥΚΟΥ	
1274	Ν-ΠΡΟΠΑΝΟΛΗ(ΠΡΟΠΥΛΗΚΗ) ΛΑΚΚΩΜΗ ΚΑΝΟΝΙΚΗ	3	F1	II	3		1.L	P001		MP19	TP4	LGBF		FL	2				S2, S20	33	1274	Ν-ΠΡΟΠΑΝΟΛΗ(ΠΡΟΠΥΛΗΚΗ) ΛΑΚΚΩΜΗ ΚΑΝΟΝΙΚΗ	
1274	Ν-ΠΡΟΠΑΝΟΛΗ(ΠΡΟΠΥΛΗΚΗ) ΛΑΚΚΩΜΗ ΚΑΝΟΝΙΚΗ	3	F1	III	3		5.L	P001		MP19	TP2	LGBF		FL	3	VI.2			S2	30	1274	Ν-ΠΡΟΠΑΝΟΛΗ(ΠΡΟΠΥΛΗΚΗ) ΛΑΚΚΩΜΗ ΚΑΝΟΝΙΚΗ	
1275	ΠΡΟΠΗΝΑΛΕΥΔΗ	3	F1	II	3		1.L	P001		MP19	TP7	LGBF		FL	2				S2, S20	33	1275	ΠΡΟΠΗΝΑΛΕΥΔΗ	
1276	Ν-ΟΞΙΚΟΣ ΠΡΟΠΥΛΕΣΤΕΡΑΣ	3	F1	II	3		1.L	P001		MP19	TP4	LGBF		FL	2				S2, S20	33	1276	Ν-ΟΞΙΚΟΣ ΠΡΟΠΥΛΕΣΤΕΡΑΣ	
1277	ΠΡΟΠΥΛΑΜΙΝΗ	3	FC	II	3		1.L	P001		MP19	TP7	L1BN		FL	3				S2, S20	33	1277	ΠΡΟΠΥΛΑΜΙΝΗ	
1278	1,4-ΔΙΧΛΟΡΟΒΕΝΖΟΛΟ	3	F1	II	3		1.L	P001		MP19	TP2	L1,5BN		FL	3				S2, S20	33	1278	1,4-ΔΙΧΛΟΡΟΒΕΝΖΟΛΟ	
1279	1,2-ΔΙΧΛΟΡΟΒΕΝΖΟΛΟ	3	F1	II	3		1.L	P001	B8	MP19	TP4	LGBF		FL	2				S2, S20	33	1279	1,2-ΔΙΧΛΟΡΟΒΕΝΖΟΛΟ	
1280	ΠΡΟΠΥΛΕΝΟΒΕΝΖΟΛΟ	3	F1	I	3		0	P001		MP7	TP1	L1BN		FL	1				S2, S20	33	1280	ΠΡΟΠΥΛΕΝΟΒΕΝΖΟΛΟ	
1281	ΜΥΡΜΙΚΟ(ΠΡΟΠΥΛΕΣΤΕΡΑΣ)	3	F1	II	3		1.L	P001		MP19	TP4	LGBF		FL	3				S2, S20	33	1281	ΜΥΡΜΙΚΟ(ΠΡΟΠΥΛΕΣΤΕΡΑΣ)	
1282	ΠΥΡΔΙΝΗ	3	F1	II	3		1.L	P001		MP19	TP4	LGBF		FL	3				S2, S20	33	1282	ΠΥΡΔΙΝΗ	
1286	ΛΑΔΙΚΟΛΟΦΑΝΟΥ (ΡΗΤΙΝΟΠΙΣΣΑΣ) (ΔΙΕΤΡΑΦΗ Η ΣΕΡΠΑ)																				1286	ΛΑΔΙΚΟΛΟΦΑΝΟΥ (ΡΗΤΙΝΟΠΙΣΣΑΣ)	

UN Αριθμ.	Όνομα και περιγραφή	Κατάσταση	Κωδικός ως φακέλο-πρόσφ.	Ομάδα Συναρμολογίας	Επιπέδο	Επιπέδο διαστάσεων	Παραρτήματα και υποπαραρτήματα		Παραρτήματα και υποπαραρτήματα	Εθνικές διαστάσεις	Επιπέδο διαστάσεων	ΑΔΚ διαμόρφ.		Όνομα για μεσοπρόθεσμη διαμόρφωση	Κατηγορία μεσοπρόθεσμη διαμόρφωση	Κόστος	Χρηματοδότηση	Αποδοτικότητα	Αριθμ. Δορυφόρων	UN Αριθμ.	Όνομα και περιγραφή
							Εθνικές διαστάσεις	Αποδοτικότητα				Κατάσταση	Αποδοτικότητα								
1287	ΔΙΑΧΥΜΑ ΜΕΘΥΛΑΚΟΥΝΑΡΙΟΥ σε αλάσθη	3	FC	II	3	5,2,2	3,3	3,4,6/3,5,1,2	E2	BC02	4,1,4	4,2,5,3	4,2,5,3	4,1,2	1,1,3,6 8,6	7,2,4	7,3,3	7,5,11	8,5	1287	ΔΙΑΧΥΜΑ ΜΕΘΥΛΑΚΟΥΝΑΡΙΟΥ σε αλάσθη
1288	ΔΙΑΧΥΜΑ ΜΕΘΥΛΑΚΟΥΝΑΡΙΟΥ σε αλάσθη	3	FC	III	3	4,8	5,1	4,1,10	E1	BC01	4,1,4	4,2,5,3	4,2,5,3	9,11,2	1,1,3,6 8,6	7,2,4	7,3,3	7,5,11	8,5	1288	ΔΙΑΧΥΜΑ ΜΕΘΥΛΑΚΟΥΝΑΡΙΟΥ σε αλάσθη
1289	ΔΙΑΧΥΜΑ ΜΕΘΥΛΑΚΟΥΝΑΡΙΟΥ σε αλάσθη	3	FC	III	3	4,8	5,1	4,1,10	E1	BC01	4,1,4	4,2,5,3	4,2,5,3	9,11,2	1,1,3,6 8,6	7,2,4	7,3,3	7,5,11	8,5	1289	ΔΙΑΧΥΜΑ ΜΕΘΥΛΑΚΟΥΝΑΡΙΟΥ σε αλάσθη
1290	ΔΙΑΧΥΜΑ ΜΕΘΥΛΑΚΟΥΝΑΡΙΟΥ σε αλάσθη	3	FC	III	3	4,8	5,1	4,1,10	E1	BC01	4,1,4	4,2,5,3	4,2,5,3	9,11,2	1,1,3,6 8,6	7,2,4	7,3,3	7,5,11	8,5	1290	ΔΙΑΧΥΜΑ ΜΕΘΥΛΑΚΟΥΝΑΡΙΟΥ σε αλάσθη
1291	ΔΙΑΧΥΜΑ ΜΕΘΥΛΑΚΟΥΝΑΡΙΟΥ σε αλάσθη	3	FC	III	3	4,8	5,1	4,1,10	E1	BC01	4,1,4	4,2,5,3	4,2,5,3	9,11,2	1,1,3,6 8,6	7,2,4	7,3,3	7,5,11	8,5	1291	ΔΙΑΧΥΜΑ ΜΕΘΥΛΑΚΟΥΝΑΡΙΟΥ σε αλάσθη
1292	ΔΙΑΧΥΜΑ ΜΕΘΥΛΑΚΟΥΝΑΡΙΟΥ σε αλάσθη	3	FC	III	3	4,8	5,1	4,1,10	E1	BC01	4,1,4	4,2,5,3	4,2,5,3	9,11,2	1,1,3,6 8,6	7,2,4	7,3,3	7,5,11	8,5	1292	ΔΙΑΧΥΜΑ ΜΕΘΥΛΑΚΟΥΝΑΡΙΟΥ σε αλάσθη
1293	ΔΙΑΧΥΜΑ ΜΕΘΥΛΑΚΟΥΝΑΡΙΟΥ σε αλάσθη	3	FC	III	3	4,8	5,1	4,1,10	E1	BC01	4,1,4	4,2,5,3	4,2,5,3	9,11,2	1,1,3,6 8,6	7,2,4	7,3,3	7,5,11	8,5	1293	ΔΙΑΧΥΜΑ ΜΕΘΥΛΑΚΟΥΝΑΡΙΟΥ σε αλάσθη
1294	ΔΙΑΧΥΜΑ ΜΕΘΥΛΑΚΟΥΝΑΡΙΟΥ σε αλάσθη	3	FC	III	3	4,8	5,1	4,1,10	E1	BC01	4,1,4	4,2,5,3	4,2,5,3	9,11,2	1,1,3,6 8,6	7,2,4	7,3,3	7,5,11	8,5	1294	ΔΙΑΧΥΜΑ ΜΕΘΥΛΑΚΟΥΝΑΡΙΟΥ σε αλάσθη
1295	ΔΙΑΧΥΜΑ ΜΕΘΥΛΑΚΟΥΝΑΡΙΟΥ σε αλάσθη	3	FC	III	3	4,8	5,1	4,1,10	E1	BC01	4,1,4	4,2,5,3	4,2,5,3	9,11,2	1,1,3,6 8,6	7,2,4	7,3,3	7,5,11	8,5	1295	ΔΙΑΧΥΜΑ ΜΕΘΥΛΑΚΟΥΝΑΡΙΟΥ σε αλάσθη
1296	ΔΙΑΧΥΜΑ ΜΕΘΥΛΑΚΟΥΝΑΡΙΟΥ σε αλάσθη	3	FC	III	3	4,8	5,1	4,1,10	E1	BC01	4,1,4	4,2,5,3	4,2,5,3	9,11,2	1,1,3,6 8,6	7,2,4	7,3,3	7,5,11	8,5	1296	ΔΙΑΧΥΜΑ ΜΕΘΥΛΑΚΟΥΝΑΡΙΟΥ σε αλάσθη
1297	ΔΙΑΧΥΜΑ ΜΕΘΥΛΑΚΟΥΝΑΡΙΟΥ σε αλάσθη	3	FC	III	3	4,8	5,1	4,1,10	E1	BC01	4,1,4	4,2,5,3	4,2,5,3	9,11,2	1,1,3,6 8,6	7,2,4	7,3,3	7,5,11	8,5	1297	ΔΙΑΧΥΜΑ ΜΕΘΥΛΑΚΟΥΝΑΡΙΟΥ σε αλάσθη
1298	ΔΙΑΧΥΜΑ ΜΕΘΥΛΑΚΟΥΝΑΡΙΟΥ σε αλάσθη	3	FC	III	3	4,8	5,1	4,1,10	E1	BC01	4,1,4	4,2,5,3	4,2,5,3	9,11,2	1,1,3,6 8,6	7,2,4	7,3,3	7,5,11	8,5	1298	ΔΙΑΧΥΜΑ ΜΕΘΥΛΑΚΟΥΝΑΡΙΟΥ σε αλάσθη
1299	ΔΙΑΧΥΜΑ ΜΕΘΥΛΑΚΟΥΝΑΡΙΟΥ σε αλάσθη	3	FC	III	3	4,8	5,1	4,1,10	E1	BC01	4,1,4	4,2,5,3	4,2,5,3	9,11,2	1,1,3,6 8,6	7,2,4	7,3,3	7,5,11	8,5	1299	ΔΙΑΧΥΜΑ ΜΕΘΥΛΑΚΟΥΝΑΡΙΟΥ σε αλάσθη
1300	ΔΙΑΧΥΜΑ ΜΕΘΥΛΑΚΟΥΝΑΡΙΟΥ σε αλάσθη	3	FC	III	3	4,8	5,1	4,1,10	E1	BC01	4,1,4	4,2,5,3	4,2,5,3	9,11,2	1,1,3,6 8,6	7,2,4	7,3,3	7,5,11	8,5	1300	ΔΙΑΧΥΜΑ ΜΕΘΥΛΑΚΟΥΝΑΡΙΟΥ σε αλάσθη
1301	ΔΙΑΧΥΜΑ ΜΕΘΥΛΑΚΟΥΝΑΡΙΟΥ σε αλάσθη	3	FC	III	3	4,8	5,1	4,1,10	E1	BC01	4,1,4	4,2,5,3	4,2,5,3	9,11,2	1,1,3,6 8,6	7,2,4	7,3,3	7,5,11	8,5	1301	ΔΙΑΧΥΜΑ ΜΕΘΥΛΑΚΟΥΝΑΡΙΟΥ σε αλάσθη
1302	ΔΙΑΧΥΜΑ ΜΕΘΥΛΑΚΟΥΝΑΡΙΟΥ σε αλάσθη	3	FC	III	3	4,8	5,1	4,1,10	E1	BC01	4,1,4	4,2,5,3	4,2,5,3	9,11,2	1,1,3,6 8,6	7,2,4	7,3,3	7,5,11	8,5	1302	ΔΙΑΧΥΜΑ ΜΕΘΥΛΑΚΟΥΝΑΡΙΟΥ σε αλάσθη
1303	ΔΙΑΧΥΜΑ ΜΕΘΥΛΑΚΟΥΝΑΡΙΟΥ σε αλάσθη	3	FC	III	3	4,8	5,1	4,1,10	E1	BC01	4,1,4	4,2,5,3	4,2,5,3	9,11,2	1,1,3,6 8,6	7,2,4	7,3,3	7,5,11	8,5	1303	ΔΙΑΧΥΜΑ ΜΕΘΥΛΑΚΟΥΝΑΡΙΟΥ σε αλάσθη
1304	ΔΙΑΧΥΜΑ ΜΕΘΥΛΑΚΟΥΝΑΡΙΟΥ σε αλάσθη	3	FC	III	3	4,8	5,1	4,1,10	E1	BC01	4,1,4	4,2,5,3	4,2,5,3	9,11,2	1,1,3,6 8,6	7,2,4	7,3,3	7,5,11	8,5	1304	ΔΙΑΧΥΜΑ ΜΕΘΥΛΑΚΟΥΝΑΡΙΟΥ σε αλάσθη
1305	ΔΙΑΧΥΜΑ ΜΕΘΥΛΑΚΟΥΝΑΡΙΟΥ σε αλάσθη	3	FC	III	3	4,8	5,1	4,1,10	E1	BC01	4,1,4	4,2,5,3	4,2,5,3	9,11,2	1,1,3,6 8,6	7,2,4	7,3,3	7,5,11	8,5	1305	ΔΙΑΧΥΜΑ ΜΕΘΥΛΑΚΟΥΝΑΡΙΟΥ σε αλάσθη

ΕΦΗΜΕΡΙΣ ΤΗΣ ΚΥΒΕΡΝΗΣΕΩΣ (ΤΕΥΧΟΣ ΔΕΥΤΕΡΟ)

UN Αριθμ.	Όνομα και περιγραφή	Κλάση	Κωδ. της Τεχνολογίας	Ομάδα Συναρμογής	Ενεργότητα	Ειδική θερμότητα	Προσδιορισμός εφωσφορικής ουσίας		Σύνταξη		Φωσφορική ουσία εμπλουτισμένη με ζήνη		ΑΜΚ διαίτησιμη		Όνομα και περιγραφή διαίτησης	Κατηγορία παραγωγής (βιοβασική/χημική)	Κόστος	Μέτρο	Ειδική θερμότητα αναγωγής	Αριθμ. αναγωγής	UN Αριθμ.	Όνομα και περιγραφή	
							Εφωσφορική ουσία	Εφωσφορική ουσία	Εφωσφορική ουσία	Εφωσφορική ουσία	Εφωσφορική ουσία	Εφωσφορική ουσία	Εφωσφορική ουσία	Εφωσφορική ουσία									
(1)	3.1.2	2.2	2.1.1.3	5.2.2	3.3	3.4.6/3.5.1.2	(7b)	(7a)	(8)	(9a)	(9b)	(10)	(11)	(12)	(13)	(14)	(15)	(16)	(17)	(18)	(19)	(20)	
1341	ΤΡΕΠΕΙΟΥΧΟΣ ΘΕΩΣΟΡΟΣ, αμιλλαιμένος από κερκονιλακό φασφάρο	4.1	F3	II	4.1	602	E2	1 kg	P410	MP11	MP11	T3	TP33	SGAN	AT	2	40		40	1341	ΤΡΕΠΕΙΟΥΧΟΣ ΘΕΩΣΟΡΟΣ, αμιλλαιμένος από κερκονιλακό φασφάρο		
1343	ΤΡΕΠΕΙΟΥΧΟΣ ΘΕΩΣΟΡΟΣ, αμιλλαιμένος από κερκονιλακό φασφάρο	4.1	F3	II	4.1	602	E2	1 kg	P410	MP11	MP11	T3	TP33	SGAN	AT	2	40		40	1343	ΤΡΕΠΕΙΟΥΧΟΣ ΘΕΩΣΟΡΟΣ, αμιλλαιμένος από κερκονιλακό φασφάρο		
1344	ΓΡΙΝΠΡΟΒΑΝΟΝΗ ΠΙΚΡΙΘΕΩΝ ΝΟΠΗ με 9% λιγνίτη από 30% νερό, κατά μάζα	4.1	D	I	4.1		E0	0	P406	MP26	MP26									1344	ΓΡΙΝΠΡΟΒΑΝΟΝΗ ΝΟΠΗ με 9% λιγνίτη από 30% νερό, κατά μάζα		
1345	ΚΑΟΥΤΕΟΥΚ ΜΗ ΧΡΗΣΙΜΟΠΟΙΗΣΙΜΟ ΚΑΟΥΤΕΟΥΚ ΚΑΚΙΕ ΠΟΙΗΤΑΣ, σε σκόνη	4.1	F1	II	4.1		E2	1 kg	P002	MP11	MP11	T3	TP33	SGAN	AT	4	40	V11		1345	ΚΑΟΥΤΕΟΥΚ ΜΗ ΧΡΗΣΙΜΟΠΟΙΗΣΙΜΟ ΚΑΟΥΤΕΟΥΚ ΚΑΚΙΕ ΠΟΙΗΤΑΣ, σε σκόνη		
1346	ΠΥΡΡΙΠΟΣ ΣΚΟΝΗ ΑΜΟΡΦΟ	4.1	F3	III	4.1	32	E1	5 kg	P406	MP11	MP11	T1	TP33	SGAN	AT	3	40	VV1		1346	ΠΥΡΡΙΠΟΣ ΣΚΟΝΗ ΑΜΟΡΦΟ		
1347	ΠΙΚΡΙΘΟΣ ΑΡΥΡΟΣ, ΝΟΠΟΣ με 9% λιγνίτη από 30% νερό, κατά μάζα	4.1	D	I	4.1		E0	0	P406	MP26	MP26									1347	ΠΙΚΡΙΘΟΣ ΑΡΥΡΟΣ, ΝΟΠΟΣ με 9% λιγνίτη από 30% νερό, κατά μάζα		
1348	ΔΙΝΙΠΡΟΣ ΚΡΕΖΟΛΙΚΟΝΑ ΤΡΟΧ, ΝΟΠΟ με 9% λιγνίτη από 15% νερό, κατά μάζα	4.1	D1	I	4.1	+6.1	E0	0	P406	MP26	MP26									1348	ΔΙΝΙΠΡΟΣ ΚΡΕΖΟΛΙΚΟΝΑ ΤΡΟΧ, ΝΟΠΟ με 9% λιγνίτη από 15% νερό, κατά μάζα		
1349	ΠΙΚΡΑΜΙΚΟΝΑ ΤΡΟΧ, ΝΟΠΟ με 9% λιγνίτη από 20% νερό, κατά μάζα	4.1	D	I	4.1		E0	0	P406	MP26	MP26									1349	ΠΙΚΡΑΜΙΚΟΝΑ ΤΡΟΧ, ΝΟΠΟ με 9% λιγνίτη από 20% νερό, κατά μάζα		
1350	ΘΕΩΟ	4.1	F3	III	4.1	242	E1	5 kg	P002	MP11	MP11	T1	TP33	SGAN	AT	3	40	VV1		1350	ΘΕΩΟ		
1352	ΓΙΑΝΟΣ ΣΚΟΝΗ ΝΟΠΟ με 9% λιγνίτη από 25% νερό, κατά μάζα	4.1	F3	II	4.1	586	E2	1 kg	P410	MP11	MP11	T3	TP33	SGAN	AT	2	40	V11		1352	ΓΙΑΝΟΣ ΣΚΟΝΗ ΝΟΠΟ με 9% λιγνίτη από 25% νερό, κατά μάζα		
1353	ΙΝΕΣ η ΥΦΑΣΜΑΤΑ ΔΙΑΤΟΠΙΣΜΕΝΑ ΕΛΑΦΡΕΣ, ΝΙΤΡΩΜΕΝΗ ΝΙΤΡΟΥΥΤΤΑΡΙΝΗ Ε.Α.Ο.	4.1	F1	III	4.1	502	E1	5 kg	P410	MP11	MP11									1353	ΙΝΕΣ η ΥΦΑΣΜΑΤΑ ΔΙΑΤΟΠΙΣΜΕΝΑ ΕΛΑΦΡΕΣ, ΝΙΤΡΩΜΕΝΗ ΝΙΤΡΟΥΥΤΤΑΡΙΝΗ Ε.Α.Ο.		
1354	ΤΡΙΝΙΠΡΟΒΕΝΖΟΛΟ ΝΟΠΟ με 9% λιγνίτη από 30% νερό, κατά μάζα	4.1	D	I	4.1		E0	0	P406	MP2	MP2									1354	ΤΡΙΝΙΠΡΟΒΕΝΖΟΛΟ ΝΟΠΟ με 9% λιγνίτη από 30% νερό, κατά μάζα		
1355	ΤΡΙΝΙΠΡΟΒΕΝΖΟΛΟ ΝΟΠΟ με 9% λιγνίτη από 30% νερό, κατά μάζα	4.1	D	I	4.1		E0	0	P406	MP2	MP2									1355	ΤΡΙΝΙΠΡΟΒΕΝΖΟΛΟ ΝΟΠΟ με 9% λιγνίτη από 30% νερό, κατά μάζα		
1356	ΓΡΙΝΠΡΟΒΑΝΟΝΗ ΝΟΠΟ με 9% λιγνίτη από 30% νερό, κατά μάζα	4.1	D	I	4.1		E0	0	P406	MP2	MP2									1356	ΓΡΙΝΠΡΟΒΑΝΟΝΗ ΝΟΠΟ με 9% λιγνίτη από 30% νερό, κατά μάζα		
1357	ΝΙΤΡΙΚΟ ΥΡΙΑ, ΝΟΠΗ με 9% λιγνίτη από 20% νερό, κατά μάζα	4.1	D	I	4.1	227	E0	0	P406	MP2	MP2									1357	ΝΙΤΡΙΚΟ ΥΡΙΑ, ΝΟΠΗ με 9% λιγνίτη από 20% νερό, κατά μάζα		
1358	ΖΗΡΚΟΝΙΟΣ ΣΚΟΝΗ, ΝΟΠΟ με 9% λιγνίτη από 25% νερό, κατά μάζα	4.1	F3	II	4.1	586	E2	1 kg	P410	MP11	MP11	T3	TP33	SGAN	AT	2	40	V11		1358	ΖΗΡΚΟΝΙΟΣ ΣΚΟΝΗ, ΝΟΠΟ με 9% λιγνίτη από 25% νερό, κατά μάζα		
1360	ΘΕΩΣΟΡΟΥΧΟ ΛΑΒΕΣΤΟ	4.3	W2	I	4.3		E0	0	P406	MP2	MP2									1360	ΘΕΩΣΟΡΟΥΧΟ ΛΑΒΕΣΤΟ		
1361	ΑΝΘΡΑΚΑΣ φραγής η φραγής επεξεύσεως	4.2	S2	II	4.2		E2	0	P002	MP14	MP14	T3	TP33	SGAN	AT	2	40	V13		1361	ΑΝΘΡΑΚΑΣ φραγής η φραγής επεξεύσεως		
1361	ΑΝΘΡΑΚΑΣ φραγής η φραγής επεξεύσεως	4.2	S2	III	4.2		E1	0	P002	MP14	MP14	T1	TP33	SGAN	AT	4	40	V13		1361	ΑΝΘΡΑΚΑΣ φραγής η φραγής επεξεύσεως		
1362	ΑΝΘΡΑΚΑΣ ΕΝΕΗΤΟΣ	4.2	S2	III	4.2	646	E1	0	P002	MP11	MP11	T1	TP33	SGAN	AT	4	40	V13		1362	ΑΝΘΡΑΚΑΣ ΕΝΕΗΤΟΣ		
1363	ΚΟΡΙΑ (ΕΜΟΚΑΡΠΙΟΥ ΚΟΚΚΑΡΟΥ)	4.2	S2	III	4.2		E1	0	P002	MP14	MP14									1363	ΚΟΡΙΑ (ΕΜΟΚΑΡΠΙΟΥ ΚΟΚΚΑΡΟΥ)		

ΕΦΗΜΕΡΙΣ ΤΗΣ ΚΥΒΕΡΝΗΣΕΩΣ (ΤΕΥΧΟΣ ΔΕΥΤΕΡΟ)

36305

UN Αριθμ.	Όνομα και περιγραφή	Κλάση	Κατηγορία προϊόντος	Όγκος	Ενεργειακή αξία	Ελάχιστη διάρκεια	Περιγραφή και χαρακτηριστικά	Συσκευασία			Φορτίο ελαστικής συσκευασίας/ζυγίου		ΑΔΚ ελαστική		Όργανο που χρησιμοποιείται	Κατηγορία κινδύνου (Κοινωνική επιβάρυνση)	Επιπλέον στοιχεία για περαιτέρω				UN Αριθμ.	Αριθμ. Αδειών που εκδίδονται
								Όγκος συσκευασίας	Ελάχιστη αντοχή	Αριθμός συσκευασιών	Όγκος	Ελάχιστη διάρκεια	Καθαρό βάρος	Ελάχιστη διάρκεια			Καθαρό βάρος	Καθε	Χημ	Φόρτωση/εναρτηρή και ζυγιστική		
1444	ΥΠΕΡΒΕΙΚΟΛΑΜΙΝΩΣΗ	5.1	02	III	5.1	5 kg	3,4,6/3,5,1,2	4,1,4	4,1,10	4,2,5,2	4,2,5,3	4,3	4,3,5,6,8,4	9,1,1,2	1,1,3,6	8,6	7,2,4	7,3,3	7,5,11	8,5	5,3,2,3	3,1,2
	(2)	(30)	(0b)	(4)	(5)	(6)	(7b)	(8)	(9b)	(10)	(11)	(12)	(13)	(14)	(15)	(16)	(17)	(18)	(19)	(20)		
1445	ΧΑΔΡΙΚΟ ΒΑΡΟ, ΣΤΕΡΕΟ	5.1	02	II	5.1	+6.1	1 kg	B3	MP2	T3	TP33	SGAN	TL3	AT	2	V11	CV24	CV28	CV28	56	1445	ΧΑΔΡΙΚΟ ΒΑΡΟ, ΣΤΕΡΕΟ
1446	ΝΙΤΡΙΚΟ ΒΑΡΟ	5.1	02	II	5.1	+6.1	1 kg	B4	MP2	T3	TP33	SGAN	TL3	AT	2	V11	CV24	CV28	CV28	56	1446	ΝΙΤΡΙΚΟ ΒΑΡΟ
1447	ΥΠΕΡΧΑΔΡΙΚΟ ΒΑΡΟ, ΣΤΕΡΕΟ	5.1	02	II	5.1	+6.1	1 kg	B3	MP2	T3	TP33	SGAN	TL3	AT	2	V11	CV24	CV28	CV28	56	1447	ΥΠΕΡΧΑΔΡΙΚΟ ΒΑΡΟ, ΣΤΕΡΕΟ
1448	ΥΠΕΡΜΑΤΙΑΝΙΚΟ ΒΑΡΟ	5.1	02	II	5.1	+6.1	1 kg	B4	MP2	T3	TP33	SGAN	TL3	AT	2	V11	CV24	CV28	CV28	56	1448	ΥΠΕΡΜΑΤΙΑΝΙΚΟ ΒΑΡΟ
1449	ΥΠΕΡΒΕΛΙΩΤΟΥ ΒΑΡΟΥ	5.1	02	II	5.1	+6.1	1 kg	B3	MP2	T3	TP33	SGAN	TL3	AT	2	V11	CV24	CV28	CV28	56	1449	ΥΠΕΡΒΕΛΙΩΤΟΥ ΒΑΡΟΥ
1450	ΒΡΩΜΙΚΑ ΑΛΑΤΑ, ΑΝΟΡΓΑΝΑ, Ε.Α.Ο.	5.1	02	II	5.1	374 350	1 kg	B4	MP2	T3	TP33	SGAN	TL3	AT	5	V11	CV24	CV28	CV28	50	1450	ΒΡΩΜΙΚΑ ΑΛΑΤΑ, ΑΝΟΡΓΑΝΑ, Ε.Α.Ο.
1451	ΝΙΤΡΙΚΟ ΑΛΑΤΟ	5.1	02	III	5.1	5 kg	1 kg	B3	MP10	T1	TP33	SGAN	TL3	AT	3	V11	CV24	CV28	CV28	50	1451	ΝΙΤΡΙΚΟ ΑΛΑΤΟ
1452	ΧΑΔΡΙΚΟ ΑΣΒΕΣΤΟ	5.1	02	II	5.1	5 kg	1 kg	B4	MP2	T3	TP33	SGAN	TL3	AT	2	V11	CV24	CV28	CV28	50	1452	ΧΑΔΡΙΚΟ ΑΣΒΕΣΤΟ
1453	ΧΑΔΡΙΚΟ ΑΣΒΕΣΤΟ	5.1	02	II	5.1	5 kg	1 kg	B4	MP2	T3	TP33	SGAN	TL3	AT	2	V11	CV24	CV28	CV28	50	1453	ΧΑΔΡΙΚΟ ΑΣΒΕΣΤΟ
1454	ΝΙΤΡΙΚΟ ΑΣΒΕΣΤΟ	5.1	02	III	5.1	208	5 kg	B3	MP10	T1	TP33	SGAN	TL3	AT	3	V11	CV24	CV28	CV28	50	1454	ΝΙΤΡΙΚΟ ΑΣΒΕΣΤΟ
1455	ΥΠΕΡΧΑΔΡΙΚΟ ΑΣΒΕΣΤΟ	5.1	02	II	5.1	351	1 kg	B3	MP2	T3	TP33	SGAN	TL3	AT	2	V11	CV24	CV28	CV28	50	1455	ΥΠΕΡΧΑΔΡΙΚΟ ΑΣΒΕΣΤΟ
1456	ΥΠΕΡΜΑΤΙΑΝΙΚΟ ΑΣΒΕΣΤΟ	5.1	02	II	5.1	351	1 kg	B3	MP2	T3	TP33	SGAN	TL3	AT	2	V11	CV24	CV28	CV28	50	1456	ΥΠΕΡΜΑΤΙΑΝΙΚΟ ΑΣΒΕΣΤΟ
1457	ΥΠΕΡΒΕΛΙΩΤΟΥ ΑΣΒΕΣΤΟΥ	5.1	02	II	5.1	351	1 kg	B3	MP2	T3	TP33	SGAN	TL3	AT	3	V11	CV24	CV28	CV28	50	1457	ΥΠΕΡΒΕΛΙΩΤΟΥ ΑΣΒΕΣΤΟΥ
1458	ΜΕΙΓΜΑ ΑΛΑΤΩΝ ΧΑΔΡΙΟΥ ΚΑΙ ΒΟΡΟΥ	5.1	02	II	5.1	351	1 kg	B4	MP2	T3	TP33	SGAN	TL3	AT	2	V11	CV24	CV28	CV28	50	1458	ΜΕΙΓΜΑ ΑΛΑΤΩΝ ΧΑΔΡΙΟΥ ΚΑΙ ΒΟΡΟΥ
1458	ΜΕΙΓΜΑ ΑΛΑΤΩΝ ΧΑΔΡΙΟΥ ΚΑΙ ΒΟΡΟΥ	5.1	02	III	5.1	351	5 kg	B3	MP2	T1	TP33	SGAN	TL3	AT	3	V11	CV24	CV28	CV28	50	1458	ΜΕΙΓΜΑ ΑΛΑΤΩΝ ΧΑΔΡΙΟΥ ΚΑΙ ΒΟΡΟΥ
1459	ΜΕΙΓΜΑ ΧΑΔΡΙΚΩΝ ΑΛΑΤΩΝ ΚΑΙ ΧΑΔΡΙΟΥ ΧΥΟΥ ΜΑΓΝΗΣΙΟΥ, ΣΤΕΡΕΟ	5.1	02	II	5.1	274 352	1 kg	B4	MP2	T3	TP33	SGAN	TL3	AT	2	V11	CV24	CV28	CV28	50	1459	ΜΕΙΓΜΑ ΧΑΔΡΙΚΩΝ ΑΛΑΤΩΝ ΚΑΙ ΧΑΔΡΙΟΥ ΧΥΟΥ ΜΑΓΝΗΣΙΟΥ, ΣΤΕΡΕΟ
1460	ΧΑΔΡΙΚΑ ΑΛΑΤΑ, ΑΝΟΡΓΑΝΑ, Ε.Α.Ο.	5.1	02	II	5.1	510	1 kg	B3	MP2	T3	TP33	SGAN	TL3	AT	2	V11	CV24	CV28	CV28	50	1460	ΧΑΔΡΙΚΑ ΑΛΑΤΑ, ΑΝΟΡΓΑΝΑ, Ε.Α.Ο.
1462	ΧΑΔΡΙΩΔΗ ΑΛΑΤΑ, ΑΝΟΡΓΑΝΑ, Ε.Α.Ο.	5.1	02	II	5.1	510	1 kg	B3	MP2	T3	TP33	SGAN	TL3	AT	2	V11	CV24	CV28	CV28	50	1462	ΧΑΔΡΙΩΔΗ ΑΛΑΤΑ, ΑΝΟΡΓΑΝΑ, Ε.Α.Ο.
1463	ΤΡΟΒΕΛΙΩΤΟΥ ΧΡΩΜΙΟΥ, ΑΝΥΔΡΟ	5.1	02	II	5.1	510	1 kg	B4	MP2	T3	TP33	SGAN	TL3	AT	2	V11	CV24	CV28	CV28	568	1463	ΤΡΟΒΕΛΙΩΤΟΥ ΧΡΩΜΙΟΥ, ΑΝΥΔΡΟ
1465	ΝΙΤΡΙΚΟ ΑΛΑΤΟ	5.1	02	III	5.1	5 kg	5 kg	B3	MP10	T1	TP33	SGAN	TL3	AT	3	V11	CV24	CV28	CV28	50	1465	ΝΙΤΡΙΚΟ ΑΛΑΤΟ
1466	ΝΙΤΡΙΚΟ ΑΛΑΤ ΤΡΕΒΕΝΟΥΣ ΣΙΔΗΡΟΥ	5.1	02	III	5.1	5 kg	5 kg	B3	MP10	T1	TP33	SGAN	TL3	AT	3	V11	CV24	CV28	CV28	50	1466	ΝΙΤΡΙΚΟ ΑΛΑΤ ΤΡΕΒΕΝΟΥΣ ΣΙΔΗΡΟΥ

UN Αριθμ.	Όνομα και περιγραφή	Κλάση	Κωδικός της Επιστολής ΥΠΟΥ	Ομάδα Επιστολής	Επιπέδου διατάξης	Παραπομπές και λεπτομέρειες προδιαγραφών	Στοιχεία			Φορητές συσκευές και υποστηρίγματα ζήτησης			ΑΔΚ εξοπλισμού			Όργανο για δοκιμές διατάξης	Κατηγορία δοκιμής (Κωδικός περιγραφής για επιλογή)	Κλάση	Χύμα	Φορητός ακροατήριος συσκευής	Αιτιολογία	Αριθμ. Αδειών της συσκευής	UN Αριθμ.	Όνομα και περιγραφή		
							Οδηγός ενσωμάτωσης	Επίπεδο ενσωμάτωσης	Αριθμός πιστοποίησης	Οδηγός διατάξης	Επίπεδο διατάξης	Κατηγορία διατάξης	Επίπεδο διατάξης	Οδηγός διατάξης	Επίπεδο διατάξης										Κατηγορία διατάξης	Επίπεδο διατάξης
1467	ΝΙΤΡΙΚΗ ΟΥΑΝΙΔΗ	5.1	02	III	5.1	5 kg	3.46/3.5.1.2	3.3	5.2.2	5.1	5.1	MP10	TI	TP53	SGAV	TU3	AT	3	(E)	3	VVR	VVR	CV24	50	1467	ΝΙΤΡΙΚΗ ΟΥΑΝΙΔΗ
1469	ΝΙΤΡΟΣΟΛΩΧΕΛΟΣ	5.1	02	II	5.1	1 kg			5.1	5.1	MP2	T3	TP53	SGAN	TU3	AT	2	(E)	2	CV24	CV24	CV24	56	1469	ΝΙΤΡΟΣΟΛΩΧΕΛΟΣ	
1470	ΥΠΟΧΛΟΡΙΔΕΣ ΛΙΘΟΥ ΣΕ ΜΕΓΜΑ	5.1	02	II	5.1	1 kg			5.1	5.1	MP2	T3	TP53	SGAN	TU3	AT	2	(E)	2	CV24	CV24	CV24	56	1470	ΥΠΟΧΛΟΡΙΔΕΣ ΛΙΘΟΥ ΣΕ ΜΕΓΜΑ	
1471	ΥΠΟΧΛΟΡΙΔΕΣ ΛΙΘΟΥ ΣΕ ΜΕΓΜΑ	5.1	02	II	5.1	1 kg			5.1	5.1	MP2	T3	TP53	SGAN	TU3	AT	2	(E)	2	CV24	CV24	CV24	50	1471	ΥΠΟΧΛΟΡΙΔΕΣ ΛΙΘΟΥ ΣΕ ΜΕΓΜΑ	
1472	ΥΠΟΧΛΟΡΙΔΕΣ ΛΙΘΟΥ ΣΕ ΜΕΓΜΑ	5.1	02	II	5.1	1 kg			5.1	5.1	MP2	T3	TP53	SGAN	TU3	AT	2	(E)	2	CV24	CV24	CV24	50	1472	ΥΠΟΧΛΟΡΙΔΕΣ ΛΙΘΟΥ ΣΕ ΜΕΓΜΑ	
1473	ΒΡΩΜΙΚΟ ΜΑΓΝΗΣΙΟ	5.1	02	II	5.1	1 kg			5.1	5.1	MP2	T3	TP53	SGAV	TU3	AT	2	(E)	2	CV24	CV24	CV24	50	1473	ΒΡΩΜΙΚΟ ΜΑΓΝΗΣΙΟ	
1474	ΝΙΤΡΟΜΑΓΝΗΣΙΟ	5.1	02	III	5.1	332			5.1	5.1	MP10	TI	TP53	SGAN	TU3	AT	3	(E)	3	CV24	CV24	CV24	50	1474	ΝΙΤΡΟΜΑΓΝΗΣΙΟ	
1475	ΥΠΕΡΧΛΟΡΙΚΟ ΜΑΓΝΗΣΙΟ	5.1	02	II	5.1	1 kg			5.1	5.1	MP2	T3	TP53	SGAV	TU3	AT	2	(E)	2	CV24	CV24	CV24	50	1475	ΥΠΕΡΧΛΟΡΙΚΟ ΜΑΓΝΗΣΙΟ	
1476	ΥΠΕΡΧΛΟΡΙΚΟ ΜΑΓΝΗΣΙΟ	5.1	02	II	5.1	1 kg			5.1	5.1	MP2	T3	TP53	SGAN	TU3	AT	2	(E)	2	CV24	CV24	CV24	50	1476	ΥΠΕΡΧΛΟΡΙΚΟ ΜΑΓΝΗΣΙΟ	
1477	ΝΙΤΡΙΚΑ ΑΛΑΤΑ ΑΝΟΡΤΑΝΑ Ε.Α.Ο.	5.1	02	II	5.1	5 kg			5.1	5.1	MP10	T3	TP53	SGAN	TU3	AT	2	(E)	2	CV24	CV24	CV24	50	1477	ΝΙΤΡΙΚΑ ΑΛΑΤΑ ΑΝΟΡΤΑΝΑ Ε.Α.Ο.	
1477	ΝΙΤΡΙΚΑ ΑΛΑΤΑ ΑΝΟΡΤΑΝΑ Ε.Α.Ο.	5.1	02	III	5.1	5 kg			5.1	5.1	MP10	T3	TP53	SGAV	TU3	AT	3	(E)	3	CV24	CV24	CV24	50	1477	ΝΙΤΡΙΚΑ ΑΛΑΤΑ ΑΝΟΡΤΑΝΑ Ε.Α.Ο.	
1479	ΘΕΙΩΔΗΚΑΛΙΤΕΡΕΑ Ε.Α.Ο.	5.1	02	I	5.1	274			5.1	5.1	MP2	T3	TP53	SGAN	TU3	AT	1	(E)	1	CV24	CV24	CV24	50	1479	ΘΕΙΩΔΗΚΑΛΙΤΕΡΕΑ Ε.Α.Ο.	
1479	ΘΕΙΩΔΗΚΑΛΙΤΕΡΕΑ Ε.Α.Ο.	5.1	02	II	5.1	274			5.1	5.1	MP2	T3	TP53	SGAN	TU3	AT	2	(E)	2	CV24	CV24	CV24	50	1479	ΘΕΙΩΔΗΚΑΛΙΤΕΡΕΑ Ε.Α.Ο.	
1479	ΘΕΙΩΔΗΚΑΛΙΤΕΡΕΑ Ε.Α.Ο.	5.1	02	III	5.1	274			5.1	5.1	MP2	T3	TP53	SGAN	TU3	AT	3	(E)	3	CV24	CV24	CV24	50	1479	ΘΕΙΩΔΗΚΑΛΙΤΕΡΕΑ Ε.Α.Ο.	
1481	ΥΠΕΡΧΛΟΡΙΚΑ ΑΛΑΤΑ ΑΝΟΡΤΑΝΑ Ε.Α.Ο.	5.1	02	II	5.1	1 kg			5.1	5.1	MP2	T3	TP53	SGAV	TU3	AT	2	(E)	2	CV24	CV24	CV24	50	1481	ΥΠΕΡΧΛΟΡΙΚΑ ΑΛΑΤΑ ΑΝΟΡΤΑΝΑ Ε.Α.Ο.	
1481	ΥΠΕΡΧΛΟΡΙΚΑ ΑΛΑΤΑ ΑΝΟΡΤΑΝΑ Ε.Α.Ο.	5.1	02	III	5.1	5 kg			5.1	5.1	MP2	T3	TP53	SGAV	TU3	AT	3	(E)	3	CV24	CV24	CV24	50	1481	ΥΠΕΡΧΛΟΡΙΚΑ ΑΛΑΤΑ ΑΝΟΡΤΑΝΑ Ε.Α.Ο.	
1482	ΥΠΕΡΜΑΓΝΗΚΑ ΑΛΑΤΑ ΑΝΟΡΤΑΝΑ Ε.Α.Ο.	5.1	02	II	5.1	274			5.1	5.1	MP2	T3	TP53	SGAN	TU3	AT	2	(E)	2	CV24	CV24	CV24	50	1482	ΥΠΕΡΜΑΓΝΗΚΑ ΑΛΑΤΑ ΑΝΟΡΤΑΝΑ Ε.Α.Ο.	
1482	ΥΠΕΡΜΑΓΝΗΚΑ ΑΛΑΤΑ ΑΝΟΡΤΑΝΑ Ε.Α.Ο.	5.1	02	III	5.1	274			5.1	5.1	MP2	T3	TP53	SGAN	TU3	AT	3	(E)	3	CV24	CV24	CV24	50	1482	ΥΠΕΡΜΑΓΝΗΚΑ ΑΛΑΤΑ ΑΝΟΡΤΑΝΑ Ε.Α.Ο.	
1483	ΥΠΕΡΟΞΕΛΙΑ ΑΝΟΡΤΑΝΑ Ε.Α.Ο.	5.1	02	II	5.1	1 kg			5.1	5.1	MP2	T3	TP53	SGAN	TU3	AT	2	(E)	2	CV24	CV24	CV24	50	1483	ΥΠΕΡΟΞΕΛΙΑ ΑΝΟΡΤΑΝΑ Ε.Α.Ο.	
1483	ΥΠΕΡΟΞΕΛΙΑ ΑΝΟΡΤΑΝΑ Ε.Α.Ο.	5.1	02	III	5.1	5 kg			5.1	5.1	MP2	T3	TP53	SGAN	TU3	AT	3	(E)	3	CV24	CV24	CV24	50	1483	ΥΠΕΡΟΞΕΛΙΑ ΑΝΟΡΤΑΝΑ Ε.Α.Ο.	
1484	ΒΡΩΜΙΚΟ ΚΑΛΙΟ	5.1	02	II	5.1	1 kg			5.1	5.1	MP2	T3	TP53	SGAV	TU3	AT	2	(E)	2	CV24	CV24	CV24	50	1484	ΒΡΩΜΙΚΟ ΚΑΛΙΟ	
1485	ΧΛΩΡΙΚΟ ΚΑΛΙΟ	5.1	02	II	5.1	1 kg			5.1	5.1	MP2	T3	TP53	SGAV	TU3	AT	2	(E)	2	CV24	CV24	CV24	50	1485	ΧΛΩΡΙΚΟ ΚΑΛΙΟ	

ΕΦΗΜΕΡΙΣ ΤΗΣ ΚΥΒΕΡΝΗΣΕΩΣ (ΤΕΥΧΟΣ ΔΕΥΤΕΡΟ)

UN Αριθμ.	Όνομα και περιγραφή	Κλάση	Κατά- τάξη	Ομάδα	Επισκευή	Ελάχιστη διάρκεια	Παρασκευαστής	Στοιχεία		Προσδιορισμός		Αριθμοί		Κατανομή	Κατάσταση	UN Αριθμ.	Όνομα και περιγραφή	
								Ομάδα	Επισκευή	Ομάδα	Επισκευή	Κατάσταση	Κατάσταση					
(1)	3.1.2	2.2	2.1.1.3	5.2.2	3.3	3.4.6/3.5.1.2												
1556	ΕΝΔΕΙΞΗ ΑΡΕΙΝΙΚΟΥ ΥΠΡΟΣ. Ε.Α.Ο., ανδρικής, που παράγονται από αρσενικό θάλαττα, ε.α.ο., αρσενική, ε.α.ο. και θηλυγή αρσενικό θάλαττα, ε.α.ο.	6.1	T4	II	6.1	100 ml	E4	4.1.4	4.1.4	4.2.5.2	4.2.5.3	4.3	4.3.5, 6.8.4	9.1.1.2	1.1.3.6	8.6	1.1.3.6	
		(3b)	(4)	(5)	(6)	(7a)	(7b)	(8)	(9a)	(10)	(11)	(12)	(13)	(14)	(15)	(16)	(17)	(18)
		6.1	T4	III	6.1	43	E1	4.1.4	4.1.4	4.2.5.2	4.2.5.3	4.3	4.3.5, 6.8.4	9.1.1.2	1.1.3.6	8.6	1.1.3.6	
1556	ΕΝΔΕΙΞΗ ΑΡΕΙΝΙΚΟΥ ΥΠΡΟΣ. Ε.Α.Ο., ανδρικής, που παράγονται από αρσενικό θάλαττα, ε.α.ο., αρσενική, ε.α.ο. και θηλυγή αρσενικό θάλαττα, ε.α.ο.	6.1	T4	III	6.1	43	E1	4.1.4	4.1.4	4.2.5.2	4.2.5.3	4.3	4.3.5, 6.8.4	9.1.1.2	1.1.3.6	8.6	1.1.3.6	
1557	ΕΝΔΕΙΞΗ ΑΡΕΙΝΙΚΟΥ ΥΠΡΟΣ. Ε.Α.Ο., ανδρικής, που παράγονται από αρσενικό θάλαττα, ε.α.ο., αρσενική, ε.α.ο. και θηλυγή αρσενικό θάλαττα, ε.α.ο.	6.1	T5	I	6.1	43	E5	4.1.4	4.1.4	4.2.5.2	4.2.5.3	4.3	4.3.5, 6.8.4	9.1.1.2	1.1.3.6	8.6	1.1.3.6	
1557	ΕΝΔΕΙΞΗ ΑΡΕΙΝΙΚΟΥ ΥΠΡΟΣ. Ε.Α.Ο., ανδρικής, που παράγονται από αρσενικό θάλαττα, ε.α.ο., αρσενική, ε.α.ο. και θηλυγή αρσενικό θάλαττα, ε.α.ο.	6.1	T5	I	6.1	43	E5	4.1.4	4.1.4	4.2.5.2	4.2.5.3	4.3	4.3.5, 6.8.4	9.1.1.2	1.1.3.6	8.6	1.1.3.6	
1557	ΕΝΔΕΙΞΗ ΑΡΕΙΝΙΚΟΥ ΥΠΡΟΣ. Ε.Α.Ο., ανδρικής, που παράγονται από αρσενικό θάλαττα, ε.α.ο., αρσενική, ε.α.ο. και θηλυγή αρσενικό θάλαττα, ε.α.ο.	6.1	T5	II	6.1	43	E4	4.1.4	4.1.4	4.2.5.2	4.2.5.3	4.3	4.3.5, 6.8.4	9.1.1.2	1.1.3.6	8.6	1.1.3.6	
1557	ΕΝΔΕΙΞΗ ΑΡΕΙΝΙΚΟΥ ΥΠΡΟΣ. Ε.Α.Ο., ανδρικής, που παράγονται από αρσενικό θάλαττα, ε.α.ο., αρσενική, ε.α.ο. και θηλυγή αρσενικό θάλαττα, ε.α.ο.	6.1	T5	II	6.1	43	E4	4.1.4	4.1.4	4.2.5.2	4.2.5.3	4.3	4.3.5, 6.8.4	9.1.1.2	1.1.3.6	8.6	1.1.3.6	
1557	ΕΝΔΕΙΞΗ ΑΡΕΙΝΙΚΟΥ ΥΠΡΟΣ. Ε.Α.Ο., ανδρικής, που παράγονται από αρσενικό θάλαττα, ε.α.ο., αρσενική, ε.α.ο. και θηλυγή αρσενικό θάλαττα, ε.α.ο.	6.1	T5	III	6.1	43	E1	4.1.4	4.1.4	4.2.5.2	4.2.5.3	4.3	4.3.5, 6.8.4	9.1.1.2	1.1.3.6	8.6	1.1.3.6	
1557	ΕΝΔΕΙΞΗ ΑΡΕΙΝΙΚΟΥ ΥΠΡΟΣ. Ε.Α.Ο., ανδρικής, που παράγονται από αρσενικό θάλαττα, ε.α.ο., αρσενική, ε.α.ο. και θηλυγή αρσενικό θάλαττα, ε.α.ο.	6.1	T5	III	6.1	43	E1	4.1.4	4.1.4	4.2.5.2	4.2.5.3	4.3	4.3.5, 6.8.4	9.1.1.2	1.1.3.6	8.6	1.1.3.6	
1558	ΑΡΣΕΝΙΚΟ	6.1	T5	II	6.1	500 g	E4	4.1.4	4.1.4	4.2.5.2	4.2.5.3	4.3	4.3.5, 6.8.4	9.1.1.2	1.1.3.6	8.6	1.1.3.6	
1559	ΠΕΝΤΕΓΕΛΙΟΥ ΑΡΣΕΝΙΚΟΥ	6.1	T5	II	6.1	500 g	E4	4.1.4	4.1.4	4.2.5.2	4.2.5.3	4.3	4.3.5, 6.8.4	9.1.1.2	1.1.3.6	8.6	1.1.3.6	
1560	ΤΡΙΚΑΛΩΔΙΟΥ ΑΡΣΕΝΙΚΟΥ	6.1	T4	I	6.1	0	E5	4.1.4	4.1.4	4.2.5.2	4.2.5.3	4.3	4.3.5, 6.8.4	9.1.1.2	1.1.3.6	8.6	1.1.3.6	
1561	ΤΡΙΟΞΕΛΑΙΟΥ ΑΡΣΕΝΙΚΟΥ	6.1	T5	II	6.1	500 g	E4	4.1.4	4.1.4	4.2.5.2	4.2.5.3	4.3	4.3.5, 6.8.4	9.1.1.2	1.1.3.6	8.6	1.1.3.6	
1562	ΣΚΟΝΗ ΑΡΣΕΝΙΚΟΥ	6.1	T5	II	6.1	500 g	E4	4.1.4	4.1.4	4.2.5.2	4.2.5.3	4.3	4.3.5, 6.8.4	9.1.1.2	1.1.3.6	8.6	1.1.3.6	
1564	ΕΝΔΕΙΞΗ ΒΑΡΙΟΥ Ε.Α.Ο.	6.1	T5	II	6.1	177	E4	4.1.4	4.1.4	4.2.5.2	4.2.5.3	4.3	4.3.5, 6.8.4	9.1.1.2	1.1.3.6	8.6	1.1.3.6	
1564	ΕΝΔΕΙΞΗ ΒΑΡΙΟΥ Ε.Α.Ο.	6.1	T5	III	6.1	177	E1	4.1.4	4.1.4	4.2.5.2	4.2.5.3	4.3	4.3.5, 6.8.4	9.1.1.2	1.1.3.6	8.6	1.1.3.6	
1565	ΚΥΑΝΙΔΙΟΥ ΒΑΡΙΟΥ	6.1	T5	I	6.1	0	E5	4.1.4	4.1.4	4.2.5.2	4.2.5.3	4.3	4.3.5, 6.8.4	9.1.1.2	1.1.3.6	8.6	1.1.3.6	
1566	ΕΝΔΕΙΞΗ ΒΗΡΥΛΛΟΥ Ε.Α.Ο.	6.1	T5	II	6.1	274	E4	4.1.4	4.1.4	4.2.5.2	4.2.5.3	4.3	4.3.5, 6.8.4	9.1.1.2	1.1.3.6	8.6	1.1.3.6	
1566	ΕΝΔΕΙΞΗ ΒΗΡΥΛΛΟΥ Ε.Α.Ο.	6.1	T5	III	6.1	274	E1	4.1.4	4.1.4	4.2.5.2	4.2.5.3	4.3	4.3.5, 6.8.4	9.1.1.2	1.1.3.6	8.6	1.1.3.6	
1567	ΒΗΡΥΛΛΟ ΣΕΚΟΝΗ	6.1	T5	II	6.1	500 g	E4	4.1.4	4.1.4	4.2.5.2	4.2.5.3	4.3	4.3.5, 6.8.4	9.1.1.2	1.1.3.6	8.6	1.1.3.6	
1569	ΒΙΟΜΟΑΚΕΤΟΝΗ	6.1	T5	II	6.1	0	E4	4.1.4	4.1.4	4.2.5.2	4.2.5.3	4.3	4.3.5, 6.8.4	9.1.1.2	1.1.3.6	8.6	1.1.3.6	
1570	ΒΡΥΚΙΝΗ	6.1	T2	I	6.1	43	E5	4.1.4	4.1.4	4.2.5.2	4.2.5.3	4.3	4.3.5, 6.8.4	9.1.1.2	1.1.3.6	8.6	1.1.3.6	
1571	ΑΖΙΔΙΟ ΒΑΡΙΟΥ, ΝΗΙΟ με 99% λιπαρότητα 30%	4.1	DT	I	4.1	368	E0	4.1.4	4.1.4	4.2.5.2	4.2.5.3	4.3	4.3.5, 6.8.4	9.1.1.2	1.1.3.6	8.6	1.1.3.6	
1572	ΚΑΚΟΔΥΚΡΟΥΣ ΑΛΚΑΛΙΖΕΝ	6.1	T5	II	6.1	500 g	E4	4.1.4	4.1.4	4.2.5.2	4.2.5.3	4.3	4.3.5, 6.8.4	9.1.1.2	1.1.3.6	8.6	1.1.3.6	
1573	ΑΡΣΕΝΙΚΟ ΧΛΕΒΙΟ	6.1	T5	II	6.1	500 g	E4	4.1.4	4.1.4	4.2.5.2	4.2.5.3	4.3	4.3.5, 6.8.4	9.1.1.2	1.1.3.6	8.6	1.1.3.6	

36310

ΕΦΗΜΕΡΙΣ ΤΗΣ ΚΥΒΕΡΝΗΣΕΩΣ (ΤΕΥΧΟΣ ΔΕΥΤΕΡΟ)

UN Αριθμ.	Όνομα και περιγραφή	Κλάση	Κωδ. Οργανισμ. Πρωτοβάθμιας Παιδείας	Ομάδα Στοιχείο	Ενταξία	Ειδική διατίθ. διατήρησης	Παραπομπές και εξαιρέσεις διατήρησης		Στοιχεία			Φορέτες/εξαιρέτες που προορίζονται για χρήση		ΑΜΚΑ εξαγωγή			Όργανο για τον έλεγχο της διατήρησης	Κατηγορία παραπομπής (Κατάλογος επιλογής)	Ειδικές διατάξεις για μεταφορά			UN Αριθμ.	Όνομα και περιγραφή
							Παραπομπές και εξαιρέσεις διατήρησης	Ειδική διατίθ. διατήρησης	Όχι	Ειδική διατίθ. διατήρησης	Όχι	Ειδική διατίθ. διατήρησης	Όχι	Ειδική διατίθ. διατήρησης	Όχι	Ειδική διατίθ. διατήρησης			Όχι	Ειδική διατίθ. διατήρησης	Όχι		
(1)	(2)	(3)	(4)	(5)	(6)	(7)	(8)	(9)	(10)	(11)	(12)	(13)	(14)	(15)	(16)	(17)	(18)	(19)	(20)	(21)	(22)	(23)	(24)
1574	ΜΕΤΑΛΛΑ ΑΡΕΘΙΚΕΙΟΥ ΔΙΕΣΤΙΟΥ ΚΑΙ ΑΡΕΘΙΚΕΙΟΥ ΔΙΕΣΤΙΟΥ ΣΤΕΡΕΟ ΚΥΑΝΙΔΙΟΔΙΕΣΤΙΟΥ	6.1	TS	II	6.1	3.3	3.46/3.5.1.2	4.1.4	4.1.4	4.1.4	4.1.4	4.2.5.2	4.2.5.3	4.3	43.5, 68.4	9.1.1.2	1.1.3.6	1.1.3.6	8.6	5.3.2.3	3.1.2	(2)	ΜΕΤΑΛΛΑ ΑΡΕΘΙΚΕΙΟΥ ΔΙΕΣΤΙΟΥ ΚΑΙ ΑΡΕΘΙΚΕΙΟΥ ΔΙΕΣΤΙΟΥ ΚΥΑΝΙΔΙΟΔΙΕΣΤΙΟΥ
1575	ΚΥΑΝΙΔΙΟΔΙΕΣΤΙΟΥ	6.1	TS	I	6.1																	(2)	ΜΕΤΑΛΛΑ ΑΡΕΘΙΚΕΙΟΥ ΔΙΕΣΤΙΟΥ ΚΑΙ ΑΡΕΘΙΚΕΙΟΥ ΔΙΕΣΤΙΟΥ ΣΤΕΡΕΟ
1577	ΧΑΛΩΝΙΔΗΠΡΟΒΕΝΖΟΛΑ ΥΓΡΑ	6.1	TI	II	6.1	279	100 ml															1577	ΧΑΛΩΝΙΔΗΠΡΟΒΕΝΖΟΛΑ ΥΓΡΑ
1578	ΧΑΛΩΝΙΔΗΠΡΟΒΕΝΖΟΛΑ ΣΤΕΡΕΑ	6.1	T2	II	6.1	279	500 g															1578	ΧΑΛΩΝΙΔΗΠΡΟΒΕΝΖΟΛΑ ΣΤΕΡΕΑ
1579	ΥΔΡΟΧΛΩΡΙΔΗ 4-ΧΛΩΡΟ-Ο-ΤΟΛΥΛΙΝΗ ΣΤΕΡΗ	6.1	T2	III	6.1		5 kg															1579	ΥΔΡΟΧΛΩΡΙΔΗ 4-ΧΛΩΡΟ-Ο-ΤΟΛΥΛΙΝΗ ΣΤΕΡΗ
1580	ΧΑΛΩΡΙΚΕΡΗ	6.1	TI	I	6.1	354	0															1580	ΧΑΛΩΡΙΚΕΡΗ
1581	ΜΕΤΑΛΛΑ ΜΕΘΥΛΟΒΕΝΖΙΔΙΟΥ ΚΑΙ ΧΑΛΩΡΙΚΕΡΗΣ με περιεχόμενο από 2% Ζωομορφίλη	2	2T		2.3		0															1581	ΜΕΤΑΛΛΑ ΜΕΘΥΛΟΒΕΝΖΙΔΙΟΥ ΚΑΙ ΧΑΛΩΡΙΚΕΡΗΣ με περιεχόμενο από 2% Ζωομορφίλη
1582	ΜΕΤΑΛΛΑ ΜΕΘΥΛΟΧΛΩΡΙΔΙΟΥ ΚΑΙ ΧΑΛΩΡΙΚΕΡΗΣ	2	2T		2.3		0															1582	ΜΕΤΑΛΛΑ ΜΕΘΥΛΟΧΛΩΡΙΔΙΟΥ ΚΑΙ ΧΑΛΩΡΙΚΕΡΗΣ
1583	ΜΕΤΑΛΛΑ ΧΑΛΩΡΙΚΕΡΗΣ Ε.Α.Ο.	6.1	TI	I	6.1	274	0															1583	ΜΕΤΑΛΛΑ ΧΑΛΩΡΙΚΕΡΗΣ Ε.Α.Ο.
1583	ΜΕΤΑΛΛΑ ΧΑΛΩΡΙΚΕΡΗΣ Ε.Α.Ο.	6.1	TI	II	6.1	274	100 ml															1583	ΜΕΤΑΛΛΑ ΧΑΛΩΡΙΚΕΡΗΣ Ε.Α.Ο.
1583	ΜΕΤΑΛΛΑ ΧΑΛΩΡΙΚΕΡΗΣ Ε.Α.Ο.	6.1	TI	III	6.1	274	5 L															1583	ΜΕΤΑΛΛΑ ΧΑΛΩΡΙΚΕΡΗΣ Ε.Α.Ο.
1585	ΔΙΕΤΟΛΑΡΕΝΙΠΕΤΟΥ ΧΑΛΩΟΥ	6.1	TS	II	6.1		500 g															1585	ΔΙΕΤΟΛΑΡΕΝΙΠΕΤΟΥ ΧΑΛΩΟΥ
1586	ΑΡΕΝΙΠΕΤΟΥ ΧΑΛΩΟΥ	6.1	TS	II	6.1		500 g															1586	ΑΡΕΝΙΠΕΤΟΥ ΧΑΛΩΟΥ
1587	ΚΥΑΝΙΔΙΟΧΩΣΧΑΚΩΣ	6.1	TS	II	6.1		500 g															1587	ΚΥΑΝΙΔΙΟΧΩΣΧΑΚΩΣ
1588	ΚΥΑΝΙΔΙΑ ΑΝΟΡΓΑΝΑ ΣΤΕΡΕΑ Ε.Α.Ο.	6.1	TS	I	6.1	47	0															1588	ΚΥΑΝΙΔΙΑ ΑΝΟΡΓΑΝΑ ΣΤΕΡΕΑ Ε.Α.Ο.
1588	ΚΥΑΝΙΔΙΑ ΑΝΟΡΓΑΝΑ ΣΤΕΡΕΑ Ε.Α.Ο.	6.1	TS	II	6.1	47	500 g															1588	ΚΥΑΝΙΔΙΑ ΑΝΟΡΓΑΝΑ ΣΤΕΡΕΑ Ε.Α.Ο.
1588	ΚΥΑΝΙΔΙΑ ΑΝΟΡΓΑΝΑ ΣΤΕΡΕΑ Ε.Α.Ο.	6.1	TS	III	6.1	47	5 kg															1588	ΚΥΑΝΙΔΙΑ ΑΝΟΡΓΑΝΑ ΣΤΕΡΕΑ Ε.Α.Ο.
1589	ΧΑΛΩΟΥ ΧΟΚΥΑΝΙΟ ΣΤΑΘΕΡΟΠΟΙΗΜΕΝΟ	2	2TC		2.3		0															1589	ΧΑΛΩΟΥ ΧΟΚΥΑΝΙΟ ΣΤΑΘΕΡΟΠΟΙΗΜΕΝΟ
1590	ΔΙΧΛΟΡΟΑΝΙΛΙΝΗΣ ΥΠΕΣ	6.1	TI	II	6.1	279	100 ml															1590	ΔΙΧΛΟΡΟΑΝΙΛΙΝΗΣ ΥΠΕΣ
1591	6-ΔΙΧΛΟΡΟΒΕΝΖΟΛΟ	6.1	TI	III	6.1	279	5 L															1591	6-ΔΙΧΛΟΡΟΒΕΝΖΟΛΟ
1593	ΔΙΧΛΟΡΟΒΕΝΖΟΛΟ	6.1	TI	III	6.1	516	5 L															1593	ΔΙΧΛΟΡΟΒΕΝΖΟΛΟ
1594	ΦΕΙΚΟΣΔΙΑΥΡΕΣΤΕΡΑΣ	6.1	TI	II	6.1		100 ml															1594	ΦΕΙΚΟΣΔΙΑΥΡΕΣΤΕΡΑΣ

UN Αριθμ.	Όνομα και περιγραφή	Κλάση	Κωδ. διεύθυνσης	Ομάδα Συνεσχ. μήσης	Εγκριση	Ειδική διατίθ.	Παραρτήματα και εξοπλισμός συστήσεως		Στοιχεία κατασκευαστή		Φορητές συσκευές και εξοπλισμοί/αποθήκες		ΑΔΚΕ διαμόρφ.		Όργανο για μετρήσεις διαμόρφ. (αριθμ. σειράς)	Κατηγορία μετρήσεως διαμόρφ. (αριθμ. σειράς)	Ειδικές διατάξεις για μετρήσεις			Αριθμ. Ανετομ. της συσκευ.	UN Αριθμ.	Όνομα και περιγραφή
							Ειδική διατίθ.	Παραρτήματα και εξοπλισμός συστήσεως	Ομάδα συνεισφοράς	Ειδική διατίθ.	Κατασκευαστής	Αριθμ. σειράς	Αριθμ. σειράς	Αριθμ. σειράς			Κατά	Χώρα	Φορητός/αποθήκη/αποθήκη			
161	ΜΗΤΡΑ ΠΕΡΑΓΩΓΗΣ	2	2.2	2.1.1.3	5.2.2	3.3	3.4.6/3.5.1.2	4.1.4	4.1.10	4.2.5.2 7.3.2	4.2.5.3	4.3	4.3.5, 6.8.4	9.1.1.2	1.1.3.6 8.6	7.5.11	7.5.4	7.3.3	8.5	3.1.2	161	ΜΗΤΡΑ ΠΕΡΑΓΩΓΗΣ
162	ΕΞΑΡΤΗΜΑΤΑ ΣΥΜΠΛΗΡΩΣΗ	1	6.1	1	6.1	48	0	RF01	MP9	TP14	TP2	SGAHM	TE14	AT	(CD)	CV9	CV10	CV36	514	162	ΕΞΑΡΤΗΜΑΤΑ ΣΥΜΠΛΗΡΩΣΗ	
163	ΥΔΡΟΚΥΛΙΝΟΣ ΣΤΑΘΕΡΟΠΟΙΗΜΕΝΟΣ	6.1	TS	II	6.1	43	0	RF01	MP9	TP14	TP2	SGAHM	TE14	AT	(CD)	CV1	CV13	CV28	514	163	ΥΔΡΟΚΥΛΙΝΟΣ ΣΤΑΘΕΡΟΠΟΙΗΜΕΝΟΣ	
164	ΥΔΡΟΚΥΛΙΝΟΣ ΣΤΑΘΕΡΟΠΟΙΗΜΕΝΟΣ	6.1	TS	II	6.1	603	0	RF01	MP9	TP14	TP2	SGAHM	TE14	AT	(D)	CV1	CV13	CV28	514	164	ΥΔΡΟΚΥΛΙΝΟΣ ΣΤΑΘΕΡΟΠΟΙΗΜΕΝΟΣ	
166	ΘΕΙΟΚΩΜΑΤΙΝΙΩΔΕΣ	6.1	TS	II	6.1	5.4g	0	RF01	MP9	TP14	TP2	SGAHM	TE14	AT	(E)	CV13	CV28	CV28	59	166	ΘΕΙΟΚΩΜΑΤΙΝΙΩΔΕΣ	
167	ΑΡΓΕΝΙΚΟΛΑΛΑΤΑ ΜΟΛΥΒΔΟΥ	6.1	TS	II	6.1	500 g	0	RF01	MP9	TP14	TP2	SGAHM	TE14	AT	(DE)	CV13	CV28	CV28	59	167	ΑΡΓΕΝΙΚΟΛΑΛΑΤΑ ΜΟΛΥΒΔΟΥ	
168	ΑΡΓΕΝΙΠΗΛΤΟΥ ΜΟΛΥΒΔΟΥ	6.1	TS	II	6.1	500 g	0	RF01	MP9	TP14	TP2	SGAHM	TE14	AT	(DE)	CV13	CV28	CV28	59	168	ΑΡΓΕΝΙΠΗΛΤΟΥ ΜΟΛΥΒΔΟΥ	
169	ΚΥΑΝΟΚΩΜΑΤΙΝΙΩΔΕΣ	6.1	TS	II	6.1	500 g	0	RF01	MP9	TP14	TP2	SGAHM	TE14	AT	(DE)	CV13	CV28	CV28	59	169	ΚΥΑΝΟΚΩΜΑΤΙΝΙΩΔΕΣ	
1621	ΠΟΡΦΥΡΟΥ ΛΟΝΔΙΝΟΥ	6.1	TS	II	6.1	43	0	RF01	MP9	TP14	TP2	SGAHM	TE14	AT	(D)	CV1	CV13	CV28	514	1621	ΠΟΡΦΥΡΟΥ ΛΟΝΔΙΝΟΥ	
1622	ΑΡΓΕΝΙΚΟΚΟΜΑΤΙΝΙΩΔΕΣ	6.1	TS	II	6.1	500 g	0	RF01	MP9	TP14	TP2	SGAHM	TE14	AT	(DE)	CV13	CV28	CV28	59	1622	ΑΡΓΕΝΙΚΟΚΟΜΑΤΙΝΙΩΔΕΣ	
1623	ΑΡΓΕΝΙΚΟΚΩΜΑΤΙΝΙΩΔΕΣ	6.1	TS	II	6.1	500 g	0	RF01	MP9	TP14	TP2	SGAHM	TE14	AT	(DE)	CV13	CV28	CV28	59	1623	ΑΡΓΕΝΙΚΟΚΩΜΑΤΙΝΙΩΔΕΣ	
1624	ΧΑΛΚΟΥΧΟΣ ΥΔΡΑΡΓΥΡΟΣ	6.1	TS	II	6.1	500 g	0	RF01	MP9	TP14	TP2	SGAHM	TE14	AT	(DE)	CV13	CV28	CV28	59	1624	ΧΑΛΚΟΥΧΟΣ ΥΔΡΑΡΓΥΡΟΣ	
1625	ΝΙΤΡΙΚΟΣ ΥΔΡΑΡΓΥΡΟΣ	6.1	TS	II	6.1	500 g	0	RF01	MP9	TP14	TP2	SGAHM	TE14	AT	(DE)	CV13	CV28	CV28	59	1625	ΝΙΤΡΙΚΟΣ ΥΔΡΑΡΓΥΡΟΣ	
1626	ΥΔΡΑΡΓΥΡΙΚΟΚΥΑΝΟΥΧΟΚΑΛΟ	6.1	TS	I	6.1	0	0	RF01	MP9	TP14	TP2	SGAHM	TE14	AT	(C/E)	CV1	CV13	CV28	514	1626	ΥΔΡΑΡΓΥΡΙΚΟΚΥΑΝΟΥΧΟΚΑΛΟ	
1627	ΝΙΤΡΙΚΟΣ ΥΔΡΑΡΓΥΡΟΣ	6.1	TS	II	6.1	500 g	0	RF01	MP9	TP14	TP2	SGAHM	TE14	AT	(DE)	CV13	CV28	CV28	59	1627	ΝΙΤΡΙΚΟΣ ΥΔΡΑΡΓΥΡΟΣ	
1629	ΘΕΙΟΚΩΜΑΤΙΝΙΩΔΕΣ	6.1	TS	II	6.1	500 g	0	RF01	MP9	TP14	TP2	SGAHM	TE14	AT	(DE)	CV13	CV28	CV28	59	1629	ΘΕΙΟΚΩΜΑΤΙΝΙΩΔΕΣ	
1630	ΚΥΑΝΟΚΩΜΑΤΙΝΙΩΔΕΣ	6.1	TS	II	6.1	500 g	0	RF01	MP9	TP14	TP2	SGAHM	TE14	AT	(DE)	CV13	CV28	CV28	59	1630	ΚΥΑΝΟΚΩΜΑΤΙΝΙΩΔΕΣ	
1631	ΒΗΣΟΚΩΜΑΤΙΝΙΩΔΕΣ	6.1	TS	II	6.1	500 g	0	RF01	MP9	TP14	TP2	SGAHM	TE14	AT	(DE)	CV13	CV28	CV28	59	1631	ΒΗΣΟΚΩΜΑΤΙΝΙΩΔΕΣ	
1634	ΒΡΩΜΙΟΥΧΑ ΛΑΛΑΤΑ ΥΔΡΑΡΓΥΡΟΥ	6.1	TS	II	6.1	500 g	0	RF01	MP9	TP14	TP2	SGAHM	TE14	AT	(DE)	CV13	CV28	CV28	59	1634	ΒΡΩΜΙΟΥΧΑ ΛΑΛΑΤΑ ΥΔΡΑΡΓΥΡΟΥ	
1636	ΚΥΑΝΟΚΩΜΑΤΙΝΙΩΔΕΣ	6.1	TS	II	6.1	500 g	0	RF01	MP9	TP14	TP2	SGAHM	TE14	AT	(DE)	CV13	CV28	CV28	59	1636	ΚΥΑΝΟΚΩΜΑΤΙΝΙΩΔΕΣ	
1637	ΥΔΡΟΚΥΛΙΝΟΣ ΣΤΑΘΕΡΟΠΟΙΗΜΕΝΟΣ	6.1	TS	II	6.1	500 g	0	RF01	MP9	TP14	TP2	SGAHM	TE14	AT	(DE)	CV13	CV28	CV28	59	1637	ΥΔΡΟΚΥΛΙΝΟΣ ΣΤΑΘΕΡΟΠΟΙΗΜΕΝΟΣ	
1638	ΠΛΟΥΤΩΝΙΟΣ ΥΔΡΑΡΓΥΡΟΣ	6.1	TS	II	6.1	500 g	0	RF01	MP9	TP14	TP2	SGAHM	TE14	AT	(DE)	CV13	CV28	CV28	59	1638	ΠΛΟΥΤΩΝΙΟΣ ΥΔΡΑΡΓΥΡΟΣ	
1639	ΝΟΥΚΛΕΑΤΙΚΟΣ ΥΔΡΑΡΓΥΡΟΣ	6.1	TS	II	6.1	500 g	0	RF01	MP9	TP14	TP2	SGAHM	TE14	AT	(DE)	CV13	CV28	CV28	59	1639	ΝΟΥΚΛΕΑΤΙΚΟΣ ΥΔΡΑΡΓΥΡΟΣ	
1640	ΕΛΛΙΠΙΚΟΣ ΥΔΡΑΡΓΥΡΟΣ	6.1	TS	II	6.1	500 g	0	RF01	MP9	TP14	TP2	SGAHM	TE14	AT	(DE)	CV13	CV28	CV28	59	1640	ΕΛΛΙΠΙΚΟΣ ΥΔΡΑΡΓΥΡΟΣ	
1641	ΘΕΙΟΚΩΜΑΤΙΝΙΩΔΕΣ	6.1	TS	II	6.1	500 g	0	RF01	MP9	TP14	TP2	SGAHM	TE14	AT	(DE)	CV13	CV28	CV28	59	1641	ΘΕΙΟΚΩΜΑΤΙΝΙΩΔΕΣ	
1642	ΟΞΥΚΥΑΝΟΚΩΜΑΤΙΝΙΩΔΕΣ	6.1	TS	II	6.1	500 g	0	RF01	MP9	TP14	TP2	SGAHM	TE14	AT	(DE)	CV13	CV28	CV28	59	1642	ΟΞΥΚΥΑΝΟΚΩΜΑΤΙΝΙΩΔΕΣ	
1643	ΑΛΚΑΛΥΔΡΑΡΓΥΡΟΣ	6.1	TS	II	6.1	500 g	0	RF01	MP9	TP14	TP2	SGAHM	TE14	AT	(DE)	CV13	CV28	CV28	59	1643	ΑΛΚΑΛΥΔΡΑΡΓΥΡΟΣ	
1644	ΣΑΛΙΚΑΤΙΚΟΣ ΥΔΡΑΡΓΥΡΟΣ	6.1	TS	II	6.1	500 g	0	RF01	MP9	TP14	TP2	SGAHM	TE14	AT	(DE)	CV13	CV28	CV28	59	1644	ΣΑΛΙΚΑΤΙΚΟΣ ΥΔΡΑΡΓΥΡΟΣ	

UN Αριθμ.	Όνομα και περιγραφή	Κατηγορία προϊόντος	Κατάσταση	Παρασκευαστικό		Παρασκευαστής		Επίπεδο καθαριότητας	Επίπεδο υγιεινότητας	Παρασκευαστικό	ΑΔΕ		Κατηγορία προϊόντος	Επίπεδο καθαριότητας			UN Αριθμ.	Όνομα και περιγραφή					
				Επίπεδο καθαριότητας	Επίπεδο υγιεινότητας	Καθαριότητα	Υγιεινότητα				Χημικά	Φάρμακα/ενσωματωμένα πρόσθετα		Διακείμενα									
1645	3.1.2 ΘΕΙΚΟΣ ΥΑΡΓΥΡΟΣ	2	6.1	6.1	5.2.2	3.3	3.4.6/3.5.1.2	500 g	E4	IP02 IBC08	6.1	TP33	SGAH	TE19	1.1.3.6 4.3 4.2.5.3	7.2.4	7.3.3	7.5.11	8.5	5.3.2.3	1645	ΘΕΙΚΟΣ ΥΑΡΓΥΡΟΣ	
1646	ΘΕΙΚΟΣ ΥΑΡΓΥΡΟΣ		6.1	6.1			500 g	E4		IP02 IBC08	6.1	TP33	SGAH	TE19								1646	ΘΕΙΚΟΣ ΥΑΡΓΥΡΟΣ
1647	ΜΕΤΑΛΙΑ ΜΕΘΥΛΟΒΗΜΑΤΟΛΟΓΙΚΑΙ ΑΙΘΥΛΟΒΗΜΑΤΟΛΟΓΙΚΑΙ ΥΓΡΑ		6.1	6.1	3.54	0	E0			IP02 IBC08	6.1	TP2	LI0CH	TE19								1647	ΜΕΤΑΛΙΑ ΜΕΘΥΛΟΒΗΜΑΤΟΛΟΓΙΚΑΙ ΑΙΘΥΛΟΒΗΜΑΤΟΛΟΓΙΚΑΙ ΥΓΡΑ
1648	ΑΚΕΤΟΝΤΡΙΑΙΟ		3	6.1	3	1.1	E2			IP01 IBC02 IBC08	6.1	TP2	LGBF									1648	ΑΚΕΤΟΝΤΡΙΑΙΟ
1649	ΜΕΤΑΛΙΑ ΑΝΤΙΚΡΟΤΙΚΩΝ (ΜΗΤΑΛΙΚΑ) ΚΑΥΣΙΜΩΝ ΚΙΝΗΤΗΡΩΝ		6.1	6.1		0	E5			IP02	6.1	TP2	LI0CH	TE19								1649	ΜΕΤΑΛΙΑ ΑΝΤΙΚΡΟΤΙΚΩΝ (ΜΗΤΑΛΙΚΑ) ΚΑΥΣΙΜΩΝ ΚΙΝΗΤΗΡΩΝ
1650	ΒΕΝΑΦΟΥΛΑΜΙΝΗ ΣΤΕΡΗΗ		6.1	6.1		500 g	E4			IP02 IBC08	6.1	TP33	SGAH	TE19								1650	ΒΕΝΑΦΟΥΛΑΜΙΝΗ ΣΤΕΡΗΗ
1651	ΝΑΦΘΥΛΒΕΙΟΥΡΙΑ		6.1	6.1	4.3	500 g	E4			IP02 IBC08	6.1	TP33	SGAH	TE19								1651	ΝΑΦΘΥΛΒΕΙΟΥΡΙΑ
1652	ΝΑΦΘΥΛΟΥΡΙΑ		6.1	6.1		500 g	E4			IP02 IBC08	6.1	TP33	SGAH	TE19								1652	ΝΑΦΘΥΛΟΥΡΙΑ
1653	ΚΥΑΝΙΔΙΟΥ ΝΙΓΕΛΟΥ		6.1	6.1		500 g	E4			IP02 IBC08	6.1	TP33	SGAH	TE19								1653	ΚΥΑΝΙΔΙΟΥ ΝΙΓΕΛΟΥ
1654	ΝΙΚΟΤΙΝΗ		6.1	6.1		100 ml	E4			IP01 IBC02	6.1	TP33	LI0CH	TE19								1654	ΝΙΚΟΤΙΝΗ
1655	ΕΝΔΕΞΗ ΝΙΚΟΤΙΝΗΣ ΣΤΕΡΕΗΣ Ε.Α.Ο. Η ΠΑΡΑΣΚΕΥΑΣΜΑΤΑ ΝΙΚΟΤΙΝΗΣ ΣΤΕΡΕΑΣ Ε.Α.Ο.		6.1	6.1	4.3 2.74	0	E5			IP02 IBC07	6.1	TP33	LI0CH	TE19								1655	ΕΝΔΕΞΗ ΝΙΚΟΤΙΝΗΣ ΣΤΕΡΕΗΣ Ε.Α.Ο. Η ΠΑΡΑΣΚΕΥΑΣΜΑΤΑ ΝΙΚΟΤΙΝΗΣ ΣΤΕΡΕΑΣ Ε.Α.Ο.
1655	ΕΝΔΕΞΗ ΝΙΚΟΤΙΝΗΣ ΣΤΕΡΕΗΣ Ε.Α.Ο. Η ΠΑΡΑΣΚΕΥΑΣΜΑΤΑ ΝΙΚΟΤΙΝΗΣ ΣΤΕΡΕΑΣ Ε.Α.Ο.		6.1	6.1	4.3 2.74	500 g	E4			IP02 IBC08	6.1	TP33	SGAH	TE19								1655	ΕΝΔΕΞΗ ΝΙΚΟΤΙΝΗΣ ΣΤΕΡΕΗΣ Ε.Α.Ο. Η ΠΑΡΑΣΚΕΥΑΣΜΑΤΑ ΝΙΚΟΤΙΝΗΣ ΣΤΕΡΕΑΣ Ε.Α.Ο.
1655	ΕΝΔΕΞΗ ΝΙΚΟΤΙΝΗΣ ΣΤΕΡΕΗΣ Ε.Α.Ο. Η ΠΑΡΑΣΚΕΥΑΣΜΑΤΑ ΝΙΚΟΤΙΝΗΣ ΣΤΕΡΕΑΣ Ε.Α.Ο.		6.1	6.1	4.3 2.74	5 kg	E1			IP02 LPO2 R01	6.1	TP33	SGAH	TE19								1655	ΕΝΔΕΞΗ ΝΙΚΟΤΙΝΗΣ ΣΤΕΡΕΗΣ Ε.Α.Ο. Η ΠΑΡΑΣΚΕΥΑΣΜΑΤΑ ΝΙΚΟΤΙΝΗΣ ΣΤΕΡΕΑΣ Ε.Α.Ο.
1656	ΥΠΟΧΛΟΡΙΚΗ ΚΙΝΟΥΝΗ ΥΓΡΗ ΔΙΑΛΥΜΑ ΑΥΤΗΣ		6.1	6.1	4.3	100 ml	E4			IP01 IBC02	6.1	TP33	L4BH	TE19								1656	ΥΠΟΧΛΟΡΙΚΗ ΚΙΝΟΥΝΗ ΥΓΡΗ ΔΙΑΛΥΜΑ ΑΥΤΗΣ
1656	ΥΠΟΧΛΟΡΙΚΗ ΚΙΝΟΥΝΗ ΥΓΡΗ ΔΙΑΛΥΜΑ ΑΥΤΗΣ		6.1	6.1	4.3	5 L	E1			IP01 IBC03 LPO1 R01	6.1	TP33	L4BH	TE19								1656	ΥΠΟΧΛΟΡΙΚΗ ΚΙΝΟΥΝΗ ΥΓΡΗ ΔΙΑΛΥΜΑ ΑΥΤΗΣ
1657	ΣΑΛΙΚΙΛΙΝΙΚΟΤΙΝΗ		6.1	6.1		500 g	E4			IP03 IBC08	6.1	TP33	SGAH	TE19								1657	ΣΑΛΙΚΙΛΙΝΙΚΟΤΙΝΗ
1658	ΘΕΙΚΗ ΝΙΚΟΤΙΝΗ ΔΙΑΛΥΜΑ		6.1	6.1		100 ml	E4			IP01 IBC02	6.1	TP2	L4BH	TE19								1658	ΘΕΙΚΗ ΝΙΚΟΤΙΝΗ ΔΙΑΛΥΜΑ
1658	ΘΕΙΚΗ ΝΙΚΟΤΙΝΗ ΔΙΑΛΥΜΑ		6.1	6.1		5 L	E1			IP01 IBC03 LPO1 R01	6.1	TP2	L4BH	TE19								1658	ΘΕΙΚΗ ΝΙΚΟΤΙΝΗ ΔΙΑΛΥΜΑ
1659	ΠΥΡΙΚΙΝΙΚΟΤΙΝΗ		6.1	6.1		500 g	E4			IP02 IBC08	6.1	TP33	SGAH	TE19								1659	ΠΥΡΙΚΙΝΙΚΟΤΙΝΗ
1660	ΝΙΤΡΟΣΟΛΕΙΟ ΣΥΜΠΕΣΜΕΝΟ		2	110C	2.3 +5.1 +8	0	E0			IP08 TE20	6.1	TP33	L4BH	TE19								1660	ΝΙΤΡΟΣΟΛΕΙΟ ΣΥΜΠΕΣΜΕΝΟ
1661	ΝΙΤΡΟΑΝΙΔΕΣ (Ο.Μ.Ρ.)		6.1	6.1	2.79	500 g	E4			IP02 IBC08	6.1	TP33	SGAH	TE19								1661	ΝΙΤΡΟΑΝΙΔΕΣ (Ο.Μ.Ρ.)
1662	ΝΙΤΡΟΒΕΝΖΟΛΟ		6.1	6.1	2.79	100 ml	E4			IP01 IBC08	6.1	TP2	L4BH	TE19								1662	ΝΙΤΡΟΒΕΝΖΟΛΟ
1663	ΝΙΤΡΟΦΑΝΙΔΕΣ (Ο.Μ.Ρ.)		6.1	6.1	2.79	5 kg	E1			IP02 LPO2 R01	6.1	TP33	SGAH	TE19								1663	ΝΙΤΡΟΦΑΝΙΔΕΣ (Ο.Μ.Ρ.)
1664	ΝΙΤΡΟΔΙΟΞΑΝΟΛΟ		6.1	6.1		100 ml	E4			IP01 IBC02	6.1	TP2	L4BH	TE19								1664	ΝΙΤΡΟΔΙΟΞΑΝΟΛΟ
1665	ΝΙΤΡΟΣΥΛΛΟΜΑ ΥΓΡΑ		6.1	6.1		100 ml	E4			IP01 IBC02	6.1	TP2	L4BH	TE19								1665	ΝΙΤΡΟΣΥΛΛΟΜΑ ΥΓΡΑ

UN Αριθμ.	Όνομα και περιγραφή	Κατηγορία (3b)	Κατάσταση (4)	Όμοιο (5)	Εγκριση (6)	Εδαφικές διαστάσεις (7a)	Περιγραφή (7b)	Εδαφικές διαστάσεις (7c)	Στοιχεία			Φορέας εξουσίας που υποστηρίζει τη χρήση		ΑΔΡ (8)		Όμοιο για (9)	Κατηγορία (10)	Εδαφικές διαστάσεις για μεταφορά			Αριθμ. Αδειών (20)	Όνομα και περιγραφή					
									Εδαφικές διαστάσεις (8a)	Αριθμ. αδειών (8b)	Αριθμ. αδειών (8c)	Όμοιο (11)	Εδαφικές διαστάσεις (12)	Αριθμ. αδειών (13)	Αριθμ. αδειών (14)			Κατηγορία (15)	Κατηγορία (16)	Κατηγορία (17)			Κατηγορία (18)	Κατηγορία (19)			
1669	3.1.2 ΠΕΝΤΑΧΛΟΡΑΦΑΝΙΟ	6.1	TI	II	6.1	354	0	3.3	3.46/3.5.1.2	E4	100ml	0	3.3	4.1.4	4.2.5.2	4.2.5.3	4.3	4.3.5.6.8.4	9.1.1.2	1.1.3.6	8.6	7.2.4	7.3.3	7.5.11	8.5	5.3.2.3	ΠΕΝΤΑΧΛΟΡΑΦΑΝΙΟ
1670	ΥΠΕΡΧΛΟΡΟΜΕΘΥΛΟΜΕΡΚΑΠΤΑΝΗ	6.1	TI	I	6.1	354	0	3.3	3.46/3.5.1.2	E4	100ml	0	3.3	4.1.4	4.2.5.2	4.2.5.3	4.3	4.3.5.6.8.4	9.1.1.2	1.1.3.6	8.6	7.2.4	7.3.3	7.5.11	8.5	5.3.2.3	ΥΠΕΡΧΛΟΡΟΜΕΘΥΛΟΜΕΡΚΑΠΤΑΝΗ
1671	ΦΑΙΝΟΛΗ ΣΤΕΡΕΑ	6.1	T2	II	6.1	279	50g	E4		E4	50g	0	3.3	4.1.4	4.2.5.2	4.2.5.3	4.3	4.3.5.6.8.4	9.1.1.2	1.1.3.6	8.6	7.2.4	7.3.3	7.5.11	8.5	5.3.2.3	ΦΑΙΝΟΛΗ ΣΤΕΡΕΑ
1672	ΧΑΛΚΟΥ ΧΑΘΑΝΥΔΡΑΒΛΑΜΙΝΗ	6.1	TI	I	6.1		0	E5		E5	0	0	E5	4.1.4	4.2.5.2	4.2.5.3	4.3	4.3.5.6.8.4	9.1.1.2	1.1.3.6	8.6	7.2.4	7.3.3	7.5.11	8.5	5.3.2.3	ΧΑΛΚΟΥ ΧΑΘΑΝΥΔΡΑΒΛΑΜΙΝΗ
1673	ΦΑΙΝΥΛΕΝΟΛΑΜΙΝΕΣΟ-Μ.Ρ.	6.1	T2	III	6.1	279	5 kg	E1		E1	5 kg	0	E5	4.1.4	4.2.5.2	4.2.5.3	4.3	4.3.5.6.8.4	9.1.1.2	1.1.3.6	8.6	7.2.4	7.3.3	7.5.11	8.5	5.3.2.3	ΦΑΙΝΥΛΕΝΟΛΑΜΙΝΕΣΟ-Μ.Ρ.
1674	ΟΞΕΙΟΦΑΙΝΥΛΑΡΓΥΡΟΣ	6.1	T3	II	6.1	43	50g	E4		E4	50g	0	E5	4.1.4	4.2.5.2	4.2.5.3	4.3	4.3.5.6.8.4	9.1.1.2	1.1.3.6	8.6	7.2.4	7.3.3	7.5.11	8.5	5.3.2.3	ΟΞΕΙΟΦΑΙΝΥΛΑΡΓΥΡΟΣ
1677	ΑΡΕΙΝΙΚΟΚΑΛΙΟ	6.1	T5	II	6.1		50g	E4		E4	50g	0	E5	4.1.4	4.2.5.2	4.2.5.3	4.3	4.3.5.6.8.4	9.1.1.2	1.1.3.6	8.6	7.2.4	7.3.3	7.5.11	8.5	5.3.2.3	ΑΡΕΙΝΙΚΟΚΑΛΙΟ
1678	ΑΡΕΙΝΙΕΚΑΛΙΟΥ	6.1	T5	II	6.1		50g	E4		E4	50g	0	E5	4.1.4	4.2.5.2	4.2.5.3	4.3	4.3.5.6.8.4	9.1.1.2	1.1.3.6	8.6	7.2.4	7.3.3	7.5.11	8.5	5.3.2.3	ΑΡΕΙΝΙΕΚΑΛΙΟΥ
1679	ΧΑΛΚΟΥΧΑΘΑΝΥΔΡΟΥ ΚΑΛΙΟΥ	6.1	T5	II	6.1		50g	E4		E4	50g	0	E5	4.1.4	4.2.5.2	4.2.5.3	4.3	4.3.5.6.8.4	9.1.1.2	1.1.3.6	8.6	7.2.4	7.3.3	7.5.11	8.5	5.3.2.3	ΧΑΛΚΟΥΧΑΘΑΝΥΔΡΟΥ ΚΑΛΙΟΥ
1680	ΚΥΑΝΙΟΥΧΟ ΚΑΛΙΟ ΣΤΕΡΕΟ	6.1	T5	I	6.1		0	E5		E5	0	0	E5	4.1.4	4.2.5.2	4.2.5.3	4.3	4.3.5.6.8.4	9.1.1.2	1.1.3.6	8.6	7.2.4	7.3.3	7.5.11	8.5	5.3.2.3	ΚΥΑΝΙΟΥΧΟ ΚΑΛΙΟ ΣΤΕΡΕΟ
1683	ΑΡΕΙΝΙΕΤΟΥ ΑΡΓΥΟΥ	6.1	T5	II	6.1		50g	E4		E4	50g	0	E5	4.1.4	4.2.5.2	4.2.5.3	4.3	4.3.5.6.8.4	9.1.1.2	1.1.3.6	8.6	7.2.4	7.3.3	7.5.11	8.5	5.3.2.3	ΑΡΕΙΝΙΕΤΟΥ ΑΡΓΥΟΥ
1684	ΚΥΑΝΙΔΙΟΥ ΑΡΓΥΟΥ	6.1	T5	II	6.1		50g	E4		E4	50g	0	E5	4.1.4	4.2.5.2	4.2.5.3	4.3	4.3.5.6.8.4	9.1.1.2	1.1.3.6	8.6	7.2.4	7.3.3	7.5.11	8.5	5.3.2.3	ΚΥΑΝΙΔΙΟΥ ΑΡΓΥΟΥ
1685	ΑΡΕΙΝΙΚΟΝΑΤΡΙΟ	6.1	T5	II	6.1		50g	E4		E4	50g	0	E5	4.1.4	4.2.5.2	4.2.5.3	4.3	4.3.5.6.8.4	9.1.1.2	1.1.3.6	8.6	7.2.4	7.3.3	7.5.11	8.5	5.3.2.3	ΑΡΕΙΝΙΚΟΝΑΤΡΙΟ
1686	ΥΔΑΤΙΚΟΛΑΛΥΜΑ ΑΡΕΙΝΙΗΤΟΥ ΝΑΤΡΙΟΥ	6.1	T4	II	6.1	43	100ml	E4		E4	100ml	0	E5	4.1.4	4.2.5.2	4.2.5.3	4.3	4.3.5.6.8.4	9.1.1.2	1.1.3.6	8.6	7.2.4	7.3.3	7.5.11	8.5	5.3.2.3	ΥΔΑΤΙΚΟΛΑΛΥΜΑ ΑΡΕΙΝΙΗΤΟΥ ΝΑΤΡΙΟΥ
1686	ΥΔΑΤΙΚΟΛΑΛΥΜΑ ΑΡΕΙΝΙΗΤΟΥ ΝΑΤΡΙΟΥ	6.1	T4	III	6.1	43	5 L	E1		E1	5 L	0	E5	4.1.4	4.2.5.2	4.2.5.3	4.3	4.3.5.6.8.4	9.1.1.2	1.1.3.6	8.6	7.2.4	7.3.3	7.5.11	8.5	5.3.2.3	ΥΔΑΤΙΚΟΛΑΛΥΜΑ ΑΡΕΙΝΙΗΤΟΥ ΝΑΤΡΙΟΥ
1687	ΑΖΙΔΙΟΥ ΝΑΤΡΙΟΥ	6.1	T5	II	6.1		50g	E4		E4	50g	0	E5	4.1.4	4.2.5.2	4.2.5.3	4.3	4.3.5.6.8.4	9.1.1.2	1.1.3.6	8.6	7.2.4	7.3.3	7.5.11	8.5	5.3.2.3	ΑΖΙΔΙΟΥ ΝΑΤΡΙΟΥ
1688	ΚΑΚΟΔΥΛΚΟΝΑΤΡΙΟ	6.1	T5	II	6.1		50g	E4		E4	50g	0	E5	4.1.4	4.2.5.2	4.2.5.3	4.3	4.3.5.6.8.4	9.1.1.2	1.1.3.6	8.6	7.2.4	7.3.3	7.5.11	8.5	5.3.2.3	ΚΑΚΟΔΥΛΚΟΝΑΤΡΙΟ
1689	ΚΥΑΝΙΟΥΧΟ ΝΑΤΡΙΟ ΣΤΕΡΕΟ	6.1	T5	I	6.1		0	E5		E5	0	0	E5	4.1.4	4.2.5.2	4.2.5.3	4.3	4.3.5.6.8.4	9.1.1.2	1.1.3.6	8.6	7.2.4	7.3.3	7.5.11	8.5	5.3.2.3	ΚΥΑΝΙΟΥΧΟ ΝΑΤΡΙΟ ΣΤΕΡΕΟ
1690	ΙΘΕΡΟΙΟΥΧΟ ΝΑΤΡΙΟ ΣΤΕΡΕΟ	6.1	T5	III	6.1	274	0	E5		E5	0	0	E5	4.1.4	4.2.5.2	4.2.5.3	4.3	4.3.5.6.8.4	9.1.1.2	1.1.3.6	8.6	7.2.4	7.3.3	7.5.11	8.5	5.3.2.3	ΙΘΕΡΟΙΟΥΧΟ ΝΑΤΡΙΟ ΣΤΕΡΕΟ
1691	ΑΡΕΙΝΙΕΤΟΥ ΣΤΡΟΝΤΙΟΥ	6.1	T5	II	6.1		50g	E4		E4	50g	0	E5	4.1.4	4.2.5.2	4.2.5.3	4.3	4.3.5.6.8.4	9.1.1.2	1.1.3.6	8.6	7.2.4	7.3.3	7.5.11	8.5	5.3.2.3	ΑΡΕΙΝΙΕΤΟΥ ΣΤΡΟΝΤΙΟΥ
1692	ΣΤΡΥΧΝΙΝΗ ΛΑΛΑ ΣΤΡΥΧΝΙΝΗ	6.1	T2	I	6.1		0	E5		E5	0	0	E5	4.1.4	4.2.5.2	4.2.5.3	4.3	4.3.5.6.8.4	9.1.1.2	1.1.3.6	8.6	7.2.4	7.3.3	7.5.11	8.5	5.3.2.3	ΣΤΡΥΧΝΙΝΗ ΛΑΛΑ ΣΤΡΥΧΝΙΝΗ
1693	ΟΥΣΙΕΣ ΔΑΚΡΥΤΟΝΩΝ ΑΙΡΩΝ ΥΠΕΡΕ. Ε.Α.Ο.	6.1	TI	I	6.1	274	0	E5		E5	0	0	E5	4.1.4	4.2.5.2	4.2.5.3	4.3	4.3.5.6.8.4	9.1.1.2	1.1.3.6	8.6	7.2.4	7.3.3	7.5.11	8.5	5.3.2.3	ΟΥΣΙΕΣ ΔΑΚΡΥΤΟΝΩΝ ΑΙΡΩΝ ΥΠΕΡΕ. Ε.Α.Ο.
1693	ΟΥΣΙΕΣ ΔΑΚΡΥΤΟΝΩΝ ΑΙΡΩΝ ΥΠΕΡΕ.	6.1	TI	II	6.1	274	0	E4		E4	0	0	E5	4.1.4	4.2.5.2	4.2.5.3	4.3	4.3.5.6.8.4	9.1.1.2	1.1.3.6	8.6	7.2.4	7.3.3	7.5.11	8.5	5.3.2.3	ΟΥΣΙΕΣ ΔΑΚΡΥΤΟΝΩΝ ΑΙΡΩΝ ΥΠΕΡΕ.
1694	ΚΥΑΝΙΔΙΟΥ ΒΕΙΘΟΒΕΝΣΥΛΟΥ ΥΠΡΟ	6.1	TI	I	6.1	138	0	E5		E5	0	0	E5	4.1.4	4.2.5.2	4.2.5.3	4.3	4.3.5.6.8.4	9.1.1.2	1.1.3.6	8.6	7.2.4	7.3.3	7.5.11	8.5	5.3.2.3	ΚΥΑΝΙΔΙΟΥ ΒΕΙΘΟΒΕΝΣΥΛΟΥ ΥΠΡΟ
1695	ΧΑΛΚΟΑΚΕΤΟΝΗ ΣΤΑΒΕΡΟΠΟΙΗΜΕΝΗ	6.1	TI	I	6.1	354	0	E4		E4	0	0	E5	4.1.4	4.2.5.2	4.2.5.3	4.3	4.3.5.6.8.4	9.1.1.2	1.1.3.6	8.6	7.2.4	7.3.3	7.5.11	8.5	5.3.2.3	ΧΑΛΚΟΑΚΕΤΟΝΗ ΣΤΑΒΕΡΟΠΟΙΗΜΕΝΗ
1697	ΧΑΛΚΟΑΚΕΤΟΝΗ ΣΤΕΡΕΗ	6.1	T2	II	6.1		0	E4		E4	0	0	E5	4.1.4	4.2.5.2	4.2.5.3	4.3	4.3.5.6.8.4	9.1.1.2	1.1.3.6	8.6	7.2.4	7.3.3	7.5.11	8.5	5.3.2.3	ΧΑΛΚΟΑΚΕΤΟΝΗ ΣΤΕΡΕΗ

ΕΦΗΜΕΡΙΣ ΤΗΣ ΚΥΒΕΡΝΗΣΕΩΣ (ΤΕΥΧΟΣ ΔΕΥΤΕΡΟ)

UN Αριθμ.	Όνομα και περιγραφή	Κλάση	Κατα- σκευασ- τής	Ομάδα	Επεκτε- τα	Εθνικές θεωρήσεις	Παραπομπές και εξουσιοδοτημένες αποδείξεις	Συμπεριλαμβανόμενα			Αριθμ. ελαστικών που υποδηλώνονται στον τύπο			ADR ελαστικού			Ομάδα για επιβεβαίωση απόδειξης	Κατηγορία (Κυκλική ή ορθογώνια σφήματρες)	Αριθμ. Απόδειξης σφραγισμένης ή της ενδεικτικής	UN Αριθμ.	Όνομα και περιγραφή	
								Ομάδα επιβεβαίωσης απόδειξης	Εθνικές θεωρήσεις αποδεικτικές	Αριθμ. ελαστικών αποδεικτικών	Ομάδα επιβεβαίωσης απόδειξης	Εθνικές θεωρήσεις αποδεικτικές	Αριθμ. ελαστικών αποδεικτικών	Ομάδα επιβεβαίωσης απόδειξης	Εθνικές θεωρήσεις αποδεικτικές	Αριθμ. ελαστικών αποδεικτικών						Κόστος
(1)	3.1.2	(2)	(3)	(4)	(5)	(6)	(7)	(8)	(9)	(10)	(11)	(12)	(13)	(14)	(15)	(16)	(17)	(18)	(19)	(20)	(21)	(22)
1751	ΜΟΝΟΚΑΛΗΡΚΟ ΟΞΥ ΣΤΗΡΕΟ	6.1	TC2	II	6.1	3.3	3.4,6/3.5,1.2	5.2.2	6.1	50g	E4	4.1.4	4.1.10	4.2.5.2	4.2.5.3	4.3	4.3.5,6,8.4	9.1.1.2	1.1.3.6	5.3.2.3	8.5	3.1.2
1752	ΧΑΛΦΟΥΧΟ ΔΑΦΝΟΚΕΤΥΛΙΟ	6.1	TC1	I	6.1	3.54	0	E0	+8	0	E0	B4	MP10	T3	TP33	SGAH	TE19	AT	2	68	1751	ΜΟΝΟΚΑΛΗΡΚΟ ΟΞΥ ΣΤΗΡΕΟ
1753	ΔΙΑΦΡΑΓΜΑΤΟΠΡΑΧΑΡΩΣΙΑΝΟ	8	C3	II	8		0	E0		0	E0		MP15	T10	TP2	L4BN		AT	2	X80	1753	ΔΙΑΦΡΑΓΜΑΤΟΠΡΑΧΑΡΩΣΙΑΝΟ
1754	ΧΑΛΦΟΥΧΟ ΔΑΦΝΟΚΕΤΥΛΙΟ (με ή χωρίς επιβάρυνση του θεμέλιου)	8	C1	I	8		0	E0		0	E0		MP8	T20	TP2	L10BH		AT	1	X88	1754	ΧΑΛΦΟΥΧΟ ΔΑΦΝΟΚΕΤΥΛΙΟ (με ή χωρίς επιβάρυνση του θεμέλιου)
1755	ΔΙΑΛΥΜΑ ΧΡΩΜΙΚΟΥ ΟΞΕΩΣ	8	C1	II	8	518	1.L	E2		5.L	E1	4.1.4	MP15	T8	TP2	L4BN		AT	2	80	1755	ΔΙΑΛΥΜΑ ΧΡΩΜΙΚΟΥ ΟΞΕΩΣ
1755	ΔΙΑΛΥΜΑ ΧΡΩΜΙΚΟΥ ΟΞΕΩΣ	8	C1	III	8	518	5.L	E1		5.L	E1	4.1.4	MP19	T4	TP1	L4BN		AT	3	80	1755	ΔΙΑΛΥΜΑ ΧΡΩΜΙΚΟΥ ΟΞΕΩΣ
1756	ΦΘΟΡΟΥΧΟ ΧΡΩΜΟ ΣΤΗΡΕΟ	8	C2	II	8		1.4g	E2		1.4g	E2		MP10	T3	TP33	SGAN		AT	2	80	1756	ΦΘΟΡΟΥΧΟ ΧΡΩΜΟ ΣΤΗΡΕΟ
1757	ΔΙΑΛΥΜΑ ΦΘΟΡΟΥΧΟΥ ΧΡΩΜΙΟΥ	8	C1	II	8		1.L	E2		1.L	E2		MP15	T7	TP2	L4BN		AT	2	80	1757	ΔΙΑΛΥΜΑ ΦΘΟΡΟΥΧΟΥ ΧΡΩΜΙΟΥ
1757	ΔΙΑΛΥΜΑ ΦΘΟΡΟΥΧΟΥ ΧΡΩΜΙΟΥ	8	C1	III	8		5.L	E1		5.L	E1		MP19	T4	TP1	L4BN		AT	3	80	1757	ΔΙΑΛΥΜΑ ΦΘΟΡΟΥΧΟΥ ΧΡΩΜΙΟΥ
1758	ΟΞΥΧΑΛΦΟΥΧΟ ΧΡΩΜΟ	8	C1	I	8		0	E0		0	E0		MP8	T10	TP2	L10BH		AT	1	X88	1758	ΟΞΥΧΑΛΦΟΥΧΟ ΧΡΩΜΟ
1759	ΔΙΑΒΡΩΤΙΚΑ ΣΤΕΡΕΑ Ε.Α.Ο.	8	C10	I	8	274	0	E0		0	E0		MP17	T6	TP3	S10AN		AT	1	88	1759	ΔΙΑΒΡΩΤΙΚΑ ΣΤΕΡΕΑ Ε.Α.Ο.
1759	ΔΙΑΒΡΩΤΙΚΑ ΣΤΕΡΕΑ Ε.Α.Ο.	8	C10	II	8	274	1.4g	E2		1.4g	E2		MP10	T3	TP33	L10BH		AT	2	80	1759	ΔΙΑΒΡΩΤΙΚΑ ΣΤΕΡΕΑ Ε.Α.Ο.
1759	ΔΙΑΒΡΩΤΙΚΑ ΣΤΕΡΕΑ Ε.Α.Ο.	8	C10	III	8	274	5.4g	E1		5.4g	E1		MP10	T1	TP33	SGAN		AT	3	80	1759	ΔΙΑΒΡΩΤΙΚΑ ΣΤΕΡΕΑ Ε.Α.Ο.
1760	ΔΙΑΒΡΩΤΙΚΑ ΣΤΕΡΕΑ Ε.Α.Ο.	8	C9	I	8	274	0	E0		0	E0		MP8	T4	TP2	L10BH		AT	1	88	1760	ΔΙΑΒΡΩΤΙΚΑ ΣΤΕΡΕΑ Ε.Α.Ο.
1760	ΔΙΑΒΡΩΤΙΚΑ ΣΤΕΡΕΑ Ε.Α.Ο.	8	C9	II	8	274	1.L	E2		1.L	E2		MP15	T11	TP2	L4BN		AT	2	80	1760	ΔΙΑΒΡΩΤΙΚΑ ΣΤΕΡΕΑ Ε.Α.Ο.
1760	ΔΙΑΒΡΩΤΙΚΑ ΣΤΕΡΕΑ Ε.Α.Ο.	8	C9	III	8	274	5.L	E1		5.L	E1		MP19	T7	TP1	L4BN		AT	3	80	1760	ΔΙΑΒΡΩΤΙΚΑ ΣΤΕΡΕΑ Ε.Α.Ο.
1761	ΔΙΑΛΥΜΑ ΚΥΤΡΑΙΩΝ ΔΕΝΟΜΙΑΜΙΝΗΣ	8	C71	II	8		1.L	E2		1.L	E2		MP15	T7	TP2	L4BN		AT	2	86	1761	ΔΙΑΛΥΜΑ ΚΥΤΡΑΙΩΝ ΔΕΝΟΜΙΑΜΙΝΗΣ
1761	ΔΙΑΛΥΜΑ ΚΥΤΡΑΙΩΝ ΔΕΝΟΜΙΑΜΙΝΗΣ	8	C71	III	8		5.L	E1		5.L	E1		MP19	T7	TP1	L4BN		AT	3	86	1761	ΔΙΑΛΥΜΑ ΚΥΤΡΑΙΩΝ ΔΕΝΟΜΙΑΜΙΝΗΣ
1762	ΚΥΚΛΟΕΞΕΝΤΑΟΠΡΑΧΑΡΩΣΙΑΝΟ	8	C3	II	8		0	E0		0	E0		MP15	T10	TP2	L4BN		AT	2	X80	1762	ΚΥΚΛΟΕΞΕΝΤΑΟΠΡΑΧΑΡΩΣΙΑΝΟ
1763	ΚΥΚΛΟΕΞΑΟΠΡΑΧΑΡΩΣΙΑΝΟ	8	C3	II	8		0	E0		0	E0		MP15	T10	TP2	L4BN		AT	2	X80	1763	ΚΥΚΛΟΕΞΑΟΠΡΑΧΑΡΩΣΙΑΝΟ
1764	ΔΙΑΧΑΛΦΟΚΕΤΥΛΙΟ	8	C3	II	8		1.L	E2		1.L	E2		MP15	T8	TP2	L4BN		AT	2	80	1764	ΔΙΑΧΑΛΦΟΚΕΤΥΛΙΟ
1765	ΧΑΛΦΟΥΧΟ ΔΙΑΧΑΛΦΟΚΕΤΥΛΙΟ	8	C3	II	8		1.L	E2		1.L	E2		MP15	T7	TP2	L4BN		AT	2	X80	1765	ΧΑΛΦΟΥΧΟ ΔΙΑΧΑΛΦΟΚΕΤΥΛΙΟ
1766	ΔΙΑΦΡΑΓΜΑΤΟΠΡΑΧΑΡΩΣΙΑΝΟ	8	C3	II	8		0	E0		0	E0		MP15	T10	TP2	L4BN		AT	2	X80	1766	ΔΙΑΦΡΑΓΜΑΤΟΠΡΑΧΑΡΩΣΙΑΝΟ
1767	ΔΙΑΒΡΩΤΙΚΑ ΣΤΕΡΕΑ Ε.Α.Ο.	8	C71	II	8		0	E0		0	E0		MP15	T10	TP2	L4BN		AT	2	X83	1767	ΔΙΑΒΡΩΤΙΚΑ ΣΤΕΡΕΑ Ε.Α.Ο.
1768	ΔΙΒΡΩΤΙΚΟ ΔΕΝΟΜΙΑΜΙΝΗΣ	8	C1	II	8		1.L	E2		1.L	E2		MP15	T8	TP2	L4BN		AT	2	80	1768	ΔΙΒΡΩΤΙΚΟ ΔΕΝΟΜΙΑΜΙΝΗΣ
1769	ΔΙΒΡΩΤΙΚΟ ΔΙΑΧΑΛΦΟΚΕΤΥΛΙΟ	8	C3	II	8		0	E0		0	E0		MP15	T10	TP2	L4BN		AT	2	X80	1769	ΔΙΒΡΩΤΙΚΟ ΔΙΑΧΑΛΦΟΚΕΤΥΛΙΟ
1770	ΒΡΩΜΙΟΥΧΟ ΔΙΑΒΡΩΤΙΚΟ ΣΤΕΡΕΟ	8	C10	II	8		1.4g	E2		1.4g	E2		MP10	T3	TP33	SGAN		AT	2	80	1770	ΒΡΩΜΙΟΥΧΟ ΔΙΑΒΡΩΤΙΚΟ ΣΤΕΡΕΟ

UN Αριθμ.	Όνομα και περιγραφή	Κλάση	Μεταλλοειδές	Μεταλλοειδές	Επιπέδωση	Περιγραφή	Παραγωγή	Στοιχεία			ΑΔΕ			Κατηγορία	Κατηγορία	UN Αριθμ.	Όνομα και περιγραφή		
								Επιπέδωση	Παραγωγή	Παραγωγή	Επιπέδωση	Παραγωγή	Παραγωγή					Κατηγορία	Κατηγορία
1791	ΥΠΟΧΛΩΡΙΔΕΣ ΔΙΑΛΥΜΑ	8	C9	II	8	5.2.2	3.3	3.4.6/3.5.1.2	E2	1.1	1.1	1.1	1.1	1.1	1.1	1.1	1.1	1791	ΥΠΟΧΛΩΡΙΔΕΣ ΔΙΑΛΥΜΑ
1791	ΥΠΟΧΛΩΡΙΔΕΣ ΔΙΑΛΥΜΑ	8	C9	III	8	5.2.2	3.3	3.4.6/3.5.1.2	E1	1.1	1.1	1.1	1.1	1.1	1.1	1.1	1.1	1791	ΥΠΟΧΛΩΡΙΔΕΣ ΔΙΑΛΥΜΑ
1792	ΜΟΝΟΧΛΩΡΙΔΕΣ ΔΙΑΛΥΜΑ	8	C2	II	8	5.2.2	3.3	3.4.6/3.5.1.2	E2	1.1	1.1	1.1	1.1	1.1	1.1	1.1	1.1	1792	ΜΟΝΟΧΛΩΡΙΔΕΣ ΔΙΑΛΥΜΑ
1793	ΓΕΙΝΟΦΩΣΦΟΡΙΚΟ ΣΠΟΡΙΟΥΛΟ	8	C3	III	8	5.2.2	3.3	3.4.6/3.5.1.2	E1	1.1	1.1	1.1	1.1	1.1	1.1	1.1	1.1	1793	ΓΕΙΝΟΦΩΣΦΟΡΙΚΟ ΣΠΟΡΙΟΥΛΟ
1794	ΘΕΠΙΚΟΣ ΜΑΥΝΙΔΑΣ με περιεχόμενο από 3%	8	C2	II	8	5.2.2	3.3	3.4.6/3.5.1.2	E2	1.1	1.1	1.1	1.1	1.1	1.1	1.1	1.1	1794	ΘΕΠΙΚΟΣ ΜΑΥΝΙΔΑΣ με περιεχόμενο από 3%
1796	ΜΕΙΜΑΛΟΕΙΔΟΣ ΝΗΡΩΔΗΣ με περιεχόμενο από 50%	8	C01	I	8	5.2.2	3.3	3.4.6/3.5.1.2	E2	1.1	1.1	1.1	1.1	1.1	1.1	1.1	1.1	1796	ΜΕΙΜΑΛΟΕΙΔΟΣ ΝΗΡΩΔΗΣ με περιεχόμενο από 50%
1796	ΜΕΙΜΑΛΟΕΙΔΟΣ ΝΗΡΩΔΗΣ με περιεχόμενο από 50%	8	C1	II	8	5.2.2	3.3	3.4.6/3.5.1.2	E2	1.1	1.1	1.1	1.1	1.1	1.1	1.1	1.1	1796	ΜΕΙΜΑΛΟΕΙΔΟΣ ΝΗΡΩΔΗΣ με περιεχόμενο από 50%
1798	ΜΕΙΜΑΛΟΕΙΔΟΣ ΝΗΡΩΔΗΣ με περιεχόμενο από 50%	8	C01	III	8	5.2.2	3.3	3.4.6/3.5.1.2	E2	1.1	1.1	1.1	1.1	1.1	1.1	1.1	1.1	1798	ΜΕΙΜΑΛΟΕΙΔΟΣ ΝΗΡΩΔΗΣ με περιεχόμενο από 50%
1799	ΕΝΝΕΑΝΤΛΟ ΤΡΥΧΑΡΩΔΙΑΝΟ	8	C3	II	8	5.2.2	3.3	3.4.6/3.5.1.2	E2	1.1	1.1	1.1	1.1	1.1	1.1	1.1	1.1	1799	ΕΝΝΕΑΝΤΛΟ ΤΡΥΧΑΡΩΔΙΑΝΟ
1800	ΔΕΚΑΚΟΚΥΛΙΟΤΡΥΧΑΡΩΔΙΑΝΟ	8	C3	II	8	5.2.2	3.3	3.4.6/3.5.1.2	E2	1.1	1.1	1.1	1.1	1.1	1.1	1.1	1.1	1800	ΔΕΚΑΚΟΚΥΛΙΟΤΡΥΧΑΡΩΔΙΑΝΟ
1801	ΟΚΤΥΛΟΤΡΥΧΑΡΩΔΙΑΝΟ	8	C3	II	8	5.2.2	3.3	3.4.6/3.5.1.2	E2	1.1	1.1	1.1	1.1	1.1	1.1	1.1	1.1	1801	ΟΚΤΥΛΟΤΡΥΧΑΡΩΔΙΑΝΟ
1802	ΥΠΕΡΧΛΩΡΙΚΟ ΟΞΕΩΣ με περιεχόμενο από 50%	8	C01	II	8	5.2.2	3.3	3.4.6/3.5.1.2	E2	1.1	1.1	1.1	1.1	1.1	1.1	1.1	1.1	1802	ΥΠΕΡΧΛΩΡΙΚΟ ΟΞΕΩΣ με περιεχόμενο από 50%
1803	ΦΑΙΝΟΛΟΖΟΛΟΝΟΚΟΞΕΩΣ ΥΓΡΟ	8	C3	II	8	5.2.2	3.3	3.4.6/3.5.1.2	E2	1.1	1.1	1.1	1.1	1.1	1.1	1.1	1.1	1803	ΦΑΙΝΟΛΟΖΟΛΟΝΟΚΟΞΕΩΣ ΥΓΡΟ
1804	ΦΑΙΝΟΛΟΤΡΥΧΑΡΩΔΙΑΝΟ	8	C3	II	8	5.2.2	3.3	3.4.6/3.5.1.2	E2	1.1	1.1	1.1	1.1	1.1	1.1	1.1	1.1	1804	ΦΑΙΝΟΛΟΤΡΥΧΑΡΩΔΙΑΝΟ
1805	ΦΩΣΦΟΡΙΚΟ ΟΞΕΩΣ ΔΙΑΛΥΜΑ	8	C1	III	8	5.2.2	3.3	3.4.6/3.5.1.2	E2	1.1	1.1	1.1	1.1	1.1	1.1	1.1	1.1	1805	ΦΩΣΦΟΡΙΚΟ ΟΞΕΩΣ ΔΙΑΛΥΜΑ
1806	ΠΕΝΤΑΧΛΩΡΙΚΟ ΟΞΕΩΣ	8	C2	II	8	5.2.2	3.3	3.4.6/3.5.1.2	E2	1.1	1.1	1.1	1.1	1.1	1.1	1.1	1.1	1806	ΠΕΝΤΑΧΛΩΡΙΚΟ ΟΞΕΩΣ
1807	ΠΕΝΤΟΞΕΙΛΟΤΟΥ ΦΩΣΦΟΡΙΟΥ	8	C2	II	8	5.2.2	3.3	3.4.6/3.5.1.2	E2	1.1	1.1	1.1	1.1	1.1	1.1	1.1	1.1	1807	ΠΕΝΤΟΞΕΙΛΟΤΟΥ ΦΩΣΦΟΡΙΟΥ
1808	ΤΡΙΒΡΩΜΙΟΥ ΟΞΕΩΣ	8	C1	II	8	5.2.2	3.3	3.4.6/3.5.1.2	E2	1.1	1.1	1.1	1.1	1.1	1.1	1.1	1.1	1808	ΤΡΙΒΡΩΜΙΟΥ ΟΞΕΩΣ
1809	ΤΡΙΧΛΩΡΙΚΟ ΟΞΕΩΣ	6.1	TC3	I	6.1	354	0	E0	E0	1.1	1.1	1.1	1.1	1.1	1.1	1.1	1.1	1809	ΤΡΙΧΛΩΡΙΚΟ ΟΞΕΩΣ
1810	ΟΞΥΧΛΩΡΙΚΟ ΟΞΕΩΣ	6.1	TC3	I	6.1	354	0	E0	E0	1.1	1.1	1.1	1.1	1.1	1.1	1.1	1.1	1810	ΟΞΥΧΛΩΡΙΚΟ ΟΞΕΩΣ
1811	ΥΑΥΩΜΙΦΩΣΦΟΡΙΚΟ ΟΞΕΩΣ	8	CT2	II	8	5.2.2	3.3	3.4.6/3.5.1.2	E2	1.1	1.1	1.1	1.1	1.1	1.1	1.1	1.1	1811	ΥΑΥΩΜΙΦΩΣΦΟΡΙΚΟ ΟΞΕΩΣ
1812	ΦΩΣΦΟΡΙΚΟ ΟΞΕΩΣ	6.1	TC5	III	6.1	354	0	E0	E0	1.1	1.1	1.1	1.1	1.1	1.1	1.1	1.1	1812	ΦΩΣΦΟΡΙΚΟ ΟΞΕΩΣ
1813	ΥΔΡΕΙΛΟΤΟΥ ΚΑΛΙΟΥ	8	C6	II	8	5.2.2	3.3	3.4.6/3.5.1.2	E2	1.1	1.1	1.1	1.1	1.1	1.1	1.1	1.1	1813	ΥΔΡΕΙΛΟΤΟΥ ΚΑΛΙΟΥ
1814	ΔΙΑΥΩΜΙΑ ΧΛΩΡΙΔΙΟΥ ΚΑΛΙΟΥ	8	C5	II	8	5.2.2	3.3	3.4.6/3.5.1.2	E2	1.1	1.1	1.1	1.1	1.1	1.1	1.1	1.1	1814	ΔΙΑΥΩΜΙΑ ΧΛΩΡΙΔΙΟΥ ΚΑΛΙΟΥ
1814	ΔΙΑΥΩΜΙΑ ΧΛΩΡΙΔΙΟΥ ΚΑΛΙΟΥ	8	C5	III	8	5.2.2	3.3	3.4.6/3.5.1.2	E2	1.1	1.1	1.1	1.1	1.1	1.1	1.1	1.1	1814	ΔΙΑΥΩΜΙΑ ΧΛΩΡΙΔΙΟΥ ΚΑΛΙΟΥ
1815	ΠΡΟΠΙΟΝΟΛΟΧΩΡΙΔΙΟ	3	FC	II	3	338	0	E0	E0	1.1	1.1	1.1	1.1	1.1	1.1	1.1	1.1	1815	ΠΡΟΠΙΟΝΟΛΟΧΩΡΙΔΙΟ

UN Αριθμ.	Όνομα και περιγραφή	Κλάση	Κωδ. Συστατικού	Όμοιο Συστατικό	Ενταξία	Εθνικές διατάξεις	Παραπομπές και εξαιρέσεις ποσοτήτων	Στοιχεία		Φορέας αξιολόγησης και υποστηρικτικές γνώμες		ΑΔΡ αξιολόγηση		Όργανο για πιστοποίηση διατήρησης	Κατηγορία πιστοποίησης (αριθμ. πιστοποίησης/σημ. γράμ.)	Κόστος	Εθνικές διατάξεις για μεταφορά			UN Αριθμ.	Όνομα και περιγραφή
								Εθνικές διατάξεις	Αντικείμενα	Οδηγίες	Εθνικές διατάξεις	Αντικείμενα	Οδηγίες				Εθνικές διατάξεις	Αντικείμενα	Οδηγίες		
1816	ΠΡΟΠΥΛΑΙΟΤΡΑΧΗΛΟΦΑΙΝΑΙΟ	8 C1	II	8	5,2,2	3,3	3,4,6/3,5,1,2	0	0	MP15	TP2	TP2	TP2	AT	1,1,3,6	7,2,4	7,5,11	8,5	5,3,2,3	1816	ΠΡΟΠΥΛΑΙΟΤΡΑΧΗΛΟΦΑΙΝΑΙΟ
1817	ΠΥΡΟΣΦΥΑΦΟΥΡΥΛΟΧΑΔΡΙΑΙΟ	8 C1	II	8	8	8	8	1,1	1,1	MP15	TP2	TP2	TP2	AT	1,1,3,6	7,2,4	7,5,11	8,5	5,3,2,3	1817	ΠΥΡΟΣΦΥΑΦΟΥΡΥΛΟΧΑΔΡΙΑΙΟ
1818	ΤΕΤΡΑΧΑΔΡΟΥΧΟΥΠΥΡΠΟ	8 C1	II	8	8	8	8	0	0	MP15	TP2	TP2	TP2	AT	1,1,3,6	7,2,4	7,5,11	8,5	5,3,2,3	1818	ΤΕΤΡΑΧΑΔΡΟΥΧΟΥΠΥΡΠΟ
1819	ΔΙΑΛΥΜΑ ΑΡΙΤΛΙΚΟΥ ΝΑΤΡΙΟΥ	8 C5	III	8	8	8	8	1,1	1,1	MP15	TP2	TP2	TP2	AT	1,1,3,6	7,2,4	7,5,11	8,5	5,3,2,3	1819	ΔΙΑΛΥΜΑ ΑΡΙΤΛΙΚΟΥ ΝΑΤΡΙΟΥ
1819	ΔΙΑΛΥΜΑ ΑΡΙΤΛΙΚΟΥ ΝΑΤΡΙΟΥ	8 C5	III	8	8	8	8	5,1	5,1	MP19	TP1	TP1	TP1	AT	1,1,3,6	7,2,4	7,5,11	8,5	5,3,2,3	1819	ΔΙΑΛΥΜΑ ΑΡΙΤΛΙΚΟΥ ΝΑΤΡΙΟΥ
1823	ΥΑΦΕΙΛΑΙΟ ΤΟΥ ΝΑΤΡΙΟΥ, ΣΤΕΡΕΟ	8 C6	II	8	8	8	8	1,4g	1,4g	MP10	TP3	TP3	TP3	AT	1,1,3,6	7,2,4	7,5,11	8,5	5,3,2,3	1823	ΥΑΦΕΙΛΑΙΟ ΤΟΥ ΝΑΤΡΙΟΥ, ΣΤΕΡΕΟ
1824	ΥΑΦΕΙΛΑΙΟ ΤΟΥ ΝΑΤΡΙΟΥ, ΔΙΑΛΥΜΑ	8 C5	II	8	8	8	8	1,1	1,1	MP15	TP2	TP2	TP2	AT	1,1,3,6	7,2,4	7,5,11	8,5	5,3,2,3	1824	ΥΑΦΕΙΛΑΙΟ ΤΟΥ ΝΑΤΡΙΟΥ, ΔΙΑΛΥΜΑ
1824	ΔΙΑΛΥΜΑ ΥΑΦΕΙΛΑΙΟΥ ΤΟΥ ΝΑΤΡΙΟΥ	8 C5	III	8	8	8	8	5,1	5,1	MP19	TP1	TP1	TP1	AT	1,1,3,6	7,2,4	7,5,11	8,5	5,3,2,3	1824	ΔΙΑΛΥΜΑ ΥΑΦΕΙΛΑΙΟΥ ΤΟΥ ΝΑΤΡΙΟΥ
1825	ΜΟΝΟΕΙΛΑΙΟ ΤΟΥ ΝΑΤΡΙΟΥ	8 C6	II	8	8	8	8	1,4g	1,4g	MP10	TP3	TP3	TP3	AT	1,1,3,6	7,2,4	7,5,11	8,5	5,3,2,3	1825	ΜΟΝΟΕΙΛΑΙΟ ΤΟΥ ΝΑΤΡΙΟΥ
1826	ΜΕΙΓΜΑ ΣΕΦΟΣ ΣΤΡΩΣΕΩΣ ΧΡΕΙΜΑΤΟΠΟΙΗΜΕΝΟ με πιστοποίηση από 50%	8 C01	I	8	8	8	8	0	0	MP8 MP17	TP2	TP2	TP2	AT	1,1,3,6	7,2,4	7,5,11	8,5	5,3,2,3	1826	ΜΕΙΓΜΑ ΣΕΦΟΣ ΣΤΡΩΣΕΩΣ ΧΡΕΙΜΑΤΟΠΟΙΗΜΕΝΟ με πιστοποίηση από 50%
1826	ΜΕΙΓΜΑ ΣΕΦΟΣ ΣΤΡΩΣΕΩΣ ΧΡΕΙΜΑΤΟΠΟΙΗΜΕΝΟ με πιστοποίηση από 50%	8 C1	II	8	8	8	8	1,1	1,1	MP15	TP2	TP2	TP2	AT	1,1,3,6	7,2,4	7,5,11	8,5	5,3,2,3	1826	ΜΕΙΓΜΑ ΣΕΦΟΣ ΣΤΡΩΣΕΩΣ ΧΡΕΙΜΑΤΟΠΟΙΗΜΕΝΟ με πιστοποίηση από 50%
1827	ΧΑΔΡΟΥΧΟΚΑΣΣΙΤΕΡΟΣ, ΑΝΥΔΡΟΣ	8 C1	II	8	8	8	8	1,1	1,1	MP15	TP2	TP2	TP2	AT	1,1,3,6	7,2,4	7,5,11	8,5	5,3,2,3	1827	ΧΑΔΡΟΥΧΟΚΑΣΣΙΤΕΡΟΣ, ΑΝΥΔΡΟΣ
1828	ΦΕΙΟΧΑΔΡΙΑΙΟ	8 C1	I	8	8	8	8	0	0	MP8 MP17	TP2	TP2	TP2	AT	1,1,3,6	7,2,4	7,5,11	8,5	5,3,2,3	1828	ΦΕΙΟΧΑΔΡΙΑΙΟ
1829	ΠΡΟΕΙΛΑΙΟ ΤΟΥ ΦΕΙΟΥ, ΣΤΑΘΕΡΟΠΟΙΗΜΕΝΟ	8 C1	I	8	8	8	8	0	0	MP8 MP17	TP2	TP2	TP2	AT	1,1,3,6	7,2,4	7,5,11	8,5	5,3,2,3	1829	ΠΡΟΕΙΛΑΙΟ ΤΟΥ ΦΕΙΟΥ, ΣΤΑΘΕΡΟΠΟΙΗΜΕΝΟ
1830	ΦΕΙΚΟΣΕΥ, με πιστοποίηση από 51%	8 C1	II	8	8	8	8	1,1	1,1	MP15	TP2	TP2	TP2	AT	1,1,3,6	7,2,4	7,5,11	8,5	5,3,2,3	1830	ΦΕΙΚΟΣΕΥ, με πιστοποίηση από 51%
1831	ΦΕΙΚΟΣΕΥ, ΑΙΜΙΖΟΝ	8 C1	I	8	8	8	8	0	0	MP8 MP17	TP2	TP2	TP2	AT	1,1,3,6	7,2,4	7,5,11	8,5	5,3,2,3	1831	ΦΕΙΚΟΣΕΥ, ΑΙΜΙΖΟΝ
1832	ΦΕΙΚΟΣΕΥ, ΧΡΕΙΜΑΤΟΠΟΙΗΜΕΝΟ	8 C1	II	8	8	8	8	1,1	1,1	MP15	TP2	TP2	TP2	AT	1,1,3,6	7,2,4	7,5,11	8,5	5,3,2,3	1832	ΦΕΙΚΟΣΕΥ, ΧΡΕΙΜΑΤΟΠΟΙΗΜΕΝΟ
1833	ΦΕΙΔΑΞ ΟΞΥ	8 C1	II	8	8	8	8	1,1	1,1	MP15	TP2	TP2	TP2	AT	1,1,3,6	7,2,4	7,5,11	8,5	5,3,2,3	1833	ΦΕΙΔΑΞ ΟΞΥ
1834	ΣΟΥΛΦΟΥΡΥΛΟΧΑΔΡΙΑΙΟ	6,1 TC3	I	6,1	3,4	0	0	0	0	MP8 MP17	TP2	TP2	TP2	AT	1,1,3,6	7,2,4	7,5,11	8,5	5,3,2,3	1834	ΣΟΥΛΦΟΥΡΥΛΟΧΑΔΡΙΑΙΟ
1835	ΥΑΦΕΙΛΑΙΟ ΤΟΥ ΤΕΤΡΑΜΕΘΥΛΑΜΜΕΝΟΥ, ΔΙΑΛΥΜΑ	8 C7	II	8	8	8	8	1,1	1,1	MP15	TP2	TP2	TP2	AT	1,1,3,6	7,2,4	7,5,11	8,5	5,3,2,3	1835	ΥΑΦΕΙΛΑΙΟ ΤΟΥ ΤΕΤΡΑΜΕΘΥΛΑΜΜΕΝΟΥ, ΔΙΑΛΥΜΑ
1835	ΔΙΑΛΥΜΑ ΥΑΦΕΙΛΑΙΟΥ ΤΟΥ ΤΕΤΡΑΜΕΘΥΛΑΜΜΕΝΟΥ	8 C7	III	8	8	8	8	5,1	5,1	MP19	TP2	TP2	TP2	AT	1,1,3,6	7,2,4	7,5,11	8,5	5,3,2,3	1835	ΔΙΑΛΥΜΑ ΥΑΦΕΙΛΑΙΟΥ ΤΟΥ ΤΕΤΡΑΜΕΘΥΛΑΜΜΕΝΟΥ
1836	ΦΕΙΟΝΥΛΟΧΑΔΡΙΑΙΟ	8 C1	I	8	8	8	8	0	0	MP8 MP17	TP2	TP2	TP2	AT	1,1,3,6	7,2,4	7,5,11	8,5	5,3,2,3	1836	ΦΕΙΟΝΥΛΟΧΑΔΡΙΑΙΟ
1837	ΦΕΙΟΜΕΘΟΡΥΛΟΧΑΔΡΙΑΙΟ	8 C1	II	8	8	8	8	1,1	1,1	MP15	TP2	TP2	TP2	AT	1,1,3,6	7,2,4	7,5,11	8,5	5,3,2,3	1837	ΦΕΙΟΜΕΘΟΡΥΛΟΧΑΔΡΙΑΙΟ
1838	ΤΕΤΡΑΧΑΔΡΟΥΧΟ ΠΗΛΑΝΟ	6,1 TC3	I	6,1	3,4	0	0	0	0	MP8 MP17	TP2	TP2	TP2	AT	1,1,3,6	7,2,4	7,5,11	8,5	5,3,2,3	1838	ΤΕΤΡΑΧΑΔΡΟΥΧΟ ΠΗΛΑΝΟ
1839	ΤΡΙΧΑΔΡΕΙΚΟΣΕΥ	8 C4	II	8	8	8	8	1,4g	1,4g	MP10	TP3	TP3	TP3	AT	1,1,3,6	7,2,4	7,5,11	8,5	5,3,2,3	1839	ΤΡΙΧΑΔΡΕΙΚΟΣΕΥ

ΕΦΗΜΕΡΙΣ ΤΗΣ ΚΥΒΕΡΝΗΣΕΩΣ (ΤΕΥΧΟΣ ΔΕΥΤΕΡΟ)

UN Αριθμ.	Όνομα και περιγραφή	Κλάση	Μετρήσιμος όγκος/μάζα	Περιεκτικότητα	Ελάχιστη θερμότητα	Παρασκευαστική διαδικασία/μαρκαρισμός	Στοιχεία			Αριθμοί καταχώρισης			Κατηγορία περιβαλλοντικής αμφοτερότητας	UN Αριθμ.	Όνομα και περιγραφή										
							Όγκος/μάζα	Ελάχιστη θερμότητα	Ελάχιστη πυκνότητα	Όγκος/μάζα	Ελάχιστη θερμότητα	Ελάχιστη πυκνότητα													
(1)	ΔΙΑΥΓΑΝΑΧΑΡΟΥΧΟ ΨΕΥΔΑΡΓΥΡΟΥ	8	CI	(4)	(5)	(6)	(7a)	(7b)	(8)	(9a)	(9b)	(10)	(11)	(12)	(13)	(14)	(15)	(16)	(17)	(18)	(19)	(20)	3.1.2	ΔΙΑΥΓΑΝΑΧΑΡΟΥΧΟ ΨΕΥΔΑΡΓΥΡΟΥ	
1840	ΔΙΑΥΓΑΝΑΧΑΡΟΥΧΟ ΨΕΥΔΑΡΓΥΡΟΥ	8	CI	III	8	3.3	5 L	E1	P001 BC03 LP01 R001	MP19	T4	TP1	L4BN	AT	3	(E)	V12	7.2.4	7.3.3	7.5.11	8.5	80	80	3.1.2	ΔΙΑΥΓΑΝΑΧΑΡΟΥΧΟ ΨΕΥΔΑΡΓΥΡΟΥ
1841	ΔΑΚΕΙΛΑΔΕΥΔΙΚΗΑΜΜΕΝΙΑ	9	MH	III	9		5 kg	E1	BC08 BC08 LP02 R001	MP10	T1	TP33	SGAV	AT	3	(E)	VV3					90	1841	ΔΑΚΕΙΛΑΔΕΥΔΙΚΗΑΜΜΕΝΙΑ	
1843	ΔΙΝΙΤΡΟΣ ΟΚΡΕΖΟΝΙΚΟ/ΑΜΜΩΝΙΟ ΣΤΕΡΕΟ	6.1	T2	II	6.1		500 g	E4	BC08	MP10	T3	TP33	SGAH	TU15 TE19	2	(DE)	V11			CV13 CV28	SP	S19	60	1843	ΔΙΝΙΤΡΟΣ ΟΚΡΕΖΟΝΙΚΟ/ΑΜΜΩΝΙΟ ΣΤΕΡΕΟ
1845	Διοξείδιο του άνθρακα, στερεό (Είδος/τύπος)	9	M11						BC08															1845	Διοξείδιο του άνθρακα, στερεό (Είδος/τύπος)
1846	ΤΕΤΡΑΝΑΦΘΑΛΙΚΟΣ	6.1	T1	II	6.1		100 ml	E4	P001 BC02	MP15	T7	TP2	L4BH	TU15 TE19	2	(DE)				CV13 CV28	SP	S19	60	1846	ΤΕΤΡΑΝΑΦΘΑΛΙΚΟΣ
1847	ΦΕΟΥΧΟΚΑΛΙΟ ΕΝΥΔΑΤΩΜΕΝΟ με περιεχόμενο από 30% νερό από κρυστάλλωση	8	C6	II	8	523	1 kg	E2	BC08	MP10	T3	TP33	SGAN L4BN	AT	2	(E)	V11					80	1847	ΦΕΟΥΧΟΚΑΛΙΟ ΕΝΥΔΑΤΩΜΕΝΟ με περιεχόμενο από 30% νερό από κρυστάλλωση	
1848	ΠΡΟΠΙΟΝΙΚΟ ΟΞΥ, με 0% λιγότερο από 10% και λιγότερο από 90% αβή, κατά μάζα	8	C3	III	8		5 L	E1	P001 BC03 LP01 R001	MP19	T4	TP1	L4BN	AT	3	(E)	V12					80	1848	ΠΡΟΠΙΟΝΙΚΟ ΟΞΥ, με 0% λιγότερο από 10% και λιγότερο από 90% αβή, κατά μάζα	
1849	ΦΕΟΥΧΟ ΝΑΤΡΙΟ, ΕΝΥΔΑΤΩΜΕΝΟ με 0% λιγότερο από 30% νερό	8	C6	II	8	523	1 kg	E2	BC08	MP10	T3	TP33	SGAN L4BN	AT	2	(E)	V11					80	1849	ΦΕΟΥΧΟ ΝΑΤΡΙΟ, ΕΝΥΔΑΤΩΜΕΝΟ με 0% λιγότερο από 30% νερό	
1851	ΦΑΡΜΑΚΑ ΥΠΡΑ, ΤΟΞΙΚΑ, Ε.Α.Ο.	6.1	T1	II	6.1	221	100 ml	E4	P001	MP15			L4BH	TU15 TE19	2	(DE)			CV13 CV28 CV28	SP	S19	60	1851	ΦΑΡΜΑΚΑ ΥΠΡΑ, ΤΟΞΙΚΑ, Ε.Α.Ο.	
1851	ΦΑΡΜΑΚΑ ΥΠΡΑ, ΤΟΞΙΚΑ, Ε.Α.Ο.	6.1	T1	III	6.1	591 601	5 L	E1	P001 LP01 R001	MP19			L4BH	TU15 TE19	2	(E)						SP	60	1851	ΦΑΡΜΑΚΑ ΥΠΡΑ, ΤΟΞΙΚΑ, Ε.Α.Ο.
1854	ΚΡΑΜΑΤΑ ΒΑΡΥΩ, ΑΥΤΟΝΑΦΘΑΛΕΙΜΑ	4.2	S4	I	4.2		0	E0	P404	MP13	T21	TP7		AT	0	(BE)	V1				S20	43	1854	ΚΡΑΜΑΤΑ ΒΑΡΥΩ, ΑΥΤΟΝΑΦΘΑΛΕΙΜΑ	
1855	ΑΒΗΣΙΟ, ΑΥΤΟΝΑΦΘΑΛΕΙΜΟ/ΚΡΑΜΑΤΑ ΑΒΗΣΙΟΥ, ΑΥΤΟΝΑΦΘΑΛΕΙΜΑ	4.2	S4	I	4.2		0	E0	P404	MP13					0	(E)	V1				S20			1855	ΑΒΗΣΙΟ, ΑΥΤΟΝΑΦΘΑΛΕΙΜΟ/ΚΡΑΜΑΤΑ ΑΒΗΣΙΟΥ, ΑΥΤΟΝΑΦΘΑΛΕΙΜΑ
1856	Κωφάλα, αλάτι	4.2	S2																					1856	Κωφάλα, αλάτι
1857	Υδροχλωρικό οξύ, υακί	4.2	S2																					1857	Υδροχλωρικό οξύ, υακί
1858	ΕΞΟΦΟΡΟΠΟΙΤΑΙΝΙΟΥΡΥΚΤΙΚΟ ΑΕΡΙΟ (216)	2	2A		2.2		120 ml	E1	P200	MP9	(M) T50		P4BNM)	T4 T9	3	(CE)					CV9 CV10 CV36		20	1858	ΕΞΟΦΟΡΟΠΟΙΤΑΙΝΙΟΥΡΥΚΤΙΚΟ ΑΕΡΙΟ (216)
1859	ΤΕΤΡΑΦΘΟΡΙΟΥΧΟ ΠΥΡΙΤΙΟ	2	2TC		2.3 *8		0	E0	P200	MP9	(M)		P4BHM)	T4 T9	1	(CD)					CV9 CV10 CV36	S14	268	1859	ΤΕΤΡΑΦΘΟΡΙΟΥΧΟ ΠΥΡΙΤΙΟ
1860	ΒΙΝΥΛΟΦΘΑΛΙΔΙΟ ΣΤΑΘΕΡΟΠΟΙΗΜΕΝΟ	2	2F		2.1		0	E0	P200	MP9	(M)		P4BNM)	T4 T9	2	(BD)					CV9 CV10 CV36	S2 S20	239	1860	ΒΙΝΥΛΟΦΘΑΛΙΔΙΟ ΣΤΑΘΕΡΟΠΟΙΗΜΕΝΟ
1862	ΚΡΟΤΟΝΙΚΟΣ ΑΦΥΔΑΤΗΣ	3	F1	II	3		1 L	E2	P001 BC02 R001	MP19	T4	TP2	LGBF	FL	2	(DE)					S2 S20	33	1862	ΚΡΟΤΟΝΙΚΟΣ ΑΦΥΔΑΤΗΣ	
1863	ΚΑΥΣΙΜΑ ΑΕΡΙΟΤΑΙΑΣ ΣΤΡΟΒΙΛΟΜΕΧΑΝΗ	3	F1	I	3	363	500 ml	E3	P001	MP7 MP17	T11	TP1 TP8	L4BN	FL	1	(DE)					S2 S20	33	1863	ΚΑΥΣΙΜΑ ΑΕΡΙΟΤΑΙΑΣ ΣΤΡΟΒΙΛΟΜΕΧΑΝΗ	
1863	ΚΑΥΣΙΜΑ ΑΕΡΙΟΤΑΙΑΣ ΣΤΡΟΒΙΛΟΜΕΧΑΝΗ (είδη επιώνων υψηλότερη από 110 kPa)	3	F1	II	3	363 640C	1 L	E2	P001	MP19	T4	TP8	L1,SRN	FL	2	(DE)					S2 S20	33	1863	ΚΑΥΣΙΜΑ ΑΕΡΙΟΤΑΙΑΣ ΣΤΡΟΒΙΛΟΜΕΧΑΝΗ (είδη επιώνων 50°C υψηλότερη από 110 kPa)	
1863	ΚΑΥΣΙΜΑ ΑΕΡΙΟΤΑΙΑΣ ΣΤΡΟΒΙΛΟΜΕΧΑΝΗ (είδη επιώνων 80°C ήγ. υψηλότερη από 110 kPa)	3	F1	II	3	363 640D	1 L	E2	P001 BC02 R001	MP19	T4	TP8	LGBF	FL	2	(DE)					S2 S20	33	1863	ΚΑΥΣΙΜΑ ΑΕΡΙΟΤΑΙΑΣ ΣΤΡΟΒΙΛΟΜΕΧΑΝΗ (είδη επιώνων 80°C ήγ. υψηλότερη από 110 kPa)	

UN Αριθμ.	Όνομα και περιγραφή	Κλάση	Κοινο-συνταγογράφηση	Ομάδα Συνταγο-γραφίας	Επένδυση	Ειδική διαθεσιμότητα	Παρασκευαστική Δοσολογία/Συσκευασία	Συντακτικά			Φαρμακοδυναμικός/φάρμακο			ΑΙΜΕ			Όργανο για μετεγγραφή	Κατηγορία μετεγγραφής (αριθμός επιλογών)	Κωδικός	Χύμα	Φάρμακο/επιλογή/φάρμακο/επιλογή	Αναστολή	Αριθμ. Αδειοδοτήσεων/επιλογών	UN Αριθμ.	Όνομα και περιγραφή
								Ομάδα συνταγογράφησης	Ειδική συνταγογράφηση	Αναστολή	Ομάδα συνταγογράφησης	Ειδική συνταγογράφηση	Αναστολή	Ομάδα συνταγογράφησης	Ειδική συνταγογράφηση	Αναστολή									
1863	ΚΑΥΣΙΜΑ ΚΕΡΟΤΙΝΟΛΑΣ ΣΤΡΟΒΙΛΟΜΗΧΑΝΩΝ	3	F1	III	3	353	3,46/ 135,1,2	4,1,4	4,1,4	4,1,4	4,2,5,2	4,2,5,3	4,3	4,3,5,6,8,4	9,1,1,2	1,1,3,6	7,2,4	7,3,3	7,5,11	8,5	5,3,2,3	3,1,2			
1865	ΝΙΤΡΙΚΟΣ-ΠΡΟΠΥΛΑΣ ΤΕΡΑΣ	3	F1	II	3	3	1 L																1865	ΝΙΤΡΙΚΟΣ-ΠΡΟΠΥΛΑΣ ΤΕΡΑΣ	
1866	ΔΙΑΛΥΜΑΤΗΡΙΝΗΣ σπόδακο	3	F1	I	3	500 ml																	1866	ΔΙΑΛΥΜΑΤΗΡΙΝΗΣ σπόδακο	
1866	ΔΙΑΛΥΜΑΤΗΡΙΝΗΣ σπόδακο (στοιμ σπόδακο 50 °C υπερθέρση από 110kPa)	3	F1	II	3	600C	5 L																1866	ΔΙΑΛΥΜΑΤΗΡΙΝΗΣ σπόδακο (στοιμ σπόδακο 50 °C υπερθέρση από 110kPa)	
1866	ΔΙΑΛΥΜΑΤΗΡΙΝΗΣ σπόδακο (στοιμ σπόδακο 50 °C υπερθέρση από 110kPa)	3	F1	II	3	600D	5 L																1866	ΔΙΑΛΥΜΑΤΗΡΙΝΗΣ σπόδακο (στοιμ σπόδακο 50 °C υπερθέρση από 110kPa)	
1866	ΔΙΑΛΥΜΑΤΗΡΙΝΗΣ σπόδακο (στοιμ σπόδακο 50 °C υπερθέρση από 110kPa)	3	F1	III	3	600E	5 L																1866	ΔΙΑΛΥΜΑΤΗΡΙΝΗΣ σπόδακο (στοιμ σπόδακο 50 °C υπερθέρση από 110kPa)	
1866	ΔΙΑΛΥΜΑΤΗΡΙΝΗΣ σπόδακο (με σημείο σμύδακο 23 °C και ζέλιος σμύδακο με την 2.2.3.1.4) (στοιμ σπόδακο 50 °C υπερθέρση από 110kPa, σημείο βρασμού υπερθέρση από 35 °C)	3	F1	III	3	600F	5 L																1866	ΔΙΑΛΥΜΑΤΗΡΙΝΗΣ σπόδακο (με σημείο σμύδακο 23 °C και ζέλιος σμύδακο με την 2.2.3.1.4) (στοιμ σπόδακο 50 °C υπερθέρση από 110kPa, σημείο βρασμού υπερθέρση από 35 °C)	
1866	ΔΙΑΛΥΜΑΤΗΡΙΝΗΣ σπόδακο (με σημείο σμύδακο 23 °C και ζέλιος σμύδακο με την 2.2.3.1.4) (στοιμ σπόδακο 50 °C υπερθέρση από 110kPa, σημείο βρασμού υπερθέρση από 35 °C)	3	F1	III	3	600G	5 L																1866	ΔΙΑΛΥΜΑΤΗΡΙΝΗΣ σπόδακο (με σημείο σμύδακο 23 °C και ζέλιος σμύδακο με την 2.2.3.1.4) (στοιμ σπόδακο 50 °C υπερθέρση από 110kPa, σημείο βρασμού υπερθέρση από 35 °C)	
1866	ΔΙΑΛΥΜΑΤΗΡΙΝΗΣ σπόδακο (με σημείο σμύδακο 23 °C και ζέλιος σμύδακο με την 2.2.3.1.4) (στοιμ σπόδακο 50 °C υπερθέρση από 110kPa, σημείο βρασμού υπερθέρση από 35 °C)	3	F1	III	3	600H	5 L																1866	ΔΙΑΛΥΜΑΤΗΡΙΝΗΣ σπόδακο (με σημείο σμύδακο 23 °C και ζέλιος σμύδακο με την 2.2.3.1.4) (στοιμ σπόδακο 50 °C υπερθέρση από 110kPa, σημείο βρασμού υπερθέρση από 35 °C)	
1868	ΔΕΚΑΒΟΡΑΝΟ	4,1	F2	II	4,1	6,1	1 kg																1868	ΔΕΚΑΒΟΡΑΝΟ	
1869	ΜΑΓΝΗΣΙΟ Ή ΚΡΑΜΑΤΑ ΜΑΓΝΗΣΙΟΥ με περιεχόμενο 50% μαγνήσιο σε εθέρλιος, πρόσμικτα ή ταυτίς	4,1	F3	III	4,1	59	5 kg																1869	ΜΑΓΝΗΣΙΟ Ή ΚΡΑΜΑΤΑ ΜΑΓΝΗΣΙΟΥ με περιεχόμενο 50% μαγνήσιο σε εθέρλιος, πρόσμικτα ή ταυτίς	
1870	ΒΟΡΟΥΔΑΜΙΟΥ ΚΑΛΙΟΥ	4,3	W2	I	4,3		0																1870	ΒΟΡΟΥΔΑΜΙΟΥ ΚΑΛΙΟΥ	
1871	ΥΔΡΑΙΟΥ ΤΟΥ ΠΙΤΑΝΙΟΥ	4,1	F3	II	4,1		1 kg																1871	ΥΔΡΑΙΟΥ ΤΟΥ ΠΙΤΑΝΙΟΥ	
1872	ΜΟΞΕΛΙΔΙΟΥ ΜΟΛΥΒΔΟΥ	5,1	OT2	III	5,1	6,1	5 kg																1872	ΜΟΞΕΛΙΔΙΟΥ ΜΟΛΥΒΔΟΥ	
1873	ΥΠΕΡΧΑΔΙΚΟΕΥ, με περιεχόμενο 50% δόλιος/επιπρόσμικτα 2% δόλιος, κατά mg/g	5,1	OC1	I	5,1	60	0																1873	ΥΠΕΡΧΑΔΙΚΟΕΥ, με περιεχόμενο 50% δόλιος/επιπρόσμικτα 2% δόλιος, κατά mg/g	
1884	ΟΞΕΛΙΔΙΟΥ ΒΑΘΟΥ	6,1	T5	III	6,1		5 kg																1884	ΟΞΕΛΙΔΙΟΥ ΒΑΘΟΥ	
1885	ΒΕΝΖΙΛΙΝΗ	6,1	T2	II	6,1		500 g																1885	ΒΕΝΖΙΛΙΝΗ	
1886	ΧΑΛΦΟΥΣΟΒΕΝΖΙΛΙΝΙΟ	6,1	T1	II	6,1		100 ml																1886	ΧΑΛΦΟΥΣΟΒΕΝΖΙΛΙΝΙΟ	
1887	ΒΡΩΜΟΧΛΟΡΟΜΕΘΑΝΟ	6,1	T1	III	6,1		5 L																1887	ΒΡΩΜΟΧΛΟΡΟΜΕΘΑΝΟ	

ΕΦΗΜΕΡΙΣ ΤΗΣ ΚΥΒΕΡΝΗΣΕΩΣ (ΤΕΥΧΟΣ ΔΕΥΤΕΡΟ)

UN Αριθμ.	Όνομα και περιγραφή	Κλάση	Κατά- τάξη διαστά- σεις (mm)	Επίπεδο	Επίπεδο διαστάσεις	Παραστάσεις και εξαρτήματα	Στοιχεία			Αριθμοί κατατάξης			Αριθμοί κατατάξης για μεταφορά	UN Αριθμ.	Όνομα και περιγραφή								
							Επίπεδο διαστάσεις	Αριθμοί κατατάξης	Αριθμοί κατατάξης	Αριθμοί κατατάξης	Αριθμοί κατατάξης	Αριθμοί κατατάξης				Αριθμοί κατατάξης							
(1)	ΧΑΛΥΒΟΥΡΓΙΟ	2	2.2	2.1.1.3	5.2.2	3.3	3.4.6/3.5.1.2	4.1.4	4.1.10	4.2.5.2	4.2.5.3	4.3	4.3.5,6,8,4	9.1.1.2	1.1.3.6	7.2.4	7.3.3	7.5.11	8.5	5.3.2.3	3.1.2		
1888	ΧΑΛΥΒΟΥΡΓΙΟ	6.1	T1	III	6.1	6.1	5L	MP19	T7	TP2	L4BH	TE19	TE19	AT	2	V12	CV13	CV28	CV28	CV28	CV28	1888	ΧΑΛΥΒΟΥΡΓΙΟ
1889	ΒΡΑΧΙΟΥΣΟ ΚΥΛΙΝΔΡΟ	6.1	TC2	I	6.1	48	0	MP18	T6	TP33	S10AH	TE14	TE15	AT	1		CV1	CV13	CV13	CV28	CV28	1889	ΒΡΑΧΙΟΥΣΟ ΚΥΛΙΝΔΡΟ
1891	ΑΠΟΥΛΟΒΡΕΜΙΟ	6.1	T1	II	6.1	6.1	100ml	MP15	T7	TP2	L4BH	TE15	TE19	AT	2		CV13	CV28	CV28	CV28	1891	ΑΠΟΥΛΟΒΡΕΜΙΟ	
1892	ΑΠΟΥΛΟΧΑΡΟΛΙΝΗ	6.1	T3	I	6.1	354	0	MP18	T20	TP5	L10CH	TE15	TE19	AT			CV13	CV13	CV13	CV28	CV28	1892	ΑΠΟΥΛΟΧΑΡΟΛΙΝΗ
1894	ΥΔΡΟΕΛΙΟ ΤΟΥ ΦΑΙΝΥΛΑΡΓΥΡΟΥ	6.1	T3	II	6.1	6.1	500g	MP10	T3	TP33	SGAH	TE15	TE19	AT	2	V11	CV13	CV28	CV28	CV28	1894	ΥΔΡΟΕΛΙΟ ΤΟΥ ΦΑΙΝΥΛΑΡΓΥΡΟΥ	
1895	ΝΤΡΙΚΟΣ ΦΑΙΝΥΛΑΡΓΥΡΟΣ	6.1	T3	II	6.1	6.1	500g	MP10	T3	TP33	SGAH	TE15	TE19	AT	2	V11	CV13	CV28	CV28	CV28	1895	ΝΤΡΙΚΟΣ ΦΑΙΝΥΛΑΡΓΥΡΟΣ	
1897	ΤΕΤΡΑΧΑΡΟΦΑΙΝΟ	6.1	T1	III	6.1	6.1	5L	MP19	T4	TP1	L4BH	TE15	TE19	AT	2	V12	CV13	CV28	CV28	CV28	1897	ΤΕΤΡΑΧΑΡΟΦΑΙΝΟ	
1898	ΑΚΕΤΥΛΟΙΔΙΟ	8	C3	II	8	8	1L	MP15	T7	TP2	L4BN	TE15	TE19	AT	2							1898	ΑΚΕΤΥΛΟΙΔΙΟ
1902	ΘΕΙΝΟΦΩΣΦΟΡΙΚΟ ΔΙΒΟΟΚΥΛΟ	8	C3	III	8	8	5L	MP19	T4	TP1	L4BN	TE15	TE19	AT	3	V12						1902	ΘΕΙΝΟΦΩΣΦΟΡΙΚΟ ΔΙΒΟΟΚΥΛΟ
1903	ΑΙΘΑΝΤΙΚΑ ΥΓΡΑ, ΔΙΑΒΡΩΤΙΚΑ Ε.Α.Ο.	8	C9	I	8	274	0	MP18	MP17		L10BH			AT	1							1903	ΑΙΘΑΝΤΙΚΑ ΥΓΡΑ, ΔΙΑΒΡΩΤΙΚΑ Ε.Α.Ο.
1903	ΑΙΘΑΝΤΙΚΑ ΥΓΡΑ, ΔΙΑΒΡΩΤΙΚΑ Ε.Α.Ο.	8	C9	II	8	274	1L	MP15			L4BN			AT	2							1903	ΑΙΘΑΝΤΙΚΑ ΥΓΡΑ, ΔΙΑΒΡΩΤΙΚΑ Ε.Α.Ο.
1903	ΑΙΘΑΝΤΙΚΑ ΥΓΡΑ, ΔΙΑΒΡΩΤΙΚΑ Ε.Α.Ο.	8	C9	III	8	274	5L	MP19			L4BN			AT	3	V12						1903	ΑΙΘΑΝΤΙΚΑ ΥΓΡΑ, ΔΙΑΒΡΩΤΙΚΑ Ε.Α.Ο.
1905	ΣΕΛΗΝΙΟΕΥ	8	C2	I	8	8	0	MP18	T6	TP33	S10AN	TE15	TE19	AT	1	V10						1905	ΣΕΛΗΝΙΟΕΥ
1906	ΥΠΟΛΙΜΜΑ ΘΕΙΚΟΕΥ	8	C1	II	8	8	1L	MP15	T8	TP2	L4BN	TE15	TE19	AT	2							1906	ΥΠΟΛΙΜΜΑ ΘΕΙΚΟΕΥ
1907	ΝΤΡΑΣΙΒΙΣΤΟΞΙΜΕ ΑΠΟΡΡΙΠΤΟΜΕΤΑΦ	8	C6	III	8	62	5kg	MP10	T1	TP33	SGAV	TE15	TE19	AT			VV9					1907	ΝΤΡΑΣΙΒΙΣΤΟΞΙΜΕ ΑΠΟΡΡΙΠΤΟΜΕΤΑΦ
1908	ΧΑΛΥΒΙΔΕΣ ΑΛΑΥΜΑ	8	C9	II	8	521	1L	MP15	T7	TP2	L4BV(+)	TE11	TE19	AT	2							1908	ΧΑΛΥΒΙΔΕΣ ΑΛΑΥΜΑ
1908	ΧΑΛΥΒΙΔΕΣ ΑΛΑΥΜΑ	8	C9	III	8	521	5L	MP19	T4	TP2	L4BV(+)	TE11	TE19	AT	3	V12						1908	ΧΑΛΥΒΙΔΕΣ ΑΛΑΥΜΑ
1910	Οξείδιο του ασβέστη	8	C6																			1910	Οξείδιο του ασβέστη
1911	ΔΙΒΡΑΝΟ	2	21F		2.3	+2.1	0	MP9							1		CV9	CV10	CV10	CV36	CV36	1911	ΔΙΒΡΑΝΟ
1912	ΜΕΓΜΑΤΑ ΜΕΦΥΛΟΧΑΛΩΔΙΟΥ ΚΑΙ ΜΕΦΥΛΟΧΑΛΩΔΙΟΥ	2	2F		2.1	228	0	MP9	(M)	T30	P4BN(M)	T44	TE19	FL	2		CV9	CV10	CV10	CV36	CV36	1912	ΜΕΓΜΑΤΑ ΜΕΦΥΛΟΧΑΛΩΔΙΟΥ ΚΑΙ ΜΕΦΥΛΟΧΑΛΩΔΙΟΥ
1913	ΝΕΩΝ ΥΠΡΟ ΥΠΟΚΑΥΡΩΣΗ	2	3A		2.2	593	120ml	MP9	T75	TP5	R4BN	TE19	TE19	AT	3	V5	CV9	CV10	CV10	CV36	CV36	1913	ΝΕΩΝ ΥΠΡΟ ΥΠΟΚΑΥΡΩΣΗ
1914	ΠΡΟΠΙΟΝΚΙΟΒΟΥΤΥΛΕΠΕΡΑΣ	3	F1	III	3	3	5L	MP19	T2	TP1	LGBF	TE15	TE19	FL	3	V12	CV11	CV11	CV36	CV36	1914	ΠΡΟΠΙΟΝΚΙΟΒΟΥΤΥΛΕΠΕΡΑΣ	
1915	ΚΥΚΛΟΞΑΝΟΝΗ	3	F1	III	3	3	5L	MP19	T2	TP1	LGBF	TE15	TE19	FL	3	V12	CV11	CV11	CV36	CV36	1915	ΚΥΚΛΟΞΑΝΟΝΗ	

ΔΕΝ ΥΠΟΚΕΙΤΑΙ ΣΤΗΝ ΑΔΡ

36324

ΕΦΗΜΕΡΙΣ ΤΗΣ ΚΥΒΕΡΝΗΣΕΩΣ (ΤΕΥΧΟΣ ΔΕΥΤΕΡΟ)

UN Αριθμ.	Όνομα και περιγραφή	Κατά- ταξη αριθμ. πρωτ.	Κατά- ταξη αριθμ. πρωτ.	Ομάδα Συντα- κίας	Ετήσιος πρωτ.	Εθνικές αμοιβές	Παραπομπές και εξαιρέσεις ποσοτήτων		Στοιχεία			Φορέας αδειας και υπομνησμού/ζώνη		ΑΜΚΑ αδειας		Όργανο για την αδειάση	Κατηγορία αδειας (Εθνικές αμοιβές)	Κατά- ταξη αριθμ. πρωτ.	Κατά- ταξη αριθμ. πρωτ.	Εθνικές αμοιβές για αδειάση			UN Αριθμ.	Όνομα και περιγραφή			
							Εθνικές αμοιβές	Παραπομπές και εξαιρέσεις ποσοτήτων	Οδηγός αδειας	Εθνικές αμοιβές	Αμοιβές αδειας απομνησμού	Οδηγός αδειας	Εθνικές αμοιβές	Κατά- ταξη αριθμ. πρωτ.	Εθνικές αμοιβές					Κατά- ταξη αριθμ. πρωτ.	Κατά- ταξη αριθμ. πρωτ.	Κατά- ταξη αριθμ. πρωτ.			Κατά- ταξη αριθμ. πρωτ.	Κατά- ταξη αριθμ. πρωτ.	
(1)	(2)	(3)	(4)	(5)	(6)	(7)	(8)	(9)	(10)	(11)	(12)	(13)	(14)	(15)	(16)	(17)	(18)	(19)	(20)	(21)	(22)	(23)	(24)	(25)	(26)		
1916	2.2.ΔΙΚΛΟΡΟΔΙΑΦΥΛΛΕΡΑΣ	6.1	TFI	II	6.1	3.46/3.51.2	E4	100 ml	3.3	5.22	4.14	4.14	4.10	4.25.2	4.25.3	4.3	4.3.5,6.8.4	9.1.1.2	1.1.3.6	8.6	7.24	7.3.3	7.5.11	8.5	5.3.2.3	3.1.2	
1917	ΑΚΡΥΛΙΚΟΣ ΑΠΥΛΕΣΤΕΡΑΣ ΣΤΑΒΕΡΟΠΟΙΗΜΕΝΟΣ	3	F1	II	3		E2	1 L					MP19	TP1	LGFB		FL		(DE)	2				S2 S20	339	1917	ΑΚΡΥΛΙΚΟΣ ΑΠΥΛΕΣΤΕΡΑΣ ΣΤΑΒΕΡΟΠΟΙΗΜΕΝΟΣ
1918	ΙΣΟΠΡΟΥΛΟΒΕΝΣΟΛΟ	3	F1	III	3		E1	5 L					MP19	TP1	LGFB		FL		(DE)	3		V12		S2	30	1918	ΙΣΟΠΡΟΥΛΟΒΕΝΣΟΛΟ
1919	ΑΚΡΥΛΙΚΟΣ ΑΠΥΛΕΣΤΕΡΑΣ ΣΤΑΒΕΡΟΠΟΙΗΜΕΝΟΣ	3	F1	II	3		E2	1 L					MP19	TP1	LGFB		FL		(DE)	2				S2 S20	339	1919	ΑΚΡΥΛΙΚΟΣ ΑΠΥΛΕΣΤΕΡΑΣ ΣΤΑΒΕΡΟΠΟΙΗΜΕΝΟΣ
1920	ENNEANIA	3	F1	III	3		E1	5 L					MP19	TP1	LGFB		FL		(E)	3		V12		S2	30	1920	ENNEANIA
1921	ΠΡΟΠΥΛΕΝΙΝΗ ΣΤΑΒΕΡΟΠΟΙΗΜΕΝΗ	3	FTI	I	3		E0	0					MP2	TP2	L15CH		FL		(CE)	1			CV13 CV28	S2 S22	336	1921	ΠΡΟΠΥΛΕΝΙΝΗ ΣΤΑΒΕΡΟΠΟΙΗΜΕΝΗ
1922	ΗΥΠΡΟΛΑΙΝΗ	3	FC	II	3		E2	1 L					MP19	TP1	L4BH		FL		(DE)	2				S2 S20	338	1922	ΗΥΠΡΟΛΑΙΝΗ
1923	ΔΙΦΕΝΟΛΕΣ ΑΣΗΤΙΟΛΥΠΟΗΜΕΣ ΑΣΗΤΙΟ	4.2	S4	II	4.2		E2	0					MP4	TP3	SGAN		AT		(DE)	2		V1			40	1923	ΔΙΦΕΝΟΛΕΣ ΑΣΗΤΙΟ ΛΥΠΟΗΜΕΣ ΑΣΗΤΙΟ
1928	ΒΡΩΜΟΚΥΛΟΦΕΝΟΛΟΝΙΔΙΟΛΕΣ ΑΠΥΛΑΘΕΡΑ	4.3	WF1	I	4.3		E0	0					MP2	TP2	L10BH		FL		(BE)	0		V1		S2 S20	X323	1928	ΒΡΩΜΟΚΥΛΟΦΕΝΟΛΟΝΙΔΙΟΛΕΣ ΑΠΥΛΑΘΕΡΑ
1929	ΔΙΦΕΝΟΚΟΚΑΛΟ ΥΔΡΟΦΕΙΔΙΣ (ΚΑΛΟ)	4.2	S4	II	4.2		E2	0					MP4	TP3	SGAN		AT		(DE)	2		V1			40	1929	ΔΙΦΕΝΟΚΟΚΑΛΟ ΥΔΡΟΦΕΙΔΙΣ (ΚΑΛΟ)
1931	ΔΙΦΕΝΟΚΟΚΑΛΟ ΥΔΡΟΦΕΙΔΙΣ (ΥΔΡΟΦΕΙΔΙΣ)	9	M11	III	9		E1	5 kg					MP10	TP33	SGAV		AT		(E)	3		VV3			90	1931	ΔΙΦΕΝΟΚΟΚΑΛΟ ΥΔΡΟΦΕΙΔΙΣ (ΥΔΡΟΦΕΙΔΙΣ)
1932	ΖΙΡΚΟΝΙΟ ΜΗΧΡΕΙΜΟΠΟΙΗΜΟ	4.2	S4	III	4.2		E1	0					MP4	TP33	SGAN		AT		(E)	3		VV4			40	1932	ΖΙΡΚΟΝΙΟ ΜΗΧΡΕΙΜΟΠΟΙΗΜΟ
1935	ΚΥΑΝΟΥΧΑ ΔΙΑΛΥΜΑΤΑ Ε.Α.Ο.	6.1	T4	I	6.1		E5	0					MP8 MP17	TP2 TP27	L10CH		AT		(CE)	1			CV1 CV13 CV28	S9 S14	66	1935	ΚΥΑΝΟΥΧΑ ΔΙΑΛΥΜΑΤΑ Ε.Α.Ο.
1935	ΚΥΑΝΟΥΧΑ ΔΙΑΛΥΜΑΤΑ Ε.Α.Ο.	6.1	T4	II	6.1		E4	100 ml					MP15	TP2 TP27	L4BH		AT		(DE)	3			CV1 CV28	S9 S19	60	1935	ΚΥΑΝΟΥΧΑ ΔΙΑΛΥΜΑΤΑ Ε.Α.Ο.
1935	ΚΥΑΝΟΥΧΑ ΔΙΑΛΥΜΑΤΑ Ε.Α.Ο.	6.1	T4	III	6.1		E1	5 L					MP19	TP2 TP28	L4BH		AT		(E)	2		V12		S9	60	1935	ΚΥΑΝΟΥΧΑ ΔΙΑΛΥΜΑΤΑ Ε.Α.Ο.
1938	ΒΡΩΜΟΚΕΚΟΕΥ ΔΙΑΛΥΜΑ	8	C3	II	8		E2	1 L					MP15	TP2	L4BN		AT		(E)	2					80	1938	ΒΡΩΜΟΚΕΚΟΕΥ ΔΙΑΛΥΜΑ
1938	ΒΡΩΜΟΚΕΚΟΕΥ ΔΙΑΛΥΜΑ	8	C3	III	8		E1	5 L					MP19	TP2	L4BN		AT		(E)	3					80	1938	ΒΡΩΜΟΚΕΚΟΕΥ ΔΙΑΛΥΜΑ
1939	ΟΞΥΒΡΩΜΟΚΥΛΟΦΕΝΟΛΟ	8	C2	II	8		E2	1 kg					MP10	TP33	SGAN		AT		(E)	2		V11			80	1939	ΟΞΥΒΡΩΜΟΚΥΛΟΦΕΝΟΛΟ
1940	ΘΕΙΟΛΥΚΟΛΙΚΟΕΥ	8	C3	II	8		E2	1 L					MP15	TP2	L4BN		AT		(E)	2					80	1940	ΘΕΙΟΛΥΚΟΛΙΚΟΕΥ
1941	ΑΙΒΡΩΜΟΚΟΚΑΛΟ ΥΔΡΟΦΕΙΔΙΟ	9	M11	III	9		E1	5 L					MP15	TP2	L4BN		AT		(E)	3					90	1941	ΑΙΒΡΩΜΟΚΟΚΑΛΟ ΥΔΡΟΦΕΙΔΙΟ

UN Αριθμ.	Όνομα και περιγραφή	Κατά- σειας τάξης μηχανή	Ομάδα Συνετα- σμός	Επιπέδο Εξοπλισ- μού	Περιγραφή Συνθήκες πωλη- σής	Στοιχεία			Φορτίς εξοπλισ- μού/αποδοτική γέφυρα		Αριθμ. διατάξι- μοι		Όργανο για μετρήσεις δύναμης	Κατηγορία μεταφοράς αποδοτική σμήνη(75%)	Ειδικές συνθήκες για μεταφορά				Αριθμ. Ανετομώ- σης, εκτόπιση	UN Αριθμ.	Όνομα και περιγραφή						
						Ομάδα συνετα- σμός	Ειδικές διατάξι- μοι	Αποδοτική μηχανή συνετασμός	Ομάδα συνετα- σμός	Ειδικές διατάξι- μοι	Κατά- σειας τάξης	Αποδοτική μηχανή			Κατά- σειας τάξης	Μάζα	Χώμα	Φορτίση, εκτόπιση και γέφυρας				Διαστάσεις					
(1)	(2)	(3)	(4)	(5)	(6)	(7)	(8)	(9)	(10)	(11)	(12)	(13)	(14)	(15)	(16)	(17)	(18)	(19)	(20)	(21)	(22)	(23)	(24)	(25)			
1954	ΣΥΜΠΙΞΜΕΝΟ ΑΕΡΙΟ, ΦΘΑΛΚΙΟ Ε.Α.Ο.	2	IF	(4)	2.1	5.2.2	3.3	3.4.6/3.5.1.2	4.1.4	4.1.10	4.2.5.2 7.3.2	4.2.5.3	4.3	4.3.5.6,8.4	9.1.1.2	1.1.3.6 8.6	1.1.3.6 8.6	1.1.3.6 8.6	7.3.3	7.3.4	7.3.3	7.5.11	8.5	5.3.2.3	3.1.2	1954	ΣΥΜΠΙΞΜΕΝΟ ΑΕΡΙΟ, ΦΘΑΛΚΙΟ Ε.Α.Ο.
1955	ΣΥΜΠΙΞΜΕΝΟ ΑΕΡΙΟ, ΤΟΞΙΚΟ Ε.Α.Ο.	2	IF	(4)	2.1	5.2.2	3.3	3.4.6/3.5.1.2	4.1.4	4.1.10	4.2.5.2 7.3.2	4.2.5.3	4.3	4.3.5.6,8.4	9.1.1.2	1.1.3.6 8.6	1.1.3.6 8.6	1.1.3.6 8.6	7.3.3	7.3.4	7.3.3	7.5.11	8.5	5.3.2.3	3.1.2	1955	ΣΥΜΠΙΞΜΕΝΟ ΑΕΡΙΟ, ΤΟΞΙΚΟ Ε.Α.Ο.
1956	ΠΕΠΙΞΜΕΝΟ ΑΕΡΙΟ, Ε.Α.Ο.	2	IA	(4)	2.1	5.2.2	3.3	3.4.6/3.5.1.2	4.1.4	4.1.10	4.2.5.2 7.3.2	4.2.5.3	4.3	4.3.5.6,8.4	9.1.1.2	1.1.3.6 8.6	1.1.3.6 8.6	1.1.3.6 8.6	7.3.3	7.3.4	7.3.3	7.5.11	8.5	5.3.2.3	3.1.2	1956	ΠΕΠΙΞΜΕΝΟ ΑΕΡΙΟ, Ε.Α.Ο.
1957	ΔΕΥΤΕΡΟ, ΣΥΜΠΙΞΜΕΝΟ	2	IF	(4)	2.1	5.2.2	3.3	3.4.6/3.5.1.2	4.1.4	4.1.10	4.2.5.2 7.3.2	4.2.5.3	4.3	4.3.5.6,8.4	9.1.1.2	1.1.3.6 8.6	1.1.3.6 8.6	1.1.3.6 8.6	7.3.3	7.3.4	7.3.3	7.5.11	8.5	5.3.2.3	3.1.2	1957	ΔΕΥΤΕΡΟ, ΣΥΜΠΙΞΜΕΝΟ
1958	1.2-ΔΥΣΚΑΤΟΣ 1.1.2.2-ΤΕΤΡΑΦΘΟΡΟΛΙΘΑΝΟΥ (ΦΥΚΤΙΚΟ ΑΕΡΙΟ R 14)	2	2A	(3)	2.2	5.2.2	3.3	3.4.6/3.5.1.2	4.1.4	4.1.10	4.2.5.2 7.3.2	4.2.5.3	4.3	4.3.5.6,8.4	9.1.1.2	1.1.3.6 8.6	1.1.3.6 8.6	1.1.3.6 8.6	7.3.3	7.3.4	7.3.3	7.5.11	8.5	5.3.2.3	3.1.2	1958	1.2-ΔΥΣΚΑΤΟΣ 1.1.2.2-ΤΕΤΡΑΦΘΟΡΟΛΙΘΑΝΟΥ (ΦΥΚΤΙΚΟ ΑΕΡΙΟ R 14)
1959	1.1-ΔΙΦΘΟΡΟΛΙΘΑΝΟΥ ΦΥΚΤΙΚΟ ΑΕΡΙΟ R 11.32a)	2	2F	(3)	2.1	5.2.2	3.3	3.4.6/3.5.1.2	4.1.4	4.1.10	4.2.5.2 7.3.2	4.2.5.3	4.3	4.3.5.6,8.4	9.1.1.2	1.1.3.6 8.6	1.1.3.6 8.6	1.1.3.6 8.6	7.3.3	7.3.4	7.3.3	7.5.11	8.5	5.3.2.3	3.1.2	1959	1.1-ΔΙΦΘΟΡΟΛΙΘΑΝΟΥ ΦΥΚΤΙΚΟ ΑΕΡΙΟ R 11.32a)
1961	ΑΘΑΝΑΤΟ ΥΠΟ ΥΠΟ ΨΥΞΗ	2	3F	(3)	2.1	5.2.2	3.3	3.4.6/3.5.1.2	4.1.4	4.1.10	4.2.5.2 7.3.2	4.2.5.3	4.3	4.3.5.6,8.4	9.1.1.2	1.1.3.6 8.6	1.1.3.6 8.6	1.1.3.6 8.6	7.3.3	7.3.4	7.3.3	7.5.11	8.5	5.3.2.3	3.1.2	1961	ΑΘΑΝΑΤΟ ΥΠΟ ΥΠΟ ΨΥΞΗ
1962	ΑΘΥΛΙΕΝΟ	2	2F	(3)	2.1	5.2.2	3.3	3.4.6/3.5.1.2	4.1.4	4.1.10	4.2.5.2 7.3.2	4.2.5.3	4.3	4.3.5.6,8.4	9.1.1.2	1.1.3.6 8.6	1.1.3.6 8.6	1.1.3.6 8.6	7.3.3	7.3.4	7.3.3	7.5.11	8.5	5.3.2.3	3.1.2	1962	ΑΘΥΛΙΕΝΟ
1963	ΕΛΑΙΟ, ΥΠΟ ΥΠΟ ΨΥΞΗ	2	3A	(3)	2.2	5.2.2	3.3	3.4.6/3.5.1.2	4.1.4	4.1.10	4.2.5.2 7.3.2	4.2.5.3	4.3	4.3.5.6,8.4	9.1.1.2	1.1.3.6 8.6	1.1.3.6 8.6	1.1.3.6 8.6	7.3.3	7.3.4	7.3.3	7.5.11	8.5	5.3.2.3	3.1.2	1963	ΕΛΑΙΟ, ΥΠΟ ΥΠΟ ΨΥΞΗ
1964	ΜΕΙΓΜΑ ΑΕΡΙΟΥ ΧΑΛΟΓΟΝΑΝΘΡΑΚΑ ΣΥΜΠΙΞΜΕΝΟ Ε.Α.Ο.	2	IF	(4)	2.1	5.2.2	3.3	3.4.6/3.5.1.2	4.1.4	4.1.10	4.2.5.2 7.3.2	4.2.5.3	4.3	4.3.5.6,8.4	9.1.1.2	1.1.3.6 8.6	1.1.3.6 8.6	1.1.3.6 8.6	7.3.3	7.3.4	7.3.3	7.5.11	8.5	5.3.2.3	3.1.2	1964	ΜΕΙΓΜΑ ΑΕΡΙΟΥ ΧΑΛΟΓΟΝΑΝΘΡΑΚΑ ΣΥΜΠΙΞΜΕΝΟ Ε.Α.Ο.
1965	ΜΕΙΓΜΑ ΑΕΡΙΟΥ ΧΑΛΟΓΟΝΑΝΘΡΑΚΑ ΥΠΕΡΦΘΕΡΟ Ε.Α.Ο. όπως περιγράφεται Α, Β, C, Δ, Ε, Ζ, Η, Θ, Ι, Κ, Λ, Μ, Ν, Ξ, Ο, Π, Ρ, Σ, Τ, Υ, Φ, Χ, Ψ, Ω, Ω', Ω'', Ω'''	2	2F	(3)	2.1	5.2.2	3.3	3.4.6/3.5.1.2	4.1.4	4.1.10	4.2.5.2 7.3.2	4.2.5.3	4.3	4.3.5.6,8.4	9.1.1.2	1.1.3.6 8.6	1.1.3.6 8.6	1.1.3.6 8.6	7.3.3	7.3.4	7.3.3	7.5.11	8.5	5.3.2.3	3.1.2	1965	ΜΕΙΓΜΑ ΑΕΡΙΟΥ ΧΑΛΟΓΟΝΑΝΘΡΑΚΑ ΥΠΕΡΦΘΕΡΟ Ε.Α.Ο. όπως περιγράφεται Α, Β, C, Δ, Ε, Ζ, Η, Θ, Ι, Κ, Λ, Μ, Ν, Ξ, Ο, Π, Ρ, Σ, Τ, Υ, Φ, Χ, Ψ, Ω, Ω', Ω'', Ω'''
1966	ΥΔΡΟΓΟΝΟ, ΥΠΟ ΥΠΟ ΨΥΞΗ	2	3F	(3)	2.1	5.2.2	3.3	3.4.6/3.5.1.2	4.1.4	4.1.10	4.2.5.2 7.3.2	4.2.5.3	4.3	4.3.5.6,8.4	9.1.1.2	1.1.3.6 8.6	1.1.3.6 8.6	1.1.3.6 8.6	7.3.3	7.3.4	7.3.3	7.5.11	8.5	5.3.2.3	3.1.2	1966	ΥΔΡΟΓΟΝΟ, ΥΠΟ ΥΠΟ ΨΥΞΗ
1967	ΕΝΤΟΜΟΚΤΟΝΟ ΑΕΡΙΟ, ΤΟΞΙΚΟ Ε.Α.Ο.	2	2F	(3)	2.3	5.2.2	3.3	3.4.6/3.5.1.2	4.1.4	4.1.10	4.2.5.2 7.3.2	4.2.5.3	4.3	4.3.5.6,8.4	9.1.1.2	1.1.3.6 8.6	1.1.3.6 8.6	1.1.3.6 8.6	7.3.3	7.3.4	7.3.3	7.5.11	8.5	5.3.2.3	3.1.2	1967	ΕΝΤΟΜΟΚΤΟΝΟ ΑΕΡΙΟ, ΤΟΞΙΚΟ Ε.Α.Ο.
1968	ΕΝΤΟΜΟΚΤΟΝΟ ΑΕΡΙΟ, Ε.Α.Ο.	2	2A	(3)	2.2	5.2.2	3.3	3.4.6/3.5.1.2	4.1.4	4.1.10	4.2.5.2 7.3.2	4.2.5.3	4.3	4.3.5.6,8.4	9.1.1.2	1.1.3.6 8.6	1.1.3.6 8.6	1.1.3.6 8.6	7.3.3	7.3.4	7.3.3	7.5.11	8.5	5.3.2.3	3.1.2	1968	ΕΝΤΟΜΟΚΤΟΝΟ ΑΕΡΙΟ, Ε.Α.Ο.
1969	ΕΚΘΥΛΙΑΝΟ	2	2F	(3)	2.1	5.2.2	3.3	3.4.6/3.5.1.2	4.1.4	4.1.10	4.2.5.2 7.3.2	4.2.5.3	4.3	4.3.5.6,8.4	9.1.1.2	1.1.3.6 8.6	1.1.3.6 8.6	1.1.3.6 8.6	7.3.3	7.3.4	7.3.3	7.5.11	8.5	5.3.2.3	3.1.2	1969	ΕΚΘΥΛΙΑΝΟ
1970	ΚΡΥΠΤΟ, ΥΠΟ ΥΠΟ ΨΥΞΗ	2	3A	(3)	2.2	5.2.2	3.3	3.4.6/3.5.1.2	4.1.4	4.1.10	4.2.5.2 7.3.2	4.2.5.3	4.3	4.3.5.6,8.4	9.1.1.2	1.1.3.6 8.6	1.1.3.6 8.6	1.1.3.6 8.6	7.3.3	7.3.4	7.3.3	7.5.11	8.5	5.3.2.3	3.1.2	1970	ΚΡΥΠΤΟ, ΥΠΟ ΥΠΟ ΨΥΞΗ
1971	ΜΕΘΑΝΟ, ΣΥΜΠΙΞΜΕΝΟ ΦΥΣΙΚΟ ΑΕΡΙΟ, ΣΥΜΠΙΞΜΕΝΟ με σμήνη αποδοτική σε μέγιστο	2	IF	(4)	2.1	5.2.2	3.3	3.4.6/3.5.1.2	4.1.4	4.1.10	4.2.5.2 7.3.2	4.2.5.3	4.3	4.3.5.6,8.4	9.1.1.2	1.1.3.6 8.6	1.1.3.6 8.6	1.1.3.6 8.6	7.3.3	7.3.4	7.3.3	7.5.11	8.5	5.3.2.3	3.1.2	1971	ΜΕΘΑΝΟ, ΣΥΜΠΙΞΜΕΝΟ ΦΥΣΙΚΟ ΑΕΡΙΟ, ΣΥΜΠΙΞΜΕΝΟ με σμήνη αποδοτική σε μέγιστο
1972	ΜΕΘΑΝΟ, ΥΠΟ ΥΠΟ ΨΥΞΗ ή ΦΥΣΙΚΟ ΑΕΡΙΟ με σμήνη αποδοτική σε μέγιστο	2	3F	(3)	2.1	5.2.2	3.3	3.4.6/3.5.1.2	4.1.4	4.1.10	4.2.5.2 7.3.2	4.2.5.3	4.3	4.3.5.6,8.4	9.1.1.2	1.1.3.6 8.6	1.1.3.6 8.6	1.1.3.6 8.6	7.3.3	7.3.4	7.3.3	7.5.11	8.5	5.3.2.3	3.1.2	1972	ΜΕΘΑΝΟ, ΥΠΟ ΥΠΟ ΨΥΞΗ ή ΦΥΣΙΚΟ ΑΕΡΙΟ με σμήνη αποδοτική σε μέγιστο
1973	ΜΕΙΓΜΑ ΧΑΛΟΓΟΝΑΝΘΡΑΚΑΝΘΡΑΚΑ ΧΑΛΟΓΕΝΤΑΝΘΡΑΚΑΝΘΡΑΚΑ με σμήνη αποδοτική σε μέγιστο με 49% κατά προσέγγιση Ζωοτοξικό αριθμό ΦΥΚΤΙΚΟ ΑΕΡΙΟ R 52)	2	2A	(3)	2.2	5.2.2	3.3	3.4.6/3.5.1.2	4.1.4	4.1.10	4.2.5.2 7.3.2	4.2.5.3	4.3	4.3.5.6,8.4	9.1.1.2	1.1.3.6 8.6	1.1.3.6 8.6	1.1.3.6 8.6	7.3.3	7.3.4	7.3.3	7.5.11	8.5	5.3.2.3	3.1.2	1973	ΜΕΙΓΜΑ ΧΑΛΟΓΟΝΑΝΘΡΑΚΑΝΘΡΑΚΑ ΧΑΛΟΓΕΝΤΑΝΘΡΑΚΑΝΘΡΑΚΑ με σμήνη αποδοτική σε μέγιστο με 49% κατά προσέγγιση Ζωοτοξικό αριθμό ΦΥΚΤΙΚΟ ΑΕΡΙΟ R 52)
1974	ΧΛΟΡΟΔΙΦΘΟΡΟΛΙΘΑΝΟΥ ΦΥΚΤΙΚΟ ΑΕΡΙΟ R 12b1)	2	2A	(3)	2.2	5.2.2	3.3	3.4.6/3.5.1.2	4.1.4	4.1.10	4.2.5.2 7.3.2	4.2.5.3	4.3	4.3.5.6,8.4	9.1.1.2	1.1.3.6 8.6	1.1.3.6 8.6	1.1.3.6 8.6	7.3.3	7.3.4	7.3.3	7.5.11	8.5	5.3.2.3	3.1.2	1974	ΧΛΟΡΟΔΙΦΘΟΡΟΛΙΘΑΝΟΥ ΦΥΚΤΙΚΟ ΑΕΡΙΟ R 12b1)

ΕΦΗΜΕΡΙΣ ΤΗΣ ΚΥΒΕΡΝΗΣΕΩΣ (ΤΕΥΧΟΣ ΔΕΥΤΕΡΟ)

UN Αριθμ.	Όνομα και περιγραφή	Κλάση	Κατηγορία	Όμοιο	Ενεργη	Ελαστικές ιδιότητες	Περιορισμένη και ελαφρώς ανισομετρική	Συνσκευαστά			Φορητές ελαστικές και υπερμεταλλοειδή ζιζυφία		ADR ελαστική		Όργανο που ελέγχεται	Κατηγορία κατασκευαστή (Κωδικός επιχείρησης)	Ελαστικές ιδιότητες για μεταφορά			UN Αριθμ.	Όνομα και περιγραφή	
								Όμοιος ενσωματωμένος	Ελαστικές ενσωματωμένες	Ανελαστικές ενσωματωμένες	Όμοιος	Ελαστικές ιδιότητες	Ανελαστικές ιδιότητες	Καύσιμες ιδιότητες			Ελαστικές ιδιότητες	Καύσιμες ιδιότητες	Χημ.			Φορητοί, ενσωματωμένοι και ζιζυφία
(1)	3.1.2	(2)	(3)	(4)	(5)	(6)	(7)	(8)	(9)	(10)	(11)	(12)	(13)	(14)	(15)	(16)	(17)	(18)	(19)	(20)	(21)	(22)
1975	ΜΕΙΜΑΝΤΙΚΟΝ ΟΞΕΛΑΙΟΝ ΚΑΙ ΤΕΤΡΟΞΕΛΑΙΟΝ ΑΙΖΩΤΟΥ (ΜΕΙΜΑΝΟΝ ΟΞΕΛΑΙΟΝ ΚΑΙ ΑΙΖΩΤΟΝ)	2	2Τ0C		5,2,2	3,3	3,4,6/3,5,1,2	P200	MP9	4,1,4	4,2,5,2	4,2,5,3	4,3	4,3,5,6,8,4	9,1,1,2	1,1,3,6	7,2,4	7,5,11	8,5	5,3,2,3	1975	ΜΕΙΜΑΝΤΙΚΟΝ ΟΞΕΛΑΙΟΝ ΚΑΙ ΤΕΤΡΟΞΕΛΑΙΟΝ ΑΙΖΩΤΟΥ (ΜΕΙΜΑΝΟΝ ΟΞΕΛΑΙΟΝ ΚΑΙ ΑΙΖΩΤΟΝ)
1976	ΟΚΤΑΦΟΡΟΝ ΚΑΛΘΟΥΝΤΙΑΝΟΝ (ΡΥΚΤΙΚΟ ΑΕΡΙΟ RC 318)	2	2A		2,2		120 ml	P200	MP9	4,1,4	4,2,5,2	4,2,5,3	4,3	4,3,5,6,8,4	9,1,1,2	1,1,3,6	7,2,4	7,5,11	8,5	5,3,2,3	1976	ΟΚΤΑΦΟΡΟΝ ΚΑΛΘΟΥΝΤΙΑΝΟΝ (ΡΥΚΤΙΚΟ ΑΕΡΙΟ RC 318)
1977	ΑΙΖΩΤΟ, ΥΠΡΟ ΥΠΟ ΨΥΞΗ	2	3A		2,2	345	120 ml	P203	MP9	4,1,4	4,2,5,2	4,2,5,3	4,3	4,3,5,6,8,4	9,1,1,2	1,1,3,6	7,2,4	7,5,11	8,5	5,3,2,3	1977	ΑΙΖΩΤΟ, ΥΠΡΟ ΥΠΟ ΨΥΞΗ
1978	ΠΡΟΠΑΝΙΟΝ	2	2F		2,1	652	0	P200	MP9	4,1,4	4,2,5,2	4,2,5,3	4,3	4,3,5,6,8,4	9,1,1,2	1,1,3,6	7,2,4	7,5,11	8,5	5,3,2,3	1978	ΠΡΟΠΑΝΙΟΝ
1982	ΤΕΤΡΑΦΘΡΟΜΕΘΑΝΟΝ (ΡΥΚΤΙΚΟ ΑΕΡΙΟ R 14)	2	2A		2,2		120 ml	P200	MP9	4,1,4	4,2,5,2	4,2,5,3	4,3	4,3,5,6,8,4	9,1,1,2	1,1,3,6	7,2,4	7,5,11	8,5	5,3,2,3	1982	ΤΕΤΡΑΦΘΡΟΜΕΘΑΝΟΝ (ΡΥΚΤΙΚΟ ΑΕΡΙΟ R 14)
1983	ΕΞΑΦΩΡΟΝ 2,2-ΤΗΡΑΦΘΡΟΛΟΦΑΝΟΝ (ΡΥΚΤΙΚΟ ΑΕΡΙΟ R 134a)	2	2A		2,2		120 ml	P200	MP9	4,1,4	4,2,5,2	4,2,5,3	4,3	4,3,5,6,8,4	9,1,1,2	1,1,3,6	7,2,4	7,5,11	8,5	5,3,2,3	1983	ΕΞΑΦΩΡΟΝ 2,2-ΤΗΡΑΦΘΡΟΛΟΦΑΝΟΝ (ΡΥΚΤΙΚΟ ΑΕΡΙΟ R 134a)
1984	ΤΗΡΑΦΘΡΟΜΕΘΑΝΟΝ (ΡΥΚΤΙΚΟ ΑΕΡΙΟ R 23)	2	2A		2,2		120 ml	P200	MP9	4,1,4	4,2,5,2	4,2,5,3	4,3	4,3,5,6,8,4	9,1,1,2	1,1,3,6	7,2,4	7,5,11	8,5	5,3,2,3	1984	ΤΗΡΑΦΘΡΟΜΕΘΑΝΟΝ (ΡΥΚΤΙΚΟ ΑΕΡΙΟ R 23)
1986	ΑΚΚΟΟΛΕΣ, ΕΥΘΑΚΤΕΣ, ΤΟΞΙΚΕΣ, Ε.Α.Ο.	3	FTI	I	3	274	0	P001	MP7	4,1,4	4,2,5,2	4,2,5,3	4,3	4,3,5,6,8,4	9,1,1,2	1,1,3,6	7,2,4	7,5,11	8,5	5,3,2,3	1986	ΑΚΚΟΟΛΕΣ, ΕΥΘΑΚΤΕΣ, ΤΟΞΙΚΕΣ, Ε.Α.Ο.
1986	ΑΚΚΟΟΛΕΣ, ΕΥΘΑΚΤΕΣ, ΤΟΞΙΚΕΣ, Ε.Α.Ο.	3	FTI	II	3	274	1 L	P001	MP7	4,1,4	4,2,5,2	4,2,5,3	4,3	4,3,5,6,8,4	9,1,1,2	1,1,3,6	7,2,4	7,5,11	8,5	5,3,2,3	1986	ΑΚΚΟΟΛΕΣ, ΕΥΘΑΚΤΕΣ, ΤΟΞΙΚΕΣ, Ε.Α.Ο.
1986	ΑΚΚΟΟΛΕΣ, ΕΥΘΑΚΤΕΣ, ΤΟΞΙΚΕΣ, Ε.Α.Ο.	3	FTI	III	3	274	5 L	P001	MP7	4,1,4	4,2,5,2	4,2,5,3	4,3	4,3,5,6,8,4	9,1,1,2	1,1,3,6	7,2,4	7,5,11	8,5	5,3,2,3	1986	ΑΚΚΟΟΛΕΣ, ΕΥΘΑΚΤΕΣ, ΤΟΞΙΚΕΣ, Ε.Α.Ο.
1987	ΑΚΚΟΟΛΕΣ, Ε.Α.Ο. (επίσημοι ένοχοι 50 °C)	3	F1	II	3	274	1 L	P001	MP7	4,1,4	4,2,5,2	4,2,5,3	4,3	4,3,5,6,8,4	9,1,1,2	1,1,3,6	7,2,4	7,5,11	8,5	5,3,2,3	1987	ΑΚΚΟΟΛΕΣ, Ε.Α.Ο. (επίσημοι ένοχοι 50 °C)
1987	ΑΚΚΟΟΛΕΣ, Ε.Α.Ο. (επίσημοι ένοχοι 50 °C) (επίσημοι ένοχοι 110 kPa)	3	F1	II	3	274	1 L	P001	MP7	4,1,4	4,2,5,2	4,2,5,3	4,3	4,3,5,6,8,4	9,1,1,2	1,1,3,6	7,2,4	7,5,11	8,5	5,3,2,3	1987	ΑΚΚΟΟΛΕΣ, Ε.Α.Ο. (επίσημοι ένοχοι 50 °C) (επίσημοι ένοχοι 110 kPa)
1987	ΑΚΚΟΟΛΕΣ, Ε.Α.Ο.	3	F1	III	3	274	5 L	P001	MP7	4,1,4	4,2,5,2	4,2,5,3	4,3	4,3,5,6,8,4	9,1,1,2	1,1,3,6	7,2,4	7,5,11	8,5	5,3,2,3	1987	ΑΚΚΟΟΛΕΣ, Ε.Α.Ο.
1988	ΑΛΛΕΥΑΙΕΣ, ΕΥΘΑΚΤΕΣ, ΤΟΞΙΚΕΣ, Ε.Α.Ο.	3	FTI	I	3	274	0	P001	MP7	4,1,4	4,2,5,2	4,2,5,3	4,3	4,3,5,6,8,4	9,1,1,2	1,1,3,6	7,2,4	7,5,11	8,5	5,3,2,3	1988	ΑΛΛΕΥΑΙΕΣ, ΕΥΘΑΚΤΕΣ, ΤΟΞΙΚΕΣ, Ε.Α.Ο.
1988	ΑΛΛΕΥΑΙΕΣ, ΕΥΘΑΚΤΕΣ, ΤΟΞΙΚΕΣ, Ε.Α.Ο.	3	FTI	II	3	274	1 L	P001	MP7	4,1,4	4,2,5,2	4,2,5,3	4,3	4,3,5,6,8,4	9,1,1,2	1,1,3,6	7,2,4	7,5,11	8,5	5,3,2,3	1988	ΑΛΛΕΥΑΙΕΣ, ΕΥΘΑΚΤΕΣ, ΤΟΞΙΚΕΣ, Ε.Α.Ο.
1988	ΑΛΛΕΥΑΙΕΣ, ΕΥΘΑΚΤΕΣ, ΤΟΞΙΚΕΣ, Ε.Α.Ο.	3	FTI	III	3	274	5 L	P001	MP7	4,1,4	4,2,5,2	4,2,5,3	4,3	4,3,5,6,8,4	9,1,1,2	1,1,3,6	7,2,4	7,5,11	8,5	5,3,2,3	1988	ΑΛΛΕΥΑΙΕΣ, ΕΥΘΑΚΤΕΣ, ΤΟΞΙΚΕΣ, Ε.Α.Ο.
1989	ΑΛΛΕΥΑΙΕΣ, Ε.Α.Ο.	3	F1	I	3	274	0	P001	MP7	4,1,4	4,2,5,2	4,2,5,3	4,3	4,3,5,6,8,4	9,1,1,2	1,1,3,6	7,2,4	7,5,11	8,5	5,3,2,3	1989	ΑΛΛΕΥΑΙΕΣ, Ε.Α.Ο.
1989	ΑΛΛΕΥΑΙΕΣ, Ε.Α.Ο. (επίσημοι ένοχοι 50 °C) (επίσημοι ένοχοι 110 kPa)	3	F1	II	3	274	1 L	P001	MP7	4,1,4	4,2,5,2	4,2,5,3	4,3	4,3,5,6,8,4	9,1,1,2	1,1,3,6	7,2,4	7,5,11	8,5	5,3,2,3	1989	ΑΛΛΕΥΑΙΕΣ, Ε.Α.Ο. (επίσημοι ένοχοι 50 °C) (επίσημοι ένοχοι 110 kPa)
1989	ΑΛΛΕΥΑΙΕΣ, Ε.Α.Ο. (επίσημοι ένοχοι 50 °C) (επίσημοι ένοχοι 110 kPa)	3	F1	III	3	274	5 L	P001	MP7	4,1,4	4,2,5,2	4,2,5,3	4,3	4,3,5,6,8,4	9,1,1,2	1,1,3,6	7,2,4	7,5,11	8,5	5,3,2,3	1989	ΑΛΛΕΥΑΙΕΣ, Ε.Α.Ο. (επίσημοι ένοχοι 50 °C) (επίσημοι ένοχοι 110 kPa)
1990	ΒΕΝΖΑΛΗΥΑΗ	9	M11	III	9		5 L	P001	MP15	4,1,4	4,2,5,2	4,2,5,3	4,3	4,3,5,6,8,4	9,1,1,2	1,1,3,6	7,2,4	7,5,11	8,5	5,3,2,3	1990	ΒΕΝΖΑΛΗΥΑΗ

UN Αριθμ.	Όνομα και περιγραφή	Κλάση	Κωδικός Τεχνολογίας	Ομάδα Στοιχείων	Επίπεδο	Εθνικές διαστάσεις	Παραπομπές και εξισώσεις ποσοτήτων	Στοιχεία		Φορητές αξιολογήσεις και υπομονομερές δομικό χέρι		ΑDR αξιολογήσεις		Ομάδα για πενήντα αξιολογήσεις	Κατηγορία πενήντα αξιολογήσεων	Εθνικές διαστάσεις για πενήντα αξιολογήσεις	Εθνικές διαστάσεις για πενήντα αξιολογήσεις				Αριθμ. Ανετομ. της ενότητας	UN Αριθμ.	Όνομα και περιγραφή
								Ομάδα	Εθνικές διαστάσεις	Ομάδα	Εθνικές διαστάσεις	Ομάδα	Εθνικές διαστάσεις				Ομάδα	Εθνικές διαστάσεις	Κόστος	Χύμα			
2037	ΑΙΧΜΙΑ ΜΕΓΡΑ ΠΟΥ ΠΕΡΙΕΧΟΥΝ ΑΕΡΙΟ ΦΥΣΙΓΙΑ ΑΕΡΙΟΥ γαίες μηχανοεργαζόμενα μηχανοεργαζόμενα	2	5 ΤΟΚ	II	52,2	3,3	3,46 / 3,51, 2	Ε2	Ε2	100	4,2, 5, 2	4,3, 5, 6, 8, 4	9, 11, 2	1, 1, 3, 6	2	7,2, 4	7, 5, 11	8, 5	5, 3, 2, 3	2037	ΑΙΧΜΙΑ ΜΕΓΡΑ ΠΟΥ ΠΕΡΙΕΧΟΥΝ ΑΕΡΙΟ ΦΥΣΙΓΙΑ ΑΕΡΙΟΥ γαίες μηχανοεργαζόμενα μηχανοεργαζόμενα		
2038	ΔΙΝΤΡΟΛΟΓΟΛΙΑ ΥΓΡΑ	6,1	TI	II	6,1	100 ml	E4	E4	MP15	T7	TP2	L4BH	TU15	AT	2					2038	ΔΙΝΤΡΟΛΟΓΟΛΙΑ ΥΓΡΑ		
2044	2,2-ΔΙΜΕΦΥΛΟΠΟΛΙΟΛΙΟ	2	2F		2,1	0	E0	E0	MP9	(M)	TP1	FB(NM)	TP4	FL	2					2044	2,2-ΔΙΜΕΦΥΛΟΠΟΛΙΟΛΙΟ		
2045	ΔΙΒΟΥΥΥΡΑΛΔΥΛΗ (ΔΙΒΟΥΥΥΡΑΛΔΥΛΗ)	3	F1	II	3	1, L	E2	E2	MP19	T4	TP1	LGBF	FL	(D)	2					2045	ΔΙΒΟΥΥΥΡΑΛΔΥΛΗ (ΔΙΒΟΥΥΥΡΑΛΔΥΛΗ)		
2046	ΚΟΥΜΕΝΙΑ	3	F1	III	3	5, L	E1	E1	MP19	T2	TP1	LGBF	FL	3	VI2					2046	ΚΟΥΜΕΝΙΑ		
2047	ΔΙΧΑΡΠΟΥΡΕΝΙΑ	3	F1	II	3	1, L	E2	E2	MP19	T4	TP1	LGBF	FL	2						2047	ΔΙΧΑΡΠΟΥΡΕΝΙΑ		
2047	ΔΙΧΑΡΠΟΥΡΕΝΙΑ	3	F1	III	3	5, L	E1	E1	MP19	T2	TP1	LGBF	FL	(D/E)	3	VI2				2047	ΔΙΧΑΡΠΟΥΡΕΝΙΑ		
2048	ΔΙΚΥΚΛΟΕΠΙΧΑΛΙΝΙΑ	3	F1	III	3	5, L	E1	E1	MP19	T2	TP1	LGBF	FL	3	VI2					2048	ΔΙΚΥΚΛΟΕΠΙΧΑΛΙΝΙΑ		
2049	ΔΙΑΒΟΥΥΟΒΕΝΖΟΛΙΑ	3	F1	III	3	5, L	E1	E1	MP19	T2	TP1	LGBF	FL	3	VI2					2049	ΔΙΑΒΟΥΥΟΒΕΝΖΟΛΙΑ		
2050	ΔΙΣΒΟΥΥΥΛΕΝΟ ΣΩΜΕΡΕΚΕΣΜΕΡΕΣ	3	F1	II	3	1, L	E2	E2	MP19	T4	TP1	LGBF	FL	3						2050	ΔΙΣΒΟΥΥΥΛΕΝΟ ΣΩΜΕΡΕΚΕΣΜΕΡΕΣ ΕΝΟΞΕΣ		
2051	2,ΔΙΜΕΦΥΛΟΠΟΛΙΟΛΙΟ	8	CFI	II	8	1, L	E2	E2	MP15	T7	TP2	L4BN	FL	2						2051	2,ΔΙΜΕΦΥΛΟΠΟΛΙΟΛΙΟ		
2052	ΑΙΠΕΝΤΕΝΟ	3	F1	III	3	5, L	E1	E1	MP19	T2	TP1	LGBF	FL	3	VI2					2052	ΑΙΠΕΝΤΕΝΟ		
2053	ΜΕΦΥΥΟΒΕΝΖΟΥΥΥΛΟΚΥΒΗΝΟΛΗ	3	F1	III	3	5, L	E1	E1	MP19	T2	TP1	LGBF	FL	3	VI2					2053	ΜΕΦΥΥΟΒΕΝΖΟΥΥΥΛΟΚΥΒΗΝΟΛΗ		
2054	ΜΟΦΟΛΙΝΗ	8	CFI	I	8	0	E0	E0	MP8	T10	TP2	L10BH	FL	1						2054	ΜΟΦΟΛΙΝΗ		
2055	ΜΟΝΟΜΕΡΕΣ ΣΥΡΕΝΙΟ ΣΤΑΦΗΡΟΠΟΙΗΜΕΝΟ	3	F1	III	3	5, L	E1	E1	MP19	T2	TP1	LGBF	FL	3	VI2					2055	ΜΟΝΟΜΕΡΕΣ ΣΥΡΕΝΙΟ ΣΤΑΦΗΡΟΠΟΙΗΜΕΝΟ		
2056	ΠΕΤΡΑΥΔΟΦΟΥΡΑΝΙΟ	3	F1	II	3	1, L	E2	E2	MP19	T4	TP1	LGBF	FL	2						2056	ΠΕΤΡΑΥΔΟΦΟΥΡΑΝΙΟ		
2057	ΠΗΡΟΠΥΛΕΝΟ	3	F1	II	3	1, L	E2	E2	MP19	T4	TP1	LGBF	FL	2						2057	ΠΗΡΟΠΥΛΕΝΟ		
2057	ΠΗΡΟΠΥΛΕΝΟ	3	F1	III	3	5, L	E1	E1	MP19	T2	TP1	LGBF	FL	3	VI2					2057	ΠΗΡΟΠΥΛΕΝΟ		
2058	ΒΑΛΕΡΑΛΔΥΛΗ	3	F1	II	3	1, L	E2	E2	MP19	T4	TP1	LGBF	FL	2						2058	ΒΑΛΕΡΑΛΔΥΛΗ		

ΕΦΗΜΕΡΙΣ ΤΗΣ ΚΥΒΕΡΝΗΣΕΩΣ (ΤΕΥΧΟΣ ΔΕΥΤΕΡΟ)

36337

UN Αριθμ.	Όνομα και περιγραφή	Κλάση	Μετα-εργασίες	Όγκος	Επιπέδα	Ελάχιστη δοσολογία	Παρασκευαστικό	Συνεκτατικό			Φαρμακοδράση			UN Αριθμ.	Όνομα και περιγραφή	
								Ομοίως συντακτικό	Ελάχιστη δοσολογία	Αριθμός δοσολογίας	Ομοίως συντακτικό	Ελάχιστη δοσολογία	Αριθμός δοσολογίας			
(1)	3.1.2	2.2	2.1.1.3	5.2.2	3.3	3.4.6/3.5.1.2	3.4.6/3.5.1.2	3.4.6/3.5.1.2	3.4.6/3.5.1.2	3.4.6/3.5.1.2	3.4.6/3.5.1.2	3.4.6/3.5.1.2	3.4.6/3.5.1.2	3.4.6/3.5.1.2	3.1.2	
2253	N,N-ΔΙΜΕΘΥΛΑΜΙΝΗ	6.1	T1	II	6.1	100 ml	E4	4.1.4	4.1.10	4.2.5.2	4.2.5.3	4.3	4.3.5, 6.8.4	9.1.1.2	1.1.3.6	5.3.2.3
								MP15	MP15	T7	TP2	L4BH	TU15 TE19	AT	2	(DIE)
2254	ΣΙΠΡΙΑ ΦΥΤΙΛΙΑ	4.1	F1	III	4.1	5 kg	E1								4	
								MP19	MP19	T4	TP1	LGBF		FL		
2256	ΚΥΚΛΟΞΕΡΙΝΟ	3	F1	II	3	1 L	E2								3	
								MP2	MP2	T9	TP7 TP33	LUBN(+)	TU1 TE5 TT3 TM2	AT	1	(BE)
2257	ΚΑΛΙΟ	4.3	W2	I	4.3	0	E0									
								MP15	MP15	T7	TP2	L4BN		FL	2	(DE)
2258	1,2-ΠΡΟΠΥΛΕΝΟΔΙΑΜΙΝΗ	8	CF1	II	8	1 L	E2									
								MP15	MP15	T7	TP2	L4BN		FL	2	(DE)
2259	ΤΡΑΦΥΛΙΝΟΤΕΤΡΑΜΙΝΗ	8	C7	II	8	1 L	E2									
								MP19	MP19	T4	TP1	L4BN		FL	3	(DE)
2260	ΤΡΙΠΡΟΠΥΛΑΜΙΝΗ	3	FC	III	3	5 L	E1									
								MP10	MP10	T3	TP33	SGAH	TU15	AT	2	(DE)
2261	ΕΥΛΕΝΟΛΕΣ, ΣΤΕΡΕΙΣ	6.1	T2	II	6.1	500 g	E4									
								MP15	MP15	T7	TP2	L4BN		AT	2	(DE)
2262	ΔΙΜΕΘΥΛΟΚΑΡΒΑΜΟΥΔΟΛΑΦΡΙΛΟ	8	C3	II	8	1 L	E2									
								MP19	MP19	T4	TP1	LGBF		FL	2	(DE)
2263	ΔΙΜΕΘΥΛΟΚΥΚΛΟΞΕΑΝΙΑ	3	F1	II	3	1 L	E2									
								MP15	MP15	T7	TP2	L4BN		FL	2	(DE)
2264	N,N-ΔΙΜΕΘΥΛΟΚΥΚΛΟΞΥΛΑΜΙΝΗ	8	CF1	II	8	1 L	E2									
								MP19	MP19	T2	TP2	LGBF		FL	3	(DE)
2265	N,N-ΔΙΜΕΘΥΛΟΔΟΡΑΜΙΛΙΟ	3	F1	III	3	5 L	E1									
								MP19	MP19	T7	TP2	L4BH		FL	3	(DE)
2266	ΔΙΜΕΘΥΛΟΝ-ΠΡΟΠΥΛΑΜΙΝΗ	3	FC	II	3	1 L	E1									
								MP15	MP15	T7	TP2	L4BH		AT	2	(DE)
2267	ΔΙΜΕΘΥΛΟΒΗΘΙΟΔΙΘΥΡΥΛΟΧΑΛΦΡΙΛΟ	6.1	TC1	II	6.1	100 ml	E4									
								MP19	MP19	T4	TP2	L4BN		AT	3	(E)
2269	3,3-ΙΜΙΝΟΔΙΠΡΟΠΥΛΑΜΙΝΗ	8	C7	III	8	5 L	E1									
								MP19	MP19	T7	TP1	L4BH		FL	2	(DE)
2270	ΥΔΑΤΙΚΟΔΙΑΥΛΟΑΒΥΛΑΜΙΝΗ με 5% (w/v) αμινοπυριδοΐνη (αμινολίτη)	3	FC	II	3	1 L	E2									
								MP19	MP19	T2	TP1	LGBF		FL	3	(DE)
2271	ΑΒΥΛΟΔΙΑΥΛΟΚΕΤΟΝΙΣ	3	F1	III	3	5 L	E1									
								MP19	MP19	T4	TP1	L4BH		AT	2	(E)
2272	N-ΑΒΥΛΑΜΙΝΗ	6.1	T1	III	6.1	5 L	E1									
								MP19	MP19	T4	TP1	L4BH		AT	2	(E)
2273	2-ΑΒΥΛΑΜΙΝΗ	6.1	T1	III	6.1	5 L	E1									
								MP19	MP19	T4	TP1	L4BH		AT	2	(E)
2274	N-ΑΒΥΛΟΝ-ΒΕΝΖΥΛΑΜΙΝΗ	6.1	T1	III	6.1	5 L	E1									
								MP19	MP19	T4	TP1	L4BH		AT	2	(E)
2275	2-ΑΒΥΛΟΒΟΥΤΑΝΟΗ	3	F1	III	3	5 L	E1									
								MP19	MP19	T2	TP1	LGBF		FL	3	(DE)
2276	2-ΑΒΥΛΟΞΥΛΑΜΙΝΗ	3	FC	III	3	5 L	E1									
								MP19	MP19	T4	TP1	L4BN		FL	3	(DE)

UN Αριθμ.	Όνομα και περιγραφή	Κλάση	Κοινο-σμός (αριθμ. παρτίδων)	Ομάδα Σύνθεσης	Εγκρίσιμη	Ειδική διατίθεται	Περιγραφή και εξοπλισμός	Στοιχεία			Φορητός εξοπλισμός και παρεμπόδιση			ADR διατάξεις			Όργανο για μετρήσεις διατήρησης	Κατηγορία μετρήσιμης ποσότητας	Κατηγορία μετρήσιμης ποσότητας (αριθμ. παρτίδων)	Κατάσταση	Αριθμ. Αδειών/αδειών	UN Αριθμ.	Όνομα και περιγραφή
								Όχι/ναι	Ειδική διατίθεται	Ειδική διατίθεται	Όχι/ναι	Ειδική διατίθεται	Ειδική διατίθεται	Όχι/ναι	Ειδική διατίθεται	Ειδική διατίθεται							
2277	ΜΕΘΑΚΡΥΛΙΚΟΣ ΑΡΓΥΛΙΣΤΕΡΑΣ ΣΤΑΘΕΡΟΠΟΙΗΜΕΝΟΣ	3	FI	II	3	5,2,2	3,4,6/3,5,1,2	4,1,4	4,2,5,2 7,3,2	4,2,5,3	4,3	4,3,5,6,8,4	9,1,1,2	1,1,3,6 8,5	7,3,3	7,2,4	7,5,11	8,5	5,3,2,3	2277	ΜΕΘΑΚΡΥΛΙΚΟΣ ΑΡΓΥΛΙΣΤΕΡΑΣ ΣΤΑΘΕΡΟΠΟΙΗΜΕΝΟΣ		
2278	Ν-ΕΠΙΠΕΝΟ	3	FI	II	3	5,2,2	3,4,6/3,5,1,2	4,1,4	4,2,5,2 7,3,2	4,2,5,3	4,3	4,3,5,6,8,4	9,1,1,2	1,1,3,6 8,5	7,3,3	7,2,4	7,5,11	8,5	5,3,2,3	2278	Ν-ΕΠΙΠΕΝΟ		
2279	ΞΕΛΑΧΑΡΦΟΥΤΑΙΗΝΟ	6,1	T1	III	6,1	6,1	5, L	IBCO3 LPO1 R001	MP19	TP1	L4BH	TU15 TE19	AT	2 (D/E)	2	V12	CV13 CV28	S9	60	2279	ΞΕΛΑΧΑΡΦΟΥΤΑΙΗΝΟ		
2280	ΞΕΛΑΜΦΥΛΕΝΟΔΙΟΞΥΝΑΝΙΚΗ ΣΤΕΡΕΑ	8	C8	III	8	6,1	5 kg	IBCO8 LPO1 R001	MP19	TP33	SGAV L4BN	AT	3 (E)	3	V12	V12		S2	80	2280	ΞΕΛΑΜΦΥΛΕΝΟΔΙΟΞΥΝΑΝΙΚΗ ΣΤΕΡΕΑ		
2281	ΞΕΛΑΜΦΥΛΕΝΟΔΙΟΞΥΝΑΝΙΚΗ ΑΛΑΤΑ	6,1	T1	II	6,1	6,1	100 ml	IBCO2 R001	MP15	TP2	L4BH	TU15 TE19	AT	2 (D/E)	2		CV13 CV28	S9 S19	60	2281	ΞΕΛΑΜΦΥΛΕΝΟΔΙΟΞΥΝΑΝΙΚΗ ΑΛΑΤΑ		
2282	ΞΕΛΑΝΟΛΙΣ	3	FI	III	3	6,1	5 L	IBCO3 LPO1 R001	MP19	TP1	LGBF	FL	3 (D/E)	3	V12	V12		S2	30	2282	ΞΕΛΑΝΟΛΙΣ		
2283	ΜΕΘΑΚΡΥΛΙΚΟΣ ΙΣΟΒΟΥΤΥΛΙΣΤΕΡΑΣ ΣΤΑΘΕΡΟΠΟΙΗΜΕΝΟΣ	3	FI	III	3	6,1	5 L	IBCO3 LPO1 R001	MP19	TP1	LGBF	FL	3 (D/E)	3	V12	V12		S2	39	2283	ΜΕΘΑΚΡΥΛΙΚΟΣ ΙΣΟΒΟΥΤΥΛΙΣΤΕΡΑΣ ΣΤΑΘΕΡΟΠΟΙΗΜΕΝΟΣ		
2284	ΙΣΟΒΟΥΤΥΡΟΝΗΤΡΙΑΙΟ	3	FT1	II	3	6,1	1 L	IBCO2 R001	MP19	TP2	L4BH	TU15	FL	2 (D/E)	2		CV13 CV28	S2 S19	3,36	2284	ΙΣΟΒΟΥΤΥΡΟΝΗΤΡΙΑΙΟ		
2285	ΔΙΟΞΥΝΑΝΙΚΟΒΕΝΖΟΪΠΡΟΦΟΡΟΪΛΑ	6,1	TF1	II	6,1	6,1	100 ml	IBCO2 R001	MP15	TP2	L4BH	TU15 TE19	FL	2 (D/E)	2		CV13 CV28	S2 S9 S19	60	2285	ΔΙΟΞΥΝΑΝΙΚΟΒΕΝΖΟΪΠΡΟΦΟΡΟΪΛΑ		
2286	ΠΕΝΤΑΜΕΘΥΛΟΪΠΤΑΝΙΟ	3	FI	III	3	6,1	5 L	IBCO3 LPO1 R001	MP19	TP1	LGBF	FL	3 (D/E)	3	V12	V12		S2	30	2286	ΠΕΝΤΑΜΕΘΥΛΟΪΠΤΑΝΙΟ		
2287	ΙΣΟΕΠΙΠΕΝΟ	3	FI	II	3	6,1	1 L	IBCO2 R001	MP19	TP1	LGBF	FL	2 (D/E)	2				S2 S20	33	2287	ΙΣΟΕΠΙΠΕΝΟ		
2288	ΙΣΟΕΠΙΠΕΝΟ	3	FI	II	3	6,1	1 L	IBCO2 R001	MP19	TP1	LGBF	FL	2 (D/E)	2				S2 S20	33	2288	ΙΣΟΕΠΙΠΕΝΟ		
2289	ΔΙΟΞΟΡΟΝΟΔΙΟΞΥΝΑΝΙΚΗ	8	C7	III	8	6,1	5 L	IBCO3 LPO1 R001	MP19	TP1	L4BN	AT	3 (E)	3	V12	V12			80	2289	ΔΙΟΞΟΡΟΝΟΔΙΟΞΥΝΑΝΙΚΗ		
2290	ΔΙΟΞΥΝΑΝΙΚΗ ΔΙΦΟΡΟΝΗ	6,1	T1	III	6,1	6,1	5 L	IBCO3 LPO1 R001	MP19	TP2	L4BH	TU15 TE19	AT	2 (E)	2		CV13 CV28	S9	60	2290	ΔΙΟΞΥΝΑΝΙΚΗ ΔΙΦΟΡΟΝΗ		
2291	ΕΝΔΕΙΞΗ ΜΟΛΥΒΔΟΥ, ΔΙΑΛΥΤΗΣ, Ε.Α.Ο.	6,1	T5	III	6,1	6,1	5 kg	IBCO8 LPO2 R001	MP10	TP33	SGAH L4BH	TU15 TE19	AT	2 (E)	2	V12	CV13 CV28	S9	60	2291	ΕΝΔΕΙΞΗ ΜΟΛΥΒΔΟΥ, ΔΙΑΛΥΤΗΣ, Ε.Α.Ο.		
2293	4-ΜΕΘΟΞΥ-4-ΜΕΘΥΛΟΪΠΤΑΝΙΟ 2-ΟΝΗ	3	FI	III	3	6,1	5 L	IBCO3 LPO1 R001	MP19	TP1	LGBF	FL	3 (D/E)	3	V12	V12		S2	30	2293	4-ΜΕΘΟΞΥ-4-ΜΕΘΥΛΟΪΠΤΑΝΙΟ 2-ΟΝΗ		
2294	Ν-ΜΕΘΥΛΑΝΙΝΗ	6,1	T1	III	6,1	6,1	5 L	IBCO3 LPO1 R001	MP19	TP1	L4BH	TU15 TE19	AT	2 (E)	2		CV13 CV28	S9	60	2294	Ν-ΜΕΘΥΛΑΝΙΝΗ		
2295	ΜΟΝΟΧΛΟΡΟΦΕΙΚΟΣ ΜΕΘΥΛΙΣΤΕΡΑΣ	6,1	TF1	I	6,1	6,1	0	MP17	MP17	TP2	L10CH	TU14 TU15 TE19	FL	1 (D/E)	1		CV1 CV13 CV28	S2 S9 S14	663	2295	ΜΟΝΟΧΛΟΡΟΦΕΙΚΟΣ ΜΕΘΥΛΙΣΤΕΡΑΣ		
2296	ΜΕΘΥΛΟΚΥΚΛΟΞΑΝΙΟ	3	FI	II	3	6,1	1 L	IBCO2 R001	MP19	TP1	LGBF	FL	2 (D/E)	2				S2 S20	33	2296	ΜΕΘΥΛΟΚΥΚΛΟΞΑΝΙΟ		

ΕΦΗΜΕΡΙΣ ΤΗΣ ΚΥΒΕΡΝΗΣΕΩΣ (ΤΕΥΧΟΣ ΔΕΥΤΕΡΟ)

UN Αριθμ.	Όνομα και περιγραφή	Κλάση	Κατα-τάξη προ-παρα-σκευά-σματος	Εκτελέ-ση	Ειδική θέρμικη	Περιγραφή και εμπορική ονομασία	Στοιχεία			Θαλάσσια αεροπορία/ναυπηγική			ΑΒΚ αεροπορία			Οργανισμός αδειάζον	Κατηγορία αεροσκάφους (Κατάλογος αεροσκάφους)	Επισκευαστές για πιστοποίηση				Αριθμ. Αδειών αεροσκάφους	UN Αριθμ.	Όνομα και περιγραφή					
							Ομάδα αεροσκάφους	Επισκευαστική ομοτιμότητα	Αιτιολογία ομοτιμότητας	Ομάδα αεροσκάφους	Ειδική θέρμικη	Ομάδα αεροσκάφους	Κατάλογος αεροσκάφους	Ειδική θέρμικη	Ομάδα αεροσκάφους			Κατάλογος αεροσκάφους	Κατάλογος αεροσκάφους	Κατάλογος αεροσκάφους	Κατάλογος αεροσκάφους				Κατάλογος αεροσκάφους	Κατάλογος αεροσκάφους			
2297	ΜΕΘΥΛΟΚΥΛΟΕΞΑΝΟΝΣ. (2)	3	F1	III	3	3.1.2	(3a)	(3b)	(4)	(5)	(6)	(7a)	(7b)	(8)	(9a)	(9b)	(10)	(11)	(12)	(13)	(14)	(15)	(16)	(17)	(18)	(19)	(20)	2297	ΜΕΘΥΛΟΚΥΛΟΕΞΑΝΟΝΣ. (2)
2298	ΜΕΘΥΛΟΚΥΛΟΠΕΝΤΑΝΟ	3	F1	II	3																							2298	ΜΕΘΥΛΟΚΥΛΟΠΕΝΤΑΝΟ
2299	ΔΙΧΛΟΒΕΙΚΟΣ ΜΕΘΥΛΣΤΕΡΑΣ	6.1	T1	III	6.1																							2299	ΔΙΧΛΟΒΕΙΚΟΣ ΜΕΘΥΛΣΤΕΡΑΣ
2300	2-ΜΕΘΥΛΟΣ-ΑΒΟΥΛΟΥΡΥΔΙΝΗ	6.1	T1	III	6.1																							2300	2-ΜΕΘΥΛΟΣ-ΑΒΟΥΛΟΥΡΥΔΙΝΗ
2301	2-ΜΕΘΥΛΟΦΟΥΡΑΝΟ	3	F1	II	3																							2301	2-ΜΕΘΥΛΟΦΟΥΡΑΝΟ
2302	5-ΜΕΘΥΛΟΕΞΑΝΣ-ΟΝΗ	3	F1	III	3																							2302	5-ΜΕΘΥΛΟΕΞΑΝΣ-ΟΝΗ
2303	ΕΞΟΠΡΩΠΗΝΥΛΟΒΕΖΟΛΟ	3	F1	III	3																							2303	ΕΞΟΠΡΩΠΗΝΥΛΟΒΕΖΟΛΟ
2304	ΝΑΦΘΑΛΕΝΙΟ ΤΗΜΕΝΟ	4.1	F2	III	4.1	2306																						2304	ΝΑΦΘΑΛΕΝΙΟ ΤΗΜΕΝΟ
2305	ΝΗΠΡΟΒΕΝΖΟΪΛΟΝΙΚΟΪΟΥ	8	C4	II	8	1 kg																						2305	ΝΗΠΡΟΒΕΝΖΟΪΛΟΝΙΚΟΪΟΥ
2306	ΝΗΠΡΟΒΕΝΖΟΤΡΟΦΟΪΔΙΑ ΥΓΡΑ	6.1	T1	II	6.1	100 ml																						2306	ΝΗΠΡΟΒΕΝΖΟΤΡΟΦΟΪΔΙΑ ΥΓΡΑ
2307	3-ΝΗΠΡΟ-4-ΧΛΟΡΟΒΕΝΖΟΤΡΟΦΟΪΔΙΑ	6.1	T1	II	6.1	100 ml																						2307	3-ΝΗΠΡΟ-4-ΧΛΟΡΟΒΕΝΖΟΤΡΟΦΟΪΔΙΑ
2308	ΝΗΠΡΥΛΑΘΗΡΙΚΟ ΞΕΥ, ΥΓΡΟ	8	C1	II	8	1 L																						2308	ΝΗΠΡΥΛΑΘΗΡΙΚΟ ΞΕΥ, ΥΓΡΟ
2309	ΟΚΤΑΜΕΝΑ	3	F1	II	3	1 L																						2309	ΟΚΤΑΜΕΝΑ
2310	ΠΕΝΤΑΝΟ,2-ΔΙΟΝΗ	3	F1	III	3	5 L																						2310	ΠΕΝΤΑΝΟ,2-ΔΙΟΝΗ
2311	ΦΑΝΗΤΕΜΑ	6.1	T1	III	6.1	279																						2311	ΦΑΝΗΤΕΜΑ
2312	ΦΑΙΝΟΛΗ,ΤΗΜΕΝΗ	6.1	T1	II	6.1	0																						2312	ΦΑΙΝΟΛΗ,ΤΗΜΕΝΗ
2313	ΠΙΚΟΛΙΝΕΣ	3	F1	III	3	5 L																						2313	ΠΙΚΟΛΙΝΕΣ
2315	ΠΟΥΧΛΟΦΕΜΕΝΑ,ΔΙΦΑΝΤΑΛΙΑ ΥΓΡΑ	9	M2	II	9	306																						2315	ΠΟΥΧΛΟΦΕΜΕΝΑ,ΔΙΦΑΝΤΑΛΙΑ ΥΓΡΑ
2316	ΧΑΛΚΟΚΥΑΝΟΥΧΟ,ΝΑΤΡΙΟΥ,ΣΤΕΡΕΟ	6.1	T5	I	6.1	0																						2316	ΧΑΛΚΟΚΥΑΝΟΥΧΟ,ΝΑΤΡΙΟΥ,ΣΤΕΡΕΟ
2317	ΔΙΑΛΥΜΑ ΧΑΛΚΟΚΥΑΝΟΥΧΟΥ,ΝΑΤΡΙΟΥ	6.1	T4	I	6.1	0																						2317	ΔΙΑΛΥΜΑ ΧΑΛΚΟΚΥΑΝΟΥΧΟΥ,ΝΑΤΡΙΟΥ
2318	ΥΔΡΟΦΕΥΧΟΝΑΤΡΙΟΥ με 20% υδροξείδιο, 25% υδροχλωρίδιο	4.2	S4	II	4.2	504																						2318	ΥΔΡΟΦΕΥΧΟΝΑΤΡΙΟΥ με 20% υδροξείδιο, 25% υδροχλωρίδιο

UN Αριθμ.	Όνομα και περιγραφή	Κατάταξη	Κοινοτικό έτος (π.π.π.)	Ομάδα Συστήματος	Επίπεδο διερεύνησης	Παραπομπές και εδαφικές αναφορές	Στοιχεία			Φορητές επεκτάσεις και παραπομπές/ζώνες			ΑΙΡ (εδαφική)			Όργανο για διερεύνηση εδαφών	Κατηγορία περιβαλλοντικού κινδύνου (κωδικός επιβλαβών επιπτώσεων)	Κατάσταση περιβάλλοντος (κωδικός)	Κατάσταση περιβάλλοντος (κωδικός)	UN Αριθμ.	Όνομα και περιγραφή
							Ομάδα	Επίπεδο ανάλυσης	Αριθμός	Ομάδα	Επίπεδο ανάλυσης	Αριθμός	Κατάσταση	Κατάσταση	Κατάσταση						
2338	ΒΕΝΖΟΠΡΟΠΙΛΟ	3	F1	II	3	3	3	3	3	3	3	3	3	3	3	3	3	3	3	2338	ΒΕΝΖΟΠΡΟΠΙΛΟ
2339	2-ΒΡΑΜΟΒΟΥΤΑΝΙΟ	3	F1	II	3	3	3	3	3	3	3	3	3	3	3	3	3	3	3	2339	2-ΒΡΑΜΟΒΟΥΤΑΝΙΟ
2340	2-ΒΡΑΜΟΜΕΘΥΛΟΒΥΛΑΜΒΕΡΑΣ	3	F1	II	3	3	3	3	3	3	3	3	3	3	3	3	3	3	3	2340	2-ΒΡΑΜΟΜΕΘΥΛΟΒΥΛΑΜΒΕΡΑΣ
2341	1-ΒΡΑΜΟ-3-ΜΕΘΥΛΟΒΟΥΤΑΝΙΟ	3	F1	III	3	3	3	3	3	3	3	3	3	3	3	3	3	3	3	2341	1-ΒΡΑΜΟ-3-ΜΕΘΥΛΟΒΟΥΤΑΝΙΟ
2342	ΒΡΑΜΟΜΕΘΥΛΟΠΡΟΠΑΝΙΑ	3	F1	II	3	3	3	3	3	3	3	3	3	3	3	3	3	3	3	2342	ΒΡΑΜΟΜΕΘΥΛΟΠΡΟΠΑΝΙΑ
2343	2-ΒΡΑΜΟΒΕΝΤΑΝΙΟ	3	F1	II	3	3	3	3	3	3	3	3	3	3	3	3	3	3	3	2343	2-ΒΡΑΜΟΒΕΝΤΑΝΙΟ
2344	ΒΡΑΜΟΠΡΟΠΑΝΙΑ	3	F1	II	3	3	3	3	3	3	3	3	3	3	3	3	3	3	3	2344	ΒΡΑΜΟΠΡΟΠΑΝΙΑ
2344	ΒΡΑΜΟΠΡΟΠΑΝΙΑ	3	F1	III	3	3	3	3	3	3	3	3	3	3	3	3	3	3	3	2344	ΒΡΑΜΟΠΡΟΠΑΝΙΑ
2345	3-ΒΡΑΜΟΒΟΥΤΥΛΙΝΟ	3	F1	II	3	3	3	3	3	3	3	3	3	3	3	3	3	3	3	2345	3-ΒΡΑΜΟΒΟΥΤΥΛΙΝΟ
2346	ΒΟΥΤΑΝΟΛΟΝΗ	3	F1	II	3	3	3	3	3	3	3	3	3	3	3	3	3	3	3	2346	ΒΟΥΤΑΝΟΛΟΝΗ
2347	ΒΟΥΤΥΛΟΜΕΚΑΙΤΑΝΗ	3	F1	II	3	3	3	3	3	3	3	3	3	3	3	3	3	3	3	2347	ΒΟΥΤΥΛΟΜΕΚΑΙΤΑΝΗ
2348	ΑΚΡΥΛΟΒΟΥΤΥΛΕΣΤΕΡΑΣ ΣΤΑΒΕΡΟΠΟΙΗΜΕΝΟΣ	3	F1	III	3	3	3	3	3	3	3	3	3	3	3	3	3	3	3	2348	ΑΚΡΥΛΟΒΟΥΤΥΛΕΣΤΕΡΑΣ ΣΤΑΒΕΡΟΠΟΙΗΜΕΝΟΣ
2350	ΒΟΥΤΥΛΟΜΕΘΥΛΑΜΒΕΡΑΣ	3	F1	II	3	3	3	3	3	3	3	3	3	3	3	3	3	3	3	2350	ΒΟΥΤΥΛΟΜΕΘΥΛΑΜΒΕΡΑΣ
2351	ΝΙΤΡΑΔΕΣ ΒΟΥΤΥΛΙΟ	3	F1	II	3	3	3	3	3	3	3	3	3	3	3	3	3	3	3	2351	ΝΙΤΡΑΔΕΣ ΒΟΥΤΥΛΙΟ
2351	ΝΙΤΡΑΔΕΣ ΒΟΥΤΥΛΙΟ	3	F1	III	3	3	3	3	3	3	3	3	3	3	3	3	3	3	3	2351	ΝΙΤΡΑΔΕΣ ΒΟΥΤΥΛΙΟ
2352	ΒΟΥΤΥΛΟΒΙΝΥΛΑΜΒΕΡΑΣ ΣΤΑΒΕΡΟΠΟΙΗΜΕΝΟΣ	3	F1	II	3	3	3	3	3	3	3	3	3	3	3	3	3	3	3	2352	ΒΟΥΤΥΛΟΒΙΝΥΛΑΜΒΕΡΑΣ ΣΤΑΒΕΡΟΠΟΙΗΜΕΝΟΣ
2353	ΧΑΛΦΟΥΧΟΒΟΥΤΥΡΥΛΟ	3	FC	II	3	3	3	3	3	3	3	3	3	3	3	3	3	3	3	2353	ΧΑΛΦΟΥΧΟΒΟΥΤΥΡΥΛΟ
2354	ΧΑΛΦΟΜΕΘΥΛΟΒΥΛΑΜΒΕΡΑΣ	3	FTI	II	3	3	3	3	3	3	3	3	3	3	3	3	3	3	3	2354	ΧΑΛΦΟΜΕΘΥΛΟΒΥΛΑΜΒΕΡΑΣ
2356	2-ΧΑΛΦΟΠΡΟΠΑΝΙΟ	3	F1	I	3	3	3	3	3	3	3	3	3	3	3	3	3	3	3	2356	2-ΧΑΛΦΟΠΡΟΠΑΝΙΟ
2357	ΚΥΚΛΟΕΣΤΕΡΑΣ	8	CFI	II	3	3	3	3	3	3	3	3	3	3	3	3	3	3	3	2357	ΚΥΚΛΟΕΣΤΕΡΑΣ
2358	ΚΥΚΛΟΚΑΙΤΑΙΡΑΙΝΙΟ	3	F1	II	3	3	3	3	3	3	3	3	3	3	3	3	3	3	3	2358	ΚΥΚΛΟΚΑΙΤΑΙΡΑΙΝΙΟ
2359	ΜΑΛΑΧΑΜΙΝΗ	3	FTC	II	3	3	3	3	3	3	3	3	3	3	3	3	3	3	3	2359	ΜΑΛΑΧΑΜΙΝΗ
2360	ΜΑΛΑΧΑΛΙΒΕΡΑΣ	3	FTI	II	3	3	3	3	3	3	3	3	3	3	3	3	3	3	3	2360	ΜΑΛΑΧΑΛΙΒΕΡΑΣ

36342

ΕΦΗΜΕΡΙΣ ΤΗΣ ΚΥΒΕΡΝΗΣΕΩΣ (ΤΕΥΧΟΣ ΔΕΥΤΕΡΟ)

UN Αριθμ.	Όνομα και περιγραφή	Κλάση	Κατά- τάξη Επιστή- μων (ΠΡΤ)	Ομάδα Επιστή- μων	Επίπεδο	Επίπεδο διαστάσεις	Παραπομπές και εξαιρέσεις ποσότητας	Στοιχεία		Φορητές διαστάσεις και υποπροσταθμίζονται		ΑΙΟΚ εξαιρέση		Όργανο για δοκιμές διαστάσεων	Κατηγορία διαστάσεων (κωδικός παραπομπής για επήραση)	Επίπεδο διαστάσεις για κατηγορία			UN Αριθμ.	Όνομα και περιγραφή					
								Οδηγός ενσωμα- τώσεις	Επίπεδο ενσωμα- τώσεις	Οδηγός διαστά- σεις	Επίπεδο διαστά- σεις	Κωδικός εξαιρέσε- ς	Επίπεδο διαστά- σεις			Κλάση	Χύμα	Φορητός, εκσφαιρητή και χωρητικότητας			Αιτιολογία				
(1)	(2)	(3a)	(3b)	(4)	(5)	(6)	(7a)	(7b)	(8)	(9a)	(9b)	(10)	(11)	(12)	(13)	(14)	(15)	(16)	(17)	(18)	(19)	(20)	(21)	(22)	
2361	ΑΠΟΣΒΟΥΤΥΛΑΜΙΝΗ	3	FC	III	5,2,2	3,3	3,4,6/3,5,1,2	E1	P001 IBC03 R001	MP19	T4	TPI	L4BN	L4BN	V12	FL	1,1,3,6 8,6	V12	7,2,4	7,3,3	7,5,11	S2	38	2361	ΑΠΟΣΒΟΥΤΥΛΑΜΙΝΗ
2362	1,1-ΔΙΚΛΑΡΟΘΑΒΑΝΟ	3	F1	II	3		E2		P001 IBC02 R001	MP19	T4	TPI	LGBF	LGBF	FL	FL	2 (DE)				S2	33	2362	1,1-ΔΙΚΛΑΡΟΘΑΒΑΝΟ	
2363	ΑΦΥΛΟΜΕΦΚΑΙΤΑΝΗ	3	F1	I	3		0	E3	P001	MP7 MP17	T11	TPI	L4BN	L4BN	FL	FL	1 (DE)				S2	33	2363	ΑΦΥΛΟΜΕΦΚΑΙΤΑΝΗ	
2364	ΝΗΡΟΥΤΥΛΑΜΙΝΟ	3	F1	III	3		5, L	E1	P001 IBC03 LPH R001	MP19	T2	TPI	LGBF	LGBF	FL	FL	3 (DE)		V12		S2	30	2364	ΝΗΡΟΥΤΥΛΑΜΙΝΟ	
2366	ΑΝΘΡΑΚΙΚΟΣ ΑΙΛΑΦΥΛΑΣΤΕΡΑΣ	3	F1	III	3		5, L	E1	P001	MP19	T2	TPI	LGBF	LGBF	FL	FL	3 (DE)		V12		S2	30	2366	ΑΝΘΡΑΚΙΚΟΣ ΑΙΛΑΦΥΛΑΣΤΕΡΑΣ	
2367	6-ΜΕΘΥΛΟΒΑΛΑΡΑΔΕΥΔΗ	3	F1	II	3		1, L	E2	P001	MP19	T4	TPI	LGBF	LGBF	FL	FL	2 (DE)				S2	33	2367	6-ΜΕΘΥΛΟΒΑΛΑΡΑΔΕΥΔΗ	
2368	6-ΗΡΕΝΙΟ	3	F1	III	3		5, L	E1	P001 IBC03 LPH R001	MP19	T2	TPI	LGBF	LGBF	FL	FL	3 (DE)		V12		S2	30	2368	6-ΗΡΕΝΙΟ	
2370	1-ΕΒΕΝΙΟ	3	F1	II	3		1, L	E2	P001 IBC02 R001	MP19	T4	TPI	LGBF	LGBF	FL	FL	2 (DE)				S2	33	2370	1-ΕΒΕΝΙΟ	
2371	ΣΟΠΕΝΤΕΝΙΑ	3	F1	I	3		0	E3	P001	MP7 MP17	T11	TPI	L4BN	L4BN	FL	FL	1 (DE)				S2	33	2371	ΣΟΠΕΝΤΕΝΙΑ	
2372	1,2-ΔΗΜΕΘΥΛΑΜΙΝΟ, ΑΙΘΑΝΟ	3	F1	II	3		1, L	E2	P001 IBC02 R001	MP19	T4	TPI	LGBF	LGBF	FL	FL	2 (DE)				S2	33	2372	1,2-ΔΗΜΕΘΥΛΑΜΙΝΟ, ΑΙΘΑΝΟ	
2373	ΔΙΑΦΘΕΣΥΛΕΘΑΝΟ	3	F1	II	3		1, L	E2	P001 IBC02 R001	MP19	T4	TPI	LGBF	LGBF	FL	FL	2 (DE)				S2	33	2373	ΔΙΑΦΘΕΣΥΛΕΘΑΝΟ	
2374	3,3-ΔΙΑΦΘΕΣΥΛΕΘΑΝΟ	3	F1	II	3		1, L	E2	P001 IBC02 R001	MP19	T4	TPI	LGBF	LGBF	FL	FL	2 (DE)				S2	33	2374	3,3-ΔΙΑΦΘΕΣΥΛΕΘΑΝΟ	
2375	ΔΙΑΦΥΛΟΔΟΥΛΑΜΙΝΟ	3	F1	II	3		1, L	E2	P001	MP19	T7	TPI	LGBF	LGBF	FL	FL	2 (DE)				S2	33	2375	ΔΙΑΦΥΛΟΔΟΥΛΑΜΙΝΟ	
2376	2,3-ΔΥΔΡΟΥΛΑΜΙΝΟ	3	F1	II	3		1, L	E2	P001 IBC02 R001	MP19	T4	TPI	LGBF	LGBF	FL	FL	2 (DE)				S2	33	2376	2,3-ΔΥΔΡΟΥΛΑΜΙΝΟ	
2377	1,1-ΔΙΜΕΘΥΛΕΥΛΕΘΑΝΟ	3	F1	II	3		1, L	E2	P001 IBC02 R001	MP19	T7	TPI	LGBF	LGBF	FL	FL	2 (DE)				S2	33	2377	1,1-ΔΙΜΕΘΥΛΕΥΛΕΘΑΝΟ	
2378	2-ΔΙΜΕΘΥΛΑΜΙΝΟ, ΚΕΙΤΟΝΙΤΡΑΙΟ	3	FC	II	3		1, L	E2	P001 IBC02	MP19	T7	TPI	L4BH	L4BH	FL	FL	2 (DE)				CV13 CV28	336	2378	2-ΔΙΜΕΘΥΛΑΜΙΝΟ, ΚΕΙΤΟΝΙΤΡΑΙΟ	
2379	1,3-ΔΙΜΕΘΥΛΟΒΟΥΤΥΛΑΜΙΝΗ	3	FC	II	3		1, L	E2	P001	MP19	T7	TPI	L4BH	L4BH	FL	FL	2 (DE)				S2	338	2379	1,3-ΔΙΜΕΘΥΛΟΒΟΥΤΥΛΑΜΙΝΗ	
2380	ΔΙΜΕΘΥΛΟΔΙΑΦΘΕΣΥΛΑΜΙΝΟ	3	F1	II	3		1, L	E2	P001 IBC02 R001	MP19	T4	TPI	LGBF	LGBF	FL	FL	2 (DE)				S2	33	2380	ΔΙΜΕΘΥΛΟΔΙΑΦΘΕΣΥΛΑΜΙΝΟ	
2381	ΔΙΜΕΘΥΛΟΣΟΥΛΑΜΙΝΟ	3	FTI	II	3		1, L	E2	P001 IBC02	MP19	T7	TPI	L4BH	L4BH	FL	FL	2 (DE)				CV13 CV28	336	2381	ΔΙΜΕΘΥΛΟΣΟΥΛΑΜΙΝΟ	
2382	ΔΙΜΕΘΥΛΑΡΑΖΙΝΗ, ΣΥΜΜΕΤΡΙΚΗ	6,1	FTI	I	6,1	354	0	E0	P602	MP8 MP17	T20	TPI	L4CH	L4CH	FL	FL	1 (CD)				S2	314	2382	ΔΙΜΕΘΥΛΑΡΑΖΙΝΗ, ΣΥΜΜΕΤΡΙΚΗ	
2383	ΔΙΠΡΟΥΤΥΛΑΜΙΝΗ	3	FC	II	3		1, L	E2	P001 IBC02	MP19	T7	TPI	L4BH	L4BH	FL	FL	2 (DE)				S2	338	2383	ΔΙΠΡΟΥΤΥΛΑΜΙΝΗ	
2384	ΔΙΕΝ-ΠΡΟΥΤΥΛΑΜΙΝΟ	3	F1	II	3		1, L	E2	P001 IBC02	MP19	T4	TPI	LGBF	LGBF	FL	FL	2 (DE)				S2	33	2384	ΔΙΕΝ-ΠΡΟΥΤΥΛΑΜΙΝΟ	
2385	ΠΡΟΥΤΥΡΚΟΣ ΑΡΑΦΥΛΑΣΤΕΡΑΣ	3	F1	II	3		1, L	E2	P001 IBC02 R001	MP19	T4	TPI	LGBF	LGBF	FL	FL	2 (DE)				S2	33	2385	ΠΡΟΥΤΥΡΚΟΣ ΑΡΑΦΥΛΑΣΤΕΡΑΣ	
2386	1-ΑΦΥΛΟΠΙΠΕΡΙΝΗ	3	FC	II	3		1, L	E2	P001 IBC02	MP19	T7	TPI	L4BH	L4BH	FL	FL	2 (DE)				S2	338	2386	1-ΑΦΥΛΟΠΙΠΕΡΙΝΗ	

ΕΦΗΜΕΡΙΣ ΤΗΣ ΚΥΒΕΡΝΗΣΕΩΣ (ΤΕΥΧΟΣ ΔΕΥΤΕΡΟ)

UN Αριθμ.	Όνομα και περιγραφή	Κλάση	Μετα-κλάση	Ομάδα	Ενεργότητα	Εθνική	Εθνική	Περιστασιακή	Στοιχεία			ΑΡΙΘΜΟΙ			Στοιχεία	Κατηγορία	UN Αριθμ.	Όνομα και περιγραφή
									Ομάδα	Ενεργότητα	Εθνική	Ομάδα	Ενεργότητα	Εθνική				
2431	ΑΝΙΣΤΑΙΝΕΣ	2.2	2.1.1.3	III	5.2.2	3.3	3.4.6/3.5.1.2	5L	6.1	6.1	6.1	6.1	6.1	6.1	6.1	6.1	6.1	ΑΝΙΣΤΑΙΝΕΣ
2432	NN-ΔΙΑΒΥΛΙΑΝΙΝΗ	6.1	T1	III	6.1			5L								60	2431	ΑΝΙΣΤΑΙΝΕΣ
2433	ΧΑΔΡΟΝΙΤΡΟΠΟΛΟΥΧΙΑ ΥΓΡΑ	6.1	T1	III	6.1			5L								60	2433	ΧΑΔΡΟΝΙΤΡΟΠΟΛΟΥΧΙΑ ΥΓΡΑ
2434	ΔΙΒΕΝΖΥΛΟΔΙΛΚΡΟΖΙΛΛΙΟ	8	C3	II	8			0	8							80	2434	ΔΙΒΕΝΖΥΛΟΔΙΛΚΡΟΖΙΛΛΙΟ
2435	ΑΙΘΥΛΟΒΑΙΝΥΛΟΔΙΛΚΡΟΖΙΛΛΙΟ	8	C3	II	8			0	8							80	2435	ΑΙΘΥΛΟΒΑΙΝΥΛΟΔΙΛΚΡΟΖΙΛΛΙΟ
2436	ΘΕΙΟΕΙΚΟΣΕΥ	3	F1	II	3			1L	3							33	2436	ΘΕΙΟΕΙΚΟΣΕΥ
2437	ΜΕΘΥΛΟΒΑΙΝΥΛΟΔΙΛΚΡΟΖΙΛΛΙΟ	8	C3	II	8			0	8							80	2437	ΜΕΘΥΛΟΒΑΙΝΥΛΟΔΙΛΚΡΟΖΙΛΛΙΟ
2438	ΠΙΜΕΘΥΛΑΚΕΤΥΛΟΧΛΟΡΙΔΙΟ	6.1	TFC	I	6.1			0	6.1							663	2438	ΠΙΜΕΘΥΛΑΚΕΤΥΛΟΧΛΟΡΙΔΙΟ
2439	ΘΕΙΝΟ ΔΙΦΘΟΡΟΥΧΟΝΑΤΡΙΟ	8	C2	II	8			1 kg	8							80	2439	ΘΕΙΝΟ ΔΙΦΘΟΡΟΥΧΟΝΑΤΡΙΟ
2440	ΧΑΔΡΟΥΧΟΣ ΚΑΣΣΙΤΕΡΟΣ ΠΕΝΤΑΒΑΙΝΙΟΣ	8	C2	III	8			5 kg	8							80	2440	ΧΑΔΡΟΥΧΟΣ ΚΑΣΣΙΤΕΡΟΣ ΠΕΝΤΑΒΑΙΝΙΟΣ
2441	ΤΡΙΧΛΟΡΟΧΛΟΡΟΠΙΡΑΝΙΟ ΠΥΡΟΦΩΡΙΚΟ ΜΕΙΜΑ ΤΡΙΧΛΟΡΟΧΛΟΡΟΠΙΡΑΝΙΟΥ ΠΥΡΟΦΩΡΙΚΟ	4.2	SC4	I	4.2			0	4.2								2441	ΤΡΙΧΛΟΡΟΧΛΟΡΟΠΙΡΑΝΙΟ ΠΥΡΟΦΩΡΙΚΟ ΜΕΙΜΑ ΤΡΙΧΛΟΡΟΧΛΟΡΟΠΙΡΑΝΙΟΥ ΠΥΡΟΦΩΡΙΚΟ
2442	ΤΡΙΧΛΟΡΟΚΕΤΥΛΟΧΛΟΡΙΔΙΟ	8	C3	II	8			0	8							80	2442	ΤΡΙΧΛΟΡΟΚΕΤΥΛΟΧΛΟΡΙΔΙΟ
2443	ΔΕΥΤΕΡΟΧΛΟΡΟΧΟΡΑΝΙΟ	8	C1	II	8			1L	8							80	2443	ΔΕΥΤΕΡΟΧΛΟΡΟΧΟΡΑΝΙΟ
2444	ΤΕΤΡΑΧΛΟΡΟΧΟΡΑΝΙΟ	8	C1	I	8			0	8							88	2444	ΤΕΤΡΑΧΛΟΡΟΧΟΡΑΝΙΟ
2446	ΝΙΤΡΟΚΕΡΩΣΕΙΣ ΣΤΕΡΕΕΣ	6.1	T2	III	6.1			5 kg	6.1							60	2446	ΝΙΤΡΟΚΕΡΩΣΕΙΣ ΣΤΕΡΕΕΣ
2447	ΘΕΩΔΙΟΡΟΣ, ΛΕΥΚΟΣ, ΤΗ ΜΕΝΟΣ	4.2	ST3	I	4.2			0	4.2							446	2447	ΘΕΩΔΙΟΡΟΣ, ΛΕΥΚΟΣ, ΤΗ ΜΕΝΟΣ
2448	ΘΕΙΟ, ΤΗ ΜΕΝΟ	4.1	F3	III	4.1			0	4.1							44	2448	ΘΕΙΟ, ΤΗ ΜΕΝΟ
2451	ΠΥΡΟΦΩΡΙΧΟΧΟΡΑΝΙΟ	2	3D	III	2.2			0	2.2							25	2451	ΠΥΡΟΦΩΡΙΧΟΧΟΡΑΝΙΟ
2452	ΑΙΘΥΛΟΒΑΙΝΥΛΟΔΙΛΚΡΟΖΙΛΛΙΟ	2	2F	I	2.1			0	2.1							239	2452	ΑΙΘΥΛΟΒΑΙΝΥΛΟΔΙΛΚΡΟΖΙΛΛΙΟ
2453	ΑΙΘΥΛΟΒΑΙΝΥΛΟΔΙΛΚΡΟΖΙΛΛΙΟ	2	2F	I	2.1			0	2.1							23	2453	ΑΙΘΥΛΟΒΑΙΝΥΛΟΔΙΛΚΡΟΖΙΛΛΙΟ
2454	ΜΕΘΥΛΟΒΑΙΝΥΛΟΔΙΛΚΡΟΖΙΛΛΙΟ	2	2F	I	2.1			0	2.1							23	2454	ΜΕΘΥΛΟΒΑΙΝΥΛΟΔΙΛΚΡΟΖΙΛΛΙΟ
2455	ΝΙΤΡΟΛΕ ΜΕΘΥΛΟ	2	2A	I	3			0	3							33	2455	ΝΙΤΡΟΛΕ ΜΕΘΥΛΟ
2456	2,4,6-ΤΡΙΦΩΡΟΛΕΙΝΟ	3	F1	I	3			0	3							33	2456	2,4,6-ΤΡΙΦΩΡΟΛΕΙΝΟ

UN Αριθμ.	Όνομα και περιγραφή	Κλάση	Μετα-κλάση	Ομάδα	Επιπέδου	Εθνικές	Ποσότητες	Ποσότητες	Συνεστατικά			Φορτίς			ΑΒΚ			Κατηγορία	UN Αριθμ.	Αριθμ. Αποδείξεων της ενδεικτικής	Όνομα και περιγραφή	
									Ομάδα	Επιπέδου	Ποσότητες	Ομάδα	Επιπέδου	Ποσότητες	Ομάδα	Επιπέδου	Ποσότητες					Ομάδα
2482	3.1.2	2.2	2.1.1.3	5.2.2	3.3	3.4.6/3.5.1.2	0	0	0	0	0	0	0	0	0	0	0	0	0	0	3.1.2	
2482	ΔΟΚΥΑΝΙΚΟΝ-ΠΡΟΥΥΛΕΤΡΑΣ	6.1	TF1	I	6.1	354	0	E0	MP8	MP17	MP17	T20	TP2	L10CH	TU14	FL	1	1	1	1	2482	ΔΟΚΥΑΝΙΚΟΝ-ΠΡΟΥΥΛΕΤΡΑΣ
2483	ΔΟΚΥΑΝΙΚΟΞΙΘΙΟΥΥΛΕΤΡΑΣ	6.1	TF1	I	6.1	354	0	E0	MP8	MP17	MP17	T20	TP2	L10CH	TU14	FL	1	1	1	1	2483	ΔΟΚΥΑΝΙΚΟΞΙΘΙΟΥΥΛΕΤΡΑΣ
2484	ΔΟΚΥΑΝΙΚΟΤΡΙΤΟΥΛΗΣ	6.1	TF1	I	6.1	354	0	E0	MP8	MP17	MP17	T20	TP2	L10CH	TU14	FL	1	1	1	1	2484	ΔΟΚΥΑΝΙΚΟΤΡΙΤΟΥΛΗΣ
2485	ΔΟΚΥΑΝΙΚΟΝ-ΒΟΥΤΥΛΕΤΡΑΣ	6.1	TF1	I	6.1	354	0	E0	MP8	MP17	MP17	T20	TP2	L10CH	TU14	FL	1	1	1	1	2485	ΔΟΚΥΑΝΙΚΟΝ-ΒΟΥΤΥΛΕΤΡΑΣ
2486	ΔΟΚΥΑΝΙΚΟΞΙΘΙΟΥΥΛΕΤΡΑΣ	6.1	TF1	I	6.1	354	0	E0	MP8	MP17	MP17	T20	TP2	L10CH	TU14	FL	1	1	1	1	2486	ΔΟΚΥΑΝΙΚΟΞΙΘΙΟΥΥΛΕΤΡΑΣ
2487	ΔΟΚΥΑΝΙΚΟΦΩΣΦΩΡΥΛΕΤΡΑΣ	6.1	TF1	I	6.1	354	0	E0	MP8	MP17	MP17	T20	TP2	L10CH	TU14	FL	1	1	1	1	2487	ΔΟΚΥΑΝΙΚΟΦΩΣΦΩΡΥΛΕΤΡΑΣ
2488	ΔΟΚΥΑΝΙΚΟΞΥΚΛΟΞΥΛΕΤΡΑΣ	6.1	TF1	I	6.1	354	0	E0	MP8	MP17	MP17	T20	TP2	L10CH	TU14	FL	1	1	1	1	2488	ΔΟΚΥΑΝΙΚΟΞΥΚΛΟΞΥΛΕΤΡΑΣ
2490	ΔΙΧΛΟΡΟΞΙΘΙΟΥΥΛΕΤΡΑΣ	6.1	TF1	II	6.1	100ml	5 L	E1	MP15	MP19	MP19	T7	TP2	L4BH	TU15	AT	2	2	2	2	2490	ΔΙΧΛΟΡΟΞΙΘΙΟΥΥΛΕΤΡΑΣ
2491	ΔΙΒΑΝΑΜΗΤΗΛΙΔΙΑΥΜΑ	8	C7	III	8				MP19	MP19	MP19	T4	TP1	L4BN	AT	AT	3	3	3	3	2491	ΔΙΒΑΝΑΜΗΤΗΛΙΔΙΑΥΜΑ
2493	ΕΞΑΜΕΘΥΛΕΝΙΝΗ	3	RC	II	3	1 L	1 L	E2	MP19	MP19	MP19	T7	TP1	L4BH	FL	FL	2	2	2	2	2493	ΕΞΑΜΕΘΥΛΕΝΙΝΗ
2495	ΠΕΝΤΑΦΘΟΡΥΧΟΛΙΟ	5.1	OTC	I	5.1	0	0	E0	MP2	MP2	MP2	T3	TP1	L10DH	TU3	AT	1	1	1	1	2495	ΠΕΝΤΑΦΘΟΡΥΧΟΛΙΟ
2496	ΠΡΟΠΙΟΝΙΚΟΞΥΛΑΡΤΗΣ	8	C3	III	8	5 L	5 L	E1	MP19	MP19	MP19	T4	TP1	L4BN	AT	AT	3	3	3	3	2496	ΠΡΟΠΙΟΝΙΚΟΞΥΛΑΡΤΗΣ
2498	1,2,3,6-ΤΕΤΡΑΧΛΟΡΟΒΕΝΖΑΛΕΥΔΗ	3	F1	III	3	5 L	5 L	E1	MP19	MP19	MP19	T2	TP1	LGBF	FL	FL	3	3	3	3	2498	1,2,3,6-ΤΕΤΡΑΧΛΟΡΟΒΕΝΖΑΛΕΥΔΗ
2501	ΔΙΑΥΜΑΟΞΕΙΛΑΟΥΤΗΣ	6.1	T1	II	6.1	100ml	100ml	E4	MP15	MP15	MP15	T7	TP2	L4BH	TU15	AT	2	2	2	2	2501	ΔΙΑΥΜΑΟΞΕΙΛΑΟΥΤΗΣ
2501	ΔΙΑΥΜΑΟΞΕΙΛΑΟΥΤΗΣ	6.1	T1	III	6.1	5 L	5 L	E1	MP19	MP19	MP19	T4	TP1	L4BH	TU15	AT	2	2	2	2	2501	ΔΙΑΥΜΑΟΞΕΙΛΑΟΥΤΗΣ
2502	ΒΑΛΕΡΙΑΝΥΛΟΧΑΡΤΙΔΙΟ	8	CF1	II	8	1 L	1 L	E2	MP15	MP15	MP15	T7	TP2	L4BN	FL	FL	2	2	2	2	2502	ΒΑΛΕΡΙΑΝΥΛΟΧΑΡΤΙΔΙΟ
2503	ΤΕΤΡΑΧΛΟΡΥΧΟΖΙΡΚΟΝΙΟ	8	C2	III	8	5 kg	5 kg	E1	MP10	MP10	MP10	T1	TP33	SGAV	AT	AT	3	3	3	3	2503	ΤΕΤΡΑΧΛΟΡΥΧΟΖΙΡΚΟΝΙΟ
2504	ΤΕΤΡΑΒΟΜΟΛΙΝΙΟ	6.1	T1	III	6.1	5 L	5 L	E1	MP19	MP19	MP19	T4	TP1	L4BH	TU15	AT	2	2	2	2	2504	ΤΕΤΡΑΒΟΜΟΛΙΝΙΟ
2505	ΦΕΘΟΡΥΧΟ ΑΜΜΟΝΙΟ	6.1	T5	III	6.1	5 kg	5 kg	E1	MP10	MP10	MP10	T1	TP33	SGAH	TU15	AT	2	2	2	2	2505	ΦΕΘΟΡΥΧΟ ΑΜΜΟΝΙΟ
2506	ΟΞΙΝΟ ΘΕΙΚΟ ΑΜΜΟΝΙΟ	8	C2	II	8	1 kg	1 kg	E2	MP10	MP10	MP10	T3	TP33	SGAV	AT	AT	2	2	2	2	2506	ΟΞΙΝΟ ΘΕΙΚΟ ΑΜΜΟΝΙΟ

UN Αριθμ.	Όνομα και περιγραφή	Κατάσταση	Κατάσταση	Παραρτήματα και εξουσιοδοτήσεις	Επιπέδα διεργειών	Επιπέδα διεργειών	Επιπέδα διεργειών	Στοιχεία		Φορητές διεργασίες και υποπροϊόντα		ΑΜΕ διεργασίες		Οργανισμοί παραγωγής διεργειών	Κατηγορίες παραγωγής διεργειών	Κόστος	Χημικά	Φορητά, κινητήρια συστήματα	Αναστολή	Αριθμ. διεργειών	UN Αριθμ.	Όνομα και περιγραφή
								Επιπέδα διεργειών	Επιπέδα διεργειών	Αριθμ. διεργειών	Επιπέδα διεργειών	Αριθμ. διεργειών	Επιπέδα διεργειών									
2507	ΧΑΡΟΠΙΛΑΤΡΙΚΟ ΟΞΥ, ΣΤΕΡΕΟ	8	C2	III	2.2	2.1.1.3	5.2.2	3.3	3.46/13.5.1.2	5 kg	8	III	44	III	8	III	8	III	8	2507	ΧΑΡΟΠΙΛΑΤΡΙΚΟ ΟΞΥ, ΣΤΕΡΕΟ	
2508	ΠΕΝΤΑΧΛΩΡΩΤΟ ΣΚΟΛΥΒΕΝΙΟ	8	C2	III	8					5 kg	8	III	44	III	8	III	8	III	8	2508	ΠΕΝΤΑΧΛΩΡΩΤΟ ΣΚΟΛΥΒΕΝΙΟ	
2509	ΟΞΙΝΟ ΘΕΙΟΚΑΛΙΟ	8	C2	II	8					1 kg	8	II	44	II	8	II	8	II	8	2509	ΟΞΙΝΟ ΘΕΙΟΚΑΛΙΟ	
2511	2-ΧΛΩΡΟΦΙΘΙΟΝΙΚΟ ΟΞΥ, ΔΙΑΛΥΜΑ	8	C3	III	8					5 L	8	III	44	III	8	III	8	III	8	2511	2-ΧΛΩΡΟΦΙΘΙΟΝΙΚΟ ΟΞΥ, ΔΙΑΛΥΜΑ	
2512	ΑΜΙΝΟΦΑΙΝΟΛΕ(Ο, Μ, Ρ)	6.1	T2	III	6.1	2.79				5 kg	6.1	III	44	III	6.1	III	6.1	III	6.1	2512	ΑΜΙΝΟΦΑΙΝΟΛΕ(Ο, Μ, Ρ)	
2513	ΗΡΩΙΝΟ ΑΚΕΤΥΛΟΒΡΟΜΙΔΙΟ	8	C3	II	8					1 L	8	II	44	II	8	II	8	II	8	2513	ΗΡΩΙΝΟ ΑΚΕΤΥΛΟΒΡΟΜΙΔΙΟ	
2514	ΗΡΩΙΝΟ ΒΕΝΖΟΛΙΟ	3	F1	III	3					5 L	3	III	44	III	3	III	3	III	3	2514	ΗΡΩΙΝΟ ΒΕΝΖΟΛΙΟ	
2515	ΗΡΩΙΝΟ ΘΕΡΜΙΟ	6.1	T1	III	6.1					5 L	6.1	III	44	III	6.1	III	6.1	III	6.1	2515	ΗΡΩΙΝΟ ΘΕΡΜΙΟ	
2516	ΤΕΤΡΑΒΡΟΜΙΟΥ ΧΟΛΑΝΘΡΑΚΑΣ	6.1	T2	III	6.1					5 kg	6.1	III	44	III	6.1	III	6.1	III	6.1	2516	ΤΕΤΡΑΒΡΟΜΙΟΥ ΧΟΛΑΝΘΡΑΚΑΣ	
2517	1,3-ΧΛΩΡΟ-1,1-ΔΙΦΘΟΡΟΜΕΘΑΝΙΟ(ΦΥΚΤΙΚΟ ΛΕΠΟΚ Η26)	2	2F							0	2									2	2517	1,3-ΧΛΩΡΟ-1,1-ΔΙΦΘΟΡΟΜΕΘΑΝΙΟ(ΦΥΚΤΙΚΟ ΛΕΠΟΚ Η26)
2518	1,5-9-ΚΥΚΛΟΔΕΚΑΤΗΡΕΙΟ	6.1	T1	III	6.1					5 L	6.1	III	44	III	6.1	III	6.1	III	6.1	2518	1,5-9-ΚΥΚΛΟΔΕΚΑΤΗΡΕΙΟ	
2520	ΚΥΚΛΟΚΤΑΛΕΝΙΑ	3	F1	III	3					5 L	3	III	44	III	3	III	3	III	3	2520	ΚΥΚΛΟΚΤΑΛΕΝΙΑ	
2521	ΔΙΚΤΗΝΙΟ ΑΡΑΠΙΣ	6.1	TF1	I	6.1	354				0	6.1	I	44	I	6.1	I	6.1	I	6.1	2521	ΔΙΚΤΗΝΙΟ ΑΡΑΠΙΣ	
2522	2-ΜΕΘΥΛΟΞΥΛΟΜΕΘΥΛΑΜΙΝΟΒΕΝΖΟΛΙΟ	6.1	T1	II	6.1					100 ml	6.1	II	44	II	6.1	II	6.1	II	6.1	2522	2-ΜΕΘΥΛΟΞΥΛΟΜΕΘΥΛΑΜΙΝΟΒΕΝΖΟΛΙΟ	
2524	ΟΡΘΟΜΥΡΜΙΚΟΞΥΛΟΒΥΛΕΣΤΕΡΑΣ	3	F1	III	3					5 L	3	III	44	III	3	III	3	III	3	2524	ΟΡΘΟΜΥΡΜΙΚΟΞΥΛΟΒΥΛΕΣΤΕΡΑΣ	
2525	ΟΞΑΙΡΙΚΟΞΥΛΟΒΥΛΕΣΤΕΡΑΣ	6.1	T1	III	6.1					5 L	6.1	III	44	III	6.1	III	6.1	III	6.1	2525	ΟΞΑΙΡΙΚΟΞΥΛΟΒΥΛΕΣΤΕΡΑΣ	
2526	ΦΟΥΡΦΟΥΡΥΛΑΜΙΝΗ	3	FC	III	3					5 L	3	III	44	III	3	III	3	III	3	2526	ΦΟΥΡΦΟΥΡΥΛΑΜΙΝΗ	
2527	ΑΚΡΥΛΙΚΟΞΥΛΟΒΥΛΕΣΤΕΡΑΣ ΣΤΑΒΕΡΟΠΟΙΗΜΕΝΟΣ	3	F1	III	3					5 L	3	III	44	III	3	III	3	III	3	2527	ΑΚΡΥΛΙΚΟΞΥΛΟΒΥΛΕΣΤΕΡΑΣ ΣΤΑΒΕΡΟΠΟΙΗΜΕΝΟΣ	
2528	ΙΣΟΒΟΥΤΥΡΙΚΟΞΥΛΟΒΥΛΕΣΤΕΡΑΣ	3	F1	III	3					5 L	3	III	44	III	3	III	3	III	3	2528	ΙΣΟΒΟΥΤΥΡΙΚΟΞΥΛΟΒΥΛΕΣΤΕΡΑΣ	
2529	ΙΣΟΒΟΥΤΥΡΙΚΟΞΥΛΟΒΥΛΕΣΤΕΡΑΣ	3	FC	III	3					5 L	3	III	44	III	3	III	3	III	3	2529	ΙΣΟΒΟΥΤΥΡΙΚΟΞΥΛΟΒΥΛΕΣΤΕΡΑΣ	

UN Αριθμ.	Όνομα και περιγραφή	Κατηγορία	Κατάσταση	Περιγραφή και χαρακτηριστικά	Επίπεδο διατήρησης	Εγκριση	Επίπεδο διατήρησης	Παραγωγή και ποσότητες	Κατάσταση	Στοιχεία		Φορητές διατάξεις και συστήματα		Αριθμοί διατάξεων		Κατηγορία μεταφοράς	Εκτελεστικές για μεταφορά			Αριθμ. Αποθήκ. ενδοεπιχειρησιακής	UN Αριθμ.	Όνομα και περιγραφή		
										Ομάδα	Κατάσταση	Αριθμός	Αριθμός	Αριθμός	Αριθμός		Αριθμός	Αριθμός	Αριθμός				Αριθμός	Αριθμός
2558	ΕΠΙΒΡΩΜΟΥ ΔΡΗΗ (2)	3	F1	3	3.3	3.46/3.5.1.2	3.3	3.46/3.5.1.2	4.1.4	4.1.10	4.2.5.2	4.2.5.3	4.3	4.3.5.6/8.4	9.1.1.2	1.1.3.6	8.6	7.2.4	7.3.3	7.5.11	8.5	5.3.2.3	3.1.2	ΕΠΙΒΡΩΜΟΥ ΔΡΗΗ
2560	3-ΜΕΘΥΛΟΠΗΝΤΑΝ-2-ΟΛΗ	3	F1	III	3	5L	E1	5L	MP19	MP19	T2	TP1	LGBF	FL	FL	3	(DE)	V12			S2	2560	3-ΜΕΘΥΛΟΠΗΝΤΑΝ-2-ΟΛΗ	
2561	3-ΜΕΘΥΛΟ-ΗΘΥΛΙΝΟ	3	F1	I	3	0	E3	0	MP7	MP7	T1	TP2	L4BN	FL	FL	1	(DE)				S2 S20	2561	3-ΜΕΘΥΛΟ-ΗΘΥΛΙΝΟ	
2564	ΔΙΑΛΥΜΑ ΠΡΟΧΛΩΡΙΝΟΥ ΟΞΕΩΣ	8	C3	II	8	1L	E2	1L	MP15	MP15	T7	TP2	L4BN	AT	AT	2	(E)				S2 S9 S14	2564	ΔΙΑΛΥΜΑ ΠΡΟΧΛΩΡΙΝΟΥ ΟΞΕΩΣ	
2564	ΔΙΑΛΥΜΑ ΠΡΟΧΛΩΡΙΝΟΥ ΟΞΕΩΣ	8	C3	III	8	5L	E1	5L	MP19	MP19	T1	TP1	L4BN	AT	AT	3	(E)	V12				2564	ΔΙΑΛΥΜΑ ΠΡΟΧΛΩΡΙΝΟΥ ΟΞΕΩΣ	
2565	ΔΙΚΥΚΛΟΕΥΛΑΜΙΝΗ	8	C7	III	8	5L	E1	5L	MP19	MP19	T4	TP1	L4BN	AT	AT	3	(E)	V12				2565	ΔΙΚΥΚΛΟΕΥΛΑΜΙΝΗ	
2567	ΠΕΝΤΑΧΛΩΡΙΦΟΡΑΝΙΚΟΝΑΤΡΟ	6.1	T2	II	6.1	50g	E4	50g	MP10	MP10	T3	TP33	SGAH	TU15	TU15	2	(DE)	V11				2567	ΠΕΝΤΑΧΛΩΡΙΦΟΡΑΝΙΚΟΝΑΤΡΟ	
2570	ΕΝΔΕΙΞΕ ΚΑΜΜΟΥ	6.1	T5	I	6.1	274	E5	274	MP18	MP18	T6	TP33	SGAH	TU15	TU15	2	(DE)	V10				2570	ΕΝΔΕΙΞΕ ΚΑΜΜΟΥ	
2570	ΕΝΔΕΙΞΕ ΚΑΜΜΟΥ	6.1	T5	III	6.1	274	E1	274	MP10	MP10	T1	TP33	SGAH	TU15	TU15	2	(E)					2570	ΕΝΔΕΙΞΕ ΚΑΜΜΟΥ	
2571	ΔΙΚΥΚΛΟΕΥΛΑΜΙΝΗ	8	C3	II	8	1L	E2	1L	MP15	MP15	T8	TP2	L4BN	AT	AT	2	(E)					2571	ΔΙΚΥΚΛΟΕΥΛΑΜΙΝΗ	
2572	ΦΑΙΝΥΛΟΠΑΖΙΝΗ	6.1	T1	II	6.1	100ml	E4	100ml	MP15	MP15	T7	TP2	L4BH	TU15	TU15	2	(DE)					2572	ΦΑΙΝΥΛΟΠΑΖΙΝΗ	
2573	ΧΑΛΚΙΚΟ ΘΑΛΛΟ	5.1	OT2	II	5.1	1kg	E2	1kg	MP2	MP2	T3	TP33	SGAN	TU3	TU3	2	(E)	V11				2573	ΧΑΛΚΙΚΟ ΘΑΛΛΟ	
2574	ΠΡΟΧΛΩΡΙΝΟ ΤΡΙΦΕΝΥΛΟ με περιεκτικότητα 3% οφθαλμικής	6.1	T1	II	6.1	100ml	E4	100ml	MP15	MP15	T7	TP2	L4BH	TU15	TU15	2	(DE)					2574	ΠΡΟΧΛΩΡΙΝΟ ΤΡΙΦΕΝΥΛΟ με περιεκτικότητα 3% οφθαλμικής	
2576	ΟΞΥΤΡΙΜΟΙΧΛΟΕΤΕΡΟΦΟΡΕ, ΤΗ ΜΕΝΟ	8	C1	II	8	0	E0	0	MP15	MP15	T7	TP3	L4BN	AT	AT	2	(E)					2576	ΟΞΥΤΡΙΜΟΙΧΛΟΕΤΕΡΟΦΟΡΕ, ΤΗ ΜΕΝΟ	
2577	ΦΑΙΝΥΛΟΕΥΛΑΜΙΝΗ	8	C3	II	8	1L	E2	1L	MP15	MP15	T7	TP2	L4BN	AT	AT	2	(E)					2577	ΦΑΙΝΥΛΟΕΥΛΑΜΙΝΗ	
2578	ΠΡΟΧΛΩΡΙΝΟ ΤΡΙΦΕΝΥΛΟ με περιεκτικότητα 5% ελαιοφόρο	8	C2	III	8	5kg	E1	5kg	MP10	MP10	T1	TP33	SGAV	AT	AT	3	(E)	VV9				2578	ΠΡΟΧΛΩΡΙΝΟ ΤΡΙΦΕΝΥΛΟ με περιεκτικότητα 5% ελαιοφόρο	
2579	ΠΙΠΕΡΑΖΙΝΗ	8	C8	III	8	5kg	E1	5kg	MP10	MP10	T1	TP33	SGAV	L4BN	L4BN	3	(E)	VV9				2579	ΠΙΠΕΡΑΖΙΝΗ	
2580	ΔΙΑΛΥΜΑ ΒΡΟΜΙΟΥΧΟΥ ΑΛΟΥΜΙΝΙΟΥ	8	C1	III	8	5L	E1	5L	MP19	MP19	T4	TP1	L4BN	AT	AT	3	(E)	V12				2580	ΔΙΑΛΥΜΑ ΒΡΟΜΙΟΥΧΟΥ ΑΛΟΥΜΙΝΙΟΥ	
2581	ΔΙΑΛΥΜΑ ΧΑΛΩΡΙΟΥΧΟΥ ΑΛΟΥΜΙΝΙΟΥ	8	C1	III	8	5L	E1	5L	MP19	MP19	T4	TP1	L4BN	AT	AT	3	(E)	V12				2581	ΔΙΑΛΥΜΑ ΧΑΛΩΡΙΟΥΧΟΥ ΑΛΟΥΜΙΝΙΟΥ	
2582	ΔΙΑΛΥΜΑ ΧΑΛΩΡΙΟΥΧΟΥ ΣΙΛΗΦΟΥ	8	C1	III	8	5L	E1	5L	MP19	MP19	T4	TP1	L4BN	AT	AT	3	(E)	V12				2582	ΔΙΑΛΥΜΑ ΧΑΛΩΡΙΟΥΧΟΥ ΣΙΛΗΦΟΥ	
2583	ΔΙΚΥΚΛΟΕΥΛΑΜΙΝΗ	8	C2	II	8	1kg	E2	1kg	MP10	MP10	T3	TP33	SGAN	L4BN	L4BN	2	(E)	V11				2583	ΔΙΚΥΚΛΟΕΥΛΑΜΙΝΗ	

36352

ΕΦΗΜΕΡΙΣ ΤΗΣ ΚΥΒΕΡΝΗΣΕΩΣ (ΤΕΥΧΟΣ ΔΕΥΤΕΡΟ)

UN Αριθμ.	Όνομα και περιγραφή	Κλάση	Κατ. Αριθμ. Φαρμάκων	Ομάδα Στοιχείων	Επεκτα	Ειδική Δοσολογία	Παρασκευασμα		Ειδική Δοσολογία	Παρασκευασμα	Στοιχεία		Φορέας Διανομής		ΑΜΚΑ Διανομή		Οργανο για την εξέταση (Εθνικός Σημειών)	Κατηγορία Παρασκευασμα (Εθνικός Σημειών)	Ειδικές Δοσολογίες για παρασκευασμα			Αριθμ. Δοσολογίες ανά συσκευασία	UN Αριθμ.	Όνομα και περιγραφή		
							Εθνικός Σημειών	Εξωτερικός Σημειών			Εθνικός Σημειών	Εξωτερικός Σημειών	Εθνικός Σημειών	Εξωτερικός Σημειών	Εθνικός Σημειών	Εξωτερικός Σημειών			Καθε	Χύμα	Φάρμακο (επιχρησιμοποιούμενο)				Αιτιολογία	
2609	ΒΟΡΙΚΟ ΤΡΙΩΣΤΡΟΠΥΛΙΔΕΣ	3	30	III	6.1	5.2	3.3	3.46 / 3.51, 2	E1	5L	(3b)	(8)	(9a)	(9b)	(10)	(11)	(12)	(13)	AT	(15)	(16)	(17)	(18)	(19)	(20)	ΒΟΡΙΚΟ ΤΡΙΩΣΤΡΟΠΥΛΙΔΕΣ
2610	ΤΡΙΑΛΥΛΑΜΙΝΗ	3	TC	III					E1	5L									FL	3	V12		SZ	38	2610	ΤΡΙΑΛΥΛΑΜΙΝΗ
2611	ΠΡΟΠΥΛΕΚΟΛΑΦΥΛΑΡΙΝΗ	6.1	TF1	II	6.1	4.3	4.25, 2	E4		100ml									FL	2			SZ	63	2611	ΠΡΟΠΥΛΕΚΟΛΑΦΥΛΑΡΙΝΗ
2612	ΜΕΦΑΛΟΠΡΟΠΥΛΑΦΕΡΑΣ	3	F1	II	3			E2											FL	2			SZ	33	2612	ΜΕΦΑΛΟΠΡΟΠΥΛΑΦΕΡΑΣ
2614	ΜΕΦΑΛΑΥΛΙΗ ΛΑΚΟΟΛΗ	3	F1	III	3			E2											FL	3	V12		SZ	30	2614	ΜΕΦΑΛΑΥΛΙΗ ΛΑΚΟΟΛΗ
2615	ΑΙΘΥΛΟΠΡΟΠΥΛΑΦΕΡΑΣ	3	F1	II	3			E2											FL	2			SZ	33	2615	ΑΙΘΥΛΟΠΡΟΠΥΛΑΦΕΡΑΣ
2616	ΒΟΡΙΚΟΣ ΤΡΙΩΣΤΡΟΠΥΛΙΔΕΣ	3	F1	II	3			E2											FL	2			SZ	33	2616	ΒΟΡΙΚΟΣ ΤΡΙΩΣΤΡΟΠΥΛΙΔΕΣ
2616	ΒΟΡΙΚΟΣ ΤΡΙΩΣΤΡΟΠΥΛΙΔΕΣ	3	F1	III	3			E2											FL	3	V12		SZ	30	2616	ΒΟΡΙΚΟΣ ΤΡΙΩΣΤΡΟΠΥΛΙΔΕΣ
2617	ΜΕΦΑΛΟΚΥΛΟΕΞΑΝΟΛΗ, οφθαλμική	3	F1	III	3			E1		5L									FL	3	V12		SZ	30	2617	ΜΕΦΑΛΟΚΥΛΟΕΞΑΝΟΛΗ, οφθαλμική
2618	ΒΙΝΥΛΟΠΡΟΠΥΛΑΦΕΡΑΣ	3	F1	III	3			E1		5L									FL	3	V12		SZ	39	2618	ΒΙΝΥΛΟΠΡΟΠΥΛΑΦΕΡΑΣ
2619	ΒΕΝΖΥΛΟΑΙΜΕΡΥΛΑΜΙΝΗ	8	CF1	II	8			E2		1L									FL	2			SZ	83	2619	ΒΕΝΖΥΛΟΑΙΜΕΡΥΛΑΜΙΝΗ
2620	ΒΟΥΤΥΡΟΛΟΑΙΜΕΡΥΛΑΜΙΝΗ	3	F1	III	3			E1		5L									FL	3	V12		SZ	30	2620	ΒΟΥΤΥΡΟΛΟΑΙΜΕΡΥΛΑΜΙΝΗ
2621	ΑΚΕΤΥΛΟΜΕΦΥΛΟΚΑΪΒΙΝΟΛΗ	3	F1	III	3			E1		5L									FL	3	V12		SZ	30	2621	ΑΚΕΤΥΛΟΜΕΦΥΛΟΚΑΪΒΙΝΟΛΗ
2622	ΓΛΥΚΙΛΑΛΕΥΔΗ	3	TF1	II	3			E2		1L									FL	2			SZ	336	2622	ΓΛΥΚΙΛΑΛΕΥΔΗ
2623	ΑΝΑΠΗΡΕΣ ΦΑΡΜΑΚΟΙ, ΣΤΗΘΩ με εφέδακο γράσο	4.1	F1	III	4.1			E1		5kg									FL	(DE)			SZ	2623	2623	ΑΝΑΠΗΡΕΣ ΦΑΡΜΑΚΟΙ, ΣΤΗΘΩ με εφέδακο γράσο
2624	ΠΥΡΡΙΚΟΜΑΓΝΗΣΙΟ	4.3	W2	II	4.3			E2		50g									AT	2	V1		SZ	423	2624	ΠΥΡΡΙΚΟΜΑΓΝΗΣΙΟ
2626	ΧΑΡΚΟΕΥ, ΥΑΛΥΚΟΛΑΛΛΑΜΑ με εφέδακο 10% Ζωοκονοτό	5.1	O1	II	5.1	6.1		E2		1L									AT	2			SZ	50	2626	ΧΑΡΚΟΕΥ, ΥΑΛΥΚΟΛΑΛΛΑΜΑ με εφέδακο 10% Ζωοκονοτό
2627	ΑΝΟΡΓΑΝΟΠΡΩΜΗΛΑΛΤΑ, Ε.Α.Ο.	5.1	O2	II	5.1	103		E2		1kg									AT	2	V11		SZ	50	2627	ΑΝΟΡΓΑΝΟΠΡΩΜΗΛΑΛΤΑ, Ε.Α.Ο.
2628	ΦΕΦΟΡΙΚΟΚΑΛΙΟ	6.1	T2	I	6.1	279		E5		0									AT	1	V10		SZ	66	2628	ΦΕΦΟΡΙΚΟΚΑΛΙΟ
2629	ΦΕΦΟΡΙΚΟΝΑΤΡΙΟ	6.1	T2	I	6.1			E5		0									AT	1	V10		SZ	66	2629	ΦΕΦΟΡΙΚΟΝΑΤΡΙΟ
2630	ΣΕΛΗΝΙΚΑ η ΣΕΛΗΝΙΔΗΛΑΛΤΑ	6.1	T5	I	6.1	279		E5		0									AT	1	V10		SZ	66	2630	ΣΕΛΗΝΙΚΑ η ΣΕΛΗΝΙΔΗΛΑΛΤΑ
2642	ΦΕΦΟΡΙΚΟΞΕΙ	6.1	T2	I	6.1			E5		0									AT	1	V10		SZ	66	2642	ΦΕΦΟΡΙΚΟΞΕΙ
2643	ΒΡΩΜΟΕΚΟΖΜΕΦΥΛΑΜΙΝΗ	6.1	T1	II	6.1			E4		100ml									AT	2			SZ	60	2643	ΒΡΩΜΟΕΚΟΖΜΕΦΥΛΑΜΙΝΗ

ΕΦΗΜΕΡΙΣ ΤΗΣ ΚΥΒΕΡΝΗΣΕΩΣ (ΤΕΥΧΟΣ ΔΕΥΤΕΡΟ)

UN Αριθμ.	Όνομα και περιγραφή	Κλάση	Κατα- σκευασ- τής	Ομάδα πυρο- σβε- στής	Εκτελέ- ται	Ελάχιστη οιότητα	Περιγραφή επιχορηγούμενης ποσότητας	Στοιχεία			Ποσότητες ελαστικών που υποπροσδιορίζονται/ζυγών		ΑΜΚ ελαστική			Οργανισ- μός ελέγχου	Κατηγορία πυροσβε- στής (Κοδικός σημασμός επιχορηγ.)	Χώρα	Φορητός/επιχορηγ. και ζυγών	Ανακατα- σκευαστής	Αριθμ. Ανα- κατα- σκευασ- τή	UN Αριθμ.	Όνομα και περιγραφή
								Ομάδα επιχορηγ. ομάδας	Ελάχιστη οιότητα	Αριθμ. επιχορηγ. ομάδας	Ομάδα επιχορηγ. ομάδας	Ελάχιστη οιότητα	Αριθμ. επιχορηγ. ομάδας	Κατασκευασ- τής	Ελάχιστη οιότητα								
(1)	ΜΕΦΥΛΙΔΙΛΑΙΟ (2)	2.2	(3b)	(4)	(5)	(6)	(7a)	(7b)	(8)	(9a)	(9b)	(10)	(11)	(12)	(13)	(14)	(15)	(16)	(17)	(18)	(19)	(20)	3.1.2
2644	ΜΕΦΥΛΙΔΙΛΑΙΟ	6.1	T1	I	6.1	354	0	E0	MP8 MP17	TP37	TP37	LJ0CH	TUJ4 TUJ5 TEJ9	4.3	4.3,5,6,8,4	9.1,1.2	1.1,3,6	7.2,4	7.5,11	8.5	5.3,2.3	2644	ΜΕΦΥΛΙΔΙΛΑΙΟ
2645	ΦΑΙΝΑΚΥΛΟΦΡΕΜΙΔΙΟ	6.1	T2	II	6.1		509 g	E4	MP10	TP33	TP33	SGAH L4BH	TUJ5 TEJ9			AT	2	V11	CV13 CV28	SP S19	60	2645	ΦΑΙΝΑΚΥΛΟΦΡΕΜΙΔΙΟ
2646	ΕΞΑΧΛΟΡΟΚΥΛΟΠΗΤΑΛΙΕΝΙΟ	6.1	T1	I	6.1	354	0	E0	MP8 MP17	TP38	TP38	LJ0CH	TUJ4 TUJ5 TEJ9			AT	1		CV1 CV13 CV28	SP S14	66	2646	ΕΞΑΧΛΟΡΟΚΥΛΟΠΗΤΑΛΙΕΝΙΟ
2647	ΜΗΚΟΝΟΠΗΛΑΙΟ	6.1	T2	II	6.1		509 g	E4	MP10	TP33	TP33	SGAH L4BH	TUJ5 TEJ9			AT	3	V11	CV13 CV28	SP S19	60	2647	ΜΗΚΟΝΟΠΗΛΑΙΟ
2648	1,2-ΔΙΒΡΩΜΟΒΟΥΤΑΝΙΟΝΗ	6.1	T1	II	6.1		100 ml	E4	MP15	TP33	TP33	L4BH	TUJ5			AT	2		CV28	SP S19	60	2648	1,2-ΔΙΒΡΩΜΟΒΟΥΤΑΝΙΟΝΗ
2649	1,3-ΔΙΧΛΟΡΟΑΚΕΤΟΝΗ	6.1	T2	II	6.1		509 g	E4	MP10	TP33	TP33	SGAH L4BH	TUJ5 TEJ9			AT	2	V11	CV13 CV28	SP S19	60	2649	1,3-ΔΙΧΛΟΡΟΑΚΕΤΟΝΗ
2650	1,1-ΔΙΧΛΟΡΟ-1-ΝΙΤΡΩΒΑΝΙΟ	6.1	T1	II	6.1		100 ml	E4	MP15	TP33	TP33	L4BH	TUJ5			AT	2		CV13 CV28	SP S19	60	2650	1,1-ΔΙΧΛΟΡΟ-1-ΝΙΤΡΩΒΑΝΙΟ
2651	4,4'-ΔΙΑΜΙΝΟΦΘΑΛΙΝΥΛΟΜΕΘΑΝΙΟ	6.1	T2	III	6.1		5 kg	E1	MP10	TP33	TP33	SGAH L4BH	TUJ5 TEJ9			AT	2		CV13 CV28	SP	60	2651	4,4'-ΔΙΑΜΙΝΟΦΘΑΛΙΝΥΛΟΜΕΘΑΝΙΟ
2653	ΒΕΝΖΥΛΙΔΙΛΑΙΟ	6.1	T1	II	6.1		100 ml	E4	MP15	TP33	TP33	L4BH	TUJ5			AT	2		CV13 CV28	SP S19	60	2653	ΒΕΝΖΥΛΙΔΙΛΑΙΟ
2655	ΦΕΦΟΡΟΥΠΥΡΙΚΟΚΑΛΙΟ	6.1	T5	III	6.1		5 kg	E1	MP10	TP33	TP33	SGAH L4BH	TUJ5 TEJ9			AT	2		CV13 CV28	SP	60	2655	ΦΕΦΟΡΟΥΠΥΡΙΚΟΚΑΛΙΟ
2656	ΚΙΝΟΜΗΝΗ	6.1	T1	III	6.1		5 L	E1	MP19	TP33	TP33	L4BH	TUJ5 TEJ9			AT	2	V12	CV13 CV28	SP	60	2656	ΚΙΝΟΜΗΝΗ
2657	ΔΙΦΕΥΧΟΣΤΕΛΙΝΙΟ	6.1	T5	II	6.1		509 g	E4	MP10	TP33	TP33	SGAH L4BH	TUJ5 TEJ9			AT	2	V11	CV13 CV28	SP S19	60	2657	ΔΙΦΕΥΧΟΣΤΕΛΙΝΙΟ
2659	ΜΟΝΟΧΛΟΡΕΙΘΙΝΑΤΡΙΟ	6.1	T2	III	6.1		5 kg	E1	MP10	TP33	TP33	SGAH L4BH	TUJ5 TEJ9			AT	2		CV13 CV28	SP	60	2659	ΜΟΝΟΧΛΟΡΕΙΘΙΝΑΤΡΙΟ
2660	ΝΙΤΡΟΤΟΛΥΛΙΝΕΖ(ΜΟΝΟ)	6.1	T2	III	6.1		5 kg	E1	MP10	TP33	TP33	SGAH L4BH	TUJ5 TEJ9			AT	2		CV13 CV28	SP	60	2660	ΝΙΤΡΟΤΟΛΥΛΙΝΕΖ(ΜΟΝΟ)
2661	ΕΞΑΧΛΟΡΟΑΚΕΤΟΝΗ	6.1	T1	III	6.1		5 L	E1	MP19	TP33	TP33	L4BH	TUJ5 TEJ9			AT	2	V12	CV13 CV28	SP	60	2661	ΕΞΑΧΛΟΡΟΑΚΕΤΟΝΗ
2664	ΔΙΒΡΩΜΟΜΕΘΑΝΙΟ	6.1	T1	III	6.1		5 L	E1	MP19	TP33	TP33	L4BH	TUJ5 TEJ9			AT	2	V12	CV13 CV28	SP	60	2664	ΔΙΒΡΩΜΟΜΕΘΑΝΙΟ
2667	ΙΟΤΥΛΛΟΤΟΛΟΛΟΝΑ	6.1	T1	III	6.1		5 L	E1	MP19	TP33	TP33	L4BH	TUJ5 TEJ9			AT	2	V12	CV13 CV28	SP	60	2667	ΙΟΤΥΛΛΟΤΟΛΟΛΟΝΑ
2668	ΧΑΛΦΑΚΕΤΟΝΗΤΡΑΙΟ	6.1	TF1	I	6.1	354	0	E0	MP8 MP17	TP37	TP37	LJ0CH	TUJ4 TUJ5 TEJ9			FL	1		CV1 CV13 CV28	S2 SP S14	663	2668	ΧΑΛΦΑΚΕΤΟΝΗΤΡΑΙΟ
2669	ΧΑΛΦΟΚΕΖΟΛΕ, ΔΙΑΧΥΜΑ	6.1	T1	II	6.1		100 ml	E4	MP15	TP33	TP33	L4BH	TUJ5 TEJ9			AT	3		CV13 CV28	SP S19	60	2669	ΧΑΛΦΟΚΕΖΟΛΕ, ΔΙΑΧΥΜΑ
2669	ΧΑΛΦΟΚΕΖΟΛΕ, ΔΙΑΧΥΜΑ	6.1	T1	III	6.1		5 L	E1	MP19	TP33	TP33	L4BH	TUJ5 TEJ9			AT	2	V12	CV13 CV28	SP	60	2669	ΧΑΛΦΟΚΕΖΟΛΕ, ΔΙΑΧΥΜΑ
2670	ΚΥΑΝΟΥΠΙΚΟΧΑΛΦΙΟ	8	C4	II	8		1 kg	E2	MP10	TP33	TP33	SGAN L4BN	TUJ5 TEJ9			AT	2	V11	CV13 CV28	SP S19	80	2670	ΚΥΑΝΟΥΠΙΚΟΧΑΛΦΙΟ
2671	ΑΜΙΝΟΥΠΥΡΙΝΙΣ(Ο, Μ, Ρ)	6.1	T2	II	6.1		509 g	E4	MP10	TP33	TP33	SGAH L4BH	TUJ5 TEJ9			AT	2	V11	CV13 CV28	SP S19	60	2671	ΑΜΙΝΟΥΠΥΡΙΝΙΣ(Ο, Μ, Ρ)

UN Αριθμ.	Όνομα και περιγραφή	Κλάση	Κωδικός κατάταξης	Ομάδα Συνεργασίας	Επικέντρωση	Εθνικός διατάκτης	Περιγραφή και εξοπλισμός	Ποσότητα	Στοιχεία		Φορητές εξαρτήσεις και υποστηρίγματα		ΑDR εξαρτήματα		Όργανο για μετρήσεις διατάκτης	Κατηγορία μετρήσιμης ποσότητας	Χώρα	Φορητός υποστηρίκτης και γκαρντάς	UN Αριθμ.	Όνομα και περιγραφή				
									Εθνικός διατάκτης	Αριθμός	Εθνικός διατάκτης	Αριθμός	Εθνικός διατάκτης	Αριθμός							Εθνικός διατάκτης	Αριθμός		
2672	3.1.2 ΔΙΑΧΥΜΑ ΑΜΟΝΙΑΣ ΣΕ ΣΤΕΓΝΗ ΚΑΥΣΙΜΗ ΑΕΡΑ (0.880 και 0.957 στους 15°C σε νερό με περιεκτικότητα από 10% αλάτι/0% περιεκτικότητα από 35% αμμωνία)	8	C5	III	5.2.2	3.3	3.4.6/3.5.1.2	5 L	8	6.1	6.1	4.1.4	4.1.10	4.2.5.2	4.2.5.3	4.3	4.3.5.6.8.4	9.1.1.2	1.1.3.6	8.6	5.3.2.3	3.1.2		
2673	3.1.2 ΔΙΑΧΥΜΑ ΑΜΟΝΙΑΣ ΣΕ ΣΤΕΓΝΗ ΚΑΥΣΙΜΗ ΑΕΡΑ (0.880 και 0.957 στους 15°C σε νερό με περιεκτικότητα από 10% αλάτι/0% περιεκτικότητα από 35% αμμωνία)	6.1	T2	II	6.1	6.1	500 g	E4	MP10	T3	TP33	SGAN	L4BH	MP10	T3	TP33	SGAN	MP10	T3	TP33	TP33	TP33	TP33	TP33
2674	3.1.2 ΔΙΑΧΥΜΑ ΑΜΟΝΙΑΣ ΣΕ ΣΤΕΓΝΗ ΚΑΥΣΙΜΗ ΑΕΡΑ (0.880 και 0.957 στους 15°C σε νερό με περιεκτικότητα από 10% αλάτι/0% περιεκτικότητα από 35% αμμωνία)	6.1	T5	III	6.1	6.1	5 kg	E1	MP10	T1	TP33	SGAN	L4BH	MP10	T1	TP33	SGAN	MP10	T1	TP33	TP33	TP33	TP33	TP33
2676	3.1.2 ΔΙΑΧΥΜΑ ΑΜΟΝΙΑΣ ΣΕ ΣΤΕΓΝΗ ΚΑΥΣΙΜΗ ΑΕΡΑ (0.880 και 0.957 στους 15°C σε νερό με περιεκτικότητα από 10% αλάτι/0% περιεκτικότητα από 35% αμμωνία)	2	2TF		2.3	2.3	0	E0	MP9					MP9					MP9					
2677	3.1.2 ΔΙΑΧΥΜΑ ΑΜΟΝΙΑΣ ΣΕ ΣΤΕΓΝΗ ΚΑΥΣΙΜΗ ΑΕΡΑ (0.880 και 0.957 στους 15°C σε νερό με περιεκτικότητα από 10% αλάτι/0% περιεκτικότητα από 35% αμμωνία)	8	C5	II	8	8	1 L	E2	MP15	T7	TP2	L4BN	MP15	T7	TP2	L4BN	MP15	T7	TP2	L4BN	MP15	T7	TP2	L4BN
2677	3.1.2 ΔΙΑΧΥΜΑ ΑΜΟΝΙΑΣ ΣΕ ΣΤΕΓΝΗ ΚΑΥΣΙΜΗ ΑΕΡΑ (0.880 και 0.957 στους 15°C σε νερό με περιεκτικότητα από 10% αλάτι/0% περιεκτικότητα από 35% αμμωνία)	8	C5	III	8	8	5 L	E1	MP19	T4	TP1	L4BN	MP19	T4	TP1	L4BN	MP19	T4	TP1	L4BN	MP19	T4	TP1	L4BN
2678	3.1.2 ΔΙΑΧΥΜΑ ΑΜΟΝΙΑΣ ΣΕ ΣΤΕΓΝΗ ΚΑΥΣΙΜΗ ΑΕΡΑ (0.880 και 0.957 στους 15°C σε νερό με περιεκτικότητα από 10% αλάτι/0% περιεκτικότητα από 35% αμμωνία)	8	C6	II	8	8	1 kg	E2	MP10	T3	TP33	SGAN	L4BN	MP10	T3	TP33	SGAN	MP10	T3	TP33	TP33	TP33	TP33	TP33
2679	3.1.2 ΔΙΑΧΥΜΑ ΑΜΟΝΙΑΣ ΣΕ ΣΤΕΓΝΗ ΚΑΥΣΙΜΗ ΑΕΡΑ (0.880 και 0.957 στους 15°C σε νερό με περιεκτικότητα από 10% αλάτι/0% περιεκτικότητα από 35% αμμωνία)	8	C5	II	8	8	1 L	E2	MP15	T7	TP2	L4BN	MP15	T7	TP2	L4BN	MP15	T7	TP2	L4BN	MP15	T7	TP2	L4BN
2679	3.1.2 ΔΙΑΧΥΜΑ ΑΜΟΝΙΑΣ ΣΕ ΣΤΕΓΝΗ ΚΑΥΣΙΜΗ ΑΕΡΑ (0.880 και 0.957 στους 15°C σε νερό με περιεκτικότητα από 10% αλάτι/0% περιεκτικότητα από 35% αμμωνία)	8	C5	III	8	8	5 L	E1	MP19	T4	TP2	L4BN	MP19	T4	TP2	L4BN	MP19	T4	TP2	L4BN	MP19	T4	TP2	L4BN
2680	3.1.2 ΔΙΑΧΥΜΑ ΑΜΟΝΙΑΣ ΣΕ ΣΤΕΓΝΗ ΚΑΥΣΙΜΗ ΑΕΡΑ (0.880 και 0.957 στους 15°C σε νερό με περιεκτικότητα από 10% αλάτι/0% περιεκτικότητα από 35% αμμωνία)	8	C6	II	8	8	1 kg	E2	MP10	T3	TP33	SGAN	L4BN	MP10	T3	TP33	SGAN	MP10	T3	TP33	TP33	TP33	TP33	TP33
2681	3.1.2 ΔΙΑΧΥΜΑ ΑΜΟΝΙΑΣ ΣΕ ΣΤΕΓΝΗ ΚΑΥΣΙΜΗ ΑΕΡΑ (0.880 και 0.957 στους 15°C σε νερό με περιεκτικότητα από 10% αλάτι/0% περιεκτικότητα από 35% αμμωνία)	8	C5	II	8	8	1 L	E2	MP15	T7	TP2	L4BN	MP15	T7	TP2	L4BN	MP15	T7	TP2	L4BN	MP15	T7	TP2	L4BN
2681	3.1.2 ΔΙΑΧΥΜΑ ΑΜΟΝΙΑΣ ΣΕ ΣΤΕΓΝΗ ΚΑΥΣΙΜΗ ΑΕΡΑ (0.880 και 0.957 στους 15°C σε νερό με περιεκτικότητα από 10% αλάτι/0% περιεκτικότητα από 35% αμμωνία)	8	C5	III	8	8	5 L	E1	MP19	T4	TP1	L4BN	MP19	T4	TP1	L4BN	MP19	T4	TP1	L4BN	MP19	T4	TP1	L4BN
2682	3.1.2 ΔΙΑΧΥΜΑ ΑΜΟΝΙΑΣ ΣΕ ΣΤΕΓΝΗ ΚΑΥΣΙΜΗ ΑΕΡΑ (0.880 και 0.957 στους 15°C σε νερό με περιεκτικότητα από 10% αλάτι/0% περιεκτικότητα από 35% αμμωνία)	8	C6	II	8	8	1 kg	E2	MP10	T3	TP33	SGAN	L4BN	MP10	T3	TP33	SGAN	MP10	T3	TP33	TP33	TP33	TP33	TP33
2683	3.1.2 ΔΙΑΧΥΜΑ ΑΜΟΝΙΑΣ ΣΕ ΣΤΕΓΝΗ ΚΑΥΣΙΜΗ ΑΕΡΑ (0.880 και 0.957 στους 15°C σε νερό με περιεκτικότητα από 10% αλάτι/0% περιεκτικότητα από 35% αμμωνία)	8	CFI	II	8	8	1 L	E2	MP15	T7	TP2	L4BN	MP15	T7	TP2	L4BN	MP15	T7	TP2	L4BN	MP15	T7	TP2	L4BN
2684	3.1.2 ΔΙΑΧΥΜΑ ΑΜΟΝΙΑΣ ΣΕ ΣΤΕΓΝΗ ΚΑΥΣΙΜΗ ΑΕΡΑ (0.880 και 0.957 στους 15°C σε νερό με περιεκτικότητα από 10% αλάτι/0% περιεκτικότητα από 35% αμμωνία)	3	FC	III	3	3	5 L	E1	MP19	T4	TP1	L4BN	MP19	T4	TP1	L4BN	MP19	T4	TP1	L4BN	MP19	T4	TP1	L4BN
2685	3.1.2 ΔΙΑΧΥΜΑ ΑΜΟΝΙΑΣ ΣΕ ΣΤΕΓΝΗ ΚΑΥΣΙΜΗ ΑΕΡΑ (0.880 και 0.957 στους 15°C σε νερό με περιεκτικότητα από 10% αλάτι/0% περιεκτικότητα από 35% αμμωνία)	8	CFI	II	8	8	1 L	E2	MP15	T7	TP2	L4BN	MP15	T7	TP2	L4BN	MP15	T7	TP2	L4BN	MP15	T7	TP2	L4BN
2686	3.1.2 ΔΙΑΧΥΜΑ ΑΜΟΝΙΑΣ ΣΕ ΣΤΕΓΝΗ ΚΑΥΣΙΜΗ ΑΕΡΑ (0.880 και 0.957 στους 15°C σε νερό με περιεκτικότητα από 10% αλάτι/0% περιεκτικότητα από 35% αμμωνία)	8	CFI	II	8	8	1 L	E2	MP15	T7	TP2	L4BN	MP15	T7	TP2	L4BN	MP15	T7	TP2	L4BN	MP15	T7	TP2	L4BN
2687	3.1.2 ΔΙΑΧΥΜΑ ΑΜΟΝΙΑΣ ΣΕ ΣΤΕΓΝΗ ΚΑΥΣΙΜΗ ΑΕΡΑ (0.880 και 0.957 στους 15°C σε νερό με περιεκτικότητα από 10% αλάτι/0% περιεκτικότητα από 35% αμμωνία)	4.1	F3	III	4.1	4.1	5 kg	E1	MP11	T1	TP33	SGAV	MP11	T1	TP33	SGAV	MP11	T1	TP33	SGAV	MP11	T1	TP33	SGAV
2688	3.1.2 ΔΙΑΧΥΜΑ ΑΜΟΝΙΑΣ ΣΕ ΣΤΕΓΝΗ ΚΑΥΣΙΜΗ ΑΕΡΑ (0.880 και 0.957 στους 15°C σε νερό με περιεκτικότητα από 10% αλάτι/0% περιεκτικότητα από 35% αμμωνία)	6.1	T1	III	6.1	6.1	5 L	E1	MP19	T4	TP1	L4BH	MP19	T4	TP1	L4BH	MP19	T4	TP1	L4BH	MP19	T4	TP1	L4BH
2689	3.1.2 ΔΙΑΧΥΜΑ ΑΜΟΝΙΑΣ ΣΕ ΣΤΕΓΝΗ ΚΑΥΣΙΜΗ ΑΕΡΑ (0.880 και 0.957 στους 15°C σε νερό με περιεκτικότητα από 10% αλάτι/0% περιεκτικότητα από 35% αμμωνία)	6.1	T1	III	6.1	6.1	5 L	E1	MP19	T4	TP1	L4BH	MP19	T4	TP1	L4BH	MP19	T4	TP1	L4BH	MP19	T4	TP1	L4BH
2690	3.1.2 ΔΙΑΧΥΜΑ ΑΜΟΝΙΑΣ ΣΕ ΣΤΕΓΝΗ ΚΑΥΣΙΜΗ ΑΕΡΑ (0.880 και 0.957 στους 15°C σε νερό με περιεκτικότητα από 10% αλάτι/0% περιεκτικότητα από 35% αμμωνία)	6.1	T1	II	6.1	6.1	100 ml	E4	MP15	T7	TP2	L4BH	MP15	T7	TP2	L4BH	MP15	T7	TP2	L4BH	MP15	T7	TP2	L4BH
2691	3.1.2 ΔΙΑΧΥΜΑ ΑΜΟΝΙΑΣ ΣΕ ΣΤΕΓΝΗ ΚΑΥΣΙΜΗ ΑΕΡΑ (0.880 και 0.957 στους 15°C σε νερό με περιεκτικότητα από 10% αλάτι/0% περιεκτικότητα από 35% αμμωνία)	8	C2	II	8	8	1 kg	E2	MP10	T3	TP33	SGAN	MP10	T3	TP33	SGAN	MP10	T3	TP33	TP33	TP33	TP33	TP33	TP33
2692	3.1.2 ΔΙΑΧΥΜΑ ΑΜΟΝΙΑΣ ΣΕ ΣΤΕΓΝΗ ΚΑΥΣΙΜΗ ΑΕΡΑ (0.880 και 0.957 στους 15°C σε νερό με περιεκτικότητα από 10% αλάτι/0% περιεκτικότητα από 35% αμμωνία)	8	C1	I	8	8	0	E0	MP6	T20	TP2	L0BH	MP6	T20	TP2	L0BH	MP6	T20	TP2	L0BH	MP6	T20	TP2	L0BH

ΕΦΗΜΕΡΙΣ ΤΗΣ ΚΥΒΕΡΝΗΣΕΩΣ (ΤΕΥΧΟΣ ΔΕΥΤΕΡΟ)

UN Αριθμ.	Όνομα και περιγραφή	Κλάση	Μετα-κλάση	Ομάδα	Επικέντρο	Εθνικές	Περιγραφή	Συντεταγμένες	Φορητές συσκευές				ΑΒΕ		Συντεταγμένες	Κατηγορία	UN Αριθμ.	Όνομα και περιγραφή	
									Ομάδα	Κλάση	Μετα-κλάση	Ομάδα	Κλάση	Μετα-κλάση					Κλάση
2693	3.1.2 ΟΕΙΝΑΦΕΙΔΗ ΥΑΠΙΚΟΛΑΝΥΜΑ Ε.Α.Ο.	8	C1	III	8	274	3.3	4.1.4	4.1.10	4.2.5.2	4.2.5.3	4.3	4.3.5, 6.8.4	9.1.1.2	1.1.3.6	8.6	80	2693	ΟΕΙΝΑΦΕΙΔΗ ΥΑΠΙΚΟΛΑΝΥΜΑ Ε.Α.Ο.
2698	3.1.2 ΠΕΠΥΛΑΦΩΣΑ ΛΙΧΟΣΥΝΘΕΣ με περιεχόμενο από 0,05% μεταλλικά στοιχεία	8	C4	III	8	169	E1	IP14 B3	MP10	TP33	SGAV L4BN	SGAV L4BN	SGAV L4BN	AT	3	2698	ΠΕΠΥΛΑΦΩΣΑ ΛΙΧΟΣΥΝΘΕΣ με περιεχόμενο από 0,05% μεταλλικά στοιχεία		
2699	ΠΡΟΦΟΡΕΙΟΕΥ	8	C3	I	8		E0		MP8	TP2	L10BH	L10BH	AT	1	2699	ΠΡΟΦΟΡΕΙΟΕΥ			
2706	Ι-ΗΕΝΤΟΛΗ	8	C9	II	8		E2		MP17	TP2	L4BN	L4BN	AT	2	2706	Ι-ΗΕΝΤΟΛΗ			
2707	ΔΙΜΕΦΥΛΛΟΕΑΝΙΑ	3	F1	II	3		E2		MP19	TP1	LGRF	LGRF	FL	(D/E)	33	2707	ΔΙΜΕΦΥΛΛΟΕΑΝΙΑ		
2707	ΔΙΜΕΦΥΛΛΟΕΑΝΙΑ	3	F1	III	3		E1		MP19	TP1	LGRF	LGRF	FL	(D/E)	30	2707	ΔΙΜΕΦΥΛΛΟΕΑΝΙΑ		
2709	ΒΟΥΤΥΛΟΒΕΝΖΟΛΑ	3	F1	III	3		E1		MP19	TP1	LGRF	LGRF	FL	(D/E)	30	2709	ΒΟΥΤΥΛΟΒΕΝΖΟΛΑ		
2710	ΔΙΠΡΟΤΥΛΟΚΕΤΟΝΕΣ	3	F1	III	3		E1		MP19	TP1	LGRF	LGRF	FL	(D/E)	30	2710	ΔΙΠΡΟΤΥΛΟΚΕΤΟΝΕΣ		
2713	ΑΚΡΙΑΝΗ	6.1	T2	III	6.1		E1	B3	MP10	TP33	SGAH L4BH	SGAH L4BH	TU15 TE19	AT	2	2713	ΑΚΡΙΑΝΗ		
2714	ΡΗΤΙΝΙΚΟΣ ΦΕΥΛΑΡΙΥΡΟΣ	4.1	F3	III	4.1		E1		MP11	TP33	SGAV	SGAV	AT	3	2714	ΡΗΤΙΝΙΚΟΣ ΦΕΥΛΑΡΙΥΡΟΣ			
2715	ΡΗΤΙΝΙΚΟ ΛΟΥΜΙΝΟ	4.1	F3	III	4.1		E1		MP11	TP33	SGAV	SGAV	AT	3	2715	ΡΗΤΙΝΙΚΟ ΛΟΥΜΙΝΟ			
2716	Ι-4-ΒΟΥΤΥΛΕΑΔΗ	6.1	T2	III	6.1		E1	B3	MP10	TP33	SGAH L4BH	SGAH L4BH	TU15 TE19	AT	2	2716	Ι-4-ΒΟΥΤΥΛΕΑΔΗ		
2717	ΚΑΜΦΟΡΑ, στέρεα	4.1	F1	III	4.1		E1	B3	MP10	TP33	SGAV	SGAV	AT	3	2717	ΚΑΜΦΟΡΑ, στέρεα			
2719	ΒΡΩΜΙΚΟ ΒΑΡΟ	5.1	O2	II	5.1		E2	B4	MP2	TP33	SGAN	SGAN	TU3	AT	2	2719	ΒΡΩΜΙΚΟ ΒΑΡΟ		
2720	ΝΙΤΡΙΚΟ ΧΡΕΜΙΟ	5.1	O2	III	5.1		E1	B3	MP10	TP33	SGAV	SGAV	TU3	AT	3	2720	ΝΙΤΡΙΚΟ ΧΡΕΜΙΟ		
2721	ΧΑΛΡΙΚΟΣ ΧΑΛΚΟΣ	5.1	O2	II	5.1		E2	B4	MP2	TP33	SGAV	SGAV	TU3	AT	2	2721	ΧΑΛΡΙΚΟΣ ΧΑΛΚΟΣ		
2722	ΝΙΤΡΙΚΟ ΛΙΘΟ	5.1	O2	III	5.1		E1	B3	MP10	TP33	SGAV	SGAV	TU3	AT	3	2722	ΝΙΤΡΙΚΟ ΛΙΘΟ		
2723	ΧΑΛΡΙΚΟ ΛΙΘΙΟ	5.1	O2	II	5.1		E2	B4	MP2	TP33	SGAV	SGAV	TU3	AT	2	2723	ΧΑΛΡΙΚΟ ΛΙΘΙΟ		
2724	ΝΙΤΡΙΚΟ ΛΙΘΙΟ	5.1	O2	III	5.1		E1	B3	MP10	TP33	SGAV	SGAV	TU3	AT	3	2724	ΝΙΤΡΙΚΟ ΛΙΘΙΟ		
2725	ΝΙΤΡΙΚΟ ΚΕΛΑ	5.1	O2	III	5.1		E1	B3	MP10	TP33	SGAV	SGAV	TU3	AT	3	2725	ΝΙΤΡΙΚΟ ΚΕΛΑ		
2726	ΝΙΤΡΙΚΟ ΝΙΚΕΛΑ	5.1	O2	III	5.1		E1	B3	MP10	TP33	SGAV	SGAV	TU3	AT	3	2726	ΝΙΤΡΙΚΟ ΝΙΚΕΛΑ		

UN Αριθμ.	Όνομα και περιγραφή	Κλάση	Κωδικός Τεχνολογίας	Ομάδα Στοιχείων	Επεξεργασία	Επιμέτρηση	Περιγραφή Στοιχείων	Παραγωγή		Στοιχεία	Φορητές αξιολογίες και προσαρμοσμένα ζεύγη		ΑΔΕ έκδοσης		Όργανο για περσόνελ διερεύνησης	Κατηγορία περσόνελ διερεύνησης	Επίπεδο κριτικότητας για μετρήσεις				Αριθμ. Ανετομών	Όνομα και περιγραφή
								Επιμέτρηση	Επιμέτρηση		Ομάδες	Επίπεδο κριτικότητας	Ομάδες	Επίπεδο κριτικότητας			Κατάσταση	Χώρα	Φορητός εκοπλισμός	Κατάσταση		
(D)	(2)	(3)	(4)	(5)	(6)	(7)	(8)	(9)	(10)	(11)	(12)	(13)	(14)	(15)	(16)	(17)	(18)	(19)	(20)	(21)	(22)	
2761	ΟΡΓΑΝΟΚΑΛΗΡΟΧΑΔΙΑΡΑΣΤΙΚΟΝΑ ΣΤΕΡΕΑ, ΤΟΞΙΚΑ	6.1	77	I	6.1	274	648	648	0	E2	BC07	BC07	BC07	BC07	VI0	VI0	CV1	CV1	SP	SP	2761	ΟΡΓΑΝΟΚΑΛΗΡΟΧΑΔΙΑΡΑΣΤΙΚΟΝΑ ΣΤΕΡΕΑ, ΤΟΞΙΚΑ
2761	ΟΡΓΑΝΟΚΑΛΗΡΟΧΑΔΙΑΡΑΣΤΙΚΟΝΑ ΣΤΕΡΕΑ, ΤΟΞΙΚΑ	6.1	77	II	6.1	274	648	648	500 g	E4	BC08	BC08	BC08	BC08	VI1	VI1	CV3	CV3	SP	SP	2761	ΟΡΓΑΝΟΚΑΛΗΡΟΧΑΔΙΑΡΑΣΤΙΚΟΝΑ ΣΤΕΡΕΑ, ΤΟΞΙΚΑ
2761	ΟΡΓΑΝΟΚΑΛΗΡΟΧΑΔΙΑΡΑΣΤΙΚΟΝΑ ΣΤΕΡΕΑ, ΤΟΞΙΚΑ	6.1	77	III	6.1	274	648	648	5 kg	E1	BC08	BC08	BC08	BC08	VI1	VI1	CV3	CV3	SP	SP	2761	ΟΡΓΑΝΟΚΑΛΗΡΟΧΑΔΙΑΡΑΣΤΙΚΟΝΑ ΣΤΕΡΕΑ, ΤΟΞΙΚΑ
2762	ΟΡΓΑΝΟΚΑΛΗΡΟΧΑΔΙΑΡΑΣΤΙΚΟΝΑ ΥΓΡΑ, ΕΥΦΛΕΚΤΑ, ΤΟΞΙΚΑ, επιμτ. αεραδότης ζυμολέστερο αμθ 23 °C	3	77	I	3	274	648	648	0	E0	BC07	BC07	BC07	BC07	VI0	VI0	CV1	CV1	SP	SP	2762	ΟΡΓΑΝΟΚΑΛΗΡΟΧΑΔΙΑΡΑΣΤΙΚΟΝΑ ΥΓΡΑ, ΕΥΦΛΕΚΤΑ, ΤΟΞΙΚΑ, επιμτ. αεραδότης ζυμολέστερο αμθ 23 °C
2762	ΟΡΓΑΝΟΚΑΛΗΡΟΧΑΔΙΑΡΑΣΤΙΚΟΝΑ ΥΓΡΑ, ΕΥΦΛΕΚΤΑ, ΤΟΞΙΚΑ, επιμτ. αεραδότης ζυμολέστερο αμθ 23 °C	3	77	II	3	274	648	648	1 L	E2	BC02	BC02	BC02	BC02	VI1	VI1	CV3	CV3	SP	SP	2762	ΟΡΓΑΝΟΚΑΛΗΡΟΧΑΔΙΑΡΑΣΤΙΚΟΝΑ ΥΓΡΑ, ΕΥΦΛΕΚΤΑ, ΤΟΞΙΚΑ, επιμτ. αεραδότης ζυμολέστερο αμθ 23 °C
2763	ΟΡΓΑΝΟΚΑΛΗΡΟΧΑΔΙΑΡΑΣΤΙΚΟΝΑ ΣΤΕΡΕΑ, ΤΟΞΙΚΑ	6.1	77	I	6.1	274	648	648	0	E5	BC07	BC07	BC07	BC07	VI0	VI0	CV1	CV1	SP	SP	2763	ΟΡΓΑΝΟΚΑΛΗΡΟΧΑΔΙΑΡΑΣΤΙΚΟΝΑ ΣΤΕΡΕΑ, ΤΟΞΙΚΑ
2763	ΟΡΓΑΝΟΚΑΛΗΡΟΧΑΔΙΑΡΑΣΤΙΚΟΝΑ ΣΤΕΡΕΑ, ΤΟΞΙΚΑ	6.1	77	II	6.1	274	648	648	500 g	E4	BC08	BC08	BC08	BC08	VI1	VI1	CV3	CV3	SP	SP	2763	ΟΡΓΑΝΟΚΑΛΗΡΟΧΑΔΙΑΡΑΣΤΙΚΟΝΑ ΣΤΕΡΕΑ, ΤΟΞΙΚΑ
2763	ΟΡΓΑΝΟΚΑΛΗΡΟΧΑΔΙΑΡΑΣΤΙΚΟΝΑ ΣΤΕΡΕΑ, ΤΟΞΙΚΑ	6.1	77	III	6.1	274	648	648	5 kg	E1	BC08	BC08	BC08	BC08	VI1	VI1	CV3	CV3	SP	SP	2763	ΟΡΓΑΝΟΚΑΛΗΡΟΧΑΔΙΑΡΑΣΤΙΚΟΝΑ ΣΤΕΡΕΑ, ΤΟΞΙΚΑ
2764	ΟΡΓΑΝΟΚΑΛΗΡΟΧΑΔΙΑΡΑΣΤΙΚΟΝΑ ΥΓΡΑ, ΕΥΦΛΕΚΤΑ, ΤΟΞΙΚΑ, επιμτ. αεραδότης ζυμολέστερο αμθ 23 °C	3	77	I	3	274	648	648	0	E0	BC07	BC07	BC07	BC07	VI0	VI0	CV1	CV1	SP	SP	2764	ΟΡΓΑΝΟΚΑΛΗΡΟΧΑΔΙΑΡΑΣΤΙΚΟΝΑ ΥΓΡΑ, ΕΥΦΛΕΚΤΑ, ΤΟΞΙΚΑ, επιμτ. αεραδότης ζυμολέστερο αμθ 23 °C
2764	ΟΡΓΑΝΟΚΑΛΗΡΟΧΑΔΙΑΡΑΣΤΙΚΟΝΑ ΥΓΡΑ, ΕΥΦΛΕΚΤΑ, ΤΟΞΙΚΑ, επιμτ. αεραδότης ζυμολέστερο αμθ 23 °C	3	77	II	3	274	648	648	1 L	E2	BC02	BC02	BC02	BC02	VI1	VI1	CV3	CV3	SP	SP	2764	ΟΡΓΑΝΟΚΑΛΗΡΟΧΑΔΙΑΡΑΣΤΙΚΟΝΑ ΥΓΡΑ, ΕΥΦΛΕΚΤΑ, ΤΟΞΙΚΑ, επιμτ. αεραδότης ζυμολέστερο αμθ 23 °C
2771	ΔΙΗΘΙΟΚΑΡΒΑΜΙΚΑΔΙΑΡΑΣΤΙΚΟΝΑ ΣΤΕΡΕΑ, ΤΟΞΙΚΑ	6.1	77	I	6.1	274	648	648	0	E5	BC07	BC07	BC07	BC07	VI0	VI0	CV1	CV1	SP	SP	2771	ΔΙΗΘΙΟΚΑΡΒΑΜΙΚΑΔΙΑΡΑΣΤΙΚΟΝΑ ΣΤΕΡΕΑ, ΤΟΞΙΚΑ
2771	ΔΙΗΘΙΟΚΑΡΒΑΜΙΚΑΔΙΑΡΑΣΤΙΚΟΝΑ ΣΤΕΡΕΑ, ΤΟΞΙΚΑ	6.1	77	II	6.1	274	648	648	500 g	E4	BC08	BC08	BC08	BC08	VI1	VI1	CV3	CV3	SP	SP	2771	ΔΙΗΘΙΟΚΑΡΒΑΜΙΚΑΔΙΑΡΑΣΤΙΚΟΝΑ ΣΤΕΡΕΑ, ΤΟΞΙΚΑ
2771	ΔΙΗΘΙΟΚΑΡΒΑΜΙΚΑΔΙΑΡΑΣΤΙΚΟΝΑ ΣΤΕΡΕΑ, ΤΟΞΙΚΑ	6.1	77	III	6.1	274	648	648	5 kg	E1	BC08	BC08	BC08	BC08	VI1	VI1	CV3	CV3	SP	SP	2771	ΔΙΗΘΙΟΚΑΡΒΑΜΙΚΑΔΙΑΡΑΣΤΙΚΟΝΑ ΣΤΕΡΕΑ, ΤΟΞΙΚΑ
2772	ΔΙΗΘΙΟΚΑΡΒΑΜΙΚΑΔΙΑΡΑΣΤΙΚΟΝΑ ΥΓΡΑ, ΕΥΦΛΕΚΤΑ, ΤΟΞΙΚΑ, επιμτ. αεραδότης ζυμολέστερο αμθ 23 °C	3	77	I	3	274	648	648	0	E0	BC07	BC07	BC07	BC07	VI0	VI0	CV1	CV1	SP	SP	2772	ΔΙΗΘΙΟΚΑΡΒΑΜΙΚΑΔΙΑΡΑΣΤΙΚΟΝΑ ΥΓΡΑ, ΕΥΦΛΕΚΤΑ, ΤΟΞΙΚΑ, επιμτ. αεραδότης ζυμολέστερο αμθ 23 °C
2772	ΔΙΗΘΙΟΚΑΡΒΑΜΙΚΑΔΙΑΡΑΣΤΙΚΟΝΑ ΥΓΡΑ, ΕΥΦΛΕΚΤΑ, ΤΟΞΙΚΑ, επιμτ. αεραδότης ζυμολέστερο αμθ 23 °C	3	77	II	3	274	648	648	1 L	E2	BC02	BC02	BC02	BC02	VI1	VI1	CV3	CV3	SP	SP	2772	ΔΙΗΘΙΟΚΑΡΒΑΜΙΚΑΔΙΑΡΑΣΤΙΚΟΝΑ ΥΓΡΑ, ΕΥΦΛΕΚΤΑ, ΤΟΞΙΚΑ, επιμτ. αεραδότης ζυμολέστερο αμθ 23 °C
2775	ΠΑΡΑΣΤΙΚΟΝΑΜΕ ΒΑΣΗ ΤΟ ΧΛΑΚΟ, ΣΤΕΡΕΑ, ΤΟΞΙΚΑ	6.1	77	I	6.1	274	648	648	0	E5	BC07	BC07	BC07	BC07	VI0	VI0	CV1	CV1	SP	SP	2775	ΠΑΡΑΣΤΙΚΟΝΑΜΕ ΒΑΣΗ ΤΟ ΧΛΑΚΟ, ΣΤΕΡΕΑ, ΤΟΞΙΚΑ
2775	ΠΑΡΑΣΤΙΚΟΝΑΜΕ ΒΑΣΗ ΤΟ ΧΛΑΚΟ, ΣΤΕΡΕΑ, ΤΟΞΙΚΑ	6.1	77	II	6.1	274	648	648	500 g	E4	BC08	BC08	BC08	BC08	VI1	VI1	CV3	CV3	SP	SP	2775	ΠΑΡΑΣΤΙΚΟΝΑΜΕ ΒΑΣΗ ΤΟ ΧΛΑΚΟ, ΣΤΕΡΕΑ, ΤΟΞΙΚΑ
2775	ΠΑΡΑΣΤΙΚΟΝΑΜΕ ΒΑΣΗ ΤΟ ΧΛΑΚΟ, ΣΤΕΡΕΑ, ΤΟΞΙΚΑ	6.1	77	III	6.1	274	648	648	5 kg	E1	BC08	BC08	BC08	BC08	VI1	VI1	CV3	CV3	SP	SP	2775	ΠΑΡΑΣΤΙΚΟΝΑΜΕ ΒΑΣΗ ΤΟ ΧΛΑΚΟ, ΣΤΕΡΕΑ, ΤΟΞΙΚΑ

ΕΦΗΜΕΡΙΣ ΤΗΣ ΚΥΒΕΡΝΗΣΕΩΣ (ΤΕΥΧΟΣ ΔΕΥΤΕΡΟ)

UN Αριθμ.	Όνομα και περιγραφή	Κλάση	Κατ. Απορ. Απορ. Απορ.	Όμοιο	Ενεργη	Ειδική διαστάσεις	Περιορισμός και εξαιρέσεις διαστάσεων	Στοιχεία			Φορτίς		ΑΔΚ εξειδίχ.		Όμοιο για δοκιμές	Κατηγορία (Κοδικός αριθμός)	Επιπλέον διαστάσεις για μετρήσιμα				UN Αριθμ.	Όνομα και περιγραφή		
								Όμοιο	Επιπλέον διαστάσεις	Απορ. Απορ. Απορ.	Όμοιο	Επιπλέον διαστάσεις	Απορ. Απορ. Απορ.	Όμοιο			Επιπλέον διαστάσεις	Απορ. Απορ. Απορ.	Όμοιο	Επιπλέον διαστάσεις			Απορ. Απορ. Απορ.	
2776	ΠΑΡΑΣΤΟΚΟΝΑΜΕ ΒΑΣΗ ΤΟ ΧΑΛΚΟ. ΥΓΡΑ, ΕΥΦΛΕΚΤΑ, ΤΟΞΙΚΑ σημείο αναφλέξης σημείο αναφλέξης 23 °C	3	PT2	I	3	61	3,4	3,4	4,1	4,1	4,1	4,1	4,1	4,1	4,1	1,1	3,6	7,2	7,2	7,2	7,2	2776	ΠΑΡΑΣΤΟΚΟΝΑΜΕ ΒΑΣΗ ΤΟ ΧΑΛΚΟ. ΥΓΡΑ, ΕΥΦΛΕΚΤΑ, ΤΟΞΙΚΑ σημείο αναφλέξης σημείο αναφλέξης 23 °C	
2776	ΠΑΡΑΣΤΟΚΟΝΑΜΕ ΒΑΣΗ ΤΟ ΧΑΛΚΟ. ΥΓΡΑ, ΕΥΦΛΕΚΤΑ, ΤΟΞΙΚΑ σημείο αναφλέξης σημείο αναφλέξης 23 °C	3	PT2	II	3	61	3,4	3,4	4,1	4,1	4,1	4,1	4,1	4,1	4,1	1,1	3,6	7,2	7,2	7,2	7,2	2776	ΠΑΡΑΣΤΟΚΟΝΑΜΕ ΒΑΣΗ ΤΟ ΧΑΛΚΟ. ΥΓΡΑ, ΕΥΦΛΕΚΤΑ, ΤΟΞΙΚΑ σημείο αναφλέξης σημείο αναφλέξης 23 °C	
2777	ΠΑΡΑΣΤΟΚΟΝΑΜΕ ΒΑΣΗ ΤΟΝ ΥΔΡΑΥΡΙΟΥ ΣΤΕΡΕΑ, ΤΟΞΙΚΑ	6,1	T7	I	6,1	61	0	0	0	0	0	0	0	0	0	0	0	0	0	0	0	0	2777	ΠΑΡΑΣΤΟΚΟΝΑΜΕ ΒΑΣΗ ΤΟΝ ΥΔΡΑΥΡΙΟΥ ΣΤΕΡΕΑ, ΤΟΞΙΚΑ
2777	ΠΑΡΑΣΤΟΚΟΝΑΜΕ ΒΑΣΗ ΤΟΝ ΥΔΡΑΥΡΙΟΥ ΣΤΕΡΕΑ, ΤΟΞΙΚΑ	6,1	T7	II	6,1	61	0	0	0	0	0	0	0	0	0	0	0	0	0	0	0	0	2777	ΠΑΡΑΣΤΟΚΟΝΑΜΕ ΒΑΣΗ ΤΟΝ ΥΔΡΑΥΡΙΟΥ ΣΤΕΡΕΑ, ΤΟΞΙΚΑ
2777	ΠΑΡΑΣΤΟΚΟΝΑΜΕ ΒΑΣΗ ΤΟΝ ΥΔΡΑΥΡΙΟΥ ΣΤΕΡΕΑ, ΤΟΞΙΚΑ	6,1	T7	III	6,1	61	0	0	0	0	0	0	0	0	0	0	0	0	0	0	0	0	2777	ΠΑΡΑΣΤΟΚΟΝΑΜΕ ΒΑΣΗ ΤΟΝ ΥΔΡΑΥΡΙΟΥ ΣΤΕΡΕΑ, ΤΟΞΙΚΑ
2778	ΠΑΡΑΣΤΟΚΟΝΑΜΕ ΒΑΣΗ ΤΟΝ ΥΔΡΑΥΡΙΟΥ ΣΤΕΡΕΑ, ΤΟΞΙΚΑ σημείο αναφλέξης σημείο αναφλέξης 23 °C	3	PT2	I	3	61	0	0	0	0	0	0	0	0	0	0	0	0	0	0	0	0	2778	ΠΑΡΑΣΤΟΚΟΝΑΜΕ ΒΑΣΗ ΤΟΝ ΥΔΡΑΥΡΙΟΥ ΣΤΕΡΕΑ, ΤΟΞΙΚΑ σημείο αναφλέξης σημείο αναφλέξης 23 °C
2778	ΠΑΡΑΣΤΟΚΟΝΑΜΕ ΒΑΣΗ ΤΟΝ ΥΔΡΑΥΡΙΟΥ ΣΤΕΡΕΑ, ΤΟΞΙΚΑ σημείο αναφλέξης σημείο αναφλέξης 23 °C	3	PT2	II	3	61	0	0	0	0	0	0	0	0	0	0	0	0	0	0	0	0	2778	ΠΑΡΑΣΤΟΚΟΝΑΜΕ ΒΑΣΗ ΤΟΝ ΥΔΡΑΥΡΙΟΥ ΣΤΕΡΕΑ, ΤΟΞΙΚΑ σημείο αναφλέξης σημείο αναφλέξης 23 °C
2779	ΠΑΡΑΣΤΟΚΟΝΑΜΕ ΒΑΣΗ ΤΟΝ ΥΔΡΑΥΡΙΟΥ ΣΤΕΡΕΑ, ΤΟΞΙΚΑ	6,1	T7	I	6,1	61	0	0	0	0	0	0	0	0	0	0	0	0	0	0	0	0	2779	ΠΑΡΑΣΤΟΚΟΝΑΜΕ ΒΑΣΗ ΤΟΝ ΥΔΡΑΥΡΙΟΥ ΣΤΕΡΕΑ, ΤΟΞΙΚΑ
2779	ΠΑΡΑΣΤΟΚΟΝΑΜΕ ΒΑΣΗ ΤΟΝ ΥΔΡΑΥΡΙΟΥ ΣΤΕΡΕΑ, ΤΟΞΙΚΑ	6,1	T7	II	6,1	61	0	0	0	0	0	0	0	0	0	0	0	0	0	0	0	0	2779	ΠΑΡΑΣΤΟΚΟΝΑΜΕ ΒΑΣΗ ΤΟΝ ΥΔΡΑΥΡΙΟΥ ΣΤΕΡΕΑ, ΤΟΞΙΚΑ
2779	ΠΑΡΑΣΤΟΚΟΝΑΜΕ ΒΑΣΗ ΤΟΝ ΥΔΡΑΥΡΙΟΥ ΣΤΕΡΕΑ, ΤΟΞΙΚΑ	6,1	T7	III	6,1	61	0	0	0	0	0	0	0	0	0	0	0	0	0	0	0	0	2779	ΠΑΡΑΣΤΟΚΟΝΑΜΕ ΒΑΣΗ ΤΟΝ ΥΔΡΑΥΡΙΟΥ ΣΤΕΡΕΑ, ΤΟΞΙΚΑ
2780	ΠΑΡΑΣΤΟΚΟΝΑΜΕ ΒΑΣΗ ΤΟΝ ΥΔΡΑΥΡΙΟΥ ΣΤΕΡΕΑ, ΤΟΞΙΚΑ σημείο αναφλέξης σημείο αναφλέξης 23 °C	3	PT2	I	3	61	0	0	0	0	0	0	0	0	0	0	0	0	0	0	0	0	2780	ΠΑΡΑΣΤΟΚΟΝΑΜΕ ΒΑΣΗ ΤΟΝ ΥΔΡΑΥΡΙΟΥ ΣΤΕΡΕΑ, ΤΟΞΙΚΑ σημείο αναφλέξης σημείο αναφλέξης 23 °C
2780	ΠΑΡΑΣΤΟΚΟΝΑΜΕ ΒΑΣΗ ΤΟΝ ΥΔΡΑΥΡΙΟΥ ΣΤΕΡΕΑ, ΤΟΞΙΚΑ σημείο αναφλέξης σημείο αναφλέξης 23 °C	3	PT2	II	3	61	0	0	0	0	0	0	0	0	0	0	0	0	0	0	0	0	2780	ΠΑΡΑΣΤΟΚΟΝΑΜΕ ΒΑΣΗ ΤΟΝ ΥΔΡΑΥΡΙΟΥ ΣΤΕΡΕΑ, ΤΟΞΙΚΑ σημείο αναφλέξης σημείο αναφλέξης 23 °C
2781	ΠΑΡΑΣΤΟΚΟΝΑΜΕ ΒΑΣΗ ΤΟΝ ΥΔΡΑΥΡΙΟΥ ΣΤΕΡΕΑ, ΤΟΞΙΚΑ	6,1	T7	I	6,1	61	0	0	0	0	0	0	0	0	0	0	0	0	0	0	0	0	2781	ΠΑΡΑΣΤΟΚΟΝΑΜΕ ΒΑΣΗ ΤΟΝ ΥΔΡΑΥΡΙΟΥ ΣΤΕΡΕΑ, ΤΟΞΙΚΑ
2781	ΠΑΡΑΣΤΟΚΟΝΑΜΕ ΒΑΣΗ ΤΟΝ ΥΔΡΑΥΡΙΟΥ ΣΤΕΡΕΑ, ΤΟΞΙΚΑ	6,1	T7	II	6,1	61	0	0	0	0	0	0	0	0	0	0	0	0	0	0	0	0	2781	ΠΑΡΑΣΤΟΚΟΝΑΜΕ ΒΑΣΗ ΤΟΝ ΥΔΡΑΥΡΙΟΥ ΣΤΕΡΕΑ, ΤΟΞΙΚΑ
2781	ΠΑΡΑΣΤΟΚΟΝΑΜΕ ΒΑΣΗ ΤΟΝ ΥΔΡΑΥΡΙΟΥ ΣΤΕΡΕΑ, ΤΟΞΙΚΑ	6,1	T7	III	6,1	61	0	0	0	0	0	0	0	0	0	0	0	0	0	0	0	0	2781	ΠΑΡΑΣΤΟΚΟΝΑΜΕ ΒΑΣΗ ΤΟΝ ΥΔΡΑΥΡΙΟΥ ΣΤΕΡΕΑ, ΤΟΞΙΚΑ
2782	ΠΑΡΑΣΤΟΚΟΝΑΜΕ ΒΑΣΗ ΤΟΝ ΥΔΡΑΥΡΙΟΥ ΣΤΕΡΕΑ, ΤΟΞΙΚΑ σημείο αναφλέξης σημείο αναφλέξης 23 °C	3	PT2	I	3	61	0	0	0	0	0	0	0	0	0	0	0	0	0	0	0	0	2782	ΠΑΡΑΣΤΟΚΟΝΑΜΕ ΒΑΣΗ ΤΟΝ ΥΔΡΑΥΡΙΟΥ ΣΤΕΡΕΑ, ΤΟΞΙΚΑ σημείο αναφλέξης σημείο αναφλέξης 23 °C

UN Αριθμ.	Όνομα και περιγραφή	Κλάση	Κωδικός ταξινόμησης	Όνομα Έμπορου	Εθνικές Διατάξεις	Περιγραφής και εδαφόμενες ποσότητες	Εθνικές Διατάξεις	Στοιχεία		Φορτίες ελαστών σε διαφορετικές θέσεις		ΑDR δείγματα	Όργανο μετρούμενης ιδιότητας	Κατηγορία μετρούμενης ιδιότητας (σημείο)	Καταστάση	Αριθμ. Δοκιμών στην κατάσταση	UN Αριθμ.	Όνομα και περιγραφή
								Ομοειδής συσκευασία	Εθνικές διατάξεις συσκευασίας	Ομοειδής συσκευασία	Εθνικές διατάξεις συσκευασίας							
2782	ΠΑΡΑΣΤΟΙΧΙΑ ΔΙΑΥΡΙΑΚΟΥ ΥΓΡΑ ΕΥΦΛΕΚΤΑ, ΤΟΞΙΚΑ, σημείο ανάφλεξης χαμηλότερο από 23 °C	3	F72	II	5.2.2	3.3	3.4.6/3.5.1.2	4.1.4	4.1.10	4.3.5.2	7.3.2	4.3	9.1.1.2	1.1.3.6	8.5	5.3.2.3	31.2	
2783	ΠΑΡΑΣΤΟΙΧΙΑ ΔΙΑΥΡΙΑΚΟΥ ΥΓΡΑ ΕΥΦΛΕΚΤΑ, ΤΟΞΙΚΑ, σημείο ανάφλεξης χαμηλότερο από 23 °C	6.1	T7	I	6.1	61	0	R001	MP19	4.2.5.3	7.3.2	L12	AT	2	66	2783	ΠΑΡΑΣΤΟΙΧΙΑ ΔΙΑΥΡΙΑΚΟΥ ΥΓΡΑ ΕΥΦΛΕΚΤΑ, ΤΟΞΙΚΑ, σημείο ανάφλεξης χαμηλότερο από 23 °C	
2784	ΠΑΡΑΣΤΟΙΧΙΑ ΔΙΑΥΡΙΑΚΟΥ ΥΓΡΑ ΕΥΦΛΕΚΤΑ, ΤΟΞΙΚΑ, σημείο ανάφλεξης χαμηλότερο από 23 °C	6.1	T7	II	6.1	500 g	B4	R002	MP19	4.2.5.3	7.3.2	L12	AT	2	66	2784	ΠΑΡΑΣΤΟΙΧΙΑ ΔΙΑΥΡΙΑΚΟΥ ΥΓΡΑ ΕΥΦΛΕΚΤΑ, ΤΟΞΙΚΑ, σημείο ανάφλεξης χαμηλότερο από 23 °C	
2785	ΠΑΡΑΣΤΟΙΧΙΑ ΔΙΑΥΡΙΑΚΟΥ ΥΓΡΑ ΕΥΦΛΕΚΤΑ, ΤΟΞΙΚΑ, σημείο ανάφλεξης χαμηλότερο από 23 °C	6.1	T7	III	6.1	5 kg	E1	R002	MP19	4.2.5.3	7.3.2	L12	AT	2	66	2785	ΠΑΡΑΣΤΟΙΧΙΑ ΔΙΑΥΡΙΑΚΟΥ ΥΓΡΑ ΕΥΦΛΕΚΤΑ, ΤΟΞΙΚΑ, σημείο ανάφλεξης χαμηλότερο από 23 °C	
2786	ΠΑΡΑΣΤΟΙΧΙΑ ΔΙΑΥΡΙΑΚΟΥ ΥΓΡΑ ΕΥΦΛΕΚΤΑ, ΤΟΞΙΚΑ, σημείο ανάφλεξης χαμηλότερο από 23 °C	6.1	T7	I	6.1	0	E5	R001	MP19	4.2.5.3	7.3.2	L12	AT	2	66	2786	ΠΑΡΑΣΤΟΙΧΙΑ ΔΙΑΥΡΙΑΚΟΥ ΥΓΡΑ ΕΥΦΛΕΚΤΑ, ΤΟΞΙΚΑ, σημείο ανάφλεξης χαμηλότερο από 23 °C	
2787	ΠΑΡΑΣΤΟΙΧΙΑ ΔΙΑΥΡΙΑΚΟΥ ΥΓΡΑ ΕΥΦΛΕΚΤΑ, ΤΟΞΙΚΑ, σημείο ανάφλεξης χαμηλότερο από 23 °C	6.1	T7	II	6.1	500 g	B4	R002	MP19	4.2.5.3	7.3.2	L12	AT	2	66	2787	ΠΑΡΑΣΤΟΙΧΙΑ ΔΙΑΥΡΙΑΚΟΥ ΥΓΡΑ ΕΥΦΛΕΚΤΑ, ΤΟΞΙΚΑ, σημείο ανάφλεξης χαμηλότερο από 23 °C	
2788	ΠΑΡΑΣΤΟΙΧΙΑ ΔΙΑΥΡΙΑΚΟΥ ΥΓΡΑ ΕΥΦΛΕΚΤΑ, ΤΟΞΙΚΑ, σημείο ανάφλεξης χαμηλότερο από 23 °C	6.1	T7	III	6.1	5 kg	E1	R002	MP19	4.2.5.3	7.3.2	L12	AT	2	66	2788	ΠΑΡΑΣΤΟΙΧΙΑ ΔΙΑΥΡΙΑΚΟΥ ΥΓΡΑ ΕΥΦΛΕΚΤΑ, ΤΟΞΙΚΑ, σημείο ανάφλεξης χαμηλότερο από 23 °C	
2789	ΠΑΡΑΣΤΟΙΧΙΑ ΔΙΑΥΡΙΑΚΟΥ ΥΓΡΑ ΕΥΦΛΕΚΤΑ, ΤΟΞΙΚΑ, σημείο ανάφλεξης χαμηλότερο από 23 °C	8	CFI	II	8	1 L	E2	R001	MP19	4.2.5.3	7.3.2	L12	AT	2	83	2789	ΠΑΡΑΣΤΟΙΧΙΑ ΔΙΑΥΡΙΑΚΟΥ ΥΓΡΑ ΕΥΦΛΕΚΤΑ, ΤΟΞΙΚΑ, σημείο ανάφλεξης χαμηλότερο από 23 °C	
2790	ΠΑΡΑΣΤΟΙΧΙΑ ΔΙΑΥΡΙΑΚΟΥ ΥΓΡΑ ΕΥΦΛΕΚΤΑ, ΤΟΞΙΚΑ, σημείο ανάφλεξης χαμηλότερο από 23 °C	8	C3	II	8	1 L	E2	R001	MP19	4.2.5.3	7.3.2	L12	AT	2	80	2790	ΠΑΡΑΣΤΟΙΧΙΑ ΔΙΑΥΡΙΑΚΟΥ ΥΓΡΑ ΕΥΦΛΕΚΤΑ, ΤΟΞΙΚΑ, σημείο ανάφλεξης χαμηλότερο από 23 °C	

ΕΦΗΜΕΡΙΣ ΤΗΣ ΚΥΒΕΡΝΗΣΕΩΣ (ΤΕΥΧΟΣ ΔΕΥΤΕΡΟ)

UN Αριθμ.	Όνομα και περιγραφή	Κλίση	Κατα- σκευασ- τής	Όμοιο κατα- σκευασ- τής	Εντάξη	Ειδική διάρκεια	Περιγραφή επιπέδου	Στοιχεία			Φορτίς		ΑΔΚ		Όμοιο αριθμ. αδειας	Κατηγορία (Κατά- σκευασ- τής)	Ειδικές συνθήκες για πιστοποίηση				UN Αριθμ.	Όνομα και περιγραφή
								Όμοιο αριθμ. αδειας	Ειδική διάρκεια	Αριθμ. αδειας	Ειδική διάρκεια	Κατά- σκευασ- τής	Ειδική διάρκεια	Κατά- σκευασ- τής			Ειδική διάρκεια	Κατά- σκευασ- τής	Κατά- σκευασ- τής	Ειδική διάρκεια		
2790	ΟΕΙΚΟ ΟΕΥ.ΣΕ. ΔΙΑΧΥΜΑ. περιεχομένο από 10% και λιγότερο από 50% αέρα, κρέμα μίγμα	2.2	C3	III	5.2.2	3.3	3.4.6/3.5.1.2	4.1.4	4.1.4	4.2.5.2	4.2.5.3	4.3	4.3.5,6,8,4	9.1.1.2	1.1.3.6	7.2.4	7.3.3	7.5.11	8.5	2790	ΟΕΙΚΟ ΟΕΥ.ΣΕ. ΔΙΑΧΥΜΑ. περιεχομένο από 10% και λιγότερο από 50% αέρα, κρέμα μίγμα	
2793	ΣΑΒΟΝΙΕΣ ΠΑΚΕΤΩΜΕΝΕΣ ΣΤΑ ΕΚΤΡΟΦΑΝΕΙΑ ΜΑΛΑ ΧΗΜΑΙΜΑΤΑ ΤΟΡΝΟΥ (ΚΟΜΜΑΤΙΑ σε μίση) αναμειγμένα με σαπούνι	4.2	C4	III	4.2	592	0	MP14	MP14	MP14	MP14	MP14	MP14	MP14	3	VI	VI	VI	40	2793	ΣΑΒΟΝΙΕΣ ΠΑΚΕΤΩΜΕΝΕΣ ΣΤΑ ΕΚΤΡΟΦΑΝΕΙΑ ΜΑΛΑ ΧΗΜΑΙΜΑΤΑ ΤΟΡΝΟΥ (ΚΟΜΜΑΤΙΑ σε μίση) αναμειγμένα με σαπούνι	
2794	ΜΙΑΤΑΡΙΕΣ, ΝΟΠΙΕΣ, ΤΕΜΑΤΙΣ ΜΕ ΟΕΥ. (πλεξοκτυνη στρογγυλή)	8	C11	III	8	295	1.1	P801	P801	P801	P801	P801	P801	P801	3	VV14	VV14	VV14	80	2794	ΜΙΑΤΑΡΙΕΣ, ΝΟΠΙΕΣ, ΤΕΜΑΤΙΣ ΜΕ ΟΕΥ. (πλεξοκτυνη στρογγυλή)	
2795	ΜΙΑΤΑΡΙΕΣ, ΝΟΠΙΕΣ, ΤΕΜΑΤΙΣ ΜΕ ΑΚΑΛΑΗ (πλεξοκτυνη στρογγυλή)	8	C11	III	8	295	1.1	P801a	P801a	P801a	P801a	P801a	P801a	P801a	3	VV14	VV14	VV14	80	2795	ΜΙΑΤΑΡΙΕΣ, ΝΟΠΙΕΣ, ΤΕΜΑΤΙΣ ΜΕ ΑΚΑΛΑΗ (πλεξοκτυνη στρογγυλή)	
2796	ΘΕΙΚΟ ΟΕΥ. με 6% περιεχομένο από 51% αέρα ή ΥΓΡΑ ΜΙΑΤΑΡΙΑΣ, ΟΕΙΝΑ	8	C1	II	8	274	1.1	P001	P001	P001	P001	P001	P001	P001	2	AT	AT	AT	80	2796	ΘΕΙΚΟ ΟΕΥ. με 6% περιεχομένο από 51% αέρα ή ΥΓΡΑ ΜΙΑΤΑΡΙΑΣ, ΟΕΙΝΑ	
2797	ΥΓΡΑ ΜΙΑΤΑΡΙΑΣ, ΑΚΑΛΑΗΚΑ	8	C5	II	8	274	1.1	P001	P001	P001	P001	P001	P001	P001	2	AT	AT	AT	80	2797	ΥΓΡΑ ΜΙΑΤΑΡΙΑΣ, ΑΚΑΛΑΗΚΑ	
2798	ΔΙΑΧΥΜΑΤΟΣ ΔΙΑΧΥΜΑΤΟΣ ΔΙΑΧΥΜΑΤΟΣ	8	C3	II	8	274	1.1	P001	P001	P001	P001	P001	P001	P001	2	AT	AT	AT	80	2798	ΔΙΑΧΥΜΑΤΟΣ ΔΙΑΧΥΜΑΤΟΣ ΔΙΑΧΥΜΑΤΟΣ	
2799	ΘΕΙΚΟ ΟΕΥ.ΣΕ. ΔΙΑΧΥΜΑΤΟΣ ΔΙΑΧΥΜΑΤΟΣ	8	C3	II	8	274	1.1	P001	P001	P001	P001	P001	P001	P001	2	AT	AT	AT	80	2799	ΘΕΙΚΟ ΟΕΥ.ΣΕ. ΔΙΑΧΥΜΑΤΟΣ ΔΙΑΧΥΜΑΤΟΣ	
2800	ΜΙΑΤΑΡΙΕΣ, ΝΟΠΙΕΣ, ΑΝΕΠΙΡΕΤΕΣ στρογγυλή	8	C11	III	8	288	1.1	P801a	P801a	P801a	P801a	P801a	P801a	P801a	3	VV14	VV14	VV14	80	2800	ΜΙΑΤΑΡΙΕΣ, ΝΟΠΙΕΣ, ΑΝΕΠΙΡΕΤΕΣ στρογγυλή	
2801	ΒΑΦΕΣ, ΥΠΕΡΕΣ, ΔΙΑΒΡΩΤΙΚΕΣ Ε.Α.Ο. ή ΕΝΔΙΑΜΕΣΑ ΒΑΦΩΝ, ΥΓΡΑ, ΔΙΑΒΡΩΤΙΚΑ Ε.Α.Ο.	8	C9	I	8	274	0	P001	P001	P001	P001	P001	P001	P001	1	AT	AT	AT	88	2801	ΒΑΦΕΣ, ΥΠΕΡΕΣ, ΔΙΑΒΡΩΤΙΚΕΣ Ε.Α.Ο. ή ΕΝΔΙΑΜΕΣΑ ΒΑΦΩΝ, ΥΓΡΑ, ΔΙΑΒΡΩΤΙΚΑ Ε.Α.Ο.	
2801	ΒΑΦΕΣ, ΥΠΕΡΕΣ, ΔΙΑΒΡΩΤΙΚΕΣ Ε.Α.Ο. ή Ε.Α.Ο.	8	C9	II	8	274	1.1	P001	P001	P001	P001	P001	P001	P001	2	AT	AT	AT	80	2801	ΒΑΦΕΣ, ΥΠΕΡΕΣ, ΔΙΑΒΡΩΤΙΚΕΣ Ε.Α.Ο. ή Ε.Α.Ο.	
2801	ΒΑΦΕΣ, ΥΠΕΡΕΣ, ΔΙΑΒΡΩΤΙΚΕΣ Ε.Α.Ο. ή Ε.Α.Ο.	8	C9	III	8	274	5.1	P001	P001	P001	P001	P001	P001	P001	3	V12	V12	V12	80	2801	ΒΑΦΕΣ, ΥΠΕΡΕΣ, ΔΙΑΒΡΩΤΙΚΕΣ Ε.Α.Ο. ή Ε.Α.Ο.	
2802	ΧΑΠΡΟΥΧΟΣ ΧΑΛΚΟΣ	8	C2	III	8	5	5 kg	P002	P002	P002	P002	P002	P002	P002	3	VV9	VV9	VV9	80	2802	ΧΑΠΡΟΥΧΟΣ ΧΑΛΚΟΣ	
2803	ΓΑΛΛΙΟ	8	C10	III	8	5	5 kg	P800	P800	P800	P800	P800	P800	P800	3	VV9	VV9	VV9	80	2803	ΓΑΛΛΙΟ	
2805	ΥΠΕΡΕΣ, ΥΠΕΡΕΣ, ΛΥΟΜΕΝΟ ΣΤΙΦΟ	4.3	W2	II	4.3	500 g	500 g	PP40	PP40	PP40	PP40	PP40	PP40	PP40	2	VI	VI	VI	4.33	2805	ΥΠΕΡΕΣ, ΥΠΕΡΕΣ, ΛΥΟΜΕΝΟ ΣΤΙΦΟ	
2806	ΝΙΤΡΑΤΟ ΤΟΥ ΛΙΘΙΟΥ	4.3	W2	I	4.3	0	0	PP03	PP03	PP03	PP03	PP03	PP03	PP03	1	VI	VI	VI	2806	ΝΙΤΡΑΤΟ ΤΟΥ ΛΙΘΙΟΥ		
2807	Μαγνησίτη οξείδιο	9	M11																2807	Μαγνησίτη οξείδιο		
2809	ΥΔΡΑΡΓΥΡΟΣ	8	CT1	III	8	365	5 kg	P800	P800	P800	P800	P800	P800	P800	3	AT	AT	AT	86	2809	ΥΔΡΑΡΓΥΡΟΣ	
2810	ΤΟΞΙΚΑ ΣΤΙΦΕΡΑ, ΟΡΓΑΝΙΚΑ Ε.Α.Ο.	6.1	T1	I	6.1	274	0	P001	P001	P001	P001	P001	P001	P001	1	AT	AT	AT	66	2810	ΤΟΞΙΚΑ ΣΤΙΦΕΡΑ, ΟΡΓΑΝΙΚΑ Ε.Α.Ο.	
2810	ΤΟΞΙΚΑ ΣΤΙΦΕΡΑ, ΟΡΓΑΝΙΚΑ Ε.Α.Ο.	6.1	T1	II	6.1	274	100 ml	P001	P001	P001	P001	P001	P001	P001	2	AT	AT	AT	60	2810	ΤΟΞΙΚΑ ΣΤΙΦΕΡΑ, ΟΡΓΑΝΙΚΑ Ε.Α.Ο.	
2810	ΤΟΞΙΚΑ ΣΤΙΦΕΡΑ, ΟΡΓΑΝΙΚΑ Ε.Α.Ο.	6.1	T1	III	6.1	274	5.1	P001	P001	P001	P001	P001	P001	P001	2	V12	V12	V12	60	2810	ΤΟΞΙΚΑ ΣΤΙΦΕΡΑ, ΟΡΓΑΝΙΚΑ Ε.Α.Ο.	
2811	ΤΟΞΙΚΑ ΣΤΙΦΕΡΑ, ΟΡΓΑΝΙΚΑ Ε.Α.Ο.	6.1	T2	I	6.1	274	0	P002	P002	P002	P002	P002	P002	P002	1	AT	AT	AT	66	2811	ΤΟΞΙΚΑ ΣΤΙΦΕΡΑ, ΟΡΓΑΝΙΚΑ Ε.Α.Ο.	
2811	ΤΟΞΙΚΑ ΣΤΙΦΕΡΑ, ΟΡΓΑΝΙΚΑ Ε.Α.Ο.	6.1	T2	II	6.1	274	500 g	P002	P002	P002	P002	P002	P002	P002	2	AT	AT	AT	60	2811	ΤΟΞΙΚΑ ΣΤΙΦΕΡΑ, ΟΡΓΑΝΙΚΑ Ε.Α.Ο.	

ΔΕΝ ΥΠΟΚΕΙΤΑΙ ΣΤΗΝ ΑΔΚ

UN Αριθμ.	Όνομα και περιγραφή	Κλάση	Κωδικός ταξινόμησης	Ομάδα Ενδεικτικής Συνεκτικότητας	Επίπεδο Ενδεικτικής Συνεκτικότητας	Επίπεδο Ανεκτικότητας	Περιγραφή ενδεικτικής συνσκευής	Στοιχεία δοκιμής			Φορτίσεις σύμφωνα με τον κανονισμό			ΑDR σύμφωνα			Όργανα για μετρήσεις	Κατηγορία μετρήσεων	Επίπεδο ανεκτικότητας για μετρήσεις	UN Αριθμ.	Όνομα και περιγραφή
								Ομάδα ενδεικτικής συνσκευής	Ανεκτική συνσκευής	Ανεκτική συνσκευής	Ομάδα ενδεικτικής συνσκευής	Ανεκτική συνσκευής	Ανεκτική συνσκευής	Κατάσταση	Χώρα	Φορτίση, εκκένωση και γωνία					
281.1	ΠΟΛΥΚΑΤΕΡΑ, ΟΡΓΑΝΙΚΑ Ε.Α.Ο.	2.2	2.1.1.3	5.2.2	3.3	3.4/6.7/3.5/1.2	4.1.4	4.1.10	4.3.5.2	4.2.3.3	4.3	4.3.5, 6.8.4	9.1.1.2	1.1.3.6	8.6	7.3.3	7.3.11	8.5	5.3.2.3	31.2	ΠΟΛΥΚΑΤΕΡΑ, ΟΡΓΑΝΙΚΑ Ε.Α.Ο.
281.2	Απρόλυτο νερό, στερεό.	8	C6																	281.2	Απρόλυτο νερό, στερεό.
281.3	ΕΝΕΡΓΙΑ ΜΕ ΤΟ ΝΗΡΟ, ΣΤΕΡΕΑ, Ε.Α.Ο.	4.3	W2																	281.3	ΕΝΕΡΓΙΑ ΜΕ ΤΟ ΝΗΡΟ, ΣΤΕΡΕΑ, Ε.Α.Ο.
281.4	ΕΝΕΡΓΙΑ ΜΕ ΤΟ ΝΗΡΟ, ΣΤΕΡΕΑ, Ε.Α.Ο.	4.3	W2																	281.3	ΕΝΕΡΓΙΑ ΜΕ ΤΟ ΝΗΡΟ, ΣΤΕΡΕΑ, Ε.Α.Ο.
281.5	ΕΝΕΡΓΙΑ ΜΕ ΤΟ ΝΗΡΟ, ΣΤΕΡΕΑ, Ε.Α.Ο.	4.3	W2																	281.3	ΕΝΕΡΓΙΑ ΜΕ ΤΟ ΝΗΡΟ, ΣΤΕΡΕΑ, Ε.Α.Ο.
281.6	ΕΝΕΡΓΙΑ ΜΕ ΤΟ ΝΗΡΟ, ΣΤΕΡΕΑ, Ε.Α.Ο.	4.3	W2																	281.3	ΕΝΕΡΓΙΑ ΜΕ ΤΟ ΝΗΡΟ, ΣΤΕΡΕΑ, Ε.Α.Ο.
281.7	ΜΟΛΥΒΔΑΤΙΚΕΣ ΟΥΞΕΙΔΕΣ ΕΠΙΧΡΩΣΗΤΟΝ ΑΝΘΡΑΚΙΟ	6.2	II																	281.4	ΜΟΛΥΒΔΑΤΙΚΕΣ ΟΥΞΕΙΔΕΣ ΕΠΙΧΡΩΣΗΤΟΝ ΑΝΘΡΑΚΙΟ
281.8	ΜΟΛΥΒΔΑΤΙΚΕΣ ΟΥΞΕΙΔΕΣ ΕΠΙΧΡΩΣΗΤΟΝ ΑΝΘΡΑΚΙΟ	6.2	II																	281.4	ΜΟΛΥΒΔΑΤΙΚΕΣ ΟΥΞΕΙΔΕΣ ΕΠΙΧΡΩΣΗΤΟΝ ΑΝΘΡΑΚΙΟ
281.9	ΜΟΛΥΒΔΑΤΙΚΕΣ ΟΥΞΕΙΔΕΣ ΕΠΙΧΡΩΣΗΤΟΝ ΑΝΘΡΑΚΙΟ (μόνο γάλα)	6.2	II																	281.4	ΜΟΛΥΒΔΑΤΙΚΕΣ ΟΥΞΕΙΔΕΣ ΕΠΙΧΡΩΣΗΤΟΝ ΑΝΘΡΑΚΙΟ (μόνο γάλα)
281.10	ΜΟΛΥΒΔΑΤΙΚΕΣ ΟΥΞΕΙΔΕΣ ΕΠΙΧΡΩΣΗΤΟΝ ΑΝΘΡΑΚΙΟ (μόνο γάλα)	6.2	II																	281.4	ΜΟΛΥΒΔΑΤΙΚΕΣ ΟΥΞΕΙΔΕΣ ΕΠΙΧΡΩΣΗΤΟΝ ΑΝΘΡΑΚΙΟ (μόνο γάλα)
281.11	ΝΑΜΙΝΟΜΕΘΥΛΟΠΗΡΑΖΙΝΗ	8	C7	III	8															281.5	ΝΑΜΙΝΟΜΕΘΥΛΟΠΗΡΑΖΙΝΗ
281.12	ΥΑΡΟΦΟΡΟΥΧΟ ΑΜΜΟΝΙΟ ΔΙΑΛΥΜΑ	8	CT1	II	8															281.7	ΥΑΡΟΦΟΡΟΥΧΟ ΑΜΜΟΝΙΟ ΔΙΑΛΥΜΑ
281.13	ΥΑΡΟΦΟΡΟΥΧΟ ΑΜΜΟΝΙΟ ΔΙΑΛΥΜΑ	8	CT1	III	+6.1															281.7	ΥΑΡΟΦΟΡΟΥΧΟ ΑΜΜΟΝΙΟ ΔΙΑΛΥΜΑ
281.14	ΠΟΛΥΦΘΙΟΥΧΟ ΑΜΜΟΝΙΟ ΔΙΑΛΥΜΑ	8	CT1	II	8															281.8	ΠΟΛΥΦΘΙΟΥΧΟ ΑΜΜΟΝΙΟ ΔΙΑΛΥΜΑ
281.15	ΠΟΛΥΦΘΙΟΥΧΟ ΑΜΜΟΝΙΟ ΔΙΑΛΥΜΑ	8	CT1	III	+6.1															281.8	ΠΟΛΥΦΘΙΟΥΧΟ ΑΜΜΟΝΙΟ ΔΙΑΛΥΜΑ
281.16	ΟΕΙΝΟΣ ΦΟΣΦΟΡΙΚΟΣ ΑΜΥΛΑΙΣΤΕΡΑΣ	8	C3	III	8															281.9	ΟΕΙΝΟΣ ΦΟΣΦΟΡΙΚΟΣ ΑΜΥΛΑΙΣΤΕΡΑΣ
281.17	ΒΟΥΤΥΡΙΚΟΕΥ?	8	C3	III	8															2820	ΒΟΥΤΥΡΙΚΟΕΥ?
281.18	ΦΑΙΝΟΛΗ ΔΙΑΛΥΜΑ	6.1	T1	II	6.1															2821	ΦΑΙΝΟΛΗ ΔΙΑΛΥΜΑ
281.19	ΦΑΙΝΟΛΗ ΔΙΑΛΥΜΑ	6.1	T1	III	6.1															2821	ΦΑΙΝΟΛΗ ΔΙΑΛΥΜΑ
281.20	2-ΧΛΟΡΟΠΥΡΙΔΙΝΗ	6.1	T1	II	6.1															2822	2-ΧΛΟΡΟΠΥΡΙΔΙΝΗ
281.21	ΡΥΘΙΟΝΙΚΟΕΥ, ΣΤΕΡΕΟ	8	C4	III	8															2823	ΡΥΘΙΟΝΙΚΟΕΥ, ΣΤΕΡΕΟ
281.22	ΧΑΡΟΦΕΙΟΜΥΡΜΗΚΙΚΟΣ ΔΙΟΥΛΑΙΣΤΕΡΑΣ	8	CF1	II	8															2826	ΧΑΡΟΦΕΙΟΜΥΡΜΗΚΙΚΟΣ ΔΙΟΥΛΑΙΣΤΕΡΑΣ
281.23	ΚΑΠΝΙΚΟΕΥ	8	C3	III	8															2829	ΚΑΠΝΙΚΟΕΥ

ΕΦΗΜΕΡΙΣ ΤΗΣ ΚΥΒΕΡΝΗΣΕΩΣ (ΤΕΥΧΟΣ ΔΕΥΤΕΡΟ)

UN Αριθμ.	Όνομα και περιγραφή	Κλάση	Κατο-χορικό αριθμ. πτερυγίου	Ομάδα κατα-χορικού αριθμ. πτερυγίου	Ετήσια έκταση	Επιπλέον όριση	Περιγραφή και χαρακτηριστικά στοιχεία	Στοιχεία			Αριθμοί			Κατηγορία κινδύνου (βασικός αριθμ. πτερυγίου)	Όργανο για την έκδοση	Κατάσταση	UN Αριθμ.	Όνομα και περιγραφή				
								Επιπλέον στοιχεία	Αριθμ. πτερυγίου	Αριθμ. πτερυγίου	Αριθμ. πτερυγίου	Αριθμ. πτερυγίου	Αριθμ. πτερυγίου						Αριθμ. πτερυγίου	Αριθμ. πτερυγίου		
(1)	3.1.2	2.2	2.2	2.1.1.3	5.2.2	3.3	3.4.6/3.5.1.2	(8)	(90)	(10)	(11)	(12)	(13)	(14)	(15)	(16)	(17)	(18)	(19)	(20)	3.1.2	
2830	ΣΙΑΠΟΥΡΙΤΙΚΟΛΩΘΙΟ	4.3	W2	II	4.3		500 g	P410 IBC07	MP14	TP33	SGAN	TU15 TE19	AT	2	VI			CV23	CV23	423	ΣΙΑΠΟΥΡΙΤΙΚΟΛΩΘΙΟ	
2831	1,1,1-ΤΡΙΧΛΩΡΟΒΑΝΙΟ	6.1	T1	III	6.1		5 L	R001 IBC03 LPO1 R001	MP19	T1	L4BH	TU15 TE19	AT	2	VI2			CV13 CV28	S9	60	1,1,1-ΤΡΙΧΛΩΡΟΒΑΝΙΟ	
2834	ΟΞΙΝΟΣ-ΘΕΣΠΟΡΙΟΣ	8	C2	III	8		5 kg	IBC08 LPO2 R001	MP10	T1	SGAV		AT	3		VV9			80	2834	ΟΞΙΝΟΣ-ΘΕΣΠΟΡΙΟΣ	
2835	ΥΑΡΙΔΙΟΝΑΤΡΙΟΥ- ΑΡΓΙΛΟΥ	4.3	W2	II	4.3		500 g	P410 IBC04	MP14	TP33	SGAN		AT	2	VI			CV23		423	ΥΑΡΙΔΙΟΝΑΤΡΙΟΥ- ΑΡΓΙΛΟΥ	
2837	ΔΙΦΕΙΚΑΛΑΛΙΑ, ΥΑΛΙΚΟΔΙΑΛΥΜΑ	8	C1	II	8		1 L	R001 IBC02	MP15	T7	L4BN		AT	2					80	2837	ΔΙΦΕΙΚΑΛΑΛΙΑ, ΥΑΛΙΚΟΔΙΑΛΥΜΑ	
2837	ΔΙΦΕΙΚΑΛΑΛΙΑ, ΥΑΛΙΚΟΔΙΑΛΥΜΑ	8	C1	III	8		5 L	R001 IBC03 R001	MP19	T4	L4BN		AT	3	VI2				80	2837	ΔΙΦΕΙΚΑΛΑΛΙΑ, ΥΑΛΙΚΟΔΙΑΛΥΜΑ	
2838	ΒΟΥΤΥΡΙΚΟΣ ΗΝΥΔΕΤΕΡΑΣ ΣΤΑΦΕΡΟΦΟΙΜΕΝΟΣ	3	F1	II	3		1 L	R001 IBC02	MP19	T4	LGBF		FL	2					S2 S20	359	ΒΟΥΤΥΡΙΚΟΣ ΗΝΥΔΕΤΕΡΑΣ ΣΤΑΦΕΡΟΦΟΙΜΕΝΟΣ	
2839	ΑΛΑΔΟΛΗ	6.1	T1	II	6.1		100 ml	R001 E4	MP15	T7	L4BH	TU15 TE19	AT	2				CV13 CV28	S9 S19	60	ΑΛΑΔΟΛΗ	
2840	ΒΟΥΤΥΡΑΛΛΟΙΜΗ	3	F1	III	3		5 L	R001 IBC02	MP19	T2	LGBF		FL	3	VI2				S2	30	ΒΟΥΤΥΡΑΛΛΟΙΜΗ	
2841	ΔΙΝ-ΑΜΥΛΑΜΙΝΗ	3	PT1	III	3		5 L	R001 IBC03	MP19	T4	L4BH	TU15	FL	3	VI2			CV13 CV28	S2	36	ΔΙΝ-ΑΜΥΛΑΜΙΝΗ	
2842	ΝΙΠΡΟΒΑΝΙΟ	3	F1	III	3		5 L	R001 IBC03 LPO1 R001	MP19	T2	LGBF		FL	3	VI2				S2	30	ΝΙΠΡΟΒΑΝΙΟ	
2844	ΔΕΒΕΤΟΜΑΙΝΙΕΥΧΟΥΡΙΠΙΟ	4.3	W2	III	4.3		1 kg	R001 IBC08	MP14	T1	TP33	SGAN	AT	3	VI	VV5 VV7		CV23		423	ΔΕΒΕΤΟΜΑΙΝΙΕΥΧΟΥΡΙΠΙΟ	
2845	ΠΥΡΟΦΩΡΑΝΤΡΑ ΟΡΓΑΝΙΚΑ Ε.Α.Ο.	4.2	S1	I	4.2	274	0	E0	MP2	T22	L31DH	TU14 TC1 TE21 TMI	AT	0	VI			S20	333	2845	ΠΥΡΟΦΩΡΑΝΤΡΑ ΟΡΓΑΝΙΚΑ Ε.Α.Ο.	
2846	ΠΥΡΟΦΩΡΑ ΣΤΕΡΙΑ, ΟΡΓΑΝΙΚΑ Ε.Α.Ο.	4.2	S2	I	4.2	274	0	E0	MP13					0	VI			S20		2846	ΠΥΡΟΦΩΡΑ ΣΤΕΡΙΑ, ΟΡΓΑΝΙΚΑ Ε.Α.Ο.	
2849	3,3,4,4-ΤΕΤΡΑΧΛΩΡΟ-1	6.1	T1	III	6.1		5 L	R001 IBC03 LPO1 R001	MP19	T4	L4BH	TU15 TE19	AT	2	VI2			CV13 CV28	S9	60	3,3,4,4-ΤΕΤΡΑΧΛΩΡΟ-1	
2850	ΤΕΤΡΑΜΕΡΕΣ ΠΡΟΤΥΛΙΝΙΟ	3	F1	III	3		5 L	R001 IBC03 LPO1 R001	MP19	T2	LGBF		FL	3	VI2				S2	30	ΤΕΤΡΑΜΕΡΕΣ ΠΡΟΤΥΛΙΝΙΟ	
2851	ΠΥΡΟΦΩΡΑ ΧΟΡΟΦΟΡΑ ΔΙΕΝΥΔΑΤΙΜΕΝΟ	8	C1	II	8		1 L	R001 IBC02	MP15	T7	L4BN		AT	2						80	2851	ΠΥΡΟΦΩΡΑ ΧΟΡΟΦΟΡΑ ΔΙΕΝΥΔΑΤΙΜΕΝΟ
2852	ΑΠΗΚΡΥΑΛΟΖΥ ΑΝΥΔΑΡ ΝΑΪΟΙΟ με 0,9% Ανόργανο από 10% νερό, κατά μέγιστο	4.1	D	I	4.1	545	0	E0	MP2		PP24							S14		2852	ΑΠΗΚΡΥΑΛΟΖΥ ΑΝΥΔΑΡ ΝΑΪΟΙΟ με 0,9% Ανόργανο από 10% νερό, κατά μέγιστο	
2853	ΦΕΦΟΥΡΙΤΙΚΟΜΑΤΙΝΙΟ	6.1	T5	III	6.1		5 kg	R002 IBC08 LPO2 R001	MP10	T1	TP33	SGAH L4BH	TU15 TE19	AT	2		VV9	CV13 CV28	S9	60	2853	ΦΕΦΟΥΡΙΤΙΚΟΜΑΤΙΝΙΟ
2854	ΦΕΦΟΥΡΙΤΙΚΟΛΑΜΜΙΝΟ	6.1	T5	III	6.1		5 kg	R002 IBC02 LPO2 R001	MP10	T1	TP33	SGAH L4BH	TU15 TE19	AT	2		VV9	CV13 CV28	S9	60	2854	ΦΕΦΟΥΡΙΤΙΚΟΛΑΜΜΙΝΟ
2855	ΦΕΦΟΥΡΙΤΙΚΟΣ ΠΕΥΔΑΡΤΥΡΟΣ	6.1	T5	III	6.1		5 kg	R002 IBC08 LPO2 R001	MP10	T1	TP33	SGAH L4BH	TU15 TE19	AT	2		VV9	CV13 CV28	S9	60	2855	ΦΕΦΟΥΡΙΤΙΚΟΣ ΠΕΥΔΑΡΤΥΡΟΣ

ΕΦΗΜΕΡΙΣ ΤΗΣ ΚΥΒΕΡΝΗΣΕΩΣ (ΤΕΥΧΟΣ ΔΕΥΤΕΡΟ)

UN Αριθμ.	Όνομα και περιγραφή	Κλάση	Κατά- οδος διατά- κτησης	Όσες διατά- κσεις	Ενεργή διατάξεις	Εθνικές διατάξεις	Παραπομπές στις εθνικές διατάξεις	Στοιχεία			Φορτίσεις/επιπέδα/επιπέδα/επιπέδα			ΑΜΕ/εξουσιο- δότηση			Στοιχεία μεταφοράς (κωδικός περιγραφής)	Εθνικές διατάξεις για λειτουργία	UN Αριθμ.	Αριθμ. Αδειών της Σελίδας	Όνομα και περιγραφή	
								Όσες διατάξεις	Εθνικές διατάξεις	Αριθμ. διατάξεις	Αριθμ. διατάξεις	Αριθμ. διατάξεις	Αριθμ. διατάξεις	Αριθμ. διατάξεις	Αριθμ. διατάξεις	Αριθμ. διατάξεις						Αριθμ. διατάξεις
(1)	3.1.2	(30)	(30)	(4)	(5)	(6)	(7)	(8)	(9)	(10)	(11)	(12)	(13)	(14)	(15)	(16)	(17)	(18)	(19)	(20)	(21)	(22)
2878	ΣΙΟΤΙΔΑΙΣ ΤΙΤΑΝΙΟ ΣΕ ΜΟΡΦΗ ΣΚΟΝΙΟΥ ΚΟΚΚΙΝ	2.2	2.2	2.1.1.3	5.2.2	3.3	3.4.6/3.5.1.2	4.1.4	4.1.10	4.2.5.2	4.2.5.3	4.3	4.3.5, 6.8.4	9.1.1.2	1.1.3.6	7.2.4	7.3.3	7.5.11	8.5	5.3.2.3		3.1.2
4.1		F3	F3	III	4.1		5 kg			T1	TP3	SGAV		AT	3	VVI	VVI		40	2878	ΣΙΟΤΙΔΑΙΣ ΤΙΤΑΝΙΟ ΣΕ ΜΟΡΦΗ ΣΚΟΝΙΟΥ ΚΟΚΚΙΝ	
2879	ΟΞΥΑΙΦΡΟΥΧΟΞΕΛΙΝΙΟ	8	CTI	I	8		0			T10	TP2	L10BH		AT	1			CV13	314	2879	ΟΞΥΑΙΦΡΟΥΧΟΞΕΛΙΝΙΟ	
2880	ΥΠΟΧΛΟΡΙΔΟΣ ΔΕΙΞΤΗ, ΕΝΥΔΑΤΗΜΕΝΟ Η ΜΕΡΜΑ ΕΝΥΔΑΤΗΜΕΝΟΥ ΥΠΟΧΛΟΡΙΔΟΥΣ ΑΣΒΕΣΤΙΟΥ με 9% υγρό με 5.5% και 9% περιεκτικότητα από 16% υγρό	5.1	O2	II	5.1	314	1 kg					SGAN	TU3	AT	2	V11		CV24	50	2880	ΥΠΟΧΛΟΡΙΔΟΣ ΔΕΙΞΤΗ, ΕΝΥΔΑΤΗΜΕΝΟ Η ΜΕΡΜΑ ΕΝΥΔΑΤΗΜΕΝΟΥ ΥΠΟΧΛΟΡΙΔΟΥΣ ΑΣΒΕΣΤΙΟΥ με 9% υγρό με 5.5% και 9% περιεκτικότητα από 16% υγρό	
2881	ΚΑΤΑΛΥΤΗΣ ΜΕΤΑΛΛΟΥ, ΞΗΡΟΣ	4.2	S4	I	4.2	274	0			T21	TP7			AT	0	V1			43	2881	ΚΑΤΑΛΥΤΗΣ ΜΕΤΑΛΛΟΥ, ΞΗΡΟΣ	
2881	ΚΑΤΑΛΥΤΗΣ ΜΕΤΑΛΛΟΥ, ΞΗΡΟΣ	4.2	S4	II	4.2	274	0			T3	TP3	SGAN		AT	2	V1			40	2881	ΚΑΤΑΛΥΤΗΣ ΜΕΤΑΛΛΟΥ, ΞΗΡΟΣ	
2881	ΚΑΤΑΛΥΤΗΣ ΜΕΤΑΛΛΟΥ, ΞΗΡΟΣ	4.2	S4	III	4.2	274	0			T1	TP3	SGAN		AT	3	V1	VV4		40	2881	ΚΑΤΑΛΥΤΗΣ ΜΕΤΑΛΛΟΥ, ΞΗΡΟΣ	
2900	ΜΟΝΩΣΜΑΤΙΚΕΣ ΥΛΕΣ, ΜΕ ΕΠΙΔΡΑΣΗ ΜΟΝΟ ΣΤΑ ΖΩΑ	6.2	I2		6.2	318	0								0			CV13		2900	ΜΟΝΩΣΜΑΤΙΚΕΣ ΥΛΕΣ, ΜΕ ΕΠΙΔΡΑΣΗ ΜΟΝΟ ΣΤΑ ΖΩΑ	
2900	ΜΟΝΩΣΜΑΤΙΚΕΣ ΥΛΕΣ, ΜΕ ΕΠΙΔΡΑΣΗ ΜΟΝΟ ΣΤΑ ΖΩΑ, καταρτημένες σε υγρό διάλυμα	6.2	I2		6.2	318	0								0			CV13		2900	ΜΟΝΩΣΜΑΤΙΚΕΣ ΥΛΕΣ, ΜΕ ΕΠΙΔΡΑΣΗ ΜΟΝΟ ΣΤΑ ΖΩΑ, καταρτημένες σε υγρό διάλυμα	
2900	ΜΟΝΩΣΜΑΤΙΚΟ ΣΥΣΤΗΜΑ ΠΟΥ ΠΡΟΒΛΑΛΗ ΜΟΝΟ ΣΤΑ ΖΩΑ (ΖΩΙΚΟ ΥΛΙΚΟ ΜΟΝΟ)	6.2	I2		6.2	318	0			BK1	BK2				0			CV13	606	2900	ΜΟΝΩΣΜΑΤΙΚΟ ΣΥΣΤΗΜΑ ΠΟΥ ΠΡΟΒΛΑΛΗ ΜΟΝΟ ΣΤΑ ΖΩΑ (ΖΩΙΚΟ ΥΛΙΚΟ ΜΟΝΟ)	
2901	ΧΑΔΡΑΙΟ ΒΡΑΜΙΟΥ	2	2T0C		2.3		0			(M)		P4BH(M)	TA4	AT	1			CV9	265	2901	ΧΑΔΡΑΙΟ ΒΡΑΜΙΟΥ	
2902	ΠΑΡΑΣΤΗΚΤΟΝΑΥΤΡΑ, ΤΟΞΙΚΑ Ε.Α.Ο.	6.1	T6	I	6.1	274	0			T14	TP27	L10CH	TU14	AT	1			CV1	66	2902	ΠΑΡΑΣΤΗΚΤΟΝΑΥΤΡΑ, ΤΟΞΙΚΑ Ε.Α.Ο.	
2902	ΠΑΡΑΣΤΗΚΤΟΝΑΥΤΡΑ, ΤΟΞΙΚΑ Ε.Α.Ο.	6.1	T6	II	6.1	274	0					L4BH	TU15	AT	2			CV13	60	2902	ΠΑΡΑΣΤΗΚΤΟΝΑΥΤΡΑ, ΤΟΞΙΚΑ Ε.Α.Ο.	
2902	ΠΑΡΑΣΤΗΚΤΟΝΑΥΤΡΑ, ΤΟΞΙΚΑ Ε.Α.Ο.	6.1	T6	III	6.1	274	0			T7	TP28	L4BH	TU15	AT	2	V12		CV13	60	2902	ΠΑΡΑΣΤΗΚΤΟΝΑΥΤΡΑ, ΤΟΞΙΚΑ Ε.Α.Ο.	
2903	ΠΑΡΑΣΤΗΚΤΟΝΑΥΤΡΑ, ΤΟΞΙΚΑ ΕΥΦΛΕΚΤΑ Ε.Α.Ο με εμπύκνωση 23 °C	6.1	TF2	I	6.1	274	0			T14	TP27	L10CH	TU14	FL	1			CV1	663	2903	ΠΑΡΑΣΤΗΚΤΟΝΑΥΤΡΑ, ΤΟΞΙΚΑ ΕΥΦΛΕΚΤΑ Ε.Α.Ο με εμπύκνωση 23 °C	
2903	ΠΑΡΑΣΤΗΚΤΟΝΑΥΤΡΑ, ΤΟΞΙΚΑ ΕΥΦΛΕΚΤΑ Ε.Α.Ο με εμπύκνωση 23 °C	6.1	TF2	II	6.1	274	0					L4BH	TU15	FL	2			CV13	61	2903	ΠΑΡΑΣΤΗΚΤΟΝΑΥΤΡΑ, ΤΟΞΙΚΑ ΕΥΦΛΕΚΤΑ Ε.Α.Ο με εμπύκνωση 23 °C	
2903	ΠΑΡΑΣΤΗΚΤΟΝΑΥΤΡΑ, ΤΟΞΙΚΑ ΕΥΦΛΕΚΤΑ Ε.Α.Ο με εμπύκνωση 23 °C	6.1	TF2	III	6.1	274	0			T7	TP27	L4BH	TU15	FL	2	V12		CV13	61	2903	ΠΑΡΑΣΤΗΚΤΟΝΑΥΤΡΑ, ΤΟΞΙΚΑ ΕΥΦΛΕΚΤΑ Ε.Α.Ο με εμπύκνωση 23 °C	

ΕΦΗΜΕΡΙΣ ΤΗΣ ΚΥΒΕΡΝΗΣΕΩΣ (ΤΕΥΧΟΣ ΔΕΥΤΕΡΟ)

36367

UN Αριθμ.	Όνομα και περιγραφή	Κλάση	Κατα- τάξη απο- βλή- του	Ομάδα απο- βλή- του	Επεξεργ. απο- βλή- του	Ειδική απο- βλή- του	Περιγραφή απο- βλή- του	Στοιχεία			ΑΔΚ Εξέταση			Κατηγορία απο- βλή- του	Ομάδα απο- βλή- του	Επίπεδο κινδύνου για υγεία			UN Αριθμ.	Όνομα και περιγραφή		
								Ομάδα απο- βλή- του	Επίπεδο απο- βλή- του	Απο- βλή- του	Ομάδα απο- βλή- του	Επίπεδο απο- βλή- του	Απο- βλή- του			Κατηγορία απο- βλή- του	Ομάδα απο- βλή- του	Επίπεδο απο- βλή- του			Απο- βλή- του	
(1)	3.1.2	(2)	(3)	(4)	(5)	(6)	(7)	(8)	(9)	(10)	(11)	(12)	(13)	(14)	(15)	(16)	(17)	(18)	(19)	(20)	(21)	(22)
2923	ΜΑΒΡΙΚΑΣΤΕΡΕΑ, ΤΟΞΙΚΑ, Ε.Α.Ο.	8	CT2	III	5,2,2	3,3	3,4,6 / 3,5,1,2	4,1,4	4,1,10	4,2,5,2	4,2,5,3	4,3	4,3,5,6,8,4	9,1,1,2	1,1,3,6	7,3,3	7,5,11	8,5	5,3,2,3			3.1.2
2924	ΕΥΦΛΕΚΤΑ ΥΠΕΡ, ΔΑΒΡΙΠΤΙΚΑ, Ε.Α.Ο.	3	FC	I	3	0	0	B3	MP10	T1	TP3	SGAN	SGAN	AT	3	VV9	CV13	86	2923	ΜΑΒΡΙΚΑΣΤΕΡΕΑ, ΤΟΞΙΚΑ, Ε.Α.Ο.		
2924	ΕΥΦΛΕΚΤΑ ΥΠΕΡ, ΔΑΒΡΙΠΤΙΚΑ, Ε.Α.Ο.	3	FC	II	3	274	0	B3	MP17	T14	TP2	L10CH	TU14	PL	1		TE1	338	2924	ΕΥΦΛΕΚΤΑ ΥΠΕΡ, ΔΑΒΡΙΠΤΙΚΑ, Ε.Α.Ο.		
2924	ΕΥΦΛΕΚΤΑ ΥΠΕΡ, ΔΑΒΡΙΠΤΙΚΑ, Ε.Α.Ο.	3	FC	III	3	274	1,1	E2	MP19	T11	TP2	L4BH	TE1	RL	(D/E)			338	2924	ΕΥΦΛΕΚΤΑ ΥΠΕΡ, ΔΑΒΡΙΠΤΙΚΑ, Ε.Α.Ο.		
2925	ΕΥΦΛΕΚΤΑ ΥΠΕΡ, ΔΑΒΡΙΠΤΙΚΑ, Ε.Α.Ο.	4,1	FC1	II	4,1	274	1 kg	E2	MP19	T7	TP1	L4BN	TE1	RL	(D/E)	V12		38	2924	ΕΥΦΛΕΚΤΑ ΥΠΕΡ, ΔΑΒΡΙΠΤΙΚΑ, Ε.Α.Ο.		
2925	ΕΥΦΛΕΚΤΑ ΥΠΕΡ, ΔΑΒΡΙΠΤΙΚΑ, Ε.Α.Ο.	4,1	FC1	III	4,1	274	5 kg	E1	MP10	T3	TP3	SGAN	TE1	AT	3	V11		48	2925	ΕΥΦΛΕΚΤΑ ΥΠΕΡ, ΔΑΒΡΙΠΤΙΚΑ, Ε.Α.Ο.		
2926	ΕΥΦΛΕΚΤΑ ΥΠΕΡ, ΤΟΞΙΚΑ, Ε.Α.Ο.	4,1	FT1	II	4,1	274	1 kg	E2	MP10	T3	TP3	SGAN	TE1	AT	2	V11		46	2926	ΕΥΦΛΕΚΤΑ ΥΠΕΡ, ΤΟΞΙΚΑ, Ε.Α.Ο.		
2926	ΕΥΦΛΕΚΤΑ ΥΠΕΡ, ΤΟΞΙΚΑ, Ε.Α.Ο.	4,1	FT1	III	4,1	274	5 kg	E1	MP10	T1	TP3	SGAN	TE1	AT	3			46	2926	ΕΥΦΛΕΚΤΑ ΥΠΕΡ, ΤΟΞΙΚΑ, Ε.Α.Ο.		
2927	ΤΟΞΙΚΑ ΥΠΕΡ, ΔΑΒΡΙΠΤΙΚΑ, ΟΡΓΑΝΙΚΑ, Ε.Α.Ο.	6,1	TC1	I	6,1	274	0	E5	MP8	T14	TP2	L10CH	TU14	AT	1		CV1	668	2927	ΤΟΞΙΚΑ ΥΠΕΡ, ΔΑΒΡΙΠΤΙΚΑ, ΟΡΓΑΝΙΚΑ, Ε.Α.Ο.		
2927	ΤΟΞΙΚΑ ΥΠΕΡ, ΔΑΒΡΙΠΤΙΚΑ, ΟΡΓΑΝΙΚΑ, Ε.Α.Ο.	6,1	TC1	II	6,1	274	100 ml	E4	MP15	T11	TP2	L4BH	TE1	AT	3		CV3	68	2927	ΤΟΞΙΚΑ ΥΠΕΡ, ΔΑΒΡΙΠΤΙΚΑ, ΟΡΓΑΝΙΚΑ, Ε.Α.Ο.		
2928	ΤΟΞΙΚΑ ΥΠΕΡ, ΔΑΒΡΙΠΤΙΚΑ, ΟΡΓΑΝΙΚΑ, Ε.Α.Ο.	6,1	TC2	I	6,1	274	0	E5	MP18	T6	TP3	S10AH	TU15	AT	(C/E)	V10		668	2928	ΤΟΞΙΚΑ ΥΠΕΡ, ΔΑΒΡΙΠΤΙΚΑ, ΟΡΓΑΝΙΚΑ, Ε.Α.Ο.		
2928	ΤΟΞΙΚΑ ΥΠΕΡ, ΔΑΒΡΙΠΤΙΚΑ, ΟΡΓΑΝΙΚΑ, Ε.Α.Ο.	6,1	TC2	II	6,1	274	500 g	E4	MP10	T3	TP3	SGAN	TE1	AT	2		CV3	68	2928	ΤΟΞΙΚΑ ΥΠΕΡ, ΔΑΒΡΙΠΤΙΚΑ, ΟΡΓΑΝΙΚΑ, Ε.Α.Ο.		
2929	ΤΟΞΙΚΑ ΥΠΕΡ, ΕΥΦΛΕΚΤΑ, ΟΡΓΑΝΙΚΑ, Ε.Α.Ο.	6,1	TF1	I	6,1	274	0	E5	MP8	T14	TP2	L10CH	TU14	RL	(C/D)		CV1	663	2929	ΤΟΞΙΚΑ ΥΠΕΡ, ΕΥΦΛΕΚΤΑ, ΟΡΓΑΝΙΚΑ, Ε.Α.Ο.		
2929	ΤΟΞΙΚΑ ΥΠΕΡ, ΕΥΦΛΕΚΤΑ, ΟΡΓΑΝΙΚΑ, Ε.Α.Ο.	6,1	TF1	II	6,1	274	100 ml	E4	MP15	T11	TP2	L4BH	TE1	RL	2		CV3	63	2929	ΤΟΞΙΚΑ ΥΠΕΡ, ΕΥΦΛΕΚΤΑ, ΟΡΓΑΝΙΚΑ, Ε.Α.Ο.		
2930	ΤΟΞΙΚΑ ΥΠΕΡ, ΕΥΦΛΕΚΤΑ, ΟΡΓΑΝΙΚΑ, Ε.Α.Ο.	6,1	TF5	I	6,1	274	0	E5	MP18	T6	TP3		TE1	AT	(C/E)	V10		664	2930	ΤΟΞΙΚΑ ΥΠΕΡ, ΕΥΦΛΕΚΤΑ, ΟΡΓΑΝΙΚΑ, Ε.Α.Ο.		
2930	ΤΟΞΙΚΑ ΥΠΕΡ, ΕΥΦΛΕΚΤΑ, ΟΡΓΑΝΙΚΑ, Ε.Α.Ο.	6,1	TF5	II	6,1	274	500 g	E4	MP10	T3	TP3	SGAN	TE1	AT	2		CV3	64	2930	ΤΟΞΙΚΑ ΥΠΕΡ, ΕΥΦΛΕΚΤΑ, ΟΡΓΑΝΙΚΑ, Ε.Α.Ο.		
2931	ΘΕΙΚΟ ΒΑΝΑΥΛΙΟ	6,1	T5	II	6,1	274	500 g	E4	MP10	T3	TP3	SGAN	TE1	AT	2		CV3	60	2931	ΘΕΙΚΟ ΒΑΝΑΥΛΙΟ		
2933	2-ΧΛΟΡΟΠΟΙΟΝΙΚΩΣ ΜΕΘΥΛΕΣΤΕΡΑΣ	3	F1	III	3		5 L	E1	MP19	T2	TP1	LGBF	TE1	PL	(D/E)	V12		30	2933	2-ΧΛΟΡΟΠΟΙΟΝΙΚΩΣ ΜΕΘΥΛΕΣΤΕΡΑΣ		
2934	2-ΧΛΟΡΟΠΟΙΟΝΙΚΩΣ ΔΙΠΡΟΠΥΛΕΣΤΕΡΑΣ	3	F1	III	3		5 L	E1	MP19	T2	TP1	LGBF	TE1	RL	3	V12		30	2934	2-ΧΛΟΡΟΠΟΙΟΝΙΚΩΣ ΔΙΠΡΟΠΥΛΕΣΤΕΡΑΣ		
2935	2-ΧΛΟΡΟΠΟΙΟΝΙΚΩΣ ΑΒΥΛΕΣΤΕΡΑΣ	3	F1	III	3		5 L	E1	MP19	T2	TP1	LGBF	TE1	RL	3	V12		30	2935	2-ΧΛΟΡΟΠΟΙΟΝΙΚΩΣ ΑΒΥΛΕΣΤΕΡΑΣ		
2936	ΘΕΙΟΥΛΑΚΤΙΚΟΞΕΥ	6,1	T1	II	6,1		100 ml	E4	MP15	T7	TP2	L4BH	TU15	AT	2		CV3	60	2936	ΘΕΙΟΥΛΑΚΤΙΚΟΞΕΥ		
2937	6-ΜΕΘΥΛΟΒΕΝΖΟΛΑΚΟΟΛΗ ΥΠΗ	6,1	T1	III	6,1		5 L	E1	MP19	T4	TP1	L4BH	TU15	AT	2	V12		60	2937	6-ΜΕΘΥΛΟΒΕΝΖΟΛΑΚΟΟΛΗ ΥΠΗ		
2940	9-ΦΕΡΟΦΟΡΔΙΚΤΑ ΟΞΕΝΟΞΑΝΙΑ	4,2	S2	II	4,2		0	E2	MP14	T3	TP3	SGAN	TE1	AT	2	V1		40	2940	9-ΦΕΡΟΦΟΡΔΙΚΤΑ ΟΞΕΝΟΞΑΝΙΑ		
2941	ΘΕΙΟΥΛΑΚΤΙΚΟΞΕΥ	6,1	T1	III	6,1		5 L	E1	MP19	T4	TP1	L4BH	TU15	AT	2	V12		60	2941	ΘΕΙΟΥΛΑΚΤΙΚΟΞΕΥ		

UN Αριθμ.	Όνομα και περιγραφή	Κλάση	Κωδ. της Τεχνολογίας	Ομάδα Συνεργασίας	Εντάξηση	Εθνικές διενέργειες	Παραπομπές και εξαιρέσεις μονογραφίες	Στοιχεία	Φορητές αξιολογήσεις που απαιτούνται σύμφωνα με τον κανόνα		ΑΔΡ αξιολογήσεις		Οργανισμοί που ελέγχουν την παραγωγή (για πληροφορίες)		Κατηγορία προτεραιότητας (για πληροφορίες)	Εθνικές διενέργειες για μετρήσεις	Εθνικές διενέργειες για μετρήσεις			UN Αριθμ.	Όνομα και περιγραφή	
									Ομάδες αξιολογήσεων	Αριθμός αξιολογήσεων	Ομάδες αξιολογήσεων	Αριθμός αξιολογήσεων	Ομάδες αξιολογήσεων	Αριθμός αξιολογήσεων			Κατηγορία προτεραιότητας	Χώρα	Φορητός εξοπλισμός συσκευασίας			Κατάσταση
2942	2-ΤΡΙΦΩΡΟΜΕΘΥΛΑΝΙΝΗ	6.1	390	III	6.1	52.2	3.46/135.12	4.1.4	4.1.10	4.2.5.2	4.2.5.3	4.3	4.3.5, 6.8.4	9.1.1.2	1.1.3.6	7.2.4	7.3.3	7.5.11	8.5	5.3.2.3	2942	2-ΤΡΙΦΩΡΟΜΕΘΥΛΑΝΙΝΗ
2943	ΤΕΤΡΑΥΦΩΡΟΥΡΟΥΥΛΑΜΙΝΗ	3	FI	III	3				MP19	T2		LGBF	FL	FL	3	VI2				S2	2943	ΤΕΤΡΑΥΦΩΡΟΥΡΟΥΥΛΑΜΙΝΗ
2944	ΝΑΦΘΥΛΘΟΥΥΛΑΜΙΝΗ	3	FC	II	3				MP19	T7		L4BH	FL	FL	2					S2, S20	2944	ΝΑΦΘΥΛΘΟΥΥΛΑΜΙΝΗ
2946	2-ΑΜΙΝΟ-5-ΑΙΘΥΛΑΜΙΝΟΠΙΕΝΤΑΝΙΟ	6.1	T1	III	6.1				MP19	T4		L4BH	AT	AT	2	VI2			CV13	S9	2946	2-ΑΜΙΝΟ-5-ΑΙΘΥΛΑΜΙΝΟΠΙΕΝΤΑΝΙΟ
2947	ΜΟΝΟΧΛΟΡΟΒΕΙΚΟΣ ΔΙΟΡΘΟΥΛΕΙΤΕΡΑΣ	3	FI	III	3				MP19	T2		LGBF	FL	FL	3	VI2				S2	2947	ΜΟΝΟΧΛΟΡΟΒΕΙΚΟΣ ΔΙΟΡΘΟΥΛΕΙΤΕΡΑΣ
2948	1-ΤΡΙΦΩΡΟΜΕΘΥΛΑΝΙΝΗ	6.1	T1	II	6.1				MP15	T7		L4BH	AT	AT	2				CV13	S9, S19	2948	1-ΤΡΙΦΩΡΟΜΕΘΥΛΑΝΙΝΗ
2949	ΟΞΙΝΟ ΘΕΙΔΩΣ-ΝΑΤΡΙΟ ΕΝΥΔΑΤΩΜΕΝΟ, με 5% λιγνίτη από 25% νερό κρυσταλλώσης	8	C6	II	8	52.3			MP10	T7		SGAN	AT	AT	2	VI1			CV13	S9	2949	ΟΞΙΝΟ ΘΕΙΔΩΣ-ΝΑΤΡΙΟ ΕΝΥΔΑΤΩΜΕΝΟ, με 5% λιγνίτη από 25% νερό κρυσταλλώσης
2950	ΜΑΓΝΗΣΙΟΞΕΚΚΟΒΚΟΥΣ ΚΑΛΥΑΜΕΝΟ 149	4.3	W2	III	4.3				MP14	T1		SGAN	AT	AT	3	VI			CV23		2950	ΜΑΓΝΗΣΙΟΞΕΚΚΟΒΚΟΥΣ ΚΑΛΥΑΜΕΝΟ με 90% λιγνίτη από 25% νερό κρυσταλλώσης
2956	5-επιμερής-ΒΟΥΥΛΟ-2,4,6-ΤΡΙΝΙΤΡΟ-ΕΥΑΙΕΝΟ(ΜΟΧΛΟΥΕΥΑΙΕΝΟ)	4.1	SRI	III	4.1	63.8			MP2	BK2			FL	FL	3				CV14	S24	2956	5-επιμερής-ΒΟΥΥΛΟ-2,4,6-ΤΡΙΝΙΤΡΟ-ΕΥΑΙΕΝΟ(ΜΟΧΛΟΥΕΥΑΙΕΝΟ)
2965	ΔΙΜΕΘΥΛΒΗΒΕΡΙΚΑΛΑΤΑ ΤΡΙΦΩΡΟΠΟΥΧΟΥ ΒΟΡΟΥ	4.3	WFC	I	4.3				MP2	T10		L10BH	FL	FL	0	VI			CV23	S2, S20	2965	ΔΙΜΕΘΥΛΒΗΒΕΡΙΚΑΛΑΤΑ ΤΡΙΦΩΡΟΠΟΥΧΟΥ ΒΟΡΟΥ
2966	ΘΕΙΟΥΛΥΚΟΛΗ	6.1	T1	II	6.1				MP15	T7		L4BH	AT	AT	2				CV13	S9, S19	2966	ΘΕΙΟΥΛΥΚΟΛΗ
2967	ΣΟΥΛΦΑΜΙΚΡΟΣΕΥ	8	C2	III	8				MP10	T1		SGAV	AT	AT	3				CV28		2967	ΣΟΥΛΦΑΜΙΚΡΟΣΕΥ
2968	ΜΑΝΕΒ ΣΥΛΒΕΡΙΟΠΙΕΝΤΑΝΙΟ ή ΠΑΡΑΚΣΕΥΔΑΜΑΤΑΜΑΝΕΒ ΣΤΑΒΕΡΟΠΙΕΝΤΑΝΙΟ με 20% λιγνίτη από 25% νερό κρυσταλλώσης	4.3	W2	III	4.3	54.7			MP14	T1		SGAN	AT	AT	0	VI			CV23		2968	ΜΑΝΕΒ ΣΥΛΒΕΡΙΟΠΙΕΝΤΑΝΙΟ ή ΠΑΡΑΚΣΕΥΔΑΜΑΤΑΜΑΝΕΒ ΣΤΑΒΕΡΟΠΙΕΝΤΑΝΙΟ με 20% λιγνίτη από 25% νερό κρυσταλλώσης
2969	ΣΙΟΡΟΠΡΙΝΟΥ ή ΑΙΣΙΜΑ ΠΚΙΝΟΥ ή ΕΚΧΥΛΙΣΜΑ ΠΚΙΝΟΥ ή ΣΙΒΑΛΕΣ ΠΚΙΝΟΥ	9	M11	II	9	141			MP10	T3		SGAV	AT	AT	2	VI1			CV3		2969	ΣΙΟΡΟΠΡΙΝΟΥ ή ΑΙΣΙΜΑ ΠΚΙΝΟΥ ή ΕΚΧΥΛΙΣΜΑ ΠΚΙΝΟΥ ή ΣΙΒΑΛΕΣ ΠΚΙΝΟΥ
2977	ΡΑΜΙΕΝΤΑ ΥΛΙΚΑ, ΞΕΛΑΦΟΠΟΥΧΟΥ ΟΥΡΑΝΙΟ ΣΧΑΣΙΜΑ	7	PT1	I	3	172			Bc. 4.19.3	BK2					0				CV33	S6, S11, S13, S21	2977	ΡΑΜΙΕΝΤΑ ΥΛΙΚΑ, ΞΕΛΑΦΟΠΟΥΧΟΥ ΟΥΡΑΝΙΟ ΣΧΑΣΙΜΑ
2978	ΡΑΜΙΕΝΤΑ ΥΛΙΚΑ, ΞΕΛΑΦΟΠΟΥΧΟΥ ΟΥΡΑΝΙΟ, μη εγγυημένο ή εγγυημένο	7				172			Bc. 2.2.7 και 4.1.9						0				CV33	S6, S11, S13, S21	2978	ΡΑΜΙΕΝΤΑ ΥΛΙΚΑ, ΞΕΛΑΦΟΠΟΥΧΟΥ ΟΥΡΑΝΙΟ, μη εγγυημένο ή εγγυημένο
2983	ΔΙΜΕΘΥΛΒΗΒΕΡΙΚΑΛΑΤΑ ΤΡΙΦΩΡΟΠΟΥΧΟΥ ΑΜΟΞΙΛΑΜ 30% αθλοαεζιόλιο	3	PT1	I	3	46.1			MP7	T14		L10CH	FL	FL	1				CV13	S2, S22	2983	ΔΙΜΕΘΥΛΒΗΒΕΡΙΚΑΛΑΤΑ ΤΡΙΦΩΡΟΠΟΥΧΟΥ ΑΜΟΞΙΛΑΜ 30% αθλοαεζιόλιο
2984	ΥΠΕΡΟΞΕΙΔΙΟ ΤΟΥ ΥΑΡΙΤΟΝΟΥ ΥΑΛΙΝΟ ΔΙΑΛΥΜΑ με 5% λιγνίτη από 8% αθλοαεζιόλιο από 20% ιμπεξοζόλιο από 20% ιμπεξοζόλιο (αθλοαεζιόλιο από 20% ιμπεξοζόλιο)	5.1	O1	III	5.1	65			MP15	T4		LGBV	AT	AT	3				CV24		2984	ΥΠΕΡΟΞΕΙΔΙΟ ΤΟΥ ΥΑΡΙΤΟΝΟΥ ΥΑΛΙΝΟ ΔΙΑΛΥΜΑ με 5% λιγνίτη από 8% αθλοαεζιόλιο από 20% ιμπεξοζόλιο από 20% ιμπεξοζόλιο (αθλοαεζιόλιο από 20% ιμπεξοζόλιο)
2985	ΧΑΡΦΟΛΑΝΙΑ ΕΥΦΛΕΚΤΑ, ΔΙΑΒΗΤΙΚΑ Ε.Α.Ο.	3	FC	II	3	54.8			MP19	T14		L4BH	FL	FL	2				S2, S20	X33.8	2985	ΧΑΡΦΟΛΑΝΙΑ ΕΥΦΛΕΚΤΑ, ΔΙΑΒΗΤΙΚΑ Ε.Α.Ο.
2986	ΧΑΡΦΟΛΑΝΙΑ ΔΙΑΒΗΤΙΚΑ, ΕΥΦΛΕΚΤΑ, Ε.Α.Ο.	8	CF1	II	8	54.8			MP15	T14		L4BN	FL	FL	2				S2	X33	2986	ΧΑΡΦΟΛΑΝΙΑ ΔΙΑΒΗΤΙΚΑ, ΕΥΦΛΕΚΤΑ, Ε.Α.Ο.
2987	ΧΑΡΦΟΛΑΝΙΑ ΔΙΑΒΗΤΙΚΑ Ε.Α.Ο.	8	C3	II	8	54.8			MP15	T14		L4BN	AT	AT	2					X80	2987	ΧΑΡΦΟΛΑΝΙΑ ΔΙΑΒΗΤΙΚΑ Ε.Α.Ο.

ΕΦΗΜΕΡΙΣ ΤΗΣ ΚΥΒΕΡΝΗΣΕΩΣ (ΤΕΥΧΟΣ ΔΕΥΤΕΡΟ)

UN Αριθμ.	Όνομα και περιγραφή	Κλάση	Μέγεθος πακέτου	Ομάδα	Εντάξει	Εθνική	Παρασκευαστής	Στοιχεία			Παραγωγή			Κατηγορία	UN Αριθμ.	Όνομα και περιγραφή
								Ομάδα	Εθνική	Παρασκευαστής	Ομάδα	Εθνική	Παρασκευαστής			
2888	ΧΑΡΟΠΟΛΙΑΝΙΑ ΕΝΕΡΓΕΙΑ ΜΕ ΤΟ ΝΕΡΟ, ΕΥΦΟΛΕΚΤΑ, ΔΙΑΒΑΣΤΙΚΑ Ε.Α.Ο.	4.3	WFC	I	4.3	4.3	4.1.4	4.1.10	4.2.5.2	4.2.5.3	4.3	4.3.5, 6.8.4	9.1.1.2	1.1.3.6	5.3.2.3	ΧΑΡΟΠΟΛΙΑΝΙΑ ΕΝΕΡΓΕΙΑ ΜΕ ΤΟ ΝΕΡΟ, ΕΥΦΟΛΕΚΤΑ, ΔΙΑΒΑΣΤΙΚΑ Ε.Α.Ο.
2889	ΦΕΣΦΟΡΩΠΗΣ ΜΟΛΥΒΔΟΣ, ΔΙΑΒΑΣΤΙΚΟΣ	4.1	F3	II	4.1	4.1	MP11	MP2	T14	T7	L00DH	TE1, TE2	FL	0	3338	ΦΕΣΦΟΡΩΠΗΣ ΜΟΛΥΒΔΟΣ, ΔΙΑΒΑΣΤΙΚΟΣ
2889	ΦΕΣΦΟΡΩΠΗΣ ΜΟΛΥΒΔΟΣ, ΔΙΑΒΑΣΤΙΚΟΣ	4.1	F3	III	4.1	4.1	MP11	MP2	T14	T7	L00DH	TE1, TE2	FL	0	3338	ΦΕΣΦΟΡΩΠΗΣ ΜΟΛΥΒΔΟΣ, ΔΙΑΒΑΣΤΙΚΟΣ
2890	ΣΩΣΤΙΚΑ ΜΕΣΑ, ΠΟΥ ΦΟΥΣΚΟΝΟΥΝ	9	M5		9	296	PO0									ΣΩΣΤΙΚΑ ΜΕΣΑ, ΠΟΥ ΦΟΥΣΚΟΝΟΥΝ
2891	ΚΑΡΒΑΜΙΚΑ ΠΑΡΑΣΤΟΙΧΙΑ ΥΠΕΡ ΤΟΞΙΚΑ ΕΥΦΟΛΕΚΤΑ, σημείο σφράγισης 0g/ζυμώσιμο στο 23°C	6.1	T2	I	6.1	6.1	MP17	MP17	T14	TP2	L10CH	TE1, TE2	FL	663	2991	ΚΑΡΒΑΜΙΚΑ ΠΑΡΑΣΤΟΙΧΙΑ ΥΠΕΡ ΤΟΞΙΚΑ ΕΥΦΟΛΕΚΤΑ, σημείο σφράγισης 0g/ζυμώσιμο στο 23°C
2891	ΚΑΡΒΑΜΙΚΑ ΠΑΡΑΣΤΟΙΧΙΑ ΥΠΕΡ ΤΟΞΙΚΑ ΕΥΦΟΛΕΚΤΑ, σημείο σφράγισης 0g/ζυμώσιμο στο 23°C	6.1	T2	II	6.1	6.1	MP15	MP15	T11	TP2	L4BH	TE1, TE2	FL	63	2991	ΚΑΡΒΑΜΙΚΑ ΠΑΡΑΣΤΟΙΧΙΑ ΥΠΕΡ ΤΟΞΙΚΑ ΕΥΦΟΛΕΚΤΑ, σημείο σφράγισης 0g/ζυμώσιμο στο 23°C
2891	ΚΑΡΒΑΜΙΚΑ ΠΑΡΑΣΤΟΙΧΙΑ ΥΠΕΡ ΤΟΞΙΚΑ ΕΥΦΟΛΕΚΤΑ, σημείο σφράγισης 0g/ζυμώσιμο στο 23°C	6.1	T2	III	6.1	6.1	MP19	MP19	T7	TP2	L4BH	TE1, TE2	FL	63	2991	ΚΑΡΒΑΜΙΚΑ ΠΑΡΑΣΤΟΙΧΙΑ ΥΠΕΡ ΤΟΞΙΚΑ ΕΥΦΟΛΕΚΤΑ, σημείο σφράγισης 0g/ζυμώσιμο στο 23°C
2892	ΚΑΡΒΑΜΙΚΑ ΠΑΡΑΣΤΟΙΧΙΑ ΥΠΕΡ ΤΟΞΙΚΑ	6.1	T6	I	6.1	6.1	MP17	MP17	T14	TP2	L10CH	TE1, TE2	FL	66	2992	ΚΑΡΒΑΜΙΚΑ ΠΑΡΑΣΤΟΙΧΙΑ ΥΠΕΡ ΤΟΞΙΚΑ
2892	ΚΑΡΒΑΜΙΚΑ ΠΑΡΑΣΤΟΙΧΙΑ ΥΠΕΡ ΤΟΞΙΚΑ	6.1	T6	II	6.1	6.1	MP15	MP15	T11	TP2	L4BH	TE1, TE2	FL	60	2992	ΚΑΡΒΑΜΙΚΑ ΠΑΡΑΣΤΟΙΧΙΑ ΥΠΕΡ ΤΟΞΙΚΑ
2892	ΚΑΡΒΑΜΙΚΑ ΠΑΡΑΣΤΟΙΧΙΑ ΥΠΕΡ ΤΟΞΙΚΑ	6.1	T6	III	6.1	6.1	MP19	MP19	T7	TP2	L4BH	TE1, TE2	FL	60	2992	ΚΑΡΒΑΜΙΚΑ ΠΑΡΑΣΤΟΙΧΙΑ ΥΠΕΡ ΤΟΞΙΚΑ
2893	ΠΑΡΑΣΤΟΙΧΙΑ ΜΕ ΑΡΣΕΝΙΚΟ ΥΠΕΡ ΤΟΞΙΚΑ ΕΥΦΟΛΕΚΤΑ, σημείο σφράγισης 0g/ζυμώσιμο στο 23°C	6.1	T2	I	6.1	6.1	MP17	MP17	T14	TP2	L10CH	TE1, TE2	FL	663	2993	ΠΑΡΑΣΤΟΙΧΙΑ ΜΕ ΑΡΣΕΝΙΚΟ ΥΠΕΡ ΤΟΞΙΚΑ ΕΥΦΟΛΕΚΤΑ, σημείο σφράγισης 0g/ζυμώσιμο στο 23°C
2893	ΠΑΡΑΣΤΟΙΧΙΑ ΜΕ ΑΡΣΕΝΙΚΟ ΥΠΕΡ ΤΟΞΙΚΑ ΕΥΦΟΛΕΚΤΑ, σημείο σφράγισης 0g/ζυμώσιμο στο 23°C	6.1	T2	II	6.1	6.1	MP15	MP15	T11	TP2	L4BH	TE1, TE2	FL	63	2993	ΠΑΡΑΣΤΟΙΧΙΑ ΜΕ ΑΡΣΕΝΙΚΟ ΥΠΕΡ ΤΟΞΙΚΑ ΕΥΦΟΛΕΚΤΑ, σημείο σφράγισης 0g/ζυμώσιμο στο 23°C
2893	ΠΑΡΑΣΤΟΙΧΙΑ ΜΕ ΑΡΣΕΝΙΚΟ ΥΠΕΡ ΤΟΞΙΚΑ ΕΥΦΟΛΕΚΤΑ, σημείο σφράγισης 0g/ζυμώσιμο στο 23°C	6.1	T2	III	6.1	6.1	MP19	MP19	T7	TP2	L4BH	TE1, TE2	FL	63	2993	ΠΑΡΑΣΤΟΙΧΙΑ ΜΕ ΑΡΣΕΝΙΚΟ ΥΠΕΡ ΤΟΞΙΚΑ ΕΥΦΟΛΕΚΤΑ, σημείο σφράγισης 0g/ζυμώσιμο στο 23°C
2894	ΠΑΡΑΣΤΟΙΧΙΑ ΜΕ ΑΡΣΕΝΙΚΟ ΥΠΕΡ ΤΟΞΙΚΑ	6.1	T6	I	6.1	6.1	MP17	MP17	T14	TP2	L10CH	TE1, TE2	FL	66	2994	ΠΑΡΑΣΤΟΙΧΙΑ ΜΕ ΑΡΣΕΝΙΚΟ ΥΠΕΡ ΤΟΞΙΚΑ
2894	ΠΑΡΑΣΤΟΙΧΙΑ ΜΕ ΑΡΣΕΝΙΚΟ ΥΠΕΡ ΤΟΞΙΚΑ	6.1	T6	II	6.1	6.1	MP15	MP15	T11	TP2	L4BH	TE1, TE2	FL	60	2994	ΠΑΡΑΣΤΟΙΧΙΑ ΜΕ ΑΡΣΕΝΙΚΟ ΥΠΕΡ ΤΟΞΙΚΑ
2894	ΠΑΡΑΣΤΟΙΧΙΑ ΜΕ ΑΡΣΕΝΙΚΟ ΥΠΕΡ ΤΟΞΙΚΑ	6.1	T6	III	6.1	6.1	MP19	MP19	T7	TP2	L4BH	TE1, TE2	FL	60	2994	ΠΑΡΑΣΤΟΙΧΙΑ ΜΕ ΑΡΣΕΝΙΚΟ ΥΠΕΡ ΤΟΞΙΚΑ
2895	ΟΡΓΑΝΟΧΛΩΡΟΧΑΙΡΑΣΤΟΙΧΙΑ ΥΠΕΡ ΤΟΞΙΚΑ ΕΥΦΟΛΕΚΤΑ, σημείο σφράγισης 0g/ζυμώσιμο στο 23°C	6.1	T2	I	6.1	6.1	MP17	MP17	T14	TP2	L10CH	TE1, TE2	FL	663	2995	ΟΡΓΑΝΟΧΛΩΡΟΧΑΙΡΑΣΤΟΙΧΙΑ ΥΠΕΡ ΤΟΞΙΚΑ ΕΥΦΟΛΕΚΤΑ, σημείο σφράγισης 0g/ζυμώσιμο στο 23°C
2895	ΟΡΓΑΝΟΧΛΩΡΟΧΑΙΡΑΣΤΟΙΧΙΑ ΥΠΕΡ ΤΟΞΙΚΑ ΕΥΦΟΛΕΚΤΑ, σημείο σφράγισης 0g/ζυμώσιμο στο 23°C	6.1	T2	II	6.1	6.1	MP15	MP15	T11	TP2	L4BH	TE1, TE2	FL	63	2995	ΟΡΓΑΝΟΧΛΩΡΟΧΑΙΡΑΣΤΟΙΧΙΑ ΥΠΕΡ ΤΟΞΙΚΑ ΕΥΦΟΛΕΚΤΑ, σημείο σφράγισης 0g/ζυμώσιμο στο 23°C
2895	ΟΡΓΑΝΟΧΛΩΡΟΧΑΙΡΑΣΤΟΙΧΙΑ ΥΠΕΡ ΤΟΞΙΚΑ ΕΥΦΟΛΕΚΤΑ, σημείο σφράγισης 0g/ζυμώσιμο στο 23°C	6.1	T2	III	6.1	6.1	MP19	MP19	T7	TP2	L4BH	TE1, TE2	FL	63	2995	ΟΡΓΑΝΟΧΛΩΡΟΧΑΙΡΑΣΤΟΙΧΙΑ ΥΠΕΡ ΤΟΞΙΚΑ ΕΥΦΟΛΕΚΤΑ, σημείο σφράγισης 0g/ζυμώσιμο στο 23°C

UN Αριθμ.	Όνομα και περιγραφή	Κλίση	Κωδ. της Τεχν. Νομοθεσίας	Ομάδα Ενδεικτικής	Επιπέδο Ανεκτικότητας	Προσδιορισμός εδαφομετρικών ποσοτήτων	Επιπέδο Ανεκτικότητας	Επιπέδο Ανεκτικότητας	Στοιχεία υδατός		Φυσικές εδαφικές και χημικομεταβολισμικές ζώνες		ADR εδαφών		Όργανο για μεταβολές μετρήσεων (μετρητής/επιμετρητής)	Κατα	Εδαφικές συνθήκες για μεταφορά			UN Αριθμ.	Όνομα και περιγραφή	
									Οριζ. εδαφ. αναστομ. υδατός	Αντιδ. εδαφ. αναστομ. υδατός	Οριζ. εδαφ. αναστομ. υδατός	Εδαφ. αναστομ. υδατός	Κατάσταση	Χημ.			Φυσικ. κατάσταση και ζώνες	Κατάσταση				
3015	ΠΑΡΑΣΤΟΙΧΙΑ ΠΑΡΑΣΤΟΙΧΙΑ ΥΠΡΑ, ΤΟΙΧΑ ΕΥΦΑΚΤΑ με επιμ. ανεκτικ. 9%	6.1	TF2	III	6.1	6.1	6.1	6.1	6.1	6.1	6.1	6.1	6.1	6.1	6.1	6.1	6.1	6.1	6.1	6.1	3015	ΠΑΡΑΣΤΟΙΧΙΑ ΠΑΡΑΣΤΟΙΧΙΑ ΥΠΡΑ, ΤΟΙΧΑ ΕΥΦΑΚΤΑ με επιμ. ανεκτικ. 9%
3016	ΠΑΡΑΣΤΟΙΧΙΑ ΠΑΡΑΣΤΟΙΧΙΑ ΥΠΡΑ, ΤΟΙΧΑ	6.1	T6	I	6.1	6.1	6.1	6.1	6.1	6.1	6.1	6.1	6.1	6.1	6.1	6.1	6.1	6.1	6.1	6.1	3016	ΠΑΡΑΣΤΟΙΧΙΑ ΠΑΡΑΣΤΟΙΧΙΑ ΥΠΡΑ, ΤΟΙΧΑ
3017	ΠΑΡΑΣΤΟΙΧΙΑ ΠΑΡΑΣΤΟΙΧΙΑ ΥΠΡΑ, ΤΟΙΧΑ ΕΥΦΑΚΤΑ με επιμ. ανεκτικ. 9%	6.1	TF2	I	6.1	6.1	6.1	6.1	6.1	6.1	6.1	6.1	6.1	6.1	6.1	6.1	6.1	6.1	6.1	6.1	3017	ΠΑΡΑΣΤΟΙΧΙΑ ΠΑΡΑΣΤΟΙΧΙΑ ΥΠΡΑ, ΤΟΙΧΑ ΕΥΦΑΚΤΑ με επιμ. ανεκτικ. 9%
3018	ΠΑΡΑΣΤΟΙΧΙΑ ΠΑΡΑΣΤΟΙΧΙΑ ΥΠΡΑ, ΤΟΙΧΑ	6.1	T6	I	6.1	6.1	6.1	6.1	6.1	6.1	6.1	6.1	6.1	6.1	6.1	6.1	6.1	6.1	6.1	6.1	3018	ΠΑΡΑΣΤΟΙΧΙΑ ΠΑΡΑΣΤΟΙΧΙΑ ΥΠΡΑ, ΤΟΙΧΑ
3019	ΠΑΡΑΣΤΟΙΧΙΑ ΠΑΡΑΣΤΟΙΧΙΑ ΥΠΡΑ, ΤΟΙΧΑ ΕΥΦΑΚΤΑ με επιμ. ανεκτικ. 9%	6.1	TF2	I	6.1	6.1	6.1	6.1	6.1	6.1	6.1	6.1	6.1	6.1	6.1	6.1	6.1	6.1	6.1	6.1	3019	ΠΑΡΑΣΤΟΙΧΙΑ ΠΑΡΑΣΤΟΙΧΙΑ ΥΠΡΑ, ΤΟΙΧΑ ΕΥΦΑΚΤΑ με επιμ. ανεκτικ. 9%
3020	ΠΑΡΑΣΤΟΙΧΙΑ ΠΑΡΑΣΤΟΙΧΙΑ ΥΠΡΑ, ΤΟΙΧΑ	6.1	T6	I	6.1	6.1	6.1	6.1	6.1	6.1	6.1	6.1	6.1	6.1	6.1	6.1	6.1	6.1	6.1	6.1	3020	ΠΑΡΑΣΤΟΙΧΙΑ ΠΑΡΑΣΤΟΙΧΙΑ ΥΠΡΑ, ΤΟΙΧΑ
3021	ΠΑΡΑΣΤΟΙΧΙΑ ΠΑΡΑΣΤΟΙΧΙΑ ΥΠΡΑ, ΤΟΙΧΑ ΕΥΦΑΚΤΑ με επιμ. ανεκτικ. 9%	3	FT2	I	6.1	6.1	6.1	6.1	6.1	6.1	6.1	6.1	6.1	6.1	6.1	6.1	6.1	6.1	6.1	6.1	3021	ΠΑΡΑΣΤΟΙΧΙΑ ΠΑΡΑΣΤΟΙΧΙΑ ΥΠΡΑ, ΤΟΙΧΑ ΕΥΦΑΚΤΑ με επιμ. ανεκτικ. 9%
3022	ΠΑΡΑΣΤΟΙΧΙΑ ΠΑΡΑΣΤΟΙΧΙΑ ΥΠΡΑ, ΤΟΙΧΑ ΕΥΦΑΚΤΑ με επιμ. ανεκτικ. 9%	3	FT2	II	6.1	6.1	6.1	6.1	6.1	6.1	6.1	6.1	6.1	6.1	6.1	6.1	6.1	6.1	6.1	6.1	3022	ΠΑΡΑΣΤΟΙΧΙΑ ΠΑΡΑΣΤΟΙΧΙΑ ΥΠΡΑ, ΤΟΙΧΑ ΕΥΦΑΚΤΑ με επιμ. ανεκτικ. 9%

ΕΦΗΜΕΡΙΣ ΤΗΣ ΚΥΒΕΡΝΗΣΕΩΣ (ΤΕΥΧΟΣ ΔΕΥΤΕΡΟ)

UN Αριθμ.	Όνομα και περιγραφή	Κλάση	Κατο- χικό πληθ. πρωτ.	Όμοιο πρωτ. σφρα- γισ	Ενεκτω πρωτ.	Ειδική αποτίμηση	Περιγραφή και αποτίμηση	Στοιχεία		Φορητές μετρήσεις και αποτίμηση		ΑΔΚ εξόφληση		Όργανο για αποτίμηση αξιογράμμο	Κατηγορία αποτίμησης (Κατάλογος αποτίμησης)	Επιπλέον στοιχεία για τελεφερέ			UN Αριθμ.	Αριθμ. Ανα- στομής εργ. ενδεικν.	Όνομα και περιγραφή				
								Ολική αποτίμηση αποτίμησης	Αποτίμηση αποτίμησης	Ολική αποτίμηση αποτίμησης	Αποτίμηση αποτίμησης	Κατά- σταση	Κατά- σταση αποτίμησης			Κατά- σταση αποτίμησης	Κατά- σταση αποτίμησης	Κατά- σταση αποτίμησης							
3022	1-2-ΒΟΥΤΥΛΑΚΕΦΑΛΙΟ ΣΤΑΘΕΡΟΠΟΙΗΜΕΝΟ	3	F1	II	3	61	3,46/3,51,2	3,3	4,1,4	4,1,10	4,2,5,2 7,3,2	4,3	4,3,5,6,8,4	9,11,2	1,1,3,6 8,6	7,2,4	7,3,3	7,5,11	8,5	3,1,2	3022	1-2-ΒΟΥΤΥΛΑΚΕΦΑΛΙΟ ΣΤΑΘΕΡΟΠΟΙΗΜΕΝΟ	3022	339	3,1,2
3023	2-ΜΕΘΥΛ-2-ΕΠΙΛΑΝΘΕΙΟΛΗ	6,1	TF1	I	6,1 +3	354	0	E0		MP9	T4	LGBF	TU14 TU15 TE19	FL	2				663	3023	2-ΜΕΘΥΛ-2-ΕΠΙΛΑΝΘΕΙΟΛΗ	3023	663	3023	3023
3024	ΠΑΡΑΣΤΟΚΟΝΙΑΡΑΙΩΔΙΑ ΠΙΣ- ΚΟΜΑΡΝΗΣ ΥΠΡΑ. ΕΥΘΑΚΤΑ. ΤΟΞΙΚΑ σημείο αναφοράς/ζυμώσιμο στο 23 °C	3	FT2	I	3	61	0	E0		MP7	T14	LIOCH	TU14 TU15 TE19	FL	1				336	3024	ΠΑΡΑΣΤΟΚΟΝΙΑΡΑΙΩΔΙΑ ΠΙΣ- ΚΟΜΑΡΝΗΣ ΥΠΡΑ. ΕΥΘΑΚΤΑ. ΤΟΞΙΚΑ σημείο αναφοράς/ζυμώσιμο στο 23 °C	3024	336	3024	3024
3024	ΠΑΡΑΣΤΟΚΟΝΙΑΡΑΙΩΔΙΑ ΠΙΣ- ΚΟΜΑΡΝΗΣ ΥΠΡΑ. ΕΥΘΑΚΤΑ. ΤΟΞΙΚΑ σημείο αναφοράς/ζυμώσιμο στο 23 °C	3	FT2	II	3	61	1,1	E2		MP9	T11	L4BH	TU15	FL	2				336	3024	ΠΑΡΑΣΤΟΚΟΝΙΑΡΑΙΩΔΙΑ ΠΙΣ- ΚΟΜΑΡΝΗΣ ΥΠΡΑ. ΕΥΘΑΚΤΑ. ΤΟΞΙΚΑ σημείο αναφοράς/ζυμώσιμο στο 23 °C	3024	336	3024	3024
3025	ΠΑΡΑΣΤΟΚΟΝΙΑΡΑΙΩΔΙΑ ΠΙΣ- ΚΟΜΑΡΝΗΣ ΥΠΡΑ. ΤΟΞΙΚΑ. ΕΥΘΑΚΤΑ σημείο αναφοράς/ζυμώσιμο στο 23 °C	6,1	TF2	I	6,1 +3	274	0	E5		MP8 MP7	T14	LIOCH	TU14 TU15 TE19	FL	1				663	3025	ΠΑΡΑΣΤΟΚΟΝΙΑΡΑΙΩΔΙΑ ΠΙΣ- ΚΟΜΑΡΝΗΣ ΥΠΡΑ. ΤΟΞΙΚΑ. ΕΥΘΑΚΤΑ σημείο αναφοράς/ζυμώσιμο στο 23 °C	3025	663	3025	3025
3025	ΠΑΡΑΣΤΟΚΟΝΙΑΡΑΙΩΔΙΑ ΠΙΣ- ΚΟΜΑΡΝΗΣ ΥΠΡΑ. ΤΟΞΙΚΑ. ΕΥΘΑΚΤΑ σημείο αναφοράς/ζυμώσιμο στο 23 °C	6,1	TF2	II	6,1 +3	274	100 ml	E4		MP5	T11	L4BH	TU15 TE19	FL	2				63	3025	ΠΑΡΑΣΤΟΚΟΝΙΑΡΑΙΩΔΙΑ ΠΙΣ- ΚΟΜΑΡΝΗΣ ΥΠΡΑ. ΤΟΞΙΚΑ. ΕΥΘΑΚΤΑ σημείο αναφοράς/ζυμώσιμο στο 23 °C	3025	63	3025	3025
3025	ΠΑΡΑΣΤΟΚΟΝΙΑΡΑΙΩΔΙΑ ΠΙΣ- ΚΟΜΑΡΝΗΣ ΥΠΡΑ. ΤΟΞΙΚΑ. ΕΥΘΑΚΤΑ σημείο αναφοράς/ζυμώσιμο στο 23 °C	6,1	TF2	III	6,1 +3	274	5 L	E1		MP9	T7	L4BH	TU15 TE19	FL	2				63	3025	ΠΑΡΑΣΤΟΚΟΝΙΑΡΑΙΩΔΙΑ ΠΙΣ- ΚΟΜΑΡΝΗΣ ΥΠΡΑ. ΤΟΞΙΚΑ. ΕΥΘΑΚΤΑ σημείο αναφοράς/ζυμώσιμο στο 23 °C	3025	63	3025	3025
3026	ΠΑΡΑΣΤΟΚΟΝΙΑΡΑΙΩΔΙΑ ΠΙΣ- ΚΟΜΑΡΝΗΣ ΥΠΡΑ. ΤΟΞΙΚΑ	6,1	T6	I	6,1	61	0	E5		MP8 MP7	T14	LIOCH	TU14 TU15 TE19	AT	1				66	3026	ΠΑΡΑΣΤΟΚΟΝΙΑΡΑΙΩΔΙΑ ΠΙΣ- ΚΟΜΑΡΝΗΣ ΥΠΡΑ. ΤΟΞΙΚΑ	3026	66	3026	3026
3026	ΠΑΡΑΣΤΟΚΟΝΙΑΡΑΙΩΔΙΑ ΠΙΣ- ΚΟΜΑΡΝΗΣ ΥΠΡΑ. ΤΟΞΙΚΑ	6,1	T6	II	6,1	274	100 ml	E4		MP5	T11	L4BH	TU15 TE19	AT	2				60	3026	ΠΑΡΑΣΤΟΚΟΝΙΑΡΑΙΩΔΙΑ ΠΙΣ- ΚΟΜΑΡΝΗΣ ΥΠΡΑ. ΤΟΞΙΚΑ	3026	60	3026	3026
3026	ΠΑΡΑΣΤΟΚΟΝΙΑΡΑΙΩΔΙΑ ΠΙΣ- ΚΟΜΑΡΝΗΣ ΥΠΡΑ. ΤΟΞΙΚΑ	6,1	T6	III	6,1	274	5 L	E1		MP9	T7	L4BH	TU15 TE19	AT	2				60	3026	ΠΑΡΑΣΤΟΚΟΝΙΑΡΑΙΩΔΙΑ ΠΙΣ- ΚΟΜΑΡΝΗΣ ΥΠΡΑ. ΤΟΞΙΚΑ	3026	60	3026	3026
3027	ΠΑΡΑΣΤΟΚΟΝΙΑΡΑΙΩΔΙΑ ΠΙΣ- ΚΟΜΑΡΝΗΣ ΣΤΕΡΕΑ. ΤΟΞΙΚΑ	6,1	T7	I	6,1	61	0	E5		MP8	T6	TP33	SIOBH LIOCH	AT	1				66	3027	ΠΑΡΑΣΤΟΚΟΝΙΑΡΑΙΩΔΙΑ ΠΙΣ- ΚΟΜΑΡΝΗΣ ΣΤΕΡΕΑ. ΤΟΞΙΚΑ	3027	66	3027	3027
3027	ΠΑΡΑΣΤΟΚΟΝΙΑΡΑΙΩΔΙΑ ΠΙΣ- ΚΟΜΑΡΝΗΣ ΣΤΕΡΕΑ. ΤΟΞΙΚΑ	6,1	T7	II	6,1	274	304	E0		MP10	T3	TP33	SGAH L4BH	AT	2				60	3027	ΠΑΡΑΣΤΟΚΟΝΙΑΡΑΙΩΔΙΑ ΠΙΣ- ΚΟΜΑΡΝΗΣ ΣΤΕΡΕΑ. ΤΟΞΙΚΑ	3027	60	3027	3027
3027	ΠΑΡΑΣΤΟΚΟΝΙΑΡΑΙΩΔΙΑ ΠΙΣ- ΚΟΜΑΡΝΗΣ ΣΤΕΡΕΑ. ΤΟΞΙΚΑ	6,1	T7	III	6,1	274	2 kg	E0		MP10	T1	TP33	SGAH L4BH	AT	2				60	3027	ΠΑΡΑΣΤΟΚΟΝΙΑΡΑΙΩΔΙΑ ΠΙΣ- ΚΟΜΑΡΝΗΣ ΣΤΕΡΕΑ. ΤΟΞΙΚΑ	3027	60	3027	3027
3028	ΜΙΣΤΑΡΕΣ. ΕΠΙΡΕΣ. ΠΟΥ ΠΕΡΙΕΧΟΥΝ ΥΔΡΟΦΙΛΟΤΟΥ ΚΑΛΙΟΥ ΣΤΕΡΕΟ. ΠΑΡΕΤΗΡΩ συνεργιστή	8	C11		8	295 304 598									3				80	3028	ΜΙΣΤΑΡΕΣ. ΕΠΙΡΕΣ. ΠΟΥ ΠΕΡΙΕΧΟΥΝ ΥΔΡΟΦΙΛΟΤΟΥ ΚΑΛΙΟΥ ΣΤΕΡΕΟ. ΠΑΡΕΤΗΡΩ συνεργιστή	3028	80	3028	3028
3048	ΠΑΡΑΣΤΟΚΟΝΙΑΡΑΙΩΔΙΑ ΑΡΤΙΛΑΟΥ	6,1	T7	I	6,1	153	0	E5		MP8	T6	TP33	SIOBH L4BH	AT	1				642	3048	ΠΑΡΑΣΤΟΚΟΝΙΑΡΑΙΩΔΙΑ ΑΡΤΙΛΑΟΥ	3048	642	3048	3048
3054	ΚΥΚΛΟΕΞΥΛΟΜΕΚΑΙΤΑΝΗ	3	F1	III	3	648	5 L	E1		MP9	T2	LGBF		FL	3				30	3054	ΚΥΚΛΟΕΞΥΛΟΜΕΚΑΙΤΑΝΗ	3054	30	3054	3054
3055	2-(2-ΑΜΙΝΟΑΙΘΕΡΕΣ) ΑΒΑΝΟΝΗ	8	C7	III	8		5 L	E1		MP9	T4	L4BN		AT	3				80	3055	2-(2-ΑΜΙΝΟΑΙΘΕΡΕΣ) ΑΒΑΝΟΝΗ	3055	80	3055	3055
3056	Ν-ΕΠΙΛΑΛΕΥΔΗ	3	F1	III	3		5 L	E1		MP9	T2	LGBF		FL	3				30	3056	Ν-ΕΠΙΛΑΛΕΥΔΗ	3056	30	3056	3056

ΕΦΗΜΕΡΙΣ ΤΗΣ ΚΥΒΕΡΝΗΣΕΩΣ (ΤΕΥΧΟΣ ΔΕΥΤΕΡΟ)

UN Αριθμ.	Όνομα και περιγραφή	Κλάση	Κατηγορία κινδύνου	Όμοιο κινδύνος	Επικέντρωση	Ειδική διακρίση	Περιγραφή διακρίσης	Στοιχεία			Φορέας έκδοσης και αρμόδια αρχή		ΑΔΡ διακρίση			Όργανο για την παροχή βοήθησης	Κατηγορία κινδύνου (κωδικός επιρροής)	Κατάσταση για επεξεργασία	UN Αριθμ.	Όνομα και περιγραφή						
								Οδηγός ενσωμάτωσης	Ειδική διακρίση	Αριθμός ενσωμάτωσης	Οδηγός διακρίσης	Ειδική διακρίση	Οδηγός διακρίσης	Κωδικός διακρίσης	Κωδικός διακρίσης						Κωδ.	Χρον.	Φορητός/ανεπιρροή/κατασκευή	Κατάσταση		
(1)	(2)	2.2	2.1.1.3	5.2.2	(4)	(5)	(6)	(7a)	(7b)	(8)	(9a)	(9b)	(10)	(11)	(12)	(13)	(14)	(15)	(16)	(17)	(18)	(19)	(20)	(21)	(22)	3.1.2
3084	ΔΙΑΒΡΩΤΙΚΑ ΣΤΕΡΕΑ, ΟΞΕΙΔΩΤΙΚΑ, Ε.Α.Ο.	8	CO2	I	+5.1	8	274	0	E0	P002	MP18	TP33	T6	TP33	SI0AN LUBH	SI0AN LUBH	AT	1	V11	CV24	CV24	S14	3084	ΔΙΑΒΡΩΤΙΚΑ ΣΤΕΡΕΑ, ΟΞΕΙΔΩΤΙΚΑ, Ε.Α.Ο.		
3084	ΔΙΑΒΡΩΤΙΚΑ ΣΤΕΡΕΑ, ΟΞΕΙΔΩΤΙΚΑ, Ε.Α.Ο.	8	CO2	II	8	274	1 kg	E2	E1	P002 IBC06	MP10	TP33	T3	TP33	SGAN L4BN	SGAN L4BN	AT	2	V11	CV24	CV24	85	3084	ΔΙΑΒΡΩΤΙΚΑ ΣΤΕΡΕΑ, ΟΞΕΙΔΩΤΙΚΑ, Ε.Α.Ο.		
3085	ΟΞΕΙΔΩΤΙΚΑ ΣΤΕΡΕΑ, ΔΙΑΒΡΩΤΙΚΑ, Ε.Α.Ο.	5.1	OC2	I	+5.1	8	274	0	E0	P503	MP2	TP33	T1	TP33	SGAN L4BN	SGAN L4BN	AT	1		CV24	CV24	S20	3085	ΟΞΕΙΔΩΤΙΚΑ ΣΤΕΡΕΑ, ΔΙΑΒΡΩΤΙΚΑ, Ε.Α.Ο.		
3085	ΟΞΕΙΔΩΤΙΚΑ ΣΤΕΡΕΑ, ΔΙΑΒΡΩΤΙΚΑ, Ε.Α.Ο.	5.1	OC2	II	5.1	274	1 kg	E2	E2	P002 IBC06	MP2	TP33	T3	TP33	SGAN	SGAN	AT	2	V11	CV24	CV24	58	3085	ΟΞΕΙΔΩΤΙΚΑ ΣΤΕΡΕΑ, ΔΙΑΒΡΩΤΙΚΑ, Ε.Α.Ο.		
3085	ΟΞΕΙΔΩΤΙΚΑ ΣΤΕΡΕΑ, ΔΙΑΒΡΩΤΙΚΑ, Ε.Α.Ο.	5.1	OC2	III	5.1	274	5 kg	E1	E1	P002 IBC08	MP2	TP33	T1	TP33	SGAN	SGAN	AT	3		CV24	CV24	58	3085	ΟΞΕΙΔΩΤΙΚΑ ΣΤΕΡΕΑ, ΔΙΑΒΡΩΤΙΚΑ, Ε.Α.Ο.		
3086	ΤΟΞΙΚΑ ΣΤΕΡΕΑ, ΟΞΕΙΔΩΤΙΚΑ, Ε.Α.Ο.	6.1	TO2	I	+5.1	8	274	0	E5	P002	MP18	TP33	T6	TP33	SI0AN LUBH	SI0AN LUBH	AT	1		CV1 CV13 CV28	CV1 CV13 CV28	S19 S14	3086	ΤΟΞΙΚΑ ΣΤΕΡΕΑ, ΟΞΕΙΔΩΤΙΚΑ, Ε.Α.Ο.		
3086	ΤΟΞΙΚΑ ΣΤΕΡΕΑ, ΟΞΕΙΔΩΤΙΚΑ, Ε.Α.Ο.	6.1	TO2	II	6.1	274	500 g	E4	E4	P002 IBC06	MP10	TP33	T3	TP33	SGAN L4BN	SGAN L4BN	AT	2	V11	CV13 CV28	CV13 CV28	S19 S19	3086	ΤΟΞΙΚΑ ΣΤΕΡΕΑ, ΟΞΕΙΔΩΤΙΚΑ, Ε.Α.Ο.		
3087	ΟΞΕΙΔΩΤΙΚΑ ΣΤΕΡΕΑ, ΤΟΞΙΚΑ, Ε.Α.Ο.	5.1	OT2	I	+4.1	8	274	0	E0	P503	MP2	TP33	T1	TP33	SGAN	SGAN	AT	1		CV28	CV28	S20	3087	ΟΞΕΙΔΩΤΙΚΑ ΣΤΕΡΕΑ, ΤΟΞΙΚΑ, Ε.Α.Ο.		
3087	ΟΞΕΙΔΩΤΙΚΑ ΣΤΕΡΕΑ, ΤΟΞΙΚΑ, Ε.Α.Ο.	5.1	OT2	II	+6.1	8	274	1 kg	E2	P002 IBC06	MP2	TP33	T3	TP33	SGAN	SGAN	AT	2	V11	CV24	CV24	56	3087	ΟΞΕΙΔΩΤΙΚΑ ΣΤΕΡΕΑ, ΤΟΞΙΚΑ, Ε.Α.Ο.		
3087	ΟΞΕΙΔΩΤΙΚΑ ΣΤΕΡΕΑ, ΤΟΞΙΚΑ, Ε.Α.Ο.	5.1	OT2	III	+6.1	8	274	5 kg	E1	P002 IBC08	MP2	TP33	T1	TP33	SGAN	SGAN	AT	3		CV24 CV28	CV24 CV28	56	3087	ΟΞΕΙΔΩΤΙΚΑ ΣΤΕΡΕΑ, ΤΟΞΙΚΑ, Ε.Α.Ο.		
3088	ΑΥΤΟΦΩΡΜΑΙΝΟΜΕΝΑ ΣΤΕΡΕΑ, ΟΡΓΑΝΙΚΑ, Ε.Α.Ο.	4.2	S2	II	4.2	274	0	E2	E2	P403 IBC06	MP14	TP33	T3	TP33	SGAN	SGAN	AT	2	VI			40	3088	ΑΥΤΟΦΩΡΜΑΙΝΟΜΕΝΑ ΣΤΕΡΕΑ, ΟΡΓΑΝΙΚΑ, Ε.Α.Ο.		
3088	ΑΥΤΟΦΩΡΜΑΙΝΟΜΕΝΑ ΣΤΕΡΕΑ, ΟΡΓΑΝΙΚΑ, Ε.Α.Ο.	4.2	S2	III	4.2	274	0	E1	E1	P002 IBC08 LP02 R001	MP14	TP33	T1	TP33	SGAN	SGAN	AT	3	VI			40	3088	ΑΥΤΟΦΩΡΜΑΙΝΟΜΕΝΑ ΣΤΕΡΕΑ, ΟΡΓΑΝΙΚΑ, Ε.Α.Ο.		
3089	ΣΚΟΝΗ ΜΕΤΑΛΛΟΥ, ΕΥΦΛΕΚΤΗ, Ε.Α.Ο.	4.1	F3	II	4.1	552	1 kg	E2	E2	P002 IBC06	MP11	TP33	T3	TP33	SGAN	SGAN	AT	2	VII			40	3089	ΣΚΟΝΗ ΜΕΤΑΛΛΟΥ, ΕΥΦΛΕΚΤΗ, Ε.Α.Ο.		
3089	ΣΚΟΝΗ ΜΕΤΑΛΛΟΥ, ΕΥΦΛΕΚΤΗ, Ε.Α.Ο.	4.1	F3	III	4.1	552	5 kg	E1	E1	P002 IBC06 R001	MP11	TP33	T1	TP33	SGAN	SGAN	AT	3		VVI		40	3089	ΣΚΟΝΗ ΜΕΤΑΛΛΟΥ, ΕΥΦΛΕΚΤΗ, Ε.Α.Ο.		
3090	ΣΥΣΣΩΡΕΥΤΕΣ ΜΕΤΑΛΛΟΥ ΑΡΙΘΜΟΥ (Ου περιλαμβάνονται οι συσκευασίες κινδύνου)	9	M4	II	9	188	0	E0	E0	P903 P903a P903b	MP19	TP1	T2	TP1	LGBF	LGBF	FL	3	V12	S2	S2	3090	ΣΥΣΣΩΡΕΥΤΕΣ ΜΕΤΑΛΛΟΥ ΑΡΙΘΜΟΥ (Ου περιλαμβάνονται οι συσκευασίες κινδύνου)			
3091	ΣΥΣΣΩΡΕΥΤΕΣ ΜΕΤΑΛΛΟΥ ΑΡΙΘΜΟΥ ΠΡΟΥΠΕΚΟΝΤΑΙ ΕΣΤΙΝ ΣΥΣΣΩΡΕΥΤΕΣ ΜΕΤΑΛΛΟΥ ΑΡΙΘΜΟΥ ΣΥΣΣΩΡΕΥΤΕΣ ΜΕΤΑΛΛΟΥ ΑΡΙΘΜΟΥ (Ου περιλαμβάνονται οι συσκευασίες κινδύνου)	9	M4	II	9	188	0	E0	E0	P903 P903a P903b	MP19	TP1	T2	TP1	LGBF	LGBF	FL	3	V12	S2	S2	3091	ΣΥΣΣΩΡΕΥΤΕΣ ΜΕΤΑΛΛΟΥ ΑΡΙΘΜΟΥ ΠΡΟΥΠΕΚΟΝΤΑΙ ΕΣΤΙΝ ΣΥΣΣΩΡΕΥΤΕΣ ΜΕΤΑΛΛΟΥ ΑΡΙΘΜΟΥ ΣΥΣΣΩΡΕΥΤΕΣ ΜΕΤΑΛΛΟΥ ΑΡΙΘΜΟΥ (Ου περιλαμβάνονται οι συσκευασίες κινδύνου)			
3092	1-ΜΕΘΟΞΥΕΤΑΝΟΛΗ	3	F1	III	3	274	5 L	E1	E1	P001 IBC03 LP01 R001	MP19	TP1	T2	TP1	LGBF	LGBF	FL	3	(DE)			3092	1-ΜΕΘΟΞΥΕΤΑΝΟΛΗ			
3093	ΔΙΑΒΡΩΤΙΚΑ ΣΤΕΡΕΑ, ΟΞΕΙΔΩΤΙΚΑ, Ε.Α.Ο.	8	CO1	I	8	274	0	E0	E0	P001	MP8 MP7	TP33	T3	TP33	LUBH	LUBH	AT	1		CV24	CV24	885	3093	ΔΙΑΒΡΩΤΙΚΑ ΣΤΕΡΕΑ, ΟΞΕΙΔΩΤΙΚΑ, Ε.Α.Ο.		
3093	ΔΙΑΒΡΩΤΙΚΑ ΣΤΕΡΕΑ, ΟΞΕΙΔΩΤΙΚΑ, Ε.Α.Ο.	8	CO1	II	8	274	1 L	E2	E2	P001 IBC02	MP15	TP33	T3	TP33	L4BN	L4BN	AT	2		CV24	CV24	85	3093	ΔΙΑΒΡΩΤΙΚΑ ΣΤΕΡΕΑ, ΟΞΕΙΔΩΤΙΚΑ, Ε.Α.Ο.		
3094	ΔΙΑΒΡΩΤΙΚΑ ΣΤΕΡΕΑ, ΕΝΕΡΓΑ ΜΕΤΑΛΛΑ, Ε.Α.Ο.	8	CW1	I	+4.3	8	274	0	E0	P001	MP8 MP7	TP33	T3	TP33	LUBH	LUBH	AT	1		S14	S14	823	3094	ΔΙΑΒΡΩΤΙΚΑ ΣΤΕΡΕΑ, ΕΝΕΡΓΑ ΜΕΤΑΛΛΑ, Ε.Α.Ο.		
3094	ΔΙΑΒΡΩΤΙΚΑ ΣΤΕΡΕΑ, ΕΝΕΡΓΑ ΜΕΤΑΛΛΑ, Ε.Α.Ο.	8	CW1	II	+4.3	8	274	1 L	E2	P001	MP15	TP33	T3	TP33	L4BN	L4BN	AT	2		S14	S14	823	3094	ΔΙΑΒΡΩΤΙΚΑ ΣΤΕΡΕΑ, ΕΝΕΡΓΑ ΜΕΤΑΛΛΑ, Ε.Α.Ο.		
3095	ΔΙΑΒΡΩΤΙΚΑ ΣΤΕΡΕΑ, ΑΥΤΟΦΩΡΜΑΙΝΟΜΕΝΑ, Ε.Α.Ο.	8	CS2	I	+4.2	8	274	0	E0	P002	MP18	TP33	T6	TP33	SI0AN	SI0AN	AT	1		S14	S14	884	3095	ΔΙΑΒΡΩΤΙΚΑ ΣΤΕΡΕΑ, ΑΥΤΟΦΩΡΜΑΙΝΟΜΕΝΑ, Ε.Α.Ο.		
3096	ΔΙΑΒΡΩΤΙΚΑ ΣΤΕΡΕΑ, ΕΝΕΡΓΑ ΜΕΤΑΛΛΑ, Ε.Α.Ο.	8	CW2	I	+4.3	8	274	0	E0	P002	MP18	TP33	T6	TP33	SI0AN LUBH	SI0AN LUBH	AT	1		S14	S14	842	3096	ΔΙΑΒΡΩΤΙΚΑ ΣΤΕΡΕΑ, ΕΝΕΡΓΑ ΜΕΤΑΛΛΑ, Ε.Α.Ο.		

UN Αριθμ.	Όνομα και περιγραφή	Κλάση	Κωδικός ταξινόμησης	Ομάδα Σύνθεσης	Ενταξία	Εθνικές διαστάσεις	Παραρτήματα και εξαρτήματα ποσότητες	Συμπεριλαμβανόμενα			Φορητές συσκευές και υποπροϊόντα			ADR εκδόσεις			Όργανα για μετρήσεις περιβαλλοντικής παραρτήσεως	Κατηγορίες μετρήσεων περιβαλλοντικής παραρτήσεως	Κόστα	Χώμα	Φορτίση, ακριβής ή κατώφλιος	Ανακάλυψη	Αριθμ. Ανετομικών σημείων	UN Αριθμ.	Όνομα και περιγραφή
								Όγκος	Εθνικές διαστάσεις	Αμερικανικές διαστάσεις	Όγκος	Εθνικές διαστάσεις	Αμερικανικές διαστάσεις	Καθαρισμός	Εθνικές διαστάσεις	Αμερικανικές διαστάσεις									
(1)	(2)	(3)	(4)	(5)	(6)	(7)	(8)	(9)	(10)	(11)	(12)	(13)	(14)	(15)	(16)	(17)	(18)	(19)	(20)	(21)	(22)	(23)	(24)	(25)	
3096	ΔΙΑΒΡΩΤΙΚΑ ΣΤΕΡΕΑ ΕΝΕΡΓΙΑ ΜΕ ΤΟ ΝΕΡΟ, Ε.Α.Ο.	2.2	2.1.1.3	II	5.2.2	3.3	3.4.6/ 3.5.1.2	4.1.4	4.1.10	4.2.5.2	4.2.5.3	4.3	4.3.5, 6.8.4	9.1.1.2	1.1.3.6	7.2.4	7.3.3	8.5	5.3.2.3				3096	ΔΙΑΒΡΩΤΙΚΑ ΣΤΕΡΕΑ ΕΝΕΡΓΙΑ ΜΕ ΤΟ ΝΕΡΟ, Ε.Α.Ο.	
3097	ΕΝΦΛΕΚΤΑ ΣΤΕΡΕΑ, ΟΞΕΙΔΩΤΙΚΑ Ε.Α.Ο.	4.1	FO											AT	2	VI			842				3097	ΕΝΦΛΕΚΤΑ ΣΤΕΡΕΑ, ΟΞΕΙΔΩΤΙΚΑ Ε.Α.Ο.	
ΔΙΑΙΟΡΘΕΥΤΑ Η ΜΕΤΑΦΟΡΑ																									
3098	ΟΞΕΙΔΩΤΙΚΑ ΥΓΡΑ, ΔΙΑΒΡΩΤΙΚΑ Ε.Α.Ο.	5.1	OCI	I	5.1	274	0	PS02	MP2														3098	ΟΞΕΙΔΩΤΙΚΑ ΥΓΡΑ, ΔΙΑΒΡΩΤΙΚΑ Ε.Α.Ο.	
3098	ΟΞΕΙΔΩΤΙΚΑ ΥΓΡΑ, ΔΙΑΒΡΩΤΙΚΑ Ε.Α.Ο.	5.1	OCI	II	5.1	274	1.1.	PS04	MP2														3098	ΟΞΕΙΔΩΤΙΚΑ ΥΓΡΑ, ΔΙΑΒΡΩΤΙΚΑ Ε.Α.Ο.	
3098	ΟΞΕΙΔΩΤΙΚΑ ΥΓΡΑ, ΔΙΑΒΡΩΤΙΚΑ Ε.Α.Ο.	5.1	OCI	III	5.1	274	5.1.	PS04	MP2														3098	ΟΞΕΙΔΩΤΙΚΑ ΥΓΡΑ, ΔΙΑΒΡΩΤΙΚΑ Ε.Α.Ο.	
3099	ΟΞΕΙΔΩΤΙΚΑ ΥΓΡΑ, ΤΟΞΙΚΑ Ε.Α.Ο.	5.1	OTI	I	5.1	274	0	PS02	MP2														3099	ΟΞΕΙΔΩΤΙΚΑ ΥΓΡΑ, ΤΟΞΙΚΑ Ε.Α.Ο.	
3099	ΟΞΕΙΔΩΤΙΚΑ ΥΓΡΑ, ΤΟΞΙΚΑ Ε.Α.Ο.	5.1	OTI	II	5.1	274	1.1.	PS04	MP2														3099	ΟΞΕΙΔΩΤΙΚΑ ΥΓΡΑ, ΤΟΞΙΚΑ Ε.Α.Ο.	
3099	ΟΞΕΙΔΩΤΙΚΑ ΥΓΡΑ, ΤΟΞΙΚΑ Ε.Α.Ο.	5.1	OTI	III	5.1	274	5.1.	PS04	MP2														3099	ΟΞΕΙΔΩΤΙΚΑ ΥΓΡΑ, ΤΟΞΙΚΑ Ε.Α.Ο.	
3100	ΟΞΕΙΔΩΤΙΚΑ ΣΤΕΡΕΑ, ΑΥΤΟΦΩΣΦΑΙΝΟΜΕΝΑ Ε.Α.Ο.	5.1	OS																				3100	ΟΞΕΙΔΩΤΙΚΑ ΣΤΕΡΕΑ, ΑΥΤΟΦΩΣΦΑΙΝΟΜΕΝΑ Ε.Α.Ο.	
ΔΙΑΙΟΡΘΕΥΤΑ Η ΜΕΤΑΦΟΡΑ																									
3101	ΟΡΓΑΝΙΚΑ ΥΠΕΡΟΞΕΙΔΩΤΑ ΥΠΟΥ Β, ΥΓΡΟ	5.2	PI		5.2	122 181 274	25 ml	PS20	MP4														3101	ΟΡΓΑΝΙΚΑ ΥΠΕΡΟΞΕΙΔΩΤΑ ΥΠΟΥ Β, ΥΓΡΟ	
3102	ΟΡΓΑΝΙΚΑ ΥΠΕΡΟΞΕΙΔΩΤΑ ΥΠΟΥ Β, ΣΤΕΡΕΟ	5.2	PI		5.2	122 181 +1 274	100 g	PS20	MP4														3102	ΟΡΓΑΝΙΚΑ ΥΠΕΡΟΞΕΙΔΩΤΑ ΥΠΟΥ Β, ΣΤΕΡΕΟ	
3103	ΟΡΓΑΝΙΚΑ ΥΠΕΡΟΞΕΙΔΩΤΑ ΥΠΟΥ C, ΥΓΡΟ	5.2	PI		5.2	122 274	25 ml	PS20	MP4														3103	ΟΡΓΑΝΙΚΑ ΥΠΕΡΟΞΕΙΔΩΤΑ ΥΠΟΥ C, ΥΓΡΟ	
3104	ΟΡΓΑΝΙΚΑ ΥΠΕΡΟΞΕΙΔΩΤΑ ΥΠΟΥ C, ΣΤΕΡΕΟ	5.2	PI		5.2	122 274	100 g	PS20	MP4														3104	ΟΡΓΑΝΙΚΑ ΥΠΕΡΟΞΕΙΔΩΤΑ ΥΠΟΥ C, ΣΤΕΡΕΟ	
3105	ΟΡΓΑΝΙΚΑ ΥΠΕΡΟΞΕΙΔΩΤΑ ΥΠΟΥ D, ΥΓΡΟ	5.2	PI		5.2	122 274	125 ml	PS20	MP4														3105	ΟΡΓΑΝΙΚΑ ΥΠΕΡΟΞΕΙΔΩΤΑ ΥΠΟΥ D, ΥΓΡΟ	
3106	ΟΡΓΑΝΙΚΑ ΥΠΕΡΟΞΕΙΔΩΤΑ ΥΠΟΥ D, ΣΤΕΡΕΟ	5.2	PI		5.2	122 274	500 g	PS20	MP4														3106	ΟΡΓΑΝΙΚΑ ΥΠΕΡΟΞΕΙΔΩΤΑ ΥΠΟΥ D, ΣΤΕΡΕΟ	
3107	ΟΡΓΑΝΙΚΑ ΥΠΕΡΟΞΕΙΔΩΤΑ ΥΠΟΥ E, ΥΓΡΟ	5.2	PI		5.2	122 274	125 ml	PS20	MP4														3107	ΟΡΓΑΝΙΚΑ ΥΠΕΡΟΞΕΙΔΩΤΑ ΥΠΟΥ E, ΥΓΡΟ	
3108	ΟΡΓΑΝΙΚΑ ΥΠΕΡΟΞΕΙΔΩΤΑ ΥΠΟΥ E, ΣΤΕΡΕΟ	5.2	PI		5.2	122 274	500 g	PS20	MP4														3108	ΟΡΓΑΝΙΚΑ ΥΠΕΡΟΞΕΙΔΩΤΑ ΥΠΟΥ E, ΣΤΕΡΕΟ	
3109	ΟΡΓΑΝΙΚΑ ΥΠΕΡΟΞΕΙΔΩΤΑ ΥΠΟΥ F, ΥΓΡΑ	5.2	PI		5.2	122 181 274	125 ml	PS20	MP4	T23		LABN+	T03 TU13 T03 TU12 T03 TU13	AT					539				3109	ΟΡΓΑΝΙΚΑ ΥΠΕΡΟΞΕΙΔΩΤΑ ΥΠΟΥ F, ΥΓΡΑ	
3110	ΟΡΓΑΝΙΚΑ ΥΠΕΡΟΞΕΙΔΩΤΑ ΥΠΟΥ F, ΣΤΕΡΕΑ	5.2	PI		5.2	122 274	500 g	PS20	MP4	T23		SHAN++	TU30 TE12 T03 TU13	AT					539				3110	ΟΡΓΑΝΙΚΑ ΥΠΕΡΟΞΕΙΔΩΤΑ ΥΠΟΥ F, ΣΤΕΡΕΑ	
3111	ΟΡΓΑΝΙΚΑ ΥΠΕΡΟΞΕΙΔΩΤΑ ΥΠΟΥ Β, ΥΓΡΑ, ΜΕ ΕΛΕΓΧΟΜΕΝΗ ΘΕΡΜΟΚΡΑΣΙΑ	5.2	P2		5.2	122 181 +1 274	0	PS20	MP4														3111	ΟΡΓΑΝΙΚΑ ΥΠΕΡΟΞΕΙΔΩΤΑ ΥΠΟΥ Β, ΥΓΡΑ, ΜΕ ΕΛΕΓΧΟΜΕΝΗ ΘΕΡΜΟΚΡΑΣΙΑ	
3112	ΟΡΓΑΝΙΚΑ ΥΠΕΡΟΞΕΙΔΩΤΑ ΥΠΟΥ Β, ΣΤΕΡΕΑ, ΜΕ ΕΛΕΓΧΟΜΕΝΗ ΘΕΡΜΟΚΡΑΣΙΑ	5.2	P2		5.2	122 181 +1 274	0	PS20	MP4														3112	ΟΡΓΑΝΙΚΑ ΥΠΕΡΟΞΕΙΔΩΤΑ ΥΠΟΥ Β, ΣΤΕΡΕΑ, ΜΕ ΕΛΕΓΧΟΜΕΝΗ ΘΕΡΜΟΚΡΑΣΙΑ	

UN Αριθμ.	Όνομα και περιγραφή	Κατηγο- ρίες Τετα- ρώνης	Κατά- ρος	Ομάδα Τετα- ρώνης	Επίπεδο διαστάσεις	Περιγραφή και εξοπλισμός συσκευής	Στοιχεία			Φορτίς αξιότατος και υποκατάστατος			ADR διάταξη			Κατηγορία πιστοποίησης (παραγωγή)	Όργανα για πιστοποίηση (παραγωγή)	Κατασκευαστής	Χώρα	Φορτίση, απορρόφηση και ζεύξη	Αιτιώματα	Αριθμ. Αποδείξεων	UN Αριθμ.	Όνομα και περιγραφή	
							Οδηγός συσκευής	Επίπεδο πιστοποίησης	Αντικείμενο πιστοποίησης	Επίπεδο πιστοποίησης	Αντικείμενο πιστοποίησης	Κατάσκευαστής	Επίπεδο πιστοποίησης	Αντικείμενο πιστοποίησης	Κατάσκευαστής										Επίπεδο πιστοποίησης
3145	ΑΚΥΛΟΦΑΝΟΛΑΣ ΥΠΡΕΣ. Ε.Α.Ο. (συμπεριλαμβανομένων των C2, C12 οργάνων)	8	C3	I	5,2,2	3,3	3,4/6/3,5,1,2	4,1,4	4,1,10	4,2,5,2	4,2,5,3	4,3	4,3,5,6,8,4	9,1,1,2	1,1,3,6	8,6	AT	AT	(16)	(17)	(18)	(19)	(20)	3145	ΑΚΥΛΟΦΑΝΟΛΑΣ ΥΠΡΕΣ. Ε.Α.Ο. (συμπεριλαμβανομένων των C2, C12 οργάνων)
3145	ΑΚΥΛΟΦΑΝΟΛΑΣ ΥΠΡΕΣ. Ε.Α.Ο. (συμπεριλαμβανομένων των C2, C12 οργάνων)	8	C3	II	8	1 L	E2		MP15	TP1	TP2	L4BN		AT	2	(E)	AT					80	3145	ΑΚΥΛΟΦΑΝΟΛΑΣ ΥΠΡΕΣ. Ε.Α.Ο. (συμπεριλαμβανομένων των C2, C12 οργάνων)	
3145	ΑΚΥΛΟΦΑΝΟΛΑΣ ΥΠΡΕΣ. Ε.Α.Ο. (συμπεριλαμβανομένων των C2, C12 οργάνων)	8	C3	III	8	5 L	E1		MP17	TP1	TP2	L4BN		AT	3	(E)	AT					80	3145	ΑΚΥΛΟΦΑΝΟΛΑΣ ΥΠΡΕΣ. Ε.Α.Ο. (συμπεριλαμβανομένων των C2, C12 οργάνων)	
3146	ΟΡΓΑΝΟΚΑΣΤΗΡΙΚΕΣ ΕΝΟΧΕΙΣ ΣΤΡΕΠΣ. Ε.Α.Ο.	6,1	T3	I	6,1	43	E5		MP18	TP3	TP3	S10AH L10CH	TU15 TU19	AT	1	(C/E)	AT	V10	CV1 CV13 CV28	S9 S14	S20	66	3146	ΟΡΓΑΝΟΚΑΣΤΗΡΙΚΕΣ ΕΝΟΧΕΙΣ ΣΤΡΕΠΣ. Ε.Α.Ο.	
3146	ΟΡΓΑΝΟΚΑΣΤΗΡΙΚΕΣ ΕΝΟΧΕΙΣ ΣΤΡΕΠΣ. Ε.Α.Ο.	6,1	T3	II	6,1	43	500 g	E4	MP10	TP3	TP3	SGAH	TU15	AT	2	(D/E)	AT	V11	CV13 CV28	S9 S19	S20	60	3146	ΟΡΓΑΝΟΚΑΣΤΗΡΙΚΕΣ ΕΝΟΧΕΙΣ ΣΤΡΕΠΣ. Ε.Α.Ο.	
3146	ΟΡΓΑΝΟΚΑΣΤΗΡΙΚΕΣ ΕΝΟΧΕΙΣ ΣΤΡΕΠΣ. Ε.Α.Ο.	6,1	T3	III	6,1	43	5 kg	E1	MP10	TP3	TP3	SGAH L4BH	TU15	AT	2	(E)	AT	V9	CV28	S9	S20	60	3146	ΟΡΓΑΝΟΚΑΣΤΗΡΙΚΕΣ ΕΝΟΧΕΙΣ ΣΤΡΕΠΣ. Ε.Α.Ο.	
3147	ΒΑΦΕΣ ΣΤΡΕΠΣ. ΔΙΑΒΡΩΤΙΚΕΣ Ε.Α.Ο. ή ΕΝΔΙΑΜΕΣΑ ΒΑΦΟΝ. ΣΤΡΕΠΣ. ΔΙΑΒΡΩΤΙΚΕΣ Ε.Α.Ο.	8	C10	I	8	274	0	E0	MP18	TP3	TP3	S10AH L10BH		AT	1	(E)	AT	V10		S20		88	3147	ΒΑΦΕΣ ΣΤΡΕΠΣ. ΔΙΑΒΡΩΤΙΚΕΣ Ε.Α.Ο. ή ΕΝΔΙΑΜΕΣΑ ΒΑΦΟΝ. ΣΤΡΕΠΣ. ΔΙΑΒΡΩΤΙΚΕΣ Ε.Α.Ο.	
3147	ΒΑΦΕΣ ΣΤΡΕΠΣ. ΔΙΑΒΡΩΤΙΚΕΣ Ε.Α.Ο. ή ΕΝΔΙΑΜΕΣΑ ΒΑΦΟΝ. ΣΤΡΕΠΣ. ΔΙΑΒΡΩΤΙΚΕΣ Ε.Α.Ο.	8	C10	II	8	274	1 kg	E2	MP10	TP3	TP3	SGAH L4BN		AT	2	(E)	AT	V11				80	3147	ΒΑΦΕΣ ΣΤΡΕΠΣ. ΔΙΑΒΡΩΤΙΚΕΣ Ε.Α.Ο. ή ΕΝΔΙΑΜΕΣΑ ΒΑΦΟΝ. ΣΤΡΕΠΣ. ΔΙΑΒΡΩΤΙΚΕΣ Ε.Α.Ο.	
3147	ΒΑΦΕΣ ΣΤΡΕΠΣ. ΔΙΑΒΡΩΤΙΚΕΣ Ε.Α.Ο. ή ΕΝΔΙΑΜΕΣΑ ΒΑΦΟΝ. ΣΤΡΕΠΣ. ΔΙΑΒΡΩΤΙΚΕΣ Ε.Α.Ο.	8	C10	III	8	274	5 kg	E1	MP10	TP3	TP3	SGAH L4BN		AT	3	(E)	AT	V9				80	3147	ΒΑΦΕΣ ΣΤΡΕΠΣ. ΔΙΑΒΡΩΤΙΚΕΣ Ε.Α.Ο. ή ΕΝΔΙΑΜΕΣΑ ΒΑΦΟΝ. ΣΤΡΕΠΣ. ΔΙΑΒΡΩΤΙΚΕΣ Ε.Α.Ο.	
3148	ΕΝΕΡΓΑ ΜΕ ΤΟ ΝΕΡΟ ΥΓΡΑ. Ε.Α.Ο.	4,3	W1	I	4,3	274	0	E0	MP2	TP2	TP2	L10BH	TU14	AT	0	(B/E)	AT	V1	CV23	S20		323	3148	ΕΝΕΡΓΑ ΜΕ ΤΟ ΝΕΡΟ ΥΓΡΑ. Ε.Α.Ο.	
3148	ΕΝΕΡΓΑ ΜΕ ΤΟ ΝΕΡΟ ΥΓΡΑ. Ε.Α.Ο.	4,3	W1	II	4,3	274	500 ml	E2	MP15	TP2	TP2	L4DH	TU4	AT	0	(D/E)	AT	V1	CV23	S20		323	3148	ΕΝΕΡΓΑ ΜΕ ΤΟ ΝΕΡΟ ΥΓΡΑ. Ε.Α.Ο.	
3148	ΕΝΕΡΓΑ ΜΕ ΤΟ ΝΕΡΟ ΥΓΡΑ. Ε.Α.Ο.	4,3	W1	III	4,3	274	1 L	E1	MP15	TP2	TP2	L4DH	TU4	AT	0	(E)	AT	V1	CV23	S20		323	3148	ΕΝΕΡΓΑ ΜΕ ΤΟ ΝΕΡΟ ΥΓΡΑ. Ε.Α.Ο.	
3149	ΥΠΕΡΒΕΒΛΙΟΤΟΥ ΥΑΡΩΤΟΝΟΥ ΚΑΙ ΥΠΕΡΒΕΒΛΙΟΤΟΥ ΜΕΤΙΜΑ (με οξύτητα) από 5% υποκατάστατο ΣΤΡΕΠΣ. ΔΙΑΒΡΩΤΙΚΟ	5,1	OCI	II	5,1	196	1 L	E2	MP15	TP2	TP2	L4BV(+)	TU3	AT	2	(E)	AT		CV24			58	3149	ΥΠΕΡΒΕΒΛΙΟΤΟΥ ΥΑΡΩΤΟΝΟΥ ΚΑΙ ΥΠΕΡΒΕΒΛΙΟΤΟΥ ΜΕΤΙΜΑ (με οξύτητα) από 5% υποκατάστατο ΣΤΡΕΠΣ. ΔΙΑΒΡΩΤΙΚΟ	
3150	ΣΥΣΚΕΥΕΣ ΜΙΚΡΕΣ ΜΕ ΞΗΝ ΑΙΘΙΟ ΥΑΡΩΤΟΝΑΘΡΑΚΑ ΚΑΙ ΣΥΣΚΕΥΕΣ ΠΕΜΜΑΤΟΣ ΑΕΡΙΟΥ ΥΑΡΩΤΟΝΑΘΡΑΚΑ ΓΙΑ ΜΙΚΡΕΣ ΣΥΣΚΕΥΕΣ με ορισμένη κατάσταση	2	6F		2,1		0	E0	MP9	TP2	TP2				2	(D)			CV9	S2			3150	ΣΥΣΚΕΥΕΣ ΜΙΚΡΕΣ ΜΕ ΞΗΝ ΑΙΘΙΟ ΥΑΡΩΤΟΝΑΘΡΑΚΑ ΚΑΙ ΣΥΣΚΕΥΕΣ ΠΕΜΜΑΤΟΣ ΑΕΡΙΟΥ ΥΑΡΩΤΟΝΑΘΡΑΚΑ ΓΙΑ ΜΙΚΡΕΣ ΣΥΣΚΕΥΕΣ με ορισμένη κατάσταση	
3151	ΠΟΛΥΑΛΟΙΟΝΟΜΕΝΑ ΔΙΑΒΡΩΤΙΚΑ ΥΓΡΑ ή ΠΟΛΥΑΛΟΙΟΝΟΜΕΝΑ ΤΡΩΑΝΥΝΙΑ ΥΓΡΑ	9	M2	II	9	203	1 L	E2	MP15	TP3	TP3	L4BH	TU15	AT	0	(D/E)	AT	V15	CV1 CV13 CV28	S19		90	3151	ΠΟΛΥΑΛΟΙΟΝΟΜΕΝΑ ΔΙΑΒΡΩΤΙΚΑ ΥΓΡΑ ή ΠΟΛΥΑΛΟΙΟΝΟΜΕΝΑ ΤΡΩΑΝΥΝΙΑ ΥΓΡΑ	
3152	ΠΟΛΥΑΛΟΙΟΝΟΜΕΝΑ ΣΤΡΕΠΣ. ΔΙΑΒΡΩΤΙΚΑ ΥΓΡΑ ή ΠΟΛΥΑΛΟΙΟΝΟΜΕΝΑ ΤΡΩΑΝΥΝΙΑ ΣΤΡΕΠΣ.	9	M2	II	9	203	1 kg	E2	MP10	TP3	TP3	SGAH L4BH	TU15	AT	0	(D/E)	AT	V11	CV1 CV13 CV28	S19		90	3152	ΠΟΛΥΑΛΟΙΟΝΟΜΕΝΑ ΣΤΡΕΠΣ. ΔΙΑΒΡΩΤΙΚΑ ΥΓΡΑ ή ΠΟΛΥΑΛΟΙΟΝΟΜΕΝΑ ΤΡΩΑΝΥΝΙΑ ΣΤΡΕΠΣ.	
3153	ΥΠΕΡΒΕΒΛΙΟΤΟΥ ΜΕΒΛΑΘΡΩΤΙΚΕΣ	2	2F		2,1		0	E0	MP9	TP2	TP2	P4BN(M)	TA4	FL	2	(B/D)	FL		CV9	S2 S20		23	3153	ΥΠΕΡΒΕΒΛΙΟΤΟΥ ΜΕΒΛΑΘΡΩΤΙΚΕΣ	
3154	ΥΠΕΡΒΕΒΛΙΟΤΟΥ ΔΙΑΒΡΩΤΙΚΑ ΥΓΡΑ ή ΠΟΛΥΑΛΟΙΟΝΟΜΕΝΑ ΤΡΩΑΝΥΝΙΑ	2	2F		2,1		0	E0	MP9	TP2	TP2	P4BN(M)	TA4	FL	2	(B/D)	FL		CV9	S2 S20		23	3154	ΥΠΕΡΒΕΒΛΙΟΤΟΥ ΔΙΑΒΡΩΤΙΚΑ ΥΓΡΑ ή ΠΟΛΥΑΛΟΙΟΝΟΜΕΝΑ ΤΡΩΑΝΥΝΙΑ	
3155	ΠΕΝΤΑΧΛΩΡΟΦΑΝΟΛΗ	6,1	T2	II	6,1	43	500 g	E4	MP10	TP3	TP3	SGAH	TU15	AT	2	(D/E)	AT	V11	CV13 CV28	S9 S19		60	3155	ΠΕΝΤΑΧΛΩΡΟΦΑΝΟΛΗ	
3156	ΣΥΜΠΕΣΜΕΝΟ ΑΕΡΙΑ ΟΞΕΛΑΙΚΙΚΟ Ε.Α.Ο.	2	IO		2,2	274	0	E0	MP9	TP2	TP2	CSBN(M)	TA4	AT	3	(E)	AT		CV9	CV10	CV36		25	3156	ΣΥΜΠΕΣΜΕΝΟ ΑΕΡΙΑ ΟΞΕΛΑΙΚΙΚΟ Ε.Α.Ο.

36382

ΕΦΗΜΕΡΙΣ ΤΗΣ ΚΥΒΕΡΝΗΣΕΩΣ (ΤΕΥΧΟΣ ΔΕΥΤΕΡΟ)

UN Αριθμ.	Όνομα και περιγραφή	Κατηγο- ριες Τεχνολο- γίας	Ομάδα Ενοποιη- σής	Επίπεδο Εταιρεία	Εθνικές Διατάξεις	Περιγραφή και εφαρμογές προηγίας	Στοιχεία υαλο			Θαλάσσιες εξοπλιστές και υποστηρικτικές οπτικές		ADR αξιολογία		Όργανο για περιγραφή εξοπλισμού	Κατηγορία προηγίας επινοήσεων επινοήσεων επινοήσεων	Χώρα	Φόρτωση, εκφόρτωση και γαλαρίες	Αυτονομία αυτονομία	Αριθμ. Αναφοράς επινοήσεων	UN Αριθμ.	Όνομα και περιγραφή
							Οπτικές συναρμω- σής	Εθνικές διατάξεις συναρμωσής	Αυτονομία συναρμωσής	Οπτικές συναρμωσής	Εθνικές διατάξεις	Κατάσταση αξιολογίας	Κατάσταση αξιολογίας								
3174	ΔΒΒΕΥΧΟΤΗΤΑΝΟ	4.2	34	III	4.2	0	3.4-6/3.5.1.2	4.1.4	4.1.1.0	4.2.5.2 7.3.2	4.3	4.3.5, 6.8.4	9.1.1.2	1.1.3.6 8.6	7.2.4	7.3.3	7.5.1.1	8.5	31.2	ΔΒΒΕΥΧΟΤΗΤΑΝΟ	
3175	ΣΤΕΡΕΑ ή μέρη με στερεότυπο (όμοιο) παρασκευασμένα και αποβλήτων ΠΟΥ ΠΕΡΙΕΧΟΥΝ ΕΥΦΩΚΕΤΑ ΣΤΡΕΡΑ Ε.Α.Ο. που έχουν θερμοκρασία μέχρι 60°C	4.1	F1	II	4.1	1 kg	2.74	601	MP11	BK1 BK2	TP3	TP26	AT	2	V11	VV3		40	3175	ΣΤΕΡΕΑ ή μέρη με στερεότυπο (όμοιο) παρασκευασμένα και αποβλήτων ΠΟΥ ΠΕΡΙΕΧΟΥΝ ΕΥΦΩΚΕΤΑ ΣΤΡΕΡΑ Ε.Α.Ο. που έχουν θερμοκρασία μέχρι 60°C	
3176	ΕΥΦΩΚΕΤΑ ΣΤΕΡΕΑ, ΟΡΓΑΝΙΚΑ ΤΗ ΜΕΝΑ, Ε.Α.Ο.	4.1	F2	II	4.1	274	0	Ε0	MP11	T3	TP3	LGBV	AT	2	V11			44	3176	ΕΥΦΩΚΕΤΑ ΣΤΕΡΕΑ, ΟΡΓΑΝΙΚΑ ΤΗ ΜΕΝΑ, Ε.Α.Ο.	
3176	ΕΥΦΩΚΕΤΑ ΣΤΕΡΕΑ, ΟΡΓΑΝΙΚΑ ΤΗ ΜΕΝΑ, Ε.Α.Ο.	4.1	F2	III	4.1	274	0	Ε0	MP11	T1	TP3	LGBV	AT	3	V11			44	3176	ΕΥΦΩΚΕΤΑ ΣΤΕΡΕΑ, ΟΡΓΑΝΙΚΑ ΤΗ ΜΕΝΑ, Ε.Α.Ο.	
3178	ΕΥΦΩΚΕΤΑ ΣΤΕΡΕΑ, ΑΝΟΡΓΑΝΑ Ε.Α.Ο.	4.1	F3	II	4.1	274	1 kg	Ε2	MP11	T3	TP33	SGAN	AT	2	V11			40	3178	ΕΥΦΩΚΕΤΑ ΣΤΕΡΕΑ, ΑΝΟΡΓΑΝΑ Ε.Α.Ο.	
3178	ΕΥΦΩΚΕΤΑ ΣΤΕΡΕΑ, ΑΝΟΡΓΑΝΑ Ε.Α.Ο.	4.1	F3	III	4.1	274	5 kg	Ε1	MP11	T1	TP33	SGAN	AT	3	V11			40	3178	ΕΥΦΩΚΕΤΑ ΣΤΕΡΕΑ, ΑΝΟΡΓΑΝΑ Ε.Α.Ο.	
3179	ΕΥΦΩΚΕΤΑ ΣΤΕΡΕΑ, ΤΟΞΙΚΑ, ΑΝΟΡΓΑΝΑ Ε.Α.Ο.	4.1	F2	II	4.1	274	1 kg	Ε2	MP10	T3	TP33	SGAN	AT	2	V11			46	3179	ΕΥΦΩΚΕΤΑ ΣΤΕΡΕΑ, ΤΟΞΙΚΑ, ΑΝΟΡΓΑΝΑ Ε.Α.Ο.	
3179	ΕΥΦΩΚΕΤΑ ΣΤΕΡΕΑ, ΤΟΞΙΚΑ, ΑΝΟΡΓΑΝΑ Ε.Α.Ο.	4.1	F2	III	4.1	274	5 kg	Ε1	MP10	T1	TP33	SGAN	AT	3	V11			46	3179	ΕΥΦΩΚΕΤΑ ΣΤΕΡΕΑ, ΤΟΞΙΚΑ, ΑΝΟΡΓΑΝΑ Ε.Α.Ο.	
3180	ΕΥΦΩΚΕΤΑ ΣΤΕΡΕΑ, ΔΙΑΒΡΩΤΙΚΑ	4.1	F2	II	4.1	274	1 kg	Ε2	MP10	T3	TP33	SGAN	AT	2	V11			48	3180	ΕΥΦΩΚΕΤΑ ΣΤΕΡΕΑ, ΔΙΑΒΡΩΤΙΚΑ	
3180	ΕΥΦΩΚΕΤΑ ΣΤΕΡΕΑ, ΔΙΑΒΡΩΤΙΚΑ	4.1	F2	III	4.1	274	5 kg	Ε1	MP10	T1	TP33	SGAN	AT	3	V11			48	3180	ΕΥΦΩΚΕΤΑ ΣΤΕΡΕΑ, ΔΙΑΒΡΩΤΙΚΑ	
3181	ΜΕΤΑΛΛΙΚΑ ΑΛΑΤΑ ΟΡΓΑΝΙΚΩΝ ΕΝΩΣΕΩΝ, ΕΥΦΩΚΕΤΑ Ε.Α.Ο.	4.1	F3	II	4.1	274	1 kg	Ε2	MP11	T3	TP33	SGAN	AT	2	V11			40	3181	ΜΕΤΑΛΛΙΚΑ ΑΛΑΤΑ ΟΡΓΑΝΙΚΩΝ ΕΝΩΣΕΩΝ, ΕΥΦΩΚΕΤΑ Ε.Α.Ο.	
3181	ΜΕΤΑΛΛΙΚΑ ΑΛΑΤΑ ΟΡΓΑΝΙΚΩΝ ΕΝΩΣΕΩΝ, ΕΥΦΩΚΕΤΑ Ε.Α.Ο.	4.1	F3	III	4.1	274	5 kg	Ε1	MP11	T1	TP33	SGAN	AT	3	V11			40	3181	ΜΕΤΑΛΛΙΚΑ ΑΛΑΤΑ ΟΡΓΑΝΙΚΩΝ ΕΝΩΣΕΩΝ, ΕΥΦΩΚΕΤΑ Ε.Α.Ο.	
3182	ΥΑΡΙΔΙΑ ΜΕΤΑΛΛΩΝ, ΕΥΦΩΚΕΤΑ Ε.Α.Ο.	4.1	F3	II	4.1	274	1 kg	Ε2	MP11	T3	TP33	SGAN	AT	2	V11			40	3182	ΥΑΡΙΔΙΑ ΜΕΤΑΛΛΩΝ, ΕΥΦΩΚΕΤΑ Ε.Α.Ο.	
3182	ΥΑΡΙΔΙΑ ΜΕΤΑΛΛΩΝ, ΕΥΦΩΚΕΤΑ Ε.Α.Ο.	4.1	F3	III	4.1	274	5 kg	Ε1	MP11	T1	TP33	SGAN	AT	3	V11			40	3182	ΥΑΡΙΔΙΑ ΜΕΤΑΛΛΩΝ, ΕΥΦΩΚΕΤΑ Ε.Α.Ο.	
3183	ΑΥΤΟΦΩΡΜΑΙΝΟΜΕΝΑ ΣΤΡΑ, ΟΡΓΑΝΙΚΑ Ε.Α.Ο.	4.2	S1	II	4.2	274	0	Ε2	MP15			LADH	AT	2	V1			30	3183	ΑΥΤΟΦΩΡΜΑΙΝΟΜΕΝΑ ΣΤΡΑ, ΟΡΓΑΝΙΚΑ Ε.Α.Ο.	
3183	ΑΥΤΟΦΩΡΜΑΙΝΟΜΕΝΑ ΣΤΡΑ, ΟΡΓΑΝΙΚΑ Ε.Α.Ο.	4.2	S1	III	4.2	274	0	Ε1	MP15			LADH	AT	3	V1			30	3183	ΑΥΤΟΦΩΡΜΑΙΝΟΜΕΝΑ ΣΤΡΑ, ΟΡΓΑΝΙΚΑ Ε.Α.Ο.	
3184	ΑΥΤΟΦΩΡΜΑΙΝΟΜΕΝΑ ΣΤΡΑ, ΤΟΞΙΚΑ ΟΡΓΑΝΙΚΑ Ε.Α.Ο.	4.2	ST1	II	4.2	274	0	Ε2	MP15			LADH	AT	2	V1			36	3184	ΑΥΤΟΦΩΡΜΑΙΝΟΜΕΝΑ ΣΤΡΑ, ΤΟΞΙΚΑ ΟΡΓΑΝΙΚΑ Ε.Α.Ο.	
3184	ΑΥΤΟΦΩΡΜΑΙΝΟΜΕΝΑ ΣΤΡΑ, ΤΟΞΙΚΑ ΟΡΓΑΝΙΚΑ Ε.Α.Ο.	4.2	ST1	III	4.2	274	0	Ε1	MP15			LADH	AT	3	V1			36	3184	ΑΥΤΟΦΩΡΜΑΙΝΟΜΕΝΑ ΣΤΡΑ, ΤΟΞΙΚΑ ΟΡΓΑΝΙΚΑ Ε.Α.Ο.	
3185	ΑΥΤΟΦΩΡΜΑΙΝΟΜΕΝΑ ΣΤΡΑ, ΔΙΑΒΡΩΤΙΚΑ ΟΡΓΑΝΙΚΑ Ε.Α.Ο.	4.2	SC1	II	4.2	274	0	Ε2	MP15			LADH	AT	2	V1			38	3185	ΑΥΤΟΦΩΡΜΑΙΝΟΜΕΝΑ ΣΤΡΑ, ΔΙΑΒΡΩΤΙΚΑ ΟΡΓΑΝΙΚΑ Ε.Α.Ο.	
3185	ΑΥΤΟΦΩΡΜΑΙΝΟΜΕΝΑ ΣΤΡΑ, ΔΙΑΒΡΩΤΙΚΑ ΟΡΓΑΝΙΚΑ Ε.Α.Ο.	4.2	SC1	III	4.2	274	0	Ε1	MP15			LADH	AT	3	V1			38	3185	ΑΥΤΟΦΩΡΜΑΙΝΟΜΕΝΑ ΣΤΡΑ, ΔΙΑΒΡΩΤΙΚΑ ΟΡΓΑΝΙΚΑ Ε.Α.Ο.	
3186	ΑΥΤΟΦΩΡΜΑΙΝΟΜΕΝΑ ΣΤΡΑ, ΑΝΟΡΓΑΝΑ Ε.Α.Ο.	4.2	S3	II	4.2	274	0	Ε2	MP15			LADH	AT	2	V1			30	3186	ΑΥΤΟΦΩΡΜΑΙΝΟΜΕΝΑ ΣΤΡΑ, ΑΝΟΡΓΑΝΑ Ε.Α.Ο.	
3186	ΑΥΤΟΦΩΡΜΑΙΝΟΜΕΝΑ ΣΤΡΑ, ΑΝΟΡΓΑΝΑ Ε.Α.Ο.	4.2	S3	III	4.2	274	0	Ε1	MP15			LADH	AT	3	V1			30	3186	ΑΥΤΟΦΩΡΜΑΙΝΟΜΕΝΑ ΣΤΡΑ, ΑΝΟΡΓΑΝΑ Ε.Α.Ο.	

UN Αριθμ.	Όνομα και περιγραφή	Κλάση	Κωδικός Τεχνολογίας	Ομάδα Συναρμολογίας	Επιπέδο	Εκτεταθείς Διαστάσεις	Παραστάσεις και Στοιχειώδεις ποσοτήτες	Στοιχειώδεις		Φορητές αξιωματικές και υποπροστατευόμενες ζώνες		ADR αξιωματική		Όργανο για μετρήσεις παραρτημάτων	Κατηγορία μετρήσεων παραρτημάτων	Κόστος	Χημικό	Φορητότητα, κωδικοποίηση και χαρακτηρισμός	Αναστολέας	Αριθμ. Δοκιμών, αριθμ. ενδείξεων	UN Αριθμ.	Όνομα και περιγραφή
								Ομάδα	Αριθμ. αξιωματικής	Αριθμ. υποπροστατευόμενης ζώνης	Κατάσταση	Κατάσταση	Κατάσταση									
3245	ΓΕΝΕΤΙΚΑ ΠΡΟΠΟΙΗΜΕΝΟΙ ΜΙΚΡΟΡΡΑΝΔΙΣΜΟΙ ΓΕΝΕΤΙΚΑ ΠΡΟΠΟΙΗΜΕΝΟΙ ΟΡΓΑΝΙΣΜΟΙ με απορριπτό υγρό άζωτο	9	3B0	MIS	44	5,2,2	2,1,1,3	3,3	3,4,6 / 1,5,1,2	0	E0	0	0	0	0	0	0	0	0	0	3245	ΓΕΝΕΤΙΚΑ ΠΡΟΠΟΙΗΜΕΝΟΙ ΜΙΚΡΟΡΡΑΝΔΙΣΜΟΙ ΓΕΝΕΤΙΚΑ ΠΡΟΠΟΙΗΜΕΝΟΙ ΟΡΓΑΝΙΣΜΟΙ με απορριπτό υγρό άζωτο
3246	ΜΕΘΑΝΟΣΥΛΛΟΜΟΝΙ ΛΟΧΩΡΙΔΙΟ	6,1	TC1	I	6,1	354	6,1	354	0	E0	0	0	0	0	0	0	0	0	0	3246	ΜΕΘΑΝΟΣΥΛΛΟΜΟΝΙ ΛΟΧΩΡΙΔΙΟ	
3247	ΥΠΕΡΒΟΡΩΠΙΚΟΝΑΤΡΟ, ΑΝΥΔΡΟ, Ε.Α.Ο.	5,1	O2	II	5,1	5,1	5,1	1 kg	E2	1 kg	E2	1 kg	E2	1 kg	E2	1 kg	E2	1 kg	50	3247	ΥΠΕΡΒΟΡΩΠΙΚΟΝΑΤΡΟ, ΑΝΥΔΡΟ, Ε.Α.Ο.	
3248	ΦΑΡΜΑΚΑ ΥΠΡΑ, ΕΥΦΟΚΕΤΑ, ΤΟΞΙΚΑ, Ε.Α.Ο.	3	FTI	II	3	220	6,1	601	0	E0	0	0	0	0	0	0	0	0	0	3248	ΦΑΡΜΑΚΑ ΥΠΡΑ, ΕΥΦΟΚΕΤΑ, ΤΟΞΙΚΑ, Ε.Α.Ο.	
3249	ΦΑΡΜΑΚΑ ΥΠΡΑ, ΕΥΦΟΚΕΤΑ, ΤΟΞΙΚΑ, Ε.Α.Ο.	3	FTI	III	3	220	6,1	601	0	E0	0	0	0	0	0	0	0	0	0	3249	ΦΑΡΜΑΚΑ ΥΠΡΑ, ΕΥΦΟΚΕΤΑ, ΤΟΞΙΚΑ, Ε.Α.Ο.	
3250	ΜΟΝΟΧΛΩΡΙΘΕΙΟ, ΤΕΤΡΗΜΕΝΟ	6,1	TC1	II	6,1	226	6,1	601	0	E0	0	0	0	0	0	0	0	0	0	3250	ΜΟΝΟΧΛΩΡΙΘΕΙΟ, ΤΕΤΡΗΜΕΝΟ	
3251	ΠΕΔΩΡΩΠΟΥΧΑΣ-ΜΟΝΟΝΙΤΡΙΚΑ ΚΑΛΥΠΑ	4,1	SRI	III	4,1	226	6,1	601	0	E0	0	0	0	0	0	0	0	0	0	3251	ΠΕΔΩΡΩΠΟΥΧΑΣ-ΜΟΝΟΝΙΤΡΙΚΑ ΚΑΛΥΠΑ	
3252	ΑΠΘΦΩΡΜΕΘΑΝΟΠΥΡΚΤΩ ΛΕΥΡΟ, R.32	2	2F	2	2,1	2,1	2,1	0	E0	0	E0	0	E0	0	0	0	0	0	0	3252	ΑΠΘΦΩΡΜΕΘΑΝΟΠΥΡΚΤΩ ΛΕΥΡΟ, R.32	
3253	ΠΡΩΞΟΠΥΡΙΚΟΜΑΝΤΡΟ	8	C6	III	8	8	8	5 kg	E1	5 kg	E1	5 kg	E1	5 kg	E1	5 kg	E1	5 kg	80	3253	ΠΡΩΞΟΠΥΡΙΚΟΜΑΝΤΡΟ	
3254	ΠΗΘΟΥΛΟΓΩΣΘΑΝΟ	4,2	S1	I	4,2	4,2	4,2	0	E0	0	E0	0	E0	0	0	0	0	0	0	3254	ΠΗΘΟΥΛΟΓΩΣΘΑΝΟ	
3255	ΥΠΟΧΛΩΡΙΔΙΕΣ, ερπυστιγές, ΒΟΥΤΥΛΟ	4,2	SC1																	3255	ΥΠΟΧΛΩΡΙΔΙΕΣ, ερπυστιγές, ΒΟΥΤΥΛΟ	
3256	ΥΠΡΟΜΕΣΧΕΙΜΕΝΗ ΘΕΡΜΟΚΡΑΣΙΑ ΕΥΘΕΚΤΟ, Ε.Α.Ο. με επιπλέον δείκτη μέγιστο από 60 °C, στο ήπειρο από το σημείο αναρρόφησης του υγρού	3	P2	III	3	371	560	0	E0	0	E0	0	E0	0	0	0	0	0	0	3256	ΥΠΡΟΜΕΣΧΕΙΜΕΝΗ ΘΕΡΜΟΚΡΑΣΙΑ ΕΥΘΕΚΤΟ, Ε.Α.Ο. με επιπλέον δείκτη μέγιστο από 60 °C, στο ήπειρο από το σημείο αναρρόφησης του υγρού	
3256	ΥΠΡΟΜΕΣΧΕΙΜΕΝΗ ΘΕΡΜΟΚΡΑΣΙΑ ΕΥΘΕΚΤΟ, Ε.Α.Ο. με επιπλέον δείκτη μέγιστο από 60 °C, στο ήπειρο από το σημείο αναρρόφησης του υγρού	3	P2	III	3	371	560	0	E0	0	E0	0	E0	0	0	0	0	0	0	3256	ΥΠΡΟΜΕΣΧΕΙΜΕΝΗ ΘΕΡΜΟΚΡΑΣΙΑ ΕΥΘΕΚΤΟ, Ε.Α.Ο. με επιπλέον δείκτη μέγιστο από 60 °C, στο ήπειρο από το σημείο αναρρόφησης του υγρού	
3257	ΥΠΡΟΜΕΣΧΕΙΜΕΝΗ ΘΕΡΜΟΚΡΑΣΙΑ ΕΥΘΕΚΤΟ, Ε.Α.Ο. με επιπλέον δείκτη μέγιστο από 60 °C, στο ήπειρο από το σημείο αναρρόφησης του υγρού	9	M9	III	9	371	560	0	E0	0	E0	0	E0	0	0	0	0	0	0	3257	ΥΠΡΟΜΕΣΧΕΙΜΕΝΗ ΘΕΡΜΟΚΡΑΣΙΑ ΕΥΘΕΚΤΟ, Ε.Α.Ο. με επιπλέον δείκτη μέγιστο από 60 °C, στο ήπειρο από το σημείο αναρρόφησης του υγρού	
3257	ΥΠΡΟΜΕΣΧΕΙΜΕΝΗ ΘΕΡΜΟΚΡΑΣΙΑ ΕΥΘΕΚΤΟ, Ε.Α.Ο. με επιπλέον δείκτη μέγιστο από 60 °C, στο ήπειρο από το σημείο αναρρόφησης του υγρού	9	M9	III	9	371	560	0	E0	0	E0	0	E0	0	0	0	0	0	0	3257	ΥΠΡΟΜΕΣΧΕΙΜΕΝΗ ΘΕΡΜΟΚΡΑΣΙΑ ΕΥΘΕΚΤΟ, Ε.Α.Ο. με επιπλέον δείκτη μέγιστο από 60 °C, στο ήπειρο από το σημείο αναρρόφησης του υγρού	
3258	ΣΤΕΡΕΑΥΓΗΛΙΕΣ ΘΕΡΜΟΚΡΑΣΙΑΣ, Ε.Α.Ο., στο ήπειρο από 240 °C	9	M10	III	9	371	560	0	E0	0	E0	0	E0	0	0	0	0	0	0	3258	ΣΤΕΡΕΑΥΓΗΛΙΕΣ ΘΕΡΜΟΚΡΑΣΙΑΣ, Ε.Α.Ο., στο ήπειρο από 240 °C	

ΑΙΔΙΟΔΡΕΥΤΑΙΗ ΜΕΤΑΦΟΡΑ

ΕΦΗΜΕΡΙΣ ΤΗΣ ΚΥΒΕΡΝΗΣΕΩΣ (ΤΕΥΧΟΣ ΔΕΥΤΕΡΟ)

36387

UN Αριθμ.	Όνομα και περιγραφή	Κατηγορία (ΠΡΑ)	Κατάσταση	Ομάδα Επισκευής	Ετήσια Εργασία	Ειδική διακρίση	Παραπομπές και απαιτήσεις ποσότητας		Ειδική διακρίση	Στοιχεία	Αιτίες διακρίσεων		Οργανισμοί (Κωδικός παραπομπής)	Κατάσταση	UN Αριθμ.	Όνομα και περιγραφή
							Αριθμ. τεμαχίων	Μονάδα			Αιτία διακρίσεων	Αιτία διακρίσεων				
(1)	3.1.2	(3a)	2.2	2.1, 1.3	5.2.2	3.3	(7b)	3.4.6/3.5.1.2	(16)	274	0	E0	(17)	8	3259	ΑΜΙΝΕΣ ΣΤΕΡΕΗΣ ΔΙΑΒΡΩΤΙΚΕΣ Ε.Α.Ο. Η ΠΟΛΥΑΜΙΝΕΣ ΣΤΕΡΕΗΣ ΔΙΑΒΡΩΤΙΚΕΣ Ε.Α.Ο.
(1)	(2)	(3b)	8	C8	I	8	274	0	E0	MP18	TP33	SI0AN L10BH	(18)	88	3259	ΑΜΙΝΕΣ ΣΤΕΡΕΗΣ ΔΙΑΒΡΩΤΙΚΕΣ Ε.Α.Ο. Η ΠΟΛΥΑΜΙΝΕΣ ΣΤΕΡΕΗΣ ΔΙΑΒΡΩΤΙΚΕΣ Ε.Α.Ο.
(1)	(2)	(3b)	8	C8	II	8	274	1 kg	E2	MP10	TP33	SGAN L4BN	(18)	80	3259	ΑΜΙΝΕΣ ΣΤΕΡΕΗΣ ΔΙΑΒΡΩΤΙΚΕΣ Ε.Α.Ο. Η ΠΟΛΥΑΜΙΝΕΣ ΣΤΕΡΕΗΣ ΔΙΑΒΡΩΤΙΚΕΣ Ε.Α.Ο.
(1)	(2)	(3b)	8	C8	III	8	274	5 kg	E1	MP10	TP33	SGAV L4BN	(18)	80	3259	ΑΜΙΝΕΣ ΣΤΕΡΕΗΣ ΔΙΑΒΡΩΤΙΚΕΣ Ε.Α.Ο. Η ΠΟΛΥΑΜΙΝΕΣ ΣΤΕΡΕΗΣ ΔΙΑΒΡΩΤΙΚΕΣ Ε.Α.Ο.
(1)	(2)	(3b)	8	C2	I	8	274	0	E0	MP18	TP33	SI0AN	(18)	88	3260	ΔΙΑΒΡΩΤΙΚΑ ΣΤΕΡΕΑ ΟΞΙΝΑ ΑΝΟΡΓΑΝΑ Ε.Α.Ο.
(1)	(2)	(3b)	8	C2	II	8	274	1 kg	E2	MP10	TP33	SGAN	(18)	80	3260	ΔΙΑΒΡΩΤΙΚΑ ΣΤΕΡΕΑ ΟΞΙΝΑ ΑΝΟΡΓΑΝΑ Ε.Α.Ο.
(1)	(2)	(3b)	8	C2	III	8	274	5 kg	E1	MP10	TP33	SGAV	(18)	80	3260	ΔΙΑΒΡΩΤΙΚΑ ΣΤΕΡΕΑ ΟΞΙΝΑ ΑΝΟΡΓΑΝΑ Ε.Α.Ο.
(1)	(2)	(3b)	8	C4	I	8	274	0	E0	MP18	TP33	SI0AN L10BH	(18)	88	3261	ΔΙΑΒΡΩΤΙΚΑ ΣΤΕΡΕΑ ΟΞΙΝΑ ΟΡΓΑΝΙΚΑ Ε.Α.Ο.
(1)	(2)	(3b)	8	C4	II	8	274	1 kg	E2	MP10	TP33	SGAN L4BN	(18)	80	3261	ΔΙΑΒΡΩΤΙΚΑ ΣΤΕΡΕΑ ΟΞΙΝΑ ΟΡΓΑΝΙΚΑ Ε.Α.Ο.
(1)	(2)	(3b)	8	C4	III	8	274	5 kg	E1	MP10	TP33	SGAV L4BN	(18)	80	3261	ΔΙΑΒΡΩΤΙΚΑ ΣΤΕΡΕΑ ΟΞΙΝΑ ΟΡΓΑΝΙΚΑ Ε.Α.Ο.
(1)	(2)	(3b)	8	C6	I	8	274	0	E0	MP18	TP33	SI0AN L10BH	(18)	88	3262	ΔΙΑΒΡΩΤΙΚΑ ΣΤΕΡΕΑ ΒΑΣΙΚΑ ΑΝΟΡΓΑΝΑ Ε.Α.Ο.
(1)	(2)	(3b)	8	C6	II	8	274	1 kg	E2	MP10	TP33	SGAN L4BN	(18)	80	3262	ΔΙΑΒΡΩΤΙΚΑ ΣΤΕΡΕΑ ΒΑΣΙΚΑ ΑΝΟΡΓΑΝΑ Ε.Α.Ο.
(1)	(2)	(3b)	8	C6	III	8	274	5 kg	E1	MP10	TP33	SGAV L4BN	(18)	80	3262	ΔΙΑΒΡΩΤΙΚΑ ΣΤΕΡΕΑ ΒΑΣΙΚΑ ΑΝΟΡΓΑΝΑ Ε.Α.Ο.
(1)	(2)	(3b)	8	C8	I	8	274	0	E0	MP18	TP33	SI0AN L10BH	(18)	88	3263	ΔΙΑΒΡΩΤΙΚΑ ΣΤΕΡΕΑ ΒΑΣΙΚΑ ΟΡΓΑΝΙΚΑ Ε.Α.Ο.
(1)	(2)	(3b)	8	C8	II	8	274	1 kg	E2	MP10	TP33	SGAN L4BN	(18)	80	3263	ΔΙΑΒΡΩΤΙΚΑ ΣΤΕΡΕΑ ΒΑΣΙΚΑ ΟΡΓΑΝΙΚΑ Ε.Α.Ο.
(1)	(2)	(3b)	8	C8	III	8	274	5 kg	E1	MP10	TP33	SGAV L4BN	(18)	80	3263	ΔΙΑΒΡΩΤΙΚΑ ΣΤΕΡΕΑ ΒΑΣΙΚΑ ΟΡΓΑΝΙΚΑ Ε.Α.Ο.
(1)	(2)	(3b)	8	C1	I	8	274	0	E0	MP18	TP27	L10BH	(18)	88	3264	ΔΙΑΒΡΩΤΙΚΑ ΣΤΕΡΕΑ ΟΞΙΝΑ ΑΝΟΡΓΑΝΑ Ε.Α.Ο.
(1)	(2)	(3b)	8	C1	II	8	274	1 L	E2	MP15	TP27	L4BN	(18)	80	3264	ΔΙΑΒΡΩΤΙΚΑ ΣΤΕΡΕΑ ΟΞΙΝΑ ΑΝΟΡΓΑΝΑ Ε.Α.Ο.
(1)	(2)	(3b)	8	C1	III	8	274	5 L	E1	MP19	TP28	L4BN	(18)	80	3264	ΔΙΑΒΡΩΤΙΚΑ ΣΤΕΡΕΑ ΟΞΙΝΑ ΑΝΟΡΓΑΝΑ Ε.Α.Ο.
(1)	(2)	(3b)	8	C3	I	8	274	0	E0	MP18	TP27	L10BH	(18)	88	3265	ΔΙΑΒΡΩΤΙΚΑ ΣΤΕΡΕΑ ΟΞΙΝΑ ΟΡΓΑΝΙΚΑ Ε.Α.Ο.
(1)	(2)	(3b)	8	C3	II	8	274	1 L	E2	MP15	TP27	L4BN	(18)	80	3265	ΔΙΑΒΡΩΤΙΚΑ ΣΤΕΡΕΑ ΟΞΙΝΑ ΟΡΓΑΝΙΚΑ Ε.Α.Ο.
(1)	(2)	(3b)	8	C3	III	8	274	5 L	E1	MP19	TP28	L4BN	(18)	80	3265	ΔΙΑΒΡΩΤΙΚΑ ΣΤΕΡΕΑ ΟΞΙΝΑ ΟΡΓΑΝΙΚΑ Ε.Α.Ο.
(1)	(2)	(3b)	8	C5	I	8	274	0	E0	MP18	TP27	L10BH	(18)	88	3266	ΔΙΑΒΡΩΤΙΚΑ ΣΤΕΡΕΑ ΒΑΣΙΚΑ ΑΝΟΡΓΑΝΑ Ε.Α.Ο.
(1)	(2)	(3b)	8	C5	II	8	274	1 L	E2	MP15	TP27	L4BN	(18)	80	3266	ΔΙΑΒΡΩΤΙΚΑ ΣΤΕΡΕΑ ΒΑΣΙΚΑ ΑΝΟΡΓΑΝΑ Ε.Α.Ο.

UN Αριθμ.	Όνομα και περιγραφή	Κλάση	Κατο- χές/έκδο- ση/παρ- τίδα	Όμοιο Στοιχειο- τύπος	Επιπέδο Επιπέδο	Ποσότητα επιχειρηματικής ποσότητας	Παραρτήματα απορροφήσιμα	Στοιχεία			Αριθμοί			Κατηγορία προστασίας πρωτογενούς επιπέδου	Χημικό	Φάρμακο-επιχειρηματική κατηγορία	Ανοσο- λόγος	UN Αριθμ.	Όνομα και περιγραφή	
								Ομοιο- τύπος	Επιπέδο απορροφήσι- μο	Ανοσο- λόγος	Ανοσο- λόγος	Ανοσο- λόγος	Ανοσο- λόγος							Ανοσο- λόγος
3266	3.1.2 ΔΙΑΒΡΩΤΙΚΑ ΥΠΕΡΒΑΣΙΚΑ ΑΝΟΡΓΑΝΑ Ε.Α.Ο.	3(B)	CS	III	4	5.2.2	3.3	3.4.6/3.5.1.2	5L	0	274	274	274	8	6	274	274	274	274	3.1.2
3267	ΔΙΑΒΡΩΤΙΚΑ ΥΠΕΡΒΑΣΙΚΑ ΟΡΓΑΝΙΚΑ Ε.Α.Ο.	8	C7	I	8	274	274	274	0	E0	274	274	274	8	8	274	274	274	274	3.1.2
3267	ΔΙΑΒΡΩΤΙΚΑ ΥΠΕΡΒΑΣΙΚΑ ΟΡΓΑΝΙΚΑ Ε.Α.Ο.	8	C7	II	8	274	274	274	1L	E2	274	274	274	8	8	274	274	274	274	3.1.2
3267	ΔΙΑΒΡΩΤΙΚΑ ΥΠΕΡΒΑΣΙΚΑ ΟΡΓΑΝΙΚΑ Ε.Α.Ο.	8	C7	III	8	274	274	274	5L	E1	274	274	274	8	8	274	274	274	274	3.1.2
3268	ΣΥΣΚΕΥΕΣ ΠΡΟΣΚΙΣΜΑΤΟΣ ΑΕΡΟΣΑΚΚΩΝ Ή ΜΕΡΗ ΑΕΡΟΣΑΚΚΩΝ Ή ΠΡΟΦΙΛΑ ΠΗΡΕΣ ΖΕΝΩΝ ΑΣΦΑΛΕΙΑΣ	9	M5	III	9	280	289	0	0	E0	280	289	280	4	4	280	289	280	289	3.1.2
3269	ΚΤΙ ΠΟΛΥΕΠΙΠΕΔΩΡΗΤΗΝΙΣ	3	F3	II	3	236	340	5L	5L	E0	236	340	236	3	3	236	340	236	340	3.1.2
3269	ΚΤΙ ΠΟΛΥΕΠΙΠΕΔΩΡΗΤΗΝΙΣ	3	F3	III	3	236	340	5L	5L	E0	236	340	236	3	3	236	340	236	340	3.1.2
3270	ΦΙΛΤΡΑ ΜΕΜΒΡΑΝΗΣ ΠΡΟΚΥΤΤΑΡΙΝΙΣ, με ήδη περιεχόμενο 12,6% αζώτου, κατά όλη τη διάρκεια	4.1	F1	II	4.1	237	286	1 kg	1 kg	E2	237	286	237	2	2	237	286	237	286	3.1.2
3271	ΛΙΘΗΡΕΣ Ε.Α.Ο.	3	F1	II	3	274	274	1L	1L	E2	274	274	274	2	2	274	274	274	274	3.1.2
3271	ΛΙΘΗΡΕΣ Ε.Α.Ο.	3	F1	III	3	274	274	5L	5L	E1	274	274	274	3	3	274	274	274	274	3.1.2
3272	ΕΠΙΠΕΔΕΣ Ε.Α.Ο.	3	F1	II	3	274	601	1L	1L	E2	274	601	274	2	2	274	601	274	601	3.1.2
3272	ΕΠΙΠΕΔΕΣ Ε.Α.Ο.	3	F1	III	3	274	601	5L	5L	E1	274	601	274	3	3	274	601	274	601	3.1.2
3273	ΝΙΤΡΑΙΑ ΕΥΦΩΚΕΤΑ, ΤΟΞΙΚΑ Ε.Α.Ο.	3	FT1	I	3	274	274	0	0	E0	274	274	274	1	1	274	274	274	274	3.1.2
3273	ΝΙΤΡΑΙΑ ΕΥΦΩΚΕΤΑ, ΤΟΞΙΚΑ Ε.Α.Ο.	3	FT1	II	3	274	274	1L	1L	E2	274	274	274	2	2	274	274	274	274	3.1.2
3274	ΔΙΑΛΥΜΑΤΑ ΑΛΚΟΟΛΙΚΩΝ ΛΑΛΙΩΝ Ε.Α.Ο. ΣΕ ΑΛΚΟΟΛΗ	3	FC	II	3	274	274	1L	1L	E2	274	274	274	2	2	274	274	274	274	3.1.2
3275	ΝΙΤΡΑΙΑ ΤΟΞΙΚΑ ΕΥΦΩΚΕΤΑ Ε.Α.Ο.	6.1	TF1	I	6.1	274	315	0	0	E5	274	315	274	1	1	274	315	274	315	3.1.2
3275	ΝΙΤΡΑΙΑ ΤΟΞΙΚΑ ΕΥΦΩΚΕΤΑ Ε.Α.Ο.	6.1	TF1	II	6.1	274	315	100 ml	100 ml	E4	274	315	274	2	2	274	315	274	315	3.1.2
3276	ΝΙΤΡΑΙΑ ΤΟΞΙΚΑ ΕΥΦΩΚΕΤΑ Ε.Α.Ο.	6.1	TF1	III	6.1	274	315	0	0	E5	274	315	274	3	3	274	315	274	315	3.1.2
3276	ΝΙΤΡΑΙΑ ΥΠΕΡΒΑΣΙΚΑ Ε.Α.Ο.	6.1	TI	II	6.1	274	274	100 ml	100 ml	E4	274	274	274	2	2	274	274	274	274	3.1.2
3276	ΝΙΤΡΑΙΑ ΥΠΕΡΒΑΣΙΚΑ Ε.Α.Ο.	6.1	TI	III	6.1	274	274	5L	5L	E1	274	274	274	3	3	274	274	274	274	3.1.2
3277	ΧΑΡΟΦΟΡΜΙΚΑ ΑΛΑΤΑ, ΤΟΞΙΚΑ ΔΙΑΒΡΩΤΙΚΑ Ε.Α.Ο.	6.1	TC1	II	6.1	274	561	100 ml	100 ml	E4	274	561	274	2	2	274	561	274	561	3.1.2
3278	ΟΡΓΑΝΟΦΩΣΦΟΡΙΚΩΝ ΕΠΙΠΕΔΩΝ, ΤΟΞΙΚΗ Ε.Α.Ο.	6.1	TI	I	6.1	315	274	0	0	E5	315	274	315	1	1	315	274	315	274	3.1.2

UN Αριθμ.	Όνομα και περιγραφή	Κλάση	Κωδικός ταξινόμησης	Ομάδα Δοκιμών	Επιπέδο	Επιπέδο διερεύνησης	Περιγραφή και εξοπλισμός	Αριθμός διερεύνησης	Στοιχεία		Φορτίς διερεύνησης και υπομνηστικό γόνατο		ΑDR διερεύνηση		Όργανο μετρήσης διερεύνησης	Κριτήρια μετρήσης διερεύνησης	Επίπεδο διερεύνησης για αντοχή			UN Αριθμ.	Όνομα και περιγραφή					
									Αριθμός διερεύνησης	Αριθμός διερεύνησης	Αριθμός διερεύνησης	Αριθμός διερεύνησης	Αριθμός διερεύνησης	Αριθμός διερεύνησης			Αριθμός διερεύνησης	Αριθμός διερεύνησης	Αριθμός διερεύνησης			Αριθμός διερεύνησης				
3285	ΕΝΔΕΙΞ ΒΑΝΔΟΥ Ε.Α.Ο.	6.1	T5	III	5.2.2	3.3	3.4.6/3.5.1.2	3.3	3.4.6/3.5.1.2	4.1.4	4.1.10	4.2.5.2	4.2.5.3	4.3	4.3.5.6.8.4	9.1.1.2	1.1.3.6	7.2.4	7.3.3	7.5.11	8.5	5.3.2.3	3.1.2	ΕΝΔΕΙΞ ΒΑΝΔΟΥ Ε.Α.Ο.		
3286	ΕΥΦΟΚΛΑΥΤΡΑ ΤΟΞΙΚΑ ΔΙΑΒΡΩΤΙΚΑ Ε.Α.Ο.	3	FTC	I	+6.1	274	0	274	0	274	MP7	MP17	TP2	TP27	LIOCH	TU14	1	1			CV13	S2	S22	368	ΕΥΦΟΚΛΑΥΤΡΑ ΤΟΞΙΚΑ ΔΙΑΒΡΩΤΙΚΑ Ε.Α.Ο.	
3286	ΕΥΦΟΚΛΑΥΤΡΑ ΤΟΞΙΚΑ ΔΙΑΒΡΩΤΙΚΑ Ε.Α.Ο.	3	FTC	II	+8	274	1 L	274	1 L	274	MP19	TP2	TP27	LDBH	TU15	2	(D/E)				CV13	S2	S22	368	ΕΥΦΟΚΛΑΥΤΡΑ ΤΟΞΙΚΑ ΔΙΑΒΡΩΤΙΚΑ Ε.Α.Ο.	
3287	ΤΟΞΙΚΑΥΤΡΑ ΑΝΟΡΤΑΝΑ Ε.Α.Ο.	6.1	T4	I	+6.1	274	0	274	0	274	MP8	MP17	TP2	TP27	LIOCH	TU14	1	1			CV13	S9	S14	66	ΤΟΞΙΚΑΥΤΡΑ ΑΝΟΡΤΑΝΑ Ε.Α.Ο.	
3287	ΤΟΞΙΚΑΥΤΡΑ ΑΝΟΡΤΑΝΑ Ε.Α.Ο.	6.1	T4	II	+6.1	274	100 ml	274	100 ml	274	MP15	TP1	TP2	TP27	LDBH	TU15	2	(D/E)			CV13	S9	S19	60	ΤΟΞΙΚΑΥΤΡΑ ΑΝΟΡΤΑΝΑ Ε.Α.Ο.	
3287	ΤΟΞΙΚΑΥΤΡΑ ΑΝΟΡΤΑΝΑ Ε.Α.Ο.	6.1	T4	III	+6.1	274	5 L	274	5 L	274	MP19	TP1	TP1	TP28	LDBH	TU15	2	(E)	VI2		CV13	S9	60	ΤΟΞΙΚΑΥΤΡΑ ΑΝΟΡΤΑΝΑ Ε.Α.Ο.		
3288	ΤΟΞΙΚΑΣΤΕΡΕΑ ΑΝΟΡΤΑΝΑ Ε.Α.Ο.	6.1	T5	I	+6.1	274	0	274	0	274	MP18	TP2	TP33	TP33	SIOAH	TU14	1	1	VI0		CV13	S9	S14	66	ΤΟΞΙΚΑΣΤΕΡΕΑ ΑΝΟΡΤΑΝΑ Ε.Α.Ο.	
3288	ΤΟΞΙΚΑΣΤΕΡΕΑ ΑΝΟΡΤΑΝΑ Ε.Α.Ο.	6.1	T5	II	+6.1	274	500 g	274	500 g	274	MP10	TP3	TP33	TP33	SGAH	TU15	2	(D/E)	VI1		CV13	S9	S19	60	ΤΟΞΙΚΑΣΤΕΡΕΑ ΑΝΟΡΤΑΝΑ Ε.Α.Ο.	
3288	ΤΟΞΙΚΑΣΤΕΡΕΑ ΑΝΟΡΤΑΝΑ Ε.Α.Ο.	6.1	T5	III	+6.1	274	5 kg	274	5 kg	274	MP10	TP1	TP33	TP33	SGAH	TU15	2	(E)	VV9		CV13	S9	60	ΤΟΞΙΚΑΣΤΕΡΕΑ ΑΝΟΡΤΑΝΑ Ε.Α.Ο.		
3289	ΤΟΞΙΚΑΥΤΡΑ ΔΙΑΒΡΩΤΙΚΑ ΑΝΟΡΤΑΝΑ Ε.Α.Ο.	6.1	TC3	I	+6.1	274	0	274	0	274	MP8	MP17	TP2	TP27	LIOCH	TU14	1	1			CV13	S9	S14	668	ΤΟΞΙΚΑΥΤΡΑ ΔΙΑΒΡΩΤΙΚΑ ΑΝΟΡΤΑΝΑ Ε.Α.Ο.	
3289	ΤΟΞΙΚΑΥΤΡΑ ΔΙΑΒΡΩΤΙΚΑ ΑΝΟΡΤΑΝΑ Ε.Α.Ο.	6.1	TC3	II	+8	274	100 ml	274	100 ml	274	MP15	TP1	TP2	TP27	LDBH	TU15	2	(D/E)			CV13	S9	S19	68	ΤΟΞΙΚΑΥΤΡΑ ΔΙΑΒΡΩΤΙΚΑ ΑΝΟΡΤΑΝΑ Ε.Α.Ο.	
3290	ΤΟΞΙΚΑΣΤΕΡΕΑ ΔΙΑΒΡΩΤΙΚΑ ΑΝΟΡΤΑΝΑ Ε.Α.Ο.	6.1	TC4	I	+8	274	0	274	0	274	MP18	TP6	TP33	TP33	SIOAH	TU15	1	1	VI0		CV13	S9	S14	668	ΤΟΞΙΚΑΣΤΕΡΕΑ ΔΙΑΒΡΩΤΙΚΑ ΑΝΟΡΤΑΝΑ Ε.Α.Ο.	
3290	ΤΟΞΙΚΑΣΤΕΡΕΑ ΔΙΑΒΡΩΤΙΚΑ ΑΝΟΡΤΑΝΑ Ε.Α.Ο.	6.1	TC4	II	+8	274	500 g	274	500 g	274	MP10	TP3	TP33	TP33	SGAH	TU15	2	(D/E)	VI1		CV13	S9	S19	68	ΤΟΞΙΚΑΣΤΕΡΕΑ ΔΙΑΒΡΩΤΙΚΑ ΑΝΟΡΤΑΝΑ Ε.Α.Ο.	
3291	ΚΑΙΝΙΚΑ ΑΠΟΒΑΡΗΤΑ ΜΗ ΚΑΘΟΡΙΖΟΜΕΝΑ Ε.Α.Ο. ή (ΒΙΟ) ΑΠΤΙΚΑ ΑΠΟΒΑΡΗΤΑ Ε.Α.Ο. ή ΡΥΘΜΙΖΟΜΕΝΑ ΑΠΤΙΚΑ ΑΠΟΒΑΡΗΤΑ Ε.Α.Ο. σε κεντρικό σημείο γόνατο	6.2	I3	II	+6.2	265	0	265	0	265	MP6	BK2			SAAH	TU15	2	(C)	VI		CV13	S3	606	ΚΑΙΝΙΚΑ ΑΠΟΒΑΡΗΤΑ ΜΗ ΚΑΘΟΡΙΖΟΜΕΝΑ Ε.Α.Ο. ή (ΒΙΟ) ΑΠΤΙΚΑ ΑΠΟΒΑΡΗΤΑ Ε.Α.Ο. ή ΡΥΘΜΙΖΟΜΕΝΑ ΑΠΤΙΚΑ ΑΠΟΒΑΡΗΤΑ Ε.Α.Ο. σε κεντρικό σημείο γόνατο		
3291	ΚΑΙΝΙΚΑ ΑΠΟΒΑΡΗΤΑ ΜΗ ΚΑΘΟΡΙΖΟΜΕΝΑ Ε.Α.Ο. ή (ΒΙΟ) ΑΠΤΙΚΑ ΑΠΟΒΑΡΗΤΑ Ε.Α.Ο. ή ΡΥΘΜΙΖΟΜΕΝΑ ΑΠΤΙΚΑ ΑΠΟΒΑΡΗΤΑ Ε.Α.Ο. σε κεντρικό σημείο γόνατο	6.2	I3	II	+6.2	265	0	265	0	265	MP6	BK2			SAAH	TU15	2	(C)	VI		CV13	S3	606	ΚΑΙΝΙΚΑ ΑΠΟΒΑΡΗΤΑ ΜΗ ΚΑΘΟΡΙΖΟΜΕΝΑ Ε.Α.Ο. ή (ΒΙΟ) ΑΠΤΙΚΑ ΑΠΟΒΑΡΗΤΑ Ε.Α.Ο. ή ΡΥΘΜΙΖΟΜΕΝΑ ΑΠΤΙΚΑ ΑΠΟΒΑΡΗΤΑ Ε.Α.Ο. σε κεντρικό σημείο γόνατο		
3292	ΣΥΣΣΩΡΗΤΕΣ ΠΟΥ ΠΕΡΙΕΧΟΥΝ ΝΑΤΡΙΟ ή ΣΤΟΙΧΕΙΑ ΠΟΥ ΠΕΡΙΕΧΟΥΝ ΝΑΤΡΙΟ	4.3	W5	II	+4.3	259	0	259	0	259	P408						2	2	VI		CV23			3292	ΣΥΣΣΩΡΗΤΕΣ ΠΟΥ ΠΕΡΙΕΧΟΥΝ ΝΑΤΡΙΟ ή ΣΤΟΙΧΕΙΑ ΠΟΥ ΠΕΡΙΕΧΟΥΝ ΝΑΤΡΙΟ	
3293	ΥΑΡΙΝΙΕΣ ΥΑΛΙΝΕΣ ΚΑΙ ΠΛΑΣΤΙΚΕΣ με ή χωρίς πρόσθετο από 37% υδατόλη, κεντρικό σημείο γόνατο	6.1	T4	III	+6.1	266	5 L	266	5 L	266	MP19	TP1	TP1	TP1	LDBH	TU15	2	(E)	VI2		CV13	S9	60	3293	ΥΑΡΙΝΙΕΣ ΥΑΛΙΝΕΣ ΚΑΙ ΠΛΑΣΤΙΚΕΣ με ή χωρίς πρόσθετο από 37% υδατόλη, κεντρικό σημείο γόνατο	
3294	ΥΑΡΙΝΙΕΣ ΚΑΙ ΠΛΑΣΤΙΚΕΣ με ή χωρίς πρόσθετο από 45% υδατόλη	6.1	TF1	I	+6.1	610	0	610	0	610	MP8	TP1	TP2	TP2	LDBH+	TU14	0	(C/D)			CV13	S2	S9	663	3294	ΥΑΡΙΝΙΕΣ ΚΑΙ ΠΛΑΣΤΙΚΕΣ με ή χωρίς πρόσθετο από 45% υδατόλη

ΕΦΗΜΕΡΙΣ ΤΗΣ ΚΥΒΕΡΝΗΣΕΩΣ (ΤΕΥΧΟΣ ΔΕΥΤΕΡΟ)

UN Αριθμ.	Όνομα και περιγραφή	Κλίση	Μετα-σκέλετος: Σύνθετος	Όγκος Επεξεργασίας	Επίπεδο Αποδοχής	Περιεχόμενα εξαρτήματα/επιδομές	Ομάδα Ομοειδών	Συντεταγμένα			Φυσικές Δεξιότητες			ΑΒΚ Δεξιότητες			Όμοιοτητα με προηγούμενες δεξιότητες	Κατηγορία (Κωδικός) σύμφωνα με την οδηγία 2006/96/ΕΚ	UN Αριθμ.	Όνομα και περιγραφή							
								Ομάδα Ομοειδών	Επίπεδο Αποδοχής	Περιεχόμενα εξαρτήματα/επιδομές	Ομάδα Ομοειδών	Επίπεδο Αποδοχής	Περιεχόμενα εξαρτήματα/επιδομές	Ομάδα Ομοειδών	Επίπεδο Αποδοχής	Περιεχόμενα εξαρτήματα/επιδομές											
(1)	3.1.2	2.2	2.1.1.3.3	5.2.2	3.3	3.4.6/3.5.1.2	(3b)	(4)	(5)	(6)	(7b)	(8)	(9a)	(9b)	(10)	(11)	(12)	(13)	(14)	(15)	(16)	(17)	(18)	(19)	(20)	(21)	ΥΑΡΧΟΝΑΘΡΑΚΕΣ ΥΠΡΟΛ Ε.Α.Ο.
3295	ΥΑΡΧΟΝΑΘΡΑΚΕΣ ΥΠΡΟΛ Ε.Α.Ο. (στην κατάσταση 50 °C παρατεταμένο από 110 kPa)	3	FI	I	3	500 ml	E3				MP7 MP17	MP19	MP19	MP19	T11	TP8 TP28	L4BN	4.3, 4.3.5, 6.8.4	9.1.1.2	1.1.3.6	7.3.3	7.5.11	8.5	5.3.2.3	33	3295	ΥΑΡΧΟΝΑΘΡΑΚΕΣ ΥΠΡΟΛ Ε.Α.Ο.
3295	ΥΑΡΧΟΝΑΘΡΑΚΕΣ ΥΠΡΟΛ Ε.Α.Ο. (στην κατάσταση 50 °C παρατεταμένο από 110 kPa)	3	FI	II	3	600C	E2				MP19	MP19	MP19	MP19	T7	TP8 TP28	L1:5BN		FL	(DE)					33	3295	ΥΑΡΧΟΝΑΘΡΑΚΕΣ ΥΠΡΟΛ Ε.Α.Ο. (στην κατάσταση 50 °C παρατεταμένο από 110 kPa)
3295	ΥΑΡΧΟΝΑΘΡΑΚΕΣ ΥΠΡΟΛ Ε.Α.Ο. (στην κατάσταση 50 °C παρατεταμένο από 110 kPa)	3	FI	II	3	600D	E2				MP19	MP19	MP19	MP19	T7	TP8 TP28	LGBF		FL	(DE)					33	3295	ΥΑΡΧΟΝΑΘΡΑΚΕΣ ΥΠΡΟΛ Ε.Α.Ο. (στην κατάσταση 50 °C παρατεταμένο από 110 kPa)
3295	ΥΑΡΧΟΝΑΘΡΑΚΕΣ ΥΠΡΟΛ Ε.Α.Ο.	3	FI	III	3	5 L	E1				MP19	MP19	MP19	MP19	T4	TP1 TP29	LGBF		FL	(DE)					30	3295	ΥΑΡΧΟΝΑΘΡΑΚΕΣ ΥΠΡΟΛ Ε.Α.Ο.
3296	ΕΠΙΔΟΡΟΠΟΙΗΤΑ ΝΟΥΡΥΚΤΙΚΑ ΑΕΡΙΟΚ 227	2	2A		2.2	120 ml	E1				MP9	MP9	MP9	MP9	(M) T50	TP9	P:BN(M)	TA4 TT9	AT	(CE)					20	3296	ΕΠΙΔΟΡΟΠΟΙΗΤΑ ΝΟΥΡΥΚΤΙΚΑ ΑΕΡΙΟΚ 227
3297	ΑΠΥΛΑΝΘΕΙΛΑΚΑ ΧΑΛΚΟΤΕΤΡΑΦΘΟΡΑΘΑΝΙΟ ΜΕΤΑΜΑ με 9% αμινοξέδιο	2	2A		2.2	120 ml	E1				MP9	MP9	MP9	MP9	(M) T50	TP9	P:BN(M)	TA4 TT9	AT	(CE)					20	3297	ΑΠΥΛΑΝΘΕΙΛΑΚΑ ΧΑΛΚΟΤΕΤΡΑΦΘΟΡΑΘΑΝΙΟ ΜΕΤΑΜΑ με 9% αμινοξέδιο
3298	ΑΠΥΛΑΝΘΕΙΛΑΚΑ ΠΕΝΤΑΘΕΡΜΑΙΝΟΜΕΝΑ με 7,9% αμινοξέδιο	2	2A		2.2	120 ml	E1				MP9	MP9	MP9	MP9	(M) T50	TP9	P:BN(M)	TA4 TT9	AT	(CE)					20	3298	ΑΠΥΛΑΝΘΕΙΛΑΚΑ ΠΕΝΤΑΘΕΡΜΑΙΝΟΜΕΝΑ με 7,9% αμινοξέδιο
3299	ΑΠΥΛΑΝΘΕΙΛΑΚΑ ΤΕΤΡΑΘΕΡΜΑΙΝΟΜΕΝΑ με 5,6% αμινοξέδιο	2	2A		2.2	120 ml	E1				MP9	MP9	MP9	MP9	(M) T50	TP9	P:BN(M)	TA4 TT9	AT	(CE)					20	3299	ΑΠΥΛΑΝΘΕΙΛΑΚΑ ΤΕΤΡΑΘΕΡΜΑΙΝΟΜΕΝΑ με 5,6% αμινοξέδιο
3300	ΑΠΥΛΑΝΘΕΙΛΑΚΑ ΔΙΟΞΕΙΔΙΟΥ ΑΝΘΡΑΚΑ ΜΕΤΑΜΑ με παρατεταμένο 87% αμινοξέδιο	2	2TF		2.3 +2.1	0	E0				MP9	MP9	MP9	MP9	(M) T50	TP9	P:BN(M)	TL6 TT9	AT	(BD)					263	3300	ΑΠΥΛΑΝΘΕΙΛΑΚΑ ΔΙΟΞΕΙΔΙΟΥ ΑΝΘΡΑΚΑ ΜΕΤΑΜΑ με παρατεταμένο 87% αμινοξέδιο
3301	ΔΙΑΒΡΕΤΙΚΑ ΤΡΑ. ΑΥΤΟΘΕΡΜΑΙΝΟΜΕΝΑ Ε.Α.Ο.	8	CSI	I	8	274	E0				MP8 MP17	MP8	MP8	MP8	(M) T50	TP9	L:OBH		AT	(E)					884	3301	ΔΙΑΒΡΕΤΙΚΑ ΤΡΑ. ΑΥΤΟΘΕΡΜΑΙΝΟΜΕΝΑ Ε.Α.Ο.
3301	ΔΙΑΒΡΕΤΙΚΑ ΤΡΑ. ΑΥΤΟΘΕΡΜΑΙΝΟΜΕΝΑ Ε.Α.Ο.	8	CSI	II	8	274	E2				MP15	MP15	MP15	MP15	(M) T50	TP9	L4BN		AT	(E)					84	3301	ΔΙΑΒΡΕΤΙΚΑ ΤΡΑ. ΑΥΤΟΘΕΡΜΑΙΝΟΜΕΝΑ Ε.Α.Ο.
3302	ΑΚΡΥΛΙΚΟ 2-ΔΙΜΕΘΥΛΑΜΙΝΟΑΙΘΥΛΙΟ	6.1	TI	II	6.1	100 ml	E4				MP15	MP15	MP15	MP15	(M) T50	TP2	L4BH	TU15 TE19	AT	(DE)					60	3302	ΑΚΡΥΛΙΚΟ 2-ΔΙΜΕΘΥΛΑΜΙΝΟΑΙΘΥΛΙΟ
3303	ΣΥΜΠΙΣΜΕΝΟ ΑΕΡΙΟ ΤΟΞΙΚΟ ΟΞΕΙΔΙΤΙΚΟ Ε.Α.Ο.	2	ITTO		2.3 +5.1	0	E0				MP9	MP9	MP9	MP9	(M) T50	TP9	CS:BN(M)	TL6 TT9	AT	(CD)					265	3303	ΣΥΜΠΙΣΜΕΝΟ ΑΕΡΙΟ ΤΟΞΙΚΟ ΟΞΕΙΔΙΤΙΚΟ Ε.Α.Ο.
3304	ΣΥΜΠΙΣΜΕΝΟ ΑΕΡΙΟ ΤΟΞΙΚΟ ΔΙΑΒΡΕΤΙΚΟ Ε.Α.Ο.	2	ITTC		2.3 +8	0	E0				MP9	MP9	MP9	MP9	(M) T50	TP9	CS:BN(M)	TL6 TT9	AT	(CD)					268	3304	ΣΥΜΠΙΣΜΕΝΟ ΑΕΡΙΟ ΤΟΞΙΚΟ ΔΙΑΒΡΕΤΙΚΟ Ε.Α.Ο.
3305	ΣΥΜΠΙΣΜΕΝΟ ΑΕΡΙΟ ΤΟΞΙΚΟ ΕΥΦΛΑΚΤΟ Ε.Α.Ο.	2	ITTC		2.3 +2.1 +5.1	0	E0				MP9	MP9	MP9	MP9	(M) T50	TP9	CS:BN(M)	TL6 TT9	AT	(BD)					263	3305	ΣΥΜΠΙΣΜΕΝΟ ΑΕΡΙΟ ΤΟΞΙΚΟ ΕΥΦΛΑΚΤΟ Ε.Α.Ο.
3306	ΣΥΜΠΙΣΜΕΝΟ ΑΕΡΙΟ ΤΟΞΙΚΟ ΟΞΕΙΔΙΤΙΚΟ ΔΙΑΒΡΕΤΙΚΟ Ε.Α.Ο.	2	ITTOC		2.3 +5.1	0	E0				MP9	MP9	MP9	MP9	(M) T50	TP9	CS:BN(M)	TL6 TT9	AT	(CD)					265	3306	ΣΥΜΠΙΣΜΕΝΟ ΑΕΡΙΟ ΤΟΞΙΚΟ ΟΞΕΙΔΙΤΙΚΟ ΔΙΑΒΡΕΤΙΚΟ Ε.Α.Ο.
3307	ΥΠΡΟΪΗΜΕΝΟ ΑΕΡΙΟ ΤΟΞΙΚΟ ΟΞΕΙΔΙΤΙΚΟ Ε.Α.Ο.	2	2IT0		2.3 +5.1	0	E0				MP9	MP9	MP9	MP9	(M) T50	TP9	P:BN(M)	TL6 TT9	AT	(CD)					265	3307	ΥΠΡΟΪΗΜΕΝΟ ΑΕΡΙΟ ΤΟΞΙΚΟ ΟΞΕΙΔΙΤΙΚΟ Ε.Α.Ο.
3308	ΥΠΡΟΪΗΜΕΝΟ ΑΕΡΙΟ ΤΟΞΙΚΟ ΔΙΑΒΡΕΤΙΚΟ Ε.Α.Ο.	2	2TC		2.3 +8	0	E0				MP9	MP9	MP9	MP9	(M) T50	TP9	P:BN(M)	TL6 TT9	AT	(CD)					268	3308	ΥΠΡΟΪΗΜΕΝΟ ΑΕΡΙΟ ΤΟΞΙΚΟ ΔΙΑΒΡΕΤΙΚΟ Ε.Α.Ο.
3309	ΥΠΡΟΪΗΜΕΝΟ ΑΕΡΙΟ ΤΟΞΙΚΟ ΕΥΦΛΑΚΤΟ ΔΙΑΒΡΕΤΙΚΟ Ε.Α.Ο.	2	2ITC		2.3 +2.1	0	E0				MP9	MP9	MP9	MP9	(M) T50	TP9	P:BN(M)	TL6 TT9	AT	(BD)					263	3309	ΥΠΡΟΪΗΜΕΝΟ ΑΕΡΙΟ ΤΟΞΙΚΟ ΕΥΦΛΑΚΤΟ ΔΙΑΒΡΕΤΙΚΟ Ε.Α.Ο.
3310	ΥΠΡΟΪΗΜΕΝΟ ΑΕΡΙΟ ΤΟΞΙΚΟ ΟΞΕΙΔΙΤΙΚΟ ΔΙΑΒΡΕΤΙΚΟ Ε.Α.Ο.	2	2ITOC		2.3 +5.1	0	E0				MP9	MP9	MP9	MP9	(M) T50	TP9	P:BN(M)	TL6 TT9	AT	(CD)					265	3310	ΥΠΡΟΪΗΜΕΝΟ ΑΕΡΙΟ ΤΟΞΙΚΟ ΟΞΕΙΔΙΤΙΚΟ ΔΙΑΒΡΕΤΙΚΟ Ε.Α.Ο.
3311	ΑΕΡΙΟ ΥΠΡΟΪΗΜΕΝΟ ΟΞΕΙΔΙΤΙΚΟ Ε.Α.Ο.	2	30		2.2 +5.1	0	E0				MP9	MP9	MP9	MP9	(M) T50	TP22	R4BN	TU9 TA4 TT9	AT	(CE)					225	3311	ΑΕΡΙΟ ΥΠΡΟΪΗΜΕΝΟ ΟΞΕΙΔΙΤΙΚΟ Ε.Α.Ο.
3312	ΑΕΡΙΟ ΥΠΡΟΪΗΜΕΝΟ ΕΥΦΛΑΚΤΟ Ε.Α.Ο.	2	3F		2.1	0	E0				MP9	MP9	MP9	MP9	(M) T50	TP5	R4BN	TU8 TA4 TT9	AT	(BD)					223	3312	ΑΕΡΙΟ ΥΠΡΟΪΗΜΕΝΟ ΕΥΦΛΑΚΤΟ Ε.Α.Ο.

UN Αριθμ.	Όνομα και περιγραφή	Κλάση	Κωδικός ταξινόμησης	Όσοις Συνενομομαχίας	Επιπέδο	Επιπέδο διαστάσεις	Παραρτήματα συμμόρφωσης	Στοιχεία ασφαλείας			Φυσικές ιδιότητες και χαρακτηριστικά σημεία		ADR διατάξεις			Όργανο για μετρήσεις διαστάσεων	Κατατάξη μετρήσιμης ποσότητας (σημείο)	Καταστάση	Αριθμ. Διατάξεων στην ενότητα	UN Αριθμ.	Όνομα και περιγραφή
								Οριζόντιο σπαστικό	Επίπεδο σπαστικό	Αντίσταση πλάτης σπαστικού	Οριζόντιο διαστάσεις	Καταστάση διαστάσεων	Επίπεδο διαστάσεις	Καταστάση διαστάσεων	Χτύπη						
3340	ΦΥΚΤΙΚΟ ΑΓΡΙΟ ΡΕΛΙΣΤΕ ΑΜΦΙΣΤΡΟΦΙΜΟ με αεροφωσφαικό και 1,1,1,2-τετραφθοροαιθέριο με/με με 23% κατά προεργασία διαφθοροαιθέριο και 25% τετραφθοροαιθέριο	2	2.2	2.1.1.3	5.2.2	3.3	3.4-6/3.5.1.2	0	E2	0	E2	0	E2	0	E2	0	0	0	3340	ΦΥΚΤΙΚΟ ΑΓΡΙΟ ΡΕΛΙΣΤΕ (Αεροφωσφαικό και 1,1,1,2-τετραφθοροαιθέριο με/με με 23% κατά προεργασία διαφθοροαιθέριο και 25% τετραφθοροαιθέριο)	
3341	ΜΟΞΕΛΙΟ ΤΗΣ ΘΕΙΟΥΡΑΣ	4.2	S2	II	4.2			MP4	TP33	SGAV	VI							3341	ΜΟΞΕΛΙΟ ΤΗΣ ΘΕΙΟΥΡΑΣ		
3341	ΜΟΞΕΛΙΟ ΤΗΣ ΘΕΙΟΥΡΑΣ	4.2	S2	III	4.2			MP4	TP33	SGAV	VI							3341	ΜΟΞΕΛΙΟ ΤΗΣ ΘΕΙΟΥΡΑΣ		
3342	ΞΑΝΘΙΚΑΛΑΛΙΑ	4.2	S2	II	4.2			MP4	TP33	SGAV	VI							3342	ΞΑΝΘΙΚΑΛΑΛΙΑ		
3342	ΞΑΝΘΙΚΑΛΑΛΙΑ	4.2	S2	III	4.2			MP4	TP33	SGAV	VI							3342	ΞΑΝΘΙΚΑΛΑΛΙΑ		
3343	ΝΙΤΡΟΛΥΚΡΩΜΙΣΜΑ ΑΠΕΛΑΘΗΤΟΗΜΕΣΟ ΧΥΤΟ ΕΥΦΑΚΤΟ Ε.Α.Ο. με λιγότερο από 30% τετραφθοροαιθέριο	3	D		3	274 278	0	E0										3343	ΝΙΤΡΟΛΥΚΡΩΜΙΣΜΑ ΑΠΕΛΑΘΗΤΟΗΜΕΣΟ ΧΥΤΟ ΕΥΦΑΚΤΟ Ε.Α.Ο. με λιγότερο από 30% τετραφθοροαιθέριο		
3344	ΤΕΤΡΑΝΙΤΡΟΣΙΤΕΝΤΑΡΕΥΡΗΤΗΣ ΠΕΤΡΑΝΙΤΡΟΣΙΤΕΝΤΑΡΕΥΡΗΤΗΣ ΑΠΕΛΑΘΗΤΟΗΜΕΣΟ ΧΥΤΟ ΕΥΦΑΚΤΟ Ε.Α.Ο. με λιγότερο από 10% αλλά όχι περισσότερο από 20% ΡΕΤΝ, κατά μάζα	4.1	D	II	4.1	272 274	0	E0	MP2									3344	ΤΕΤΡΑΝΙΤΡΟΣΙΤΕΝΤΑΡΕΥΡΗΤΗΣ ΠΕΤΡΑΝΙΤΡΟΣΙΤΕΝΤΑΡΕΥΡΗΤΗΣ ΑΠΕΛΑΘΗΤΟΗΜΕΣΟ ΧΥΤΟ ΕΥΦΑΚΤΟ Ε.Α.Ο. με λιγότερο από 10% αλλά όχι περισσότερο από 20% ΡΕΤΝ, κατά μάζα		
3345	ΠΑΡΑΣΤΟΧΟΝΑΠΑΡΑΓΙΔΙΣΤΟΥ ΦΑΙΝΟΞΕΙΚΟΥ ΟΞΕΩΣ ΣΤΡΕΡΑ, ΤΟΞΙΚΑ	6.1	T7	I	6.1	61 274 666	0	E5	MP8	S10AH L10CH	VI10	TU14 TU15 TE21	TP33	TP33	TP33	TP33	TP33	3345	ΠΑΡΑΣΤΟΧΟΝΑΠΑΡΑΓΙΔΙΣΤΟΥ ΦΑΙΝΟΞΕΙΚΟΥ ΟΞΕΩΣ ΣΤΡΕΡΑ, ΤΟΞΙΚΑ		
3345	ΠΑΡΑΣΤΟΧΟΝΑΠΑΡΑΓΙΔΙΣΤΟΥ ΦΑΙΝΟΞΕΙΚΟΥ ΟΞΕΩΣ ΣΤΡΕΡΑ, ΤΟΞΙΚΑ	6.1	T7	II	6.1	61 274 666	50g	E4	MP10	SGAH L4BH	VI1	TU15 TE19	TP33	TP33	TP33	TP33	TP33	3345	ΠΑΡΑΣΤΟΧΟΝΑΠΑΡΑΓΙΔΙΣΤΟΥ ΦΑΙΝΟΞΕΙΚΟΥ ΟΞΕΩΣ ΣΤΡΕΡΑ, ΤΟΞΙΚΑ		
3345	ΠΑΡΑΣΤΟΧΟΝΑΠΑΡΑΓΙΔΙΣΤΟΥ ΦΑΙΝΟΞΕΙΚΟΥ ΟΞΕΩΣ ΣΤΡΕΡΑ, ΤΟΞΙΚΑ	6.1	T7	III	6.1	61 274 666	5 kg	E1	MP10	SGAH L4BH	VI1	TU15 TE19	TP33	TP33	TP33	TP33	TP33	3345	ΠΑΡΑΣΤΟΧΟΝΑΠΑΡΑΓΙΔΙΣΤΟΥ ΦΑΙΝΟΞΕΙΚΟΥ ΟΞΕΩΣ ΣΤΡΕΡΑ, ΤΟΞΙΚΑ		
3346	ΠΑΡΑΣΤΟΧΟΝΑΠΑΡΑΓΙΔΙΣΤΟΥ ΦΑΙΝΟΞΕΙΚΟΥ ΟΞΕΩΣ ΥΠΡΑ ΕΥΦΑΚΤΑ, ΤΟΞΙΚΑ με σημείο ανάφλεξης χαμηλότερο από 23 °C	3	FT2	I	+6.1	274	0	E0	MP7 MP17	L10CH		TU14 TU15 TE21	TP27	TP27	TP27	TP27	TP27	3346	ΠΑΡΑΣΤΟΧΟΝΑΠΑΡΑΓΙΔΙΣΤΟΥ ΦΑΙΝΟΞΕΙΚΟΥ ΟΞΕΩΣ ΥΠΡΑ ΕΥΦΑΚΤΑ, ΤΟΞΙΚΑ με σημείο ανάφλεξης χαμηλότερο από 23 °C		
3346	ΠΑΡΑΣΤΟΧΟΝΑΠΑΡΑΓΙΔΙΣΤΟΥ ΦΑΙΝΟΞΕΙΚΟΥ ΟΞΕΩΣ ΥΠΡΑ ΕΥΦΑΚΤΑ, ΤΟΞΙΚΑ με σημείο ανάφλεξης χαμηλότερο από 23 °C	3	FT2	II	3	61 274	1 L	E2	MP9	L4BH		TU15	TP2	TP2	TP2	TP2	TP2	3346	ΠΑΡΑΣΤΟΧΟΝΑΠΑΡΑΓΙΔΙΣΤΟΥ ΦΑΙΝΟΞΕΙΚΟΥ ΟΞΕΩΣ ΥΠΡΑ ΕΥΦΑΚΤΑ, ΤΟΞΙΚΑ με σημείο ανάφλεξης χαμηλότερο από 23 °C		
3347	ΠΑΡΑΣΤΟΧΟΝΑΠΑΡΑΓΙΔΙΣΤΟΥ ΦΑΙΝΟΞΕΙΚΟΥ ΟΞΕΩΣ ΥΠΡΑ ΤΟΞΙΚΑ, 23 °C	6.1	TF2	I	6.1	61 274	0	E5	MP8 MP17	L10CH		TU14 TU15 TE21	TP27	TP27	TP27	TP27	TP27	3347	ΠΑΡΑΣΤΟΧΟΝΑΠΑΡΑΓΙΔΙΣΤΟΥ ΦΑΙΝΟΞΕΙΚΟΥ ΟΞΕΩΣ ΥΠΡΑ ΤΟΞΙΚΑ, 23 °C		
3347	ΠΑΡΑΣΤΟΧΟΝΑΠΑΡΑΓΙΔΙΣΤΟΥ ΦΑΙΝΟΞΕΙΚΟΥ ΟΞΕΩΣ ΥΠΡΑ ΤΟΞΙΚΑ, 23 °C	6.1	TF2	II	6.1	61 274	100 ml	E4	MP15	L4BH		TU15 TE19	TP27	TP27	TP27	TP27	TP27	3347	ΠΑΡΑΣΤΟΧΟΝΑΠΑΡΑΓΙΔΙΣΤΟΥ ΦΑΙΝΟΞΕΙΚΟΥ ΟΞΕΩΣ ΥΠΡΑ ΤΟΞΙΚΑ, 23 °C		
3347	ΠΑΡΑΣΤΟΧΟΝΑΠΑΡΑΓΙΔΙΣΤΟΥ ΦΑΙΝΟΞΕΙΚΟΥ ΟΞΕΩΣ ΥΠΡΑ ΤΟΞΙΚΑ, 23 °C	6.1	TF2	III	6.1	61 274	5 L	E1	MP19	L4BH		TU15 TE19	TP28	TP28	TP28	TP28	TP28	3347	ΠΑΡΑΣΤΟΧΟΝΑΠΑΡΑΓΙΔΙΣΤΟΥ ΦΑΙΝΟΞΕΙΚΟΥ ΟΞΕΩΣ ΥΠΡΑ ΤΟΞΙΚΑ, 23 °C		
3348	ΠΑΡΑΣΤΟΧΟΝΑΠΑΡΑΓΙΔΙΣΤΟΥ ΦΑΙΝΟΞΕΙΚΟΥ ΟΞΕΩΣ ΥΠΡΑ ΤΟΞΙΚΑ	6.1	T6	I	6.1	61 274 666	0	E5	MP8 MP17	L10CH		TU14 TU15 TE21	TP27	TP27	TP27	TP27	TP27	3348	ΠΑΡΑΣΤΟΧΟΝΑΠΑΡΑΓΙΔΙΣΤΟΥ ΦΑΙΝΟΞΕΙΚΟΥ ΟΞΕΩΣ ΥΠΡΑ ΤΟΞΙΚΑ		

UN Αριθμ.	Όνομα και περιγραφή	Κλάση	Κωδικός Τεχνολογίας	Ομάδα Συνεργασίας	Επιπέδο διακρίσεως	Παρουσίαση και εξοπλισμός μονομερούς	Στοιχεία		Φορητές αξιολογήσεις υπομνημάτων		ΑDR αξιολογήσεις		Ομάδα για τεχνολογική επινόηση	Κριτήρια τεχνολογικής επινόησης	Κατάσταση	Αριθμ. Ανεφεύρου της ενότητας	UN Αριθμ.	Όνομα και περιγραφή
							Ομάδα	Επιπέδο	Ομάδα	Επιπέδο	Ομάδα	Επιπέδο						
3361	3.1.2 ΣΑΦΟΠΡΙΑΝΕΣ ΤΟΞΙΚΕΣ ΔΙΑΒΡΩΤΙΚΕΣ Ε.Α.Ο.	3B 61	TCU	II	5.2.2 61 +8	60 274	3.3	3.4.6/3.5.1.2	0	ED	0	0	0	0	0	0	3361	ΣΑΦΟΠΡΙΑΝΕΣ ΤΟΞΙΚΕΣ ΔΙΑΒΡΩΤΙΚΕΣ Ε.Α.Ο.
3362	ΣΑΦΟΠΡΙΑΝΕΣ ΤΟΞΙΚΕΣ ΔΙΑΒΡΩΤΙΚΕΣ ΕΝΦΑΚΤΕΣ Ε.Α.Ο.	61	TFC	II	6.1 +3 +8	254	0	0	0	ED	0	0	0	0	0	0	3362	ΣΑΦΟΠΡΙΑΝΕΣ ΤΟΞΙΚΕΣ ΔΙΑΒΡΩΤΙΚΕΣ ΕΝΦΑΚΤΕΣ Ε.Α.Ο.
3363	Επιπέδωση αεροπορικών αεροπλανών ή επικάλυψη αεροπορικών αεροπλανών	9	M11													0	3363	Επιπέδωση αεροπορικών αεροπλανών ή επικάλυψη αεροπορικών αεροπλανών
3364	ΠΡΝΠΡΟΒΟΛΙΝΟΙ(ΚΙΡΚΟΟΕΥ) ΝΩΠΙΟ με 10% λατέξιο ανά 10% νερό κατά μέγ.	4.1	D	I	4.1	0	0	0	0	E0	0	0	0	0	0	0	3364	ΠΡΝΠΡΟΒΟΛΙΝΟΙ(ΚΙΡΚΟΟΕΥ) ΝΩΠΙΟ με 10% λατέξιο ανά 10% νερό κατά μέγ.
3365	ΠΡΝΠΡΟΒΟΛΙΝΟΙ(ΚΙΡΚΟΟΕΥ) ΝΩΠΙΟ με 10% λατέξιο ανά 10% νερό κατά μέγ.	4.1	D	I	4.1	0	0	0	0	E0	0	0	0	0	0	0	3365	ΠΡΝΠΡΟΒΟΛΙΝΟΙ(ΚΙΡΚΟΟΕΥ) ΝΩΠΙΟ με 10% λατέξιο ανά 10% νερό κατά μέγ.
3366	ΠΡΝΠΡΟΒΟΛΙΝΟΙ(ΚΙΡΚΟΟΕΥ) ΝΩΠΙΟ με 10% λατέξιο ανά 10% νερό κατά μέγ.	4.1	D	I	4.1	0	0	0	0	E0	0	0	0	0	0	0	3366	ΠΡΝΠΡΟΒΟΛΙΝΟΙ(ΚΙΡΚΟΟΕΥ) ΝΩΠΙΟ με 10% λατέξιο ανά 10% νερό κατά μέγ.
3367	ΠΡΝΠΡΟΒΟΛΙΝΟΙ(ΚΙΡΚΟΟΕΥ) ΝΩΠΙΟ με 10% λατέξιο ανά 10% νερό κατά μέγ.	4.1	D	I	4.1	0	0	0	0	E0	0	0	0	0	0	0	3367	ΠΡΝΠΡΟΒΟΛΙΝΟΙ(ΚΙΡΚΟΟΕΥ) ΝΩΠΙΟ με 10% λατέξιο ανά 10% νερό κατά μέγ.
3368	ΠΡΝΠΡΟΒΟΛΙΝΟΙ(ΚΙΡΚΟΟΕΥ) ΝΩΠΙΟ με 10% λατέξιο ανά 10% νερό κατά μέγ.	4.1	D	I	4.1	0	0	0	0	E0	0	0	0	0	0	0	3368	ΠΡΝΠΡΟΒΟΛΙΝΟΙ(ΚΙΡΚΟΟΕΥ) ΝΩΠΙΟ με 10% λατέξιο ανά 10% νερό κατά μέγ.
3369	ΜΠΡΟΟ-ΚΡΕΖΟΛΙΚΟ ΝΑΠΙΟ με 10% λατέξιο ανά 10% νερό κατά μέγ.	4.1	DT	I	4.1 +6.1	0	0	0	0	E0	0	0	0	0	0	0	3369	ΜΠΡΟΟ-ΚΡΕΖΟΛΙΚΟ ΝΑΠΙΟ με 10% λατέξιο ανά 10% νερό κατά μέγ.
3370	ΝΙΤΡΙΚΙΟΤΡΙΑ ΝΩΠΙΟ με 10% λατέξιο ανά 10% νερό κατά μέγ.	4.1	D	I	4.1	0	0	0	0	E0	0	0	0	0	0	0	3370	ΝΙΤΡΙΚΙΟΤΡΙΑ ΝΩΠΙΟ με 10% λατέξιο ανά 10% νερό κατά μέγ.
3371	2-ΜΕΘΥΛΒΟΥΤΑΝΑΛΗ	3	F1	II	3	1.1	0	0	0	E2	0	0	0	0	0	0	3371	2-ΜΕΘΥΛΒΟΥΤΑΝΑΛΗ
3373	ΒΙΟΛΟΓΙΚΕΣ ΟΥΣΙΕΣ ΚΑΛΗΘΡΑΞΕΙΣ	6.2	B4	II	6.2	319	0	0	0	E0	0	0	0	0	0	0	3373	ΒΙΟΛΟΓΙΚΕΣ ΟΥΣΙΕΣ ΚΑΛΗΘΡΑΞΕΙΣ
3373	ΒΙΟΛΟΓΙΚΕΣ ΟΥΣΙΕΣ ΚΑΛΗΘΡΑΞΕΙΣ (ζωικό)	6.2	B4	II	6.2	319	0	0	0	E0	0	0	0	0	0	0	3373	ΒΙΟΛΟΓΙΚΕΣ ΟΥΣΙΕΣ ΚΑΛΗΘΡΑΞΕΙΣ (ζωικό)
3374	ΑΚΕΤΥΛΕΝΙΟ, ΕΛΕΥΘΕΡΟ ΔΙΑΛΥΤΗ	2	2F	II	2.1	0	0	0	0	E0	0	0	0	0	0	0	3374	ΑΚΕΤΥΛΕΝΙΟ, ΕΛΕΥΘΕΡΟ ΔΙΑΛΥΤΗ
3375	ΝΙΤΡΙΚΟ ΑΜΜΟΝΙΟΤΑΑΚΤΟΜΑ Η ΑΙΟΦΙΜΑ Η ΓΕΛΗ ενδύσεων για ασφαλιστικό, υγιές	5.1	O1	II	5.1	309	0	0	0	E2	0	0	0	0	0	0	3375	ΝΙΤΡΙΚΟ ΑΜΜΟΝΙΟΤΑΑΚΤΟΜΑ Η ΑΙΟΦΙΜΑ Η ΓΕΛΗ ενδύσεων για ασφαλιστικό, υγιές
3375	ΝΙΤΡΙΚΟ ΑΜΜΟΝΙΟΤΑΑΚΤΟΜΑ Η ΑΙΟΦΙΜΑ Η ΓΕΛΗ ενδύσεων για ασφαλιστικό, υγιές	5.1	O2	II	5.1	309	0	0	0	E2	0	0	0	0	0	0	3375	ΝΙΤΡΙΚΟ ΑΜΜΟΝΙΟΤΑΑΚΤΟΜΑ Η ΑΙΟΦΙΜΑ Η ΓΕΛΗ ενδύσεων για ασφαλιστικό, υγιές
3376	4-ΝΙΤΡΟΦΟΙΝΥΛΛΑΖΙΝΗ με 10% λατέξιο ανά 10% νερό κατά μέγ.	4.1	D	I	4.1	0	0	0	0	E0	0	0	0	0	0	0	3376	4-ΝΙΤΡΟΦΟΙΝΥΛΛΑΖΙΝΗ με 10% λατέξιο ανά 10% νερό κατά μέγ.
3377	ΒΙΟΠΡΟΚΑΤΗΡΟ ΜΟΝΟΕΝΥΛΙΜΕΝΟ	5.1	O2	III	5.1	5 kg	0	0	0	E1	0	0	0	0	0	0	3377	ΒΙΟΠΡΟΚΑΤΗΡΟ ΜΟΝΟΕΝΥΛΙΜΕΝΟ
3378	ΑΝΘΡΑΚΙΝΟΚΑΤΗΡΟ ΥΠΕΡΕΝΤΑΥΟ	5.1	O2	II	5.1	1 kg	0	0	0	E2	0	0	0	0	0	0	3378	ΑΝΘΡΑΚΙΝΟΚΑΤΗΡΟ ΥΠΕΡΕΝΤΑΥΟ
3378	ΑΝΘΡΑΚΙΝΟΚΑΤΗΡΟ ΥΠΕΡΕΝΤΑΥΟ	5.1	O2	III	5.1	5 kg	0	0	0	E1	0	0	0	0	0	0	3378	ΑΝΘΡΑΚΙΝΟΚΑΤΗΡΟ ΥΠΕΡΕΝΤΑΥΟ

ΕΦΗΜΕΡΙΣ ΤΗΣ ΚΥΒΕΡΝΗΣΕΩΣ (ΤΕΥΧΟΣ ΔΕΥΤΕΡΟ)

UN Αριθμ.	Όνομα και περιγραφή	Κλάση	Κατα- σκευασ- τήρας	Ομάδα απο- στο- λής	Είσοδος αερίων	Περιγραφή απορρυπαντικού	Συντελεστές		Αριθμοί ελαστικών		ΑΔΡ διατάξεις		Όργανο για επίδειξη εξέλιξης	Κατηγορία κινητήρα (κωδικός απορρυπαν- τικού)	Καθα- ριότητα απορρυπαν- τικού	Είσοδος νερού για εισαγωγή				UN Αριθμ.	Όνομα και περιγραφή									
							Είσοδος απορρυπαν- τικού	Αερίων απορρυπαν- τικού	Ομάδα απορρυπαν- τικού	Είσοδος αερίων	Κωδικός εξέλιξης	Είσοδος αερίων				Κωδικός εξέλιξης	Καθα- ριότητα απορρυπαν- τικού	Χημ.	Φίλτρου απορρυπαν- τικού			Αεριστήρας	Αεριστήρας							
(1)	ΑΙΕΥΔΕΡΗΘΟΙΟΜΕΝΟΚΗΡΙΚΟ ΥΠΡΟ Ε.Α.Ο.	3	D	1	3	5.2.2	2.1.1.3	(4)	(5)	(6)	(7a)	(7b)	(8)	(9a)	(9b)	(10)	(11)	(12)	(13)	(14)	(15)	(16)	(17)	(18)	(19)	(20)	3379	ΑΙΕΥΔΕΡΗΘΟΙΟΜΕΝΟ ΚΗΡΙΚΟ ΥΠΡΟ Ε.Α.Ο.		
3379	ΑΙΕΥΔΕΡΗΘΟΙΟΜΕΝΟΚΗΡΙΚΟ ΥΠΡΟ Ε.Α.Ο.	3	D	1	3	5.2.2	2.1.1.3	(4)	(5)	(6)	(7a)	(7b)	(8)	(9a)	(9b)	(10)	(11)	(12)	(13)	(14)	(15)	(16)	(17)	(18)	(19)	(20)	3379	ΑΙΕΥΔΕΡΗΘΟΙΟΜΕΝΟ ΚΗΡΙΚΟ ΥΠΡΟ Ε.Α.Ο.		
3380	ΑΙΕΥΔΕΡΗΘΟΙΟΜΕΝΟΚΗΡΙΚΟ ΣΤΕΡΕΟ Ε.Α.Ο.	4.1	D	1	4.1	2.74	3.11		4.1	2.74	3.11																3380	ΑΙΕΥΔΕΡΗΘΟΙΟΜΕΝΟ ΚΗΡΙΚΟ ΣΤΕΡΕΟ Ε.Α.Ο.		
3381	ΤΟΞΙΚΟ ΔΙΑΕΞΙΝΟΙΟ ΥΠΡΟ Ε.Α.Ο. με LC ₅₀ ζυμολόγησι ή επί από 200 ml/m ³ και απορρυπαντική συστατική συστατικών ελαίων με ζυμολόγησι ή επί από 500 LC ₅₀	6.1	T1 η T4	1	6.1	2.74	3.11		6.1	2.74	3.11																	3381	ΤΟΞΙΚΟ ΔΙΑΕΞΙΝΟΙΟ ΥΠΡΟ Ε.Α.Ο. με LC ₅₀ ζυμολόγησι ή επί από 200 ml/m ³ και απορρυπαντική συστατική συστατικών ελαίων με ζυμολόγησι ή επί από 500 LC ₅₀	
3382	ΤΟΞΙΚΟ ΔΙΑΕΞΙΝΟΙΟ ΥΠΡΟ Ε.Α.Ο. με LC ₅₀ ζυμολόγησι ή επί από 1000 ml/m ³ και απορρυπαντική συστατική συστατικών ελαίων με ζυμολόγησι ή επί από 10 LC ₅₀	6.1	T1 η T4	1	6.1	2.74	3.11		6.1	2.74	3.11																		3382	ΤΟΞΙΚΟ ΔΙΑΕΞΙΝΟΙΟ ΥΠΡΟ Ε.Α.Ο. με LC ₅₀ ζυμολόγησι ή επί από 1000 ml/m ³ και απορρυπαντική συστατική συστατικών ελαίων με ζυμολόγησι ή επί από 10 LC ₅₀
3383	ΤΟΞΙΚΟ ΔΙΑΕΞΙΝΟΙΟ ΥΠΡΟ ΕΝΦΩΚΤΟ Ε.Α.Ο. με LC ₅₀ ζυμολόγησι ή επί από 200 ml/m ³ και απορρυπαντική συστατική συστατικών ελαίων με ζυμολόγησι ή επί από 500 LC ₅₀	6.1	TF1	1	6.1	2.74	3.11		6.1	2.74	3.11																		3383	ΤΟΞΙΚΟ ΔΙΑΕΞΙΝΟΙΟ ΥΠΡΟ ΕΝΦΩΚΤΟ Ε.Α.Ο. με LC ₅₀ ζυμολόγησι ή επί από 200 ml/m ³ και απορρυπαντική συστατική συστατικών ελαίων με ζυμολόγησι ή επί από 500 LC ₅₀
3384	ΤΟΞΙΚΟ ΔΙΑΕΞΙΝΟΙΟ ΥΠΡΟ ΕΝΦΩΚΤΟ Ε.Α.Ο. με LC ₅₀ ζυμολόγησι ή επί από 1000 ml/m ³ και απορρυπαντική συστατική συστατικών ελαίων με ζυμολόγησι ή επί από 10 LC ₅₀	6.1	TF1	1	6.1	2.74	3.11		6.1	2.74	3.11																		3384	ΤΟΞΙΚΟ ΔΙΑΕΞΙΝΟΙΟ ΥΠΡΟ ΕΝΦΩΚΤΟ Ε.Α.Ο. με LC ₅₀ ζυμολόγησι ή επί από 1000 ml/m ³ και απορρυπαντική συστατική συστατικών ελαίων με ζυμολόγησι ή επί από 10 LC ₅₀
3385	ΤΟΞΙΚΟ ΔΙΑΕΞΙΝΟΙΟ ΥΠΡΟ ΕΝΦΩΚΤΟ ΝΗΡΟ Ε.Α.Ο. με LC ₅₀ ζυμολόγησι ή επί από 200 ml/m ³ και απορρυπαντική συστατική συστατικών ελαίων με ζυμολόγησι ή επί από 500 LC ₅₀	6.1	TW1	1	6.1	2.74	3.11		6.1	2.74	3.11																		3385	ΤΟΞΙΚΟ ΔΙΑΕΞΙΝΟΙΟ ΥΠΡΟ ΕΝΦΩΚΤΟ ΝΗΡΟ Ε.Α.Ο. με LC ₅₀ ζυμολόγησι ή επί από 200 ml/m ³ και απορρυπαντική συστατική συστατικών ελαίων με ζυμολόγησι ή επί από 500 LC ₅₀
3386	ΤΟΞΙΚΟ ΔΙΑΕΞΙΝΟΙΟ ΥΠΡΟ ΕΝΦΩΚΤΟ ΝΗΡΟ Ε.Α.Ο. με LC ₅₀ ζυμολόγησι ή επί από 1000 ml/m ³ και απορρυπαντική συστατική συστατικών ελαίων με ζυμολόγησι ή επί από 10 LC ₅₀	6.1	TW1	1	6.1	2.74	3.11		6.1	2.74	3.11																		3386	ΤΟΞΙΚΟ ΔΙΑΕΞΙΝΟΙΟ ΥΠΡΟ ΕΝΦΩΚΤΟ ΝΗΡΟ Ε.Α.Ο. με LC ₅₀ ζυμολόγησι ή επί από 1000 ml/m ³ και απορρυπαντική συστατική συστατικών ελαίων με ζυμολόγησι ή επί από 10 LC ₅₀
3387	ΤΟΞΙΚΟ ΔΙΑΕΞΙΝΟΙΟ ΥΠΡΟ ΟΞΕΛΙΟΤΙΚΟ Ε.Α.Ο. με LC ₅₀ ζυμολόγησι ή επί από 200 ml/m ³ και απορρυπαντική συστατική συστατικών ελαίων με ζυμολόγησι ή επί από 500 LC ₅₀	6.1	TD1	1	6.1	2.74	3.11		6.1	2.74	3.11																		3387	ΤΟΞΙΚΟ ΔΙΑΕΞΙΝΟΙΟ ΥΠΡΟ ΟΞΕΛΙΟΤΙΚΟ Ε.Α.Ο. με LC ₅₀ ζυμολόγησι ή επί από 200 ml/m ³ και απορρυπαντική συστατική συστατικών ελαίων με ζυμολόγησι ή επί από 500 LC ₅₀
3388	ΤΟΞΙΚΟ ΔΙΑΕΞΙΝΟΙΟ ΥΠΡΟ ΟΞΕΛΙΟΤΙΚΟ Ε.Α.Ο. με LC ₅₀ ζυμολόγησι ή επί από 1000 ml/m ³ και απορρυπαντική συστατική συστατικών ελαίων με ζυμολόγησι ή επί από 10 LC ₅₀	6.1	TD1	1	6.1	2.74	3.11		6.1	2.74	3.11																		3388	ΤΟΞΙΚΟ ΔΙΑΕΞΙΝΟΙΟ ΥΠΡΟ ΟΞΕΛΙΟΤΙΚΟ Ε.Α.Ο. με LC ₅₀ ζυμολόγησι ή επί από 1000 ml/m ³ και απορρυπαντική συστατική συστατικών ελαίων με ζυμολόγησι ή επί από 10 LC ₅₀
3389	ΤΟΞΙΚΟ ΔΙΑΕΞΙΝΟΙΟ ΥΠΡΟ ΔΙΑΒΡΩΤΙΚΟ Ε.Α.Ο. με LC ₅₀ ζυμολόγησι ή επί από 200 ml/m ³ και απορρυπαντική συστατική συστατικών ελαίων με ζυμολόγησι ή επί από 500 LC ₅₀	6.1	TC1 η TC3	1	6.1	2.74	3.11		6.1	2.74	3.11																		3389	ΤΟΞΙΚΟ ΔΙΑΕΞΙΝΟΙΟ ΥΠΡΟ ΔΙΑΒΡΩΤΙΚΟ Ε.Α.Ο. με LC ₅₀ ζυμολόγησι ή επί από 200 ml/m ³ και απορρυπαντική συστατική συστατικών ελαίων με ζυμολόγησι ή επί από 500 LC ₅₀
3390	ΤΟΞΙΚΟ ΔΙΑΕΞΙΝΟΙΟ ΥΠΡΟ ΔΙΑΒΡΩΤΙΚΟ Ε.Α.Ο. με LC ₅₀ ζυμολόγησι ή επί από 1000 ml/m ³ και απορρυπαντική συστατική συστατικών ελαίων με ζυμολόγησι ή επί από 10 LC ₅₀	6.1	TC1 η TC3	1	6.1	2.74	3.11		6.1	2.74	3.11																		3390	ΤΟΞΙΚΟ ΔΙΑΕΞΙΝΟΙΟ ΥΠΡΟ ΔΙΑΒΡΩΤΙΚΟ Ε.Α.Ο. με LC ₅₀ ζυμολόγησι ή επί από 1000 ml/m ³ και απορρυπαντική συστατική συστατικών ελαίων με ζυμολόγησι ή επί από 10 LC ₅₀
3391	ΟΡΓΑΝΟΜΕΤΑΛΛΙΚΗ ΟΥΣΙΑ ΣΤΕΡΕΟ ΠΥΡΟΦΩΡΙΚΗ	4.2	S5	1	4.2	2.74	3.11		4.2	2.74	3.11																		3391	ΟΡΓΑΝΟΜΕΤΑΛΛΙΚΗ ΟΥΣΙΑ ΣΤΕΡΕΟ ΠΥΡΟΦΩΡΙΚΗ
3392	ΟΡΓΑΝΟΜΕΤΑΛΛΙΚΗ ΟΥΣΙΑ ΥΓΡΗ ΠΥΡΟΦΩΡΙΚΗ	4.2	S5	1	4.2	2.74	3.11		4.2	2.74	3.11																		3392	ΟΡΓΑΝΟΜΕΤΑΛΛΙΚΗ ΟΥΣΙΑ ΥΓΡΗ ΠΥΡΟΦΩΡΙΚΗ

UN Αριθμ.	Όνομα και περιγραφή	Κλάση	Κωδικός ταξινόμησης	Ομάδα διακρίσεως	Ενδειξη	Εθνικές διατάξεις	Παραρτήματα και εξουσιοδοτήσεις	Στοιχεία		Φορητές συσκευές και υποστηρίγματα		ΑΔΡ εκδόσεις		Όργανο για μετρούμενη ποσότητα	Κατηγορία μετρούμενης ποσότητας	Εθνικές διατάξεις για μετρούμενη ποσότητα	Αριθμ. Ανεξάρτητης επιτροπής	UN Αριθμ.	Όνομα και περιγραφή	
								Όργανο	Αριθμ. διατάξεων	Κατάσταση	Κατάσταση	Κατάσταση	Κατάσταση							Κατάσταση
3393	3.1.2	4.2	SW	I	5.2.2	3.3	3.4.6/3.5.1.2	4.1.4	4.1.10	4.2.5.2	4.2.5.3	4.3	4.3.5, 6.8.4	9.1.1.2	1.1.3.6	7.3.3	7.2.4	8.5	3393	ΟΡΓΑΝΟΜΕΤΡΑΛΙΚΗ ΟΥΣΙΑ ΣΤΗΡΕΗ, ΠΥΡΡΟΦΟΡΙΚΗ ΕΝΕΡΓΗ ΜΕ ΤΟ ΝΕΡΟ
3394		4.2	SW	I	4.2	2.74	0	PP86	MP2	T1	TP7	L1D1H	TU4, TU14, TU22, TC1, TE1, TM1	AT	0		V1		3394	ΟΡΓΑΝΟΜΕΤΡΑΛΙΚΗ ΟΥΣΙΑ ΣΤΗΡΕΗ, ΠΥΡΡΟΦΟΡΙΚΗ ΕΝΕΡΓΗ ΜΕ ΤΟ ΝΕΡΟ
3395		4.3	W2	I	4.3	2.74	0	P403	MP2	T9	TP7	S10AN, L10DH	TU4, TU14, TU22, TE21, TM2	AT	1	V1		3395	ΟΡΓΑΝΟΜΕΤΡΑΛΙΚΗ ΟΥΣΙΑ ΣΤΗΡΕΗ, ΕΝΕΡΓΗ ΜΕ ΤΟ ΝΕΡΟ	
3395		4.3	W2	II	4.3	2.74	500 g	IBC04	MP14	T3	TP33, TP56	SGAN, L4DH	TU4, TE21, TM2	AT	2	V1		3395	ΟΡΓΑΝΟΜΕΤΡΑΛΙΚΗ ΟΥΣΙΑ ΣΤΗΡΕΗ, ΕΝΕΡΓΗ ΜΕ ΤΟ ΝΕΡΟ	
3395		4.3	W2	III	4.3	2.74	1 kg	IBC06	MP14	T1	TP33, TP56	SGAN, L4DH	TU4, TE21, TM2	AT	3	V1		3395	ΟΡΓΑΝΟΜΕΤΡΑΛΙΚΗ ΟΥΣΙΑ ΣΤΗΡΕΗ, ΕΝΕΡΓΗ ΜΕ ΤΟ ΝΕΡΟ	
3396		4.3	WF2	I	4.3	2.74	0	P403	MP2	T9	TP7	S10AN, L10DH	TU4, TU14, TU22, TC1, TE21, TM2	AT	0	V1		3396	ΟΡΓΑΝΟΜΕΤΡΑΛΙΚΗ ΟΥΣΙΑ ΣΤΗΡΕΗ, ΕΝΕΡΓΗ ΜΕ ΤΟ ΝΕΡΟ, ΕΥΦΛΕΚΤΗ	
3396		4.3	WF2	II	4.3	2.74	500 g	IBC04	MP14	T3	TP33, TP56	SGAN, L4DH	TU4, TE21, TM2	AT	0	V1		3396	ΟΡΓΑΝΟΜΕΤΡΑΛΙΚΗ ΟΥΣΙΑ ΣΤΗΡΕΗ, ΕΝΕΡΓΗ ΜΕ ΤΟ ΝΕΡΟ, ΕΥΦΛΕΚΤΗ	
3396		4.3	WF2	III	4.3	2.74	1 kg	IBC06	MP14	T1	TP33, TP56	SGAN, L4DH	TU4, TE21, TM2	AT	0	V1		3396	ΟΡΓΑΝΟΜΕΤΡΑΛΙΚΗ ΟΥΣΙΑ ΣΤΗΡΕΗ, ΕΝΕΡΓΗ ΜΕ ΤΟ ΝΕΡΟ, ΕΥΦΛΕΚΤΗ	
3397		4.3	WS	I	4.3	2.74	0	P403	MP2	T9	TP7	S10AN, L10DH	TU4, TE21, TM2	AT	1	V1		3397	ΟΡΓΑΝΟΜΕΤΡΑΛΙΚΗ ΟΥΣΙΑ ΣΤΗΡΕΗ, ΕΝΕΡΓΗ ΜΕ ΤΟ ΝΕΡΟ, ΑΥΤΟΘΕΡΜΑΙΝΟΜΕΝΗ	
3397		4.3	WS	II	4.3	2.74	500 g	IBC04	MP14	T3	TP33, TP56	SGAN, L4DH	TU4, TE21, TM2	AT	3	V1		3397	ΟΡΓΑΝΟΜΕΤΡΑΛΙΚΗ ΟΥΣΙΑ ΣΤΗΡΕΗ, ΕΝΕΡΓΗ ΜΕ ΤΟ ΝΕΡΟ, ΑΥΤΟΘΕΡΜΑΙΝΟΜΕΝΗ	
3397		4.3	WS	III	4.3	2.74	1 kg	IBC06	MP14	T1	TP33, TP56	SGAN, L4DH	TU4, TE21, TM2	AT	3	V1		3397	ΟΡΓΑΝΟΜΕΤΡΑΛΙΚΗ ΟΥΣΙΑ ΣΤΗΡΕΗ, ΕΝΕΡΓΗ ΜΕ ΤΟ ΝΕΡΟ, ΑΥΤΟΘΕΡΜΑΙΝΟΜΕΝΗ	
3398		4.3	W1	I	4.3	2.74	0	P402	MP2	T13	TP2	L10DH	TU4, TE21, TM2	AT	0	V1		3398	ΟΡΓΑΝΟΜΕΤΡΑΛΙΚΗ ΟΥΣΙΑ ΣΤΗΡΕΗ, ΕΝΕΡΓΗ ΜΕ ΤΟ ΝΕΡΟ	
3398		4.3	W1	II	4.3	2.74	300 ml	IBC01	MP15	T7	TP7	L4DH	TU4, TE21, TM2	AT	0	V1		3398	ΟΡΓΑΝΟΜΕΤΡΑΛΙΚΗ ΟΥΣΙΑ ΣΤΗΡΕΗ, ΕΝΕΡΓΗ ΜΕ ΤΟ ΝΕΡΟ	
3398		4.3	W1	III	4.3	2.74	1 L	IBC02	MP15	T7	TP7	L4DH	TU4, TE21, TM2	AT	0	V1		3398	ΟΡΓΑΝΟΜΕΤΡΑΛΙΚΗ ΟΥΣΙΑ ΣΤΗΡΕΗ, ΕΝΕΡΓΗ ΜΕ ΤΟ ΝΕΡΟ	
3399		4.3	WF1	I	4.3	2.74	0	P402	MP2	T13	TP2	L10DH	TU4, TE21, TM2	FL	0	V1		3399	ΟΡΓΑΝΟΜΕΤΡΑΛΙΚΗ ΟΥΣΙΑ ΣΤΗΡΕΗ, ΕΝΕΡΓΗ ΜΕ ΤΟ ΝΕΡΟ, ΕΥΦΛΕΚΤΗ	
3399		4.3	WF1	II	4.3	2.74	300 ml	IBC01	MP15	T7	TP7	L4DH	TU4, TE21, TM2	FL	0	V1		3399	ΟΡΓΑΝΟΜΕΤΡΑΛΙΚΗ ΟΥΣΙΑ ΣΤΗΡΕΗ, ΕΝΕΡΓΗ ΜΕ ΤΟ ΝΕΡΟ, ΕΥΦΛΕΚΤΗ	
3399		4.3	WF1	III	4.3	2.74	1 L	IBC02	MP15	T7	TP7	L4DH	TU4, TE21, TM2	FL	0	V1		3399	ΟΡΓΑΝΟΜΕΤΡΑΛΙΚΗ ΟΥΣΙΑ ΣΤΗΡΕΗ, ΕΝΕΡΓΗ ΜΕ ΤΟ ΝΕΡΟ, ΕΥΦΛΕΚΤΗ	

ΕΦΗΜΕΡΙΣ ΤΗΣ ΚΥΒΕΡΝΗΣΕΩΣ (ΤΕΥΧΟΣ ΔΕΥΤΕΡΟ)

36401

UN Αριθμ.	Όνομα και περιγραφή	Κλάση	Κατο- σκευασ- τή	Όμοιο τύπου συσκευασ- σεις	Ετήσιο πρό- σθε- τος	Επίπεδο απορρό- φησης	Περιγραφή απορρόφησης	Περιγραφή απορρόφησης	Στοιχεία			Φορτίς έκδοσης και επιπεδοποίησης			ΑΙΟ έκδοση			Όμοιο για έκδοση έκδοσης	Κατηγορία κωδικός παράστασης για επιπέδωση	UN Αριθμ.	Όνομα και περιγραφή
									Ομοιο- τύπου συσκευασ- σεις	Επίπεδο απορρό- φησης	Απορρό- φησης	Απορρό- φησης	Απορρό- φησης	Απορρό- φησης	Απορρό- φησης	Απορρό- φησης	Απορρό- φησης				
(1)	(2)	(3)	(4)	(5)	(6)	(7)	(8)	(9)	(10)	(11)	(12)	(13)	(14)	(15)	(16)	(17)	(18)	(19)	(20)	(21)	(22)
3426	ΑΡΓΥΛΑΜΙΔΙΟΛΑΥΛΑΜΑ	6.1	T1	III	6.1	5 L	E1	MP19	T4	TP1	L4BH	TU15 TE19	AT	2 (E)	V12		CV13 CV28	S9	60	3426	ΑΡΓΥΛΑΜΙΔΙΟΛΑΥΛΑΜΑ
3427	ΧΑΛΚΟΒΕΝΖΥΛΟΧΑΡΘΙΑ ΣΤΕΡΕΑ	6.1	T2	III	6.1	5 kg	E1	MP10	T1	TP3	SGAH L4BH	TU15 TE19	AT	2 (E)	V9		CV13 CV28	S9	60	3427	ΧΑΛΚΟΒΕΝΖΥΛΟΧΑΡΘΙΑ ΣΤΕΡΕΑ
3428	ΞΑΛΩΡΟ-4ΜΕΘΥΛΒΕΝΖΥΛΟΚΥΑΝΙΚΟ ΑΛΑΛ ΣΤΕΡΕΟ	6.1	T2	II	6.1	500 g	E4	MP10	T3	TP3	SGAH L4BH	TU15 TE19	AT	2 (DE)	V11		CV13 CV28	S9 S19	60	3428	ΞΑΛΩΡΟ-4 ΜΕΘΥΛΒΕΝΖΥΛΟΚΥΑΝΙΚΟ ΑΛΑΛ ΣΤΕΡΕΟ
3429	ΧΑΛΚΟΤΟΛΟΥΙΝΕΣ ΥΓΡΕΣ	6.1	T1	III	6.1	5 L	E1	MP19	T4	TP1	L4BH	TU15 TE19	AT	2 (E)	V12		CV13 CV28	S9	60	3429	ΧΑΛΚΟΤΟΛΟΥΙΝΕΣ ΥΓΡΕΣ
3430	ΕΥΛΕΙΝΟΛΕΣ ΥΓΡΑ	6.1	T1	II	6.1	100 ml	E4	MP15	T7	TP2	L4BH	TU15 TE19	AT	2 (DE)			CV13 CV28	S9 S19	60	3430	ΕΥΛΕΙΝΟΛΕΣ ΥΓΡΑ
3431	ΝΙΤΡΟΒΕΝΖΟΤΡΙΦΘΟΡΙΑΛΑ ΣΤΕΡΕΑ	6.1	T2	II	6.1	500 g	E4	MP10	T3	TP3	SGAH L4BH	TU15 TE19	AT	2 (DE)	V11		CV13 CV28	S9 S19	60	3431	ΝΙΤΡΟΒΕΝΖΟΤΡΙΦΘΟΡΙΑΛΑ ΣΤΕΡΕΑ
3432	ΠΟΛΥΧΑΛΚΟΜΕΝΑ ΔΙΦΑΝΗΛΙΑ ΣΤΕΡΕΑ	9	M2	II	9	1 kg	E2	MP10	T3	TP3	SAAH L4BH	TU15	AT	0 (DE)	V11	VN15	CV1 CV13 CV28	S19	90	3432	ΠΟΛΥΧΑΛΚΟΜΕΝΑ ΔΙΦΑΝΗΛΙΑ ΣΤΕΡΕΑ
3434	ΝΙΤΡΟΚΕΖΟΛΕΣ ΥΓΡΕΣ	6.1	T1	III	6.1	5 L	E1	MP19	T4	TP1	L4BH	TU15 TE19	AT	2 (E)	V12		CV13 CV28	S9	60	3434	ΝΙΤΡΟΚΕΖΟΛΕΣ ΥΓΡΕΣ
3436	ΕΞΑΜΕΦΟΡΟΚΕΤΟΝΙΛΕΝΥΛΗ ΣΤΕΡΗΗ	6.1	T2	II	6.1	500 g	E4	MP10	T3	TP3	SGAH L4BH	TU15 TE19	AT	2 (DE)	V11		CV13 CV28	S9 S19	60	3436	ΕΞΑΜΕΦΟΡΟΚΕΤΟΝΙΛΕΝΥΛΗ ΣΤΕΡΗΗ
3437	ΧΑΛΚΟΚΕΖΟΛΕΣ ΣΤΕΡΕΙΣ	6.1	T2	II	6.1	500 g	E4	MP10	T3	TP3	SGAH L4BH	TU15 TE19	AT	2 (DE)	V11		CV13 CV28	S9 S19	60	3437	ΧΑΛΚΟΚΕΖΟΛΕΣ ΣΤΕΡΕΙΣ
3438	6-ΜΕΘΥΛΒΕΝΖΥΛΟΚΟΟΛΗ ΣΤΕΡΗΗ	6.1	T2	III	6.1	5 kg	E1	MP10	T1	TP3	SGAH L4BH	TU15 TE19	AT	2 (E)	V9		CV13 CV28	S9	60	3438	6-ΜΕΘΥΛΒΕΝΖΥΛΟΚΟΟΛΗ ΣΤΕΡΗΗ
3439	ΝΙΤΡΙΑΛΑ ΣΤΕΡΕΑ ΤΟΞΙΚΑ Ε.Α.Ο.	6.1	T2	I	6.1	274	E5	MP18	T6	TP3	S10AH L10CH	TU14 TU15 TE19	AT	1 (CE)	V10		CV1 CV13 CV28	S9 S14	66	3439	ΝΙΤΡΙΑΛΑ ΣΤΕΡΕΑ ΤΟΞΙΚΑ Ε.Α.Ο.
3439	ΝΙΤΡΙΑΛΑ ΣΤΕΡΕΑ ΤΟΞΙΚΑ Ε.Α.Ο.	6.1	T2	II	6.1	274	E4	MP10	T3	TP3	SGAH L4BH	TU15 TE19	AT	2 (DE)	V11		CV13 CV28	S9 S19	60	3439	ΝΙΤΡΙΑΛΑ ΣΤΕΡΕΑ ΤΟΞΙΚΑ Ε.Α.Ο.
3439	ΝΙΤΡΙΑΛΑ ΣΤΕΡΕΑ ΤΟΞΙΚΑ Ε.Α.Ο.	6.1	T2	III	6.1	274	E1	MP10	T1	TP3	SGAH L4BH	TU15 TE19	AT	2 (E)	V9		CV13 CV28	S9	60	3439	ΝΙΤΡΙΑΛΑ ΣΤΕΡΕΑ ΤΟΞΙΚΑ Ε.Α.Ο.
3440	ΕΝΚΩΣΤΕΙΝΟΝΥΛΗ Ε.Α.Ο.	6.1	T4	I	6.1	274 563	E5	MP8 MP17	T14 TP27	TP2	L10CH	TU14 TU15 TE19	AT	1 (CE)			CV1 CV13 CV28	S9 S14	66	3440	ΕΝΚΩΣΤΕΙΝΟΝΥΛΗ Ε.Α.Ο.
3440	ΕΝΚΩΣΤΕΙΝΟΝΥΛΗ Ε.Α.Ο.	6.1	T4	II	6.1	274 563	E4	MP15	T11	TP2	L4BH	TU15 TE19	AT	2 (DE)			CV13 CV28	S9 S19	60	3440	ΕΝΚΩΣΤΕΙΝΟΝΥΛΗ Ε.Α.Ο.
3440	ΕΝΚΩΣΤΕΙΝΟΝΥΛΗ Ε.Α.Ο.	6.1	T4	III	6.1	274 563	E1	MP19	T7	TP1 TP28	L4BH	TU15 TE19	AT	2 (E)	V12		CV13 CV28	S9	60	3440	ΕΝΚΩΣΤΕΙΝΟΝΥΛΗ Ε.Α.Ο.
3441	ΧΑΛΚΟΝΙΠΡΟΒΕΝΖΟΛΟ ΣΤΕΡΕΟ	6.1	T2	II	6.1	279	E4	MP10	T3	TP3	SGAH L4BH	TU15 TE19	AT	2 (DE)	V11		CV13 CV28	S9 S19	60	3441	ΧΑΛΚΟΝΙΠΡΟΒΕΝΖΟΛΟ ΣΤΕΡΕΟ

ΕΦΗΜΕΡΙΣ ΤΗΣ ΚΥΒΕΡΝΗΣΕΩΣ (ΤΕΥΧΟΣ ΔΕΥΤΕΡΟ)

36403

UN Αριθμ.	Όνομα και περιγραφή	Κλάση	Κατα- σκευασ- τής	Όμοιο τύπος αριθμ. αριθμ.	Ετήσια παρα- γωγή	Ελάχισ- τη διάρκεια	Περιγραφή αποδοτικότητας	Στοιχεία			Αριθμοί αξιολόγησης και παραπομπών/σημ.		ΑΙΟ αξιολόγηση			Ομάδα των αξιολογ- ημάτων	Κατηγορία (Κατά- σκευασ- τής)	Κατα- σκευασ- τής	UN Αριθμ.	Αριθμ. Αξιολο- γήσεων	Επιπλέον στοιχεία για πιστοποίηση				UN Αριθμ.	Όνομα και περιγραφή	
								Όμοιο τύπος αριθμ.	Ελάχισ- τη αποδο- τικότητα	Αριθμ. αποδο- τικότητας	Αριθμ. αποδο- τικότητας	Αριθμ. αποδο- τικότητας	Αριθμ. αποδο- τικότητας	Αριθμ. αποδο- τικότητας	Αριθμ. αποδο- τικότητας						Αριθμ. αποδο- τικότητας	Αριθμ. αποδο- τικότητας	Αριθμ. αποδο- τικότητας	Αριθμ. αποδο- τικότητας			Αριθμ. αποδο- τικότητας
3459	3.1.2 (2) ΝΙΤΡΟΒΟΜΒΕΝΖΟΛΙΑ ΣΤΕΡΕΑ	6.1 (30)	6.1 (30)	III	6.1	5.2,2	3.3	3.4,6/3.5,1.2	4.1,4	4.1,10	4.2,5.2 7.3.2	4.2,5.3	4.3	4.3,5,6,8,4	9.1,1.2	1.1,3,6 8,6	7.2,4	7.3,3	7.5,11	8.5	5.3,2,3	(20)	60	(19)	SV	3459	ΝΙΤΡΟΒΟΜΒΕΝΖΟΛΙΑ ΣΤΕΡΕΑ
3460	N-ΑΒΥΑΝΕΥΑΥΤΟΧΟΛΙΝΕΣ ΣΤΕΡΕΕΣ	6.1 (30)	6.1 (30)	III	6.1	5.2,2	3.3	3.4,6/3.5,1.2	4.1,4	4.1,10	4.2,5.2 7.3.2	4.2,5.3	4.3	4.3,5,6,8,4	9.1,1.2	1.1,3,6 8,6	7.2,4	7.3,3	7.5,11	8.5	5.3,2,3	(20)	60	(19)	SV	3460	N-ΑΒΥΑΝΕΥΑΥΤΟΧΟΛΙΝΕΣ ΣΤΕΡΕΕΣ
3462	ΓΕΝΕΣ ΕΞΑΤΟΜΕΝΙΣ ΑΙΘΙΟΖΗΚΗ ΠΗΛΗ ΣΤΕΡΕΕΣ, Ε.Α.Ο.	6.1 (30)	6.1 (30)	I	6.1	210	0	ES	MP18	TP33	TP33	TP33	SGAH L4BH	TU15 TE19	AT	1	V10	CV1 CV13 CV28	SV S14	66	3462	66	SV S14	3462	ΓΕΝΕΣ ΕΞΑΤΟΜΕΝΙΣ ΑΙΘΙΟΖΗΚΗ ΠΗΛΗ ΣΤΕΡΕΕΣ, Ε.Α.Ο.		
3462	ΓΕΝΕΣ ΕΞΑΤΟΜΕΝΙΣ ΑΙΘΙΟΖΗΚΗ ΠΗΛΗ ΣΤΕΡΕΕΣ, Ε.Α.Ο.	6.1 (30)	6.1 (30)	II	6.1	210	500 g	E4	MP10	TP33	TP33	TP33	SGAH L4BH	TU15 TE19	AT	2	V11	CV13 CV28	SV S19	60	3462	60	SV S19	3462	ΓΕΝΕΣ ΕΞΑΤΟΜΕΝΙΣ ΑΙΘΙΟΖΗΚΗ ΠΗΛΗ ΣΤΕΡΕΕΣ, Ε.Α.Ο.		
3462	ΓΕΝΕΣ ΕΞΑΤΟΜΕΝΙΣ ΑΙΘΙΟΖΗΚΗ ΠΗΛΗ ΣΤΕΡΕΕΣ, Ε.Α.Ο.	6.1 (30)	6.1 (30)	III	6.1	210	5 kg	E1	MP10	TP33	TP33	TP33	SGAH L4BH	TU15 TE19	AT	2	V10	CV13 CV28	SV	60	3462	60	SV	3462	ΓΕΝΕΣ ΕΞΑΤΟΜΕΝΙΣ ΑΙΘΙΟΖΗΚΗ ΠΗΛΗ ΣΤΕΡΕΕΣ, Ε.Α.Ο.		
3463	ΠΡΟΠΟΝΙΚΟΛΕΥ, με 99% καθαρότητα 90% σε 100g	8 (CFI)	8 (CFI)	II	8	43	274	1.L	MP15	TP2	TP2	TP2	L4BN	FL	DE	2	V10	CV13 CV28	S2	83	3463	83	S2	3463	ΠΡΟΠΟΝΙΚΟΛΕΥ, με 99% καθαρότητα 90% σε 100g		
3464	ΟΡΓΑΝΟΦΩΣΦΟΡΙΚΗ ΕΝΩΣΗ ΣΤΕΡΕΗ, ΤΟΕΚΗ, Ε.Α.Ο.	6.1 (30)	6.1 (30)	I	6.1	43	274	0	MP18	TP33	TP33	TP33	S10AH L10CH	TU14 TU15 TE19 TE21	AT	1	V10	CV1 CV13 CV28	SV S14	66	3464	66	SV S14	3464	ΟΡΓΑΝΟΦΩΣΦΟΡΙΚΗ ΕΝΩΣΗ ΣΤΕΡΕΗ, ΤΟΕΚΗ, Ε.Α.Ο.		
3464	ΟΡΓΑΝΟΦΩΣΦΟΡΙΚΗ ΕΝΩΣΗ ΣΤΕΡΕΗ, ΤΟΕΚΗ, Ε.Α.Ο.	6.1 (30)	6.1 (30)	II	6.1	43	274	500 g	MP10	TP33	TP33	TP33	SGAH L4BH	TU15 TE19	AT	2	V11	CV13 CV28	SV S19	60	3464	60	SV S19	3464	ΟΡΓΑΝΟΦΩΣΦΟΡΙΚΗ ΕΝΩΣΗ ΣΤΕΡΕΗ, ΤΟΕΚΗ, Ε.Α.Ο.		
3464	ΟΡΓΑΝΟΦΩΣΦΟΡΙΚΗ ΕΝΩΣΗ ΣΤΕΡΕΗ, ΤΟΕΚΗ, Ε.Α.Ο.	6.1 (30)	6.1 (30)	III	6.1	43	274	5 kg	MP10	TP33	TP33	TP33	SGAH L4BH	TU15 TE19	AT	2	V10	CV13 CV28	SV	60	3464	60	SV	3464	ΟΡΓΑΝΟΦΩΣΦΟΡΙΚΗ ΕΝΩΣΗ ΣΤΕΡΕΗ, ΤΟΕΚΗ, Ε.Α.Ο.		
3465	ΟΡΓΑΝΟΖΕΝΙΚΕΣ ΕΝΩΣΕΙΣ ΣΤΕΡΕΕΣ, Ε.Α.Ο.	6.1 (30)	6.1 (30)	I	6.1	274	0	ES	MP18	TP33	TP33	TP33	S10AH L10CH	TU14 TU15 TE19	AT	1	V10	CV1 CV13 CV28	SV S14	66	3465	66	SV S14	3465	ΟΡΓΑΝΟΖΕΝΙΚΕΣ ΕΝΩΣΕΙΣ ΣΤΕΡΕΕΣ, Ε.Α.Ο.		
3465	ΟΡΓΑΝΟΖΕΝΙΚΕΣ ΕΝΩΣΕΙΣ ΣΤΕΡΕΕΣ, Ε.Α.Ο.	6.1 (30)	6.1 (30)	II	6.1	274	500 g	E4	MP10	TP33	TP33	TP33	SGAH L4BH	TU15 TE19	AT	2	V11	CV13 CV28	SV S19	60	3465	60	SV S19	3465	ΟΡΓΑΝΟΖΕΝΙΚΕΣ ΕΝΩΣΕΙΣ ΣΤΕΡΕΕΣ, Ε.Α.Ο.		
3465	ΟΡΓΑΝΟΖΕΝΙΚΕΣ ΕΝΩΣΕΙΣ ΣΤΕΡΕΕΣ, Ε.Α.Ο.	6.1 (30)	6.1 (30)	III	6.1	274	5 kg	E1	MP10	TP33	TP33	TP33	SGAH L4BH	TU15 TE19	AT	2	V10	CV13 CV28	SV	60	3465	60	SV	3465	ΟΡΓΑΝΟΖΕΝΙΚΕΣ ΕΝΩΣΕΙΣ ΣΤΕΡΕΕΣ, Ε.Α.Ο.		
3466	ΜΕΤΑΛΛΙΚΑ ΚΑΡΒΟΝΥΛΙΑ ΣΤΕΡΕΑ, Ε.Α.Ο.	6.1 (30)	6.1 (30)	I	6.1	274	0	ES	MP18	TP33	TP33	TP33	S10AH L10CH	TU14 TU15 TE19	AT	1	V10	CV1 CV13 CV28	SV S14	66	3466	66	SV S14	3466	ΜΕΤΑΛΛΙΚΑ ΚΑΡΒΟΝΥΛΙΑ ΣΤΕΡΕΑ, Ε.Α.Ο.		
3466	ΜΕΤΑΛΛΙΚΑ ΚΑΡΒΟΝΥΛΙΑ ΣΤΕΡΕΑ, Ε.Α.Ο.	6.1 (30)	6.1 (30)	II	6.1	274	500 g	E4	MP10	TP33	TP33	TP33	SGAH L4BH	TU15 TE19	AT	2	V11	CV13 CV28	SV S19	60	3466	60	SV S19	3466	ΜΕΤΑΛΛΙΚΑ ΚΑΡΒΟΝΥΛΙΑ ΣΤΕΡΕΑ, Ε.Α.Ο.		
3466	ΜΕΤΑΛΛΙΚΑ ΚΑΡΒΟΝΥΛΙΑ ΣΤΕΡΕΑ, Ε.Α.Ο.	6.1 (30)	6.1 (30)	III	6.1	274	5 kg	E1	MP10	TP33	TP33	TP33	SGAH L4BH	TU15 TE19	AT	2	V10	CV13 CV28	SV	60	3466	60	SV	3466	ΜΕΤΑΛΛΙΚΑ ΚΑΡΒΟΝΥΛΙΑ ΣΤΕΡΕΑ, Ε.Α.Ο.		
3467	ΟΡΓΑΝΟΜΕΤΑΛΛΙΚΗ ΕΝΩΣΗ ΣΤΕΡΕΗ, ΤΟΕΚΗ, Ε.Α.Ο.	6.1 (30)	6.1 (30)	I	6.1	274	0	ES	MP18	TP33	TP33	TP33	S10AH L10CH	TU14 TU15 TE19 TE21	AT	1	V10	CV1 CV13 CV28	SV S14	66	3467	66	SV S14	3467	ΟΡΓΑΝΟΜΕΤΑΛΛΙΚΗ ΕΝΩΣΗ ΣΤΕΡΕΗ, ΤΟΕΚΗ, Ε.Α.Ο.		
3467	ΟΡΓΑΝΟΜΕΤΑΛΛΙΚΗ ΕΝΩΣΗ ΣΤΕΡΕΗ, ΤΟΕΚΗ, Ε.Α.Ο.	6.1 (30)	6.1 (30)	II	6.1	274	500 g	E4	MP10	TP33	TP33	TP33	SGAH L4BH	TU15 TE19	AT	2	V11	CV13 CV28	SV S19	60	3467	60	SV S19	3467	ΟΡΓΑΝΟΜΕΤΑΛΛΙΚΗ ΕΝΩΣΗ ΣΤΕΡΕΗ, ΤΟΕΚΗ, Ε.Α.Ο.		

UN Αριθμ.	Όνομα και περιγραφή	Κλάση	Κωδικός ταξινόμησης	Ομάδα Δοκιμών	Επιπέδο διερεύνησης	Περιγραφή και εξεικρίσεις ποσότητας	Στοιχεία δοκιμής		Ποσοστά αερίων και υδρατμών		Αριθμός δοκιμών	Αριθμ. Ανετομής	Όνομα και περιγραφή						
							Αριθμ. δοκιμής	Αριθμ. δοκιμής	Αριθμ. δοκιμής	Αριθμ. δοκιμής									
3483	3.1.2 ΜΕΙΜΑΝΣΗ ΚΡΥΣΤΑΛΛΙΝΗ (αμύδαλα) ΚΑΥΣΙΜΟΝ ΚΙΝΗΤΗΡΩΝ ΕΥΦΑΚΤΟ	6.1 TFC	4.1	5.2.2	3.3	3.4.67 / 3.5.1.2	0	0	4.1.10	4.1.4	4.3.5, 6.8.4	9.1.1.2	1.13.6, 8.6	(17) CV1	(18) CV1	(19) S2, S9, S14, CV28	8.5	5.3.2.3	3.1.2
3484	ΥΔΑΤΙΚΟΛΑΛΥΜΑ ΥΔΑΖΙΝΗΣ, ΕΥΦΑΚΤΟ με περιεχόμενο από 37% υδρόχλη, κενό μίγμα	8 CFT	1	8	350	0	0	0	4.1.10	4.1.4	4.3.5, 6.8.4	9.1.1.2	1.13.6, 8.6	(17) CV1	(18) CV1	(19) S2, S9, S14, CV28	8.5	5.3.2.3	3.1.2
3485	ΥΠΟΧΛΩΡΙΔΑΣ ΔΙΕΣΤΙΟΥ ΕΙΡΩ ΔΙΕΣΤΙΟΥ ΕΙΡΩ ΔΙΑΒΡΥΚΤΙΚΟ με περιεχόμενο από 39% διαιτητικό ζάχαρο (8.8% διαιτητικό υδρόχλη)	5.1 OC2	II	5.1	314	1kg	E2	IBC08	MP8 MP7	B4 B13	SGAN	TU3	AT	2	CV35				
3486	ΜΕΙΜΑΝΣΗ ΥΠΟΧΛΩΡΙΔΟΣ ΔΙΕΣΤΙΟΥ ΕΙΡΩ, ΔΙΑΒΡΥΚΤΙΚΟ με περιεχόμενο από 10% υδρόχλη και 39% διαιτητικό ζάχαρο	5.1 OC2	III	5.1	314	5 kg	E1	IBC08 R001	MP2	B3 B13 L3	SGAN	TU3	AT	3	CV24 CV35				
3487	ΥΠΟΧΛΩΡΙΔΑΣ ΔΙΕΣΤΙΟΥ ΕΝΥΔΑΤΩΜΕΝΑ ΔΙΑΒΡΥΚΤΙΚΗ ΕΝΥΔΑΤΩΜΕΝΟ ΜΕΙΜΑ ΥΠΟΧΛΩΡΙΔΟΣ ΔΙΕΣΤΙΟΥ ΔΙΑΒΡΥΚΤΙΚΟ με 59% υδρόχλη από 5,5% υδρόχλη και 39% διαιτητικό ζάχαρο	5.1 OC2	II	5.1	314	1 kg	E2	IBC08	MP2	B4 B13	SGAN	TU3	AT	2	CV24 CV35				
3487	ΥΠΟΧΛΩΡΙΔΑΣ ΔΙΕΣΤΙΟΥ ΕΝΥΔΑΤΩΜΕΝΑ ΔΙΑΒΡΥΚΤΙΚΗ ΕΝΥΔΑΤΩΜΕΝΟ ΜΕΙΜΑ ΥΠΟΧΛΩΡΙΔΟΣ ΔΙΕΣΤΙΟΥ ΔΙΑΒΡΥΚΤΙΚΟ με 59% υδρόχλη από 5,5% υδρόχλη και 39% διαιτητικό ζάχαρο	5.1 OC2	III	5.1	314	5 kg	E1	IBC08 R001	MP2	B4 B13	SGAN	TU3	AT	3	CV24 CV35				
3488	ΤΟΞΙΚΑ ΔΙΕΣΤΙΟΥ ΕΥΦΑΚΤΑ ΔΙΑΒΡΥΚΤΙΚΑ Ε.Α.Ο. με εκκένωση ζυμώσεως ή τον με 200 ml/m ³ και συγκέντρωση σποριακών στελεχών με 10 LC ₅₀	6.1 TFC	I	6.1	274	0	E0	P601	MP8 MP7		L15CH	TU14 TU15 TE19 TE21	FL	1	CV1 CV13 CV28	S2 S9 S14	663		
3489	ΤΟΞΙΚΑ ΔΙΕΣΤΙΟΥ ΕΥΦΑΚΤΑ ΔΙΑΒΡΥΚΤΙΚΑ Ε.Α.Ο. με εκκένωση ζυμώσεως ή τον με 1000 ml/m ³ και συγκέντρωση σποριακών στελεχών με 10 LC ₅₀	6.1 TFC	I	6.1	274	0	E0	P602	MP8 MP7		L10CH	TU14 TU15 TE19 TE21	FL	1	CV1 CV13 CV28	S2 S9 S14	663		
3490	ΤΟΞΙΚΑ ΔΙΕΣΤΙΟΥ ΕΥΦΑΚΤΑ ΔΙΑΒΡΥΚΤΙΚΑ Ε.Α.Ο. με εκκένωση ζυμώσεως ή τον με 200 ml/m ³ και συγκέντρωση σποριακών στελεχών με 10 LC ₅₀	6.1 TFW	I	6.1	274	0	E0	P601	MP8 MP7		L15CH	TU14 TU15 TE19 TE21	FL	1	CV1 CV13 CV28	S2 S9 S14	623		
3491	ΤΟΞΙΚΑ ΔΙΕΣΤΙΟΥ ΕΥΦΑΚΤΑ ΔΙΑΒΡΥΚΤΙΚΑ Ε.Α.Ο. με εκκένωση ζυμώσεως ή τον με 1000 ml/m ³ και συγκέντρωση σποριακών στελεχών με 10 LC ₅₀	6.1 TFW	I	6.1	274	0	E0	P602	MP8 MP7		L10CH	TU14 TU15 TE19 TE21	FL	1	CV1 CV13 CV28	S2 S9 S14	623		
3492	ΤΟΞΙΚΑ ΔΙΕΣΤΙΟΥ ΕΥΦΑΚΤΑ ΔΙΑΒΡΥΚΤΙΚΑ Ε.Α.Ο. με εκκένωση ζυμώσεως ή τον με 200 ml/m ³ και συγκέντρωση σποριακών στελεχών με 10 LC ₅₀	6.1 TFW	I	6.1	274	0	E0	P601	MP8 MP7		L15CH	TU14 TU15 TE19 TE21	FL	1	CV1 CV13 CV28	S2 S9 S14	623		
3493	ΤΟΞΙΚΑ ΔΙΕΣΤΙΟΥ ΕΥΦΑΚΤΑ ΔΙΑΒΡΥΚΤΙΚΑ Ε.Α.Ο. με εκκένωση ζυμώσεως ή τον με 1000 ml/m ³ και συγκέντρωση σποριακών στελεχών με 10 LC ₅₀	6.1 TFW	I	6.1	274	0	E0	P602	MP8 MP7		L10CH	TU14 TU15 TE19 TE21	FL	1	CV1 CV13 CV28	S2 S9 S14	623		

ΕΦΗΜΕΡΙΣ ΤΗΣ ΚΥΒΕΡΝΗΣΕΩΣ (ΤΕΥΧΟΣ ΔΕΥΤΕΡΟ)

36407

UN Αριθμ.	Όνομα και περιγραφή	Κλάση	Κατηγορία κινδύνου	Ομάδα κινδύνου	Εκτετατότητα	Επίσης οφέλη	Περιγραφή και χαρακτηριστικά	Στοιχεία			Φορτίς κίνησης και μεταφορτώσιμος όγκος		ΑDR κλάση		Όργανο για την αξιολόγηση	Κατηγορία κινδύνου (Κατάσταση περιβαλλοντικής ακεραιότητας)	Κατασκευαστής	UN Αριθμ.	Όνομα και περιγραφή	
								Ομάδα κινδύνου	Επίσης οφέλη	Αριθμός κινδύνου	Ομάδα κινδύνου	Επίσης οφέλη	Κατάσταση περιβαλλοντικής ακεραιότητας	Κατάσταση περιβαλλοντικής ακεραιότητας						Κατάσταση περιβαλλοντικής ακεραιότητας
(1)	(2)	(3)	(4)	(5)	(6)	(7)	(8)	(9)	(10)	(11)	(12)	(13)	(14)	(15)	(16)	(17)	(18)	(19)	(20)	(21)
3494	ΑΡΓΟΠΕΡΙΛΑΜΥΓΙΟΥ ΣΟΥΡ ΕΥΦΑΕΚΤΟ, ΤΟΞΙΚΟ	3	FTI	I	3	343	0	EO	MP7	T14	TP2	L10CH	TU14	FL	7.2.4	7.3.3	7.5.11	S2	3494	ΑΡΓΟΠΕΡΙΛΑΜΥΓΙΟΥ ΣΟΥΡ ΕΥΦΑΕΚΤΟ, ΤΟΞΙΚΟ
3494	ΑΡΓΟΠΕΡΙΛΑΜΥΓΙΟΥ ΣΟΥΡ ΕΥΦΑΕΚΤΟ, ΠΕΡΙΒΑΛΛΟΝΤΟΞΙΚΟ	3	FTI	II	3	343	1 L	E2	MP19	T7	TP2	L4BH	TU15	FL				S2	3494	ΑΡΓΟΠΕΡΙΛΑΜΥΓΙΟΥ ΣΟΥΡ ΕΥΦΑΕΚΤΟ, ΠΕΡΙΒΑΛΛΟΝΤΟΞΙΚΟ
3494	ΑΡΓΟΠΕΡΙΛΑΜΥΓΙΟΥ ΣΟΥΡ ΕΥΦΑΕΚΤΟ, ΤΟΞΙΚΟ	3	FTI	III	3	343	5 L	E1	MP19	T4	TP1	L4BH	TU15	RL	V12			S2	3494	ΑΡΓΟΠΕΡΙΛΑΜΥΓΙΟΥ ΣΟΥΡ ΕΥΦΑΕΚΤΟ, ΤΟΞΙΚΟ
3495	ΙΔΙΟ	8	CT2	III	8	279	5 kg	E1	MP10	T1	TP33	SGAV	L4BN	AT	VV9			S2	3495	ΙΔΙΟ
3496	Μεταφορτές υφαινωμένων - περιζώων	9	M11																3496	Μεταφορτές υφαινωμένων - περιζώων
3497	ΓΑΡΔΑΛΕΥΡΟ(ΚΡΙΛΛ ΜΕΛ)	4.2	S2	II	4.2	300	0	E2	MP14	T3	TP23	SGAN		AT	V1			40	3497	ΓΑΡΔΑΛΕΥΡΟ(ΚΡΙΛΛ ΜΕΛ)
3497	ΓΑΡΔΑΛΕΥΡΟ(ΚΡΙΛΛ ΜΕΛ)	4.2	S2	III	4.2	300	0	E1	MP14	T1	TP33	SGAV		AT	V1	VV4		40	3497	ΓΑΡΔΑΛΕΥΡΟ(ΚΡΙΛΛ ΜΕΛ)
3498	ΜΟΝΟΧΑΛΚΟΥΧΟ ΙΔΙΟ, ΥΓΡΟ	8	CI	II	8		1 L	E2	MP15	T7	TP2	L4BN		AT				80	3498	ΜΟΝΟΧΑΛΚΟΥΧΟ ΙΔΙΟ, ΥΓΡΟ
3499	ΠΥΚΝΩΤΗ ΠΑΚΕΤΗΚΟΣ ΔΙΑΠΕΤΡΩΣΕ ΑΙΟΘΗΚΕΣ ΣΕ ΜΕΤΑΛΛΟΥΠΕΡΛΑΜΟ (0.3 Wh)	9	M11		9	361	0	E0											3499	ΠΥΚΝΩΤΗ ΠΑΚΕΤΗΚΟΣ ΔΙΑΠΕΤΡΩΣΕ ΑΙΟΘΗΚΕΣ ΣΕ ΜΕΤΑΛΛΟΥΠΕΡΛΑΜΟ (0.3 Wh)
3500	ΧΗΜΙΚΟ ΥΠΟ ΠΙΣΗ Ε.Α.Ο.	2	8A		2.2	274	659	E0	MP9	T50	TP4	TP40		AT				20	3500	ΧΗΜΙΚΟ ΥΠΟ ΠΙΣΗ Ε.Α.Ο.
3501	ΧΗΜΙΚΟ ΥΠΟ ΠΙΣΗ ΕΥΦΑΕΚΤΟ Ε.Α.Ο.	2	8F		2.1	274	659	E0	MP9	T50	TP4	TP40		FL				23	3501	ΧΗΜΙΚΟ ΥΠΟ ΠΙΣΗ ΕΥΦΑΕΚΤΟ Ε.Α.Ο.
3502	ΧΗΜΙΚΟ ΥΠΟ ΠΙΣΗ ΤΟΞΙΚΟ Ε.Α.Ο.	2	8T		2.2	274	659	E0	MP9	T50	TP40			AT				26	3502	ΧΗΜΙΚΟ ΥΠΟ ΠΙΣΗ ΤΟΞΙΚΟ Ε.Α.Ο.
3503	ΧΗΜΙΚΟ ΥΠΟ ΠΙΣΗ ΔΑΒΡΩΤΙΚΟ Ε.Α.Ο.	2	8C		2.2	274	659	E0	MP9	T50	TP4	TP40		AT				28	3503	ΧΗΜΙΚΟ ΥΠΟ ΠΙΣΗ ΔΑΒΡΩΤΙΚΟ Ε.Α.Ο.
3504	ΧΗΜΙΚΟ ΥΠΟ ΠΙΣΗ ΕΥΦΑΕΚΤΟ ΤΟΞΙΚΟ Ε.Α.Ο.	2	8TF		2.1	274	659	E0	MP9	T50	TP4	TP40		FL				263	3504	ΧΗΜΙΚΟ ΥΠΟ ΠΙΣΗ ΕΥΦΑΕΚΤΟ ΤΟΞΙΚΟ Ε.Α.Ο.
3505	ΧΗΜΙΚΟ ΥΠΟ ΠΙΣΗ ΕΥΦΑΕΚΤΟ ΔΑΒΡΩΤΙΚΟ Ε.Α.Ο.	2	8FC		2.1	274	659	E0	MP9	T50	TP4	TP40		FL				238	3505	ΧΗΜΙΚΟ ΥΠΟ ΠΙΣΗ ΕΥΦΑΕΚΤΟ ΔΑΒΡΩΤΙΚΟ Ε.Α.Ο.
3506	ΥΑΡ ΔΥΡΟΣ ΤΟΥ ΠΕΡΙΕΧΕΤΑΙ ΣΕ ΒΙΟΜΗΧΑΝΙΚΑ ΑΣΙΑ	8	CT3	III	8	366	5 kg	E0	MP15										3506	ΥΑΡ ΔΥΡΟΣ ΤΟΥ ΠΕΡΙΕΧΕΤΑΙ ΣΕ ΒΙΟΜΗΧΑΝΙΚΑ ΑΣΙΑ

3.2.2 Πίνακας Β: Αλφαβητικός κατάλογος των ουσιών και των ειδών της Συμφωνίας ADR

Ο κατάλογος αυτός είναι μία αλφαβητική λίστα των ουσιών και των ειδών που αναφέρονται σε αριθμητική σειρά UN στον Πίνακα Α της 3.2.1. Δεν αποτελεί ακέραιο μέρος της ADR. Δεν έχει υποβληθεί ούτε στην Ομάδα Εργασίας για τη Μεταφορά Επικίνδυνων Εμπορευμάτων της Επιτροπής Μεταφορών για έλεγχο και έγκριση, ούτε και στα Συμβαλλόμενα Μέρη της ADR για επίσημη αποδοχή. Έχει ετοιμαστεί, με όλη την απαραίτητη φροντίδα της Γραμματείας της Οικονομικής Ευρωπαϊκής Επιτροπής για τα Ηνωμένα Έθνη, προκειμένου να διευκολύνεται η χρήση των Παραρτημάτων Α και Β, αλλά δεν μπορεί να κανείς να βασιστεί σε αυτόν και να θεωρηθεί υποκατάσταση όταν πρόκειται για προσεκτική μελέτη και παρατήρηση των πραγματικών διατάξεων των παραρτημάτων αυτών, τα οποία σε περίπτωση διαφοράς, θεωρούνται επίσημα.

ΜΟΝΟ Η ADR ΚΑΙ ΤΑ ΕΠΙΣΥΝΑΠΤΟΜΕΝΑ (ΠΑΡΑΡΤΗΜΑΤΑ) ΕΧΟΥΝ ΝΟΜΙΚΗ ΙΣΧΥ

ΣΗΜΕΙΩΣΗ 1 : (Μόνο για το αγγλικό κείμενο), για λόγους ορισμού της αλφαβητικής σειράς οι ακόλουθες πληροφορίες έχουν αγνοηθεί ακόμα και αν αποτελούν τμήμα της κατάλληλης ονομασίας αποστολής : ελληνικά γράμματα, οι συντομεύσεις “sec” και “trip” και τα γράμματα “N” (άζωτο), “n” (κανονικός), “o” ορθο, “m” (μετα), “p” (παρα) και “ε.α.ο” (εκτός αν άλλως ορίζεται)..

ΣΗΜΕΙΩΣΗ 2 : Το όνομα της ουσίας ή του είδους σε κεφαλαία γράμματα υποδεικνύει κατάλληλη ονομασία αποστολής (βλέπε 3.1.2.).

ΣΗΜΕΙΩΣΗ 3 : Το όνομα μιας ουσίας ή είδους σε κεφαλαία γράμματα ακολουθούμενο από τη λέξη “βλέπε” υποδεικνύει μια διαφορετική κατάλληλη ονομασία αποστολής ή μέρος της κατάλληλης ονομασίας αποστολής (εκτός των PCBs) (βλέπε 3.1.2.1).

ΣΗΜΕΙΩΣΗ 4 : Μία καταχώριση με μικρά γράμματα ακολουθούμενη από τη λέξη “βλέπε” υποδεικνύει ότι η καταχώριση δεν αποτελεί κατάλληλη ονομασία αποστολής, είναι συνώνυμη

ΣΗΜΕΙΩΣΗ 5 : Όταν μία καταχώριση είναι εν μέρει με κεφαλαία γράμματα και εν μέρει με μικρά, το τελευταίο μέρος δεν θεωρείται ότι είναι μέρος της κατάλληλης ονομασίας αποστολής (βλέπε 3.1.2.1)

ΣΗΜΕΙΩΣΗ 6 : Μία κατάλληλη ονομασία αποστολής μπορεί να χρησιμοποιείται στον ενικό ή στον πληθυντικό, κατάλληλα για λόγους τεκμηρίωσης και σήμανσης συσκευασίας (βλέπε 3.1.2.3)

ΣΗΜΕΙΩΣΗ 7: Για τον ακριβή ορισμό της κατάλληλης ονομασίας αποστολής, βλέπε 3.1.2.

Σημείωση : Ο Πίνακας Β της ελληνικής έκδοσης περιέχει αλφαβητική λίστα των ουσιών κατά το ελληνικό αλφάβητο.

ΕΦΗΜΕΡΙΣ ΤΗΣ ΚΥΒΕΡΝΗΣΕΩΣ (ΤΕΥΧΟΣ ΔΕΥΤΕΡΟ)

36409

Όνομα και περιγραφή	Αριθμ. UN	Κλάση	Παρατηρήσεις
1,1,1,2-ΤΕΤΡΑΦΘΟΡΑΙΘΑΝΙΟ (ΨΥΚΤΙΚΟ ΑΕΡΙΟ R 134a)	3159	2	
1,1,1-ΤΡΙΦΘΟΡΑΙΘΑΝΙΟ (ΨΥΚΤΙΚΟ ΑΕΡΙΟ R 143a)	2035	2	
1,1,1-ΤΡΙΧΛΩΡΑΙΘΑΝΙΟ	2831	6.1	
1,1,2,2-ΤΕΤΡΑΧΛΩΡΑΙΘΑΝΙΟ	1702	6.1	
1,1-ΔΙΜΕΘΟΞΥΑΙΘΑΝΙΟ	2377	3	
1,1-ΔΙΦΘΟΡΑΙΘΑΝΙΟ (ΨΥΚΤΙΚΟ ΑΕΡΙΟ R 152a)	1030	2	
1,1-ΔΙΦΘΟΡΑΙΘΥΛΕΝΙΟ (ΨΥΚΤΙΚΟ ΑΕΡΙΟ R 1132a)	1959	2	
1,1-ΔΙΧΛΩΡΟ-1-ΝΙΤΡΟΑΙΘΑΝΙΟ	2650	6.1	
1,1-ΔΙΧΛΩΡΑΙΘΑΝΙΟ	2362	3	
1,2,3,6-ΤΕΤΡΑΪΔΡΟΒΕΝΖΑΛΔΕΪΔΗ	2498	3	
1,2,3,6-ΤΕΤΡΑΪΔΡΟΠΥΡΙΔΙΝΗ	2410	3	
1,2-ΒΟΥΤΥΛΕΝΟΞΕΙΔΙΟ, ΣΤΑΘΕΡΟΠΟΙΗΜΕΝΟ	3022	3	
1,2-ΔΙ-(ΔΙΜΕΘΥΛΑΜΙΝΟ) ΑΙΘΑΝΙΟ	2372	3	
1,2-ΔΙΒΡΩΜΟΒΟΥΤΑΝ-3-ΟΝΗ	2648	6.1	
1,2-ΔΙΜΕΘΟΞΥΑΙΘΑΝΙΟ	2252	3	
1,2-ΔΙΧΛΩΡΟ-1,1,2,2-ΤΕΤΡΑΦΘΟΡΑΙΘΑΝΙΟ (ΨΥΚΤΙΚΟ ΑΕΡΙΟ R 114)	1958	2	
1,2-ΔΙΧΛΩΡΑΙΘΥΛΕΝΙΟ	1150	3	
1,2-ΔΙΧΛΩΡΟΠΡΟΠΑΝΙΟ	1279	3	
1,2-ΕΠΟΞΥ-3-ΑΙΘΟΞΥΠΡΟΠΑΝΙΟ	2752	3	
1,2-ΠΡΟΠΥΛΕΝΟΔΙΑΜΙΝΗ	2258	8	
1,3,5-ΤΡΙΜΕΘΥΛΟΒΕΝΖΟΛΙΟ	2325	3	
1,3-ΔΙΜΕΘΥΛΟΒΟΥΤΥΛΑΜΙΝΗ	2379	3	
1,3-ΔΙΧΛΩΡΟΑΚΕΤΟΝΗ	2649	6.1	
1,3-ΔΙΧΛΩΡΟΠΡΟΠΑΝΟΛΗ-2	2750	6.1	
1,4-ΒΟΥΤΥΝΕΔΙΟΛΗ	2716	6.1	
1,5,9-ΚΥΚΛΟΔΩΔΕΚΑΤΡΙΕΝΙΟ	2518	6.1	
1-ΑΙΘΥΛΟΠΙΠΕΡΙΔΙΝΗ	2386	3	
1-ΒΡΩΜΟ-3-ΜΕΘΥΛΟΒΟΥΤΑΝΙΟ	2341	3	
1-ΒΡΩΜΟ-3-ΧΛΩΡΟΠΡΟΠΑΝΙΟ	2688	6.1	
1-ΒΡΩΜΟΒΟΥΤΑΝΙΟ	1126	3	
1-ΕΞΕΝΙΟ	2370	3	
1Η-ΤΕΤΡΑΖΟΛΗ	0504	1	
1-ΜΕΘΟΞΥ-2-ΠΡΟΠΑΝΟΛΗ	3092	3	
1-ΜΕΘΥΛΟΠΙΠΕΡΙΔΙΝΗ	2399	3	
1-ΠΕΝΤΕΝΙΟ (n-ΑΜΥΛΕΝΙΟ)	1108	3	
1-ΠΕΝΤΟΛΗ	2705	8	
1-ΥΔΡΟΞΥΒΕΝΖΟΤΡΙΑΖΟΛΗ, ΑΝΥΔΡΗ, ξηρά ή υγρή με λιγότερο από 20% νερό, κατά μάζα	0508	1	
1-ΥΔΡΟΞΥΒΕΝΖΟΤΡΙΑΖΟΛΗ, ΜΟΝΟΪΔΡΙΚΗ	3474	4.1	
1-ΧΛΩΡΟ-1,1-ΔΙΦΘΟΡΑΙΘΑΝΙΟ (ΨΥΚΤΙΚΟ ΑΕΡΙΟ R 142b)	2517	2	
1-ΧΛΩΡΟ-1,2,2,2-ΤΕΤΡΑΦΘΟΡΑΙΘΑΝΙΟ (ΨΥΚΤΙΚΟ ΑΕΡΙΟ R 124)	1021	2	
1-ΧΛΩΡΟ-2,2,2-ΤΡΙΦΘΟΡΑΙΘΑΝΙΟ (ΨΥΚΤΙΚΟ ΑΕΡΙΟ R 133a)	1983	2	
1-ΧΛΩΡΟΠΡΟΠΑΝΙΟ	1278	3	
2- ΑΙΘΥΛΑΝΙΔΙΝΗ	2273	6.1	
2-(2-ΑΜΙΝΟΑΙΘΟΞΥ) ΑΙΘΑΝΟΛΗ	3055	8	
2,2-ΔΙΜΕΘΥΛΟΠΡΟΠΑΝΙΟ	2044	2	
2,2-ΔΙΧΛΩΡΟΔΙΑΙΘΥΛΛΑΙΘΕΡΑΣ	1916	6.1	

Όνομα και περιγραφή	Αριθμ. UN	Κλάση	Παρατηρήσεις
2,3-ΔΙΜΕΘΥΛΟΒΟΥΤΑΝΙΟ	2457	3	
2,3-ΔΙΥΔΡΟΠΥΡΑΝΙΟ	2376	3	
2,4 ΤΟΛΟΥΝΕΔΙΑΜΙΝΗ ΔΙΑΛΥΜΑ	3418	6.1	
2,4-ΤΟΛΟΥΥΛΕΝΟΔΙΑΜΙΝΗ, ΣΤΕΡΕΗ	1709	6.1	
2-ΑΜΙΝΟ-4,6-ΔΙΝΙΤΡΟΦΑΙΝΟΛΗ, ΝΩΠΗ με όχι λιγότερο από 20% νερό, κατά μόζα	3317	4.1	
2-ΑΙΘΥΛΒΟΥΤΥΡΑΛΔΕΪΔΗ	1178	3	
2-ΑΙΘΥΛΟΒΟΥΤΑΝΟΛΗ	2275	3	
2-ΑΙΘΥΛΟΞΥΛΑΜΙΝΗ	2276	3	
2-ΑΜΙΝΟ-4-ΧΛΩΡΟΦΑΙΝΟΛΗ	2673	6.1	
2-ΑΜΙΝΟ-5-ΔΙΑΙΘΥΛΑΜΙΝΟΠΕΝΤΑΝΙΟ	2946	6.1	
2-ΒΡΩΜΟ-2-ΝΙΤΡΟΠΡΟΠΑΝΟ-1,3-ΔΙΟΛΗ	3241	4.1	
2-ΒΡΩΜΟΑΙΘΥΛΑΙΘΥΛΑΙΘΕΡΑΣ	2340	3	
2-ΒΡΩΜΟΒΟΥΤΑΝΙΟ	2339	3	
2-ΒΡΩΜΟΠΕΝΤΑΝΙΟ	2343	3	
2-ΔΙΑΙΘΥΛΑΜΙΝΟΑΙΘΑΝΟΛΗ	2686	8	
2-ΔΙΜΕΘΥΛΑΜΙΝΟΑΙΘΑΝΟΛΗ	2051	8	
2-ΔΙΜΕΘΥΛΑΜΙΝΟΑΚΕΤΟΝΙΤΡΙΑΙΟ	2378	3	
2-ΙΩΔΟΒΟΥΤΑΝΙΟ	2390	3	
2-ΜΕΘΑΚΡΥΛΙΚΟ ΔΙΜΕΘΥΛΑΜΙΝΟΑΙΘΥΛΙΟ	2522	6.1	
2-ΜΕΘΥΛ-2-ΕΠΤΑΝΕΘΕΙΟΛΗ	3023	6.1	
2-ΜΕΘΥΛΒΟΥΤΑΝΑΛΗ	3371	3	
2-ΜΕΘΥΛΟ-1-ΒΟΥΤΕΝΙΟ	2459	3	
2-ΜΕΘΥΛΟ-2-ΒΟΥΤΕΝΙΟ	2460	3	
2-ΜΕΘΥΛΟ-5-ΑΙΘΥΛΟΠΥΡΙΔΙΝΗ	2300	6.1	
2-ΜΕΘΥΛΟΠΕΝΤΑΝ-2-ΟΛΗ	2560	3	
2-ΜΕΘΥΛΟΦΟΥΡΑΝΙΟ	2301	3	
2-ΤΡΙΦΘΟΡΟΜΕΘΥΛΑΝΙΑΙΝΗ	2942	6.1	
2-ΧΛΩΡΟΑΙΘΑΝΟΛΗ	2232	6.1	
2-ΧΛΩΡΟΠΡΟΠΑΝΙΟ	2356	3	
2-ΧΛΩΡΟΠΡΟΠΕΝΙΟ	2456	3	
2-ΧΛΩΡΟΠΡΟΠΙΟΝΙΚΟ ΟΞΥ, ΔΙΑΛΥΜΑ	2511	8	
2-ΧΛΩΡΟΠΡΟΠΙΟΝΙΚΟΣ ΑΙΘΥΛΕΣΤΕΡΑΣ	2935	3	
2-ΧΛΩΡΟΠΡΟΠΙΟΝΙΚΟΣ ΙΣΟΠΡΟΠΥΛΕΣΤΕΡΑΣ	2934	3	
2-ΧΛΩΡΟΠΡΟΠΙΟΝΙΚΟΣ ΜΕΘΥΛΕΣΤΕΡΑΣ	2933	3	
2-ΧΛΩΡΟΠΥΡΙΔΙΝΗ	2822	6.1	
3,3-ΔΙΑΙΘΟΞΥΠΡΟΠΕΝΙΟ	2374	3	
3,3-ΙΜΙΝΟΔΙΠΡΟΠΥΛΑΜΙΝΗ	2269	8	
3-ΒΡΩΜΟΠΡΟΠΥΝΙΟ	2345	3	
3-ΔΙΑΙΘΥΛΑΜΙΝΟΠΡΟΠΥΛΑΜΙΝΗ	2684	3	
3-ΜΕΘΥΛΟ-1-ΒΟΥΤΕΝΙΟ	2561	3	
3-ΜΕΘΥΛΟΒΟΥΤΑΝ-2-ΟΝΗ	2397	3	
3-ΝΙΤΡΟ-4-ΧΛΩΡΟΒΕΝΖΟΤΡΙΦΘΟΡΙΔΙΑ	2307	6.1	
3-ΤΡΙΦΘΟΡΟΜΕΘΥΛΑΝΙΑΙΝΗ	2948	6.1	
3-ΧΛΩΡΟ-4-ΜΕΘΥΛΟΦΑΙΝΥΛΟΪΣΟΚΥΑΝΙΚΑ ΑΛΛΑΤΑ, ΥΓΡΑ	2236	6.1	
3-ΧΛΩΡΟ-4-ΜΕΘΥΛΦΑΥΝΥΛΙΣΟΚΥΑΝΙΚΟ ΑΛΛΑΣ, ΣΤΕΡΕΟ	3428	6.1	
3-ΧΛΩΡΟΠΡΟΠΑΝΟΛΗ-1	2849	6.1	

ΕΦΗΜΕΡΙΣ ΤΗΣ ΚΥΒΕΡΝΗΣΕΩΣ (ΤΕΥΧΟΣ ΔΕΥΤΕΡΟ)

36411

Όνομα και περιγραφή	Αριθμ. UN	Κλάση	Παρατηρήσεις
4,4-ΔΙΑΜΙΝΟΔΙΦΑΙΝΥΛΟΜΕΘΑΝΙΟ	2651	6.1	
4-ΘΕΙΑΠΕΝΤΑΝΑΛΗ	2785	6.1	
4-ΜΕΘΟΞΥ-4-ΜΕΘΥΛΟΠΕΝΤΑΝ-2-ΟΝΗ	2293	3	
4-ΜΕΘΥΛΟΜΟΡΦΟΛΙΝΗ (N-ΜΕΘΥΛΟΜΟΡΦΟΛΙΝΗ)	2535	3	
4-ΝΙΤΡΟΦΑΙΝΥΛΥΔΡΑΖΙΝΗ, με όχι λιγότερο από 30% νερό κατά μάζα	3376	4.1	
4-ΧΛΩΡΟ-Ο-ΤΟΛΟΥΙΔΙΝΗ, ΥΔΡΟΧΛΩΡΙΔΙΟ, ΔΙΑΛΥΜΑ	3410	6.1	
5-ΜΕΡΚΑΠΤΟΤΕΤΡΑΖΟΛ-1-ΟΞΙΚΟ ΟΞΥ	0448	1	
5-ΜΕΘΥΛΟΞΑΝ-2-ΟΝΗ	2302	3	
5-ΝΙΤΡΟΒΕΝΖΟΤΡΙΑΖΟΛΗ	0385	1	
5-τριτοταγές-ΒΟΥΤΥΛΟ-2,4,6-ΤΡΙΝΙΤΡΟ-m-ΞΥΛΕΝΙΟ (ΜΟΣΧΟΞΥΛΕΝΙΟ)	2956	4.1	
9-ΦΩΣΦΟΡΟΔΙΚΥΚΛΟΕΝΝΕΑΝΙΑ (ΚΥΚΛΟΟΚΤΑΔΙΕΝΟΦΩΣΦΙΝΗ)	2940	4.2	
p-ΝΙΤΡΩΔΟ-ΔΙΜΕΘΥΛΑΝΙΛΙΝΗ	1369	4.2	
ΑΔΙΠΟΝΙΤΡΙΛΙΟ	2205	6.1	
ΑΕΡΑΣ, ΣΥΜΠΙΕΣΜΕΝΟΣ	1002	2	
ΑΕΡΑΣ, ΥΓΡΟΣ ΥΠΟ ΨΥΞΗ	1003	2	
ΑΕΡΙΑ ΠΕΤΡΕΛΑΙΟΥ, ΥΓΡΟΠΟΙΗΜΕΝΑ	1075	2	
ΑΕΡΙΕΛΛΙΟ, ΣΥΜΠΙΕΣΜΕΝΟ	1071	2	
ΑΕΡΙΟ ΑΝΘΡΑΚΑ, ΣΥΜΠΙΕΣΜΕΝΟ	1023	2	
ΑΕΡΙΟ, ΥΓΡΟ ΥΠΟ ΨΥΞΗ, Ε.Α.Ο.	3158	2	
ΑΕΡΙΟ, ΥΓΡΟ ΥΠΟ ΨΥΞΗ, ΕΥΦΛΕΚΤΟ, Ε.Α.Ο.	3312	2	
ΑΕΡΙΟ, ΥΓΡΟ ΥΠΟ ΨΥΞΗ, ΟΞΕΙΔΩΤΙΚΟ, Ε.Α.Ο.	3311	2	
ΑΕΡΙΟΘΟΥΜΕΝΑ ΔΙΕΙΣΔΥΤΙΚΑ ΟΠΛΑ, ΓΟΜΩΜΕΝΑ για πετρελαιοπηγές, χωρίς πυροκροτητή	0494	1	
ΑΕΡΙΟΘΟΥΜΕΝΑ ΔΙΕΙΣΔΥΤΙΚΑ ΟΠΛΑ, ΓΟΜΩΜΕΝΑ, πετρελαιοπηγών, χωρίς πυροκροτητή	0124	1	
ΑΕΡΟΛΥΜΑΤΑ	1950	2	
ΑΖΟΔΙΚΑΡΒΟΝΑΜΙΔΙΟ	3242	4.1	
ΑΖΙΔΙΟ ΜΟΛΥΒΔΟΥ, ΝΩΠΙΟ με όχι λιγότερο από 20% νερό, ή μείγμα αλκοόλης και νερού, κατά μάζα	0129	1	
ΑΖΙΔΙΟ ΒΑΡΙΟΥ, ΝΩΠΙΟ με όχι λιγότερο από 50%, κατά μάζα	1571	4.1	
ΑΖΙΔΙΟ ΒΑΡΙΟΥ, ξηρό ή νωπό με λιγότερο από 50% νερό, κατά μάζα	0224	1	
ΑΖΙΔΙΟ ΤΟΥ ΝΑΤΡΙΟΥ	1687	6.1	
ΑΖΩΤΟ, ΣΥΜΠΙΕΣΜΕΝΟ	1066	2	
ΑΖΩΤΟ, ΥΓΡΟ ΥΠΟ ΨΥΞΗ	1977	2	
ΑΙΘΑΝΙΟ	1035	2	
ΑΙΘΑΝΙΟ, ΥΓΡΟ ΥΠΟ ΨΥΞΗ	1961	2	
ΑΙΘΑΝΟΛΑΜΙΝΗ ή ΔΙΑΛΥΜΑ ΑΙΘΑΝΟΛΑΜΙΝΗΣ	2491	8	
ΑΙΘΑΝΟΛΗ (ΑΙΘΥΛΙΚΗ ΑΛΚΟΟΛΗ) ή ΔΙΑΛΥΜΑ ΑΙΘΑΝΟΛΗΣ (ΔΙΑΛΥΜΑ ΑΙΘΥΛΙΚΗΣ ΑΛΚΟΟΛΗΣ)	1170	3	
ΑΙΘΑΝΟΛΗ ΔΙΑΛΥΜΑ (ΔΙΑΛΥΜΑ ΑΙΘΥΛΙΚΗΣ ΑΛΚΟΟΛΗΣ)	1170	3	
ΑΙΘΕΡΕΣ, Ε.Α.Ο.	3271	3	
ΑΙΘΕΡΙΚΟΣ ΔΙΑΙΘΥΛΕΣΤΕΡΑΣ ΤΟΥ ΤΡΙΦΘΟΡΙΟΥΧΟΥ ΒΟΡΙΟΥ	2604	8	
ΑΙΘΥΛΑΚΕΤΥΛΕΝΙΟ, ΣΤΑΘΕΡΟΠΟΙΗΜΕΝΟ	2452	2	
ΑΙΘΥΛΑΜΙΝΗ	1036	2	
ΑΙΘΥΛΒΟΥΤΥΛΑΙΘΕΡΑΣ	1179	3	
ΑΙΘΥΛΔΙΧΛΩΡΟΣΙΛΑΝΙΟ	1183	4.3	
ΑΙΘΥΛΕΝΙΜΙΝΗ ΣΤΑΘΕΡΟΠΟΙΗΜΕΝΗ	1185	6.1	
ΑΙΘΥΛΕΝΙΟ	1962	2	

Όνομα και περιγραφή	Αριθμ. UN	Κλάση	Παρατηρήσεις
ΑΙΘΥΛΕΝΙΟ, ΑΚΕΤΥΛΕΝΙΟ ΚΑΙ ΠΡΟΠΥΛΕΝΙΟ ΜΕΙΓΜΑ, ΥΓΡΟ ΥΠΟ ΨΥΞΗ που περιέχει τουλάχιστον 71.5% αιθυλένιο με όχι περισσότερο από 22.5% ακετυλένιο και όχι περισσότερο από 6% προπυλένιο	3138	2	
ΑΙΘΥΛΕΝΙΟ, ΥΓΡΟ ΥΠΟ ΨΥΞΗ	1038	2	
ΑΙΘΥΛΕΝΟΔΙΑΜΙΝΗ	1604	8	
ΑΙΘΥΛΕΝΟΔΙΒΡΩΜΙΔΙΟ	1605	6.1	
ΑΙΘΥΛΕΝΟΔΙΧΛΩΡΙΔΙΟ	1184	3	
ΑΙΘΥΛΕΝΟΞΕΙΔΙΟ	1040	2	
ΑΙΘΥΛΕΝΟΞΕΙΔΙΟ ΚΑΙ ΔΙΟΞΕΙΔΙΟ ΤΟΥ ΑΝΘΡΑΚΑ ΜΕΙΓΜΑ με περισσότερο από 87% αιθυλενοξείδιο	3300	2	
ΑΙΘΥΛΕΝΟΞΕΙΔΙΟ ΚΑΙ ΠΕΝΤΑΦΘΟΡΟΑΙΘΑΝΙΟ ΜΕΙΓΜΑ με όχι περισσότερο από 7.9% αιθυλενοξείδιο	3298	2	
ΑΙΘΥΛΕΝΟΞΕΙΔΙΟ ΚΑΙ ΠΡΟΠΥΛΕΝΟΞΕΙΔΙΟ ΜΕΙΓΜΑ, με όχι περισσότερο από 30% αιθυλενοξείδιο	2983	3	
ΑΙΘΥΛΕΝΟΞΕΙΔΙΟ ΚΑΙ ΤΕΤΡΑΦΘΟΡΟΑΙΘΑΝΙΟ ΜΕΙΓΜΑ με όχι περισσότερο από 5.6% αιθυλενοξείδιο	3299	2	
ΑΙΘΥΛΕΝΟΞΕΙΔΙΟ ΚΑΙ ΧΛΩΡΟΤΕΤΡΑΦΘΟΡΟΑΙΘΑΝΙΟ ΜΕΙΓΜΑ με όχι περισσότερο από 8.8% αιθυλενοξείδιο	3297	2	
ΑΙΘΥΛΕΝΟΞΕΙΔΙΟ ΜΕ ΑΖΩΤΟ έως συνολική πίεση 1 MPa (10 bar) στους 50 °C	1040	2	
ΑΙΘΥΛΕΝΟΧΛΩΡΥΔΡΙΝΗ	1135	6.1	
ΑΙΘΥΛ-ΜΕΘΥΛ-ΚΕΤΟΝΗ (ΜΕΘΥΛ-ΑΙΘΥΛ-ΚΕΤΟΝΗ)	1193	3	
ΑΙΘΥΛΟΑΜΥΛΟΚΕΤΟΝΕΣ	2271	3	
ΑΙΘΥΛΟΒΕΝΖΟΛΙΟ	1175	3	
ΑΙΘΥΛΟΒΡΩΜΙΔΙΟ	1891	6.1	
ΑΙΘΥΛΟΔΙΧΛΩΡΟΑΡΣΙΝΗ	1892	6.1	
ΑΙΘΥΛΟΜΕΘΥΛΛΙΘΕΡΑΣ	1039	2	
ΑΙΘΥΛΟΜΕΡΚΑΠΤΑΝΗ	2363	3	
ΑΙΘΥΛΟΠΡΟΠΥΛΛΙΘΕΡΑΣ	2615	3	
ΑΙΘΥΛΟΦΑΙΝΥΛΟΔΙΧΛΩΡΟΣΙΛΑΝΙΟ	2435	8	
ΑΙΘΥΛΟΦΘΟΡΙΔΙΟ (ΨΥΚΤΙΚΟ ΑΕΡΙΟ R 161)	2453	2	
ΑΙΘΥΛΟΧΛΩΡΙΔΙΟ	1037	2	
ΑΙΘΥΛΤΡΙΧΛΩΡΟΣΙΛΑΝΙΟ	1196	3	
ΑΚΑΘΑΡΤΟ (ΑΡΓΟ) ΠΕΤΡΕΛΑΙΟ	1267	3	
ΑΚΑΘΑΡΤΟ (ΑΡΓΟ) ΠΕΤΡΕΛΑΙΟ (τάση ατμών στους 50 °C όχι υψηλότερη από 110 kPa)	1267	3	
ΑΚΑΘΑΡΤΟ (ΑΡΓΟ) ΠΕΤΡΕΛΑΙΟ (τάση ατμών στους 50 °C υψηλότερη από 110 kPa)	1267	3	
ΑΚΕΤΑΛΔΕΪΔΗ	1089	3	
ΑΚΕΤΑΛΔΕΪΔΙΚΗ ΑΜΜΩΝΙΑ	1841	9	
ΑΚΕΤΑΛΗ	1088	3	
ΑΚΕΤΟΑΡΣΕΝΙΤΗΣ ΤΟΥ ΧΑΛΚΟΥ	1585	6.1	
ΑΚΕΤΟΝΗ	1090	3	
ΑΚΕΤΟΝΙΤΡΙΔΙΟ	1648	3	
ΑΚΕΤΥΛΕΝΙΟ, ΔΙΑΛΥΜΕΝΟ	1001	2	
ΑΚΕΤΥΛΕΝΙΟ, ΕΛΕΥΘΕΡΟ ΔΙΑΛΥΤΗ	3374	2	
ΑΚΕΤΥΛΟΒΡΩΜΙΔΙΟ	1716	8	
ΑΚΕΤΥΛΟΙΩΔΙΔΙΟ	1898	8	
ΑΚΕΤΥΛΟΜΕΘΥΛΟΚΑΡΒΙΝΟΛΗ	2621	3	
ΑΚΕΤΥΛΟΧΛΩΡΙΔΙΟ	1717	3	
ΑΚΡΙΔΙΝΗ	2713	6.1	
ΑΚΡΟΛΕΪΝΗ, ΣΤΑΘΕΡΟΠΟΙΗΜΕΝΗ	1092	6.1	
ΑΚΡΥΛΑΜΙΔΙΑ, ΣΤΕΡΕΑ	2074	6.1	
ΑΚΡΥΛΑΜΙΔΙΟ ΔΙΑΛΥΜΑ	3426	6.1	

ΕΦΗΜΕΡΙΣ ΤΗΣ ΚΥΒΕΡΝΗΣΕΩΣ (ΤΕΥΧΟΣ ΔΕΥΤΕΡΟ)

36413

Όνομα και περιγραφή	Αριθμ. UN	Κλάση	Παρατηρήσεις
ΑΚΡΥΛΙΚΟ 2-ΔΙΜΕΘΥΛΑΜΙΝΟΑΙΘΥΛΙΟ	3302	6.1	
ΑΚΡΥΛΙΚΟ ΟΞΥ, ΣΤΑΘΕΡΟΠΟΙΗΜΕΝΟ	2218	8	
ΑΚΡΥΛΙΚΟΣ ΑΙΘΥΛΕΣΤΕΡΑΣ, ΣΤΑΘΕΡΟΠΟΙΗΜΕΝΟΣ	1917	3	
ΑΚΡΥΛΙΚΟΣ ΒΟΥΤΥΛΕΣΤΕΡΑΣ, ΣΤΑΘΕΡΟΠΟΙΗΜΕΝΟΣ	2348	3	
ΑΚΡΥΛΙΚΟΣ ΙΣΟΒΟΥΤΥΛΕΣΤΕΡΑΣ, ΣΤΑΘΕΡΟΠΟΙΗΜΕΝΟΣ	2527	3	
ΑΚΡΥΛΙΚΟΣ ΜΕΘΥΛΕΣΤΕΡΑΣ, ΣΤΑΘΕΡΟΠΟΙΗΜΕΝΟΣ	1919	3	
ΑΚΡΥΛΟΝΙΤΡΙΛΙΟ, ΣΤΑΘΕΡΟΠΟΙΗΜΕΝΟ	1093	3	
ΑΛΑΣ ΥΔΡΑΡΓΥΡΟΥ ΜΕ ΙΩΔΙΔΙΚΟ ΚΑΛΙΟ	1643	6.1	
ΑΛΑΣ ΥΔΡΑΡΓΥΡΟΥ ΜΕ ΧΛΩΡΙΟΥΧΟ ΑΜΜΩΝΙΟ	1630	6.1	
ΑΛΔΕΥΔΕΣ, Ε.Α.Ο.	1989	3	
ΑΛΔΕΥΔΕΣ, Ε.Α.Ο. (τάση ατμών στους 50 °C υψηλότερη από 110 kPa)	1989	3	
ΑΛΔΕΥΔΕΣ, Ε.Α.Ο. (τάση ατμών στους 50 °C όχι υψηλότερη από 110 kPa)	1989	3	
ΑΛΔΕΥΔΕΣ, ΕΥΦΛΕΚΤΕΣ, ΤΟΞΙΚΕΣ, Ε.Α.Ο.	1988	3	
ΑΛΔΟΛΗ	2839	6.1	
ΑΛΕΣΜΑ ΨΑΡΙΩΝ (ΥΠΟΛΕΙΜΜΑΤΑ ΨΑΡΙΩΝ), ΜΗ ΣΤΑΘΕΡΟΠΟΙΗΜΕΝΑ	1374	4.2	
Αλεσμένα ψάρια (Υπολείμματα ψαριών), σταθεροποιημένα	2216	9	ΔΕΝ ΥΠΟΚΕΙΤΑΙ ΣΤΗΝ ADR
ΑΛΚΑΛΙΚΑ ΑΜΙΔΙΑ ΜΕΤΑΛΛΟΥ	1390	4.3	
ΑΛΚΑΛΙΚΑ ΚΡΑΜΑΤΑ ΜΕΤΑΛΛΩΝ, ΥΓΡΑ, Ε.Α.Ο.	1421	4.3	
ΑΛΚΑΛΙΚΗ ΔΙΑΣΠΟΡΑ ΜΕΤΑΛΛΟΥ ή ΔΙΑΣΠΟΡΑ ΜΕΤΑΛΛΟΥ ΤΗΣ ΣΕΙΡΑΣ ΑΛΚΑΛΙΚΩΝ ΓΑΙΩΝ	1391	4.3	
ΑΛΚΑΛΙΚΟ ΑΜΑΛΓΑΜΑ ΜΕΤΑΛΛΟΥ ΥΓΡΟ	1389	4.3	
ΑΛΚΑΛΟΕΙΔΗ, ΣΤΕΡΕΑ, Ε.Α.Ο. ή ΑΛΑΤΑ ΑΛΚΑΛΟΕΙΔΩΝ, ΣΤΕΡΕΑ, Ε.Α.Ο.	1544	6.1	
ΑΛΚΑΛΟΕΙΔΗ, ΥΓΡΑ, Ε.Α.Ο. ή ΑΛΑΤΑ ΑΛΚΑΛΟΕΙΔΩΝ, ΥΓΡΑ, Ε.Α.Ο.	3140	6.1	
ΑΛΚΟΟΛΕΣ, Ε.Α.Ο.	1987	3	
ΑΛΚΟΟΛΕΣ, Ε.Α.Ο. (τάση ατμών στους 50 °C όχι υψηλότερη από 110 kPa)	1987	3	
ΑΛΚΟΟΛΕΣ, Ε.Α.Ο. (τάση ατμών στους 50 °C υψηλότερη από 110 kPa)	1987	3	
ΑΛΚΟΟΛΕΣ, ΕΥΦΛΕΚΤΕΣ, ΤΟΞΙΚΕΣ, Ε.Α.Ο.	1986	3	
ΑΛΚΟΟΛΙΚΑ ΑΛΑΤΑ ΑΛΚΑΛΙΚΩΝ ΜΕΤΑΛΛΩΝ, ΑΥΤΟΘΕΡΜΑΙΝΟΜΕΝΑ, ΔΙΑΒΡΩΤΙΚΑ, Ε.Α.Ο.	3206	4.2	
ΑΛΚΟΟΛΙΚΑ ΑΛΑΤΑ ΜΕΤΑΛΛΩΝ ΤΗΣ ΣΕΙΡΑΣ ΤΩΝ ΑΛΚΑΛΙΚΩΝ ΓΑΙΩΝ, Ε.Α.Ο.	3205	4.2	
ΑΛΚΟΟΛΟΥΧΑ ΠΟΤΑ, με περισσότερο από 24% αλλά όχι περισσότερο από 70% αλκοόλης κατ' όγκο	3065	3	
ΑΛΚΟΟΛΟΥΧΑ ΠΟΤΑ, με περισσότερο από 70% αλκοόλης κατ' όγκο	3065	3	
ΑΛΚΥΛΟΘΕΙΚΑ ΟΞΕΑ	2571	8	
ΑΛΚΥΛΟΣΟΥΛΦΟΝΙΚΑ ΟΞΕΑ, ΣΤΕΡΕΑ ή ΑΡΥΛΟΣΟΥΛΦΟΝΙΚΑ ΟΞΕΑ, ΣΤΕΡΕΑ με όχι περισσότερο από 5% ελεύθερο θειικό οξύ	2585	8	
ΑΛΚΥΛΟΣΟΥΛΦΟΝΙΚΑ ΟΞΕΑ, ΣΤΕΡΕΑ ή ΑΡΥΛΟΣΟΥΛΦΟΝΙΚΑ ΟΞΕΑ, ΣΤΕΡΕΑ με περισσότερο από 5% ελεύθερο θειικό οξύ	2583	8	
ΑΛΚΥΛΟΣΟΥΛΦΟΝΙΚΑ ΟΞΕΑ, ΥΓΡΑ ή ΑΡΥΛΟΣΟΥΛΦΟΝΙΚΑ ΟΞΕΑ, ΥΓΡΑ με όχι περισσότερο από 5% ελεύθερο θειικό οξύ	2586	8	
ΑΛΚΥΛΟΣΟΥΛΦΟΝΙΚΑ ΟΞΕΑ, ΥΓΡΑ ή ΑΡΥΛΟΣΟΥΛΦΟΝΙΚΑ ΟΞΕΑ, ΥΓΡΑ με περισσότερο από 5% ελεύθερο θειικό οξύ	2584	8	
ΑΛΚΥΛΟΦΑΙΝΟΛΕΣ, ΣΤΕΡΕΕΣ, Ε.Α.Ο. (συμπεριλαμβανομένων των C2-C12 ομολόγων)	2430	8	
ΑΛΚΥΛΟΦΑΙΝΟΛΕΣ, ΥΓΡΕΣ, Ε.Α.Ο. (συμπεριλαμβανομένων των C2-C12 ομολόγων)	3145	8	
ΑΛΛΥΛΑΙΘΥΛΑΙΘΕΡΑΣ	2335	3	
ΑΛΛΥΛΑΜΙΝΗ	2334	6.1	
ΑΛΛΥΛΙΚΗ ΑΛΚΟΟΛΗ	1098	6.1	
ΑΛΛΥΛΙΚΟ ΒΡΩΜΙΔΙΟ	1099	3	
ΑΛΛΥΛΙΚΟ ΧΛΩΡΙΔΙΟ	1100	3	
ΑΛΛΥΛΟΓΛΥΚΙΔΥΛΑΙΘΕΡΑΣ	2219	3	
ΑΛΛΥΛΟΤΡΙΧΛΩΡΟΣΙΛΑΝΙΟ, ΣΤΑΘΕΡΟΠΟΙΗΜΕΝΟ	1724	8	

Όνομα και περιγραφή	Αριθμ. UN	Κλάση	Παρατηρήσεις
ΑΜΑΓΑΛΜΑ ΜΕΤΑΛΛΟΥ ΤΗΣ ΣΕΙΡΑΣ ΤΩΝ ΑΛΚΑΛΙΚΩΝ ΓΑΙΩΝ, ΥΓΡΟ	1392	4.3	
ΑΜΑΛΓΑΜΑ ΑΛΚΑΛΙΜΕΤΑΛΛΩΝ, ΣΤΕΡΕΟ	3401	4.3	
ΑΜΑΛΓΑΜΑ ΜΕΤΑΛΛΩΝ ΑΛΚΑΛΙΚΩΝ ΓΑΙΩΝ, ΣΤΕΡΕΟ	3402	4.3	
α-ΜΕΘΥΛΒΕΝΖΥΛΑΛΚΟΟΛΗ, ΣΤΕΡΕΗ	3438	6.1	
α-ΜΕΘΥΛΟΒΑΛΕΡΑΛΔΕΪΔΗ	2367	3	
α-ΜΕΘΥΛΟΒΕΝΖΥΛΑΛΚΟΟΛΗ, ΥΓΡΗ	2937	6.1	
ΑΜΙΝΕΣ, ΕΥΦΛΕΚΤΕΣ, ΔΙΑΒΡΩΤΙΚΕΣ, Ε.Α.Ο. ή ΠΟΛΥΑΜΙΝΕΣ, ΕΥΦΛΕΚΤΕΣ, ΔΙΑΒΡΩΤΙΚΕΣ, Ε.Α.Ο.	2733	3	
ΑΜΙΝΕΣ, ΣΤΕΡΕΕΣ, ΔΙΑΒΡΩΤΙΚΕΣ, Ε.Α.Ο. ή ΠΟΛΥΑΜΙΝΕΣ, ΣΤΕΡΕΕΣ, ΔΙΑΒΡΩΤΙΚΕΣ, Ε.Α.Ο.	3259	8	
ΑΜΙΝΕΣ, ΥΓΡΕΣ, ΔΙΑΒΡΩΤΙΚΕΣ, Ε.Α.Ο. ή ΠΟΛΥΑΜΙΝΕΣ, ΥΓΡΕΣ, ΔΙΑΒΡΩΤΙΚΕΣ, Ε.Α.Ο.	2735	8	
ΑΜΙΝΕΣ, ΥΓΡΕΣ, ΔΙΑΒΡΩΤΙΚΕΣ, ΕΥΦΛΕΚΤΕΣ, Ε.Α.Ο. ή ΠΟΛΥΑΜΙΝΕΣ, ΥΓΡΕΣ, ΔΙΑΒΡΩΤΙΚΕΣ, ΕΥΦΛΕΚΤΕΣ, Ε.Α.Ο.	2734	8	
ΑΜΙΝΟΠΥΡΙΔΙΝΕΣ (Ο-, Μ-, Ρ-)	2671	6.1	
ΑΜΙΝΟΦΑΙΝΟΛΕΣ (Ο-, Μ-, Ρ-)	2512	6.1	
ΑΜΜΟΝΙΑ, ΑΝΥΔΡΗ	1005	2	
ΑΜΥΛΑΜΙΝΗ	1106	3	
ΑΜΥΛΙΚΟ ΧΛΩΡΙΔΙΟ	1107	3	
ΑΜΥΛΜΕΡΚΑΠΤΑΝΗ	1111	3	
ΑΜΥΛΟΤΡΙΧΛΩΡΟΣΙΛΑΝΙΟ	1728	8	
ΑΝΑΠΤΗΡΕΣ ή ΑΝΤΑΛΛΑΚΤΙΚΑ ΑΝΑΠΤΗΡΩΝ που περιέχουν εύφλεκτα αέρια	1057	2	
ΑΝΑΠΤΗΡΕΣ ΦΛΟΓΟΣ, ΣΤΕΡΕΟΙ με εύφλεκτο υγρό	2623	4.1	
ΑΝΑΠΤΗΡΕΣ, ΦΥΤΙΑΙ	0131	1	
α-ΝΑΦΘΥΛΑΜΙΝΗ	2077	6.1	
ΑΝΑΦΛΕΞΙΜΑ ΜΕΤΑΛΙΚΑ ΑΛΑΤΑ ΑΡΩΜΑΤΙΚΩΝ ΝΙΤΡΟΠΑΡΑΓΩΓΩΝ, Ε.Α.Ο.	0132	1	
ΑΝΘΡΑΚΑΣ, ΕΝΕΡΓΟΣ	1362	4.2	
ΑΝΘΡΑΚΑΣ, φυτικής ή ζωικής προέλευσης	1361	4.2	
ΑΝΘΡΑΚΙΚΟ ΝΑΤΡΙΟ ΥΠΕΡΟΞΥ-ΕΝΥΔΡΟ	3378	5.1	
ΑΝΘΡΑΚΙΚΟΣ ΔΙΑΙΘΥΛΕΣΤΕΡΑΣ	2366	3	
ΑΝΘΡΑΚΙΚΟΣ ΔΙΜΕΘΥΛΕΣΤΕΡΑΣ	1161	3	
ΑΝΙΛΙΝΗ	1547	6.1	
ΑΝΙΣΙΔΙΝΕΣ	2431	6.1	
ΑΝΙΣΟΛΗ	2222	3	
ΑΝΙΣΟΪΛΟΧΛΩΡΙΔΙΟ	1729	8	
ΑΝΙΧΝΕΥΤΕΣ ΓΙΑ ΠΥΡΟΜΑΧΙΚΑ	0212	1	
ΑΝΙΧΝΕΥΤΕΣ ΓΙΑ ΠΥΡΟΜΑΧΙΚΑ	0306	1	
ΑΝΟΡΓΑΝΑ ΝΙΤΡΩΔΗ ΑΛΑΤΑ, Ε.Α.Ο.	2627	5.1	
ΑΝΤΙΜΟΝΙΟ ΣΕ ΣΚΟΝΗ	2871	6.1	
ΑΠΕΥΔΙΣΘΗΤΟΠΟΙΗΜΕΝΟΕΚΡΗΚΤΙΚΟ, ΣΤΕΡΕΟ Ε.Α.Ο.	3380	4.1	
ΑΠΕΥΔΙΣΘΗΤΟΠΟΙΗΜΕΝΟΕΚΡΗΚΤΙΚΟ, ΥΓΡΟ Ε.Α.Ο.	3379	3	
α-ΠΙΝΕΝΙΟ	2368	3	
ΑΠΟΛΥΜΑΝΤΙΚΑ, ΣΤΕΡΕΑ, ΤΟΞΙΚΑ, Ε.Α.Ο.	1601	6.1	
ΑΠΟΛΥΜΑΝΤΙΚΑ, ΣΤΕΡΕΑ, ΤΟΞΙΚΑ, Ε.Α.Ο.	1601	6.1	
ΑΠΟΛΥΜΑΝΤΙΚΑ, ΥΓΡΑ, ΔΙΑΒΡΩΤΙΚΑ, Ε.Α.Ο.	1903	8	
ΑΠΟΛΥΜΑΝΤΙΚΑ, ΥΓΡΑ, ΔΙΑΒΡΩΤΙΚΑ, Ε.Α.Ο.	1903	8	
ΑΠΟΛΥΜΑΝΤΙΚΑ, ΥΓΡΑ, ΤΟΞΙΚΑ, Ε.Α.Ο.	3142	6.1	
Αργλικό νάτριο, στερεό	2812	8	ΔΕΝ ΥΠΟΚΕΙΤΑΙ ΣΤΗΝ ADR
ΑΡΓΟ ΠΕΤΡΕΛΑΙΟ ΤΥΠΟΥ SOUR ΕΥΦΛΕΚΤΟ, ΤΟΞΙΚΟ	3494	3	

ΕΦΗΜΕΡΙΣ ΤΗΣ ΚΥΒΕΡΝΗΣΕΩΣ (ΤΕΥΧΟΣ ΔΕΥΤΕΡΟ)

36415

Όνομα και περιγραφή	Αριθμ. UN	Κλάση	Παρατηρήσεις
ΑΡΓΟ, ΣΥΜΠΙΣΜΕΝΟ	1006	2	
ΑΡΓΟ, ΥΓΡΟ ΥΠΟ ΨΥΞΗ	1951	2	
ΑΡΣΕΝΙΑΙΚΟ ΝΑΤΡΙΟ	2473	6.1	
ΑΡΣΕΝΙΚΙΚΑ ΑΛΑΤΑ ΜΟΛΥΒΔΟΥ	1617	6.1	
ΑΡΣΕΝΙΚΙΚΟ ΑΜΜΩΝΙΟ	1546	6.1	
ΑΡΣΕΝΙΚΙΚΟ ΑΣΒΕΣΤΙΟ	1573	6.1	
ΑΡΣΕΝΙΚΙΚΟ ΚΑΛΙΟ	1677	6.1	
ΑΡΣΕΝΙΚΙΚΟ ΜΑΓΝΗΣΙΟ	1622	6.1	
ΑΡΣΕΝΙΚΙΚΟ ΝΑΤΡΙΟ	1685	6.1	
ΑΡΣΕΝΙΚΙΚΟ ΟΞΥ, ΣΤΕΡΕΟ	1554	6.1	
ΑΡΣΕΝΙΚΙΚΟ ΟΞΥ, ΥΓΡΟ	1553	6.1	
ΑΡΣΕΝΙΚΙΚΟΣ ΔΙΣΘΕΝΗΣ ΣΙΔΗΡΟΣ	1608	6.1	
ΑΡΣΕΝΙΚΙΚΟΣ ΤΡΙΣΘΕΝΗΣ ΣΙΔΗΡΟΣ	1606	6.1	
ΑΡΣΕΝΙΚΙΚΟΣ ΥΔΡΑΡΓΥΡΟΣ	1623	6.1	
ΑΡΣΕΝΙΚΙΚΟΣ ΨΕΥΔΑΡΓΥΡΟΣ, ΑΡΣΕΝΙΤΗΣ ΤΟΥ ΨΕΥΔΑΡΓΥΡΟΥ ή ΜΕΙΓΜΑ ΑΡΣΕΝΙΚΙΚΟΥ ΨΕΥΔΑΡΓΥΡΟΥ ΚΑΙ ΑΡΣΕΝΙΤΗ ΤΟΥ ΨΕΥΔΑΡΓΥΡΟΥ	1712	6.1	
ΑΡΣΕΝΙΚΟ	1558	6.1	
ΑΡΣΕΝΙΤΗΣ ΚΑΛΙΟΥ	1678	6.1	
ΑΡΣΕΝΙΤΗΣ ΤΟΥ ΑΡΓΥΡΟΥ	1683	6.1	
ΑΡΣΕΝΙΤΗΣ ΤΟΥ ΜΟΛΥΒΔΟΥ	1618	6.1	
ΑΡΣΕΝΙΤΗΣ ΤΟΥ ΝΑΤΡΙΟΥ, ΣΤΕΡΕΟΣ	2027	6.1	
ΑΡΣΕΝΙΤΗΣ ΤΟΥ ΣΤΡΟΝΤΙΟΥ	1691	6.1	
ΑΡΣΕΝΙΤΗΣ ΤΟΥ ΧΑΛΚΟΥ	1586	6.1	
ΑΡΣΕΝΙΤΗΣ ΤΡΙΣΘΕΝΟΥΣ ΣΙΔΗΡΟΥ	1607	6.1	
ΑΡΣΙΝΗ	2188	2	
ΑΣΒΕΣΤΙΟ	1401	4.3	
ΑΣΒΕΣΤΙΟ, ΑΥΤΟΑΝΑΦΛΕΞΙΜΟ ή ΚΡΑΜΑΤΑ ΑΣΒΕΣΤΙΟΥ, ΑΥΤΟΑΝΑΦΛΕΞΙΜΑ	1855	4.2	
ΑΣΒΕΣΤΟΜΑΓΝΗΣΙΟΥΧΟ ΠΥΡΙΤΙΟ	2844	4.3	
ΑΣΦΑΛΤΟΥΧΟΣ ΣΧΙΣΤΟΛΙΘΟΣ	1288	3	
ΑΥΤΕΝΕΡΓΟ ΣΤΕΡΕΟ ΤΥΠΟΥ C	3224	4.1	
ΑΥΤΕΝΕΡΓΟ ΣΤΕΡΕΟ ΤΥΠΟΥ C, ΜΕ ΕΛΕΓΧΟΜΕΝΗ ΘΕΡΜΟΚΡΑΣΙΑ	3234	4.1	
ΑΥΤΕΝΕΡΓΟ ΣΤΕΡΕΟ ΤΥΠΟΥ D	3226	4.1	
ΑΥΤΕΝΕΡΓΟ ΣΤΕΡΕΟ ΤΥΠΟΥ D, ΜΕ ΕΛΕΓΧΟΜΕΝΗ ΘΕΡΜΟΚΡΑΣΙΑ	3236	4.1	
ΑΥΤΕΝΕΡΓΟ ΣΤΕΡΕΟ ΤΥΠΟΥ E	3228	4.1	
ΑΥΤΕΝΕΡΓΟ ΣΤΕΡΕΟ ΤΥΠΟΥ E, ΜΕ ΕΛΕΓΧΟΜΕΝΗ ΘΕΡΜΟΚΡΑΣΙΑ	3238	4.1	
ΑΥΤΕΝΕΡΓΟ ΣΤΕΡΕΟ ΤΥΠΟΥ F	3230	4.1	
ΑΥΤΕΝΕΡΓΟ ΣΤΕΡΕΟ ΤΥΠΟΥ F, ΜΕ ΕΛΕΓΧΟΜΕΝΗ ΘΕΡΜΟΚΡΑΣΙΑ	3240	4.1	
ΑΥΤΕΝΕΡΓΟ ΣΤΕΡΕΟ ΤΥΠΟΥ B	3222	4.1	
ΑΥΤΕΝΕΡΓΟ ΣΤΕΡΕΟ ΤΥΠΟΥ B, ΜΕ ΕΛΕΓΧΟΜΕΝΗ ΘΕΡΜΟΚΡΑΣΙΑ	3232	4.1	
ΑΥΤΕΝΕΡΓΟ ΥΓΡΟ ΤΥΠΟΥ C	3223	4.1	
ΑΥΤΕΝΕΡΓΟ ΥΓΡΟ ΤΥΠΟΥ C, ΜΕ ΕΛΕΓΧΟΜΕΝΗ ΘΕΡΜΟΚΡΑΣΙΑ	3233	4.1	
ΑΥΤΕΝΕΡΓΟ ΥΓΡΟ ΤΥΠΟΥ D	3225	4.1	
ΑΥΤΕΝΕΡΓΟ ΥΓΡΟ ΤΥΠΟΥ D, ΜΕ ΕΛΕΓΧΟΜΕΝΗ ΘΕΡΜΟΚΡΑΣΙΑ	3235	4.1	
ΑΥΤΕΝΕΡΓΟ ΥΓΡΟ ΤΥΠΟΥ E	3227	4.1	
ΑΥΤΕΝΕΡΓΟ ΥΓΡΟ ΤΥΠΟΥ E, ΜΕ ΕΛΕΓΧΟΜΕΝΗ ΘΕΡΜΟΚΡΑΣΙΑ	3237	4.1	
ΑΥΤΕΝΕΡΓΟ ΥΓΡΟ ΤΥΠΟΥ F	3229	4.1	
ΑΥΤΕΝΕΡΓΟ ΥΓΡΟ ΤΥΠΟΥ F, ΜΕ ΕΛΕΓΧΟΜΕΝΗ ΘΕΡΜΟΚΡΑΣΙΑ	3239	4.1	

Όνομα και περιγραφή	Αριθμ. UN	Κλάση	Παρατηρήσεις
ΑΥΤΕΝΕΡΓΟ ΥΓΡΟ ΤΥΠΟΥ Β	3221	4.1	
ΑΥΤΕΝΕΡΓΟ ΥΓΡΟ ΤΥΠΟΥ Β, ΜΕ ΕΛΕΓΧΟΜΕΝΗ ΘΕΡΜΟΚΡΑΣΙΑ	3231	4.1	
ΑΥΤΟΘΕΡΜΑΙΝΟΜΕΝΑ ΣΤΕΡΕΑ, ΟΞΕΙΔΩΤΙΚΑ, Ε.Α.Ο.	3127	4.2	ΑΠΑΓΟΡΕΥΕΤΑΙ Η ΜΕΤΑΦΟΡΑ
ΑΥΤΟΘΕΡΜΑΙΝΟΜΕΝΑ ΣΤΕΡΕΑ, ΔΙΑΒΡΩΤΙΚΑ, ΟΡΓΑΝΙΚΑ, Ε.Α.Ο.	3126	4.2	
ΑΥΤΟΘΕΡΜΑΙΝΟΜΕΝΑ ΣΤΕΡΕΑ, ΤΟΞΙΚΑ, ΟΡΓΑΝΙΚΑ, Ε.Α.Ο.	3128	4.2	
ΑΥΤΟΘΕΡΜΑΙΝΟΜΕΝΑ ΣΤΕΡΕΑ, ΑΝΟΡΓΑΝΑ, Ε.Α.Ο.	3190	4.2	
ΑΥΤΟΘΕΡΜΑΙΝΟΜΕΝΑ ΣΤΕΡΕΑ, ΔΙΑΒΡΩΤΙΚΑ, ΑΝΟΡΓΑΝΑ, Ε.Α.Ο.	3192	4.2	
ΑΥΤΟΘΕΡΜΑΙΝΟΜΕΝΑ ΣΤΕΡΕΑ, ΟΡΓΑΝΙΚΑ, Ε.Α.Ο.	3088	4.2	
ΑΥΤΟΘΕΡΜΑΙΝΟΜΕΝΑ ΣΤΕΡΕΑ, ΤΟΞΙΚΑ, ΑΝΟΡΓΑΝΑ, Ε.Α.Ο.	3191	4.2	
ΑΥΤΟΘΕΡΜΑΙΝΟΜΕΝΑ ΥΓΡΑ, ΑΝΟΡΓΑΝΑ, Ε.Α.Ο.	3186	4.2	
ΑΥΤΟΘΕΡΜΑΙΝΟΜΕΝΑ ΥΓΡΑ, ΔΙΑΒΡΩΤΙΚΑ, ΑΝΟΡΓΑΝΑ, Ε.Α.Ο.	3188	4.2	
ΑΥΤΟΘΕΡΜΑΙΝΟΜΕΝΑ ΥΓΡΑ, ΔΙΑΒΡΩΤΙΚΑ, ΟΡΓΑΝΙΚΑ, Ε.Α.Ο.	3185	4.2	
ΑΥΤΟΘΕΡΜΑΙΝΟΜΕΝΑ ΥΓΡΑ, ΟΡΓΑΝΙΚΑ, Ε.Α.Ο.	3183	4.2	
ΑΥΤΟΘΕΡΜΑΙΝΟΜΕΝΑ ΥΓΡΑ, ΤΟΞΙΚΑ, ΑΝΟΡΓΑΝΑ, Ε.Α.Ο.	3187	4.2	
ΑΥΤΟΘΕΡΜΑΙΝΟΜΕΝΑ ΥΓΡΑ, ΤΟΞΙΚΑ, ΟΡΓΑΝΙΚΑ, Ε.Α.Ο.	3184	4.2	
ΑΦΝΙΟ ΣΕ ΣΚΟΝΗ, ΝΩΠΙΟ με όχι λιγότερο από 25% νερό	1326	4.1	
ΑΦΝΙΟ ΣΕ ΣΚΟΝΗ, ΞΗΡΟ	2545	4.2	
Άχυρα, Καλάμια, ή Bhusa	1327	4.1	ΔΕΝ ΥΠΟΚΕΙΤΑΙ ΣΤΗΝ ADR
ΒΑΛΕΡΑΛΔΕΨΔΗ	2058	3	
ΒΑΛΕΡΙΑΝΥΛΟΧΛΩΡΙΔΙΟ	2502	8	
ΒΑΜΒΑΚΙ ΑΧΡΗΣΤΟ, ΕΛΑΙΩΔΕΣ	1364	4.2	
ΒΑΜΒΑΚΙ, ΝΩΠΙΟ	1365	4.2	
ΒΑΜΜΑΤΑ, ΦΑΡΜΑΚΕΥΤΙΚΑ	1293	3	
ΒΑΝΑΔΙΚΟΝΑΤΡΑΜΜΩΝΙΟ	2863	6.1	
ΒΑΡΙΟ	1400	4.3	
ΒΑΦΕΣ, ΣΤΕΡΕΕΣ, ΔΙΑΒΡΩΤΙΚΕΣ, Ε.Α.Ο. ή ΕΝΔΙΑΜΕΣΑ ΒΑΦΩΝ, ΣΤΕΡΕΕΣ, ΔΙΑΒΡΩΤΙΚΕΣ, Ε.Α.Ο.	3147	8	
ΒΑΦΕΣ, ΣΤΕΡΕΕΣ, ΤΟΞΙΚΕΣ, Ε.Α.Ο. ή ΕΝΔΙΑΜΕΣΑ ΒΑΦΗΣ, ΣΤΕΡΕΑ, ΤΟΞΙΚΑ, Ε.Α.Ο.	3143	6.1	
ΒΑΦΕΣ, ΥΓΡΕΣ, ΔΙΑΒΡΩΤΙΚΕΣ, Ε.Α.Ο. ή ΕΝΔΙΑΜΕΣΑ ΒΑΦΩΝ, ΥΓΡΑ, ΔΙΑΒΡΩΤΙΚΑ, Ε.Α.Ο.	2801	8	
ΒΑΦΕΣ, ΥΓΡΕΣ, ΤΟΞΙΚΕΣ, Ε.Α.Ο. ή ΕΝΔΙΑΜΕΣΑ ΒΑΦΗΣ, ΥΓΡΑ, ΤΟΞΙΚΑ, Ε.Α.Ο.	1602	6.1	
ΒΕΝΖΑΛΔΕΨΔΗ	1990	9	
ΒΕΝΖΙΔΙΝΗ	1885	6.1	
Βενζίνη (βλέπε)	1203	3	
ΒΕΝΖΟΪΚΟΣ ΥΔΡΑΡΓΥΡΟΣ	1631	6.1	
ΒΕΝΖΟΚΙΝΟΝΗ	2587	6.1	
ΒΕΝΖΟΛΙΟ	1114	3	
ΒΕΝΖΟΛΟΣΟΥΛΦΟΝΥΛΟΧΛΩΡΙΔΙΟ	2225	8	
ΒΕΝΖΟΝΙΤΡΙΑΙΟ	2224	6.1	
ΒΕΝΖΟΤΡΙΦΘΟΡΙΔΙΟ	2338	3	
ΒΕΝΖΟΤΡΙΧΛΩΡΙΔΙΟ	2226	8	
ΒΕΝΖΥΛΙΩΔΙΔΙΟ	2653	6.1	
ΒΕΝΖΥΛΟΒΡΩΜΙΔΙΟ	1737	6.1	
ΒΕΝΖΥΛΟΔΙΜΕΘΥΛΑΜΙΝΗ	2619	8	
ΒΕΝΖΥΛΟΧΛΩΡΙΔΙΟ	1738	6.1	
ΒΗΡΥΛΛΙΟ ΣΕ ΣΚΟΝΗ	1567	6.1	
ΒΙΝΥΛΑΙΘΥΛΑΙΘΕΡΑΣ ΣΤΑΘΕΡΟΠΟΙΗΜΕΝΟΣ	1302	3	

ΕΦΗΜΕΡΙΣ ΤΗΣ ΚΥΒΕΡΝΗΣΕΩΣ (ΤΕΥΧΟΣ ΔΕΥΤΕΡΟ)

36417

Όνομα και περιγραφή	Αριθμ. UN	Κλάση	Παρατηρήσεις
ΒΙΝΥΛΙΔΕΝΟΧΛΩΡΙΔΙΟ, ΣΤΑΘΕΡΟΠΟΙΗΜΕΝΟ	1303	3	
ΒΙΝΥΛΟΒΡΩΜΙΔΙΟ, ΣΤΑΘΕΡΟΠΟΙΗΜΕΝΟ	1085	2	
ΒΙΝΥΛΟΪΣΟΒΟΥΤΥΛΛΑΙΘΕΡΑΣ, ΣΤΑΘΕΡΟΠΟΙΗΜΕΝΟΣ	1304	3	
ΒΙΝΥΛΟΜΕΘΥΛΛΑΙΘΕΡΑΣ, ΣΤΑΘΕΡΟΠΟΙΗΜΕΝΟΣ	1087	2	
ΒΙΝΥΛΟΠΥΡΙΔΙΝΕΣ, ΣΤΑΘΕΡΟΠΟΙΗΜΕΝΕΣ	3073	6.1	
ΒΙΝΥΛΟΤΟΛΟΥΟΛΙΑ, ΣΤΑΘΕΡΟΠΟΙΗΜΕΝΑ	2618	3	
ΒΙΝΥΛΟΤΡΙΧΛΩΡΟΣΙΛΑΝΙΟ	1305	3	
ΒΙΝΥΛΟΦΘΟΡΙΔΙΟ, ΣΤΑΘΕΡΟΠΟΙΗΜΕΝΟ	1860	2	
ΒΙΝΥΛΟΧΡΩΡΙΔΙΟ, ΣΤΑΘΕΡΟΠΟΙΗΜΕΝΟ	1086	2	
(ΒΙΟ)ΙΑΤΡΙΚΑ ΑΠΟΒΛΗΤΑ, Ε.Α.Ο.	3291	6.2	
ΒΙΟΛΟΓΙΚΕΣ ΟΥΣΙΕΣ ΚΑΤΗΓΟΡΙΑΣ Β	3373	6.2	
ΒΛΗΜΑΤΑ με εκρηκτική γόμωση	0167	1	
ΒΛΗΜΑΤΑ με εκρηκτική γόμωση	0168	1	
ΒΛΗΜΑΤΑ με εκρηκτική γόμωση	0169	1	
ΒΛΗΜΑΤΑ με εκρηκτική γόμωση	0324	1	
ΒΛΗΜΑΤΑ με εκρηκτική γόμωση	0344	1	
ΒΛΗΜΑΤΑ με εκρηκτικό μηχανισμό ή βλητική γόμωση	0346	1	
ΒΛΗΜΑΤΑ με εκρηκτικό μηχανισμό ή βλητική γόμωση	0347	1	
ΒΛΗΜΑΤΑ με εκρηκτικό μηχανισμό ή βλητική γόμωση	0426	1	
ΒΛΗΜΑΤΑ με εκρηκτικό μηχανισμό ή βλητική γόμωση	0427	1	
ΒΛΗΜΑΤΑ με εκρηκτικό μηχανισμό ή βλητική γόμωση	0434	1	
ΒΛΗΜΑΤΑ με εκρηκτικό μηχανισμό ή βλητική γόμωση	0435	1	
ΒΛΗΜΑΤΑ, ΑΔΡΑΝΗ με ανιχνευτή	0345	1	
ΒΛΗΜΑΤΑ, αδρανή με ανιχνευτή	0424	1	
ΒΛΗΜΑΤΑ, αδρανή με ανιχνευτή	0425	1	
β-ΝΑΦΘΥΛΑΜΙΝΗ ΔΙΑΛΥΜΑ	3411	6.1	
β-ΝΑΦΘΥΛΑΜΙΝΗ, ΣΤΕΡΕΗ	1650	6.1	
BOMBES με εκρηκτική γόμωση	0033	1	
BOMBES με εκρηκτική γόμωση	0034	1	
BOMBES με εκρηκτική γόμωση	0035	1	
BOMBES με εκρηκτική γόμωση	0291	1	
BOMBES με ΕΥΦΛΕΚΤΟ ΥΓΡΟ με εκρηκτική γόμωση	0399	1	
BOMBES με ΕΥΦΛΕΚΤΟ ΥΓΡΟ με εκρηκτική γόμωση	0400	1	
BOMBES, ΚΑΠΝΟΥ, ΜΗ ΕΚΡΗΚΤΙΚΑ, με διαβρωτικά υγρά χωρίς συσκευή ανάφλεξης	2028	8	
BOMBES, ΦΩΤΙΣΤΙΚΑ-ΛΑΜΨΗΣ	0299	1	
BOMBES, ΦΩΤΙΣΤΙΚΕΣ-ΛΑΜΨΗΣ	0037	1	
BOMBES, ΦΩΤΙΣΤΙΚΕΣ-ΛΑΜΨΗΣ	0038	1	
BOMBES, ΦΩΤΙΣΤΙΚΕΣ-ΛΑΜΨΗΣ	0039	1	
BOMBΙΔΕΣ ΕΚΠΑΙΔΕΥΤΙΚΕΣ, χειρός ή όπλου	0110	1	
BOMBΙΔΕΣ, ΕΞΑΣΚΗΣΗΣ, χειρός ή όπλου	0318	1	
BOMBΙΔΕΣ, ΕΞΑΣΚΗΣΗΣ, χειρός ή όπλου	0372	1	
BOMBΙΔΕΣ, ΕΞΑΣΚΗΣΗΣ, χειρός ή όπλου	0452	1	
BOMBΙΔΕΣ, χειρός ή όπλου, με εκρηκτική γόμωση	0284	1	
BOMBΙΔΕΣ, χειρός ή όπλου, με εκρηκτική γόμωση	0285	1	
BOMBΙΔΕΣ, χειρός ή όπλου, με εκρηκτική γόμωση	0292	1	
BOMBΙΔΕΣ, χειρός ή όπλου, με εκρηκτική γόμωση	0293	1	

Όνομα και περιγραφή	Αριθμ. UN	Κλάση	Παρατηρήσεις
ΒΟΡΙΚΟ ΤΡΙΑΛΛΥΔΙΟ	2609	6.1	
ΒΟΡΙΚΟΣ ΑΙΘΥΛΕΣΤΕΡΑΣ	1176	3	
ΒΟΡΙΚΟΣ ΤΡΙΞΟΠΡΟΠΥΛΕΣΤΕΡΑΣ	2616	3	
ΒΟΡΙΚΟΣ ΤΡΙΜΕΘΥΛΕΣΤΕΡΑΣ	2416	3	
ΒΟΡΙΟΪΔΡΙΔΙΟ ΤΟΥ ΑΛΟΥΜΙΝΙΟΥ	2870	4.2	
ΒΟΡΙΟΪΔΡΙΔΙΟ ΤΟΥ ΑΛΟΥΜΙΝΙΟΥ ΣΕ ΣΥΣΚΕΥΕΣ	2870	4.2	
ΒΟΡΙΟΪΔΡΙΔΙΟ ΤΟΥ ΝΑΤΡΙΟΥ	1426	4.3	
ΒΟΡΝΕΟΛΗ (ΒΟΡΝΕΟΚΑΜΦΟΡΑ)	1312	4.1	
ΒΟΡΟΥΔΡΙΔΙΟ ΤΟΥ ΚΑΛΙΟΥ	1870	4.3	
ΒΟΡΟΥΔΡΙΔΙΟ ΤΟΥ ΝΑΤΡΙΟΥ ΚΑΙ ΥΔΡΟΞΕΙΔΙΟ ΤΟΥ ΝΑΤΡΙΟΥ ΔΙΑΛΥΜΑ, με όχι περισσότερο από 12% βοροϋδρίδιο του νατρίου και όχι περισσότερο από 40% υδροξείδιο του νατρίου κατά μάζα	3320	8	
ΒΟΥΤΑΔΙΕΝΙΑ, ΣΤΑΘΕΡΟΠΟΙΗΜΕΝΑ, ή ΜΕΙΓΜΑ ΒΟΥΤΑΔΙΕΝΙΩΝ ΚΑΙ ΥΔΡΟΓΟΝΑΝΘΡΑΚΩΝ, ΣΤΑΘΕΡΟΠΟΙΗΜΕΝΟ, με τάση ατμών στους 70 °C που δεν υπερβαίνει 1.1 MPa (11 bar) και πυκνότητα στους 50 °C όχι χαμηλότερη από 0.525 kg/l	1010	2	
ΒΟΥΤΑΝΙΟ	1011	2	
ΒΟΥΤΑΝΟΔΙΟΝΗ	2346	3	
ΒΟΥΤΑΝΟΛΕΣ	1120	3	
ΒΟΥΤΥΛΕΝΙΟΥ ΜΕΙΓΜΑ ή 1-ΒΟΥΤΥΛΕΝΙΟ ή cis-2-ΒΟΥΤΥΛΕΝΙΟ ή trans-2-ΒΟΥΤΥΛΕΝΙΟ	1012	2	
ΒΟΥΤΥΛΙΚΟΣ ΜΕΘΥΛΕΣΤΕΡΑΣ	1237	3	
ΒΟΥΤΥΛΟΒΕΝΖΟΛΙΑ	2709	3	
ΒΟΥΤΥΛΟΒΙΝΥΛΑΙΘΕΡΑΣ, ΣΤΑΘΕΡΟΠΟΙΗΜΕΝΟΣ	2352	3	
ΒΟΥΤΥΛΟΜΕΘΥΛΑΙΘΕΡΑΣ	2350	3	
ΒΟΥΤΥΛΟΜΕΡΚΑΠΤΑΝΗ	2347	3	
ΒΟΥΤΥΛΟΤΟΛΟΥΟΛΙΑ	2667	6.1	
ΒΟΥΤΥΛΟΤΡΙΧΛΩΡΟΣΙΛΑΝΙΟ	1747	8	
ΒΟΥΤΥΡΑΛΔΕΨΔΗ	1129	3	
ΒΟΥΤΥΡΑΛΔΟΞΙΜΗ	2840	3	
ΒΟΥΤΥΡΙΚΟ ΟΞΥ	2820	8	
ΒΟΥΤΥΡΙΚΟΙ ΑΜΥΛΕΣΤΕΡΕΣ	2620	3	
ΒΟΥΤΥΡΙΚΟΣ ΑΙΘΥΛΕΣΤΕΡΑΣ	1180	3	
ΒΟΥΤΥΡΙΚΟΣ ΑΝΥΔΡΙΤΗΣ	2739	8	
ΒΟΥΤΥΡΙΚΟΣ ΒΙΝΥΛΕΣΤΕΡΑΣ, ΣΤΑΘΕΡΟΠΟΙΗΜΕΝΟΣ	2838	3	
ΒΟΥΤΥΡΙΚΟΣ ΙΣΟΠΡΟΠΥΛΕΣΤΕΡΑΣ	2405	3	
ΒΟΥΤΥΡΟΝΙΤΡΙΑΙΟ	2411	3	
ΒΡΟΜΟΤΡΙΦΘΟΡΟΑΙΘΥΛΕΝΙΟ	2419	2	
ΒΡΟΝΤΩΔΗΣ (ΚΡΟΤΙΚΟΣ) ΥΔΡΑΡΓΥΡΟΣ, ΝΩΠΟ με όχι λιγότερο από 20% νερό, ή μείγμα αλκοόλης και νερού, κατά μάζα	0135	1	
ΒΡΥΚΙΝΗ	1570	6.1	
ΒΡΩΜΙΚΑ ΑΛΑΤΑ, ΑΝΟΡΓΑΝΑ, Ε.Α.Ο.	1450	5.1	
ΒΡΩΜΙΚΟ ΒΑΡΙΟ	2719	5.1	
ΒΡΩΜΙΚΟ ΚΑΛΙΟ	1484	5.1	
ΒΡΩΜΙΚΟ ΜΑΓΝΗΣΙΟ	1473	5.1	
ΒΡΩΜΙΚΟ ΝΑΤΡΙΟ	1494	5.1	
ΒΡΩΜΙΚΟΣ ΨΕΥΔΑΡΓΥΡΟΣ	2469	5.1	
ΒΡΩΜΙΟ ή ΔΙΑΛΥΜΑ ΒΡΩΜΙΟΥ	1744	8	
ΒΡΩΜΙΟΥΧΑ ΑΛΑΤΑ ΥΔΡΑΡΓΥΡΟΥ	1634	6.1	
ΒΡΩΜΙΟΥΧΟ ΑΛΟΥΜΙΝΙΟ, ΑΝΥΔΡΟ	1725	8	

ΕΦΗΜΕΡΙΣ ΤΗΣ ΚΥΒΕΡΝΗΣΕΩΣ (ΤΕΥΧΟΣ ΔΕΥΤΕΡΟ)

36419

Όνομα και περιγραφή	Αριθμ. UN	Κλάση	Παρατηρήσεις
ΒΡΩΜΙΟΥΧΟ ΑΡΣΕΝΙΚΟ	1555	6.1	
ΒΡΩΜΙΟΥΧΟ ΔΙΦΑΙΝΥΛΟΜΕΘΥΛΙΟ	1770	8	
ΒΡΩΜΙΟΥΧΟ ΚΥΑΝΟΓΟΝΟ	1889	6.1	
ΒΡΩΜΙΟΥΧΟ ΜΕΘΥΛΟΜΑΓΝΗΣΙΟ ΣΕ ΑΙΘΥΛΑΙΘΕΡΑ	1928	4.3	
ΒΡΩΜΙΟΥΧΟ ΞΥΛΟΛΙΟ, ΣΤΕΡΕΟ	3417	6.1	
ΒΡΩΜΟΑΚΕΤΟΝΗ	1569	6.1	
ΒΡΩΜΟΑΚΕΤΥΛΟΒΡΩΜΙΔΙΟ	2513	8	
ΒΡΩΜΟΒΕΝΖΟΛΙΟ	2514	3	
ΒΡΩΜΟΜΕΘΥΛΟΠΡΟΠΑΝΙΑ	2342	3	
ΒΡΩΜΟΞΙΚΟ ΟΞΥ, ΔΙΑΛΥΜΑ	1938	8	
ΒΡΩΜΟΞΙΚΟΣ ΑΙΘΥΛΕΣΤΕΡΑΣ	1603	6.1	
ΒΡΩΜΟΞΙΚΟΣ ΜΕΘΥΛΕΣΤΕΡΑΣ	2643	6.1	
ΒΡΩΜΟΟΞΙΚΟ ΟΞΥ, ΣΤΕΡΕΟ	3425	8	
ΒΡΩΜΟΠΡΟΠΑΝΙΑ	2344	3	
ΒΡΩΜΟΤΡΙΦΘΟΡΟΜΕΘΑΝΙΟ (ΨΥΚΤΙΚΟ ΑΕΡΙΟ R 13B1)	1009	2	
ΒΡΩΜΟΦΟΡΜΙΟ	2515	6.1	
ΒΡΩΜΟΧΛΩΡΟΜΕΘΑΝΙΟ	1887	6.1	
ΓΑΛΑΚΤΙΚΟ ΑΝΤΙΜΟΝΙΟ	1550	6.1	
ΓΑΛΑΚΤΙΚΟΣ ΑΙΘΥΛΕΣΤΕΡΑΣ	1192	3	
ΓΑΛΛΙΟ	2803	8	
ΓΑΡΙΔΑΛΕΥΡΟ (KRILL MEAL)	3497	4.2	
ΓΕΝΕΤΙΚΑ ΤΡΟΠΟΠΟΙΗΜΕΝΟΙ ΜΙΚΡΟΟΡΓΑΝΙΣΜΟΙ ή ΓΕΝΕΤΙΚΑ ΤΡΟΠΟΠΟΙΗΜΕΝΟΙ ΟΡΓΑΝΙΣΜΟΙ	3245	9	
ΓΕΝΕΤΙΚΑ ΤΡΟΠΟΠΟΙΗΜΕΝΟΙ ΜΙΚΡΟΟΡΓΑΝΙΣΜΟΙ ή ΓΕΝΕΤΙΚΑ ΤΡΟΠΟΠΟΙΗΜΕΝΟΙ ΟΡΓΑΝΙΣΜΟΙ σε κατεψυγμένο υγρό άζωτο	3245	9	
ΓΕΡΜΑΝΙΟ	2192	2	
ΓΚΑΖΟΙΑ (ΑΕΡΙΕΛΑΙΟ) ή ΚΑΥΣΙΜΟ ΠΕΤΡΕΛΑΙΟ ή ΠΕΤΡΕΛΑΙΟ ΘΕΡΜΑΝΣΗΣ ΕΛΑΦΡΥ (σημείο ανάφλεξης όχι υψηλότερο από 60 °C)	1202	3	
ΓΚΑΖΟΙΑ (ΑΕΡΙΕΛΑΙΟ) ή ΚΑΥΣΙΜΟ ΠΕΤΡΕΛΑΙΟ ή ΠΕΤΡΕΛΑΙΟ ΘΕΡΜΑΝΣΗΣ ΕΛΑΦΡΥ (σημείο ανάφλεξης υψηλότερο από 60 °C και όχι υψηλότερο από 100 °C)	1202	3	
ΓΛΥΚΕΡΟΛΟ-α-MONOΧΛΩΡΥΔΡΙΝΗ	2689	6.1	
ΓΛΥΚΙΔΑΛΔΕΪΔΗ	2622	3	
ΓΛΥΚΟΝΙΚΟΣ ΥΔΡΑΡΓΥΡΟΣ	1637	6.1	
ΓΟΜΩΣΕΙΣ ΠΥΡΟΣΒΕΣΤΗΡΩΝ, διαβρωτικό υγρό	1774	8	
ΓΟΜΩΣΕΙΣ, ΒΑΘΟΥΣ	0056	1	
ΓΟΜΩΣΕΙΣ, ΕΚΡΗΚΤΙΚΑ, ΕΜΠΟΡΙΚΑ χωρίς ΠΥΡΟΚΡΟΤΗΤΗ	0442	1	
ΓΟΜΩΣΕΙΣ, ΕΚΡΗΚΤΙΚΑ, ΕΜΠΟΡΙΚΑ χωρίς πυροκροτητή	0443	1	
ΓΟΜΩΣΕΙΣ, ΕΚΡΗΚΤΙΚΑ, ΕΜΠΟΡΙΚΑ χωρίς πυροκροτητή	0444	1	
ΓΟΜΩΣΕΙΣ, ΕΚΡΗΚΤΙΚΑ, ΕΜΠΟΡΙΚΑ χωρίς πυροκροτητή	0445	1	
ΓΟΜΩΣΕΙΣ, ΕΚΡΗΚΤΙΚΕΣ, ΜΕ ΠΛΑΣΤΙΚΟΥΣ ΣΥΝΔΕΣΜΟΥΣ	0457	1	
ΓΟΜΩΣΕΙΣ, ΕΚΡΗΚΤΙΚΕΣ, ΜΕ ΠΛΑΣΤΙΚΟΥΣ ΣΥΝΔΕΣΜΟΥΣ	0458	1	
ΓΟΜΩΣΕΙΣ, ΕΚΡΗΚΤΙΚΕΣ, ΜΕ ΠΛΑΣΤΙΚΟΥΣ ΣΥΝΔΕΣΜΟΥΣ	0459	1	
ΓΟΜΩΣΕΙΣ, ΕΚΡΗΚΤΙΚΕΣ, ΜΕ ΠΛΑΣΤΙΚΟΥΣ ΣΥΝΔΕΣΜΟΥΣ	0460	1	
ΓΟΜΩΣΕΙΣ, ΚΑΤΕΛΑΦΙΣΗΣ	0048	1	
ΓΟΜΩΣΕΙΣ, ΜΟΡΦΟΠΟΙΗΜΕΝΕΣ χωρίς πυροκροτητή	0059	1	
ΓΟΜΩΣΕΙΣ, ΜΟΡΦΟΠΟΙΗΜΕΝΕΣ, ΕΥΚΑΜΙΠΤΕΣ, ΓΡΑΜΜΙΚΕΣ	0237	1	
ΓΟΜΩΣΕΙΣ, ΜΟΡΦΟΠΟΙΗΜΕΝΕΣ, ΕΥΚΑΜΙΠΤΕΣ, ΓΡΑΜΜΙΚΕΣ	0288	1	
ΓΟΜΩΣΕΙΣ, ΜΟΡΦΟΠΟΙΗΜΕΝΕΣ, χωρίς πυροκροτητή	0439	1	
ΓΟΜΩΣΕΙΣ, ΜΟΡΦΟΠΟΙΗΜΕΝΕΣ, χωρίς πυροκροτητή	0440	1	

Όνομα και περιγραφή	Αριθμ. UN	Κλάση	Παρατηρήσεις
ΓΟΜΩΣΕΙΣ, ΜΟΡΦΟΠΟΙΗΜΕΝΕΣ, χωρίς πυροκροτητή	0441	1	
ΓΟΜΩΣΕΙΣ, ΠΡΟΩΘΗΤΙΚΕΣ	0271	1	
ΓΟΜΩΣΕΙΣ, ΠΡΟΩΘΗΤΙΚΕΣ	0272	1	
ΓΟΜΩΣΕΙΣ, ΠΡΟΩΘΗΤΙΚΕΣ	0415	1	
ΓΟΜΩΣΕΙΣ, ΠΡΟΩΘΗΤΙΚΕΣ	0491	1	
ΓΟΜΩΣΕΙΣ, ΠΡΟΩΘΗΤΙΚΕΣ, ΓΙΑ ΚΑΝΟΝΙΑ	0242	1	
ΓΟΜΩΣΕΙΣ, ΠΡΟΩΘΗΤΙΚΕΣ, ΓΙΑ ΚΑΝΟΝΙΑ	0279	1	
ΓΟΜΩΣΕΙΣ, ΠΡΟΩΘΗΤΙΚΕΣ, ΓΙΑ ΚΑΝΟΝΙΑ	0414	1	
ΓΟΜΩΣΕΙΣ, ΣΥΜΠΛΗΡΩΜΑΤΙΚΕΣ, ΕΚΡΗΚΤΙΚΩΝ	0060	1	
ΓΟΥΑΝΥΛΟΝΙΤΡΟΖΑΜΙΝΟ-ΓΟΥΑΝΥΛΟΤΕΤΡΑΖΕΝΙΟ (ΤΕΤΡΑΖΕΝΙΟ), ΝΩΠΙΟ με όχι λιγότερο από 30% νερό, ή μείγμα αλκοόλης και νερού, κατά μάζα	0114	1	
ΓΟΥΑΝΥΛΟΝΙΤΡΟΖΑΜΙΝΟ-ΓΟΥΑΝΥΛΙΝΗ ΥΔΡΑΖΙΝΗ, ΝΩΠΗ με όχι λιγότερο από 30% νερό κατά μάζα	0113	1	
ΔΑΚΡΥΓΟΝΑ ΑΕΡΙΑ ΟΥΣΙΕΣ, ΣΤΕΡΕΕΣ, Ε.Α.Ο.	3448	6.1	
ΔΑΚΡΥΓΟΝΑ ΚΕΡΙΑ	1700	6.1	
ΔΕΙΓΜΑ ΑΕΡΙΟΥ, ΜΗ ΠΕΠΙΕΣΜΕΝΟ, ΤΟΞΙΚΟ, Ε.Α.Ο, μη-ψυγμένο υγρό	3169	2	
ΔΕΙΓΜΑ ΑΕΡΙΟΥ, ΜΗ ΠΕΠΙΕΣΜΕΝΟ, ΤΟΞΙΚΟ, ΕΦΛΕΚΤΟ, Ε.Α.Ο, μη-ψυγμένο υγρό	3168	2	
ΔΕΙΓΜΑ ΑΕΡΙΟΥ, ΜΗ-ΠΕΠΙΕΣΜΕΝΟ, ΕΦΛΕΚΤΟ, Ε.Α.Ο., μη-ψυγμένο υγρό	3167	2	
ΔΕΙΓΜΑΤΑ, ΕΚΡΗΚΤΙΚΑ, άλλα από πυροδοτικά εκρηκτικά	0190	1	
ΔΕΚΑΒΟΡΑΝΙΟ	1868	4.1	
ΔΕΚΑΕΞΥΛΟΤΡΙΧΛΩΡΟΣΙΛΑΝΙΟ	1781	8	
ΔΕΚΑΟΚΤΥΛΟΤΡΙΧΛΩΡΟΣΙΛΑΝΙΟ	1800	8	
ΔΕΚΑΥΔΡΟΝΑΦΘΑΛΕΝΙΟ	1147	3	
ΔΕΞΑΜΕΝΗ ΚΑΥΣΙΜΩΝ ΑΕΡΟΣΚΑΦΩΝ ΜΕ ΥΔΡΑΥΛΙΚΗ ΜΟΝΑΔΑ ΙΣΧΥΟΣ (που περιέχει μείγμα άνυδρης υδραζίνης και μεθυλοδραζίνης) (καύσιμο M86)	3165	3	
ΔΕΥΤΕΡΙΟ, ΣΥΜΠΙΕΣΜΕΝΟ	1957	2	
ΔΗΜΗΤΡΙΟ, ρινίσματα ή αμμώδης σκόνη	3078	4.3	
ΔΗΜΗΤΡΙΟ, πλάκες, ράβδη ή βέργες	1333	4.1	
ΔΙ-N-ΑΜΥΛΑΜΙΝΗ	2841	3	
ΔΙ-N-ΒΟΥΤΥΛΑΜΙΝΗ	2248	8	
ΔΙ-N-ΠΡΟΠΥΛΛΙΘΕΡΑΣ	2384	3	
ΔΙΑΒΡΩΤΙΚΑ ΣΤΕΡΕΑ, ΑΥΤΟΘΕΡΜΑΙΝΟΜΕΝΑ, Ε.Α.Ο.	3095	8	
ΔΙΑΒΡΩΤΙΚΑ ΣΤΕΡΕΑ, ΒΑΣΙΚΑ, ΑΝΟΡΓΑΝΑ, Ε.Α.Ο.	3262	8	
ΔΙΑΒΡΩΤΙΚΑ ΣΤΕΡΕΑ, ΒΑΣΙΚΑ, ΟΡΓΑΝΙΚΑ, Ε.Α.Ο.	3263	8	
ΔΙΑΒΡΩΤΙΚΑ ΣΤΕΡΕΑ, Ε.Α.Ο.	1759	8	
ΔΙΑΒΡΩΤΙΚΑ ΣΤΕΡΕΑ, ΕΝΕΡΓΑ ΜΕ ΤΟ ΝΕΡΟ, Ε.Α.Ο.	3096	8	
ΔΙΑΒΡΩΤΙΚΑ ΣΤΕΡΕΑ, ΕΥΦΛΕΚΤΑ, Ε.Α.Ο.	2921	8	
ΔΙΑΒΡΩΤΙΚΑ ΣΤΕΡΕΑ, ΟΞΕΙΔΩΤΙΚΑ, Ε.Α.Ο.	3084	8	
ΔΙΑΒΡΩΤΙΚΑ ΣΤΕΡΕΑ, ΟΞΙΝΑ, ΑΝΟΡΓΑΝΑ, Ε.Α.Ο.	3260	8	
ΔΙΑΒΡΩΤΙΚΑ ΣΤΕΡΕΑ, ΟΞΙΝΑ, ΟΡΓΑΝΙΚΑ, Ε.Α.Ο.	3261	8	
ΔΙΑΒΡΩΤΙΚΑ ΣΤΕΡΕΑ, ΤΟΞΙΚΑ, Ε.Α.Ο.	2923	8	
ΔΙΑΒΡΩΤΙΚΑ ΥΓΡΑ, ΑΥΤΟΘΕΡΜΑΙΝΟΜΕΝΑ, Ε.Α.Ο.	3301	8	
ΔΙΑΒΡΩΤΙΚΑ ΥΓΡΑ, ΒΑΣΙΚΑ, ΑΝΟΡΓΑΝΑ, Ε.Α.Ο.	3266	8	
ΔΙΑΒΡΩΤΙΚΑ ΥΓΡΑ, ΒΑΣΙΚΑ, ΟΡΓΑΝΙΚΑ, Ε.Α.Ο.	3267	8	
ΔΙΑΒΡΩΤΙΚΑ ΥΓΡΑ, Ε.Α.Ο.	1760	8	
ΔΙΑΒΡΩΤΙΚΑ ΥΓΡΑ, ΕΝΕΡΓΑ ΜΕ ΤΟ ΝΕΡΟ, Ε.Α.Ο.	3094	8	
ΔΙΑΒΡΩΤΙΚΑ ΥΓΡΑ, ΕΥΦΛΕΚΤΑ, Ε.Α.Ο.	2920	8	
ΔΙΑΒΡΩΤΙΚΑ ΥΓΡΑ, ΟΞΕΙΔΩΤΙΚΑ, Ε.Α.Ο.	3093	8	
ΔΙΑΒΡΩΤΙΚΑ ΥΓΡΑ, ΟΞΙΝΑ, ΑΝΟΡΓΑΝΑ, Ε.Α.Ο.	3264	8	

ΕΦΗΜΕΡΙΣ ΤΗΣ ΚΥΒΕΡΝΗΣΕΩΣ (ΤΕΥΧΟΣ ΔΕΥΤΕΡΟ)

36421

Όνομα και περιγραφή	Αριθμ. UN	Κλάση	Παρατηρήσεις
ΔΙΑΒΡΩΤΙΚΑ ΥΓΡΑ, ΟΞΙΝΑ, ΟΡΓΑΝΙΚΑ, Ε.Α.Ο.	3265	8	
ΔΙΑΒΡΩΤΙΚΑ ΥΓΡΑ, ΤΟΞΙΚΑ, Ε.Α.Ο.	2922	8	
ΔΙΑΖΟΔΙΝΙΤΡΟΦΑΙΝΟΛΗ ΝΩΠΗ με όχι λιγότερο από 40% νερό ή μείγμα αλκοόλης και νερού, κατά μάζα	0074	1	
ΔΙΑΙΘΟΞΥΜΕΘΑΝΙΟ	2373	3	
ΔΙΑΙΘΥΛΛΙΘΕΡΑΣ (ΑΙΘΥΛΛΙΘΕΡΑΣ)	1155	3	
ΔΙΑΙΘΥΛΛΙΘΕΡΑΣ ΤΗΣ ΑΙΘΥΛΕΝΟΓΛΥΚΟΛΗΣ	1153	3	
ΔΙΑΙΘΥΛΑΜΙΝΗ	1154	3	
ΔΙΑΙΘΥΛΕΝΟΤΡΙΑΜΙΝΗ	2079	8	
ΔΙΑΙΘΥΛ-ΚΕΤΟΝΗ	1156	3	
ΔΙΑΙΘΥΛΟΒΕΝΖΟΛΙΑ	2049	3	
ΔΙΑΙΘΥΛΟΔΙΧΛΩΡΟΣΙΛΑΝΙΟ	1767	8	
ΔΙΑΙΘΥΛΟΘΕΙΟΦΩΣΦΟΡΥΛΟΧΛΩΡΙΔΙΟ	2751	8	
ΔΙΑΙΘΥΛΟΣΟΥΛΦΙΔΙΟ	2375	3	
ΔΙΑΚΕΤΟΝΑΛΚΟΟΛΗ	1148	3	
ΔΙΑΛΛΥΛΛΙΘΕΡΑΣ	2360	3	
ΔΙΑΛΛΥΛΑΜΙΝΗ	2359	3	
ΔΙΑΛΥΜΑ ΑΜΜΩΝΙΑΣ, σχετική πυκνότητα μεταξύ 0.880 και 0.957 στους 15 °C σε νερό με περισσότερα από 10% αλλά όχι περισσότερα από 35% αμμωνία	2672	8	
ΔΙΑΛΥΜΑ ΑΜΜΩΝΙΑΣ, σχετική πυκνότητα μικρότερη από 0.880 στους 15 °C στο νερό, με περισσότερη από 35% και όχι περισσότερη 50% αμμωνία	2073	2	
ΔΙΑΛΥΜΑ ΑΜΜΩΝΙΑΣ, σχετικής πυκνότητας μικρότερης από 0,880 στους 15°C στο νερό, με περισσότερο από 50% αμμωνία	3318	2	
ΔΙΑΛΥΜΑ ΑΡΓΙΛΙΚΟΥ ΝΑΤΡΙΟΥ	1819	8	
ΔΙΑΛΥΜΑ ΒΡΩΜΙΟΥΧΟΥ ΑΛΟΥΜΙΝΙΟΥ	2580	8	
ΔΙΑΛΥΜΑ ΔΙΝΙΤΡΟΦΑΙΝΟΛΗΣ	1599	6.1	
ΔΙΑΛΥΜΑ ΕΞΑΜΕΘΥΛΕΝΟΔΙΑΜΙΝΗΣ	1783	8	
ΔΙΑΛΥΜΑ ΕΠΙΚΑΛΥΨΗΣ (περιλαμβάνει επιφανειακές κατεργασίες ή επικαλύψεις που χρησιμοποιούνται για βιομηχανικούς ή άλλους σκοπούς όπως οχήματα με επικάλυψη ή επικαλύψεις βαρελιών)	1139	3	
ΔΙΑΛΥΜΑ ΚΑΟΥΤΣΟΥΚ	1287	3	
ΔΙΑΛΥΜΑ ΚΥΠΡΙΑΙΘΥΛΕΝΟΔΙΑΜΙΝΗΣ	1761	8	
ΔΙΑΛΥΜΑ ΜΕΘΥΛΙΚΟΥ ΝΑΤΡΙΟΥ σε αλκοόλη	1289	3	
ΔΙΑΛΥΜΑ ΜΟΝΟΧΛΩΡΙΚΟΥ ΟΞΕΟΣ	1750	6.1	
ΔΙΑΛΥΜΑ ΝΙΤΡΟΓΛΥΚΕΡΙΝΗΣ ΣΕ ΑΛΚΟΟΛΗ με όχι περισσότερο από 1% νιτρογλυκερίνη	1204	3	
ΔΙΑΛΥΜΑ ΝΙΤΡΟΓΛΥΚΕΡΙΝΗΣ ΣΕ ΑΛΚΟΟΛΗ με περισσότερο από 1% και λιγότερο από 10% νιτρογλυκερίνη	0144	1	
ΔΙΑΛΥΜΑ ΝΙΤΡΟΚΥΤΤΑΡΙΝΗΣ, ΕΥΦΛΕΚΤΟ με λιγότερο από 12.6% άζωτο επί του ξηράς μάζας και λιγότερο από 55% νιτροκυτταρίνη	2059	3	
ΔΙΑΛΥΜΑ ΝΙΤΡΩΔΟΥΣ ΑΙΘΥΛΙΟΥ	1194	3	
ΔΙΑΛΥΜΑ ΟΞΕΙΔΙΟΥ ΤΗΣ ΤΡΙΣ-(1-ΑΖΙΡΙΔΙΝΥΛΟ) ΦΩΣΦΙΝΗΣ	2501	6.1	
ΔΙΑΛΥΜΑ ΠΕΝΤΑΧΛΩΡΙΟΥΧΟΥ ΑΝΤΙΜΟΝΙΟΥ	1731	8	
ΔΙΑΛΥΜΑ ΡΗΤΙΝΗΣ, εύφλεκτο	1866	3	
ΔΙΑΛΥΜΑ ΤΡΙΧΛΩΡΙΚΟΥ ΟΞΕΟΣ	2564	8	
ΔΙΑΛΥΜΑ ΥΔΡΟΞΕΙΔΙΟΥ ΤΟΥ ΚΑΙΣΙΟΥ	2681	8	
ΔΙΑΛΥΜΑ ΥΔΡΟΞΕΙΔΙΟΥ ΤΟΥ ΚΑΛΙΟΥ	1814	8	
ΔΙΑΛΥΜΑ ΥΔΡΟΞΕΙΔΙΟΥ ΤΟΥ ΛΙΘΙΟΥ	2679	8	
ΔΙΑΛΥΜΑ ΥΔΡΟΞΕΙΔΙΟΥ ΤΟΥ ΝΑΤΡΙΟΥ	1824	8	
ΔΙΑΛΥΜΑ ΥΔΡΟΞΕΙΔΙΟΥ ΤΟΥ ΡΟΥΒΙΔΙΟΥ	2677	8	
ΔΙΑΛΥΜΑ ΥΔΡΟΞΕΙΔΙΟΥ ΤΟΥ ΤΕΤΡΑΜΕΘΥΛΑΜΜΩΝΙΟΥ	1835	8	
ΔΙΑΛΥΜΑ ΦΘΟΡΙΟΥΧΟΥ ΧΡΩΜΙΟΥ	1757	8	
ΔΙΑΛΥΜΑ ΦΟΡΜΑΛΔΕΪΔΗΣ όχι λιγότερο από 25% φορμαλδεΐδη	2209	8	

Όνομα και περιγραφή	Αριθμ. UN	Κλάση	Παρατηρήσεις
ΔΙΑΛΥΜΑ ΦΟΡΜΑΛΔΕΪΔΗΣ, ΕΥΦΛΕΚΤΟ	1198	3	
ΔΙΑΛΥΜΑ ΧΑΛΚΟΚΥΑΝΙΟΥΧΟΥ ΝΑΤΡΙΟΥ	2317	6.1	
ΔΙΑΛΥΜΑ ΧΛΩΡΙΟΥΧΟΥ ΑΛΟΥΜΙΝΙΟΥ	2581	8	
ΔΙΑΛΥΜΑ ΧΛΩΡΙΟΥΧΟΥ ΣΙΔΗΡΟΥ	2582	8	
ΔΙΑΛΥΜΑ ΧΛΩΡΙΟΥΧΟΥ ΨΕΥΔΑΡΓΥΡΟΥ	1840	8	
ΔΙΑΛΥΜΑ ΧΡΩΜΙΚΟΥ ΟΞΕΟΣ	1755	8	
ΔΙΑΛΥΜΑΤΑ ΑΛΚΟΟΛΙΚΩΝ ΑΛΑΤΩΝ, Ε.Α.Ο., ΣΕ ΑΛΚΟΟΛΗ	3274	3	
ΔΙΑΜΙΔΙΟ ΤΟΥ ΜΑΓΝΗΣΙΟΥ	2004	4.2	
ΔΙΑΣΠΟΡΕΣ ΑΛΚΑΛΙΜΕΤΑΛΛΩΝ, ΕΥΦΛΕΚΤΟ ή ΔΙΑΣΠΟΡΕΣ ΑΛΚΑΛΙΚΩΝ ΓΑΙΩΝ, ΕΥΦΛΕΚΤΟ	3482	4.3	
ΔΙΒΕΝΖΥΛΟΔΙΧΛΩΡΟΣΙΛΑΝΙΟ	2434	8	
ΔΙΒΙΝΥΛΑΙΘΕΡΑΣ, ΣΤΑΘΕΡΟΠΟΙΗΜΕΝΟΣ	1167	3	
ΔΙΒΟΡΑΝΙΟ	1911	2	
ΔΙΒΟΥΤΥΛΑΙΘΕΡΑΣ	1149	3	
ΔΙΒΟΥΤΥΛΑΜΙΝΟΑΙΘΑΝΟΛΗ	2873	6.1	
ΔΙΒΡΩΜΟΔΙΦΘΟΡΟΜΕΘΑΝΙΟ	1941	9	
ΔΙΒΡΩΜΟΜΕΘΑΝΙΟ	2664	6.1	
ΔΙΒΡΩΜΟΧΛΩΡΟΠΡΟΠΑΝΙΑ	2872	6.1	
ΔΙΘΕΙΚΑ ΑΛΑΤΑ, ΥΔΑΤΙΚΟ ΔΙΑΛΥΜΑ	2837	8	
ΔΙΘΕΙΟΚΑΡΒΑΜΙΚΑ ΠΑΡΑΣΙΤΟΚΤΟΝΑ, ΣΤΕΡΕΑ, ΤΟΞΙΚΑ	2771	6.1	
ΔΙΘΕΙΟΚΑΡΒΑΜΙΚΑ ΠΑΡΑΣΙΤΟΚΤΟΝΑ, ΥΓΡΑ, ΕΥΦΛΕΚΤΑ, ΤΟΞΙΚΑ, σημείο ανάφλεξης χαμηλότερο από 23 °C	2772	3	
ΔΙΘΕΙΟΝΙΚΟ ΚΑΛΙΟ (ΥΔΡΟΘΕΙΩΔΕΣ ΚΑΛΙΟ)	1929	4.2	
ΔΙΘΕΙΟΝΙΚΟ ΝΑΤΡΙΟ (ΑΛΑΣ ΝΑΤΡΙΟΥ ΜΕ ΥΔΡΟΘΕΙΟ)	1384	4.2	
ΔΙΘΕΙΟΝΙΚΟΣ ΨΕΥΔΑΡΓΥΡΟΣ (ΥΔΡΟΘΕΙΩΔΗΣ ΨΕΥΔΑΡΓΥΡΟΣ)	1931	9	
ΔΙΘΕΙΟΝΩΔΕΣ ΑΣΒΕΣΤΙΟ (ΥΠΟΘΕΙΩΔΕΣ ΑΣΒΕΣΤΙΟ)	1923	4.2	
ΔΙΘΕΙΟΠΥΡΟΦΩΣΦΟΡΙΚΟΣ ΤΕΤΡΑΑΙΘΥΛΕΣΤΕΡΑΣ	1704	6.1	
ΔΙΘΕΙΟΥΧΟ ΣΕΛΗΝΙΟ	2657	6.1	
ΔΙΘΕΙΟΥΧΟ ΤΙΤΑΝΙΟ	3174	4.2	
ΔΙΘΕΙΟΥΧΟΣ ΑΝΘΡΑΚΑΣ	1131	3	
ΔΙΨΟΒΟΥΤΥΛΑΜΙΝΗ	2361	3	
ΔΙΨΟΒΟΥΤΥΛΕΝΙΟ, ΙΣΟΜΕΡΙΚΕΣ ΕΝΩΣΕΙΣ	2050	3	
ΔΙΨΟΒΟΥΤΥΛΚΕΤΟΝΗ	1157	3	
ΔΙΨΟΚΥΑΝΙΚΗ ΙΣΟΦΟΡΟΝΗ	2290	6.1	
ΔΙΨΟΚΥΑΝΙΚΟ ΤΟΛΟΥΟΛΙΟ	2078	6.1	
ΔΙΨΟΚΥΑΝΙΚΟ ΤΡΙΜΕΘΥΛΟΞΕΑΜΕΘΥΛΕΝΙΟ	2328	6.1	
ΔΙΨΟΠΡΟΠΥΛΑΙΘΕΡΑΣ	1159	3	
ΔΙΨΟΠΡΟΠΥΛΑΜΙΝΗ	1158	3	
ΔΙΚΕΤΕΝΙΟ, ΑΔΡΑΝΕΣ	2521	6.1	
ΔΙΚΥΚΛΟ[2.2.1]ΕΠΙΤΑ-2,5-ΔΙΕΝΙΟ, ΣΤΑΘΕΡΟΠΟΙΗΜΕΝΟ (2,5-NORMΠΙΟΡΝΑΔΙΕΝΙΟ, ΣΤΑΘΕΡΟΠΟΙΗΜΕΝΟ)	2251	3	
ΔΙΚΥΚΛΟΞΕΥΛΑΜΙΝΗ	2565	8	
ΔΙΚΥΚΛΟΠΕΝΤΑΔΙΕΝΙΑ	2048	3	
ΔΙΜΕΘΥΛΑΙΘΕΡΑΣ	1033	2	
ΔΙΜΕΘΥΛΑΙΘΕΡΙΚΑ ΑΛΑΤΑ ΤΡΙΦΘΟΡΙΟΥΧΟΥ ΒΟΡΙΟΥ	2965	4.3	
ΔΙΜΕΘΥΛΑΜΙΝΗ ΥΔΑΤΙΚΟ ΔΙΑΛΥΜΑ	1160	3	
ΔΙΜΕΘΥΛΑΝΙΝΗ, ΑΝΥΔΡΗ	1032	2	
ΔΙΜΕΘΥΛΔΙΧΛΩΡΟΣΙΛΑΝΙΟ	1162	3	
ΔΙΜΕΘΥΛΟ-N-ΠΡΟΠΥΛΑΜΙΝΗ	2266	3	

ΕΦΗΜΕΡΙΣ ΤΗΣ ΚΥΒΕΡΝΗΣΕΩΣ (ΤΕΥΧΟΣ ΔΕΥΤΕΡΟ)

36423

Όνομα και περιγραφή	Αριθμ. UN	Κλάση	Παρατηρήσεις
ΔΙΜΕΘΥΛΟΔΙΑΙΘΟΞΥΣΙΛΑΝΙΟ	2380	3	
ΔΙΜΕΘΥΛΟΔΙΟΞΑΝΙΑ	2707	3	
ΔΙΜΕΘΥΛΟΘΕΙΟΦΩΣΦΟΥΡΥΛΟΧΛΩΡΙΔΙΟ	2267	6.1	
ΔΙΜΕΘΥΛΟΚΑΡΒΑΜΟΥΛΟΧΛΩΡΙΔΙΟ	2262	8	
ΔΙΜΕΘΥΛΟΚΥΚΛΟΞΑΝΙΑ	2263	3	
ΔΙΜΕΘΥΛΟΣΟΥΛΦΙΔΙΟ	1164	3	
ΔΙΜΕΘΥΛΟΣΟΥΛΦΙΔΙΟ	2381	3	
ΔΙΜΕΘΥΛΥΔΡΑΖΙΝΗ, ΑΣΥΜΜΕΤΡΙΚΗ	1163	6.1	
ΔΙΜΕΘΥΛΥΔΡΑΖΙΝΗ, ΣΥΜΜΕΤΡΙΚΗ	2382	6.1	
ΔΙΜΕΡΗΣ ΑΚΡΟΛΕΪΝΗ, ΣΤΑΘΕΡΟΠΟΙΗΜΕΝΗ	2607	3	
ΔΙΝΙΤΡΙΚΗ ΔΙΑΙΘΥΛΕΝΟΓΛΥΚΟΛΗ, ΑΠΕΥΑΙΣΘΗΤΟΠΟΙΗΜΕΝΗ με όχι λιγότερο από 25% μη-πτητικό, αδιάλυτο στο νερό επιβραδυντή, κατά μάζα	0075	1	
ΔΙΝΙΤΡΟ-Ο-ΚΡΕΖΟΛΙΚΟ ΑΜΜΩΝΙΟ, ΣΤΕΡΕΟ	1843	6.1	
ΔΙΝΙΤΡΟ-Ο-ΚΡΕΖΟΛΗ	1598	6.1	
ΔΙΝΙΤΡΟ-ο-ΚΡΕΖΟΛΙΚΟ ΝΑΤΡΙΟ, ξηρό ή νοπό με λιγότερο από 15% νερό, κατά μάζα	0234	1	
ΔΙΝΙΤΡΟ-ο-ΚΡΕΖΟΛΙΚΟ ΝΑΤΡΙΟ, ΝΩΠΟ με όχι λιγότερο από 15% νερό, κατά μάζα	1348	4.1	
ΔΙΝΙΤΡΟΑΝΙΛΙΝΕΣ	1596	6.1	
ΔΙΝΙΤΡΟΒΕΝΖΟΛΙΑ, ΣΤΕΡΕΑ	3443	6.1	
ΔΙΝΙΤΡΟΒΕΝΖΟΛΙΑ, ΥΓΡΑ	1597	6.1	
ΔΙΝΙΤΡΟΓΛΥΚΟΛΟΥΡΙΑΙΟ (DINGU)	0489	1	
ΔΙΝΙΤΡΟΖΟΒΕΝΖΟΛΙΟ	0406	1	
ΔΙΝΙΤΡΟ-Ο-ΚΡΕΖΟΛΙΚΟ ΑΜΜΩΝΙΟ, ΔΙΑΛΥΜΑ	3424	6.1	
ΔΙΝΙΤΡΟ-Ο-ΚΡΕΖΟΛΙΚΟ ΝΑΤΡΙΟ, ΝΩΠΟ, με όχι λιγότερο από 10% νερό, κατά μάζα	3369	4.1	
ΔΙΝΙΤΡΟΠΡΟΖΟΡΚΙΝΗ, ΝΩΠΗ με όχι λιγότερο από 15% νερό, κατά μάζα	1322	4.1	
ΔΙΝΙΤΡΟΠΡΟΖΟΡΣΙΝΟΛΗ, ξηρή ή νοπή με λιγότερο από 15% νερό, κατά μάζα	0078	1	
ΔΙΝΙΤΡΟΤΟΛΟΥΛΙΑ, ΣΤΕΡΕΑ	3454	6.1	
ΔΙΝΙΤΡΟΤΟΛΟΥΛΙΑ, ΥΓΡΑ	2038	6.1	
ΔΙΝΙΤΡΟΤΟΛΟΥΛΙΟ, ΤΕΤΗΓΜΕΝΟ	1600	6.1	
ΔΙΝΙΤΡΟΦΑΙΝΟΛΗ, ΝΩΠΗ με όχι λιγότερο από 15% νερό, κατά μάζα	1320	4.1	
ΔΙΝΙΤΡΟΦΑΙΝΟΛΗ, ξηρή ή νοπή με λιγότερο από 15% νερό, κατά μάζα	0076	1	
ΔΙΝΙΤΡΟΦΑΙΝΟΛΙΚΑ ΑΛΑΤΑ, ΝΩΠΑ με όχι λιγότερο από 15% νερό, κατά μάζα	1321	4.1	
ΔΙΝΙΤΡΟΦΑΙΝΟΛΙΚΑ ΑΛΑΤΑ, αλκαλικών μετάλλων, ξηρά ή νοπά με λιγότερο από 15% νερό, κατά μάζα	0077	1	
ΔΙΟΞΑΝΙΟ	1165	3	
ΔΙΟΞΕΙΔΙΟ ΤΗΣ ΘΕΙΟΥΡΙΑΣ	3341	4.2	
ΔΙΟΞΕΙΔΙΟ ΤΟΥ ΑΝΘΡΑΚΑ	1013	2	
Διοξειδίο του άνθρακα, στερεό (Ξηρός πάγος)	1845	9	ΔΕΝ ΥΠΟΚΕΙΤΑΙ ΣΤΗΝ ADR όταν χρησιμοποιείται σαν ψυκτικό μέσο, βλέπε 5.5.3
ΔΙΟΞΕΙΔΙΟ ΤΟΥ ΑΝΘΡΑΚΑ, ΥΓΡΟ ΥΠΟ ΨΥΞΗ	2187	2	
ΔΙΟΞΕΙΔΙΟ ΤΟΥ ΘΕΙΟΥ	1079	2	
ΔΙΟΞΕΙΔΙΟ ΤΟΥ ΜΟΛΥΒΔΟΥ	1872	5.1	
ΔΙΟΞΟΛΑΝΙΟ	1166	3	
ΔΙΠΗΝΤΕΝΙΟ	2052	3	
ΔΙΠΙΚΡΥΛΟΣΟΥΛΦΙΔΙΟ, ξηρό ή νοπό με λιγότερο από 10% νερό, κατά μάζα	0401	1	
ΔΙΠΙΚΡΥΛΟΣΟΥΛΦΥΔΙΟ, ΝΩΠΟ με όχι λιγότερο από 10% νερό, κατά μάζα	2852	4.1	
ΔΙΠΡΟΠΥΛΑΜΙΝΗ	2383	3	
ΔΙΠΡΟΠΥΛΟΚΕΤΟΝΕΣ	2710	3	

Όνομα και περιγραφή	Αριθμ. UN	Κλάση	Παρατηρήσεις
ΔΙΦΑΙΝΥΛΑΜΙΝΟΧΛΩΡΟΑΡΣΙΝΗ	1698	6.1	
ΔΙΦΑΙΝΥΛΟΔΙΧΛΩΡΟΣΙΛΑΝΙΟ	1769	8	
ΔΙΦΑΙΝΥΛΟΧΛΩΡΟΑΡΣΙΝΗ, ΣΤΕΡΕΗ	3450	6.1	
ΔΙΦΑΙΝΥΛΟΧΛΩΡΟΑΡΣΙΝΗ, ΥΓΡΗ	1699	6.1	
ΔΙΦΘΟΡΙΟΥΧΟ ΟΞΥΓΟΝΟ, ΣΥΜΠΙΕΣΜΕΝΟ	2190	2	
ΔΙΦΘΟΡΟΜΕΘΑΝΙΟ (ΨΥΚΤΙΚΟ ΑΕΡΙΟ R 32)	3252	2	
ΔΙΦΘΟΡΟΦΩΣΦΟΡΙΚΟ ΟΞΥ, ΑΝΥΔΡΟ	1768	8	
ΔΙΧΛΩΡΙΟΥΧΟΣ ΦΑΙΝΥΛΟΦΩΣΦΟΡΟΣ	2798	8	
ΔΙΧΛΩΡΟΑΝΙΛΙΝΕΣ, ΣΤΕΡΕΕΣ	3442	6.1	
ΔΙΧΛΩΡΟΑΝΙΛΙΝΕΣ, ΥΓΡΕΣ	1590	6.1	
ΔΙΧΛΩΡΟΔΙΜΕΘΥΛΛΙΘΕΡΑΣ, ΣΥΜΜΕΤΡΙΚΟΣ	2249	6.1	ΑΠΑΓΟΡΕΥΕΤΑΙ Η ΜΕΤΑΦΟΡΑ
ΔΙΧΛΩΡΟΔΙΦΘΟΡΟΜΕΘΑΝΙΟ (ΨΥΚΤΙΚΟ ΑΕΡΙΟ R 12)	1028	2	
ΔΙΧΛΩΡΟΔΙΦΘΟΡΟΜΕΘΑΝΙΟ ΚΑΙ ΔΙΦΘΟΡΟΜΕΘΑΝΙΟ, ΑΖΕΟΤΡΟΠΙΚΟ ΜΕΙΓΜΑ με 74% περίπου διγλωροδιφθορομεθάνιο (ΨΥΚΤΙΚΟ ΑΕΡΙΟ R 500)	2602	2	
ΔΙΧΛΩΡΟΪΣΟΚΥΑΝΟΥΡΙΚΟ ΟΞΥ, ΞΗΡΟ ή ΑΛΑΤΑ ΤΟΥ ΔΙΧΛΩΡΟΪΣΟΚΥΑΝΟΥΡΙΚΟΥ ΟΞΕΟΣ	2465	5.1	
ΔΙΧΛΩΡΟΪΣΟΠΡΟΠΥΛΛΙΘΕΡΑΣ	2490	6.1	
ΔΙΧΛΩΡΟΜΕΘΑΝΙΟ	1593	6.1	
ΔΙΧΛΩΡΟΞΙΚΟ ΟΞΥ	1764	8	
ΔΙΧΛΩΡΟΞΙΚΟΣ ΜΕΘΥΛΕΣΤΕΡΑΣ	2299	6.1	
ΔΙΧΛΩΡΟΠΕΝΤΑΝΙΑ	1152	3	
ΔΙΧΛΩΡΟΠΡΟΠΕΝΙΑ	2047	3	
ΔΙΧΛΩΡΟΣΙΛΑΝΙΟ	2189	2	
ΔΙΧΛΩΡΟΦΑΙΝΥΛΟΤΡΙΧΛΩΡΟΣΙΛΑΝΙΟ	1766	8	
ΔΙΧΛΩΡΟΦΘΟΡΟΜΕΘΑΝΙΟ (ΨΥΚΤΙΚΟ ΑΕΡΙΟ R 21)	1029	2	
ΔΙΧΡΩΜΙΚΟ ΑΜΜΩΝΙΟ	1439	5.1	
ΔΟΧΕΙΑ, ΜΙΚΡΑ, ΠΟΥ ΠΕΡΙΕΧΟΥΝ ΑΕΡΙΟ (ΦΥΣΙΓΓΙΑ ΑΕΡΙΟΥ) χωρίς μηχανισμό εκτόνωσης, μη-επιαναγεμίζόμενα	2037	2	
ΔΩΔΕΚΥΛΟΤΡΙΧΛΩΡΟΣΙΛΑΝΙΟ	1771	8	
ΕΓΧΥΤΕΣ, ΣΩΛΗΝΟΕΙΔΕΙΣ	0319	1	
ΕΓΧΥΤΕΣ, ΣΩΛΗΝΟΕΙΔΕΙΣ	0320	1	
ΕΓΧΥΤΕΣ, ΣΩΛΗΝΟΕΙΔΕΙΣ	0376	1	
ΕΓΧΥΤΕΣ, ΤΥΠΟΥ ΚΑΨΥΛΙΟΥ	0044	1	
ΕΓΧΥΤΕΣ, ΤΥΠΟΥ ΚΑΨΥΛΙΟΥ	0377	1	
ΕΓΧΥΤΕΣ, ΤΥΠΟΥ ΚΑΨΥΛΙΟΥ	0378	1	
ΕΙΔΗ, ΕΚΡΗΚΤΙΚΑ, Ε.Α.Ο.	0349	1	
ΕΙΔΗ, ΕΚΡΗΚΤΙΚΑ, Ε.Α.Ο.	0350	1	
ΕΙΔΗ, ΕΚΡΗΚΤΙΚΑ, Ε.Α.Ο.	0351	1	
ΕΙΔΗ, ΕΚΡΗΚΤΙΚΑ, Ε.Α.Ο.	0352	1	
ΕΙΔΗ, ΕΚΡΗΚΤΙΚΑ, Ε.Α.Ο.	0353	1	
ΕΙΔΗ, ΕΚΡΗΚΤΙΚΑ, Ε.Α.Ο.	0354	1	
ΕΙΔΗ, ΕΚΡΗΚΤΙΚΑ, Ε.Α.Ο.	0355	1	
ΕΙΔΗ, ΕΚΡΗΚΤΙΚΑ, Ε.Α.Ο.	0356	1	
ΕΙΔΗ, ΕΚΡΗΚΤΙΚΑ, Ε.Α.Ο.	0462	1	
ΕΙΔΗ, ΕΚΡΗΚΤΙΚΑ, Ε.Α.Ο.	0463	1	
ΕΙΔΗ, ΕΚΡΗΚΤΙΚΑ, Ε.Α.Ο.	0464	1	
ΕΙΔΗ, ΕΚΡΗΚΤΙΚΑ, Ε.Α.Ο.	0465	1	
ΕΙΔΗ, ΕΚΡΗΚΤΙΚΑ, Ε.Α.Ο.	0466	1	
ΕΙΔΗ, ΕΚΡΗΚΤΙΚΑ, Ε.Α.Ο.	0467	1	

ΕΦΗΜΕΡΙΣ ΤΗΣ ΚΥΒΕΡΝΗΣΕΩΣ (ΤΕΥΧΟΣ ΔΕΥΤΕΡΟ)

36425

Όνομα και περιγραφή	Αριθμ. UN	Κλάση	Παρατηρήσεις
ΕΙΔΗ, ΕΚΡΗΚΤΙΚΑ, Ε.Α.Ο.	0468	1	
ΕΙΔΗ, ΕΚΡΗΚΤΙΚΑ, Ε.Α.Ο.	0469	1	
ΕΙΔΗ, ΕΚΡΗΚΤΙΚΑ, Ε.Α.Ο.	0470	1	
ΕΙΔΗ, ΕΚΡΗΚΤΙΚΑ, Ε.Α.Ο.	0471	1	
ΕΙΔΗ, ΕΚΡΗΚΤΙΚΑ, Ε.Α.Ο.	0472	1	
ΕΙΔΗ, ΕΚΡΗΚΤΙΚΑ, ΕΞΑΙΡΕΤΙΚΑ ΜΗ-ΕΥΑΙΣΘΗΤΑ (ΕΙΔΗ, ΕΕΙ)	0486	1	
ΕΙΔΗ, ΠΕΠΙΕΣΜΕΝΑ, ΠΙΝΕΥΜΑΤΙΚΑ ή ΥΔΡΑΥΛΙΚΑ (που περιέχουν μη-εύφλεκτο αέριο)	3164	2	
ΕΙΔΗ, ΠΥΡΟΤΕΧΝΙΚΑ για τεχνικούς σκοπούς	0428	1	
ΕΙΔΗ, ΠΥΡΟΤΕΧΝΙΚΑ για τεχνικούς σκοπούς	0429	1	
ΕΙΔΗ, ΠΥΡΟΤΕΧΝΙΚΑ για τεχνικούς σκοπούς	0430	1	
ΕΙΔΗ, ΠΥΡΟΤΕΧΝΙΚΑ για τεχνικούς σκοπούς	0431	1	
ΕΙΔΗ, ΠΥΡΟΤΕΧΝΙΚΑ για τεχνικούς σκοπούς	0432	1	
ΕΙΔΗ, ΠΥΡΟΦΟΡΙΚΑ	0380	1	
ΕΚΡΗΚΤΙΚΑ ΑΝΑΤΙΝΑΞΗΣ ΤΥΠΟΥ Α	0081	1	
ΕΚΡΗΚΤΙΚΑ, ΑΝΑΤΙΝΑΞΗΣ, ΤΥΠΟΥ Β	0082	1	
ΕΚΡΗΚΤΙΚΑ, ΑΝΑΤΙΝΑΞΗΣ, ΤΥΠΟΥ Β (AGENT ΕΚΡΗΚΤΙΚΑ, ΤΥΠΟΥ Β)	0331	1	
ΕΚΡΗΚΤΙΚΑ, ΑΝΑΤΙΝΑΞΗΣ, ΤΥΠΟΥ C	0083	1	
ΕΚΡΗΚΤΙΚΑ, ΑΝΑΤΙΝΑΞΗΣ, ΤΥΠΟΥ D	0084	1	
ΕΚΡΗΚΤΙΚΑ, ΑΝΑΤΙΝΑΞΗΣ, ΤΥΠΟΥ E	0241	1	
ΕΚΡΗΚΤΙΚΑ, ΑΝΑΤΙΝΑΞΗΣ, ΤΥΠΟΥ E (AGENT ΕΚΡΗΚΤΙΚΑ, ΤΥΠΟΥ E)	0332	1	
ΕΚΡΗΚΤΙΚΟΙ ΜΗΧΑΝΙΣΜΟΙ, εκρηκτικά	0043	1	
ΕΚΧΥΛΙΣΜΑΤΑ, ΑΡΩΜΑΤΙΚΑ, ΥΓΡΑ	1169	3	
ΕΚΧΥΛΙΣΜΑΤΑ, ΑΡΩΜΑΤΙΚΑ, ΥΓΡΑ	1197	3	
ΕΚΧΥΛΙΣΜΑΤΑ, ΑΡΩΜΑΤΙΚΑ, ΥΓΡΑ (με σημείο ανάφλεξης χαμηλότερο από 23 °C και τξώδες σύμφωνα με την 2.2.3.1.4) (σημείο βρασμού όχι υψηλότερο από 35 °C)	1169	3	
ΕΛΑΙΑ ΑΚΕΤΟΝΗΣ	1091	3	
ΕΛΑΪΚΟΣ ΥΔΡΑΡΓΥΡΟΣ	1640	6.1	
ΕΝΑΙΩΡΗΜΑ ΖΙΡΚΟΝΙΟΥ ΣΕ ΕΥΦΛΕΚΤΟ ΥΓΡΟ	1308	3	
ΕΝΔΕΚΑΝΙΟ	2330	3	
ΕΝΕΡΓΑ ΜΕ ΤΟ ΝΕΡΟ ΣΤΕΡΕΑ, ΑΥΤΟΘΕΡΜΑΙΝΟΜΕΝΑ, Ε.Α.Ο.	3135	4.3	
ΕΝΕΡΓΑ ΜΕ ΤΟ ΝΕΡΟ ΣΤΕΡΕΑ, ΔΙΑΒΡΩΤΙΚΑ, Ε.Α.Ο.	3131	4.3	
ΕΝΕΡΓΑ ΜΕ ΤΟ ΝΕΡΟ ΣΤΕΡΕΑ, ΕΥΦΛΕΚΤΑ, Ε.Α.Ο.	3132	4.3	
ΕΝΕΡΓΑ ΜΕ ΤΟ ΝΕΡΟ ΣΤΕΡΕΑ, ΟΞΕΙΔΩΤΙΚΑ, Ε.Α.Ο.	3133	4.3	ΑΠΑΓΟΡΕΥΕΤΑΙ Η ΜΕΤΑΦΟΡΑ
ΕΝΕΡΓΑ ΜΕ ΤΟ ΝΕΡΟ ΣΤΕΡΕΑ, ΤΟΞΙΚΑ, Ε.Α.Ο.	3134	4.3	
ΕΝΕΡΓΑ ΜΕ ΤΟ ΝΕΡΟ ΥΓΡΑ, ΔΙΑΒΡΩΤΙΚΑ, Ε.Α.Ο.	3129	4.3	
ΕΝΕΡΓΑ ΜΕ ΤΟ ΝΕΡΟ ΥΓΡΑ, Ε.Α.Ο.	3148	4.3	
ΕΝΕΡΓΑ ΜΕ ΤΟ ΝΕΡΟ ΥΓΡΑ, ΤΟΞΙΚΑ, Ε.Α.Ο.	3130	4.3	
ΕΝΕΡΓΑ ΜΕ ΤΟ ΝΕΡΟ, ΣΤΕΡΕΑ, Ε.Α.Ο.	2813	4.3	
ΕΝΙΣΧΥΤΕΣ ΜΕ ΠΥΡΟΚΡΟΤΗΤΗ	0225	1	
ΕΝΙΣΧΥΤΕΣ ΜΕ ΠΥΡΟΚΡΟΤΗΤΗ	0268	1	
ΕΝΙΣΧΥΤΕΣ χωρίς πυροκροτητή	0042	1	
ΕΝΙΣΧΥΤΕΣ χωρίς πυροκροτητή	0283	1	
ΕΝΝΕΑΝΙΑ	1920	3	
ΕΝΝΕΑΝΥΛΟΤΡΙΧΛΩΡΟΣΙΑΛΑΝΙΟ	1799	8	
ΕΝΤΟΜΟΚΤΟΝΑ ΑΕΡΙΑ, ΕΥΦΛΕΚΤΑ, Ε.Α.Ο.	3354	2	
ΕΝΤΟΜΟΚΤΟΝΑ ΑΕΡΙΑ, ΤΟΞΙΚΑ, ΕΥΦΛΕΚΤΑ, Ε.Α.Ο.	3355	2	
ΕΝΤΟΜΟΚΤΟΝΟ ΑΕΡΙΟ, Ε.Α.Ο.	1968	2	

Όνομα και περιγραφή	Αριθμ. UN	Κλάση	Παρατηρήσεις
ΕΝΤΟΜΟΚΤΟΝΟ ΑΕΡΙΟ, ΤΟΞΙΚΟ, Ε.Α.Ο.	1967	2	
ΕΝΩΣΕΙΣ ΑΝΤΙΜΟΝΙΟΥ, ΑΝΟΡΓΑΝΕΣ, ΣΤΕΡΕΕΣ, Ε.Α.Ο.	1549	6.1	
ΕΝΩΣΕΙΣ ΑΝΤΙΜΟΝΙΟΥ, ΑΝΟΡΓΑΝΕΣ, ΥΓΡΕΣ, Ε.Α.Ο.	3141	6.1	
ΕΝΩΣΕΙΣ ΑΡΣΕΝΙΚΟΥ, ΥΓΡΕΣ, Ε.Α.Ο., ανόργανες που περιέχουν: αρσενικά άλατα ε.α.ο., αρσενίτες, ε.α.ο. και θειούχα αρσενικά άλατα, ε.α.ο.	1556	6.1	
ΕΝΩΣΕΙΣ ΑΡΣΕΝΙΚΟΥ, ΥΓΡΕΣ, Ε.Α.Ο., ανόργανες που περιέχουν: αρσενικά άλατα ε.α.ο., αρσενίτες, ε.α.ο. και θειούχα αρσενικά άλατα, ε.α.ο.	1557	6.1	
ΕΝΩΣΕΙΣ ΒΑΝΑΔΙΟΥ, Ε.Α.Ο.	3285	6.1	
ΕΝΩΣΕΙΣ ΒΑΡΙΟΥ, Ε.Α.Ο.	1564	6.1	
ΕΝΩΣΕΙΣ ΒΗΡΥΛΛΙΟΥ, Ε.Α.Ο.	1566	6.1	
ΕΝΩΣΕΙΣ ΘΑΛΛΙΟΥ, Ε.Α.Ο.	1707	6.1	
ΕΝΩΣΕΙΣ ΚΑΔΜΙΟΥ	2570	6.1	
ΕΝΩΣΕΙΣ ΚΑΔΜΙΟΥ	2570	6.1	
ΕΝΩΣΕΙΣ ΜΟΛΥΒΔΟΥ, ΔΙΑΛΥΤΕΣ, Ε.Α.Ο.	2291	6.1	
ΕΝΩΣΕΙΣ ΝΙΚΟΤΙΝΗΣ, ΣΤΕΡΕΕΣ, Ε.Α.Ο. ή ΠΑΡΑΣΚΕΥΑΣΜΑΤΑ ΝΙΚΟΤΙΝΗΣ, ΣΤΕΡΕΑ, Ε.Α.Ο.	1655	6.1	
ΕΝΩΣΕΙΣ ΝΙΚΟΤΙΝΗΣ, ΥΓΡΕΣ Ε.Α.Ο. ή ΠΑΡΑΣΚΕΥΑΣΜΑΤΑ ΝΙΚΟΤΙΝΗΣ, ΥΓΡΑ, Ε.Α.Ο.	3144	6.1	
ΕΝΩΣΕΙΣ ΟΡΓΑΝΟΚΑΪΣΤΕΡΙΚΕΣ, ΥΓΡΕΣ, Ε.Α.Ο.	2788	6.1	
ΕΝΩΣΕΙΣ ΠΥΡΙΤΙΟΥ ΜΕ ΑΣΒΕΣΤΙΟ	1405	4.3	
ΕΝΩΣΕΙΣ ΣΕΛΗΝΙΟΥ, Ε.Α.Ο.	3283	6.1	
ΕΝΩΣΕΙΣ ΤΕΛΛΟΥΡΙΟΥ, Ε.Α.Ο.	3284	6.1	
ΕΝΩΣΕΙΣ ΥΔΡΑΡΓΥΡΟΥ, ΣΤΕΡΕΕΣ, Ε.Α.Ο.	2025	6.1	
ΕΝΩΣΕΙΣ ΥΔΡΑΡΓΥΡΟΥ, ΥΓΡΕΣ, Ε.Α.Ο.	2024	6.1	
ΕΝΩΣΗ ΠΛΑΣΤΙΚΩΝ ΚΑΛΟΥΠΙΩΝ σε μορφή ζύμης, φύλου ή μορφοποιημένου με εξώθηση κορδονιού που αναπτύσσει εύφλεκτο ατμό	3314	9	
ΕΝΩΣΗ ΣΕΛΗΝΙΟΥ, ΥΓΡΗ, Ε.Α.Ο.	3440	6.1	
ΕΞΑΔΙΕΝΙΟ	2458	3	
ΕΞΑΛΔΕΪΔΗ	1207	3	
ΕΞΑΜΕΘΥΛΕΝΙΜΙΝΗ	2493	3	
ΕΞΑΜΕΘΥΛΕΝΟΔΙΑΜΙΝΗ, ΣΤΕΡΕΑ	2280	8	
ΕΞΑΜΕΘΥΛΕΝΟΔΙΪΣΟΚΥΑΝΙΚΑ ΑΛΑΤΑ	2281	6.1	
ΕΞΑΜΕΘΥΛΕΝΟΤΕΤΡΑΜΙΝΗ	1328	4.1	
ΕΞΑΝΙΑ	1208	3	
ΕΞΑΝΙΤΡΙΚΗ ΜΑΝΝΙΤΟΛΗ (ΝΙΤΡΟΜΑΝΝΙΤΗΣ), ΝΩΠΗ με όχι λιγότερο από 40% νερό, ή μείγμα αλκοόλης και νερού, κατά μάζα	0133	1	
ΕΞΑΝΙΤΡΟΔΙΦΑΙΝΥΛΑΜΙΝΗ (ΔΙΠΙΚΡΥΛΑΜΙΝΗ, ΕΞΥΛΙΟ)	0079	1	
ΕΞΑΝΙΤΡΟΣΤΙΛΒΕΝΙΟ	0392	1	
ΕΞΑΝΟΛΕΣ	2282	3	
ΕΞΑΡΤΗΜΑΤΑ, ΓΡΑΜΜΗ ΕΚΡΗΚΤΙΚΩΝ, Ε.Α.Ο.	0382	1	
ΕΞΑΡΤΗΜΑΤΑ, ΓΡΑΜΜΗ ΕΚΡΗΚΤΙΚΩΝ, Ε.Α.Ο.	0383	1	
ΕΞΑΡΤΗΜΑΤΑ, ΓΡΑΜΜΗ ΕΚΡΗΚΤΙΚΩΝ, Ε.Α.Ο.	0384	1	
ΕΞΑΦΘΟΡΙΟΥΧΟ ΘΕΙΟ	1080	2	
ΕΞΑΦΘΟΡΙΟΥΧΟ ΒΟΛΦΡΑΜΙΟ	2196	2	
ΕΞΑΦΘΟΡΙΟΥΧΟ ΣΕΛΗΝΙΟ	2194	2	
ΕΞΑΦΘΟΡΙΟΥΧΟ ΤΕΛΛΟΥΡΙΟ	2195	2	
ΕΞΑΦΘΟΡΟΑΙΘΑΝΙΟ, ΠΕΠΙΣΜΕΝΟ (ΨΥΚΤΙΚΟ ΑΕΡΙΟ R 116)	2193	2	
ΕΞΑΦΘΟΡΟΑΚΕΤΟΝΗ	2420	2	
ΕΞΑΦΘΟΡΟΑΚΕΤΟΝΗ ΕΝΥΔΑΤΩΜΕΝΗ, ΥΓΡΗ	2552	6.1	
ΕΞΑΦΘΟΡΟΑΚΕΤΟΝΗ ΕΝΥΔΡΗ, ΣΤΕΡΗ	3436	6.1	
ΕΞΑΦΘΟΡΟΠΡΟΠΥΛΕΝΙΟ (ΨΥΚΤΙΚΟ ΑΕΡΙΟ R 1216)	1858	2	

ΕΦΗΜΕΡΙΣ ΤΗΣ ΚΥΒΕΡΝΗΣΕΩΣ (ΤΕΥΧΟΣ ΔΕΥΤΕΡΟ)

36427

Όνομα και περιγραφή	Αριθμ. UN	Κλάση	Παρατηρήσεις
ΕΞΑΦΘΟΡΟΦΩΣΦΟΡΙΚΟ ΟΞΥ	1782	8	
ΕΞΑΧΛΩΡΑΚΕΤΟΝΗ	2661	6.1	
ΕΞΑΧΛΩΡΟΒΕΝΖΟΛΙΟ	2729	6.1	
ΕΞΑΧΛΩΡΟΒΟΥΤΑΔΙΕΝΙΟ	2279	6.1	
ΕΞΑΧΛΩΡΟΚΥΚΛΟΠΕΝΤΑΔΙΕΝΙΟ	2646	6.1	
ΕΞΑΧΛΩΡΟΦΑΙΝΙΟ	2875	6.1	
ΕΞΟΛΙΤΗΣ (ΕΧΟΤΟΛ), ξηρός ή νοπός με λιγότερο από 15% νερό, κατά μάζα	0118	1	
ΕΞΟΤΟΝΑΛΗ	0393	1	
ΕΞΥΛΟΤΡΙΧΛΩΡΟΣΙΑΛΑΝΙΟ	1784	8	
ΕΠΙΒΡΩΜΟΥΔΡΙΝΗ	2558	6.1	
Επικίνδυνα εμπορεύματα σε μηχανήματα ή επικίνδυνα εμπορεύματα σε εξοπλισμό	3363	9	ΔΕΝ ΥΠΟΚΕΙΤΑΙ ΣΤΗΝ ADR [βλέπε επίσης 1.1.3.1(b)]
ΕΠΙΧΛΩΡΥΔΡΙΝΗ	2023	6.1	
ΕΠΤΑΘΕΙΟΥΧΟΣ ΦΩΣΦΟΡΟΣ, απαλλαγμένος από κίτρινο και λευκό φώσφορο	1339	4.1	
ΕΠΤΑΝΙΑ	1206	3	
ΕΠΤΑΦΘΟΡΟΠΡΟΠΑΝΙΟ (ΨΥΚΤΙΚΟ ΑΕΡΙΟ R 227)	3296	2	
ΕΣΤΕΡΕΣ, Ε.Α.Ο.	3272	3	
ΕΥΦΛΕΚΤΑ ΣΤΕΡΕΑ, ΑΝΟΡΓΑΝΑ, Ε.Α.Ο.	3178	4.1	
ΕΥΦΛΕΚΤΑ ΣΤΕΡΕΑ, ΔΙΑΒΡΩΤΙΚΑ, ΑΝΟΡΓΑΝΑ, Ε.Α.Ο.	3180	4.1	
ΕΥΦΛΕΚΤΑ ΣΤΕΡΕΑ, ΔΙΑΒΡΩΤΙΚΑ, ΟΡΓΑΝΙΚΑ, Ε.Α.Ο.	2925	4.1	
ΕΥΦΛΕΚΤΑ ΣΤΕΡΕΑ, ΟΞΕΙΔΩΤΙΚΑ, Ε.Α.Ο.	3097	4.1	ΑΠΑΓΟΡΕΥΕΤΑΙ Η ΜΕΤΑΦΟΡΑ
ΕΥΦΛΕΚΤΑ ΣΤΕΡΕΑ, ΟΡΓΑΝΙΚΑ, Ε.Α.Ο.	1325	4.1	
ΕΥΦΛΕΚΤΑ ΣΤΕΡΕΑ, ΟΡΓΑΝΙΚΑ, ΤΗΓΜΕΝΑ, Ε.Α.Ο.	3176	4.1	
ΕΥΦΛΕΚΤΑ ΣΤΕΡΕΑ, ΤΟΞΙΚΑ, ΑΝΟΡΓΑΝΑ, Ε.Α.Ο.	3179	4.1	
ΕΥΦΛΕΚΤΑ ΣΤΕΡΕΑ, ΤΟΞΙΚΑ, ΟΡΓΑΝΙΚΑ, Ε.Α.Ο.	2926	4.1	
ΕΥΦΛΕΚΤΑ ΥΓΡΑ, ΔΙΑΒΡΩΤΙΚΑ, Ε.Α.Ο.	2924	3	
ΕΥΦΛΕΚΤΑ ΥΓΡΑ, Ε.Α.Ο.	1993	3	
ΕΥΦΛΕΚΤΑ ΥΓΡΑ, ΤΟΞΙΚΑ, ΔΙΑΒΡΩΤΙΚΑ, Ε.Α.Ο.	3286	3	
ΕΥΦΛΕΚΤΑ ΥΓΡΑ, ΤΟΞΙΚΑ, Ε.Α.Ο.	1992	3	
ΖΙΡΚΟΝΙΟ ΜΗ ΧΡΗΣΙΜΟΠΟΙΗΣΙΜΟ	1932	4.2	
ΖΙΡΚΟΝΙΟ ΣΕ ΣΚΟΝΗ, ΝΩΠΟ με όχι λιγότερο από 25% νερό, κατά μάζα	1358	4.1	
ΖΙΡΚΟΝΙΟ ΣΕ ΣΚΟΝΗ, ΞΗΡΟ	2008	4.2	
ΖΙΡΚΟΝΙΟ, ΞΗΡΟ, ολοκληρωμένα φύλλα, λωρίδα, ή σπειροειδές σύρμα	2009	4.2	
ΖΙΡΚΟΝΙΟ, ΞΗΡΟ, σπειρομένο σύρμα, φύλα φινιρισμένου μετάλλου, φλύδα (πιο λεπτή 254 μικρά αλλά όχι πιο λεπτή από 18 μικρά)	2858	4.1	
ΖΥΜΕΛΛΑΙΟ	1201	3	
ΗΛΙΟ, ΣΥΜΠΙΕΣΜΕΝΟ	1046	2	
ΗΛΙΟ, ΥΓΡΟ ΥΠΟ ΨΥΞΗ	1963	2	
ΗΧΗΤΙΚΕΣ ΣΥΣΚΕΥΕΣ, ΕΚΡΗΚΤΙΚΑ	0204	1	
ΘΕΠΙΚΗ ΝΙΚΟΤΙΝΗ, ΔΙΑΛΥΜΑ	1658	6.1	
ΘΕΠΙΚΗ ΝΙΚΟΤΙΝΗ, ΣΤΕΡΗ	3445	6.1	
ΘΕΠΙΚΗ ΥΔΡΟΞΥΛΑΜΙΝΗ	2865	8	
ΘΕΠΙΚΟ ΒΑΝΑΔΥΛΙΟ	2931	6.1	
ΘΕΠΙΚΟ ΟΞΥ, με όχι περισσότερο από 51% οξύ ή ΥΓΡΑ ΜΠΑΤΑΡΙΑΣ, ΟΞΙΝΑ	2796	8	
ΘΕΠΙΚΟ ΟΞΥ, ΑΤΜΙΖΟΝ	1831	8	
ΘΕΠΙΚΟ ΟΞΥ, με περισσότερο από 51% οξύ	1830	8	
ΘΕΠΙΚΟ ΟΞΥ, ΧΡΗΣΙΜΟΠΟΙΗΜΕΝΟ	1832	8	
ΘΕΠΙΚΟΣ ΔΙΑΙΘΥΛΕΣΤΕΡΑΣ	1594	6.1	

Όνομα και περιγραφή	Αριθμ. UN	Κλάση	Παρατηρήσεις
ΘΕΠΙΚΟΣ ΔΙΜΕΘΥΛΕΣΤΕΡΑΣ	1595	6.1	
ΘΕΠΙΚΟΣ ΜΟΛΥΒΔΟΣ με περισσότερο από 3% ελεύθερο οξύ	1794	8	
ΘΕΠΙΚΟΣ ΥΔΡΑΡΓΥΡΟΣ	1645	6.1	
ΘΕΙΟ	1350	4.1	
ΘΕΙΟ, ΤΗΓΜΕΝΟ	2448	4.1	
ΘΕΙΟΓΑΛΑΚΤΙΚΟ ΟΞΥ	2936	6.1	
ΘΕΙΟΓΛΥΚΟΛΗ	2966	6.1	
ΘΕΙΟΓΛΥΚΟΛΙΚΟ ΟΞΥ	1940	8	
ΘΕΙΟΔΙΧΛΩΡΙΟΥΧΟΣ ΦΑΙΝΥΛΟΦΩΣΦΟΡΟΣ	2799	8	
ΘΕΙΟΚΑΡΒΑΜΙΚΑ ΠΑΡΑΣΙΤΟΚΤΟΝΑ, ΥΓΡΑ, ΤΟΞΙΚΑ	3006	6.1	
ΘΕΙΟΚΑΡΒΑΜΙΚΑ ΠΑΡΑΣΙΤΟΚΤΟΝΑ, ΥΓΡΑ, ΤΟΞΙΚΑ, ΕΥΦΛΕΚΤΑ σημείο ανάφλεξης όχι χαμηλότερο από 23 °C	3005	6.1	
ΘΕΙΟΚΥΑΝΙΚΟΣ ΥΔΡΑΡΓΥΡΟΣ	1646	6.1	
ΘΕΙΟΝΥΛΟΧΛΩΡΙΔΙΟ	1836	8	
ΘΕΙΟΞΙΚΟ ΟΞΥ	2436	3	
ΘΕΙΟΥΧΟ ΑΜΜΩΝΙΟ ΔΙΑΛΥΜΑ	2683	8	
ΘΕΙΟΥΧΟ ΚΑΛΙΟ, ΑΝΥΔΡΟ ή ΘΕΙΟΥΧΟ ΚΑΛΙΟ, με λιγότερο από 30% νερό από κρυστάλλωση	1382	4.2	
ΘΕΙΟΥΧΟ ΚΑΛΙΟ, ΕΝΥΔΑΤΩΜΕΝΟ με περισσότερο από 30% νερό από κρυστάλλωση	1847	8	
ΘΕΙΟΥΧΟ ΝΑΤΡΙΟ, ΕΝΥΔΑΤΩΜΕΝΟ με όχι λιγότερο από 30% νερό	1849	8	
ΘΕΙΟΥΧΟ ΝΑΤΡΙΟ, ΑΝΥΔΡΟ ή ΘΕΙΟΥΧΟ ΝΑΤΡΙΟ, με λιγότερο από 30% νερό από κρυστάλλωση	1385	4.2	
ΘΕΙΟΦΑΙΝΙΟ	2414	3	
ΘΕΙΟΦΩΣΓΕΝΙΟ	2474	6.1	
ΘΕΙΟΦΩΣΦΟΡΥΛΟΧΛΩΡΙΔΙΟ	1837	8	
ΘΕΙΟΧΛΩΡΙΔΙΑ	1828	8	
ΘΕΙΩΔΕΣ ΟΞΥ	1833	8	
ΘΗΚΕΣ, ΕΥΦΛΑΙΚΤΕΣ, ΚΕΝΕΣ, χωρίς εγγυητή	0447	1	
ΘΗΚΕΣ, ΕΥΦΛΕΚΤΕΣ, ΚΕΝΕΣ, χωρίς εγγυητή	0446	1	
ΘΗΚΕΣ, ΦΥΣΙΠΤΙΩΝ, ΚΕΝΕΣ, με ΕΓΧΥΤΗ	0055	1	
ΘΗΚΕΣ, ΦΥΣΙΠΤΙΩΝ, ΚΕΝΕΣ, ΜΕ ΕΓΧΥΤΗ	0379	1	
ΘΡΑΥΣΤΙΚΕΣ ΜΗΧΑΝΕΣ, ΕΚΡΗΚΤΙΚΑ χωρίς πυροκροτητή, για πετρελαιοπηγές	0099	1	
ΙΝΕΣ ή ΥΦΑΣΜΑΤΑ ΔΙΑΠΟΤΙΣΜΕΝΑ με ΕΛΑΦΡΩΣ ΝΙΤΡΩΜΕΝΗ ΝΙΤΡΟΚΥΤΤΑΡΙΝΗ, Ε.Α.Ο.	1353	4.1	
Ινες, ζωικές ή ίνες, φυτικές καμμένες, νωπές ή υγρές	1372	4.2	ΔΕΝ ΥΠΟΚΕΙΤΑΙ ΣΤΗΝ ADR
ΙΝΕΣ, ΖΩΙΚΕΣ, ΦΥΤΙΚΕΣ ή ΣΥΝΘΕΤΙΚΕΣ Ε.Α.Ο., με έλαιο	1373	4.2	
Ινες, λαχανικά, ξηρά	3360	4.1	ΔΕΝ ΥΠΟΚΕΙΤΑΙ ΣΤΗΝ ADR
ΙΣΟΒΑΛΕΡΙΑΝΙΚΟΣ ΜΕΘΥΛΕΣΤΕΡΑΣ	2400	3	
ΙΣΟΒΟΥΤΑΝΙΟ	1969	2	
ΙΣΟΒΟΥΤΑΝΟΛΗ (ΙΣΟΒΟΥΤΥΛΙΚΗ ΑΛΚΟΟΛΗ)	1212	3	
ΙΣΟΒΟΥΤΥΛΑΜΙΝΗ	1214	3	
ΙΣΟΒΟΥΤΥΛΕΝΙΟ	1055	2	
ΙΣΟΒΟΥΤΥΡΑΛΔΕΪΔΗ (ΙΣΟΒΟΥΤΑΛΔΕΪΔΗ)	2045	3	
ΙΣΟΒΟΥΤΥΡΙΚΟ ΟΞΥ	2529	3	
ΙΣΟΒΟΥΤΥΡΙΚΟΣ ΑΙΘΥΛΕΣΤΕΡΑΣ	2385	3	
ΙΣΟΒΟΥΤΥΡΙΚΟΣ ΙΣΟΒΟΥΤΥΛΕΣΤΕΡΑΣ	2528	3	
ΙΣΟΒΟΥΤΥΡΙΚΟΣ ΙΣΟΠΡΟΠΥΛΕΣΤΕΡΑΣ	2406	3	
ΙΣΟΒΟΥΤΥΡΟΝΙΤΡΙΔΙΟ	2284	3	
ΙΣΟΒΟΥΤΥΡΥΛΟΧΛΩΡΙΔΙΟ	2395	3	

Όνομα και περιγραφή	Αριθμ. UN	Κλάση	Παρατηρήσεις
ΙΣΟΞΕΝΙΟ	2288	3	
ΙΣΟΕΠΤΕΝΙΟ	2287	3	
ΙΣΟΘΕΙΟΚΥΑΝΙΚΟ ΑΛΛΥΛΙΟ, ΣΤΑΘΕΡΟΠΟΙΗΜΕΝΟ	1545	6.1	
ΙΣΟΘΕΙΟΚΥΑΝΙΚΟΣ ΜΕΘΥΛΕΣΤΕΡΑΣ	2477	6.1	
ΙΣΟΚΥΑΝΙΚΑ ΑΛΑΤΑ, ΕΥΦΛΕΚΤΑ, ΤΟΞΙΚΑ, Ε.Α.Ο. ή ΔΙΑΛΥΜΑΤΑ ΑΥΤΩΝ, ΕΥΦΛΕΚΤΑ, ΤΟΞΙΚΑ, Ε.Α.Ο.	2478	3	
ΙΣΟΚΥΑΝΙΚΑ ΑΛΑΤΑ, ΤΟΞΙΚΑ, Ε.Α.Ο. ή ΔΙΑΛΥΜΑΤΑ ΙΣΟΚΥΑΝΙΚΩΝ ΑΛΑΤΩΝ, ΤΟΞΙΚΑ, Ε.Α.Ο.	2206	6.1	
ΙΣΟΚΥΑΝΙΚΑ ΑΛΑΤΑ, ΤΟΞΙΚΑ, ΕΥΦΛΕΚΤΑ, Ε.Α.Ο. ή ΔΙΑΛΥΜΑ ΙΣΟΚΥΑΝΙΚΩΝ ΑΛΑΤΩΝ, ΤΟΞΙΚΟ, ΕΥΦΛΕΚΤΟ, Ε.Α.Ο.	3080	6.1	
ΙΣΟΚΥΑΝΙΚΟΒΕΝΖΟΤΡΙΦΘΟΡΙΔΙΑ	2285	6.1	
ΙΣΟΚΥΑΝΙΚΟΣ ΙΣΟΒΟΥΤΥΛΕΣΤΕΡΑΣ	2486	6.1	
ΙΣΟΚΥΑΝΙΚΟΣ ΚΥΚΛΟΞΥΛΕΣΤΕΡΑΣ	2488	6.1	
ΙΣΟΚΥΑΝΙΚΟΣ Ν-ΒΟΥΤΥΛΕΣΤΕΡΑΣ	2485	6.1	
ΙΣΟΚΥΑΝΙΚΟΣ Ν-ΠΡΟΠΥΛΕΣΤΕΡΑΣ	2482	6.1	
ΙΣΟΚΥΑΝΙΚΟΣ ΑΙΘΥΛΕΣΤΕΡΑΣ	2481	6.1	
ΙΣΟΚΥΑΝΙΚΟΣ ΔΙΧΛΩΡΟΦΑΙΝΥΛΕΣΤΕΡΑΣ	2250	6.1	
ΙΣΟΚΥΑΝΙΚΟΣ ΙΣΟΠΡΟΠΥΛΕΣΤΕΡΑΣ	2483	6.1	
ΙΣΟΚΥΑΝΙΚΟΣ ΜΕΘΟΞΥΜΕΘΥΛΕΣΤΕΡΑΣ	2605	6.1	
ΙΣΟΚΥΑΝΙΚΟΣ ΜΕΘΥΛΕΣΤΕΡΑΣ	2480	6.1	
ΙΣΟΚΥΑΝΙΚΟΣ ΤΡΙΤΟΤΑΓΗΣ ΒΟΥΤΥΛΕΣΤΕΡΑΣ	2484	6.1	
ΙΣΟΚΥΑΝΙΚΟΣ ΦΑΙΝΥΛΕΣΤΕΡΑΣ	2487	6.1	
ΙΣΟΟΚΤΕΝΙΑ	1216	3	
ΙΣΟΠΕΝΤΕΝΙΑ	2371	3	
ΙΣΟΠΡΕΝΙΟ, ΣΤΑΘΕΡΟΠΟΙΗΜΕΝΟ	1218	3	
ΙΣΟΠΡΟΠΑΝΟΛΗ (ΙΣΟΠΡΟΠΥΛΙΚΗ ΑΛΚΟΟΛΗ)	1219	3	
ΙΣΟΠΡΟΠΕΝΥΛΟΒΕΝΖΟΛΙΟ	2303	3	
ΙΣΟΠΡΟΠΥΛΑΜΙΝΗ	1221	3	
ΙΣΟΠΡΟΠΥΛΕΣΤΕΡΑΣ ΧΛΩΡΟΦΟΡΜΙΚΟΣ	2407	6.1	
ΙΣΟΠΡΟΠΥΛΟΒΕΝΖΟΛΙΟ	1918	3	
ΙΣΟΣΟΡΒΙΔΙΟ ΔΙΝΙΤΡΙΚΟ ΜΕΙΓΜΑ με όχι λιγότερο από 60% λακτόση, μαννόζη, άμυλο ή φωσφορικό υδροξείδιο του ασβεστίου	2907	4.1	
ΙΣΟΣΟΡΒΟΥΧΑ-5-ΜΟΝΟΝΙΤΡΙΚΑ ΑΛΑΤΑ	3251	4.1	
ΙΣΟΦΟΡΟΝΟΔΙΑΜΙΝΗ	2289	8	
ΙΩΔΙΟ	3495	8	
ΙΩΔΙΟΥΧΟ ΑΛΛΥΛΙΟ	1723	3	
ΙΩΔΙΟΥΧΟΣ ΥΔΡΑΡΓΥΡΟΣ	1638	6.1	
ΙΩΔΟΜΕΘΥΛΟΠΡΟΠΑΝΙΑ	2391	3	
ΙΩΔΟΠΡΟΠΑΝΙΑ	2392	3	
ΚΑΙΣΙΟ	1407	4.3	
ΚΑΚΟΔΥΛΙΚΟ ΝΑΤΡΙΟ	1688	6.1	
ΚΑΚΟΔΥΛΙΚΟ ΟΞΥ (ΑΛΚΑΡΖΕΝ)	1572	6.1	
ΚΑΛΙΟ	2257	4.3	
ΚΑΜΦΟΡΑ, συνθετική	2717	4.1	
ΚΑΜΦΟΡΕΛΛΙΟ	1130	3	
ΚΑΟΥΤΣΟΥΚ ΜΗ ΧΡΗΣΙΜΟΠΟΙΗΣΙΜΟ ή ΚΑΟΥΤΣΟΥΚ ΚΑΚΗΣ ΠΟΙΟΤΗΤΑΣ, σε σκόνη ή κόκκους	1345	4.1	
ΚΑΠΡΟΝΙΚΟ ΟΞΥ	2829	8	
ΚΑΡΒΑΜΙΚΑ ΠΑΡΑΣΙΤΟΚΤΟΝΑ, ΣΤΕΡΕΑ, ΤΟΞΙΚΑ	2757	6.1	
ΚΑΡΒΑΜΙΚΑ ΠΑΡΑΣΙΤΟΚΤΟΝΑ, ΥΓΡΑ, ΕΥΦΛΕΚΤΑ, ΤΟΞΙΚΑ (σημείο ανάφλεξης χαμηλότερο από 23 °C)	2758	3	

Όνομα και περιγραφή	Αριθμ. UN	Κλάση	Παρατηρήσεις
ΚΑΡΒΑΜΙΚΑ ΠΑΡΑΣΤΟΚΤΟΝΑ, ΥΓΡΑ, ΤΟΞΙΚΑ	2992	6.1	
ΚΑΡΒΑΜΙΚΑ ΠΑΡΑΣΤΟΚΤΟΝΑ, ΥΓΡΑ, ΤΟΞΙΚΑ ΕΥΦΛΕΚΤΑ σημείο ανάφλεξης όχι χαμηλότερο από 23 °C	2991	6.1	
ΚΑΡΒΙΔΙΟ ΑΛΟΥΜΙΝΙΟΥ	1394	4.3	
ΚΑΡΒΙΔΙΟ ΑΣΒΕΣΤΙΟΥ	1402	4.3	
ΚΑΡΒΟΝΥΛΙΑ ΜΕΤΑΛΛΩΝ, ΥΓΡΑ, Ε.Α.Ο.	3281	6.1	
ΚΑΡΒΟΝΥΛΙΟ ΤΟΥ ΝΙΚΕΛΙΟΥ	1259	6.1	
ΚΑΡΒΟΝΥΛΟΣΟΥΛΦΙΔΙΟ	2204	2	
ΚΑΡΒΟΝΥΛΟΦΘΟΡΙΔΙΟ	2417	2	
ΚΑΤΑΛΥΤΗΣ ΜΕΤΑΛΛΟΥ, ΝΩΠΟΣ με ορατό πλεόνασμα υγρού	1378	4.2	
ΚΑΤΑΛΥΤΗΣ ΜΕΤΑΛΛΟΥ, ΞΗΡΟΣ	2881	4.2	
ΚΑΥΣΙΜΑ ΑΕΡΟΠΛΟΙΑΣ, ΣΤΡΟΒΙΛΟΜΗΧΑΝΩΝ	1863	3	
ΚΑΥΣΙΜΟ ΠΕΤΡΕΛΑΙΟ σύμφωνα με τις προδιαγραφές του EN 590:2004 ή ΓΚΑΖΟΙΛ (ΑΕΡΙΕΛΛΑΙΟ) ή ΠΕΤΡΕΛΑΙΟ ΘΕΡΜΑΝΣΗΣ ΕΛΛΑΦΡΥ με σημείο ανάφλεξης όπως αυτό προσδιορίζεται στο EN 590:2004	1202	3	
ΚΑΥΣΤΙΚΟ ΑΛΚΑΛΙΚΟ ΥΓΡΟ, Ε.Α.Ο.	1719	8	
ΚΕΛΛΟΥΛΟΪΤΗΣ σε κομμάτι, ράβδο, ρολό, φύλλα, σωλήνες κ.λπ., εκτός από ψήγματα	2000	4.1	
ΚΕΛΛΟΥΛΟΪΤΗΣ, ΨΗΓΜΑΤΑ	2002	4.2	
ΚΕΤΟΝΕΣ, ΥΓΡΕΣ, Ε.Α.Ο.	1224	3	
ΚΕΤΟΝΕΣ, ΥΓΡΕΣ, Ε.Α.Ο. (τάση ατμών στους 50 °C όχι υψηλότερη από 110 kPa)	1224	3	
ΚΕΦΑΛΕΣ, ΡΟΥΚΕΤΑ με εκρηκτική γόμωση	0286	1	
ΚΕΦΑΛΕΣ, ΡΟΥΚΕΤΑ με εκρηκτική γόμωση	0287	1	
ΚΕΦΑΛΕΣ, ΡΟΥΚΕΤΑ με εκρηκτική γόμωση	0369	1	
ΚΕΦΑΛΕΣ, ΡΟΥΚΕΤΩΝ με εκρηκτικό μηχανισμό ή βλητική γόμωση	0370	1	
ΚΕΦΑΛΕΣ, ΡΟΥΚΕΤΩΝ με εκρηκτικό μηχανισμό ή βλητική γόμωση	0371	1	
ΚΕΦΑΛΕΣ, ΤΟΡΠΙΛΩΝ με εκρηκτική γόμωση	0221	1	
ΚΗΡΟΖΙΝΗ	1223	3	
ΚΙΝΗΤΗΡΕΣ ΡΟΥΚΕΤΩΝ	0280	1	
ΚΙΝΗΤΗΡΕΣ ΡΟΥΚΕΤΩΝ	0281	1	
ΚΙΝΗΤΗΡΕΣ ΡΟΥΚΕΤΩΝ	0186	1	
ΚΙΝΗΤΗΡΕΣ ΡΟΥΚΕΤΩΝ ΜΕ ΥΠΕΡΓΟΛΙΚΑ ΥΓΡΑ με ή χωρίς βλητική γόμωση	0250	1	
ΚΙΝΗΤΗΡΕΣ ΡΟΥΚΕΤΩΝ ΜΕ ΥΠΕΡΓΟΛΙΚΑ ΥΓΡΑ με ή χωρίς βλητική γόμωση	0322	1	
ΚΙΝΗΤΗΡΕΣ ΡΟΥΚΕΤΩΝ, ΥΓΡΩΝ ΚΑΥΣΙΜΩΝ	0395	1	
ΚΙΝΗΤΗΡΕΣ ΡΟΥΚΕΤΩΝ, ΥΓΡΩΝ ΚΑΥΣΙΜΩΝ	0396	1	
ΚΙΝΟΛΙΝΗ	2656	6.1	
ΚΙΤ ΠΟΛΥΕΣΤΕΡΙΚΗΣ ΡΗΤΙΝΗΣ	3269	3	
ΚΛΑΣΜΑΤΑ ΛΙΘΑΝΘΡΑΚΟΠΙΣΣΑΣ ΕΥΦΛΕΚΤΑ	1136	3	
ΚΛΑΣΜΑΤΑ ΠΕΤΡΕΛΑΙΟΥ, Ε.Α.Ο. ή ΠΡΟΪΟΝΤΑ ΠΕΤΡΕΛΑΙΟΥ, Ε.Α.Ο.	1268	3	
ΚΛΑΣΜΑΤΑ ΠΕΤΡΕΛΑΙΟΥ, Ε.Α.Ο. ή ΠΡΟΪΟΝΤΑ ΠΕΤΡΕΛΑΙΟΥ, Ε.Α.Ο. (τάση ατμών στους 50 °C όχι υψηλότερη από 110 kPa)	1268	3	
ΚΛΑΣΜΑΤΑ ΠΕΤΡΕΛΑΙΟΥ, Ε.Α.Ο. ή ΠΡΟΪΟΝΤΑ ΠΕΤΡΕΛΑΙΟΥ, Ε.Α.Ο. (τάση ατμών στους 50 °C υψηλότερη από 110 kPa)	1268	3	
ΚΛΙΝΙΚΑ ΑΠΟΒΑΗΤΑ, ΜΗ ΚΑΘΟΡΙΖΟΜΕΝΑ, Ε.Α.Ο.	3291	6.2	
ΚΟΛΛΩΔΕΙΣ ΟΥΣΙΕΣ που περιέχουν ευφλεκτα υγρά	1133	3	
ΚΟΠΡΑ (ΕΝΔΟΚΑΡΠΙΟΥ ΤΟΥ ΚΟΚΟΚΑΡΥΟΥ)	1363	4.2	
ΚΟΠΤΕΣ, ΚΑΛΩΔΙΩΝ, ΕΚΡΗΚΤΙΚΑ	0070	1	
ΚΟΡΔΟΝΙ (ΦΥΤΙΛΙ), ΕΚΡΗΚΤΙΚΟ ΠΥΡΟΔΟΤΙΚΟ με μεταλλική επένδυση	0290	1	
ΚΟΡΔΟΝΙ (ΦΥΤΙΛΙ), ΕΚΡΗΚΤΙΚΟ ΠΥΡΟΔΟΤΙΚΟ, μεταλλικής επένδυσης	0102	1	
ΚΟΡΔΟΝΙ (ΦΥΤΙΛΙ), ΕΚΡΗΚΤΙΚΟ ΠΥΡΟΔΟΤΙΚΟ, ΜΕΤΡΙΑΣ ΙΣΧΥΟΣ, μεταλλικής επένδυσης	0104	1	

Όνομα και περιγραφή	Αριθμ. UN	Κλάση	Παρατηρήσεις
ΚΟΡΔΟΝΙ, ΕΚΡΗΚΤΙΚΟ ΠΥΡΟΔΟΤΙΚΟ εύκαμπτο	0289	1	
ΚΟΡΔΟΝΙ, ΕΚΡΗΚΤΙΚΟ ΠΥΡΟΔΟΤΙΚΟ, εύκαμπτο	0065	1	
ΚΟΡΔΟΝΙ, ΠΥΡΟΔΟΤΙΚΟΣ ΜΗΧΑΝΙΣΜΟΣ	0066	1	
ΚΟΥΜΕΝΙΑ	2046	3	
Κουρέλια, ελαιώδη	1856	4.2	ΔΕΝ ΥΠΟΚΕΙΤΑΙ ΣΤΗΝ ADR
ΚΡΑΜΑ ΜΕΤΑΛΛΩΝ ΤΗΣ ΣΕΙΡΑΣ ΑΛΚΑΛΙΚΩΝ ΓΑΙΩΝ, Ε.Α.Ο.	1393	4.3	
ΚΡΑΜΑΤΑ ΒΑΡΙΟΥ, ΑΥΤΟΑΝΑΦΛΕΞΙΜΑ	1854	4.2	
ΚΡΑΜΑΤΑ ΚΑΛΙΟΥ, ΝΑΤΡΙΟΥ, ΣΤΕΡΕΑ	3404	4.3	
ΚΡΑΜΑΤΑ ΜΕΤΑΛΛΩΝ ΜΕ ΚΑΛΙΟ, ΥΓΡΑ	1420	4.3	
ΚΡΑΜΑΤΑ ΝΑΤΡΙΟΥ ΜΕ ΚΑΛΙΟ, ΥΓΡΑ	1422	4.3	
ΚΡΕΖΟΛΕΣ, ΣΤΕΡΕΕΣ	3455	6.1	
ΚΡΕΖΟΛΕΣ, ΥΓΡΕΣ	2076	6.1	
ΚΡΟΤΟΝΑΛΔΕΥΔΗ, ή ΚΡΟΤΟΝΑΛΔΕΥΔΗ ΣΤΑΘΕΡΟΠΟΙΗΜΕΝΗ	1143	6.1	
ΚΡΟΤΟΝΙΚΟ ΟΞΥ, ΣΤΕΡΕΟ	2823	8	
ΚΡΟΤΟΝΙΚΟΣ ΑΙΘΥΛΕΣΤΕΡΑΣ	1862	3	
ΚΡΟΤΟΝΥΛΕΝΙΟ	1144	3	
ΚΡΥΖΥΛΙΚΟ ΟΞΥ	2022	6.1	
ΚΡΥΠΤΟ, ΣΥΜΠΙΕΣΜΕΝΟ	1056	2	
ΚΡΥΠΤΟ, ΥΓΡΟ ΥΠΟ ΨΥΞΗ	1970	2	
ΚΡΩΤΟΝΙΚΟ ΟΞΥ, ΥΓΡΟ	3472	8	
ΚΥΑΝΑΜΙΔΙΟ ΑΣΒΕΣΤΙΟΥ με περισσότερο από 0.1% καρβίδιο του ασβεστίου	1403	4.3	
ΚΥΑΝΙΔΙΑ ΤΟΥ ΒΡΩΜΟΒΕΝΖΟΛΙΟΥ, ΣΤΕΡΕΑ	3449	6.1	
ΚΥΑΝΙΔΙΑ, ΑΝΟΡΓΑΝΑ, ΣΤΕΡΕΑ, Ε.Α.Ο.	1588	6.1	
ΚΥΑΝΙΔΙΑ, ΑΝΟΡΓΑΝΑ, ΣΤΕΡΕΑ, Ε.Α.Ο.	1588	6.1	
ΚΥΑΝΙΔΙΟ ΑΣΒΕΣΤΙΟΥ	1575	6.1	
ΚΥΑΝΙΔΙΟ ΤΟΥ ΑΡΓΥΡΟΥ	1684	6.1	
ΚΥΑΝΙΔΙΟ ΤΟΥ ΒΑΡΙΟΥ	1565	6.1	
ΚΥΑΝΙΔΙΟ ΤΟΥ ΒΡΩΜΟΒΕΝΖΥΛΙΟΥ, ΥΓΡΟ	1694	6.1	
ΚΥΑΝΙΔΙΟ ΤΟΥ ΚΑΛΙΟΥ ΔΙΑΛΥΜΑ	3413	6.1	
ΚΥΑΝΙΔΙΟ ΤΟΥ ΝΑΤΡΙΟΥ ΔΙΑΛΥΜΑ	3414	6.1	
ΚΥΑΝΙΔΙΟ ΤΟΥ ΝΙΚΕΛΙΟΥ	1653	6.1	
ΚΥΑΝΙΔΙΟ ΤΟΥ ΥΔΡΑΡΓΥΡΟΥ	1636	6.1	
ΚΥΑΝΙΔΙΝΗ ΤΗΣ ΑΚΕΤΟΝΗΣ, ΣΤΑΘΕΡΟΠΟΙΗΜΕΝΗ	1541	6.1	
ΚΥΑΝΙΟΥΧΑ ΔΙΑΛΥΜΑΤΑ, Ε.Α.Ο.	1935	6.1	
ΚΥΑΝΙΟΥΧΟ ΚΑΛΙΟ, ΣΤΕΡΕΟ	1680	6.1	
ΚΥΑΝΙΟΥΧΟ ΝΑΤΡΙΟ, ΣΤΕΡΕΟ	1689	6.1	
ΚΥΑΝΙΟΥΧΟΣ ΜΟΛΥΒΔΟΣ	1620	6.1	
ΚΥΑΝΙΟΥΧΟΣ ΧΑΛΚΟΣ	1587	6.1	
ΚΥΑΝΟΓΟΝΟ	1026	2	
ΚΥΑΝΟΥΡΙΚΟ ΧΛΩΡΙΟ	2670	8	
ΚΥΑΝΟΥΧΟΣ ΨΕΥΔΑΡΓΥΡΟΣ	1713	6.1	
ΚΥΚΛΟΤΕΤΡΑΜΕΘΥΛΕΝΟ-ΤΕΤΡΑ-ΝΙΤΡΑΜΙΝΗ (ΗΜΧ, ΟΚΤΟΓΟΝΟ), ΑΠΕΥΑΙΣΘΗΤΟΠΟΙΗΜΕΝΟ	0484	1	
ΚΥΚΛΟΤΡΙΜΕΘΥΛΕΝΟΤΡΙΝΙΤΡΑΜΙΝΗ (ΚΥΚΛΟΝΙΤΗΣ, ΕΞΟΓΟΝΟ, RDX), ΑΠΕΥΑΙΣΘΗΤΟΠΟΙΗΜΕΝΗ	0483	1	
ΚΥΚΛΟΒΟΥΤΑΝΙΟ	2601	2	
ΚΥΚΛΟΞΑΝΙΟ	1145	3	
ΚΥΚΛΟΞΑΝΟΝΗ	1915	3	

Όνομα και περιγραφή	Αριθμ. UN	Κλάση	Παρατηρήσεις
ΚΥΚΛΟΞΕΝΙΟ	2256	3	
ΚΥΚΛΟΞΕΝΥΛΟΤΡΙΧΛΩΡΟΣΙΛΑΝΙΟ	1762	8	
ΚΥΚΛΟΞΥΛΑΜΙΝΗ	2357	8	
ΚΥΚΛΟΞΥΛΟΜΕΡΚΑΙΠΤΑΝΗ	3054	3	
ΚΥΚΛΟΞΥΛΟΤΡΙΧΛΩΡΟΣΙΛΑΝΙΟ	1763	8	
ΚΥΚΛΟΕΠΤΑΝΙΟ	2241	3	
ΚΥΚΛΟΕΠΤΑΤΡΙΕΝΙΟ	2603	3	
ΚΥΚΛΟΕΠΤΕΝΙΟ	2242	3	
ΚΥΚΛΟΟΚΤΑΔΙΕΝΙΑ	2520	3	
ΚΥΚΛΟΟΚΤΑΤΕΤΡΑΕΝΙΟ	2358	3	
ΚΥΚΛΟΠΕΝΤΑΝΙΟ	1146	3	
ΚΥΚΛΟΠΕΝΤΑΝΟΛΗ	2244	3	
ΚΥΚΛΟΠΕΝΤΑΝΟΝΗ	2245	3	
ΚΥΚΛΟΠΕΝΤΕΝΙΟ	2246	3	
ΚΥΚΛΟΠΡΟΠΑΝΙΟ	1027	2	
ΚΥΚΛΟΤΕΤΡΑΜΕΘΥΛΕΝΟ-ΤΕΤΡΑΝΙΤΡΑΜΙΝΗ (ΗΜΧ, ΟΚΤΟΓΟΝΟ), ΝΩΠΗ με όχι λιγότερο από 15% νερό, κατά μάζα	0226	1	
ΚΥΚΛΟΤΡΙΜΕΘΥΛΕΝΟΤΡΙΝΙΤΡΑΜΙΝΗ (ΚΥΚΛΟΝΙΤΗΣ, ΕΞΟΓΟΝΟ, RDX), ΝΩΠΗ με όχι λιγότερο από 15% νερό, κατά μάζα	0072	1	
ΛΑΔΙ ΚΟΛΟΦΩΝΙΟΥ (ΡΗΤΙΝΟΠΙΣΣΑΣ)	1286	3	
ΛΑΔΙ ΠΕΥΚΟΥ	1272	3	
ΛΕΥΚΟΣ ΑΜΙΑΝΤΟΣ (χρυσοσίτης, ακτινολίτης, ανθυφυλλίτης, τρεμολίτης)	2590	9	
ΛΙΘΙΟ	1415	4.3	I
ΛΙΠΑΣΜΑ ΑΜΜΩΝΙΩΣΗΣ ΔΙΑΛΥΜΑ με ελεύθερη αμμωνία	1043	2	
ΛΙΠΑΣΜΑΤΑ ΒΑΣΗΣ ΝΙΤΡΙΚΟΥ ΑΜΜΩΝΙΟΥ	2067	5.1	
Λιπάσματα με βάση νιτρικού αμμωνίου, ομοιογενή μείγματα τύπου αζώτου/φοσφορικά, αζώτου/ανθρακικού καλίου ή αζώτου/φοσφορικά/ καλίου που περιέχουν όχι περισσότερο από 70% νιτρικό αμμώνιο και όχι περισσότερο από 0.4% συνολική καύσιμη/οργανική ύλη υπολογισμένη ως άνθρακας ή όχι περισσότερο από 45% νιτρικό αμμώνιο και απεριόριστη ποσότητα καύσιμης ύλης	2071	9	ΔΕΝ ΥΠΟΚΕΙΤΑΙ ΣΤΗΝ ADR
ΜΑΓΝΗΣΙΟ ή ΚΡΑΜΑΤΑ ΜΑΓΝΗΣΙΟΥ με περισσότερο από 50% μαγνήσιο σε σβόλους, ρινίσματα ή ταινίες	1869	4.1	
ΜΑΓΝΗΣΙΟ ΣΕ ΚΟΚΚΟΥΣ, ΚΑΛΥΜΜΕΝΟ μεγέθους σωματιδίων όχι μικρότερο από 149 μm	2950	4.3	
ΜΑΓΝΗΣΙΟ ΣΕ ΣΚΟΝΗ ή ΚΡΑΜΑ ΜΑΓΝΗΣΙΟΥ ΣΕ ΣΚΟΝΗ	1418	4.3	
Μαγνητισμένα υλικά	2807	9	ΔΕΝ ΥΠΟΚΕΙΤΑΙ ΣΤΗΝ ADR
ΜΑΛΕΪΚΟ ΑΝΥΔΡΙΔΙΟ	2215	8	
Μαλλί άχρηστο, νωπό	1387	4.2	ΔΕΝ ΥΠΟΚΕΙΤΑΙ ΣΤΗΝ ADR
ΜΑΝΕΒ ή ΠΑΡΑΣΚΕΥΑΣΜΑΤΑ ΜΑΝΕΒ με όχι λιγότερο από 60% ΜΑΝΕΒ	2210	4.2	
ΜΑΝΕΒ, ΣΤΑΘΕΡΟΠΟΙΗΜΕΝΟ ή ΠΑΡΑΣΚΕΥΑΣΜΑΤΑ ΜΑΝΕΒ, ΣΤΑΘΕΡΟΠΟΙΗΜΕΝΑ έναντι αυτοθέρμανσης	2968	4.3	
ΜΑΥΡΗ ΠΥΡΙΤΙΔΑ (ΜΠΑΡΟΥΤΙ), κοκκώδης ή σε μορφή αλέσματος	0027	1	
ΜΑΥΡΗ ΠΥΡΙΤΙΔΑ (ΜΠΑΡΟΥΤΙ), ΠΕΠΙΕΣΜΕΝΗ ή ΜΑΥΡΗ ΠΥΡΙΤΙΔΑ (ΜΠΑΡΟΥΤΙ), ΣΕ ΣΒΩΛΟΥΣ	0028	1	
ΜΕΘΑΚΡΥΛΛΑΔΕΪΔΗ, ΣΤΑΘΕΡΟΠΟΙΗΜΕΝΗ	2396	3	
ΜΕΘΑΚΡΥΛΙΚΟ ΟΞΥ, ΣΤΑΘΕΡΟΠΟΙΗΜΕΝΟ	2531	8	
ΜΕΘΑΚΡΥΛΙΚΟΣ ΑΙΘΥΛΕΣΤΕΡΑΣ, ΣΤΑΘΕΡΟΠΟΙΗΜΕΝΟΣ	2277	3	
ΜΕΘΑΚΡΥΛΙΚΟΣ ΙΣΟΒΟΥΤΥΛΕΣΤΕΡΑΣ, ΣΤΑΘΕΡΟΠΟΙΗΜΕΝΟΣ	2283	3	
ΜΕΘΑΚΡΥΛΟΝΙΤΡΙΛΙΟ, ΣΤΑΘΕΡΟΠΟΙΗΜΕΝΟ	3079	6.1	
ΜΕΘΑΛΛΥΛΙΚΗ ΑΛΚΟΟΛΗ	2614	3	
ΜΕΘΑΝΙΟ, ΣΥΜΠΙΕΣΜΕΝΟ ή ΦΥΣΙΚΟ ΑΕΡΙΟ, ΣΥΜΠΙΕΣΜΕΝΟ με υψηλή περιεκτικότητα σε μεθάνιο	1971	2	
ΜΕΘΑΝΙΟ, ΥΓΡΟ ΥΠΟ ΨΥΞΗ ή ΦΥΣΙΚΟ ΑΕΡΙΟ, ΥΓΡΟ ΥΠΟ ΨΥΞΗ με υψηλή περιεκτικότητα σε μεθάνιο	1972	2	

ΕΦΗΜΕΡΙΣ ΤΗΣ ΚΥΒΕΡΝΗΣΕΩΣ (ΤΕΥΧΟΣ ΔΕΥΤΕΡΟ)

36433

Όνομα και περιγραφή	Αριθμ. UN	Κλάση	Παρατηρήσεις
ΜΕΘΑΝΟΛΗ	1230	3	
ΜΕΘΑΝΟΣΟΥΛΦΟΝΥΛΟΧΛΩΡΙΔΙΟ	3246	6.1	
ΜΕΘΥΛΛΑΛΗ	1234	3	
ΜΕΘΥΛΛΑΛΥΛΟΧΛΩΡΙΔΙΟ	2554	3	
ΜΕΘΥΛΑΜΙΝΗ, ΑΝΥΔΡΗ	1061	2	
ΜΕΘΥΛ-ΒΙΝΥΛ-ΚΕΤΟΝΗ, ΣΤΑΘΕΡΟΠΟΙΗΜΕΝΗ	1251	6.1	
ΜΕΘΥΛΔΙΧΛΩΡΟΣΙΛΑΝΙΟ	1242	4.3	
ΜΕΘΥΛΙΚΟ ΝΑΤΡΙΟ	1431	4.2	
ΜΕΘΥΛ-ΙΣΟΒΟΥΤΥΛ-ΚΕΤΟΝΗ	1245	3	
ΜΕΘΥΛ-ΙΣΟΠΡΟΠΕΝΥΛ-ΚΕΤΟΝΗ, ΣΤΑΘΕΡΟΠΟΙΗΜΕΝΗ	1246	3	
ΜΕΘΥΛΙΩΔΙΔΙΟ	2644	6.1	
ΜΕΘΥΛΟΒΡΩΜΙΔΙΟ με όχι περισσότερο από 2% χλωροπικρίνη	1062	2	
ΜΕΘΥΛΟΪΣΟΒΟΥΤΥΛΟΚΑΡΒΙΝΟΛΗ	2053	3	
ΜΕΘΥΛΟΚΥΚΛΟΞΑΝΙΟ	2296	3	
ΜΕΘΥΛΟΚΥΚΛΟΞΑΝΟΛΕΣ, εύφλεκτες	2617	3	
ΜΕΘΥΛΟΚΥΚΛΟΞΑΝΟΝΕΣ	2297	3	
ΜΕΘΥΛΟΚΥΚΛΟΠΕΝΤΑΝΙΟ	2298	3	
ΜΕΘΥΛΟΜΕΡΚΑΠΤΑΝΗ	1064	2	
ΜΕΘΥΛΟΠΕΝΤΑΔΙΕΝΙΟ	2461	3	
ΜΕΘΥΛΟΠΡΟΠΥΛΑΙΘΕΡΑΣ	2612	3	
ΜΕΘΥΛΟΤΕΤΡΑΪΔΡΟΦΟΥΡΑΝΙΟ	2536	3	
ΜΕΘΥΛΟ-ΤΡΙΤΟΤΑΓΗΣ ΒΟΥΤΥΛΑΙΘΕΡΑΣ	2398	3	
ΜΕΘΥΛΟΦΑΙΝΥΛΟΔΙΧΛΩΡΟΣΙΛΑΝΙΟ	2437	8	
ΜΕΘΥΛΟΦΘΟΡΙΔΙΟ (ΨΥΚΤΙΚΟ ΑΕΡΙΟ R 41)	2454	2	
ΜΕΘΥΛΟΧΛΩΡΙΔΙΟ (ΨΥΚΤΙΚΟ ΑΕΡΙΟ R 40)	1063	2	
ΜΕΘΥΛ-ΠΡΟΠΥΛ-ΚΕΤΟΝΗ	1249	3	
ΜΕΘΥΛΤΡΙΧΛΩΡΟΣΙΛΑΝΙΟ	1250	3	
ΜΕΘΥΛΥΔΡΑΖΙΝΗ	1244	6.1	
ΜΕΘΥΛ-ΧΛΩΡΟΜΕΘΥΛ-ΑΙΘΕΡΑΣ	1239	6.1	
ΜΕΘΥΛΧΛΩΡΟΣΙΛΑΝΙΟ	2534	2	
ΜΕΙΓΜΑ ΑΕΡΙΟΥ ΥΔΡΟΓΟΝΑΝΘΡΑΚΑ, ΣΥΜΠΙΕΣΜΕΝΟ, Ε.Α.Ο.	1964	2	
ΜΕΙΓΜΑ ΑΕΡΙΟΥ ΥΔΡΟΓΟΝΑΝΘΡΑΚΑ, ΥΓΡΟΠΟΙΗΜΕΝΟ, Ε.Α.Ο. όπως μείγματα Α, Α01, Α02, Α0, Α1, Β1, Β2, Β ή C	1965	2	
ΜΕΙΓΜΑ ΑΙΘΑΝΟΛΗΣ ΚΑΙ ΒΕΝΖΙΝΗΣ ή ΑΙΘΑΝΟΛΗΣ ή ΜΕΙΓΜΑΤΟΣ ΑΙΘΑΝΟΛΗΣ ΚΑΙ ΚΑΥΣΙΜΟΥ ΚΙΝΗΤΗΡΩΝ ή ΜΕΙΓΜΑΤΟΣ ΑΙΘΑΝΟΛΗΣ ΚΑΙ ΠΕΤΡΕΛΑΙΟΥ, με άνω του 10% αιθανολης	3475	3	
ΜΕΙΓΜΑ ΑΙΘΥΛΕΝΟΞΕΙΔΙΟΥ ΚΑΙ ΔΙΧΛΩΡΟΔΙΦΘΟΡΟΜΕΘΑΝΙΟΥ με όχι περισσότερο από 12.5% αιθυλενοξειδιο	3070	2	
ΜΕΙΓΜΑ ΑΙΘΥΛΕΝΟΞΕΙΔΙΟΥ ΚΑΙ ΔΙΟΞΕΙΔΙΟΥ ΤΟΥ ΑΝΘΡΑΚΑ με όχι περισσότερο από 9% αιθυλενοξειδιο	1952	2	
ΜΕΙΓΜΑ ΑΙΘΥΛΕΝΟΞΕΙΔΙΟΥ ΚΑΙ ΔΙΟΞΕΙΔΙΟΥ ΤΟΥ ΑΝΘΡΑΚΑ με περισσότερο από 9% και λιγότερο από 87% αιθυλενοξειδιο	1041	2	
ΜΕΙΓΜΑ ΑΛΑΤΩΝ ΧΛΩΡΙΟΥ ΚΑΙ ΒΟΡΙΟΥ	1458	5.1	
ΜΕΙΓΜΑ ΑΝΤΙΚΡΟΤΙΚΩΝ (anti-knock) ΚΑΥΣΙΜΩΝ ΚΙΝΗΤΗΡΩΝ	1649	6.1	
ΜΕΙΓΜΑ ΑΝΤΙΚΡΟΤΙΚΩΝ ΚΑΥΣΙΜΩΝ ΚΙΝΗΤΗΡΩΝ, ΕΥΦΛΕΚΤΟ	3483	6.1	
ΜΕΙΓΜΑ ΑΡΣΕΝΙΚΙΚΟΥ ΑΣΒΕΣΤΙΟΥ ΚΑΙ ΑΡΣΕΝΙΤΗ ΤΟΥ ΑΣΒΕΣΤΙΟΥ, ΣΤΕΡΕΟ	1574	6.1	
ΜΕΙΓΜΑ ΚΥΚΛΟΤΡΙΜΕΘΥΛΕΝΟ-ΤΡΙΝΙΤΡΑΜΙΝΗΣ (ΚΥΚΛΟΝΙΤΗΣ, ΕΞΟΓΟΝΟ, RDX) ΚΑΙ ΚΥΚΛΟΕΤΡΑΜΕΘΥΛΕΝΟΤΕΤΡΑΝΙΤΡΑΜΙΝΗΣ (ΗΜΧ: ΟΚΤΟΓΟΝΟ), ΝΩΠΗ με όχι λιγότερο από 15% νερό, κατά μάζα ή ΑΠΕΥΑΙΣΘΗΤΟΠΟΙΗΜΕΝΟ με όχι λιγότερο από 10% επιβραδυντή κατά μάζα	0391	1	
ΜΕΙΓΜΑ ΜΕΘΥΛΑΚΕΤΥΛΕΝΙΟΥ ΚΑΙ ΠΡΟΠΑΔΙΕΝΙΟΥ, ΣΤΑΘΕΡΟΠΟΙΗΜΕΝΟ όπως μείγμα Ρ1 ή μείγμα Ρ2	1060	2	

Όνομα και περιγραφή	Αριθμ. UN	Κλάση	Παρατηρήσεις
ΜΕΙΓΜΑ ΜΕΡΚΑΠΤΑΝΩΝ, ΥΓΡΟ, ΤΟΞΙΚΟ, ΕΥΦΛΕΚΤΟ, Ε.Α.Ο. ή ΜΕΡΚΑΠΤΑΝΕΣ, ΥΓΡΕΣ, ΤΟΞΙΚΕΣ, ΕΥΦΛΕΚΤΕΣ, Ε.Α.Ο.	3071	6.1	
ΜΕΙΓΜΑ ΝΙΤΡΙΚΟΥ ΚΑΛΙΟΥ ΚΑΙ ΝΙΤΡΩΔΟΥΣ ΝΑΤΡΙΟΥ	1487	5.1	
ΜΕΙΓΜΑ ΝΙΤΡΙΚΟΥ ΝΑΤΡΙΟΥ ΚΑΙ ΝΙΤΡΙΚΟΥ ΚΑΛΙΟΥ	1499	5.1	
ΜΕΙΓΜΑ ΝΙΤΡΙΚΟΥ ΟΞΕΙΔΙΟΥ ΚΑΙ ΤΕΤΡΟΞΕΙΔΙΟΥ ΤΟΥ ΔΙΑΖΩΤΟΥ (ΜΕΙΓΜΑ ΜΟΝΟΞΕΙΔΙΟΥ ΤΟΥ ΑΖΩΤΟΥ ΚΑΙ ΔΙΟΞΕΙΔΙΟΥ ΤΟΥ ΑΖΩΤΟΥ)	1975	2	
ΜΕΙΓΜΑ ΝΙΤΡΙΚΟΥ ΥΔΡΟΧΛΩΡΙΚΟΥ ΟΞΕΟΣ	1798	8	ΑΠΑΓΟΡΕΥΕΤΑΙ Η ΜΕΤΑΦΟΡΑ
ΜΕΙΓΜΑ ΝΙΤΡΟΓΛΥΚΕΡΙΝΗΣ, ΑΠΕΥΑΙΣΘΗΤΟΠΟΙΗΜΕΝΟ ΣΤΕΡΕΟ, Ε.Α.Ο. με περισσότερο από 2% αλλά όχι περισσότερο από 10% νιτρογλυκερίνη, κατά μάζα	3319	4.1	
ΜΕΙΓΜΑ ΟΞΕΟΣ ΝΙΤΡΩΣΕΩΣ με όχι περισσότερο από 50% νιτρικό οξύ	1796	8	
ΜΕΙΓΜΑ ΟΞΕΟΣ ΝΙΤΡΩΣΕΩΣ, ΧΡΗΣΙΜΟΠΟΙΗΜΕΝΟ με όχι περισσότερο από 50% νιτρικό οξύ	1826	8	
ΜΕΙΓΜΑ ΤΕΤΡΑΦΩΣΦΟΡΙΚΟΥ ΕΞΑΙΘΥΛΕΣΤΕΡΑ ΚΑΙ ΣΥΜΠΙΕΣΜΕΝΟΥ ΑΕΡΙΟΥ	1612	2	
ΜΕΙΓΜΑ ΤΡΙΝΙΤΡΟΤΟΛΟΥΟΛΙΟΥ (TNT) ΚΑΙ ΤΡΙΝΙΤΡΟΒΕΝΖΟΛΙΟΥ ή ΜΕΙΓΜΑ ΤΡΙΝΙΤΡΟΤΟΛΟΥΟΛΙΟΥ (TNT) ΚΑΙ ΕΞΑΝΙΤΡΟΣΤΙΑΒΕΝΙΟΥ	0388	1	
ΜΕΙΓΜΑ ΤΡΙΝΙΤΡΟΤΟΛΟΥΟΛΙΟΥ (TNT) ΚΑΙ ΤΡΙΝΙΤΡΟΒΕΝΖΟΛΙΟΥ ή ΜΕΙΓΜΑ ΤΡΙΝΙΤΡΟΤΟΛΟΥΟΛΙΟΥ (TNT) ΚΑΙ ΕΞΑΝΙΤΡΟΣΤΙΑΒΕΝΙΟΥ	0389	1	
ΜΕΙΓΜΑ ΥΔΡΟΓΟΝΟΥ ΚΑΙ ΜΕΘΑΝΙΟΥ, ΣΥΜΠΙΕΣΜΕΝΟ	2034	2	
ΜΕΙΓΜΑ ΥΔΡΟΦΘΟΡΙΚΟΥ ΟΞΕΟΣ ΚΑΙ ΘΕΙΙΚΟΥ ΟΞΕΟΣ	1786	8	
ΜΕΙΓΜΑ ΥΠΟΧΛΩΡΙΩΔΟΥΣ ΑΣΒΕΣΤΙΟΥ, ΞΗΡΟ με περισσότερο από 10% και όχι περισσότερο από 39% διαθέσιμο χλώριο	2208	5.1	
ΜΕΙΓΜΑ ΥΠΟΧΛΩΡΙΩΔΟΥΣ ΑΣΒΕΣΤΙΟΥ, ΞΗΡΟ, ΔΙΑΒΡΩΤΙΚΟ με περισσότερο από 10% αλλά όχι περισσότερο από 39% διαθέσιμο χλώριο.	3486	5.1	
ΜΕΙΓΜΑ ΧΛΩΡΙΚΩΝ ΑΛΑΤΩΝ ΚΑΙ ΧΛΩΡΙΟΥΧΟΥ ΜΑΓΝΗΣΙΟΥ, ΣΤΕΡΕΟ	1459	5.1	
ΜΕΙΓΜΑ ΧΛΩΡΟΔΙΦΘΟΡΟΜΕΘΑΝΙΟΥ ΚΑΙ ΧΛΩΡΟΠΕΝΤΑΦΘΟΡΟΑΙΘΑΝΙΟΥ με σταθερό σημείο βρασμού, με 49% κατά προσέγγιση χλωροδιφθορομεθάνιο (ΨΥΚΤΙΚΟ ΑΕΡΙΟ R 502)	1973	2	
ΜΕΙΓΜΑΤΑ ΜΕΘΥΛΟΒΡΩΜΙΔΙΟΥ ΚΑΙ ΑΙΘΥΛΕΝΟΒΡΩΜΙΔΙΟΥ, ΥΓΡΑ	1647	6.1	
ΜΕΙΓΜΑΤΑ ΜΕΘΥΛΟΒΡΩΜΙΔΙΟΥ ΚΑΙ ΧΛΩΡΟΠΙΚΡΙΝΗΣ με περισσότερο από 2% χλωροπικρίνη	1581	2	
ΜΕΙΓΜΑΤΑ ΜΕΘΥΛΟΧΛΩΡΙΔΙΟΥ ΚΑΙ ΜΕΘΥΛΕΝΟΧΛΩΡΙΔΙΟΥ	1912	2	
ΜΕΙΓΜΑΤΑ ΜΕΘΥΛΟΧΛΩΡΙΔΙΟΥ ΚΑΙ ΧΛΩΡΟΠΙΚΡΙΝΗΣ	1582	2	
ΜΕΙΓΜΑΤΑ ΧΛΩΡΟΠΙΚΡΙΝΗΣ, Ε.Α.Ο.	1583	6.1	
ΜΕΛΑΝΙ ΤΥΠΟΓΡΑΦΙΑΣ, εύφλεκτο ή ΥΛΙΚΑ ΣΧΕΤΙΚΑ ΜΕ ΜΕΛΑΝΙ ΤΥΠΟΓΡΑΦΙΑΣ (περιλαμβάνει μελάνι τυπογραφίας αρωματικό ή προϊόν μείωσης χρώματος), εύφλεκτο	1210	3	
MEMBRANES (ΦΙΛΜ) ΝΙΤΡΟΚΥΤΤΑΡΙΝΙΚΗΣ ΒΑΣΗΣ, επικαλυμένα με ζελατίνη, με εξαίρεση απορρίμματα	1324	4.1	
ΜΕΡΚΑΠΤΑΝΕΣ, ΥΓΡΕΣ, ΕΥΦΛΕΚΤΕΣ, ΤΟΞΙΚΕΣ, Ε.Α.Ο. ή ΜΕΙΓΜΑ ΜΕΡΚΑΠΤΑΝΩΝ, ΥΓΡΕΣ, ΕΥΦΛΕΚΤΕΣ, ΤΟΞΙΚΕΣ, Ε.Α.Ο.	1228	3	
ΜΕΡΚΑΠΤΑΝΗ, ΥΓΡΗ, ΕΥΦΛΕΚΤΗ, Ε.Α.Ο. ή ΜΕΙΓΜΑ ΜΕΡΚΑΠΤΑΝΗΣ ΥΓΡΟ, ΕΥΦΛΕΚΤΟ, Ε.Α.Ο.	3336	3	
ΜΕΣΙΤΥΛΟΞΕΙΔΙΟ	1229	3	
ΜΕΤΑΒΑΝΑΔΙΚΟ ΑΜΜΩΝΙΟ	2859	6.1	
ΜΕΤΑΒΑΝΑΔΙΚΟ ΚΑΛΙΟ	2864	6.1	
ΜΕΤΑΛΛΕΥΔΗ	1332	4.1	
ΜΕΤΑΛΛΙΚΑ ΑΛΑΤΑ ΟΡΓΑΝΙΚΩΝ ΕΝΩΣΕΩΝ, ΕΥΦΛΕΚΤΑ, Ε.Α.Ο.	3181	4.1	
ΜΕΤΑΛΛΙΚΑ ΚΑΡΒΟΝΥΛΙΑ, ΣΤΕΡΕΑ, Ε.Α.Ο.	3466	6.1	
ΜΕΤΑΛΛΙΚΑ ΚΡΑΜΑΤΑ ΚΑΛΙΟΥ, ΣΤΕΡΕΑ	3403	4.3	
ΜΕΤΑΛΛΙΚΕΣ ΥΛΕΣ, ΕΝΕΡΓΕΣ ΜΕ ΤΟ ΝΕΡΟ, ΑΥΤΟΘΕΡΜΑΙΝΟΜΕΝΕΣ, Ε.Α.Ο.	3209	4.3	
ΜΕΤΑΛΛΙΚΕΣ ΥΛΕΣ, ΕΝΕΡΓΕΣ ΜΕ ΤΟ ΝΕΡΟ, Ε.Α.Ο.	3208	4.3	
ΜΗΛΟΝΟΝΙΤΡΙΑΙΟ	2647	6.1	
Μηχανές, εσωτερικής καύσης, ή οχήματα με ισχύ από εύφλεκτο αέριο, ή οχήματα με ισχύ από εύφλεκτο υγρό ή μηχανή, κυψέλη καυσίμου, κινούμενη με εύφλεκτο αέριο ή μηχανή, κυψέλη καυσίμου, κινούμενη με εύφλεκτο υγρό ή όχημα, κυψέλη καυσίμου, κινούμενη με εύφλεκτο αέριο ή όχημα, κυψέλη καυσίμου, κινούμενη με εύφλεκτο υγρό	3166	9	ΔΕΝ ΥΠΟΚΕΙΤΑΙ ΣΤΗΝ ADR
ΜΗΧΑΝΗΜΑΤΑ ΗΧΟΥ, ΕΚΡΗΚΤΙΚΑ	0296	1	
ΜΗΧΑΝΗΜΑΤΑ ΗΧΟΥ, ΕΚΡΗΚΤΙΚΑ	0374	1	
ΜΗΧΑΝΗΜΑΤΑ ΗΧΟΥ, ΕΚΡΗΚΤΙΚΑ	0375	1	

ΕΦΗΜΕΡΙΣ ΤΗΣ ΚΥΒΕΡΝΗΣΕΩΣ (ΤΕΥΧΟΣ ΔΕΥΤΕΡΟ)

36435

Όνομα και περιγραφή	Αριθμ. UN	Κλάση	Παρατηρήσεις
ΜΗΧΑΝΗΜΑΤΑ ΣΗΜΑΤΟΔΟΤΗΣΗΣ, ΧΕΙΡΟΣ	0373	1	
ΜΗΧΑΝΗΜΑΤΑ, ΕΝΕΡΓΟΠΟΙΟΥΜΕΝΑ ΜΕ ΝΕΡΟ με εκρηκτικό μηχανισμό, βλητικής γόμωσης ή προωθητικής γόμωσης	0248	1	
ΜΗΧΑΝΗΜΑΤΑ, ΕΝΕΡΓΟΠΟΙΟΥΜΕΝΑ ΜΕ ΝΕΡΟ με εκρηκτικό μηχανισμό, βλητικής γόμωσης ή προωθητικής γόμωσης	0249	1	
ΜΟΛΥΣΜΑΤΙΚΕΣ ΟΥΣΙΕΣ ΜΕ ΕΠΙΔΡΑΣΗ ΣΤΟΝ ΑΝΘΡΩΠΟ	2814	6.2	
ΜΟΛΥΣΜΑΤΙΚΕΣ ΥΛΕΣ, ΜΕ ΕΠΙΔΡΑΣΗ ΜΟΝΟ ΣΤΑ ΖΩΑ	2900	6.2	
ΜΟΝΑΔΑ ΑΠΟΛΥΜΑΝΣΗΣ ΜΕ ΚΑΠΝΟ	3359	9	
ΜΟΝΟΑΙΘΥΛΛΑΙΘΕΡΑΣ ΤΗΣ ΑΙΘΥΛΕΝΟΓΛΥΚΟΛΗΣ	1171	3	
ΜΟΝΟΜΕΘΥΛΛΑΙΘΕΡΑΣ ΤΗΣ ΑΙΘΥΛΕΝΟΓΛΥΚΟΛΗΣ	1188	3	
ΜΟΝΟΜΕΡΕΣ ΣΤΥΡΕΝΙΟ, ΣΤΑΘΕΡΟΠΟΙΗΜΕΝΟ	2055	3	
ΜΟΝΟΜΕΡΕΣ ΤΟΥ ΜΕΘΑΚΡΥΛΙΚΟΥ ΜΕΘΥΛΕΣΤΕΡΑ, ΣΤΑΘΕΡΟΠΟΙΗΜΕΝΟ	1247	3	
ΜΟΝΟΞΕΙΔΙΟ ΤΟΥ ΑΝΘΡΑΚΑ, ΣΥΜΠΙΕΣΜΕΝΟ	1016	2	
ΜΟΝΟΞΕΙΔΙΟ ΤΟΥ ΚΑΛΙΟΥ	2033	8	
ΜΟΝΟΞΕΙΔΙΟ ΤΟΥ ΝΑΤΡΙΟΥ	1825	8	
ΜΟΝΟΧΛΩΡΙΚΟ ΟΞΥ, ΣΤΕΡΕΟ	1751	6.1	
ΜΟΝΟΧΛΩΡΙΟΥΧΟ ΙΩΔΙΟ, ΣΤΕΡΕΟ	1792	8	
ΜΟΝΟΧΛΩΡΙΟΥΧΟ ΙΩΔΙΟ, ΥΓΡΟ	3498	8	
ΜΟΝΟΧΛΩΡΟΞΙΚΟ ΝΑΤΡΙΟ	2659	6.1	
ΜΟΝΟΧΛΩΡΟΞΙΚΟ ΟΞΥ, ΤΕΤΗΓΜΕΝΟ	3250	6.1	
ΜΟΝΟΧΛΩΡΟΞΙΚΟΣ ΒΙΝΥΛΕΣΤΕΡΑΣ	2589	6.1	
ΜΟΝΟΧΛΩΡΟΞΙΚΟΣ ΙΣΟΠΡΟΠΥΛΕΣΤΕΡΑΣ	2947	3	
ΜΟΝΟΧΛΩΡΟΞΙΚΟΣ ΜΕΘΥΛΕΣΤΕΡΑΣ	2295	6.1	
ΜΟΡΦΟΛΙΝΗ	2054	8	
Μπαταρίες υδριδίου νικελίου - μετάλλου	3496	9	ΔΕΝ ΥΠΟΚΕΙΤΑΙ ΣΤΗΝ ADR
ΜΠΑΤΑΡΙΕΣ, ΝΩΠΕΣ, ΑΝΕΝΕΡΓΕΣ, ηλεκτρική συσσώρευση	2800	8	
ΜΠΑΤΑΡΙΕΣ, ΝΩΠΕΣ, ΓΕΜΑΤΕΣ ΜΕ ΑΛΚΑΛΙΑ, ηλεκτρική συσσώρευση	2795	8	
ΜΠΑΤΑΡΙΕΣ, ΝΩΠΕΣ, ΓΕΜΑΤΕΣ ΜΕ ΟΞΥ, ηλεκτρική συσσώρευση	2794	8	
ΜΠΑΤΑΡΙΕΣ, ΞΗΡΕΣ, ΠΟΥ ΠΕΡΙΕΧΟΥΝ ΥΔΡΟΞΕΙΔΙΟ ΤΟΥ ΚΑΛΙΟΥ ΣΤΕΡΕΟ, ηλεκτρική συσσώρευση	3028	8	
ΜΠΑΛΕ ΑΜΙΑΝΤΟΣ (κροκιδωλίτης) ή ΚΑΦΕ ΑΜΙΑΝΤΟΣ (αμοσίτης, μυσσορίτης)	2212	9	
ΜΥΡΜΗΚΙΚΟ ΟΞΥ με όχι λιγότερο από 10% αλλά όχι περισσότερο από 85% οξυ κατά μάζα	3412	8	
ΜΥΡΜΗΚΙΚΟ ΟΞΥ, με περισσότερο από 85% οξυ κατά μάζα	1779	8	
ΜΥΡΜΗΚΙΚΟΙ ΑΜΥΛΕΣΤΕΡΕΣ	1109	3	
ΜΥΡΜΗΚΙΚΟΙ ΠΡΟΠΥΛΕΣΤΕΡΕΣ	1281	3	
ΜΥΡΜΗΚΙΚΟΣ ΑΙΘΥΛΕΣΤΕΡΑΣ	1190	3	
ΜΥΡΜΗΚΙΚΟΣ ΑΛΛΥΛΑΙΘΕΡΑΣ	2336	3	
ΜΥΡΜΗΚΙΚΟΣ ΙΣΟΒΟΥΤΥΛΕΣΤΕΡΑΣ	2393	3	
ΜΥΡΜΗΚΙΚΟΣ ΜΕΘΥΛΕΣΤΕΡΑΣ	1243	3	
N,N-ΒΟΥΤΥΛΙΜΙΔΑΖΟΛΗ	2690	6.1	
N,N-ΔΙΑΙΘΥΛΛΑΙΘΥΛΕΝΟΔΙΑΜΙΝΗ	2685	8	
N,N-ΔΙΑΙΘΥΛΑΝΙΛΙΝΗ	2432	6.1	
N,N-ΔΙΜΕΘΥΛΑΝΙΛΙΝΗ	2253	6.1	
N,N-ΔΙΜΕΘΥΛΟΚΥΚΛΟΞΥΛΑΜΙΝΗ	2264	8	
N,N-ΔΙΜΕΘΥΛΟΦΟΡΜΑΜΙΔΙΟ	2265	3	
N-ΑΙΘΥΛΑΝΙΛΙΝΗ	2272	6.1	
N-ΑΙΘΥΛΒΕΝΖΥΛΤΟΛΟΥΟΔΙΝΕΣ, ΣΤΕΡΕΕΣ	3460	6.1	
N-ΑΙΘΥΛΟ-N-BΕΝΖΥΛΑΝΙΛΙΝΗ	2274	6.1	

Όνομα και περιγραφή	Αριθμ. UN	Κλάση	Παρατηρήσεις
N-ΑΙΘΥΛΟΒΕΝΖΥΛΟΤΟΛΟΥΪΔΙΝΕΣ, ΥΓΡΕΣ	2753	6.1	
N-ΑΙΘΥΛΟΤΟΛΟΥΪΔΙΝΕΣ	2754	6.1	
N-ΑΜΙΝΟΑΙΘΥΛΟΠΙΠΕΡΑΖΙΝΗ	2815	8	
N-ΑΜΥΛ ΜΕΘΥΛΟ ΚΕΤΟΝΗ	1110	3	
NΑΡΚΕΣ με εκρηκτική γόμωση	0136	1	
NΑΡΚΕΣ με εκρηκτική γόμωση	0137	1	
NΑΡΚΕΣ με εκρηκτική γόμωση	0138	1	
NΑΡΚΕΣ με εκρηκτική γόμωση	0294	1	
ΝΑΤΡΙΟ	1428	4.3	
ΝΑΦΘΑ ή ΒΕΝΖΙΝΗ	1203	3	
ΝΑΦΘΑΛΕΝΙΟ, ΤΗΓΜΕΝΟ	2304	4.1	
ΝΑΦΘΑΛΙΝΙΟ, ΑΚΑΘΑΡΤΟ ή ΝΑΦΘΑΛΙΝΙΟ ΚΑΘΑΡΙΣΜΕΝΟ	1334	4.1	
ΝΑΦΘΕΝΙΚΑ ΑΛΑΤΑ ΤΟΥ ΚΟΒΑΛΤΙΟΥ, ΣΕ ΣΚΟΝΗ	2001	4.1	
ΝΑΦΘΥΛΘΕΙΟΥΡΙΑ	1651	6.1	
ΝΑΦΘΥΛΟΥΡΙΑ	1652	6.1	
N-ΒΟΥΤΥΛΑΜΙΝΗ	1125	3	
N-ΒΟΥΤΥΛΑΝΙΔΙΝΗ	2738	6.1	
N-ΒΟΥΤΥΛΟΜΕΘΑΚΡΥΛΙΚΑ ΑΛΑΤΑ, ΣΤΑΘΕΡΟΠΟΙΗΜΕΝΑ	2227	3	
N-ΔΕΚΑΝΙΟ	2247	3	
ΝΕΟΝ, ΣΥΜΠΙΕΣΜΕΝΟ	1065	2	
ΝΕΟΝ, ΥΓΡΟ ΥΠΟ ΨΥΞΗ	1913	2	
N-ΕΠΤΑΛΔΕΪΔΗ	3056	3	
N-ΕΠΤΕΝΙΟ	2278	3	
ΝΙΚΟΤΙΝΗ	1654	6.1	
ΝΙΤΡΑΜΥΛΟ, ΝΩΠΙΟ με όχι λιγότερο από 20% νερό, κατά μάζα	1337	4.1	
ΝΙΤΡΑΣΒΕΣΤΟΣ με περισσότερο από 4% υδροξείδιο του νατρίου	1907	8	
ΝΙΤΡΙΔΙΟ ΤΟΥ ΛΙΘΙΟΥ	2806	4.3	
ΝΙΤΡΙΚΑ ΑΛΑΤΑ, ΑΝΟΡΓΑΝΑ, Ε.Α.Ο.	1477	5.1	
ΝΙΤΡΙΚΗ ΓΟΥΑΝΙΔΙΝΗ	1467	5.1	
ΝΙΤΡΙΚΗ ΟΥΡΙΑ, ΝΩΠΗ με όχι λιγότερο από 20% νερό, κατά μάζα	1357	4.1	
ΝΙΤΡΙΚΗ ΟΥΡΙΑ, ΝΩΠΗ, με όχι λιγότερο από 10% νερό κατά μάζα	3370	4.1	
ΝΙΤΡΙΚΗ ΟΥΡΙΑ, ξηρή ή νωπή με λιγότερο από 20% νερό, κατά μάζα	0220	1	
ΝΙΤΡΙΚΟ ΘΑΛΛΙΟ	2727	6.1	
ΝΙΤΡΙΚΟ ΑΛΑΣ ΤΡΙΣΘΕΝΟΥΣ ΣΙΔΗΡΟΥ	1466	5.1	
ΝΙΤΡΙΚΟ ΑΛΟΥΜΙΝΙΟ	1438	5.1	
ΝΙΤΡΙΚΟ ΑΜΜΩΝΙΟ ΓΑΛΑΚΤΩΜΑ ή ΑΙΩΡΗΜΑ, ή ΓΕΛΗ ενδιάμεσο για εκρηκτικά, στερεό	3375	5.1	
ΝΙΤΡΙΚΟ ΑΜΜΩΝΙΟ με όχι περισσότερο από 0.2% καύσιμες ύλες, συμπεριλαμβανομένης οποιασδήποτε οργανικής ουσίας υπολογιζόμενη ως άνθρακας, για τον αποκλεισμό κάθε άλλης προστιθέμενης ουσίας	1942	5.1	
ΝΙΤΡΙΚΟ ΑΜΜΩΝΙΟ με περισσότερο από 0.2% καύσιμες ουσίες συμπεριλαμβανομένης κάθε οργανικής ουσίας υπολογιζόμενης ως άνθρακας, εξαιρουμένης οποιασδήποτε άλλης πρόσθετης ουσίας	0222	1	
ΝΙΤΡΙΚΟ ΑΜΜΩΝΙΟ, ΥΓΡΟ, θερμό, συμπυκνωμένο διάλυμα, σε συγκέντρωση υψηλότερη από 80% αλλά όχι υψηλότερη από 93%	2426	5.1	
ΝΙΤΡΙΚΟ ΑΜΥΛΙΟ	1112	3	
ΝΙΤΡΙΚΟ ΑΣΒΕΣΤΙΟ	1454	5.1	
ΝΙΤΡΙΚΟ ΒΑΡΙΟ	1446	5.1	
ΝΙΤΡΙΚΟ ΒΗΡΥΛΛΙΟ	2464	5.1	
ΝΙΤΡΙΚΟ ΔΙΔΥΜΙΟ	1465	5.1	

ΕΦΗΜΕΡΙΣ ΤΗΣ ΚΥΒΕΡΝΗΣΕΩΣ (ΤΕΥΧΟΣ ΔΕΥΤΕΡΟ)

36437

Όνομα και περιγραφή	Αριθμ. UN	Κλάση	Παρατηρήσεις
ΝΙΤΡΙΚΟ ΖΙΡΚΟΝΙΟ	2728	5.1	
ΝΙΤΡΙΚΟ ΚΑΙΣΙΟ	1451	5.1	
ΝΙΤΡΙΚΟ ΚΑΛΙΟ	1486	5.1	
ΝΙΤΡΙΚΟ ΛΙΘΙΟ	2722	5.1	
ΝΙΤΡΙΚΟ ΜΑΓΝΗΣΙΟ	1474	5.1	
ΝΙΤΡΙΚΟ ΜΑΓΝΗΣΙΟ	2724	5.1	
ΝΙΤΡΙΚΟ ΝΑΤΡΙΟ	1498	5.1	
ΝΙΤΡΙΚΟ ΝΙΚΕΛΙΟ	2725	5.1	
ΝΙΤΡΙΚΟ ΟΞΕΙΔΙΟ, ΣΥΜΠΙΕΣΜΕΝΟ	1660	2	
ΝΙΤΡΙΚΟ ΟΞΥ, άλλο από ερυθρό ατιμίζον, με λιγότερο από 65% νιτρικό οξύ	2031	8	
ΝΙΤΡΙΚΟ ΟΞΥ, ΕΡΥΘΡΟ, ΑΤΜΙΖΟΝ	2032	8	
ΝΙΤΡΙΚΟ ΣΤΡΟΝΤΙΟ	1507	5.1	
ΝΙΤΡΙΚΟ ΧΡΩΜΙΟ	2720	5.1	
ΝΙΤΡΙΚΟΣ n-ΠΡΟΠΥΛΕΣΤΕΡΑΣ	1865	3	
ΝΙΤΡΙΚΟΣ ΑΡΓΥΡΟΣ	1493	5.1	
ΝΙΤΡΙΚΟΣ ΙΣΟΠΡΟΠΥΛΕΣΤΕΡΑΣ	1222	3	
ΝΙΤΡΙΚΟΣ ΜΟΛΥΒΔΟΣ	1469	5.1	
ΝΙΤΡΙΚΟΣ ΥΔΡΑΡΓΥΡΟΣ	1625	6.1	
ΝΙΤΡΙΚΟΣ ΥΦΥΔΡΑΡΓΥΡΟΣ	1627	6.1	
ΝΙΤΡΙΚΟΣ ΦΑΙΝΥΛΥΔΡΑΡΓΥΡΟΣ	1895	6.1	
ΝΙΤΡΙΚΟΣ ΨΕΥΔΑΡΓΥΡΟΣ	1514	5.1	
ΝΙΤΡΙΔΙΑ, ΕΥΦΛΕΚΤΑ, ΤΟΞΙΚΑ, Ε.Α.Ο.	3273	3	
ΝΙΤΡΙΔΙΑ, ΣΤΕΡΕΑ, ΤΟΞΙΚΑ, Ε.Α.Ο.	3439	6.1	
ΝΙΤΡΙΔΙΑ, ΤΟΞΙΚΑ, ΕΥΦΛΕΚΤΑ, Ε.Α.Ο.	3275	6.1	
ΝΙΤΡΙΔΙΑ, ΥΓΡΑ, ΤΟΞΙΚΑ, Ε.Α.Ο.	3276	6.1	
ΝΙΤΡΟΑΙΘΑΝΙΟ	2842	3	
ΝΙΤΡΟΑΜΥΛΟ, ξηρό ή νοπό με λιγότερο από 20% νερό, κατά μάζα	0146	1	
ΝΙΤΡΟΑΝΙΛΙΝΕΣ (Ο-, Μ-, Ρ-)	1661	6.1	
ΝΙΤΡΟΑΝΙΣΟΛΕΣ, ΣΤΕΡΕΕΣ	3458	6.1	
ΝΙΤΡΟΑΝΙΣΟΛΗ, ΥΓΡΗ	2730	6.1	
ΝΙΤΡΟΒΕΝΖΕΝΟΣΟΥΛΦΟΝΙΚΟ ΟΞΥ	2305	8	
ΝΙΤΡΟΒΕΝΖΟΛΙΟ	1662	6.1	
ΝΙΤΡΟΒΕΝΖΟΤΡΙΦΘΟΡΙΔΙΑ, ΣΤΕΡΕΑ	3431	6.1	
ΝΙΤΡΟΒΕΝΖΟΤΡΙΦΘΟΡΙΔΙΑ, ΥΓΡΑ	2306	6.1	
ΝΙΤΡΟΒΡΩΜΟΒΕΝΖΟΛΙΑ, ΣΤΕΡΕΑ	3459	6.1	
ΝΙΤΡΟΒΡΩΜΟΒΕΝΖΟΛΙΟ, ΥΓΡΟ	2732	6.1	
ΝΙΤΡΟΓΛΥΚΕΡΙΝΗ ΜΕΙΓΜΑ, ΑΠΕΥΑΙΣΘΗΤΟΠΟΙΗΜΕΝΟ ΥΓΡΟ, Ε.Α.Ο. με όχι περισσότερο από 30% νιτρογλυκερίνη, κατά μάζα	3357	3	
ΝΙΤΡΟΓΛΥΚΕΡΙΝΗ, ΑΠΕΥΑΙΣΘΗΤΟΠΟΙΗΜΕΝΗ με όχι λιγότερο από 40% μη πτητικό αδιάλυτο στο νερό επιβραδυντή, κατά μάζα	0143	1	
ΝΙΤΡΟΓΛΥΚΕΡΙΝΗ, ΔΙΑΛΥΜΑ ΣΕ ΑΛΚΟΟΛΗ με περισσότερο από 1% αλλά όχι περισσότερο από 5% νιτρογλυκερίνη	3064	3	
ΝΙΤΡΟΓΛΥΚΕΡΙΝΗΣ ΜΕΙΓΜΑ, ΑΠΕΥΑΙΣΘΗΤΟΠΟΙΗΜΕΝΟ ΥΓΡΟ, ΕΥΦΛΕΚΤΟ, Ε.Α.Ο. με λιγότερο από 30% νιτρογλυκερίνης κατά μάζα	3343	3	
ΝΙΤΡΟΓΟΥΑΝΙΔΙΝΗ (ΠΙΚΡΙΤΗΣ), ΝΩΠΗ με όχι λιγότερο από 20% νερό, κατά μάζα	1336	4.1	
ΝΙΤΡΟΓΟΥΑΝΙΔΙΝΗ (ΠΙΚΡΙΤΗΣ), ξηρή ή νοπή με λιγότερο από 20% νερό, κατά μάζα	0282	1	
ΝΙΤΡΟΖΥΛΟΧΛΩΡΙΔΙΟ	1069	2	
ΝΙΤΡΟΘΕΙΚΟ ΟΞΥ, ΣΤΕΡΕΟ	3456	8	
ΝΙΤΡΟΚΡΕΖΟΛΕΣ, ΣΤΕΡΕΕΣ	2446	6.1	

Όνομα και περιγραφή	Αριθμ. UN	Κλάση	Παρατηρήσεις
ΝΙΤΡΟΚΡΕΖΟΛΕΣ, ΥΓΡΕΣ	3434	6.1	
ΝΙΤΡΟΚΥΤΤΑΡΙΝΗ ΜΕ ΑΛΚΟΟΛΗ (όχι λιγότερο από 25% αλκοόλη, κατά μάζα, και όχι περισσότερο από 12.6% άζωτο, κατά ξηρή μάζα)	2556	4.1	
ΝΙΤΡΟΚΥΤΤΑΡΙΝΗΣΕ ΝΕΡΟ (όχι λιγότερο από 25% νερό, κατά μάζα)	2555	4.1	
ΝΙΤΡΟΚΥΤΤΑΡΙΝΗ, (με όχι περισσότερο από 12.6% άζωτο, κατά ξηρή μάζα, ΜΕΙΓΜΑ ΜΕ ή ΧΩΡΙΣ ΠΛΑΣΤΙΚΟΠΟΙΗΤΗ, ΜΕ ή ΧΩΡΙΣ ΧΡΩΣΤΙΚΗ)	2557	4.1	
ΝΙΤΡΟΚΥΤΤΑΡΙΝΗ, ατροποιοίτη ή πλαστικοποιημένη με λιγότερο από 18% πλαστικοποιητή, κατά μάζα	0341	1	
ΝΙΤΡΟΚΥΤΤΑΡΙΝΗ, ΝΩΠΙΟ με όχι λιγότερο από 25% αλκοόλη, κατά μάζα	0342	1	
ΝΙΤΡΟΚΥΤΤΑΡΙΝΗ, ξηρή ή νοπή με λιγότερο από 25% νερό (ή αλκοόλη), κατά μάζα	0340	1	
ΝΙΤΡΟΚΥΤΤΑΡΙΝΗ, ΠΛΑΣΤΙΚΟΠΟΙΗΜΕΝΗ με όχι λιγότερο από 18% πλαστικοποιητή, κατά μάζα	0343	1	
ΝΙΤΡΟΜΕΘΑΝΙΟ	1261	3	
ΝΙΤΡΟΝΑΦΘΑΛΕΝΙΟ	2538	4.1	
ΝΙΤΡΟΕΥΛΕΝΙΑ, ΣΤΕΡΕΑ	3447	6.1	
ΝΙΤΡΟΕΥΛΟΛΙΑ, ΥΓΡΑ	1665	6.1	
ΝΙΤΡΟΟΥΡΙΑ	0147	1	
ΝΙΤΡΟΠΡΟΠΑΝΙΑ	2608	3	
ΝΙΤΡΟΤΟΛΟΥΪΔΙΝΕΣ (ΜΟΝΟ)	2660	6.1	
ΝΙΤΡΟΤΟΛΟΥΟΛΙΑ, ΣΤΕΡΕΑ	3446	6.1	
ΝΙΤΡΟΤΟΛΟΥΟΛΙΑ, ΥΓΡΑ	1664	6.1	
ΝΙΤΡΟΤΡΙΑΖΟΛΟΝΗ (ΝΤΟ)	0490	1	
ΝΙΤΡΟΦΑΙΝΟΛΕΣ (Ο-, Μ-, Ρ-)	1663	6.1	
ΝΙΤΡΩΔΕΣ ΑΜΜΩΝΙΟ ΤΟΥ ΨΕΥΔΑΡΙΓΥΡΟΥ	1512	5.1	
ΝΙΤΡΩΔΕΣ ΑΜΥΛΙΟ	1113	3	
ΝΙΤΡΩΔΕΣ ΒΟΥΤΥΛΙΟ	2351	3	
ΝΙΤΡΩΔΕΣ ΔΙΚΥΚΛΟΕΞΥΛΑΜΜΩΝΙΟ	2687	4.1	
ΝΙΤΡΩΔΕΣ ΚΑΛΙΟ	1488	5.1	
ΝΙΤΡΩΔΕΣ ΜΕΘΥΛΙΟ	2455	2	ΑΠΑΓΟΡΕΥΕΤΑΙ Η ΜΕΤΑΦΟΡΑ
ΝΙΤΡΩΔΕΣ ΝΑΤΡΙΟ	1500	5.1	
ΝΙΤΡΩΔΕΣ ΝΙΚΕΛΙΟ	2726	5.1	
ΝΙΤΡΩΔΥΛΟΘΕΪΚΟ ΟΞΥ, ΥΓΡΟ	2308	8	
N-ΜΕΘΥΛΑΝΙΛΙΝΗ	2294	6.1	
N-ΜΕΘΥΛΟΒΟΥΤΥΛΑΜΙΝΗ	2945	3	
N-ΜΥΡΜΗΚΙΚΟΣ ΒΟΥΤΥΛΕΣΤΕΡΑΣ	1128	3	
N-ΟΞΙΚΟΣ ΠΡΟΠΥΛΕΣΤΕΡΑΣ	1276	3	
ΝΟΥΚΛΕΑΤΙΚΟΣ ΥΔΡΑΡΙΓΥΡΟΣ	1639	6.1	
N-ΠΡΟΠΑΝΟΛΗ (ΠΡΟΠΥΛΙΚΗ ΑΛΚΟΟΛΗ, ΚΑΝΟΝΙΚΗ)	1274	3	
N-ΠΡΟΠΥΛΟΒΕΝΖΟΛΙΟ	2364	3	
N-ΧΛΩΡΟΦΟΡΜΙΚΟΣ ΒΟΥΤΥΛΕΣΤΕΡΑΣ	2743	6.1	
N-ΧΛΩΡΟΦΟΡΜΙΚΟΣ ΠΡΟΠΥΛΕΣΤΕΡΑΣ	2740	6.1	
ΞΑΝΘΙΚΑ ΑΛΑΤΑ	3342	4.2	
ΞΕΝΟΝ	2036	2	
ΞΕΝΟΝ, ΨΥΚΤΙΚΟ ΥΓΡΟ	2591	2	
Ξηρός πάγος (βλέπε)	1845	9	ΔΕΝ ΥΠΟΚΕΙΤΑΙ ΣΤΗΝ ADR όταν χρησιμοποιείται σαν ψυκτικό μέσο, βλέπε 5.5.3
ΕΥΛΕΝΙΑ	1307	3	
ΕΥΛΕΝΟΛΕΣ, ΣΤΕΡΕΕΣ	2261	6.1	
ΕΥΛΕΝΟΛΕΣ, ΥΓΡΑ	3430	6.1	

ΕΦΗΜΕΡΙΣ ΤΗΣ ΚΥΒΕΡΝΗΣΕΩΣ (ΤΕΥΧΟΣ ΔΕΥΤΕΡΟ)

36439

Όνομα και περιγραφή	Αριθμ. UN	Κλάση	Παρατηρήσεις
ΕΥΛΙΔΙΝΕΣ, ΣΤΕΡΕΕΣ	3452	6.1	
ΕΥΛΙΔΙΝΙΑ, ΥΓΡΑ	1711	6.1	
ΕΥΛΥΛΟΒΡΩΜΙΔΙΟ, ΥΓΡΟ	1701	6.1	
ο-ΔΙΧΛΩΡΟΒΕΝΖΟΛΙΟ	1591	6.1	
ΟΚΤΑΔΙΕΝΙΑ	2309	3	
ΟΚΤΑΝΙΑ	1262	3	
ΟΚΤΑΦΘΟΡΟΒΟΥΤ-2-ΕΝΙΟ (ΨΥΚΤΙΚΟ ΑΕΡΙΟ R 1318)	2422	2	
ΟΚΤΑΦΘΟΡΟΚΥΚΛΟΒΟΥΤΑΝΙΟ(ΨΥΚΤΙΚΟ ΑΕΡΙΟ RC 318)	1976	2	
ΟΚΤΑΦΘΟΡΟΠΡΟΠΑΝΙΟ(ΨΥΚΤΙΚΟ ΑΕΡΙΟ R 218)	2424	2	
ΟΚΤΟΛΙΤΗΣ (ΟΚΤΟΛΗ), ξηρός ή νωπός με λιγότερο από 15% νερό, κατά μάζα	0266	1	
ΟΚΤΟΝΑΛΗ	0496	1	
ΟΚΤΥΛ ΑΛΔΕΪΔΕΣ	1191	3	
ΟΚΤΥΛΟΤΡΙΧΛΩΡΟΣΙΛΑΝΙΟ	1801	8	
ΟΞΑΛΙΚΟΣ ΑΙΘΥΛΕΣΤΕΡΑΣ	2525	6.1	
Οξείδιο του ασβεστίου	1910	8	ΔΕΝ ΥΠΟΚΕΙΤΑΙ ΣΤΗΝ ADR
ΟΞΕΙΔΙΟ ΤΟΥ ΒΑΡΙΟΥ	1884	6.1	
ΟΞΕΙΔΙΟ ΤΟΥ ΣΙΔΗΡΟΥ, ΧΡΗΣΙΜΟΠΟΙΗΜΕΝΟ ή ΣΠΟΓΓΩΔΗΣ ΣΙΔΗΡΟΣ, ΧΡΗΣΙΜΟΠΟΙΗΜΕΝΟΣ προερχόμενο από εξευγενισμό αερίου άνθρακα	1376	4.2	
ΟΞΕΙΔΙΟ ΤΟΥ ΥΔΡΑΡΓΥΡΟΥ	1641	6.1	
ΟΞΕΙΔΩΤΙΚΑ ΣΤΕΡΕΑ, ΑΥΤΟΘΕΡΜΑΙΝΟΜΕΝΑ, Ε.Α.Ο.	3100	5.1	ΑΠΑΓΟΡΕΥΕΤΑΙ Η ΜΕΤΑΦΟΡΑ
ΟΞΕΙΔΩΤΙΚΑ ΣΤΕΡΕΑ, ΔΙΑΒΡΩΤΙΚΑ, Ε.Α.Ο.	3085	5.1	
ΟΞΕΙΔΩΤΙΚΑ ΣΤΕΡΕΑ, Ε.Α.Ο.	1479	5.1	
ΟΞΕΙΔΩΤΙΚΑ ΣΤΕΡΕΑ, ΕΝΕΡΓΑ ΜΕ ΤΟ ΝΕΡΟ, Ε.Α.Ο.	3121	5.1	ΑΠΑΓΟΡΕΥΕΤΑΙ Η ΜΕΤΑΦΟΡΑ
ΟΞΕΙΔΩΤΙΚΑ ΣΤΕΡΕΑ, ΕΥΦΛΕΚΤΑ, Ε.Α.Ο.	3137	5.1	ΑΠΑΓΟΡΕΥΕΤΑΙ Η ΜΕΤΑΦΟΡΑ
ΟΞΕΙΔΩΤΙΚΑ ΣΤΕΡΕΑ, ΤΟΞΙΚΑ, Ε.Α.Ο.	3087	5.1	
ΟΞΕΙΔΩΤΙΚΑ ΥΓΡΑ, ΔΙΑΒΡΩΤΙΚΑ, Ε.Α.Ο.	3098	5.1	
ΟΞΕΙΔΩΤΙΚΑ ΥΓΡΑ, Ε.Α.Ο.	3139	5.1	
ΟΞΕΙΔΩΤΙΚΑ ΥΓΡΑ, ΤΟΞΙΚΑ, Ε.Α.Ο.	3099	5.1	
ΟΞΙΚΟ ΒΙΝΥΛΙΟ, ΣΤΑΘΕΡΟΠΟΙΗΜΕΝΟ	1301	3	
ΟΞΙΚΟ ΟΞΥ, ΠΑΓΟΜΟΡΦΟ ή ΟΞΙΚΟ ΟΞΥ, ΣΕ ΔΙΑΛΥΜΑ, περισσότερο από 80% οξύ, κατά μάζα	2789	8	
ΟΞΙΚΟ ΟΞΥ, ΣΕ ΔΙΑΛΥΜΑ περισσότερο από 10% και λιγότερο από 50% οξύ, κατά μάζα	2790	8	
ΟΞΙΚΟΙ ΑΜΥΛΕΣΤΕΡΕΣ	1104	3	
ΟΞΙΚΟΙ ΒΟΥΤΥΛΕΣΤΕΡΕΣ	1123	3	
ΟΞΙΚΟΣ 2-ΑΙΘΥΛΒΟΥΤΥΛΕΣΤΕΡΑΣ	1177	3	
ΟΞΙΚΟΣ ΑΙΘΥΛΕΣΤΕΡΑΣ	1173	3	
ΟΞΙΚΟΣ ΑΛΛΥΛΕΣΤΕΡΑΣ	2333	3	
ΟΞΙΚΟΣ ΑΝΥΔΡΙΤΗΣ	1715	8	
ΟΞΙΚΟΣ ΙΣΟΒΟΥΤΥΛΕΣΤΕΡΑΣ	1213	3	
ΟΞΙΚΟΣ ΙΣΟΠΡΟΠΕΝΥΛΕΣΤΕΡΑΣ	2403	3	
ΟΞΙΚΟΣ ΙΣΟΠΡΟΠΥΛΕΣΤΕΡΑΣ	1220	3	
ΟΞΙΚΟΣ ΚΥΚΛΟΞΕΥΛΕΣΤΕΡΑΣ	2243	3	
ΟΞΙΚΟΣ ΜΕΘΥΛΑΜΥΛΕΣΤΕΡΑΣ	1233	3	
ΟΞΙΚΟΣ ΜΕΘΥΛΕΣΤΕΡΑΣ	1231	3	
ΟΞΙΚΟΣ ΜΟΛΥΒΔΟΣ	1616	6.1	
ΟΞΙΚΟΣ ΜΟΝΟΑΙΘΥΛΑΙΘΕΡΑΣ ΤΗΣ ΑΙΘΥΛΕΝΟΓΛΥΚΟΛΗΣ	1172	3	
ΟΞΙΚΟΣ ΜΟΝΟΜΕΘΥΛΑΙΘΕΡΑΣ ΤΗΣ ΑΙΘΥΛΕΝΟΓΛΥΚΟΛΗΣ	1189	3	
ΟΞΙΚΟΣ ΥΔΡΑΡΓΥΡΟΣ	1629	6.1	

Όνομα και περιγραφή	Αριθμ. UN	Κλάση	Παρατηρήσεις
ΟΞΙΚΟΣ ΦΑΙΝΥΛΥΔΡΑΡΙΓΥΡΟΣ	1674	6.1	
ΟΞΙΜΗ ΤΗΣ ΑΚΕΤΑΛΔΕΥΔΗΣ	2332	3	
ΟΞΙΝΑ ΘΕΙΩΔΗ, ΥΔΑΤΙΚΟ ΔΙΑΛΥΜΑ Ε.Α.Ο.	2693	8	
ΟΞΙΝΟ ΔΙΦΘΟΡΙΟΥΧΟ ΝΑΤΡΙΟ	2439	8	
ΟΞΙΝΟ ΘΕΠΙΚΟ ΑΜΜΩΝΙΟ	2506	8	
ΟΞΙΝΟ ΘΕΠΙΚΟ ΚΑΛΙΟ	2509	8	
ΟΞΙΝΟ ΘΕΙΩΔΕΣ ΝΑΤΡΙΟ, ΕΝΥΔΑΤΩΜΕΝΟ, με όχι λιγότερο από 25% νερό κρυστάλλωσης	2949	8	
ΟΞΙΝΟ ΦΩΣΦΟΡΙΚΟ ΒΟΥΤΥΛΙΟ	1718	8	
ΟΞΙΝΟ ΦΩΣΦΟΡΙΚΟ ΔΙΪΣΟΟΚΤΥΛΙΟ	1902	8	
ΟΞΙΝΟ ΦΩΣΦΟΡΙΚΟ ΙΣΟΠΡΟΠΥΛΙΟ	1793	8	
ΟΞΙΝΟΣ ΦΩΣΦΟΡΙΚΟΣ ΑΜΥΛΕΣΤΕΡΑΣ	2819	8	
ΟΞΙΝΟΣ ΦΩΣΦΟΡΟΣ	2834	8	
ΟΞΥΒΡΩΜΙΟΥΧΟΣ ΦΩΣΦΟΡΟΣ	1939	8	
ΟΞΥΒΡΩΜΙΟΥΧΟΣ ΦΩΣΦΟΡΟΣ, ΤΗΓΜΕΝΟ	2576	8	
ΟΞΥΓΟΝΟ, ΣΥΜΠΙΕΣΜΕΝΟ	1072	2	
ΟΞΥΓΟΝΟ, ΥΓΡΟ ΥΠΟ ΨΥΞΗ	1073	2	
ΟΞΥΚΥΑΝΙΔΙΟ ΤΟΥ ΥΔΡΑΡΙΓΥΡΟΥ, ΑΠΕΥΑΙΣΘΗΤΟΠΟΙΗΜΕΝΟ	1642	6.1	
ΟΞΥΤΡΙΧΛΩΡΙΟΥΧΟ ΒΑΝΑΔΙΟ	2443	8	
ΟΞΥΧΛΩΡΙΟΥΧΟ ΣΕΛΗΝΙΟ	2879	8	
ΟΞΥΧΛΩΡΙΟΥΧΟ ΧΡΩΜΙΟ	1758	8	
ΟΞΥΧΛΩΡΙΟΥΧΟΣ ΦΩΣΦΟΡΟΣ	1810	6.1	
ΟΡΓΑΝΙΚΑ ΠΙΓΜΕΝΤΑ, ΑΥΤΟΘΕΡΜΑΙΝΟΜΕΝΑ	3313	4.2	
ΟΡΓΑΝΙΚΑ ΥΠΕΡΟΞΕΙΔΙΑ ΤΥΠΟΥ C, ΣΤΕΡΕΟ	3104	5.2	
ΟΡΓΑΝΙΚΑ ΥΠΕΡΟΞΕΙΔΙΑ ΤΥΠΟΥ C, ΥΓΡΟ	3103	5.2	
ΟΡΓΑΝΙΚΑ ΥΠΕΡΟΞΕΙΔΙΑ ΤΥΠΟΥ D, ΣΤΕΡΕΟ	3106	5.2	
ΟΡΓΑΝΙΚΑ ΥΠΕΡΟΞΕΙΔΙΑ ΤΥΠΟΥ D, ΥΓΡΟ	3105	5.2	
ΟΡΓΑΝΙΚΑ ΥΠΕΡΟΞΕΙΔΙΑ ΤΥΠΟΥ E, ΣΤΕΡΕΟ	3108	5.2	
ΟΡΓΑΝΙΚΑ ΥΠΕΡΟΞΕΙΔΙΑ ΤΥΠΟΥ E, ΥΓΡΟ	3107	5.2	
ΟΡΓΑΝΙΚΑ ΥΠΕΡΟΞΕΙΔΙΑ ΤΥΠΟΥ B, ΣΤΕΡΕΟ	3102	5.2	
ΟΡΓΑΝΙΚΑ ΥΠΕΡΟΞΕΙΔΙΑ ΤΥΠΟΥ B, ΥΓΡΟ	3101	5.2	
ΟΡΓΑΝΙΚΑ ΥΠΕΡΟΞΕΙΔΙΑ, ΤΥΠΟΥ B, ΣΤΕΡΕΑ, ΜΕ ΕΛΕΓΧΟΜΕΝΗ ΘΕΡΜΟΚΡΑΣΙΑ	3112	5.2	
ΟΡΓΑΝΙΚΑ ΥΠΕΡΟΞΕΙΔΙΑ, ΤΥΠΟΥ B, ΥΓΡΑ, ΜΕ ΕΛΕΓΧΟΜΕΝΗ ΘΕΡΜΟΚΡΑΣΙΑ	3111	5.2	
ΟΡΓΑΝΙΚΑ ΥΠΕΡΟΞΕΙΔΙΑ, ΤΥΠΟΥ C, ΣΤΕΡΕΑ, ΜΕ ΕΛΕΓΧΟΜΕΝΗ ΘΕΡΜΟΚΡΑΣΙΑ	3114	5.2	
ΟΡΓΑΝΙΚΑ ΥΠΕΡΟΞΕΙΔΙΑ, ΤΥΠΟΥ C, ΥΓΡΑ, ΜΕ ΕΛΕΓΧΟΜΕΝΗ ΘΕΡΜΟΚΡΑΣΙΑ	3113	5.2	
ΟΡΓΑΝΙΚΑ ΥΠΕΡΟΞΕΙΔΙΑ, ΤΥΠΟΥ D, ΣΤΕΡΕΑ, ΜΕ ΕΛΕΓΧΟΜΕΝΗ ΘΕΡΜΟΚΡΑΣΙΑ	3116	5.2	
ΟΡΓΑΝΙΚΑ ΥΠΕΡΟΞΕΙΔΙΑ, ΤΥΠΟΥ D, ΥΓΡΑ, ΜΕ ΕΛΕΓΧΟΜΕΝΗ ΘΕΡΜΟΚΡΑΣΙΑ	3115	5.2	
ΟΡΓΑΝΙΚΑ ΥΠΕΡΟΞΕΙΔΙΑ, ΤΥΠΟΥ F, ΣΤΕΡΕΑ	3110	5.2	
ΟΡΓΑΝΙΚΑ ΥΠΕΡΟΞΕΙΔΙΑ, ΤΥΠΟΥ F, ΣΤΕΡΕΑ, ΜΕ ΕΛΕΓΧΟΜΕΝΗ ΘΕΡΜΟΚΡΑΣΙΑ	3120	5.2	
ΟΡΓΑΝΙΚΑ ΥΠΕΡΟΞΕΙΔΙΑ, ΤΥΠΟΥ F, ΥΓΡΑ	3109	5.2	
ΟΡΓΑΝΙΚΑ ΥΠΕΡΟΞΕΙΔΙΑ, ΤΥΠΟΥ F, ΥΓΡΑ, ΜΕ ΕΛΕΓΧΟΜΕΝΗ ΘΕΡΜΟΚΡΑΣΙΑ	3119	5.2	
ΟΡΓΑΝΙΚΑ ΥΠΕΡΟΞΕΙΔΙΑ, ΤΥΠΟΥ E, ΣΤΕΡΕΑ, ΜΕ ΕΛΕΓΧΟΜΕΝΗ ΘΕΡΜΟΚΡΑΣΙΑ	3118	5.2	
ΟΡΓΑΝΙΚΑ ΥΠΕΡΟΞΕΙΔΙΑ, ΤΥΠΟΥ E, ΥΓΡΑ, ΜΕ ΕΛΕΓΧΟΜΕΝΗ ΘΕΡΜΟΚΡΑΣΙΑ	3117	5.2	
ΟΡΓΑΝΟΑΡΣΕΝΙΚΕΣ ΕΝΩΣΕΙΣ, ΣΤΕΡΕΕΣ, Ε.Α.Ο.	3465	6.1	
ΟΡΓΑΝΟΑΡΣΕΝΙΚΕΣ ΕΝΩΣΕΙΣ, ΥΓΡΕΣ, Ε.Α.Ο.	3280	6.1	

ΕΦΗΜΕΡΙΣ ΤΗΣ ΚΥΒΕΡΝΗΣΕΩΣ (ΤΕΥΧΟΣ ΔΕΥΤΕΡΟ)

36441

Όνομα και περιγραφή	Αριθμ. UN	Κλάση	Παρατηρήσεις
ΟΡΓΑΝΟΚΑΣΣΙΤΕΡΙΚΕΣ ΕΝΩΣΕΙΣ, ΣΤΕΡΕΕΣ, Ε.Α.Ο.	3146	6.1	
ΟΡΓΑΝΟΜΕΤΑΛΛΙΚΗ ΟΥΣΙΑ, ΣΤΕΡΗ, ΠΥΡΟΦΟΡΙΚΗ, ΕΝΕΡΓΗ ΜΕ ΤΟ ΝΕΡΟ	3393	4.2	
ΟΡΓΑΝΟΜΕΤΑΛΛΙΚΗ ΟΥΣΙΑ, ΣΤΕΡΗ, ΑΥΤΟΘΕΡΜΑΙΝΟΜΕΝΗ	3400	4.2	
ΟΡΓΑΝΟΜΕΤΑΛΛΙΚΗ ΟΥΣΙΑ, ΣΤΕΡΗ, ΕΝΕΡΓΗ ΜΕ ΤΟ ΝΕΡΟ	3395	4.3	
ΟΡΓΑΝΟΜΕΤΑΛΛΙΚΗ ΟΥΣΙΑ, ΣΤΕΡΗ, ΕΝΕΡΓΗ ΜΕ ΤΟ ΝΕΡΟ, ΑΥΤΟΘΕΡΜΑΙΝΟΜΕΝΗ	3397	4.3	
ΟΡΓΑΝΟΜΕΤΑΛΛΙΚΗ ΟΥΣΙΑ, ΣΤΕΡΗ, ΕΝΕΡΓΗ ΜΕ ΤΟ ΝΕΡΟ, ΕΥΦΛΕΚΤΗ	3396	4.3	
ΟΡΓΑΝΟΜΕΤΑΛΛΙΚΗ ΟΥΣΙΑ, ΣΤΕΡΗ, ΠΥΡΟΦΟΡΙΚΗ	3391	4.2	
ΟΡΓΑΝΟΜΕΤΑΛΛΙΚΗ ΟΥΣΙΑ, ΥΓΡΗ, ΕΝΕΡΓΗ ΜΕ ΤΟ ΝΕΡΟ	3398	4.3	
ΟΡΓΑΝΟΜΕΤΑΛΛΙΚΗ ΟΥΣΙΑ, ΥΓΡΗ, ΕΝΕΡΓΗ ΜΕ ΤΟ ΝΕΡΟ, ΕΥΦΛΕΚΤΗ	3399	4.3	
ΟΡΓΑΝΟΜΕΤΑΛΛΙΚΗ ΟΥΣΙΑ, ΥΓΡΗ, ΠΥΡΟΦΟΡΙΚΗ	3392	4.2	
ΟΡΓΑΝΟΜΕΤΑΛΛΙΚΗ ΟΥΣΙΑ, ΥΓΡΗ, ΠΥΡΟΦΟΡΙΚΗ, ΕΝΕΡΓΗ ΜΕ ΤΟ ΝΕΡΟ	3394	4.2	
ΟΡΓΑΝΟΜΕΤΑΛΛΙΚΗ ΕΝΩΣΗ, ΣΤΕΡΗ, ΤΟΞΙΚΗ, Ε.Α.Ο.	3467	6.1	
ΟΡΓΑΝΟΜΕΤΑΛΛΙΚΗ ΕΝΩΣΗ, ΥΓΡΗ, ΤΟΞΙΚΗ, Ε.Α.Ο.	3282	6.1	
ΟΡΓΑΝΟΜΕΤΑΛΛΙΚΗ ΟΥΣΙΑ, ΣΤΕΡΗ, ΕΝΕΡΓΗ ΜΕ ΤΟ ΝΕΡΟ, ΕΥΦΛΕΚΤΗ	3396	4.3	
ΟΡΓΑΝΟΦΩΣΦΟΡΙΚΗ ΕΝΩΣΗ, ΣΤΕΡΗ, ΤΟΞΙΚΗ, Ε.Α.Ο.	3464	6.1	
ΟΡΓΑΝΟΦΩΣΦΟΡΙΚΑ ΠΑΡΑΣΙΤΟΚΤΟΝΑ, ΣΤΕΡΕΑ, ΤΟΞΙΚΑ	2783	6.1	
ΟΡΓΑΝΟΦΩΣΦΟΡΙΚΑ ΠΑΡΑΣΙΤΟΚΤΟΝΑ, ΥΓΡΑ, ΕΥΦΛΕΚΤΑ, ΤΟΞΙΚΑ σημείο ανάφλεξης χαμηλότερο από 23 °C	2784	3	
ΟΡΓΑΝΟΦΩΣΦΟΡΙΚΑ ΠΑΡΑΣΙΤΟΚΤΟΝΑ, ΥΓΡΑ, ΤΟΞΙΚΑ	3018	6.1	
ΟΡΓΑΝΟΦΩΣΦΟΡΙΚΑ ΠΑΡΑΣΙΤΟΚΤΟΝΑ, ΥΓΡΑ, ΤΟΞΙΚΑ, ΕΥΦΛΕΚΤΑ σημείο ανάφλεξης όχι χαμηλότερο από 23 °C	3017	6.1	
ΟΡΓΑΝΟΦΩΣΦΟΡΙΚΕΣ ΕΝΩΣΕΙΣ, ΤΟΞΙΚΕΣ, ΕΥΦΛΕΚΤΕΣ, Ε.Α.Ο.	3279	6.1	
ΟΡΓΑΝΟΦΩΣΦΟΡΙΚΗ ΕΝΩΣΗ, ΥΓΡΗ, ΤΟΞΙΚΗ, Ε.Α.Ο.	3278	6.1	
ΟΡΓΑΝΟΦΩΣΦΟΡΙΚΗ ΕΝΩΣΗ, ΣΤΕΡΗ, ΤΟΞΙΚΗ, Ε.Α.Ο.	3464	6.1	
ΟΡΓΑΝΟΧΛΩΡΙΟΥΧΑ ΠΑΡΑΣΙΤΟΚΤΟΝΑ, ΣΤΕΡΕΑ, ΤΟΞΙΚΑ	2761	6.1	
ΟΡΓΑΝΟΧΛΩΡΙΟΥΧΑ ΠΑΡΑΣΙΤΟΚΤΟΝΑ, ΥΓΡΑ, ΕΥΦΛΕΚΤΑ, ΤΟΞΙΚΑ, σημείο ανάφλεξης χαμηλότερο από 23 °C	2762	3	
ΟΡΓΑΝΟΧΛΩΡΙΟΥΧΑ ΠΑΡΑΣΙΤΟΚΤΟΝΑ, ΥΓΡΑ, ΤΟΞΙΚΑ	2996	6.1	
ΟΡΓΑΝΟΧΛΩΡΙΟΥΧΑ ΠΑΡΑΣΙΤΟΚΤΟΝΑ, ΥΓΡΑ, ΤΟΞΙΚΑ, ΕΥΦΛΕΚΤΑ, σημείο ανάφλεξης όχι χαμηλότερο από 23 °C	2995	6.1	
ΟΡΘΟΜΥΡΜΗΚΙΚΟΣ ΑΙΘΥΛΕΣΤΕΡΑΣ	2524	3	
ΟΡΘΟΠΥΡΙΤΙΚΟΣ ΜΕΘΥΛΕΣΤΕΡΑΣ	2606	6.1	
ΟΡΘΟΤΙΤΑΝΙΚΟΣ ΤΕΤΡΑΠΡΟΠΥΛΕΣΤΕΡΑΣ	2413	3	
ΟΥΣΙΕΣ ΔΑΚΡΥΤΟΝΩΝ ΑΕΡΙΩΝ, ΥΓΡΕΣ, Ε.Α.Ο.	1693	6.1	
ΟΥΣΙΕΣ, ΕΚΡΗΚΤΙΚΑ, Ε.Α.Ο.	0358	1	
ΟΥΣΙΕΣ, ΕΚΡΗΚΤΙΚΑ, Ε.Α.Ο.	0359	1	
ΟΥΣΙΕΣ, ΕΚΡΗΚΤΙΚΕΣ, Ε.Α.Ο.	0357	1	
ΟΥΣΙΕΣ, ΕΚΡΗΚΤΙΚΕΣ, Ε.Α.Ο.	0485	1	
ΟΥΣΙΕΣ, ΕΚΡΗΚΤΙΚΕΣ, ΠΟΛΥ ΜΗ ΕΥΔΙΣΘΗΤΕΣ (ΟΥΣΙΕΣ EVI), Ε.Α.Ο.	0482	1	
ΟΥΣΙΕΣ, ΕΚΡΗΚΤΙΚΩΝ, Ε.Α.Ο.	0473	1	
ΟΥΣΙΕΣ, ΕΚΡΗΚΤΙΚΩΝ, Ε.Α.Ο.	0474	1	
ΟΥΣΙΕΣ, ΕΚΡΗΚΤΙΚΩΝ, Ε.Α.Ο.	0475	1	
ΟΥΣΙΕΣ, ΕΚΡΗΚΤΙΚΩΝ, Ε.Α.Ο.	0476	1	
ΟΥΣΙΕΣ, ΕΚΡΗΚΤΙΚΩΝ, Ε.Α.Ο.	0477	1	
ΟΥΣΙΕΣ, ΕΚΡΗΚΤΙΚΩΝ, Ε.Α.Ο.	0478	1	
ΟΥΣΙΕΣ, ΕΚΡΗΚΤΙΚΩΝ, Ε.Α.Ο.	0479	1	
ΟΥΣΙΕΣ, ΕΚΡΗΚΤΙΚΩΝ, Ε.Α.Ο.	0480	1	
ΟΥΣΙΕΣ, ΕΚΡΗΚΤΙΚΩΝ, Ε.Α.Ο.	0481	1	

Όνομα και περιγραφή	Αριθμ. UN	Κλάση	Παρατηρήσεις
ΟΧΗΜΑ ΤΡΟΦΟΔΟΤΟΥΜΕΝΟ ΑΠΟ ΜΠΑΤΑΡΙΑ Ή ΣΥΣΚΕΥΗ ΤΡΟΦΟΔΟΤΟΥΜΕΝΗ ΑΠΟ ΜΠΑΤΑΡΙΑ	3171	9	ΔΕΝ ΥΠΟΚΕΙΤΑΙ ΣΤΗΝ ADR βλέπε επίσης την ειδική διάταξη 240 του Κεφαλαίου 3.3
ΠΑΡΑΓΩΓΗ ΟΞΥΓΟΝΟΥ, ΧΗΜΙΚΗ	3356	5.1	
ΠΑΡΑΛΔΕΪΔΗ	1264	3	
ΠΑΡΑΣΙΤΟΚΤΟΝΑ ΜΕ ΑΡΣΕΝΙΚΟ, ΣΤΕΡΕΑ, ΤΟΞΙΚΑ	2759	6.1	
ΠΑΡΑΣΙΤΟΚΤΟΝΑ ΜΕ ΑΡΣΕΝΙΚΟ, ΥΓΡΑ, ΕΥΦΛΕΚΤΑ, ΤΟΞΙΚΑ, σημείο ανάφλεξης χαμηλότερο από 23 °C	2760	3	
ΠΑΡΑΣΙΤΟΚΤΟΝΑ ΜΕ ΑΡΣΕΝΙΚΟ, ΥΓΡΑ, ΤΟΞΙΚΑ	2994	6.1	
ΠΑΡΑΣΙΤΟΚΤΟΝΑ ΜΕ ΒΑΣΗ ΤΟΝ ΥΔΡΑΡΓΥΡΟ, ΣΤΕΡΕΑ, ΤΟΞΙΚΑ	2777	6.1	
ΠΑΡΑΣΙΤΟΚΤΟΝΑ ΠΑΡΑΓΩΓΩΝ ΤΟΥ ΦΑΙΝΟΞΟΞΙΚΟΥ ΟΞΕΟΣ, ΥΓΡΑ, ΤΟΞΙΚΑ	3348	6.1	
ΠΑΡΑΣΙΤΟΚΤΟΝΑ ΠΑΡΑΓΩΓΩΝ ΤΟΥ ΦΑΙΝΟΞΟΞΙΚΟΥ ΟΞΕΟΣ, ΥΓΡΑ, ΤΟΞΙΚΑ, ΕΥΦΛΕΚΤΑ σημείο ανάφλεξης όχι χαμηλότερο από 23 °C	3347	6.1	
ΠΑΡΑΣΙΤΟΚΤΟΝΑ ΣΤΕΡΕΑ, ΤΟΞΙΚΑ, Ε.Α.Ο.	2588	6.1	
ΠΑΡΑΣΙΤΟΚΤΟΝΑ ΔΙΠΥΡΙΔΙΛΙΟΥ, ΣΤΕΡΕΑ, ΤΟΞΙΚΑ	2781	6.1	
ΠΑΡΑΣΙΤΟΚΤΟΝΑ ΔΙΠΥΡΙΔΙΛΙΟΥ, ΥΓΡΑ, ΕΥΦΛΕΚΤΑ, ΤΟΞΙΚΑ, σημείο ανάφλεξης χαμηλότερο από 23 °C	2782	3	
ΠΑΡΑΣΙΤΟΚΤΟΝΑ ΔΙΠΥΡΙΔΙΛΙΟΥ, ΥΓΡΑ, ΤΟΞΙΚΑ	3016	6.1	
ΠΑΡΑΣΙΤΟΚΤΟΝΑ ΔΙΠΥΡΙΔΙΛΙΟΥ, ΥΓΡΑ, ΤΟΞΙΚΑ, ΕΥΦΛΕΚΤΑ σημείο ανάφλεξης όχι χαμηλότερο από 23 °C	3015	6.1	
ΠΑΡΑΣΙΤΟΚΤΟΝΑ ΜΕ ΑΡΣΕΝΙΚΟ, ΥΓΡΑ, ΕΥΦΛΕΚΤΑ, ΤΟΞΙΚΑ σημείο ανάφλεξης χαμηλότερο από 23 °C	2760	3	
ΠΑΡΑΣΙΤΟΚΤΟΝΑ ΜΕ ΑΡΣΕΝΙΚΟ, ΥΓΡΑ, ΤΟΞΙΚΑ	2994	6.1	
ΠΑΡΑΣΙΤΟΚΤΟΝΑ ΜΕ ΑΡΣΕΝΙΚΟ, ΥΓΡΑ, ΤΟΞΙΚΑ, ΕΥΦΛΕΚΤΑ σημείο ανάφλεξης όχι χαμηλότερο από 23 °C	2993	6.1	
ΠΑΡΑΣΙΤΟΚΤΟΝΑ ΜΕ ΒΑΣΗ ΤΟ ΧΑΛΚΟ, ΣΤΕΡΕΑ, ΤΟΞΙΚΑ	2775	6.1	
ΠΑΡΑΣΙΤΟΚΤΟΝΑ ΜΕ ΒΑΣΗ ΤΟ ΧΑΛΚΟ, ΥΓΡΑ, ΕΥΦΛΕΚΤΑ, ΤΟΞΙΚΑ, σημείο ανάφλεξης χαμηλότερο από 23 °C	2776	3	
ΠΑΡΑΣΙΤΟΚΤΟΝΑ ΜΕ ΒΑΣΗ ΤΟ ΧΑΛΚΟ, ΥΓΡΑ, ΤΟΞΙΚΑ	3010	6.1	
ΠΑΡΑΣΙΤΟΚΤΟΝΑ ΜΕ ΒΑΣΗ ΤΟ ΧΑΛΚΟ, ΥΓΡΑ, ΤΟΞΙΚΑ, ΕΥΦΛΕΚΤΑ σημείο ανάφλεξης όχι χαμηλότερο από 23 °C	3009	6.1	
ΠΑΡΑΣΙΤΟΚΤΟΝΑ ΜΕ ΒΑΣΗ ΤΟΝ ΥΔΡΑΡΓΥΡΟ, ΥΓΡΑ, ΕΥΦΛΕΚΤΑ, ΤΟΞΙΚΑ (σημείο ανάφλεξης χαμηλότερο από 23 °C)	2778	3	
ΠΑΡΑΣΙΤΟΚΤΟΝΑ ΜΕ ΒΑΣΗ ΤΟΝ ΥΔΡΑΡΓΥΡΟ, ΥΓΡΑ, ΤΟΞΙΚΑ	3012	6.1	
ΠΑΡΑΣΙΤΟΚΤΟΝΑ ΜΕ ΒΑΣΗ ΤΟΝ ΥΔΡΑΡΓΥΡΟ, ΥΓΡΑ, ΤΟΞΙΚΑ, ΕΥΦΛΕΚΤΑ σημείο ανάφλεξης όχι χαμηλότερο από 23 °C	3011	6.1	
ΠΑΡΑΣΙΤΟΚΤΟΝΑ ΟΡΓΑΝΟΚΛΑΣΙΤΕΡΙΚΑ, ΣΤΕΡΕΑ, ΤΟΞΙΚΑ	2786	6.1	
ΠΑΡΑΣΙΤΟΚΤΟΝΑ ΟΡΓΑΝΟΚΛΑΣΙΤΕΡΙΚΑ, ΥΓΡΑ, ΕΥΦΛΕΚΤΑ, ΤΟΞΙΚΑ σημείο ανάφλεξης χαμηλότερο από 23 °C	2787	3	
ΠΑΡΑΣΙΤΟΚΤΟΝΑ ΟΡΓΑΝΟΚΛΑΣΙΤΕΡΙΚΑ, ΥΓΡΑ, ΤΟΞΙΚΑ	3020	6.1	
ΠΑΡΑΣΙΤΟΚΤΟΝΑ ΟΡΓΑΝΟΚΛΑΣΙΤΕΡΙΚΑ, ΥΓΡΑ, ΤΟΞΙΚΑ, ΕΥΦΛΕΚΤΑ σημείο ανάφλεξης όχι χαμηλότερο από 23 °C	3019	6.1	
ΠΑΡΑΣΙΤΟΚΤΟΝΑ ΠΑΡΑΓΩΓΑ ΤΗΣ ΚΟΥΜΑΡΙΝΗΣ, ΣΤΕΡΕΑ, ΤΟΞΙΚΑ	3027	6.1	
ΠΑΡΑΣΙΤΟΚΤΟΝΑ ΠΑΡΑΓΩΓΑ ΤΗΣ ΚΟΥΜΑΡΙΝΗΣ, ΥΓΡΑ, ΕΥΦΛΕΚΤΑ, ΤΟΞΙΚΑ σημείο ανάφλεξης χαμηλότερο από 23 °C	3024	3	
ΠΑΡΑΣΙΤΟΚΤΟΝΑ ΠΑΡΑΓΩΓΑ ΤΗΣ ΚΟΥΜΑΡΙΝΗΣ, ΥΓΡΑ, ΤΟΞΙΚΑ	3026	6.1	
ΠΑΡΑΣΙΤΟΚΤΟΝΑ ΠΑΡΑΓΩΓΑ ΤΗΣ ΚΟΥΜΑΡΙΝΗΣ, ΥΓΡΑ, ΤΟΞΙΚΑ, ΕΥΦΛΕΚΤΑ σημείο ανάφλεξης όχι χαμηλότερο από 23 °C	3025	6.1	
ΠΑΡΑΣΙΤΟΚΤΟΝΑ ΠΑΡΑΓΩΓΩΝ ΤΟΥ ΦΑΙΝΟΞΟΞΙΚΟΥ ΟΞΕΟΣ, ΣΤΕΡΕΑ, ΤΟΞΙΚΑ	3345	6.1	
ΠΑΡΑΣΙΤΟΚΤΟΝΑ ΠΑΡΑΓΩΓΩΝ ΤΟΥ ΦΑΙΝΟΞΟΞΙΚΟΥ ΟΞΕΟΣ, ΥΓΡΑ, ΕΥΦΛΕΚΤΑ, ΤΟΞΙΚΑ με σημείο ανάφλεξης χαμηλότερο από 23 °C	3346	3	
ΠΑΡΑΣΙΤΟΚΤΟΝΑ ΤΡΙΑΖΙΝΗΣ, ΣΤΕΡΕΑ, ΤΟΞΙΚΑ	2763	6.1	
ΠΑΡΑΣΙΤΟΚΤΟΝΑ ΤΡΙΑΖΙΝΗΣ, ΥΓΡΑ, ΕΥΦΛΕΚΤΑ, ΤΟΞΙΚΑ, σημείο ανάφλεξης χαμηλότερο από 23 °C	2764	3	
ΠΑΡΑΣΙΤΟΚΤΟΝΑ ΤΡΙΑΖΙΝΗΣ, ΥΓΡΑ, ΤΟΞΙΚΑ	2998	6.1	
ΠΑΡΑΣΙΤΟΚΤΟΝΑ ΤΡΙΑΖΙΝΗΣ, ΥΓΡΑ, ΤΟΞΙΚΑ, ΕΥΦΛΕΚΤΑ σημείο ανάφλεξης όχι χαμηλότερο από 23 °C	2997	6.1	
ΠΑΡΑΣΙΤΟΚΤΟΝΑ ΥΓΡΑ, ΤΟΞΙΚΑ, Ε.Α.Ο.	2902	6.1	
ΠΑΡΑΣΙΤΟΚΤΟΝΑ ΥΓΡΑ, ΤΟΞΙΚΑ, ΕΥΦΛΕΚΤΑ, Ε.Α.Ο με σημείο ανάφλεξης όχι χαμηλότερο από 23 °C	2903	6.1	

ΕΦΗΜΕΡΙΣ ΤΗΣ ΚΥΒΕΡΝΗΣΕΩΣ (ΤΕΥΧΟΣ ΔΕΥΤΕΡΟ)

36443

Όνομα και περιγραφή	Αριθμ. UN	Κλάση	Παρατηρήσεις
ΠΑΡΑΣΙΤΟΚΤΟΝΑ ΥΠΟΚΑΤΕΣΤΗΜΕΝΗΣ ΝΙΤΡΟΦΑΙΝΟΛΗΣ, ΣΤΕΡΕΑ, ΤΟΞΙΚΑ	2779	6.1	
ΠΑΡΑΣΙΤΟΚΤΟΝΑ ΥΠΟΚΑΤΕΣΤΗΜΕΝΗΣ ΝΙΤΡΟΦΑΙΝΟΛΗΣ, ΥΓΡΑ, ΕΥΦΛΕΚΤΑ, ΤΟΞΙΚΑ, σημείο ανάφλεξης χαμηλότερο από 23 °C	2780	3	
ΠΑΡΑΣΙΤΟΚΤΟΝΑ ΥΠΟΚΑΤΕΣΤΗΜΕΝΗΣ ΝΙΤΡΟΦΑΙΝΟΛΗΣ, ΥΓΡΑ, ΤΟΞΙΚΑ	3014	6.1	
ΠΑΡΑΣΙΤΟΚΤΟΝΑ ΥΠΟΚΑΤΕΣΤΗΜΕΝΗΣ ΝΙΤΡΟΦΑΙΝΟΛΗΣ, ΥΓΡΑ, ΤΟΞΙΚΑ, ΕΥΦΛΕΚΤΑ σημείο ανάφλεξης όχι χαμηλότερο από 23 °C	3013	6.1	
ΠΑΡΑΣΙΤΟΚΤΟΝΑ, ΥΓΡΑ, ΕΥΦΛΕΚΤΑ, ΤΟΞΙΚΑ, Ε.Α.Ο. σημείο ανάφλεξης χαμηλότερο από 23 °C	3021	3	
ΠΑΡΑΣΙΤΟΚΤΟΝΟ ΦΩΣΦΙΔΙΟΥ ΑΡΓΙΛΙΟΥ	3048	6.1	
ΠΑΡΑΦΟΡΜΑΛΔΕΨΔΗ	2213	4.1	
ΠΕΝΤΑΒΟΡΑΝΙΟ	1380	4.2	
ΠΕΝΤΑΒΡΩΜΙΟΥΧΟΣ ΦΩΣΦΟΡΟΣ	2691	8	
ΠΕΝΤΑΘΕΙΟΥΧΟΣ ΦΩΣΦΟΡΟΣ, απαλλαγμένος από κίτρινο και λευκό φόσφορο	1340	4.3	
ΠΕΝΤΑΚΑΡΒΟΝΥΛΙΟΥ ΤΟΥ ΣΙΔΗΡΟΥ	1994	6.1	
ΠΕΝΤΑΜΕΘΥΛΟ ΕΠΤΑΝΙΟ	2286	3	
ΠΕΝΤΑΝΙΑ, υγρά	1265	3	
ΠΕΝΤΑΝΟ-2,4-ΔΙΟΝΗ	2310	3	
ΠΕΝΤΑΝΟΛΕΣ	1105	3	
ΠΕΝΤΑΦΘΟΡΙΟΥΧΟ ΑΝΤΙΜΟΝΙΟ	1732	8	
ΠΕΝΤΑΦΘΟΡΙΟΥΧΟ ΒΡΩΜΙΟ	1745	5.1	
ΠΕΝΤΑΦΘΟΡΙΟΥΧΟ ΙΩΔΙΟ	2495	5.1	
ΠΕΝΤΑΦΘΟΡΙΟΥΧΟ ΧΛΩΡΙΟ	2548	2	
ΠΕΝΤΑΦΘΟΡΙΟΥΧΟΣ ΦΩΣΦΟΡΟΣ	2198	2	
ΠΕΝΤΑΦΘΟΡΟΑΙΘΑΝΙΟ (ΨΥΚΤΙΚΟ ΑΕΡΙΟ R 125)	3220	2	
ΠΕΝΤΑΧΛΩΡΙΟΥΧΟ ΜΟΛΥΒΔΕΝΙΟ	2508	8	
ΠΕΝΤΑΧΛΩΡΙΟΥΧΟ ΑΝΤΙΜΟΝΙΟ, ΥΓΡΟ	1730	8	
ΠΕΝΤΑΧΛΩΡΙΟΥΧΟΣ ΦΩΣΦΟΡΟΣ	1806	8	
ΠΕΝΤΑΧΛΩΡΟΑΙΘΑΝΙΟ	1669	6.1	
ΠΕΝΤΑΧΛΩΡΟΦΑΙΝΙΚΟ ΝΑΤΡΙΟ	2567	6.1	
ΠΕΝΤΑΧΛΩΡΟΦΑΙΝΟΛΗ	3155	6.1	
ΠΕΝΤΟΛΙΤΗΣ, ξηρός ή υγρός με λιγότερο από 15% νερό κατά μάζα	0151	1	
ΠΕΝΤΟΞΕΙΔΙΟ ΤΟΥ ΑΡΣΕΝΙΚΟΥ	1559	6.1	
ΠΕΝΤΟΞΕΙΔΙΟ ΤΟΥ ΒΑΝΑΔΙΟΥ, μορφή χωρίς φυτίλι	2862	6.1	
ΠΕΝΤΟΞΕΙΔΙΟ ΤΟΥ ΦΩΣΦΟΡΟΥ	1807	8	
ΠΕΠΙΕΣΜΕΝΟ ΑΕΡΙΟ, Ε.Α.Ο.	1956	2	
ΠΕΡΙΒΑΛΛΟΝΤΙΚΑ ΕΠΙΚΙΝΔΥΝΕΣ ΟΥΣΙΕΣ, ΣΤΕΡΕΕΣ, Ε.Α.Ο.	3077	9	
ΠΕΡΙΒΑΛΛΟΝΤΙΚΑ ΕΠΙΚΙΝΔΥΝΕΣ ΟΥΣΙΕΣ, ΥΓΡΕΣ, Ε.Α.Ο.	3082	9	
Πετρέλαιο θέρμανσης (βλέπε)	1202	3	
Πετρέλαιο ντιίζελ (βλέπε)	1202	3	
ΠΙΚΟΛΙΝΕΣ	2313	3	
ΠΙΚΡΑΜΙΚΟ ΖΙΡΚΟΝΙΟ, ΝΩΠΙΟ με όχι λιγότερο από 20% νερό, κατά μάζα	1517	4.1	
ΠΙΚΡΑΜΙΚΟ ΖΙΡΚΟΝΙΟ, ξηρό ή υγρό με λιγότερο από 20% νερό, κατά μάζα	0236	1	
ΠΙΚΡΑΜΙΚΟ ΝΑΤΡΙΟ, ξηρό ή υγρό με λιγότερο από 20% νερό, κατά μάζα	0235	1	
ΠΙΚΡΑΜΙΚΟ ΝΑΤΡΙΟ, ΝΩΠΙΟ με όχι λιγότερο από 20% νερό, κατά μάζα	1349	4.1	
ΠΙΚΡΙΚΟ ΑΜΜΩΝΙΟ ξηρό ή υγρό με λιγότερο από 10% νερό κατά μάζα	0004	1	
ΠΙΚΡΙΚΟ ΑΜΜΩΝΙΟ, με όχι λιγότερο από 10% νερό κατά μάζα, υγρό	1310	4.1	
ΠΙΚΡΙΚΟΣ ΑΡΓΥΡΟΣ, ΝΩΠΙΟΣ με όχι λιγότερο από 30% νερό, κατά μάζα	1347	4.1	
ΠΙΠΕΡΑΖΙΝΗ	2579	8	

Όνομα και περιγραφή	Αριθμ. UN	Κλάση	Παρατηρήσεις
ΠΗΠΕΡΙΔΙΝΗ	2401	8	
ΠΙΡΤΣΙΝΙΑ, ΕΚΡΗΚΤΙΚΑ	0174	1	
ΠΙΣΣΕΣ, ΥΓΡΕΣ συμπεριλαμβανομένων άσφαλτου δρόμου και ελαίων, βιτουμενίων	1999	3	
ΠΛΑΣΤΙΚΑ, ΜΕ ΒΑΣΗ ΤΗΝ ΝΙΤΡΟΚΥΤΤΑΡΙΝΗ, ΑΥΤΟΘΕΡΜΑΙΝΟΜΕΝΑ, Ε.Α.Ο.	2006	4.2	
ΠΟΛΥΑΛΟΓΟΝΩΜΕΝΑ ΔΙΦΑΙΝΥΛΙΑ, ΣΤΕΡΕΑ ή ΠΟΛΥΑΛΟΓΟΝΩΜΕΝΑ ΤΡΙΦΑΙΝΥΛΙΑ, ΣΤΕΡΕΑ	3152	9	
ΠΟΛΥΑΛΟΓΟΝΩΜΕΝΑ ΔΙΦΑΙΝΥΛΙΑ, ΥΓΡΑ ή ΠΟΛΥΑΛΟΓΟΝΩΜΕΝΑ ΤΡΙΦΑΙΝΥΛΙΑ, ΥΓΡΑ	3151	9	
ΠΟΛΥΒΑΝΑΔΙΚΟ ΑΜΜΩΝΙΟ	2861	6.1	
ΠΟΛΥΘΕΙΟΥΧΟ ΑΜΜΩΝΙΟ ΔΙΑΛΥΜΑ	2818	8	
ΠΟΛΥΜΕΡΗ ΣΦΑΙΡΙΔΙΑ, ΔΙΟΓΚΟΥΜΕΝΑ που αναπτύσσουν εύφλεκτο ατμό	2211	9	
ΠΟΛΥΧΛΩΡΙΩΜΕΝΑ ΔΙΦΑΙΝΥΛΙΑ, ΣΤΕΡΕΑ	3432	9	
ΠΟΛΥΧΛΩΡΙΩΜΕΝΑ ΔΙΦΑΙΝΥΛΙΑ, ΥΓΡΑ	2315	9	
ΠΟΡΦΥΡΟ ΤΟΥ ΛΟΝΔΙΝΟΥ	1621	6.1	
ΠΡΟΪΟΝΤΑ ΑΡΩΜΑΤΟΠΟΙΪΑΣ, με εύφλεκτους διαλύτες	1266	3	
ΠΡΟΠΑΔΙΕΝΙΟ, ΣΤΑΘΕΡΟΠΟΙΗΜΕΝΟ	2200	2	
ΠΡΟΠΑΝΙΟ	1978	2	
ΠΡΟΠΑΝΟΘΙΟΛΕΣ	2402	3	
ΠΡΟΠΙΟΝΑΛΔΕΥΔΗ	1275	3	
ΠΡΟΠΙΟΝΙΚΟ ΟΞΥ, με όχι λιγότερο από 90% οξύ κατά μάζα	3463	8	
ΠΡΟΠΙΟΝΙΚΟ ΟΞΥ, με όχι λιγότερο από 10% και λιγότερο από 90% οξύ κατά μάζα	1848	8	
ΠΡΟΠΙΟΝΙΚΟΣ ΔΙΘΥΛΕΣΤΕΡΑΣ	1195	3	
ΠΡΟΠΙΟΝΙΚΟΣ ΑΝΥΔΡΙΤΗΣ	2496	8	
ΠΡΟΠΙΟΝΙΚΟΣ ΒΟΥΤΥΛΕΣΤΕΡΑΣ	1914	3	
ΠΡΟΠΙΟΝΙΚΟΣ ΙΣΟΒΟΥΤΥΛΕΣΤΕΡΑΣ	2394	3	
ΠΡΟΠΙΟΝΙΚΟΣ ΙΣΟΠΡΟΠΥΛΕΣΤΕΡΑΣ	2409	3	
ΠΡΟΠΙΟΝΙΚΟΣ ΜΕΘΥΛΕΣΤΕΡΑΣ	1248	3	
ΠΡΟΠΙΟΝΙΤΡΙΛΙΟ	2404	3	
ΠΡΟΠΙΟΝΥΛΟΧΛΩΡΙΔΙΟ	1815	3	
ΠΡΟΠΥΛΑΜΙΝΗ	1277	3	
ΠΡΟΠΥΛΕΝΙΜΙΝΗ, ΣΤΑΘΕΡΟΠΟΙΗΜΕΝΗ	1921	3	
ΠΡΟΠΥΛΕΝΙΟ	1077	2	
ΠΡΟΠΥΛΕΝΟΞΕΙΔΙΟ	1280	3	
ΠΡΟΠΥΛΕΝΟΧΛΩΡΥΔΡΙΝΗ	2611	6.1	
ΠΡΟΠΥΛΟΤΡΙΧΛΩΡΟΣΙΛΑΝΙΟ	1816	8	
ΠΡΟΩΘΗΤΙΚΟ ΚΑΥΣΙΜΟ, ΣΤΕΡΕΟ	0498	1	
ΠΡΟΩΘΗΤΙΚΟ ΚΑΥΣΙΜΟ, ΣΤΕΡΕΟ	0499	1	
ΠΡΟΩΘΗΤΙΚΟ ΚΑΥΣΙΜΟ, ΣΤΕΡΕΟ	0501	1	
ΠΡΟΩΘΗΤΙΚΟ ΚΑΥΣΙΜΟ, ΥΓΡΟ	0495	1	
ΠΡΟΩΘΗΤΙΚΟ ΚΑΥΣΙΜΟ, ΥΓΡΟ	0497	1	
ΠΥΚΝΩΤΗΣ, ΗΛΕΚΤΡΙΚΟΣ ΔΙΠΛΗΣ ΣΤΡΩΣΗΣ (ΜΕ ΕΝΕΡΓΕΙΑΚΗ ΧΩΡΗΤΙΚΟΤΗΤΑ ΑΠΟΘΗΚΕΥΣΗΣ ΜΕΓΑΛΥΤΕΡΗ ΑΠΟ 0.3 Wh)	3499	9	
ΠΥΡΕΘΡΙΝΟΕΙΔΗ ΠΑΡΑΣΙΤΟΚΤΟΝΑ, ΣΤΕΡΕΑ, ΤΟΞΙΚΑ	3349	6.1	
ΠΥΡΕΘΡΙΝΟΕΙΔΗ ΠΑΡΑΣΙΤΟΚΤΟΝΑ, ΥΓΡΑ, ΕΥΦΛΕΚΤΑ, ΤΟΞΙΚΑ σημείο ανάφλεξης χαμηλότερο από 23 °C	3350	3	
ΠΥΡΕΘΡΙΝΟΕΙΔΗ ΠΑΡΑΣΙΤΟΚΤΟΝΑ, ΥΓΡΑ, ΤΟΞΙΚΑ	3352	6.1	
ΠΥΡΕΘΡΙΝΟΕΙΔΗ ΠΑΡΑΣΙΤΟΚΤΟΝΑ, ΥΓΡΑ, ΤΟΞΙΚΑ, ΕΥΦΛΕΚΤΑ με σημείο ανάφλεξης όχι χαμηλότερο από 23 °C	3351	6.1	
ΠΥΡΙΔΙΝΗ	1282	3	
ΠΥΡΙΤΙΔΑ ΛΑΜΨΗΣ	0094	1	

ΕΦΗΜΕΡΙΣ ΤΗΣ ΚΥΒΕΡΝΗΣΕΩΣ (ΤΕΥΧΟΣ ΔΕΥΤΕΡΟ)

36445

Όνομα και περιγραφή	Αριθμ. UN	Κλάση	Παρατηρήσεις
ΠΥΡΙΤΙΔΑ ΛΑΜΨΗΣ	0305	1	
ΠΥΡΙΤΙΔΑ ΣΥΣΣΩΜΑΤΩΜΕΝΗ (ΠΥΡΙΤΙΔΑ ΣΕ ΠΑΣΤΑ) νωπή με όχι λιγότερο από 17% αλκοόλη κατά μάζα	0433	1	
ΠΥΡΙΤΙΔΑ ΣΥΣΣΩΜΑΤΩΜΕΝΗ (ΠΥΡΙΤΙΔΑ ΣΕ ΠΑΣΤΑ), ΝΩΠΗ με όχι λιγότερο από 25% νερό, κατά μάζα	0159	1	
ΠΥΡΙΤΙΔΑ, ΑΚΑΙΠΝΗ	0160	1	
ΠΥΡΙΤΙΔΑ, ΑΚΑΙΠΝΗ	0161	1	
ΠΥΡΙΤΙΔΑ, ΑΚΑΙΠΝΗ	0509	1	
ΠΥΡΙΤΙΚΗ ΣΚΟΝΗ ΑΛΟΥΜΙΝΙΟΥ, ΜΗ ΚΑΛΥΜΜΕΝΗ	1398	4.3	
ΠΥΡΙΤΙΚΟ ΜΑΓΝΗΣΙΟ	2624	4.3	
ΠΥΡΙΤΙΚΟΣ ΤΕΤΡΑΙΘΥΛΕΣΤΕΡΑΣ	1292	3	
ΠΥΡΙΤΙΟ ΣΕ ΣΚΟΝΗ, ΑΜΟΡΦΟ	1346	4.1	
ΠΥΡΙΤΙΟΥΧΟ ΛΙΘΙΟ	1417	4.3	
ΠΥΡΟΔΟΤΙΚΟΙ ΜΗΧΑΝΙΣΜΟΙ	0121	1	
ΠΥΡΟΔΟΤΙΚΟΙ ΜΗΧΑΝΙΣΜΟΙ	0314	1	
ΠΥΡΟΔΟΤΙΚΟΙ ΜΗΧΑΝΙΣΜΟΙ	0315	1	
ΠΥΡΟΔΟΤΙΚΟΙ ΜΗΧΑΝΙΣΜΟΙ	0325	1	
ΠΥΡΟΔΟΤΙΚΟΙ ΜΗΧΑΝΙΣΜΟΙ	0454	1	
ΠΥΡΟΚΡΟΤΗΤΕΣ ΓΙΑ ΠΥΡΟΜΑΧΙΚΑ	0073	1	
ΠΥΡΟΚΡΟΤΗΤΕΣ ΓΙΑ ΠΥΡΟΜΑΧΙΚΑ	0364	1	
ΠΥΡΟΚΡΟΤΗΤΕΣ ΓΙΑ ΠΥΡΟΜΑΧΙΚΑ	0365	1	
ΠΥΡΟΚΡΟΤΗΤΕΣ ΓΙΑ ΠΥΡΟΜΑΧΙΚΑ	0366	1	
ΠΥΡΟΚΡΟΤΗΤΕΣ, ΗΛΕΚΤΡΙΚΑ για ανατινάξεις	0255	1	
ΠΥΡΟΚΡΟΤΗΤΕΣ, ΗΛΕΚΤΡΙΚΟΙ για ανατινάξεις	0030	1	
ΠΥΡΟΚΡΟΤΗΤΕΣ, ΗΛΕΚΤΡΙΚΟΙ για ανατινάξεις	0456	1	
ΠΥΡΟΚΡΟΤΗΤΕΣ, ΜΗ-ΗΛΕΚΤΡΙΚΟΙ για ανατινάξεις	0455	1	
ΠΥΡΟΚΡΟΤΗΤΕΣ, ΜΗ-ΗΛΕΚΤΡΙΚΟΙ για ανατινάξεις	0267	1	
ΠΥΡΟΚΡΟΤΗΤΕΣ, ΜΗ ΗΛΕΚΤΡΙΚΟΙ για ανατινάξεις	0029	1	
ΠΥΡΟΜΑΧΙΚΑ, ΑΝΤΟΧΗΣ	0363	1	
ΠΥΡΟΜΑΧΙΚΑ, ΔΑΚΡΥΓΟΝΑ με εκρηκτικό μηχανισμό, βλητικής γόμωσης ή προωθητικής γόμωσης	0018	1	
ΠΥΡΟΜΑΧΙΚΑ, ΔΑΚΡΥΓΟΝΑ με εκρηκτικό μηχανισμό, βλητικής γόμωσης ή προωθητικής γόμωσης	0301	1	
ΠΥΡΟΜΑΧΙΚΑ, ΔΑΚΡΥΓΟΝΑ με εκρηκτικό μηχανισμό, βλητικής γόμωσης ή προωθητικής γόμωσης	0019	1	
ΠΥΡΟΜΑΧΙΚΑ, ΔΑΚΡΥΓΟΝΑ, ΜΗ ΕΚΡΗΚΤΙΚΑ χωρίς εκρηκτικό μηχανισμό ή βλητική γόμωση, χωρίς πυροκροτητή	2017	6.1	
ΠΥΡΟΜΑΧΙΚΑ, ΕΜΠΡΗΣΤΙΚΑ με ή χωρίς εκρηκτικό μηχανισμό, βλητικής γόμωσης ή προωθητικής γόμωσης	0009	1	
ΠΥΡΟΜΑΧΙΚΑ, ΕΜΠΡΗΣΤΙΚΑ με ή χωρίς εκρηκτικό μηχανισμό, βλητικής γόμωσης ή προωθητικής γόμωσης	0010	1	
ΠΥΡΟΜΑΧΙΚΑ, ΕΜΠΡΗΣΤΙΚΑ με ή χωρίς εκρηκτικό μηχανισμό, βλητικής γόμωσης ή προωθητικής γόμωσης	0300	1	
ΠΥΡΟΜΑΧΙΚΑ, ΕΜΠΡΗΣΤΙΚΑ, ΛΕΥΚΟΥ ΦΩΣΦΟΡΟΥ με εκρηκτικό μηχανισμό, βλητικής γόμωσης ή προωθητικής γόμωσης	0243	1	
ΠΥΡΟΜΑΧΙΚΑ, ΕΜΠΡΗΣΤΙΚΑ, ΛΕΥΚΟΥ ΦΩΣΦΟΡΟΥ με εκρηκτικό μηχανισμό, βλητικής γόμωσης ή προωθητικής γόμωσης	0244	1	
ΠΥΡΟΜΑΧΙΚΑ, ΕΜΠΡΗΣΤΙΚΑ, υγρά ή τζέλ, με εκρηκτικό μηχανισμό, βλητικής γόμωσης ή προωθητικής γόμωσης	0247	1	
ΠΥΡΟΜΑΧΙΚΑ, ΕΞΑΣΚΗΣΗΣ	0362	1	
ΠΥΡΟΜΑΧΙΚΑ, ΕΞΑΣΚΗΣΗΣ	0488	1	
ΠΥΡΟΜΑΧΙΚΑ, ΚΑΠΝΟΥ με ή χωρίς εκρηκτικό μηχανισμό, βλητικής γόμωσης ή προωθητικής γόμωσης	0016	1	
ΠΥΡΟΜΑΧΙΚΑ, ΚΑΠΝΟΥ με ή χωρίς εκρηκτικό μηχανισμό, βλητικής γόμωσης ή προωθητικής γόμωσης	0015	1	
ΠΥΡΟΜΑΧΙΚΑ, ΚΑΠΝΟΥ με ή χωρίς εκρηκτικό μηχανισμό, βλητικής γόμωσης ή προωθητικής γόμωσης	0303	1	

Όνομα και περιγραφή	Αριθμ. UN	Κλάση	Παρατηρήσεις
ΠΥΡΟΜΑΧΙΚΑ, ΚΑΠΝΟΥ με ή χωρίς εκρηκτικό μηχανισμό, βλητικής γόμωσης ή προωθητικής γόμωσης που περιέχει διαβρωτικές ουσίες	0015	1	
ΠΥΡΟΜΑΧΙΚΑ, ΚΑΠΝΟΥ με ή χωρίς εκρηκτικό μηχανισμό, βλητικής γόμωσης ή προωθητικής γόμωσης που περιέχει διαβρωτικές ουσίες	0303	1	
ΠΥΡΟΜΑΧΙΚΑ, ΚΑΠΝΟΥ με ή χωρίς ΕΚΡΗΚΤΙΚΟ ΜΗΧΑΝΙΣΜΟ, βλητικής γόμωσης ή προωθητικής γόμωσης, που περιέχουν διαβρωτικές ουσίες	0016	1	
ΠΥΡΟΜΑΧΙΚΑ, ΚΑΠΝΟΥ, ΛΕΥΚΟΥ ΦΩΣΦΟΡΟΥ με εκρηκτικό μηχανισμό, βλητικής γόμωσης ή προωθητικής γόμωσης	0245	1	
ΠΥΡΟΜΑΧΙΚΑ, ΚΑΠΝΟΥ, ΛΕΥΚΟΥ ΦΩΣΦΟΡΟΥ με εκρηκτικό μηχανισμό, βλητικής γόμωσης ή προωθητικής γόμωσης	0246	1	
ΠΥΡΟΜΑΧΙΚΑ, ΤΟΞΙΚΑ με ΕΚΡΗΚΤΙΚΟ ΜΗΧΑΝΙΣΜΟ, βλητικής γόμωσης ή προωθητικής γόμωσης	0020	1	ΑΠΑΓΟΡΕΥΕΤΑΙ Η ΜΕΤΑΦΟΡΑ
ΠΥΡΟΜΑΧΙΚΑ, ΤΟΞΙΚΑ με ΕΚΡΗΚΤΙΚΟ ΜΗΧΑΝΙΣΜΟ, βλητικής γόμωσης ή προωθητικής γόμωσης	0021	1	ΑΠΑΓΟΡΕΥΕΤΑΙ Η ΜΕΤΑΦΟΡΑ
ΠΥΡΟΜΑΧΙΚΑ, ΤΟΞΙΚΑ, ΜΗ ΕΚΡΗΚΤΙΚΑ, χωρίς εκρηκτικό μηχανισμό ή βλητική γόμωση, χωρίς πυροκροτητή	2016	6.1	
ΠΥΡΟΜΑΧΙΚΑ, ΦΩΤΙΣΤΙΚΑ με ή χωρίς εκρηκτικό μηχανισμό, βλητικής γόμωσης ή προωθητικής γόμωσης	0254	1	
ΠΥΡΟΜΑΧΙΚΑ, ΦΩΤΙΣΤΙΚΑ με ή χωρίς ΕΚΡΗΚΤΙΚΟ ΜΗΧΑΝΙΣΜΟ, βλητικής γόμωσης ή προωθητικής γόμωσης	0171	1	
ΠΥΡΟΜΑΧΙΚΑ, ΦΩΤΙΣΤΙΚΑ με ή χωρίς εκρηκτικό μηχανισμό, βλητικής γόμωσης ή προωθητικής γόμωσης	0297	1	
ΠΥΡΟΣΒΕΣΤΗΡΕΣ με συμπιεσμένο ή υγροποιημένο αέριο	1044	2	
ΠΥΡΟΣΟΥΛΦΟΥΡΥΛΟΧΛΩΡΙΔΙΟ	1817	8	II
ΠΥΡΟΤΕΧΝΗΜΑΤΑ	0333	1	
ΠΥΡΟΤΕΧΝΗΜΑΤΑ	0334	1	
ΠΥΡΟΤΕΧΝΗΜΑΤΑ	0335	1	
ΠΥΡΟΤΕΧΝΗΜΑΤΑ	0336	1	
ΠΥΡΟΤΕΧΝΗΜΑΤΑ	0337	1	
ΠΥΡΟΦΟΡΑ ΣΤΕΡΕΑ, ΑΝΟΡΓΑΝΑ, Ε.Α.Ο.	3200	4.2	
ΠΥΡΟΦΟΡΑ ΣΤΕΡΕΑ, ΟΡΓΑΝΙΚΑ, Ε.Α.Ο.	2846	4.2	
ΠΥΡΟΦΟΡΑ ΥΓΡΑ, ΑΝΟΡΓΑΝΑ, Ε.Α.Ο.	3194	4.2	
ΠΥΡΟΦΟΡΑ ΥΓΡΑ, ΟΡΓΑΝΙΚΑ, Ε.Α.Ο.	2845	4.2	
ΠΥΡΟΦΟΡΙΚΟ ΜΕΤΑΛΛΟ, Ε.Α.Ο. ή ΠΥΡΟΦΟΡΙΚΟ ΚΡΑΜΑ, Ε.Α.Ο.	1383	4.2	
ΠΥΡΡΟΛΙΔΙΝΗ	1922	3	
ΡΑΔΙΕΝΕΡΓΑ ΥΛΙΚΑ, ΜΕΤΑΦΕΡΟΜΕΝΑ ΥΠΟ ΕΙΔΙΚΗ ΔΙΕΥΘΕΤΗΣΗ μη σχάσιμα ή εξαιρούμενα σχάσης	2919	7	
ΡΑΔΙΕΝΕΡΓΑ ΥΛΙΚΑ, ΑΝΤΙΚΕΙΜΕΝΑ ΜΕ ΕΠΙΦΑΝΕΙΑΚΗ ΜΟΛΥΝΣΗ (SCO-I ή SCO-II), μη σχάσιμα ή εξαιρούμενα σχάσης	2913	7	
ΡΑΔΙΕΝΕΡΓΑ ΥΛΙΚΑ, ΕΞΑΙΡΟΥΜΕΝΟ ΚΟΛΟ - ΕΙΔΗ ΚΑΤΑΣΚΕΥΑΣΜΕΝΑ ΑΠΟ ΦΥΣΙΚΟ ΟΥΡΑΝΙΟ ή ΕΞΑΝΤΛΗΜΕΝΟ ΟΥΡΑΝΙΟ ή ΦΥΣΙΚΟ ΘΟΡΙΟ	2909	7	
ΡΑΔΙΕΝΕΡΓΑ ΥΛΙΚΑ, ΕΞΑΙΡΟΥΜΕΝΟ ΚΟΛΟ - ΟΡΓΑΝΑ ή ΕΙΔΗ	2911	7	
ΡΑΔΙΕΝΕΡΓΑ ΥΛΙΚΑ, ΕΞΑΙΡΟΥΜΕΝΟ ΚΟΛΟ - ΠΕΡΙΟΡΙΣΜΕΝΗ ΠΟΣΟΤΗΤΑ ΥΛΙΚΟΥ	2910	7	
ΡΑΔΙΕΝΕΡΓΑ ΥΛΙΚΑ, ΕΞΑΙΡΟΥΜΕΝΟ ΚΟΛΟ - ΚΕΝΗ ΣΥΣΚΕΥΑΣΙΑ	2908	7	
ΡΑΔΙΕΝΕΡΓΑ ΥΛΙΚΑ, ΕΞΑΦΘΟΡΙΟΥΧΟ ΟΥΡΑΝΙΟ, μη σχάσιμα ή εξαιρούμενα σχάσης	2978	7	
ΡΑΔΙΕΝΕΡΓΑ ΥΛΙΚΑ, ΕΞΑΦΘΟΡΙΟΥΧΟ ΟΥΡΑΝΙΟ, ΣΧΑΣΙΜΑ	2977	7	
ΡΑΔΙΕΝΕΡΓΑ ΥΛΙΚΑ, ΕΠΙΦΑΝΕΙΑΚΑ ΜΟΛΥΣΜΕΝΑ ΑΝΤΙΚΕΙΜΕΝΑ (SCO-I ή SCO-II), ΣΧΑΣΙΜΑ	3326	7	
ΡΑΔΙΕΝΕΡΓΑ ΥΛΙΚΑ, ΚΟΛΟ ΤΥΠΟΥ Β(Μ), ΣΧΑΣΙΜΑ	3329	7	
ΡΑΔΙΕΝΕΡΓΑ ΥΛΙΚΑ, ΚΟΛΟ ΤΥΠΟΥ Β(Υ), ΣΧΑΣΙΜΑ	3328	7	
ΡΑΔΙΕΝΕΡΓΑ ΥΛΙΚΑ, ΚΟΛΟ ΤΥΠΟΥ C, μη σχάσιμα ή εξαιρούμενα σχάσης	3323	7	
ΡΑΔΙΕΝΕΡΓΑ ΥΛΙΚΑ, ΚΟΛΟ ΤΥΠΟΥ C, ΣΧΑΣΙΜΑ	3330	7	
ΡΑΔΙΕΝΕΡΓΑ ΥΛΙΚΑ, ΚΟΛΟ ΤΥΠΟΥ Α, ΕΙΔΙΚΗΣ ΜΟΡΦΗΣ, μη σχάσιμα ή εξαιρούμενα σχάσης	3332	7	
ΡΑΔΙΕΝΕΡΓΑ ΥΛΙΚΑ, ΚΟΛΟ ΤΥΠΟΥ Α, ΕΙΔΙΚΗΣ ΜΟΡΦΗΣ, ΣΧΑΣΙΜΑ	3333	7	
ΡΑΔΙΕΝΕΡΓΑ ΥΛΙΚΑ, ΚΟΛΟ ΤΥΠΟΥ Α, σχάσιμα, μη ειδικής μορφής	3327	7	
ΡΑΔΙΕΝΕΡΓΑ ΥΛΙΚΑ, μεταφερόμενα κάτω από ειδική συμφωνία, σχάσιμα	3331	7	
ΡΑΔΙΕΝΕΡΓΑ ΥΛΙΚΑ, ΡΑΔΙΕΝΕΡΓΑ ΥΛΙΚΑ, ΧΑΜΗΛΗΣ ΕΙΔΙΚΗΣ ΔΡΑΣΤΙΚΟΤΗΤΑΣ (LSA-II), μη σχάσιμα ή εξαιρούμενα σχάσης	3321	7	

ΕΦΗΜΕΡΙΣ ΤΗΣ ΚΥΒΕΡΝΗΣΕΩΣ (ΤΕΥΧΟΣ ΔΕΥΤΕΡΟ)

36447

Όνομα και περιγραφή	Αριθμ. UN	Κλάση	Παρατηρήσεις
ΡΑΔΙΟΕΝΕΡΓΑ ΥΛΙΚΑ, ΡΑΔΙΟΕΝΕΡΓΑ ΥΛΙΚΑ, ΧΑΜΗΛΗΣ ΕΙΔΙΚΗΣ ΔΡΑΣΤΙΚΟΤΗΤΑΣ (LSA-III), μη σχάσιμα ή εξαιρούμενα σχάσης	3322	7	
ΡΑΔΙΟΕΝΕΡΓΑ ΥΛΙΚΑ, ΚΟΛΟ ΤΥΠΟΥ Α, μη-ειδική σύνθεση, μη σχάσιμα ή εξαιρούμενα σχάσης	2915	7	
ΡΑΔΙΟΕΝΕΡΓΑ ΥΛΙΚΑ, ΚΟΛΟ ΤΥΠΟΥ Β(Μ), μη σχάσιμα ή εξαιρούμενα σχάσης	2917	7	
ΡΑΔΙΟΕΝΕΡΓΑ ΥΛΙΚΑ, ΚΟΛΟ ΤΥΠΟΥ Β(Υ), μη σχάσιμα ή εξαιρούμενα σχάσης	2916	7	
ΡΑΔΙΟΕΝΕΡΓΑ ΥΛΙΚΑ, ΧΑΜΗΛΗΣ ΕΙΔΙΚΗΣ ΔΡΑΣΤΙΚΟΤΗΤΑΣ (LSA-I), μη σχάσιμα ή εξαιρούμενα σχάσης	2912	7	
ΡΑΔΙΟΕΝΕΡΓΑ ΥΛΙΚΑ, ΧΑΜΗΛΗΣ ΕΙΔΙΚΗΣ ΔΡΑΣΤΙΚΟΤΗΤΑΣ (LSA-II), ΣΧΑΣΙΜΑ	3324	7	
ΡΑΔΙΟΕΝΕΡΓΑ ΥΛΙΚΑ, ΧΑΜΗΛΗΣ ΕΙΔΙΚΗΣ ΔΡΑΣΤΙΚΟΤΗΤΑΣ (LSA-III), ΣΧΑΣΙΜΑ	3325	7	
ΡΕΖΟΡΚΙΝΗ	2876	6.1	
ΡΗΤΙΝΙΚΟ ΑΛΟΥΜΙΝΙΟ	2715	4.1	
ΡΗΤΙΝΙΚΟ ΑΣΒΕΣΤΙΟ	1313	4.1	
ΡΗΤΙΝΙΚΟ ΑΣΒΕΣΤΙΟ, ΛΥΩΜΕΝΟ	1314	4.1	
ΡΗΤΙΝΙΚΟ ΚΟΒΑΛΤΙΟ, ΚΑΤΑΒΥΘΙΣΜΕΝΟ	1318	4.1	
ΡΗΤΙΝΙΚΟ ΜΑΓΓΑΝΙΟ	1330	4.1	
ΡΗΤΙΝΙΚΟΣ ΨΕΥΔΑΡΓΥΡΟΣ	2714	4.1	
ΡΟΥΒΙΔΙΟ	1423	4.3	
ΡΟΥΚΕΤΕΣ με αδρανείς κεφαλές	0183	1	
ΡΟΥΚΕΤΕΣ με αδρανείς κεφαλές	0502	1	
ΡΟΥΚΕΤΕΣ με βλητική γόμωση	0436	1	
ΡΟΥΚΕΤΕΣ με βλητική γόμωση	0437	1	
ΡΟΥΚΕΤΕΣ με βλητική γόμωση	0438	1	
ΡΟΥΚΕΤΕΣ με εκρηκτική γόμωση	0180	1	
ΡΟΥΚΕΤΕΣ με εκρηκτική γόμωση	0181	1	
ΡΟΥΚΕΤΕΣ με εκρηκτική γόμωση	0182	1	
ΡΟΥΚΕΤΕΣ με εκρηκτική γόμωση	0295	1	
ΡΟΥΚΕΤΕΣ, LINE-THROWING	0453	1	
ΡΟΥΚΕΤΕΣ, ΤΡΟΧΙΟΔΕΙΚΤΙΚΕΣ	0238	1	
ΡΟΥΚΕΤΕΣ, ΤΡΟΧΙΟΔΕΙΚΤΙΚΕΣ	0240	1	
ΡΟΥΚΕΤΕΣ, ΥΓΡΩΝ ΚΑΥΣΙΜΩΝ με εκρηκτική γόμωση	0397	1	
ΡΟΥΚΕΤΕΣ, ΥΓΡΩΝ ΚΑΥΣΙΜΩΝ με εκρηκτική γόμωση	0398	1	
ΡΥΘΜΙΖΟΜΕΝΑ ΙΑΤΡΙΚΑ ΑΠΟΒΛΗΤΑ, Ε.Α.Ο.	3291	6.2	
ΣΑΛΙΚΙΛΙΚΗ ΝΙΚΟΤΙΝΗ	1657	6.1	
ΣΑΛΙΚΙΛΙΚΟΣ ΥΔΡΑΡΓΥΡΟΣ	1644	6.1	
ΣΕΛΗΝΙΚΑ ή ΣΕΛΗΝΙΩΔΗ ΑΛΑΤΑ	2630	6.1	
ΣΕΛΗΝΙΚΟ ΟΞΥ	1905	8	
ΣΗΜΑΤΟΔΟΤΕΣ, ΚΑΠΝΟΥ	0196	1	
ΣΗΜΑΤΟΔΟΤΕΣ, ΚΑΠΝΟΥ	0197	1	
ΣΗΜΑΤΟΔΟΤΕΣ, ΚΑΠΝΟΥ	0313	1	
ΣΗΜΑΤΟΔΟΤΕΣ, ΚΑΠΝΟΥ	0487	1	
ΣΗΜΑΤΟΔΟΤΕΣ, ΚΑΠΝΟΥ	0507	1	
ΣΗΜΑΤΟΔΟΤΕΣ, ΚΙΝΔΥΝΟΥ, πλοίων	0194	1	
ΣΗΜΑΤΟΔΟΤΕΣ, ΚΙΝΔΥΝΟΥ, πλοίων	0195	1	
ΣΗΜΑΤΟΔΟΤΕΣ, ΚΙΝΔΥΝΟΥ, πλοίων	0505	1	
ΣΗΜΑΤΟΔΟΤΕΣ, ΚΙΝΔΥΝΟΥ, πλοίων	0506	1	
ΣΗΜΑΤΟΔΟΤΕΣ, ΣΙΔΗΡΟΔΡΟΜΙΚΩΝ ΓΡΑΜΜΩΝ ΕΚΡΗΚΤΙΚΑ	0192	1	
ΣΗΜΑΤΟΔΟΤΕΣ, ΣΙΔΗΡΟΔΡΟΜΙΚΩΝ ΓΡΑΜΜΩΝ ΕΚΡΗΚΤΙΚΑ	0193	1	

Όνομα και περιγραφή	Αριθμ. UN	Κλάση	Παρατηρήσεις
ΣΗΜΑΤΟΔΟΤΕΣ, ΣΙΔΗΡΟΔΡΟΜΙΚΩΝ ΓΡΑΜΜΩΝ, ΕΚΡΗΚΤΙΚΑ	0492	1	
ΣΗΜΑΤΟΔΟΤΕΣ, ΣΙΔΗΡΟΔΡΟΜΙΚΩΝ ΓΡΑΜΜΩΝ, ΕΚΡΗΚΤΙΚΑ	0493	1	
ΣΙΔΗΡΟΔΗΜΗΤΡΙΟ	1323	4.1	
ΣΙΔΗΡΟΜΕΤΑΛΛΙΚΑ ΡΙΝΙΣΜΑΤΑ, ΕΚΤΡΥΠΑΝΙΣΜΑΤΑ, ΥΠΟΛΕΙΜΜΑΤΑ ΤΟΡΝΟΥ ή ΚΟΜΜΑΤΙΑ σε μορφή ευπαθή σε αυτοθέρμανση	2793	4.2	
ΣΙΔΗΡΟΠΥΡΙΤΙΚΗΣΚΟΝΗ ΑΛΟΥΜΙΝΙΟΥ	1395	4.3	
ΣΙΔΗΡΟΠΥΡΙΤΙΚΟ ΛΙΘΙΟ	2830	4.3	
ΣΙΔΗΡΟΠΥΡΙΤΙΟ με 30% ή περισσότερο αλλά λιγότερο από 90% πυρίτιο	1408	4.3	
ΣΙΛΑΝΙΟ	2203	2	
ΣΚΟΝΗ ΑΛΟΥΜΙΝΙΟΥ, ΕΠΙΚΑΛΥΜΜΕΝΗ	1309	4.1	
ΣΚΟΝΗ ΑΛΟΥΜΙΝΙΟΥ, ΕΠΙΚΑΛΥΜΜΕΝΗ	1309	4.1	
ΣΚΟΝΗ ΑΛΟΥΜΙΝΙΟΥ, ΜΗ ΚΑΛΥΜΜΕΝΗ	1396	4.3	
ΣΚΟΝΗ ΑΡΣΕΝΙΚΟΥ	1562	6.1	
ΣΚΟΝΗ ΜΕΤΑΛΛΟΥ, ΑΥΤΟΘΕΡΜΑΙΝΟΜΕΝΗ, Ε.Α.Ο.	3189	4.2	
ΣΚΟΝΗ ΜΕΤΑΛΛΟΥ, ΕΥΦΛΕΚΤΗ, Ε.Α.Ο.	3089	4.1	
ΣΚΟΝΗ ΨΕΥΔΑΡΓΥΡΟΥ ή ΛΕΠΤΗ ΣΚΟΝΗ ΨΕΥΔΑΡΓΥΡΟΥ	1436	4.3	
ΣΟΥΛΦΑΜΙΚΟ ΟΞΥ	2967	8	
ΣΟΥΛΦΟΥΡΥΛΟΦΘΟΡΙΔΙΟ	2191	2	
ΣΟΥΛΦΟΥΡΥΛΟΧΛΩΡΙΔΙΟ	1834	6.1	
ΣΠΙΡΤΑ, "ΠΟΥ ΑΝΑΒΟΥΝ ΟΠΟΥΔΗΠΟΤΕ"	1331	4.1	
ΣΠΙΡΤΑ, ΑΣΦΑΛΕΙΑΣ (βιβλίο, κάρτα ή με τρίψιμο στο κουτί)	1944	4.1	
ΣΠΙΡΤΑ, ΚΕΡΙΟΥ 'VESTA'	1945	4.1	
ΣΠΙΡΤΑ, ΦΥΤΙΛΙΑ	2254	4.1	
ΣΠΟΓΓΩΔΕΣ ΤΙΤΑΝΙΟ, ΣΕ ΜΟΡΦΗ ΣΚΟΝΗΣ ή ΚΟΚΚΩΝ	2878	4.1	
ΣΠΟΡΟΙ ΡΙΚΙΝΟΥ ή ΑΛΕΞΜΑ ΡΙΚΙΝΟΥ ή ΕΚΧΥΛΙΣΜΑ ΡΙΚΙΝΟΥ ή ΝΙΦΑΔΕΣ ΡΙΚΙΝΟΥ	2969	9	
ΣΤΕΡΕΑ ή μείγματα στερεών (όπως παρασκευάσματα και απόβλητα) ΠΟΥ ΠΕΡΙΕΧΟΥΝ ΕΥΦΛΕΚΤΑ ΥΓΡΑ Ε.Α.Ο. που έχουν σημείο ανάφλεξης μέχρι 60°C	3175	4.1	
ΣΤΕΡΕΑ ΠΕΡΙΕΧΟΝΤΑ ΔΙΑΒΡΩΤΙΚΑ ΥΓΡΑ, Ε.Α.Ο.	3244	8	
ΣΤΕΡΕΑ ΠΕΡΙΕΧΟΝΤΑ ΤΟΞΙΚΑ ΥΓΡΑ, Ε.Α.Ο.	3243	6.1	
ΣΤΕΡΕΑ ΥΨΗΛΗΣ ΘΕΡΜΟΚΡΑΣΙΑΣ, Ε.Α.Ο., στους ή πάνω από 240 °C	3258	9	
Στερεό κατάλληλο για την Αεροπορία, Ε.Α.Ο.	3335	9	ΔΕΝ ΥΠΟΚΕΙΤΑΙ ΣΤΗΝ ADR
ΣΤΙΒΙΝΗ	2676	2	
ΣΤΡΥΧΝΙΝΗ ή ΑΛΑΤΑ ΣΤΡΥΧΝΙΝΗΣ	1692	6.1	
ΣΤΥΦΝΙΚΟΣ ΜΟΛΥΒΔΟΣ (ΤΡΙΝΙΤΡΟΡΕΖΟΡΣΙΝΙΚΟΣ ΜΟΛΥΒΔΟΣ), ΝΩΠΟΣ με όχι λιγότερο από 20% νερό, ή μείγμα αλκοόλης και νερού, κατά μάζα	0130	1	
ΣΥΜΠΙΕΣΜΕΝΟ ΑΕΡΙΟ, ΕΦΛΕΚΤΟ Ε.Α.Ο.	1954	2	
ΣΥΜΠΙΕΣΜΕΝΟ ΑΕΡΙΟ, ΟΞΕΙΔΩΤΙΚΟ, Ε.Α.Ο.	3156	2	
ΣΥΜΠΙΕΣΜΕΝΟ ΑΕΡΙΟ, ΤΟΞΙΚΟ, ΔΙΑΒΡΩΤΙΚΟ, Ε.Α.Ο.	3304	2	
ΣΥΜΠΙΕΣΜΕΝΟ ΑΕΡΙΟ, ΤΟΞΙΚΟ, Ε.Α.Ο.	1955	2	
ΣΥΜΠΙΕΣΜΕΝΟ ΑΕΡΙΟ, ΤΟΞΙΚΟ, ΕΥΦΛΕΚΤΟ, ΔΙΑΒΡΩΤΙΚΟ, Ε.Α.Ο.	3305	2	
ΣΥΜΠΙΕΣΜΕΝΟ ΑΕΡΙΟ, ΤΟΞΙΚΟ, ΕΦΛΕΚΤΟ Ε.Α.Ο.	1953	2	
ΣΥΜΠΙΕΣΜΕΝΟ ΑΕΡΙΟ, ΤΟΞΙΚΟ, ΟΞΕΙΔΩΤΙΚΟ, ΔΙΑΒΡΩΤΙΚΟ, Ε.Α.Ο.	3306	2	
ΣΥΜΠΙΕΣΜΕΝΟ ΑΕΡΙΟ, ΤΟΞΙΚΟ, ΟΞΕΙΔΩΤΙΚΟ, Ε.Α.Ο.	3303	2	
ΣΥΜΠΛΟΚΟ ΤΡΙΦΘΟΡΙΟΥΧΟΥ ΒΟΡΙΟΥ ΚΑΙ ΟΞΙΚΟΥ ΟΞΕΟΣ, ΥΓΡΟ	1742	8	
ΣΥΜΠΛΟΚΟ ΤΡΙΦΘΟΡΙΟΥΧΟΥ ΒΟΡΙΟΥ ΚΑΙ ΠΡΟΠΙΟΝΙΚΟΥ ΟΞΕΟΣ, ΥΓΡΟ	1743	8	
ΣΥΝΟΛΑ ΠΥΡΟΚΡΟΤΗΤΩΝ, ΜΗ-ΗΛΕΚΤΡΙΚΩΝ για ανατινάξεις	0360	1	
ΣΥΝΟΛΑ ΠΥΡΟΚΡΟΤΗΤΩΝ, ΜΗ-ΗΛΕΚΤΡΙΚΩΝ για ανατινάξεις	0361	1	
ΣΥΝΤΗΡΗΤΙΚΑ ΞΥΛΟΥ, ΥΓΡΑ	1306	3	

ΕΦΗΜΕΡΙΣ ΤΗΣ ΚΥΒΕΡΝΗΣΕΩΣ (ΤΕΥΧΟΣ ΔΕΥΤΕΡΟ)

36449

Όνομα και περιγραφή	Αριθμ. ΎΝ	Κλάση	Παρατηρήσεις
ΣΥΣΚΕΥΕΣ ΕΚΤΟΝΩΣΗΣ, ΕΚΡΗΚΤΙΚΑ	0173	1	
ΣΥΣΚΕΥΕΣ ΠΟΥ ΦΟΥΣΚΩΝΟΥΝ ΑΕΡΟΣΑΚΚΟΥΣ, ΠΥΡΟΤΕΧΝΙΚΕΣ ή ΜΕΡΗ ΑΕΡΟΣΑΚΚΩΝ, ΠΥΡΟΤΕΧΝΙΚΑ ή ΠΡΟΕΝΤΑΤΗΡΕΣ ΖΩΝΩΝ ΑΣΦΑΛΕΙΑΣ, ΠΥΡΟΤΕΧΝΙΚΟΙ	0503	1	
ΣΥΣΚΕΥΕΣ ΣΗΜΑΤΟΔΟΤΗΣΗΣ, ΧΕΙΡΟΣ	0191	1	
ΣΥΣΚΕΥΕΣ ΦΟΥΣΚΩΜΑΤΟΣ ΑΕΡΟΣΑΚΚΩΝ, ή ΜΕΡΗ ΑΕΡΟΣΑΚΚΩΝ, ή ΠΡΟΕΝΤΑΤΗΡΕΣ ΖΩΝΩΝ ΑΣΦΑΛΕΙΑΣ	3268	9	
ΣΥΣΚΕΥΕΣ, ΜΙΚΡΕΣ, ΜΕ ΊΣΧΥ ΑΠΟ ΥΔΡΟΓΟΝΑΝΘΡΑΚΑ ή ΣΥΣΚΕΥΕΣ ΓΕΜΙΣΜΑΤΟΣ ΑΕΡΙΟΥ ΥΔΡΟΓΟΝΑΝΘΡΑΚΑ ΓΙΑ ΜΙΚΡΕΣ ΣΥΣΚΕΥΕΣ με συσκευή εκτόνωσης	3150	2	
ΣΥΣΣΩΜΑΤΩΜΑ ΣΠΟΡΩΝ με περισσότερο από 1.5% έλαιο και όχι περισσότερα από 11% υγρασία	1386	4.2	
ΣΥΣΣΩΜΑΤΩΜΑΤΑ ΣΠΟΡΩΝ με λιγότερο από 1.5% έλαιο και όχι περισσότερο από 11% υγρασία	2217	4.2	
ΣΥΣΣΩΡΕΥΤΕΣ ΙΟΝΤΩΝ ΛΙΘΙΟΥ (συμπεριλαμβανομένων συσσωρευτών πολυμερών ιόντων λιθίου)	3480	9	
ΣΥΣΣΩΡΕΥΤΕΣ ΜΕΤΑΛΛΟΥ ΛΙΘΙΟΥ (συμπεριλαμβανομένων συσσωρευτών κράματος λιθίου)	3090	9	
ΣΥΣΣΩΡΕΥΤΕΣ ΙΟΝΤΩΝ ΛΙΘΙΟΥ ΠΟΥ ΠΕΡΙΕΧΟΝΤΑΙ ΣΕ ΕΞΟΠΛΙΣΜΟ ή ΣΥΣΣΩΡΕΥΤΕΣ ΙΟΝΤΩΝ ΛΙΘΙΟΥ ΣΥΣΚΕΥΑΣΜΕΝΟΙ ΜΕ ΕΞΟΠΛΙΣΜΟ (συμπεριλαμβανομένων συσσωρευτών πολυμερών ιόντων λιθίου)	3481	9	
ΣΥΣΣΩΡΕΥΤΕΣ ΜΕΤΑΛΛΟΥ ΛΙΘΙΟΥ ΠΟΥ ΠΕΡΙΕΧΟΝΤΑΙ ΣΕ ΣΥΣΚΕΥΕΣ ή ΣΥΣΣΩΡΕΥΤΕΣ ΜΕΤΑΛΛΟΥ ΛΙΘΙΟΥ ΣΥΣΚΕΥΑΣΜΕΝΟΙ σε ΕΞΟΠΛΙΣΜΟ (συμπεριλαμβανομένων συσσωρευτών κράματος λιθίου)	3091	9	
ΣΥΣΣΩΡΕΥΤΕΣ, ΠΟΥ ΠΕΡΙΕΧΟΥΝ ΝΑΤΡΙΟ, ή ΣΤΟΙΧΕΙΑ, ΠΟΥ ΠΕΡΙΕΧΟΥΝ ΝΑΤΡΙΟ	3292	4.3	
ΣΥΣΤΑΤΙΚΑ ΜΕΡΗ, ΕΚΡΗΚΤΙΚΑ ΤΡΕΝΩΝ, Ε.Α.Ο.	0461	1	
ΣΥΣΤΗΜΑΤΑ ΠΥΡΟΚΡΟΤΗΤΩΝ, ΜΗ ΗΛΕΚΤΡΙΚΩΝ για ανατινάξεις	0500	1	
ΣΩΣΤΙΚΑ ΜΕΣΑ ΠΟΥ ΔΕΝ ΦΟΥΣΚΩΝΟΥΝ ΜΟΝΑ ΤΟΥΣ που περιέχουν επικίνδυνα εμπορεύματα ως εξοπλισμό	3072	9	
ΣΩΣΤΙΚΑ ΜΕΣΑ, ΠΟΥ ΦΟΥΣΚΩΝΟΥΝ ΜΟΝΑ ΤΟΥΣ	2990	9	
ΤΕΤΡΑΖΟΛ-1-ΟΞΙΚΟ ΟΞΥ	0407	1	
ΤΕΡΠΕΝΙΑ ΥΔΡΟΓΟΝΑΝΘΡΑΚΕΣ, Ε.Α.Ο.	2319	3	
ΤΕΡΠΙΝΟΛΕΝΙΟ	2541	3	
ΤΕΤΡΑΙΘΥΛΕΝΟΠΕΝΤΑΜΙΝΗ	2320	8	
ΤΕΤΡΑΒΡΩΜΙΟΥΧΟΣ ΑΝΘΡΑΚΑΣ	2516	6.1	
ΤΕΤΡΑΒΡΩΜΟΛΙΘΑΝΙΟ	2504	6.1	
ΤΕΤΡΑΜΕΘΥΛΟΣΙΛΑΝΙΟ	2749	3	
ΤΕΤΡΑΜΕΡΕΣ ΠΡΟΠΥΛΕΝΙΟ	2850	3	
ΤΕΤΡΑΝΙΤΡΙΚΟΣ ΠΕΝΤΑΕΡΥΘΡΙΤΗΣ (ΤΕΤΡΑΝΙΤΡΙΚΗ ΠΕΝΤΑΕΡΥΘΡΙΤΟΛΗ, ΡΕΤΝ), ΝΩΠΙΟΣ με όχι λιγότερο από 25% νερό, κατά μάζα, ή ΑΠΕΥΑΙΣΘΗΤΟΠΟΙΗΜΕΝΟΣ με όχι λιγότερο από 15% επιβραδυντή, κατά μάζα	0150	1	
ΤΕΤΡΑΝΙΤΡΙΚΟΣ ΠΕΝΤΑΕΡΥΘΡΙΤΗΣ (ΤΕΤΡΑΝΙΤΡΙΚΗ ΠΕΝΤΑΕΡΥΘΡΙΤΟΛΗ, ΡΕΤΝ) ΜΕΙΓΜΑ, ΑΠΕΥΑΙΣΘΗΤΟΠΟΙΗΜΕΝΟ ΣΤΕΡΕΟ, Ε.Α.Ο. με περισσότερο από 10% αλλά όχι περισσότερο από 20% ΡΕΤΝ, κατά μάζα	3344	4.1	
ΤΕΤΡΑΝΙΤΡΙΚΟΣ ΠΕΝΤΑΕΡΥΘΡΙΤΗΣ, (ΤΕΤΡΑΝΙΤΡΙΚΗ ΠΕΝΤΑΕΡΥΘΡΙΤΟΛΗ, ΡΕΤΝ) με όχι λιγότερο από 7% κερί, κατά μάζα	0411	1	
ΤΕΤΡΑΝΙΤΡΟΑΝΥΛΙΝΗ	0207	1	
ΤΕΤΡΑΝΙΤΡΟΜΕΘΑΝΙΟ	1510	6.1	
ΤΕΤΡΑΪΔΡΟΘΕΙΟΦΑΙΝΕΙΟ	2412	3	
ΤΕΤΡΑΪΔΡΟΦΘΑΛΙΚΟΙ ΑΝΥΔΡΙΤΕΣ με περισσότερο από 0,05% μαλεϊκό ανυδρίτη	2698	8	
ΤΕΤΡΑΪΔΡΟΦΟΥΡΑΝΙΟ	2056	3	
ΤΕΤΡΑΪΔΡΟΦΟΥΡΦΟΥΡΥΛΑΜΙΝΗ	2943	3	
ΤΕΤΡΑΦΘΟΡΙΟΥΧΟ ΠΥΡΙΤΙΟ	1859	2	
ΤΕΤΡΑΦΘΟΡΑΙΘΥΛΕΝΙΟ, ΣΤΑΘΕΡΟΠΟΙΗΜΕΝΟ	1081	2	
ΤΕΤΡΑΦΘΟΡΟΜΕΘΑΝΙΟ (ΨΥΚΤΙΚΟ ΑΕΡΙΟ R 14)	1982	2	
ΤΕΤΡΑΦΘΩΡΙΟΥΧΟ ΘΕΙΟ	2418	2	
ΤΕΤΡΑΦΩΣΦΟΡΙΚΟΣ ΕΞΑΙΘΥΛΕΣΤΕΡΑΣ	1611	6.1	
ΤΕΤΡΑΧΛΩΡΑΝΘΡΑΚΑΣ	1846	6.1	

Όνομα και περιγραφή	Αριθμ. UN	Κλάση	Παρατηρήσεις
ΤΕΤΡΑΧΛΩΡΙΟΥΧΟ ΖΙΡΚΟΝΙΟ	2503	8	
ΤΕΤΡΑΧΛΩΡΙΟΥΧΟ ΒΑΝΑΔΙΟ	2444	8	
ΤΕΤΡΑΧΛΩΡΙΟΥΧΟ ΠΥΡΙΤΙΟ	1818	8	
ΤΕΤΡΑΧΛΩΡΙΟΥΧΟ ΤΙΤΑΝΙΟ	1838	6.1	
ΤΕΤΡΑΧΛΩΡΟΑΙΘΥΛΕΝΙΟ	1897	6.1	
ΤΕΤΡΟΞΕΙΔΙΟ ΤΟΥ ΔΙΑΖΩΤΟΥ (ΔΙΟΞΕΙΔΙΟ ΤΟΥ ΑΖΩΤΟΥ)	1067	2	
ΤΕΤΡΟΞΕΙΔΙΟ ΤΟΥ ΟΞΜΙΟΥ	2471	6.1	
ΤΕΦΡΑ ΦΕΥΔΑΡΓΥΡΟΥ	1435	4.3	
ΤΙΤΑΝΙΟ ΣΕ ΣΚΟΝΗ, ΝΩΠΙΟ με όχι λιγότερο από 25% νερό, κατά μάζα	1352	4.1	
ΤΙΤΑΝΙΟ ΣΕ ΣΚΟΝΗ, ΞΗΡΟ	2546	4.2	
ΤΟΛΟΥΙΔΙΝΕΣ, ΣΤΕΡΕΕΣ	3451	6.1	
ΤΟΛΟΥΙΔΙΝΕΣ, ΥΓΡΕΣ	1708	6.1	
ΤΟΛΟΥΟΛΙΟ	1294	3	
ΤΟΞΙΚΟ ΔΙΑ ΕΙΣΠΝΟΗΣ ΥΓΡΟ, ΕΥΦΛΕΚΤΟ, Ε.Α.Ο., με LC ₅₀ χαμηλότερη ή ίση από 1 000	3384	6.1	
ΤΟΞΙΚΟ ΔΙΑ ΕΙΣΠΝΟΗΣ ΥΓΡΟ, ΕΥΦΛΕΚΤΟ, Ε.Α.Ο., με LC ₅₀ χαμηλότερη ή ίση από 200	3383	6.1	
ΤΟΞΙΚΟ ΔΙΑ ΕΙΣΠΝΟΗΣ ΥΓΡΟ, ΔΙΑΒΡΩΤΙΚΟ, Ε.Α.Ο., με LC ₅₀ χαμηλότερη ή ίση από 1 000	3390	6.1	
ΤΟΞΙΚΟ ΔΙΑ ΕΙΣΠΝΟΗΣ ΥΓΡΟ, ΔΙΑΒΡΩΤΙΚΟ, Ε.Α.Ο., με LC ₅₀ χαμηλότερη ή ίση από 200	3389	6.1	
ΤΟΞΙΚΟ ΔΙΑ ΕΙΣΠΝΟΗΣ ΥΓΡΟ, Ε.Α.Ο., με LC ₅₀ χαμηλότερη ή ίση από 1 000 ml/m ³ και	3382	6.1	
ΤΟΞΙΚΟ ΔΙΑ ΕΙΣΠΝΟΗΣ ΥΓΡΟ, Ε.Α.Ο., με LC ₅₀ χαμηλότερη ή ίση από 200 ml/m ³ και	3381	6.1	
ΤΟΞΙΚΟ ΔΙΑ ΕΙΣΠΝΟΗΣ ΥΓΡΟ, ΕΝΕΡΓΟ ΜΕ ΤΟ ΝΕΡΟ, Ε.Α.Ο., με LC ₅₀ χαμηλότερη ή ίση	3386	6.1	
ΤΟΞΙΚΟ ΔΙΑ ΕΙΣΠΝΟΗΣ ΥΓΡΟ, ΕΝΕΡΓΟ ΜΕ ΤΟ ΝΕΡΟ, Ε.Α.Ο., με LC ₅₀ χαμηλότερη ή ίση	3385	6.1	
ΤΟΞΙΚΟ ΔΙΑ ΕΙΣΠΝΟΗΣ ΥΓΡΟ, ΟΞΕΙΔΩΤΙΚΟ, Ε.Α.Ο., με LC ₅₀ χαμηλότερη ή ίση από 1 000	3388	6.1	
ΤΟΞΙΚΟ ΔΙΑ ΕΙΣΠΝΟΗΣ ΥΓΡΟ, ΟΞΕΙΔΩΤΙΚΟ, Ε.Α.Ο., με LC ₅₀ χαμηλότερη ή ίση από 200	3387	6.1	
ΤΟΞΙΚΑ ΔΙΑ ΕΙΣΠΝΟΗΣ ΥΓΡΑ, ΕΝΕΡΓΑ ΜΕ ΤΟ ΝΕΡΟ, ΕΥΦΛΕΚΤΑ, Ε.Α.Ο. με τοξικότητα εισπνοής χαμηλότερη ή ίση με 1 000 ml/m ³ και συγκέντρωση κορεσμένου ατμού μεγαλύτερη ή ίση με 10 LC ₅₀	3491	6.1	
ΤΟΞΙΚΑ ΔΙΑ ΕΙΣΠΝΟΗΣ ΥΓΡΑ, ΕΝΕΡΓΑ ΜΕ ΤΟ ΝΕΡΟ, ΕΥΦΛΕΚΤΑ, Ε.Α.Ο. με τοξικότητα εισπνοής χαμηλότερη ή ίση με 200 ml/m ³ και συγκέντρωση κορεσμένου ατμού μεγαλύτερη ή ίση με 500 LC ₅₀	3490	6.1	
ΤΟΞΙΚΑ ΔΙΑ ΕΙΣΠΝΟΗΣ ΥΓΡΑ, ΕΥΦΛΕΚΤΑ ΔΙΑΒΡΩΤΙΚΑ, Ε.Α.Ο. με τοξικότητα εισπνοής χαμηλότερη ή ίση με 1000 ml/m ³ και συγκέντρωση κορεσμένου ατμού μεγαλύτερη ή ίση με 10LC ₅₀	3489	6.1	
ΤΟΞΙΚΑ ΔΙΑ ΕΙΣΠΝΟΗΣ ΥΓΡΑ, ΕΥΦΛΕΚΤΑ ΔΙΑΒΡΩΤΙΚΑ, Ε.Α.Ο. με τοξικότητα εισπνοής χαμηλότερη ή ίση με 200 ml/m ³ και συγκέντρωση κορεσμένου ατμού μεγαλύτερη ή ίση με 500 LC ₅₀	3488	6.1	
ΤΟΞΙΚΑ ΣΤΕΡΕΑ, ΑΝΟΡΓΑΝΑ, Ε.Α.Ο.	3288	6.1	
ΤΟΞΙΚΑ ΣΤΕΡΕΑ, ΑΥΤΟΘΕΡΜΑΙΝΟΜΕΝΑ, Ε.Α.Ο.	3124	6.1	
ΤΟΞΙΚΑ ΣΤΕΡΕΑ, ΔΙΑΒΡΩΤΙΚΑ, ΑΝΟΡΓΑΝΟ, Ε.Α.Ο.	3290	6.1	
ΤΟΞΙΚΑ ΣΤΕΡΕΑ, ΔΙΑΒΡΩΤΙΚΑ, ΟΡΓΑΝΙΚΑ, Ε.Α.Ο.	2928	6.1	
ΤΟΞΙΚΑ ΣΤΕΡΕΑ, ΕΝΕΡΓΑ ΜΕ ΤΟ ΝΕΡΟ, Ε.Α.Ο.	3125	6.1	
ΤΟΞΙΚΑ ΣΤΕΡΕΑ, ΕΥΦΛΕΚΤΑ, ΟΡΓΑΝΙΚΑ, Ε.Α.Ο.	2930	6.1	
ΤΟΞΙΚΑ ΣΤΕΡΕΑ, ΟΞΕΙΔΩΤΙΚΑ, Ε.Α.Ο.	3086	6.1	
ΤΟΞΙΚΑ ΣΤΕΡΕΑ, ΟΡΓΑΝΙΚΑ, Ε.Α.Ο.	2811	6.1	
ΤΟΞΙΚΑ ΥΓΡΑ, ΑΝΟΡΓΑΝΑ, Ε.Α.Ο.	3287	6.1	
ΤΟΞΙΚΑ ΥΓΡΑ, ΔΙΑΒΡΩΤΙΚΑ, ΑΝΟΡΓΑΝΑ, Ε.Α.Ο.	3289	6.1	
ΤΟΞΙΚΑ ΥΓΡΑ, ΔΙΑΒΡΩΤΙΚΑ, ΟΡΓΑΝΙΚΑ, Ε.Α.Ο.	2927	6.1	
ΤΟΞΙΚΑ ΥΓΡΑ, ΕΝΕΡΓΑ ΜΕ ΤΟ ΝΕΡΟ, Ε.Α.Ο.	3123	6.1	
ΤΟΞΙΚΑ ΥΓΡΑ, ΕΥΦΛΕΚΤΑ, ΟΡΓΑΝΙΚΑ, Ε.Α.Ο.	2929	6.1	
ΤΟΞΙΚΑ ΥΓΡΑ, ΟΞΕΙΔΩΤΙΚΑ, Ε.Α.Ο.	3122	6.1	
ΤΟΞΙΚΑ ΥΓΡΑ, ΟΡΓΑΝΙΚΑ, Ε.Α.Ο.	2810	6.1	

ΕΦΗΜΕΡΙΣ ΤΗΣ ΚΥΒΕΡΝΗΣΕΩΣ (ΤΕΥΧΟΣ ΔΕΥΤΕΡΟ)

36451

Όνομα και περιγραφή	Αριθμ. UN	Κλάση	Παρατηρήσεις
ΤΟΞΙΝΕΣ, ΕΞΑΓΟΜΕΝΕΣ ΑΠΟ ΖΩΙΚΗ ΠΗΓΗ, ΣΤΕΡΕΕΣ, Ε.Α.Ο.	3462	6.1	
ΤΟΞΙΝΕΣ, ΕΞΑΓΟΜΕΝΕΣ ΑΠΟ ΖΩΙΚΗ ΠΗΓΗ, ΥΓΡΕΣ Ε.Α.Ο.	3172	6.1	
ΤΟΡΠΙΛΕΣ με εκρηκτική γόμωση	0329	1	
ΤΟΡΠΙΛΕΣ με εκρηκτική γόμωση	0330	1	
ΤΟΡΠΙΛΕΣ με εκρηκτική γόμωση	0451	1	
ΤΟΡΠΙΛΕΣ, ΥΓΡΩΝ ΚΑΥΣΙΜΩΝ με αδρανείς κεφαλές	0450	1	
ΤΟΡΠΙΛΕΣ, ΥΓΡΩΝ ΚΑΥΣΙΜΩΝ με ή χωρίς εκρηκτική γόμωση	0449	1	
ΤΟΥΡΠΕΝΤΙΝΗ	1299	3	
ΤΡΙΑΙΘΥΛΑΜΙΝΗ	1296	3	
ΤΡΙΑΙΘΥΛΕΝΟΤΕΤΡΑΜΙΝΗ	2259	8	
ΤΡΙΑΛΛΥΛΑΜΙΝΗ	2610	3	
ΤΡΙΒΟΥΤΥΛΑΜΙΝΗ	2542	6.1	
ΤΡΙΒΟΥΤΥΛΟΦΩΣΦΑΝΙΟ	3254	4.2	
ΤΡΙΒΡΩΜΙΟΥΧΟ ΒΟΡΙΟ	2692	8	
ΤΡΙΒΡΩΜΙΟΥΧΟΣ ΦΩΣΦΟΡΟΣ	1808	8	
ΤΡΙΘΕΙΟΥΧΟΣ ΦΩΣΦΟΡΟΣ, απαλλαγμένος από κίτρινο και λευκό φόσφορο	1341	4.1	
ΤΡΙΘΕΙΟΥΧΟΣ ΦΩΣΦΟΡΟΣ, απαλλαγμένος από κίτρινο και λευκό φόσφορο	1343	4.1	
ΤΡΙΪΣΟΒΟΥΤΥΛΕΝΙΟ	2324	3	
ΤΡΙΜΕΘΥΛΑΚΕΤΥΛΟΧΛΩΡΙΔΙΟ	2438	6.1	
ΤΡΙΜΕΘΥΛΑΜΙΝΗ, ΑΝΥΔΡΗ	1083	2	
ΤΡΙΜΕΘΥΛΟΕΞΑΜΕΘΥΛΕΝΟΔΙΑΜΙΝΕΣ	2327	8	
ΤΡΙΜΕΘΥΛΟΚΥΚΛΟΕΞΥΛΑΜΙΝΗ	2326	8	
ΤΡΙΜΕΘΥΛΟΧΛΩΡΟΣΙΛΑΝΙΟ	1298	3	
ΤΡΙΝΙΤΡΟΑΝΙΛΙΝΗ (ΠΙΚΡΑΜΙΔΙΟ)	0153	1	
ΤΡΙΝΙΤΡΟ-m-ΚΡΕΖΟΛΗ	0216	1	
ΤΡΙΝΙΤΡΟΝΑΦΘΑΛΕΝΙΟ	0217	1	
ΤΡΙΝΙΤΡΟΑΝΙΣΟΛΗ	0213	1	
ΤΡΙΝΙΤΡΟΒΕΝΖΟΙΚΟ ΟΞΥ, ΝΩΠΟ, με όχι λιγότερο από 10% νερό κατά μάζα	3368	4.1	
ΤΡΙΝΙΤΡΟΒΕΝΖΟΪΚΟ ΟΞΥ, ξηρό ή νοπό με λιγότερο από 30% νερό, κατά μάζα	0215	1	
ΤΡΙΝΙΤΡΟΒΕΝΖΟΪΚΟ ΟΞΥ, ΝΩΠΟ με όχι λιγότερο από 30% νερό, κατά μάζα	1355	4.1	
ΤΡΙΝΙΤΡΟΒΕΝΖΟΛΙΟ - ΣΟΥΛΦΟΝΙΚΟ ΟΞΥ	0386	1	
ΤΡΙΝΙΤΡΟΒΕΝΖΟΛΙΟ, ΝΩΠΟ με όχι λιγότερο από 30% νερό, κατά μάζα	1354	4.1	
ΤΡΙΝΙΤΡΟΒΕΝΖΟΛΙΟ, ΝΩΠΟ, με όχι λιγότερο από 10% νερό κατά μάζα	3367	4.1	
ΤΡΙΝΙΤΡΟΒΕΝΖΟΛΙΟ, ξηρό ή νοπό με λιγότερο από 30% νερό, κατά μάζα	0214	1	
ΤΡΙΝΙΤΡΟΠΡΕΖΟΡΣΙΝΟΛΗ (ΣΤΥΦΝΙΚΟ ΟΞΥ), ΝΩΠΗ με όχι λιγότερο από 20% νερό, ή μείγμα αλκοόλης και νερού κατά μάζα	0394	1	
ΤΡΙΝΙΤΡΟΠΡΕΖΟΡΣΙΝΟΛΗ (ΣΤΥΦΝΙΚΟ ΟΞΥ), ξηρή ή νοπή με λιγότερο από 20% νερό, ή μείγμα αλκοόλης και νερού, κατά μάζα	0219	1	
ΤΡΙΝΙΤΡΟΤΟΛΟΥΛΙΟ (TNT), ΝΩΠΟ, με όχι λιγότερο από 10% νερό, κατά μάζα	3366	4.1	
ΤΡΙΝΙΤΡΟΤΟΛΟΥΛΙΟ (TNT), ξηρό ή νοπό με λιγότερο από 30% νερό, κατά μάζα	0209	1	
ΤΡΙΝΙΤΡΟΤΟΛΟΥΛΙΟ, ΝΩΠΟ με όχι λιγότερο από 30% νερό, κατά μάζα	1356	4.1	
ΤΡΙΝΙΤΡΟΦΑΙΝΕΤΟΛΗ	0218	1	
ΤΡΙΝΙΤΡΟΦΑΙΝΟΛΗ (ΠΙΚΡΙΚΟ ΟΞΥ) ΝΩΠΗ με όχι λιγότερο από 10% νερό, κατά μάζα	3364	4.1	
ΤΡΙΝΙΤΡΟΦΑΙΝΟΛΗ (ΠΙΚΡΙΚΟ ΟΞΥ), ξηρή ή νοπή με λιγότερο από 30% νερό, κατά μάζα	0154	1	
ΤΡΙΝΙΤΡΟΦΑΙΝΟΛΗ ΠΙΚΡΙΚΟ ΟΞΥ, ΝΩΠΗ με όχι λιγότερο από 30% νερό, κατά μάζα	1344	4.1	
ΤΡΙΝΙΤΡΟΦΑΙΝΥΛΟΜΕΘΥΛΟΝΙΤΡΑΜΙΝΗ (ΤΕΤΡΥΛΙΟ)	0208	1	
ΤΡΙΝΙΤΡΟΦΘΟΡΕΝΟΝΗ	0387	1	

Όνομα και περιγραφή	Αριθμ. UN	Κλάση	Παρατηρήσεις
ΤΡΙΝΙΤΡΟΧΛΩΡΟΒΕΝΖΟΛΙΟ (ΠΙΚΡΥΛΟΧΛΩΡΙΔΙΟ)	0155	1	
ΤΡΙΝΙΤΡΟΧΛΩΡΟΒΕΝΖΟΛΙΟ (ΧΛΩΡΟΠΙΚΡΙΛΙΟ), ΝΩΠΟ, με όχι λιγότερο από 10% νερό κατά μάζα	3365	4.1	
ΤΡΙΟΞΕΙΔΙΟ ΤΟΥ ΑΖΩΤΟΥ	2421	2	ΑΠΑΓΟΡΕΥΕΤΑΙ Η ΜΕΤΑΦΟΡΑ
ΤΡΙΟΞΕΙΔΙΟ ΤΟΥ ΑΡΣΕΝΙΚΟΥ	1561	6.1	
ΤΡΙΟΞΕΙΔΙΟ ΤΟΥ ΘΕΙΟΥ, ΣΤΑΘΕΡΟΠΟΙΗΜΕΝΟ	1829	8	
ΤΡΙΟΞΕΙΔΙΟ ΤΟΥ ΦΩΣΦΟΡΟΥ	2578	8	
ΤΡΙΟΞΕΙΔΙΟ ΤΟΥ ΧΡΩΜΙΟΥ, ΑΝΥΔΡΟ	1463	5.1	
ΤΡΙΟΞΟΠΥΡΙΤΙΚΟ ΔΙΝΑΤΡΙΟ	3253	8	
ΤΡΙΠΡΟΠΥΛΑΜΙΝΗ	2260	3	
ΤΡΙΠΡΟΠΥΛΕΝΙΟ	2057	3	
ΤΡΙΠΡΟΠΥΛΕΝΙΟ	2057	3	
ΤΡΙΤΟΝΑΛΗ	0390	1	
ΤΡΙΦΘΟΡΙΟΥΧΟ ΑΖΩΤΟ	2451	2	
ΤΡΙΦΘΟΡΙΟΥΧΟ ΒΟΡΙΟ	1008	2	
ΤΡΙΦΘΟΡΙΟΥΧΟ ΒΟΡΙΟ ΟΞΙΚΟ ΟΞΥ ΣΥΜΠΛΟΚΟ, ΣΤΕΡΕΟ	3419	8	
ΤΡΙΦΘΟΡΙΟΥΧΟ ΒΟΡΙΟ ΠΡΟΠΙΟΝΙΚΟ ΟΞΥ ΣΥΜΠΛΟΚΟ, ΣΤΕΡΕΟ	3420	8	
ΤΡΙΦΘΟΡΙΟΥΧΟ ΒΟΡΙΟ, ΔΙΕΝΥΔΑΤΩΜΕΝΟ	2851	8	
ΤΡΙΦΘΟΡΙΟΥΧΟ ΒΡΩΜΙΟ	1746	5.1	
ΤΡΙΦΘΟΡΙΟΥΧΟ ΧΛΩΡΙΟ	1749	2	
ΤΡΙΦΘΟΡΟΑΚΕΤΥΛΟΧΛΩΡΙΔΙΟ	3057	2	
ΤΡΙΦΘΟΡΟΜΕΘΑΝΙΟ (ΨΥΚΤΙΚΟ ΑΕΡΙΟ R 23)	1984	2	
ΤΡΙΦΘΟΡΟΜΕΘΑΝΙΟ, ΥΓΡΟ ΥΠΟ ΨΥΞΗ	3136	2	
ΤΡΙΦΘΟΡΟΞΙΚΟ ΟΞΥ	2699	8	
ΤΡΙΦΘΟΡΟΧΛΩΡΟΑΙΘΥΛΕΝΙΟ, ΣΤΑΘΕΡΟΠΟΙΗΜΕΝΟ	1082	2	
ΤΡΙΧΛΩΡΙΔΙΟ ΤΟΥ ΑΡΣΕΝΙΚΟΥ	1560	6.1	
ΤΡΙΧΛΩΡΙΟΥΧΟ ΑΝΤΙΜΟΝΙΟ	1733	8	
ΤΡΙΧΛΩΡΙΟΥΧΟ ΒΑΝΑΔΙΟ	2475	8	
ΤΡΙΧΛΩΡΙΟΥΧΟ ΒΟΡΙΟ	1741	2	
ΤΡΙΧΛΩΡΙΟΥΧΟ ΤΙΤΑΝΙΟ, ΜΕΙΓΜΑ	2869	8	
ΤΡΙΧΛΩΡΙΟΥΧΟ ΤΙΤΑΝΙΟ, ΠΥΡΟΦΟΡΙΚΟ ή ΜΕΙΓΜΑ ΤΡΙΧΛΩΡΙΟΥΧΟΥ ΤΙΤΑΝΙΟΥ, ΠΥΡΟΦΟΡΙΚΟ	2441	4.2	
ΤΡΙΧΛΩΡΙΟΥΧΟΣ ΣΙΔΗΡΟΣ, ΑΝΥΔΡΟΣ	1773	8	
ΤΡΙΧΛΩΡΙΟΥΧΟΣ ΦΩΣΦΟΡΟΣ	1809	6.1	
ΤΡΙΧΛΩΡΟΑΙΘΥΛΕΝΙΟ	1710	6.1	
ΤΡΙΧΛΩΡΟΑΚΕΤΥΛΟΧΛΩΡΙΔΙΟ	2442	8	
ΤΡΙΧΛΩΡΟΒΕΝΖΟΛΙΑ, ΥΓΡΑ	2321	6.1	
ΤΡΙΧΛΩΡΟΒΟΥΤΕΝΙΟ	2322	6.1	
ΤΡΙΧΛΩΡΟΪΣΟΚΥΑΝΟΥΡΙΚΟ ΟΞΥ, ΞΗΡΟ	2468	5.1	
ΤΡΙΧΛΩΡΟΞΙΚΟ ΟΞΥ	1839	8	
ΤΡΙΧΛΩΡΟΞΙΚΟΣ ΜΕΘΥΛΕΣΤΕΡΑΣ	2533	6.1	
ΤΡΙΧΛΩΡΟΣΙΛΑΝΙΟ	1295	4.3	
ΤΡΥΓΙΚΗ ΝΙΚΟΤΙΝΗ	1659	6.1	
ΤΡΥΓΙΚΟ ΚΑΛΙΟΑΝΤΙΜΟΝΥΛΙΟ	1551	6.1	
ΥΒΡΙΔΙΟ ΖΙΡΚΟΝΙΟΥ	1437	4.1	
ΥΓΡΑ ΜΠΑΤΑΡΙΑΣ, ΑΛΚΑΛΙΚΑ	2797	8	

ΕΦΗΜΕΡΙΣ ΤΗΣ ΚΥΒΕΡΝΗΣΕΩΣ (ΤΕΥΧΟΣ ΔΕΥΤΕΡΟ)

36453

Όνομα και περιγραφή	Αριθμ. UN	Κλάση	Παρατηρήσεις
ΥΓΡΑ ΥΨΗΛΗΣ ΘΕΡΜΟΚΡΑΣΙΑΣ, Ε.Α.Ο. ΣΤΟΥΣ ή ΠΑΝΩ ΑΠΟ ΤΟΥΣ 100°C ΚΑΙ ΚΑΤΩ ΑΠΟ ΤΟ ΣΗΜΕΙΟ ΑΝΑΦΛΕΞΗΣ ΤΟΥΣ (συμπεριλαμβανομένων λιωμένων μετάλλων, λιωμένων αλάτων κλπ.) γεμισμένα σε θερμοκρασία ίση ή χαμηλότερη από 190 °C	3257	9	
Υγραέριο (LPG)	1075	2	
Υγρό κατάλληλο για την Αεροπορία, Ε.Α.Ο.	3334	9	ΔΕΝ ΥΠΟΚΕΙΤΑΙ ΣΤΗΝ ADR
ΥΓΡΟ ΜΕ ΑΥΞΗΜΕΝΗ ΘΕΡΜΟΚΡΑΣΙΑ, ΕΥΦΛΕΚΤΟ, Ε.Α.Ο. με σημείο ανάφλεξης πάνω από 60 °C, στο ή πάνω από το σημείο ανάφλεξης του και ίσο ή πάνω από 100 °C	3256	3	
ΥΓΡΟΠΟΙΗΜΕΝΑ ΑΕΡΙΑ, μη-εύφλεκτα, φορτισμένα με άζωτο, διοξείδιο του άνθρακα ή αέρα	1058	2	
ΥΓΡΟΠΟΙΗΜΕΝΟ ΑΕΡΙΟ, Ε.Α.Ο.	3163	2	
ΥΓΡΟΠΟΙΗΜΕΝΟ ΑΕΡΙΟ, ΕΦΛΕΚΤΟ, Ε.Α.Ο.	3161	2	
ΥΓΡΟΠΟΙΗΜΕΝΟ ΑΕΡΙΟ, ΟΞΕΙΔΩΤΙΚΟ, Ε.Α.Ο.	3157	2	
ΥΓΡΟΠΟΙΗΜΕΝΟ ΑΕΡΙΟ, ΤΟΞΙΚΟ, Ε.Α.Ο.	3162	2	
ΥΓΡΟΠΟΙΗΜΕΝΟ ΑΕΡΙΟ, ΤΟΞΙΚΟ, ΔΙΑΒΡΩΤΙΚΟ, Ε.Α.Ο.	3308	2	
ΥΓΡΟΠΟΙΗΜΕΝΟ ΑΕΡΙΟ, ΤΟΞΙΚΟ, ΕΥΦΛΕΚΤΟ, ΔΙΑΒΡΩΤΙΚΟ, Ε.Α.Ο.	3309	2	
ΥΓΡΟΠΟΙΗΜΕΝΟ ΑΕΡΙΟ, ΤΟΞΙΚΟ, ΕΦΛΕΚΤΟ, Ε.Α.Ο.	3160	2	
ΥΓΡΟΠΟΙΗΜΕΝΟ ΑΕΡΙΟ, ΤΟΞΙΚΟ, ΟΞΕΙΔΩΤΙΚΟ, ΔΙΑΒΡΩΤΙΚΟ, Ε.Α.Ο.	3310	2	
ΥΓΡΟΠΟΙΗΜΕΝΟ ΑΕΡΙΟ, ΤΟΞΙΚΟ, ΟΞΕΙΔΩΤΙΚΟ, Ε.Α.Ο.	3307	2	
ΥΔΑΤΙΚΑ ΔΙΑΛΥΜΑΤΑ ΒΡΩΜΙΚΩΝ ΑΛΑΤΩΝ, ΑΝΟΡΓΑΝΑ, Ε.Α.Ο.	3213	5.1	
ΥΔΑΤΙΚΑ ΔΙΑΛΥΜΑΤΑ ΝΙΤΡΙΚΩΝ ΑΛΑΤΩΝ, ΑΝΟΡΓΑΝΑ, Ε.Α.Ο.	3218	5.1	
ΥΔΑΤΙΚΑ ΔΙΑΛΥΜΑΤΑ ΝΙΤΡΩΔΩΝ ΑΛΑΤΩΝ, ΑΝΟΡΓΑΝΑ, Ε.Α.Ο.	3219	5.1	
ΥΔΑΤΙΚΑ ΔΙΑΛΥΜΑΤΑ ΥΠΕΡΘΕΙΚΩΝ ΑΛΑΤΩΝ, ΑΝΟΡΓΑΝΑ, Ε.Α.Ο.	3216	5.1	
ΥΔΑΤΙΚΑ ΔΙΑΛΥΜΑΤΑ ΥΠΕΡΜΑΓΓΑΝΙΚΩΝ ΑΛΑΤΩΝ, ΑΝΟΡΓΑΝΑ, Ε.Α.Ο.	3214	5.1	
ΥΔΑΤΙΚΑ ΔΙΑΛΥΜΑΤΑ ΥΠΕΡΧΛΩΡΙΚΩΝ ΑΛΑΤΩΝ, ΑΝΟΡΓΑΝΑ, Ε.Α.Ο.	3211	5.1	
ΥΔΑΤΙΚΑ ΔΙΑΛΥΜΑΤΑ ΧΛΩΡΙΚΩΝ ΑΛΑΤΩΝ, ΑΝΟΡΓΑΝΑ Ε.Α.Ο.	3210	5.1	
ΥΔΑΤΙΚΟ ΔΙΑΛΥΜΑ ΛΙΘΥΛΑΜΙΝΗΣ με όχι λιγότερο από 50% αλλά όχι περισσότερο από 70% αιθylaμίνη	2270	3	
ΥΔΑΤΙΚΟ ΔΙΑΛΥΜΑ ΑΡΣΕΝΙΤΗ ΤΟΥ ΝΑΤΡΙΟΥ	1686	6.1	
ΥΔΑΤΙΚΟ ΔΙΑΛΥΜΑ ΜΕΘΥΛΑΜΙΝΗΣ	1235	3	
ΥΔΑΤΙΚΟ ΔΙΑΛΥΜΑ ΤΡΙΜΕΘΥΛΑΜΙΝΗΣ, με όχι περισσότερο από 50% τριμεθυλαμίνη, κατά μάζα	1297	3	
ΥΔΑΤΙΚΟ ΔΙΑΛΥΜΑ ΥΔΡΑΖΙΝΗΣ, ΕΥΦΛΕΚΤΟ με περισσότερο από 37% υδραζίνη, κατά μάζα	3484	8	
ΥΔΑΤΙΚΟ ΔΙΑΛΥΜΑ ΧΛΩΡΙΚΟΥ ΑΣΒΕΣΤΙΟΥ	2429	5.1	
ΥΔΑΤΙΚΟ ΔΙΑΛΥΜΑ ΧΛΩΡΙΚΟΥ ΚΑΛΙΟΥ	2427	5.1	
ΥΔΑΤΙΚΟ ΔΙΑΛΥΜΑ ΧΛΩΡΙΚΟΥ ΝΑΤΡΙΟΥ	2428	5.1	
ΥΔΡΑΖΙΝΗ, ΥΔΑΤΙΚΟ ΔΙΑΛΥΜΑ, με περισσότερο από 37% υδραζίνη κατά μάζα	2030	8	
ΥΔΡΑΖΙΝΗΣ, ΥΔΑΤΙΚΟ ΔΙΑΛΥΜΑ, με όχι περισσότερο από 37% υδραζίνη, κατά μάζα	3293	6.1	
ΥΔΡΑΡΓΥΡΙΚΟ ΚΥΑΝΙΟΥΧΟ ΚΑΛΙΟ	1626	6.1	
ΥΔΡΑΡΓΥΡΟΣ	2809	8	
ΥΔΡΑΡΓΥΡΟΣ ΠΟΥ ΠΕΡΙΕΧΕΤΑΙ ΣΕ ΒΙΟΜΗΧΑΝΙΚΑ ΕΙΔΗ	3506	8	
ΥΔΡΙΔΙΑ ΜΕΤΑΛΛΩΝ, ΕΝΕΡΓΑ ΜΕ ΤΟ ΝΕΡΟ, Ε.Α.Ο.	1409	4.3	
ΥΔΡΙΔΙΑ ΜΕΤΑΛΛΩΝ, ΕΥΦΛΕΚΤΑ, Ε.Α.Ο.	3182	4.1	
ΥΔΡΙΔΙΟ ΑΡΓΥΛΙΟΥ	2463	4.3	
ΥΔΡΙΔΙΟ ΑΣΒΕΣΤΙΟΥ	1404	4.3	
ΥΔΡΙΔΙΟ ΛΙΘΙΟΥ	1414	4.3	
ΥΔΡΙΔΙΟ ΛΙΘΙΟΥ ΒΟΡΙΟΥ	1413	4.3	
ΥΔΡΙΔΙΟ ΝΑΤΡΙΟΥ - ΑΡΓΙΛΙΟΥ	2835	4.3	
ΥΔΡΙΔΙΟ ΤΟΥ ΛΙΘΙΟΥ - ΑΡΓΥΛΙΟΥ	1410	4.3	
ΥΔΡΙΔΙΟ ΤΟΥ ΛΙΘΙΟΥ - ΑΡΓΥΛΙΟΥ, ΛΙΘΕΡΙΚΟ	1411	4.3	

Όνομα και περιγραφή	Αριθμ. UN	Κλάση	Παρατηρήσεις
ΥΔΡΙΔΙΟ ΤΟΥ ΛΙΘΙΟΥ, ΛΥΩΜΕΝΟ ΣΤΕΡΕΟ	2805	4.3	
ΥΔΡΙΔΙΟ ΤΟΥ ΜΑΓΝΗΣΙΟΥ	2010	4.3	
ΥΔΡΙΔΙΟ ΤΟΥ ΝΑΤΡΙΟΥ	1427	4.3	
ΥΔΡΙΔΙΟΥ ΤΟΥ ΤΙΤΑΝΙΟΥ	1871	4.1	
ΥΔΡΟΒΡΩΜΙΚΟ ΟΞΥ	1788	8	
ΥΔΡΟΒΡΩΜΙΟ, ΑΝΥΔΡΟ	1048	2	
ΥΔΡΟΓΟΝΑΝΘΡΑΚΕΣ, ΥΓΡΟΙ, Ε.Α.Ο.	3295	3	
ΥΔΡΟΓΟΝΟ ΣΕ ΣΥΣΤΗΜΑ ΑΠΟΘΗΚΕΥΣΗΣ ΜΕΤΑΛΛΙΚΟΥ ΥΔΡΙΔΙΟΥ ή ΥΔΡΟΓΟΝΟ ΣΕ ΣΥΣΤΗΜΑ ΑΠΟΘΗΚΕΥΣΗΣ ΜΕΤΑΛΛΙΚΟΥ ΥΔΡΙΔΙΟΥ ΠΟΥ ΠΕΡΙΕΧΕΤΑΙ ΣΕ ΕΞΟΠΛΙΣΜΟ ή ΥΔΡΟΓΟΝΟ ΣΕ ΣΥΣΤΗΜΑ ΑΠΟΘΗΚΕΥΣΗΣ ΜΕΤΑΛΛΙΚΟΥ ΥΔΡΙΔΙΟΥ ΣΥΣΚΕΥΑΣΜΕΝΟ ΜΕ ΤΟΝ ΕΞΟΠΛΙΣΜΟ	3468	2	
ΥΔΡΟΓΟΝΟ, ΣΥΜΠΙΞΜΕΝΟ	1049	2	
ΥΔΡΟΓΟΝΟ, ΥΓΡΟ ΥΠΟ ΨΥΞΗ	1966	2	
ΥΔΡΟΓΟΝΟΔΙΦΘΩΡΙΚΑ ΑΛΑΤΑ, ΔΙΑΛΥΜΑ, Ε.Α.Ο.	3471	8	
ΥΔΡΟΔΙΦΘΟΡΙΔΙΑ, Ε.Α.Ο., ΣΤΕΡΕΑ	1740	8	
ΥΔΡΟΔΙΦΘΟΡΙΟΥΧΟ ΑΜΜΩΝΙΟ, ΣΤΕΡΕΟ	1727	8	
ΥΔΡΟΔΙΦΘΟΡΙΟΥΧΟ ΚΑΛΙΟ ΔΙΑΛΥΜΑ	3421	8	
ΥΔΡΟΔΙΦΘΟΡΙΟΥΧΟ ΚΑΛΙΟ, ΣΤΕΡΕΟ	1811	8	
ΥΔΡΟΖΙΝΗ, ΑΝΥΔΡΗ	2029	8	
ΥΔΡΟΘΕΙΟ	1053	2	
ΥΔΡΟΘΕΙΟΥΧΟ ΝΑΤΡΙΟ με λιγότερο από 25% νερό κρυστάλλωσης	2318	4.2	
ΥΔΡΟΪΩΔΙΔΙΟ, ΑΝΥΔΡΟ	2197	2	
ΥΔΡΟΪΩΔΙΚΟ ΟΞΥ	1787	8	
ΥΔΡΟΚΥΑΝΙΟ, ΔΙΑΛΥΜΑ ΣΕ ΑΛΚΟΟΛΗ με όχι περισσότερο από 45% υδροκυάνιο	3294	6.1	
ΥΔΡΟΚΥΑΝΙΟ, ΣΤΑΘΕΡΟΠΟΙΗΜΕΝΟ που περιέχει λιγότερο από 3% νερό	1051	6.1	
ΥΔΡΟΚΥΑΝΙΟ, ΣΤΑΘΕΡΟΠΟΙΗΜΕΝΟ, που περιέχει λιγότερο από 3% νερό και είναι ροφημένο σε πορώδες αδρανές υλικό	1614	6.1	
ΥΔΡΟΚΥΑΝΙΟ, ΥΔΑΤΙΚΟ ΔΙΑΛΥΜΑ (ΥΔΑΤΙΚΟ ΔΙΑΛΥΜΑ ΥΔΡΟΚΥΑΝΙΟΥ) με όχι περισσότερο από 20% υδροκυάνιο	1613	6.1	

ΕΦΗΜΕΡΙΣ ΤΗΣ ΚΥΒΕΡΝΗΣΕΩΣ (ΤΕΥΧΟΣ ΔΕΥΤΕΡΟ)

36455

Όνομα και περιγραφή	Αριθμ. UN	Κλάση	Παρατηρήσεις
ΥΔΡΟΞΕΙΔΙΟ ΤΕΤΡΑΜΕΘΥΛΑΜΜΩΝΙΟΥ, ΣΤΕΡΕΟ	3423	8	
ΥΔΡΟΞΕΙΔΙΟ ΤΟΥ ΚΑΪΣΙΟΥ	2682	8	
ΥΔΡΟΞΕΙΔΙΟ ΤΟΥ ΚΑΛΙΟΥ, ΣΤΕΡΕΟ	1813	8	
ΥΔΡΟΞΕΙΔΙΟ ΤΟΥ ΛΙΘΙΟΥ	2680	8	
ΥΔΡΟΞΕΙΔΙΟ ΤΟΥ ΝΑΤΡΙΟΥ, ΣΤΕΡΕΟ	1823	8	
ΥΔΡΟΞΕΙΔΙΟ ΤΟΥ ΡΟΥΒΙΔΙΟΥ	2678	8	
ΥΔΡΟΞΕΙΔΙΟ ΤΟΥ ΤΕΤΡΑΜΕΘΥΛΑΜΜΩΝΙΟΥ, ΔΙΑΛΥΜΑ	1835	8	
ΥΔΡΟΞΕΙΔΙΟ ΤΟΥ ΦΑΙΝΥΛΥΔΡΑΡΓΥΡΟΥ	1894	6.1	
ΥΔΡΟΞΕΙΔΙΟΥ ΤΟΥ ΝΑΤΡΙΟΥ, ΔΙΑΛΥΜΑ	1824	8	
ΥΔΡΟΣΕΛΗΝΙΔΙΟ, ΑΝΥΔΡΟ	2202	2	
ΥΔΡΟΦΘΟΡΙΚΟ ΟΞΥ με όχι περισσότερο από 60% υδροφθόριο	1790	8	
ΥΔΡΟΦΘΟΡΙΚΟ ΟΞΥ με περισσότερο από 60% αλλά όχι περισσότερο από 85% υδροφθόριο	1790	8	
ΥΔΡΟΦΘΟΡΙΚΟ ΟΞΥ με περισσότερο από 85% υδροφθόριο	1790	8	
ΥΔΡΟΦΘΟΡΙΟ, ΑΝΥΔΡΟ	1052	8	
ΥΔΡΟΦΘΟΡΙΟΥΧΟ ΑΜΜΩΝΙΟ ΔΙΑΛΥΜΑ	2817	8	
ΥΔΡΟΧΛΩΡΙΚΗ 4-ΧΛΩΡΟ-Ο-ΤΟΛΟΥΪΔΙΝΗ, ΣΤΕΡΕΗ	1579	6.1	
ΥΔΡΟΧΛΩΡΙΚΗ ΑΝΙΛΙΝΗ	1548	6.1	
ΥΔΡΟΧΛΩΡΙΚΗ ΝΙΚΟΤΙΝΗ, ΣΤΕΡΕΗ	3444	6.1	
ΥΔΡΟΧΛΩΡΙΚΗ ΝΙΚΟΤΙΝΗ, ΥΓΡΗ ή ΔΙΑΛΥΜΑ ΑΥΤΗΣ	1656	6.1	
ΥΔΡΟΧΛΩΡΙΚΟ ΟΞΥ	1789	8	
ΥΔΡΟΧΛΩΡΙΟ, ΑΝΥΔΡΟ	1050	2	
ΥΔΡΟΧΛΩΡΙΟ, ΥΓΡΟ ΥΠΟ ΨΥΞΗ	2186	2	ΑΠΑΓΟΡΕΥΕΤΑΙ Η ΜΕΤΑΦΟΡΑ
ΥΠΕΡΒΟΡΙΚΟ ΝΑΤΡΙΟ ΜΟΝΟΕΝΥΔΑΤΩΜΕΝΟ	3377	5.1	
ΥΠΕΡΘΕΙΚΑ ΑΛΑΤΑ, ΑΝΟΡΓΑΝΑ, Ε.Α.Ο.	3215	5.1	
ΥΠΕΡΘΕΙΚΟ ΑΜΜΩΝΙΟ	1444	5.1	
ΥΠΕΡΘΕΙΚΟ ΚΑΛΙΟ	1492	5.1	
ΥΠΕΡΘΕΙΚΟ ΝΑΤΡΙΟ	1505	5.1	
ΥΠΕΡΜΑΓΓΑΝΙΚΑ ΑΛΑΤΑ, ΑΝΟΡΓΑΝΑ, Ε.Α.Ο.	1482	5.1	
ΥΠΕΡΜΑΓΓΑΝΙΚΑ ΑΛΑΤΑ, ΑΝΟΡΓΑΝΑ, Ε.Α.Ο.	1482	5.1	
ΥΠΕΡΜΑΓΓΑΝΙΚΟ ΑΣΒΕΣΤΙΟ	1456	5.1	
ΥΠΕΡΜΑΓΓΑΝΙΚΟ ΒΑΡΙΟ	1448	5.1	
ΥΠΕΡΜΑΓΓΑΝΙΚΟ ΚΑΛΙΟ	1490	5.1	
ΥΠΕΡΜΑΓΓΑΝΙΚΟ ΝΑΤΡΙΟ	1503	5.1	
ΥΠΕΡΜΑΓΓΑΝΙΚΟΣ ΨΕΥΔΑΡΓΥΡΟΣ	1515	5.1	
ΥΠΕΡΟΞΕΙΔΙΑ, ΑΝΟΡΓΑΝΑ, Ε.Α.Ο.	1483	5.1	
ΥΠΕΡΟΞΕΙΔΙΟ ΤΟΥ ΑΣΒΕΣΤΙΟΥ	1457	5.1	
ΥΠΕΡΟΞΕΙΔΙΟ ΤΟΥ ΒΑΡΙΟΥ	1449	5.1	
ΥΠΕΡΟΞΕΙΔΙΟ ΤΟΥ ΚΑΛΙΟΥ	1491	5.1	

Όνομα και περιγραφή	Αριθμ. UN	Κλάση	Παρατηρήσεις
ΥΠΕΡΟΞΕΙΔΙΟ ΤΟΥ ΛΙΘΙΟΥ	1472	5.1	
ΥΠΕΡΟΞΕΙΔΙΟ ΤΟΥ ΜΑΓΝΗΣΙΟΥ	1476	5.1	
ΥΠΕΡΟΞΕΙΔΙΟ ΤΟΥ ΝΑΤΡΙΟΥ	1504	5.1	
ΥΠΕΡΟΞΕΙΔΙΟ ΤΟΥ ΝΑΤΡΙΟΥ	2547	5.1	
ΥΠΕΡΟΞΕΙΔΙΟ ΤΟΥ ΣΤΡΟΝΤΙΟΥ	1509	5.1	
ΥΠΕΡΟΞΕΙΔΙΟ ΤΟΥ ΥΔΡΟΓΟΝΟΥ ΚΑΙ ΥΠΕΡΟΞΙΚΟ ΟΞΥ ΜΕΙΓΜΑ με οξύ(-έα), νερό και όχι περισσότερο από 5% υπεροξικό οξύ, ΣΤΑΘΕΡΟΠΟΙΗΜΕΝΟ	3149	5.1	
ΥΠΕΡΟΞΕΙΔΙΟ ΤΟΥ ΥΔΡΟΓΟΝΟΥ ΤΗΣ ΟΥΡΙΑΣ	1511	5.1	
ΥΠΕΡΟΞΕΙΔΙΟ ΤΟΥ ΥΔΡΟΓΟΝΟΥ ΥΔΑΤΙΚΟ ΔΙΑΛΥΜΑ με όχι λιγότερο από 8% αλλά λιγότερο από 20% υπεροξείδιο του υδρογόνου (σταθεροποιημένο όπου είναι απαραίτητο)	2984	5.1	
ΥΠΕΡΟΞΕΙΔΙΟ ΤΟΥ ΥΔΡΟΓΟΝΟΥ, ΥΔΑΤΙΚΟ ΔΙΑΛΥΜΑ, ΣΤΑΘΕΡΟΠΟΙΗΜΕΝΟ με περισσότερο από 60% υπεροξείδιο του υδρογόνου και όχι περισσότερο από 70% υπεροξείδιο του υδρογόνου	2015	5.1	
ΥΠΕΡΟΞΕΙΔΙΟ ΤΟΥ ΥΔΡΟΓΟΝΟΥ, ΥΔΑΤΙΚΟ ΔΙΑΛΥΜΑ, ΣΤΑΘΕΡΟΠΟΙΗΜΕΝΟ με περισσότερο από 70% υπεροξείδιο του υδρογόνου	2015	5.1	
ΥΠΕΡΟΞΕΙΔΙΟ ΤΟΥ ΨΕΥΔΑΡΙΥΡΟΥ	1516	5.1	
ΥΠΕΡΟΞΕΙΔΙΟΥ ΤΟΥ ΥΔΡΟΓΟΝΟΥ, ΥΔΑΤΙΚΟ ΔΙΑΛΥΜΑ, με όχι λιγότερο από 20% αλλά όχι περισσότερο από 60% υπεροξείδιο του υδρογόνου (σταθεροποιημένο αν είναι αναγκαίο)	2014	5.1	
ΥΠΕΡΟΞΟΒΟΡΙΚΟ ΝΑΤΡΙΟ, ΑΝΥΔΡΟ	3247	5.1	
ΥΠΕΡΥΠΕΡΟΞΕΙΔΙΟ ΤΟΥ ΝΑΤΡΙΟΥ	2466	5.1	
ΥΠΕΡΦΘΟΡΟ (ΑΙΘΥΛΟΒΙΝΥΛΑΙΘΕΡΑΣ)	3154	2	
ΥΠΕΡΦΘΟΡΟ (ΜΕΘΥΛΟΒΙΝΥΛΑΙΘΕΡΑΣ)	3153	2	
ΥΠΕΡΧΛΩΡΙΚΑ ΑΛΑΤΑ, ΑΝΟΡΓΑΝΑ, Ε.Α.Ο.	1481	5.1	
ΥΠΕΡΧΛΩΡΙΚΟ ΑΜΜΩΝΙΟ	1442	5.1	
ΥΠΕΡΧΛΩΡΙΚΟ ΑΜΜΩΝΙΟ	0402	1	
ΥΠΕΡΧΛΩΡΙΚΟ ΑΣΒΕΣΤΙΟ	1455	5.1	
ΥΠΕΡΧΛΩΡΙΚΟ ΒΑΡΙΟ, ΔΙΑΛΥΜΑ	3406	5.1	
ΥΠΕΡΧΛΩΡΙΚΟ ΒΑΡΙΟ, ΣΤΕΡΕΟ	1447	5.1	
ΥΠΕΡΧΛΩΡΙΚΟ ΚΑΛΙΟ	1489	5.1	
ΥΠΕΡΧΛΩΡΙΚΟ ΜΑΓΝΗΣΙΟ	1475	5.1	
ΥΠΕΡΧΛΩΡΙΚΟ ΝΑΤΡΙΟ	1502	5.1	
ΥΠΕΡΧΛΩΡΙΚΟ ΟΞΥ με όχι περισσότερο από 50% οξύ, κατά μόζα	1802	8	
ΥΠΕΡΧΛΩΡΙΚΟ ΟΞΥ, με περισσότερο από 50% αλλά όχι περισσότερο από 72% οξύ, κατά μόζα	1873	5.1	
ΥΠΕΡΧΛΩΡΙΚΟ ΣΤΡΟΝΤΙΟ	1508	5.1	
ΥΠΕΡΧΛΩΡΙΚΟΣ ΜΟΛΥΒΔΟΣ, ΔΙΑΛΥΜΑ	3408	5.1	
ΥΠΕΡΧΛΩΡΙΚΟΣ ΜΟΛΥΒΔΟΣ, ΣΤΕΡΕΟΣ	1470	5.1	
ΥΠΕΡΧΛΩΡΟΜΕΘΥΛΟΜΕΡΚΑΠΤΑΝΗ	1670	6.1	
ΥΠΕΡΧΛΩΡΥΛΟΦΘΟΡΙΔΙΟ	3083	2	
ΥΠΟΚΑΤΑΣΤΑΤΟ ΤΟΥ ΡΠΕΝΤΙΝΗΣ	1300	3	
ΥΠΟΛΕΙΜΜΑ ΘΕΙΚΟ ΟΞΥ	1906	8	
ΥΠΟΞΕΙΔΙΟ ΤΟΥ ΑΖΩΤΟΥ	1070	2	
ΥΠΟΞΕΙΔΙΟ ΤΟΥ ΑΖΩΤΟΥ, ΥΓΡΟ ΥΠΟ ΨΥΞΗ	2201	2	
ΥΠΟΠΡΟΪΟΝΤΑ ΕΞΑΓΩΓΗΣ ΜΕ ΤΗΝ ΑΛΟΥΜΙΝΙΟΥ ή ΥΠΟΠΡΟΪΟΝΤΑ ΑΝΑΤΗΞΗΣ ΑΛΟΥΜΙΝΙΟΥ	3170	4.3	
ΥΠΟΧΛΩΡΙΩΔΕΣ ΑΣΒΕΣΤΙΟ, ΕΝΥΔΑΤΩΜΕΝΟ ή ΜΕΙΓΜΑ ΕΝΥΔΑΤΩΜΕΝΟΥ ΥΠΟΧΛΩΡΙΩΔΟΥΣ ΑΣΒΕΣΤΙΟΥ με όχι λιγότερο από 5.5% και όχι περισσότερο από 16% νερό	2880	5.1	
ΥΠΟΧΛΩΡΙΩΔΕΣ ΑΣΒΕΣΤΙΟ, ΕΝΥΔΑΤΩΜΕΝΟ ή ΜΕΙΓΜΑ ΕΝΥΔΑΤΩΜΕΝΟΥ ΥΠΟΧΛΩΡΙΩΔΟΥΣ ΑΣΒΕΣΤΙΟΥ με όχι λιγότερο από 5.5% και όχι περισσότερο από 16% νερό	2880	5.1	
ΥΠΟΧΛΩΡΙΩΔΕΣ ΑΣΒΕΣΤΙΟ, ΕΝΥΔΑΤΩΜΕΝΟ, ΔΙΑΒΡΩΤΙΚΟ ή ΕΝΥΔΑΤΩΜΕΝΟ ΜΕΙΓΜΑ ΥΠΟΧΛΩΡΙΩΔΟΥΣ ΑΣΒΕΣΤΙΟΥ, ΔΙΑΒΡΩΤΙΚΟ με όχι λιγότερο από 5,5% αλλά όχι περισσότερο από 16% νερό.	3487	5.1	

ΕΦΗΜΕΡΙΣ ΤΗΣ ΚΥΒΕΡΝΗΣΕΩΣ (ΤΕΥΧΟΣ ΔΕΥΤΕΡΟ)

36457

Όνομα και περιγραφή	Αριθμ. UN	Κλάση	Παρατηρήσεις
ΥΠΟΧΛΩΡΙΩΔΕΣ ΑΣΒΕΣΤΙΟ, ΕΝΥΔΑΤΩΜΕΝΟ, ΔΙΑΒΡΩΤΙΚΟ ή ΕΝΥΔΑΤΩΜΕΝΟ ΜΕΙΓΜΑ ΥΠΟΧΛΩΡΙΩΔΟΥΣ ΑΣΒΕΣΤΙΟΥ, ΔΙΑΒΡΩΤΙΚΟ με όχι λιγότερο από 5,5% αλλά όχι περισσότερο από 16% νερό.	3487	5.1	
ΥΠΟΧΛΩΡΙΩΔΕΣ ΑΣΒΕΣΤΙΟ, ΞΗΡΟ ή ΜΕΙΓΜΑ ΥΠΟΧΛΩΡΙΩΔΟΥΣ ΑΣΒΕΣΤΙΟΥ, ΞΗΡΟ με περισσότερο από 39% διαθέσιμο χλώριο (8,8% διαθέσιμο οξυγόνο)	1748	5.1	
ΥΠΟΧΛΩΡΙΩΔΕΣ ΑΣΒΕΣΤΙΟ, ΞΗΡΟ ή ΜΕΙΓΜΑ ΥΠΟΧΛΩΡΙΩΔΟΥΣ ΑΣΒΕΣΤΙΟΥ, ΞΗΡΟ με περισσότερο από 39% διαθέσιμο χλώριο (8,8% διαθέσιμο οξυγόνο)	1748	5.1	
ΥΠΟΧΛΩΡΙΩΔΕΣ ΑΣΒΕΣΤΙΟ, ΞΗΡΟ, ΔΙΑΒΡΩΤΙΚΟ ή ΜΕΙΓΜΑ ΥΠΟΧΛΩΡΙΩΔΟΥΣ ΑΣΒΕΣΤΙΟΥ, ΞΗΡΟ ΔΙΑΒΡΩΤΙΚΟ με περισσότερο από 39% διαθέσιμο χλώριο (8,8% διαθέσιμο οξυγόνο).	3485	5.1	
ΥΠΟΧΛΩΡΙΩΔΕΣ ΒΑΡΙΟ με περισσότερο από 22% διαθέσιμο χλώριο	2741	5.1	
ΥΠΟΧΛΩΡΙΩΔΕΣ ΔΙΑΛΥΜΑ	1791	8	
ΥΠΟΧΛΩΡΙΩΔΕΣ ΛΙΘΙΟ, ΞΗΡΟ ή ΥΠΟΧΛΩΡΙΩΔΕΣ ΛΙΘΙΟ ΣΕ ΜΕΙΓΜΑ	1471	5.1	
ΥΠΟΧΛΩΡΙΩΔΕΣ τριτοταγές ΒΟΥΤΥΛΙΟ	3255	4.2	ΑΠΑΓΟΡΕΥΕΤΑΙ Η ΜΕΤΑΦΟΡΑ
ΥΠΟΧΛΩΡΙΩΔΗ ΑΛΑΤΑ, ΑΝΟΡΓΑΝΑ, Ε.Α.Ο.	3212	5.1	
Υφάσματα άχρηστα, νοπά	1857	4.2	ΔΕΝ ΥΠΟΚΕΙΤΑΙ ΣΤΗΝ ADR
ΦΑΙΝΑΚΥΛΟΒΡΩΜΙΔΙΟ	2645	6.1	
ΦΑΙΝΕΤΙΔΙΝΙΑ	2311	6.1	
ΦΑΙΝΟΛΗ ΔΙΑΛΥΜΑ	2821	6.1	
ΦΑΙΝΟΛΗ, ΣΤΕΡΕΑ	1671	6.1	
ΦΑΙΝΟΛΗ, ΤΗΓΜΕΝΗ	2312	6.1	
ΦΑΙΝΟΛΟΣΟΥΛΦΟΝΙΚΟ ΟΞΥ, ΥΓΡΟ	1803	8	
ΦΑΙΝΥΛΑΚΕΤΟΝΙΤΡΙΑΙΟ, ΥΓΡΟ	2470	6.1	
ΦΑΙΝΥΛΑΚΕΤΥΛΟΧΛΩΡΙΔΙΟ	2577	8	
ΦΑΙΝΥΛΕΝΟΔΙΑΜΙΝΕΣ (Ο-, Μ-, Ρ-)	1673	6.1	
ΦΑΙΝΥΛΟΜΕΡΚΑΠΤΑΝΗ	2337	6.1	
ΦΑΙΝΥΛΟΤΡΙΧΛΩΡΟΣΙΛΑΝΙΟ	1804	8	
ΦΑΙΝΥΛΥΔΡΑΖΙΝΗ	2572	6.1	
ΦΑΙΝΥΛΥΔΡΑΡΓΥΡΙΚΕΣ ΕΝΩΣΕΙΣ, Ε.Α.Ο.	2026	6.1	
ΦΑΡΜΑΚΑ, ΣΤΕΡΕΑ, ΤΟΞΙΚΑ, Ε.Α.Ο.	3249	6.1	
ΦΑΡΜΑΚΑ, ΥΓΡΑ, ΕΥΦΛΕΚΤΑ, ΤΟΞΙΚΑ, Ε.Α.Ο.	3248	3	
ΦΑΡΜΑΚΑ, ΥΓΡΑ, ΤΟΞΙΚΑ, Ε.Α.Ο.	1851	6.1	
ΦΘΑΛΙΚΟ ΑΝΥΔΡΙΔΙΟ με περισσότερο από 0,05% μαλεικό ανυδρίδιο	2214	8	
ΦΘΟΡΙΟ, ΣΥΜΠΙΕΣΜΕΝΟ	1045	2	
ΦΘΟΡΙΟΥΧΟ ΑΜΜΩΝΙΟ	2505	6.1	
ΦΘΟΡΙΟΥΧΟ ΚΑΛΙΟ ΔΙΑΛΥΜΑ	3422	6.1	
ΦΘΟΡΙΟΥΧΟ ΚΑΛΙΟ, ΣΤΕΡΕΟ	1812	6.1	
ΦΘΟΡΙΟΥΧΟ ΝΑΤΡΙΟ ΔΙΑΛΥΜΑ	3415	6.1	
ΦΘΟΡΙΟΥΧΟ ΝΑΤΡΙΟ, ΣΤΕΡΕΟ	1690	6.1	
ΦΘΟΡΙΟΥΧΟ ΧΡΩΜΙΟ, ΣΤΕΡΕΟ	1756	8	
ΦΘΟΡΟΑΝΙΛΙΝΕΣ	2941	6.1	
ΦΘΟΡΟΒΕΝΖΟΛΙΟ	2387	3	
ΦΘΟΡΟΒΟΡΙΚΟ ΟΞΥ	1775	8	
ΦΘΟΡΟΞΙΚΟ ΚΑΛΙΟ	2628	6.1	
ΦΘΟΡΟΞΙΚΟ ΝΑΤΡΙΟ	2629	6.1	
ΦΘΟΡΟΞΙΚΟ ΟΞΥ	2642	6.1	
ΦΘΟΡΟΠΥΡΙΤΙΚΑ ΑΛΑΤΑ, Ε.Α.Ο.	2856	6.1	
ΦΘΟΡΟΠΥΡΙΤΙΚΟ ΑΜΜΩΝΙΟ	2854	6.1	
ΦΘΟΡΟΠΥΡΙΤΙΚΟ ΚΑΛΙΟ	2655	6.1	

Όνομα και περιγραφή	Αριθμ. UN	Κλάση	Παρατηρήσεις
ΦΘΟΡΟΠΥΡΙΤΙΚΟ ΜΑΓΝΗΣΙΟ	2853	6.1	
ΦΘΟΡΟΠΥΡΙΤΙΚΟ ΝΑΤΡΙΟ	2674	6.1	
ΦΘΟΡΟΠΥΡΙΤΙΚΟ ΟΞΥ	1778	8	
ΦΘΟΡΟΠΥΡΙΤΙΚΟΣ ΨΕΥΔΑΡΙΓΥΡΟΣ	2855	6.1	
ΦΘΟΡΟΣΟΥΛΦΟΝΙΚΟ ΟΞΥ	1777	8	
ΦΘΟΡΟΤΟΛΟΥΟΛΙΑ	2388	3	
ΦΘΟΡΟΦΩΣΦΟΡΙΚΟ ΟΞΥ, ΑΝΥΔΡΟ	1776	8	
ΦΙΑΤΡΑ ΜΕΜΒΡΑΝΗΣ ΝΙΤΡΟΚΥΤΤΑΡΙΝΗΣ, με όχι περισσότερο από 12.6% άζωτο, κατά ξηρή μάζα	3270	4.1	
ΦΟΥΜΑΡΥΛΟΧΛΩΡΙΔΙΟ	1780	8	
ΦΟΥΡΑΝΙΟ	2389	3	
ΦΟΥΡΦΟΥΡΑΛΛΔΕΥΔΕΣ	1199	6.1	
ΦΟΥΡΦΟΥΡΥΛΛΑΚΟΟΛΗ	2874	6.1	
ΦΟΥΡΦΟΥΡΥΛΑΜΙΝΗ	2526	3	
ΦΥΣΙΓΓΕΣ ΚΥΨΕΛΩΝ ΚΑΥΣΙΜΟΥ ή ΦΥΣΙΓΓΕΣ ΚΥΨΕΛΩΝ ΚΑΥΣΙΜΟΥ ΠΟΥ ΠΕΡΙΕΧΟΝΤΑΙ ΣΕ ΕΞΟΠΛΙΣΜΟ ή ΦΥΣΙΓΓΕΣ ΚΥΨΕΛΩΝ ΚΑΥΣΙΜΟΥ ΣΥΣΚΕΑΣΜΕΝΕΣ ΜΕ ΤΟΝ ΕΞΟΠΛΙΣΜΟ, που περιέχουν διαβρωτικές ουσίες	3477	8	
ΦΥΣΙΓΓΕΣ ΚΥΨΕΛΩΝ ΚΑΥΣΙΜΟΥ ή ΦΥΣΙΓΓΕΣ ΚΥΨΕΛΩΝ ΚΑΥΣΙΜΟΥ ΠΟΥ ΠΕΡΙΕΧΟΝΤΑΙ ΣΕ ΕΞΟΠΛΙΣΜΟ ή ΦΥΣΙΓΓΕΣ ΚΥΨΕΛΩΝ ΚΑΥΣΙΜΟΥ ΣΥΣΚΕΑΣΜΕΝΕΣ ΜΕ ΤΟΝ ΕΞΟΠΛΙΣΜΟ, που περιέχουν εύφλεκτα υγρά	3473	3	
ΦΥΣΙΓΓΕΣ ΚΥΨΕΛΩΝ ΚΑΥΣΙΜΟΥ ή ΦΥΣΙΓΓΕΣ ΚΥΨΕΛΩΝ ΚΑΥΣΙΜΟΥ ΠΟΥ ΠΕΡΙΕΧΟΝΤΑΙ ΣΕ ΕΞΟΠΛΙΣΜΟ ή ΦΥΣΙΓΓΕΣ ΚΥΨΕΛΩΝ ΚΑΥΣΙΜΟΥ ΣΥΣΚΕΑΣΜΕΝΕΣ ΜΕ ΤΟΝ ΕΞΟΠΛΙΣΜΟ, που περιέχουν ουσίες αντιδρώσες με νερό	3476	4.3	
ΦΥΣΙΓΓΕΣ ΚΥΨΕΛΩΝ ΚΑΥΣΙΜΟΥ ή ΦΥΣΙΓΓΕΣ ΚΥΨΕΛΩΝ ΚΑΥΣΙΜΟΥ ΠΟΥ ΠΕΡΙΕΧΟΝΤΑΙ ΣΕ ΕΞΟΠΛΙΣΜΟ ή ΦΥΣΙΓΓΕΣ ΚΥΨΕΛΩΝ ΚΑΥΣΙΜΟΥ ΣΥΣΚΕΑΣΜΕΝΕΣ ΜΕ ΤΟΝ ΕΞΟΠΛΙΣΜΟ, που περιέχουν υγροποιημένο εύφλεκτο αέριο	3478	2	
ΦΥΣΙΓΓΕΣ ΚΥΨΕΛΩΝ ΚΑΥΣΙΜΟΥ ή ΦΥΣΙΓΓΕΣ ΚΥΨΕΛΩΝ ΚΑΥΣΙΜΟΥ ΠΟΥ ΠΕΡΙΕΧΟΝΤΑΙ ΣΕ ΕΞΟΠΛΙΣΜΟ ή ΦΥΣΙΓΓΕΣ ΚΥΨΕΛΩΝ ΚΑΥΣΙΜΟΥ ΣΥΣΚΕΑΣΜΕΝΕΣ ΜΕ ΤΟΝ ΕΞΟΠΛΙΣΜΟ, που περιέχουν υδρογόνο σε υδρίδιο μετάλλου	3479	2	
ΦΥΣΙΓΓΙΑ ΓΙΑ ΟΠΛΑ με εκρηκτική γόμωση	0005	1	
ΦΥΣΙΓΓΙΑ ΓΙΑ ΟΠΛΑ με εκρηκτική γόμωση	0006	1	
ΦΥΣΙΓΓΙΑ ΓΙΑ ΟΠΛΑ με εκρηκτική γόμωση	0007	1	
ΦΥΣΙΓΓΙΑ ΓΙΑ ΟΠΛΑ με εκρηκτική γόμωση	0321	1	
ΦΥΣΙΓΓΙΑ ΓΙΑ ΟΠΛΑ με εκρηκτική γόμωση	0348	1	
ΦΥΣΙΓΓΙΑ ΓΙΑ ΟΠΛΑ με εκρηκτική γόμωση	0412	1	
ΦΥΣΙΓΓΙΑ ΓΙΑ ΟΠΛΑ, ΑΔΡΑΝΕΣ ΒΛΗΜΑ	0328	1	
ΦΥΣΙΓΓΙΑ ΓΙΑ ΟΠΛΑ, ΑΔΡΑΝΕΣ ΒΛΗΜΑ ή ΦΥΣΙΓΓΙΑ, ΜΙΚΡΑ ΟΠΛΑ	0012	1	
ΦΥΣΙΓΓΙΑ ΓΙΑ ΟΠΛΑ, ΑΔΡΑΝΕΣ ΒΛΗΜΑ ή ΦΥΣΙΓΓΙΑ, ΜΙΚΡΑ ΟΠΛΑ	0339	1	
ΦΥΣΙΓΓΙΑ ΓΙΑ ΟΠΛΑ, ΑΔΡΑΝΕΣ ΒΛΗΜΑ ή ΦΥΣΙΓΓΙΑ, ΜΙΚΡΑ ΟΠΛΑ	0417	1	
ΦΥΣΙΓΓΙΑ ΓΙΑ ΟΠΛΑ, ΑΣΦΑΙΡΑ	0326	1	
ΦΥΣΙΓΓΙΑ ΓΙΑ ΟΠΛΑ, ΑΣΦΑΙΡΑ	0413	1	
ΦΥΣΙΓΓΙΑ ΓΙΑ ΟΠΛΑ, ΑΣΦΑΙΡΑ ή ΦΥΣΙΓΓΙΑ, ΜΙΚΡΑ ΟΠΛΑ, ΑΣΦΑΙΡΑ	0327	1	
ΦΥΣΙΓΓΙΑ ΓΙΑ ΟΠΛΑ, ΑΣΦΑΙΡΑ ή ΦΥΣΙΓΓΙΑ, ΜΙΚΡΑ ΟΠΛΑ, ΑΣΦΑΙΡΑ	0338	1	
ΦΥΣΙΓΓΙΑ ΓΙΑ ΟΠΛΑ, ΑΣΦΑΙΡΑ ή ΦΥΣΙΓΓΙΑ, ΜΙΚΡΑ ΟΠΛΑ, ΑΣΦΑΙΡΑ ή ΦΥΣΙΓΓΙΑ ΓΙΑ ΕΡΓΑΛΕΙΑ, ΑΣΦΑΙΡΑ	0014	1	
ΦΥΣΙΓΓΙΑ, ΓΙΑ ΠΕΤΡΕΛΑΙΟΠΗΓΕΣ	0277	1	
ΦΥΣΙΓΓΙΑ, ΓΙΑ ΠΕΤΡΕΛΑΙΟΠΗΓΕΣ	0278	1	
ΦΥΣΙΓΓΙΑ, ΛΑΜΨΗΣ	0049	1	
ΦΥΣΙΓΓΙΑ, ΛΑΜΨΗΣ	0050	1	
ΦΥΣΙΓΓΙΑ, ΣΗΜΑΤΟΔΟΤΗΣΗΣ	0054	1	
ΦΥΣΙΓΓΙΑ, ΣΗΜΑΤΟΔΟΤΗΣΗΣ	0312	1	
ΦΥΣΙΓΓΙΑ, ΣΗΜΑΤΟΔΟΤΗΣΗΣ	0405	1	

ΕΦΗΜΕΡΙΣ ΤΗΣ ΚΥΒΕΡΝΗΣΕΩΣ (ΤΕΥΧΟΣ ΔΕΥΤΕΡΟ)

36459

Όνομα και περιγραφή	Αριθμ. UN	Κλάση	Παρατηρήσεις
ΦΥΣΙΠΓΓΙΑ, ΣΥΣΚΕΥΩΝ ΙΣΧΥΟΣ	0381	1	
ΦΥΣΙΠΓΓΙΑ, ΣΥΣΚΕΥΩΝ ΙΣΧΥΟΣ	0275	1	
ΦΥΣΙΠΓΓΙΑ, ΣΥΣΚΕΥΩΝ ΙΣΧΥΟΣ	0276	1	
ΦΥΣΙΠΓΓΙΑ, ΣΥΣΚΕΥΩΝ ΙΣΧΥΟΣ	0323	1	
ΦΥΤΙΛΙ, ΑΣΦΑΛΕΙΑΣ	0105	1	
ΦΥΤΙΛΙ, ΜΗ-ΕΚΡΗΚΤΙΚΟ ΠΥΡΑΓΩΓΟ	0101	1	
ΦΥΤΙΛΙ, ΠΥΡΟΔΟΤΙΚΟΣ ΜΗΧΑΝΙΣΜΟΣ, ΣΩΛΗΝΟΕΙΔΕΣ, μεταλλικής επένδυσης	0103	1	
ΦΥΤΙΛΙΑ, ΕΚΡΗΚΤΙΚΑ ΠΥΡΟΔΟΤΙΚΑ	0107	1	
ΦΥΤΙΛΙΑ, ΕΚΡΗΚΤΙΚΑ ΠΥΡΑΓΩΓΑ	0367	1	
ΦΥΤΙΛΙΑ, ΕΚΡΗΚΤΙΚΑ ΠΥΡΟΔΟΤΙΚΑ	0106	1	
ΦΥΤΙΛΙΑ, ΕΚΡΗΚΤΙΚΑ ΠΥΡΟΔΟΤΙΚΑ	0257	1	
ΦΥΤΙΛΙΑ, ΕΚΡΗΚΤΙΚΑ ΠΥΡΟΔΟΤΙΚΑ με προστατευτικά στοιχεία	0408	1	
ΦΥΤΙΛΙΑ, ΕΚΡΗΚΤΙΚΑ ΠΥΡΟΔΟΤΙΚΑ με προστατευτικά στοιχεία	0409	1	
ΦΥΤΙΛΙΑ, ΕΚΡΗΚΤΙΚΑ ΠΥΡΟΔΟΤΙΚΑ με προστατευτικά στοιχεία	0410	1	
ΦΥΤΙΛΙΑ, ΠΥΡΟΔΟΤΗΣΗΣ	0316	1	
ΦΥΤΙΛΙΑ, ΠΥΡΟΔΟΤΗΣΗΣ	0317	1	
ΦΥΤΙΛΙΑ, ΠΥΡΟΔΟΤΗΣΗΣ	0368	1	
ΦΩΣΓΕΝΙΟ	1076	2	
ΦΩΣΦΙΝΗ	2199	2	
ΦΩΣΦΟΡΙΚΟ ΟΞΥ, ΔΙΑΛΥΜΑ	1805	8	
ΦΩΣΦΟΡΙΚΟ ΟΞΥ, ΣΤΕΡΕΟ	3453	8	
ΦΩΣΦΟΡΙΚΟ ΤΡΙΚΡΕΖΥΛΙΟ με περισσότερο από 3% ορθο ισομερές	2574	6.1	
ΦΩΣΦΟΡΟΣ, ΑΜΟΡΦΟΣ	1338	4.1	
ΦΩΣΦΟΡΟΣ, ΛΕΥΚΟΣ ή ΚΙΤΡΙΝΟΣ, ΞΗΡΟΣ	1381	4.2	
ΦΩΣΦΟΡΟΣ, ΛΕΥΚΟΣ ή ΚΙΤΡΙΝΟΣ, ΣΕ ΝΕΡΟ ή ΣΕ ΔΙΑΛΥΜΑ	1381	4.2	
ΦΩΣΦΟΡΟΣ, ΛΕΥΚΟΣ, ΤΗΓΜΕΝΟΣ	2447	4.2	
ΦΩΣΦΟΡΟΥΧΕΣ ΕΝΩΣΕΙΣ ΚΑΣΣΙΤΕΡΟΥ	1433	4.3	
ΦΩΣΦΟΡΟΥΧΟ ΑΡΓΙΛΙΟ	1397	4.3	
ΦΩΣΦΟΡΟΥΧΟ ΑΣΒΕΣΤΙΟ	1360	4.3	
ΦΩΣΦΟΡΟΥΧΟ ΚΑΛΙΟ	2012	4.3	
ΦΩΣΦΟΡΟΥΧΟ ΜΑΓΝΗΣΙΟ	2011	4.3	
ΦΩΣΦΟΡΟΥΧΟ ΜΑΓΝΗΣΙΟ ΑΡΓΙΛΙΟ	1419	4.3	
ΦΩΣΦΟΡΟΥΧΟ ΝΑΤΡΙΟ	1432	4.3	
ΦΩΣΦΟΡΟΥΧΟ ΣΤΡΟΝΤΙΟ	2013	4.3	
ΦΩΣΦΟΡΟΥΧΟΣ ΨΕΥΔΑΡΙΓΥΡΟΣ	1714	4.3	
ΦΩΣΦΟΡΩΔΗΣ ΜΟΛΥΒΔΟΣ, ΔΙΒΑΣΙΚΟΣ	2989	4.1	
ΦΩΣΦΟΡΩΔΗΣ ΜΟΛΥΒΔΟΣ, ΔΙΒΑΣΙΚΟΣ	2989	4.1	
ΦΩΣΦΟΡΩΔΗΣ ΤΡΙΑΙΘΥΛΕΣΤΕΡΑΣ	2323	3	
ΦΩΣΦΟΡΩΔΗΣ ΤΡΙΜΕΘΥΛΕΣΤΕΡΑΣ	2329	3	
ΦΩΤΟΒΟΛΙΔΕΣ, ΑΕΡΟΣ	0093	1	
ΦΩΤΟΒΟΛΙΔΕΣ, ΑΕΡΟΣ	0403	1	
ΦΩΤΟΒΟΛΙΔΕΣ, ΑΕΡΟΣ	0404	1	
ΦΩΤΟΒΟΛΙΔΕΣ, ΑΕΡΟΣ	0420	1	
ΦΩΤΟΒΟΛΙΔΕΣ, ΑΕΡΟΣ	0421	1	
ΦΩΤΟΒΟΛΙΔΕΣ, ΕΠΙΦΑΝΕΙΑΣ	0092	1	
ΦΩΤΟΒΟΛΙΔΕΣ, ΕΠΙΦΑΝΕΙΑΣ	0418	1	

Όνομα και περιγραφή	Αριθμ. UN	Κλάση	Παρατηρήσεις
ΦΩΤΟΒΟΛΙΔΕΣ, ΕΠΙΦΑΝΕΙΑΣ	0419	1	
ΧΑΛΚΟΚΥΑΝΙΔΙΟΥ ΤΟΥ ΚΑΛΙΟΥ	1679	6.1	
ΧΑΛΚΟΚΥΑΝΙΟΥΧΟ ΝΑΤΡΙΟ, ΣΤΕΡΕΟ	2316	6.1	
ΧΑΡΤΙ, ΚΑΤΕΡΓΑΣΜΕΝΟ ΜΕ ΑΚΟΡΕΣΤΟ ΛΑΔΙ, όχι πλήρως αποξηραμένο (συμπεριλαμβανομένου του καρμπόν)	1379	4.2	
ΧΗΜΙΚΑ ΔΕΙΓΜΑΤΑ ΤΟΞΙΚΑ, ΥΓΡΑ ή ΣΤΕΡΕΑ	3315	6.1	
ΧΗΜΙΚΑ ΚΙΤ ή ΚΙΤ ΠΡΩΤΩΝ ΒΟΗΘΕΙΩΝ	3316	9	
ΧΗΜΙΚΟ ΥΠΟ ΠΙΕΣΗ, ΔΙΑΒΡΩΤΙΚΟ, Ε.Α.Ο.	3503	2	
ΧΗΜΙΚΟ ΥΠΟ ΠΙΕΣΗ, Ε.Α.Ο.	3500	2	
ΧΗΜΙΚΟ ΥΠΟ ΠΙΕΣΗ, ΕΥΦΛΕΚΤΟ, ΔΙΑΒΡΩΤΙΚΟ, Ε.Α.Ο.	3505	2	
ΧΗΜΙΚΟ ΥΠΟ ΠΙΕΣΗ, ΕΥΦΛΕΚΤΟ, Ε.Α.Ο.	3501	2	
ΧΗΜΙΚΟ ΥΠΟ ΠΙΕΣΗ, ΕΥΦΛΕΚΤΟ, ΤΟΞΙΚΟ, Ε.Α.Ο.	3504	2	
ΧΗΜΙΚΟ ΥΠΟ ΠΙΕΣΗ, ΤΟΞΙΚΟ, Ε.Α.Ο	3502	2	
ΧΛΩΡΑΚΕΤΟΝΙΤΡΙΛΙΟ	2668	6.1	
ΧΛΩΡΑΛΗ, ΑΝΥΔΡΗ, ΣΤΑΘΕΡΟΠΟΙΗΜΕΝΗ	2075	6.1	
ΧΛΩΡΙΔΙΟ ΒΡΩΜΙΟΥ	2901	2	
ΧΛΩΡΙΔΙΦΘΟΡΟΜΕΘΑΝΙΟ (ΨΥΚΤΙΚΟ ΑΕΡΙΟ R 22)	1018	2	
ΧΛΩΡΙΚΑ ΑΛΑΤΑ, ΑΝΟΡΓΑΝΑ, Ε.Α.Ο.	1461	5.1	
ΧΛΩΡΙΚΟ ΑΣΒΕΣΤΙΟ	1452	5.1	
ΧΛΩΡΙΚΟ ΒΑΡΙΟ, ΔΙΑΛΥΜΑ	3405	5.1	
ΧΛΩΡΙΚΟ ΒΑΡΙΟ, ΣΤΕΡΕΟ	1445	5.1	
ΧΛΩΡΙΚΟ ΘΑΛΛΙΟ	2573	5.1	
ΧΛΩΡΙΚΟ ΚΑΙ ΧΛΩΡΙΟΥΧΟ ΜΑΓΝΗΣΙΟ ΜΕΙΓΜΑ, ΔΙΑΛΥΜΑ	3407	5.1	
ΧΛΩΡΙΚΟ ΚΑΛΙΟ	1485	5.1	
ΧΛΩΡΙΚΟ ΜΑΓΝΗΣΙΟ	2723	5.1	
ΧΛΩΡΙΚΟ ΝΑΤΡΙΟ	1495	5.1	
ΧΛΩΡΙΚΟ ΟΞΥ, ΥΔΑΤΙΚΟ ΔΙΑΛΥΜΑ με λιγότερο από 10% χλωρικό οξύ	2626	5.1	
ΧΛΩΡΙΚΟ ΣΤΡΟΝΤΙΟ	1506	5.1	
ΧΛΩΡΙΚΟΣ ΧΑΛΚΟΣ	2721	5.1	
ΧΛΩΡΙΚΟΣ ΨΕΥΔΑΡΓΥΡΟΣ	1513	5.1	
ΧΛΩΡΙΟ	1017	2	
ΧΛΩΡΙΟΥΧΑ ΦΑΙΝΥΛΟΚΑΡΒΙΛΑΜΙΝΗ	1672	6.1	
ΧΛΩΡΙΟΥΧΟ ΑΛΟΥΜΙΝΙΟ, ΑΝΥΔΡΟ	1726	8	
ΧΛΩΡΙΟΥΧΟ ΒΕΝΖΥΛΙΔΕΝΙΟ	1886	6.1	
ΧΛΩΡΙΟΥΧΟ ΒΕΝΖΥΛΙΟ	1736	8	
ΧΛΩΡΙΟΥΧΟ ΒΟΥΤΥΡΥΛΙΟ	2353	3	
ΧΛΩΡΙΟΥΧΟ ΔΙΧΛΩΡΟΑΚΕΤΥΛΙΟ	1765	8	
ΧΛΩΡΙΟΥΧΟ ΚΥΑΝΙΟ, ΣΤΑΘΕΡΟΠΟΙΗΜΕΝΟ	1589	2	
ΧΛΩΡΙΟΥΧΟ ΧΛΩΡΟΑΚΕΤΥΛΙΟ	1752	6.1	
ΧΛΩΡΙΟΥΧΟΣ ΚΑΣΣΙΤΕΡΟΣ, ΑΝΥΔΡΟΣ	1827	8	
ΧΛΩΡΙΟΥΧΟΣ ΚΑΣΣΙΤΕΡΟΣ, ΠΕΝΤΑΕΝΥΔΡΟΣ	2440	8	
ΧΛΩΡΙΟΥΧΟΣ ΥΔΡΑΡΓΥΡΟΣ	1624	6.1	
ΧΛΩΡΙΟΥΧΟΣ ΧΑΛΚΟΣ	2802	8	
ΧΛΩΡΙΟΥΧΟΣ ΨΕΥΔΑΡΓΥΡΟΣ, ΑΝΥΔΡΟΣ	2331	8	
ΧΛΩΡΙΩΔΕΣ ΑΣΒΕΣΤΙΟ	1453	5.1	
ΧΛΩΡΙΩΔΕΣ ΔΙΑΛΥΜΑ	1908	8	
ΧΛΩΡΙΩΔΕΣ ΝΑΤΡΙΟ	1496	5.1	

ΕΦΗΜΕΡΙΣ ΤΗΣ ΚΥΒΕΡΝΗΣΕΩΣ (ΤΕΥΧΟΣ ΔΕΥΤΕΡΟ)

36461

Όνομα και περιγραφή	Αριθμ. UN	Κλάση	Παρατηρήσεις
ΧΛΩΡΙΩΔΗ ΑΛΑΤΑ, ΑΝΟΡΓΑΝΑ, Ε.Α.Ο.	1462	5.1	
ΧΛΩΡΟΑΚΕΤΟΝΗ, ΣΤΑΘΕΡΟΠΟΙΗΜΕΝΗ	1695	6.1	
ΧΛΩΡΟΑΚΕΤΟΦΑΙΝΟΝΗ, ΣΤΕΡΕΗ	1697	6.1	
ΧΛΩΡΟΑΚΕΤΟΦΑΙΝΟΝΗ, ΥΓΡΗ	3416	6.1	
ΧΛΩΡΟΑΝΙΛΙΝΕΣ, ΣΤΕΡΕΕΣ	2018	6.1	
ΧΛΩΡΟΑΝΙΛΙΝΕΣ, ΥΓΡΕΣ	2019	6.1	
ΧΛΩΡΟΑΝΙΣΙΔΙΝΕΣ	2233	6.1	
ΧΛΩΡΟΒΕΝΖΟΛΙΟ	1134	3	
ΧΛΩΡΟΒΕΝΖΟΤΡΙΦΘΟΡΙΔΙΑ	2234	3	
ΧΛΩΡΟΒΕΝΖΥΛΟΧΛΩΡΙΔΙΑ, ΣΤΕΡΕΑ	3427	6.1	
ΧΛΩΡΟΒΕΝΖΥΛΟΧΛΩΡΙΔΙΑ, ΥΓΡΑ	2235	6.1	
ΧΛΩΡΟΒΟΥΤΑΝΙΑ	1127	3	
ΧΛΩΡΟΔΙΝΙΤΡΟΒΕΝΖΟΛΙΑ, ΥΓΡΑ	1577	6.1	
ΧΛΩΡΟΔΙΝΙΤΡΟΒΕΝΖΟΛΙΟ, ΣΤΕΡΕΟ	3441	6.1	
ΧΛΩΡΟΔΙΦΘΟΡΟΒΡΟΜΟΜΕΘΑΝΙΟ (ΨΥΚΤΙΚΟ ΑΕΡΙΟ R 12B1)	1974	2	
ΧΛΩΡΟΘΕΙΟΜΥΡΜΗΚΙΚΟΣ ΑΙΘΥΛΕΣΤΕΡΑΣ	2826	8	
ΧΛΩΡΟΚΡΕΖΟΛΕΣ, ΔΙΑΛΥΜΑ	2669	6.1	
ΧΛΩΡΟΚΡΕΖΟΛΕΣ, ΣΤΕΡΕΕΣ	3437	6.1	
ΧΛΩΡΟΜΕΘΥΛΟΑΙΘΥΛΑΙΘΕΡΑΣ	2354	3	
ΧΛΩΡΟΜΥΡΜΗΚΙΚΟΣ ΑΙΘΥΛΕΣΤΕΡΑΣ	1182	6.1	
ΧΛΩΡΟΜΥΡΜΗΚΙΚΟΣ ΜΕΘΥΛΕΣΤΕΡΑΣ	1238	6.1	
ΧΛΩΡΟΝΙΤΡΟΑΝΙΛΙΝΕΣ	2237	6.1	
ΧΛΩΡΟΝΙΤΡΟΒΕΝΖΟΛΙΑ, ΣΤΕΡΕΑ	1578	6.1	
ΧΛΩΡΟΝΙΤΡΟΒΕΝΖΟΛΙΟ, ΥΓΡΟ	3409	6.1	
ΧΛΩΡΟΝΙΤΡΟΤΟΛΟΥΟΛΙΑ, ΣΤΕΡΕΑ	3457	6.1	
ΧΛΩΡΟΝΙΤΡΟΤΟΛΟΥΟΛΙΑ, ΥΓΡΑ	2433	6.1	
ΧΛΩΡΟΞΙΚΟΣ ΑΙΘΥΛΕΣΤΕΡΑΣ	1181	6.1	
ΧΛΩΡΟΠΕΝΤΑΦΘΟΡΟΑΙΘΑΝΙΟ (ΨΥΚΤΙΚΟ ΑΕΡΙΟ R 115)	1020	2	
ΧΛΩΡΟΠΙΚΡΙΝΗ	1580	6.1	
ΧΛΩΡΟΠΛΑΤΙΝΙΚΟ ΟΞΥ, ΣΤΕΡΕΟ	2507	8	
ΧΛΩΡΟΠΡΕΝΙΟ, ΣΤΑΘΕΡΟΠΟΙΗΜΕΝΟ	1991	3	
ΧΛΩΡΟΣΙΛΑΝΕΣ, ΤΟΞΙΚΕΣ, ΔΙΑΒΡΩΤΙΚΕΣ, Ε.Α.Ο.	3361	6.1	
ΧΛΩΡΟΣΙΛΑΝΕΣ, ΤΟΞΙΚΕΣ, ΔΙΑΒΡΩΤΙΚΕΣ, ΕΥΦΛΕΚΤΕΣ, Ε.Α.Ο.	3362	6.1	
ΧΛΩΡΟΣΙΛΑΝΙΑ, ΔΙΑΒΡΩΤΙΚΑ, Ε.Α.Ο.	2987	8	
ΧΛΩΡΟΣΙΛΑΝΙΑ, ΔΙΑΒΡΩΤΙΚΑ, ΕΥΦΛΕΚΤΑ, Ε.Α.Ο.	2986	8	
ΧΛΩΡΟΣΙΛΑΝΙΑ, ΕΝΕΡΓΑ ΜΕ ΤΟ ΝΕΡΟ, ΕΥΦΛΕΚΤΑ, ΔΙΑΒΡΩΤΙΚΑ, Ε.Α.Ο.	2988	4.3	
ΧΛΩΡΟΣΙΛΑΝΙΑ, ΕΥΦΛΕΚΤΑ, ΔΙΑΒΡΩΤΙΚΑ, Ε.Α.Ο.	2985	3	
ΧΛΩΡΟΣΟΥΛΦΟΝΙΚΟ ΟΞΥ (με ή χωρίς τριοξείδιο του θείου)	1754	8	
ΧΛΩΡΟΤΟΛΟΥΪΔΙΝΕΣ, ΣΤΕΡΕΕΣ	2239	6.1	
ΧΛΩΡΟΤΟΛΟΥΪΔΙΝΕΣ, ΥΓΡΕΣ	3429	6.1	
ΧΛΩΡΟΤΟΛΟΥΟΛΙΑ	2238	3	
ΧΛΩΡΟΤΡΙΦΘΟΡΟΜΕΘΑΝΙΟ (ΨΥΚΤΙΚΟ ΑΕΡΙΟ R 13)	1022	2	
ΧΛΩΡΟΤΡΙΦΘΟΡΟΜΕΘΑΝΙΟ ΚΑΙ ΤΡΙΦΘΟΡΟΜΕΘΑΝΙΟ ΑΖΕΟΤΡΟΠΙΚΟ ΜΕΙΓΜΑ με 60% περίπου χλωροτριφθορομεθάνιο (ΨΥΚΤΙΚΟ ΑΕΡΙΟ R 503)	2599	2	
ΧΛΩΡΟΦΑΙΝΟΛΕΣ, ΣΤΕΡΕΕΣ	2020	6.1	
ΧΛΩΡΟΦΑΙΝΟΛΕΣ, ΥΓΡΕΣ	2021	6.1	
ΧΛΩΡΟΦΑΙΝΟΛΙΚΑ ΑΛΑΤΑ, ΣΤΕΡΕΑ ή ΦΑΙΝΟΛΙΚΑ ΑΛΑΤΑ, ΣΤΕΡΕΑ	2905	8	

Όνομα και περιγραφή	Αριθμ. UN	Κλάση	Παρατηρήσεις
ΧΛΩΡΟΦΑΙΝΟΛΙΚΑ ΑΛΑΤΑ, ΥΓΡΑ ή ΦΑΙΝΟΛΙΚΑ ΑΛΑΤΑ, ΥΓΡΑ	2904	8	
ΧΛΩΡΟΦΑΙΝΥΛΟΤΡΙΧΛΩΡΟΣΙΛΑΝΙΟ	1753	8	
ΧΛΩΡΟΦΟΡΜΙΚΑ ΑΛΑΤΑ, ΤΟΞΙΚΑ, ΔΙΑΒΡΩΤΙΚΑ, Ε.Α.Ο.	3277	6.1	
ΧΛΩΡΟΦΟΡΜΙΚΑ ΑΛΑΤΑ, ΤΟΞΙΚΑ, ΔΙΑΒΡΩΤΙΚΑ, ΕΥΦΛΕΚΤΑ, Ε.Α.Ο.	2742	6.1	
ΧΛΩΡΟΦΟΡΜΙΚΟΣ 2-ΑΙΘΥΛΕΞΥΛΕΣΤΕΡΑΣ	2748	6.1	
ΧΛΩΡΟΦΟΡΜΙΚΟΣ ΑΛΛΥΛΕΣΤΕΡΑΣ	1722	6.1	
ΧΛΩΡΟΦΟΡΜΙΚΟΣ ΒΕΝΖΥΛΕΣΤΕΡΑΣ	1739	8	
ΧΛΩΡΟΦΟΡΜΙΚΟΣ ΚΥΚΛΟΒΟΥΤΥΛΕΣΤΕΡΑΣ	2744	6.1	
ΧΛΩΡΟΦΟΡΜΙΚΟΣ ΤΡΙΤΟΤΑΓΗΣ ΒΟΥΤΥΛΟΚΥΚΛΟΕΞΥΛΕΣΤΕΡΑΣ	2747	6.1	
ΧΛΩΡΟΦΟΡΜΙΚΟΣ ΦΑΙΝΥΛΕΣΤΕΡΑΣ	2746	6.1	
ΧΛΩΡΟΦΟΡΜΙΚΟΣ ΧΛΩΡΟΜΕΘΥΛΕΣΤΕΡΑΣ	2745	6.1	
ΧΛΩΡΟΦΟΡΜΙΟ	1888	6.1	
ΧΡΩΜΑΤΑ (συμπεριλαμβανομένων χρώματος, λάκας, σμάλτου, γομολάκας, βερνικιού, στυλβωτικού, υγρού πληρωτικού και υγρής βάσης λάκας) ή ΥΛΙΚΑ ΣΧΕΤΙΚΑ ΜΕ ΧΡΩΜΑΤΑ (συμπεριλαμβανομένων μέσων λέπτυνσης χρώματος και αναγωγικών ενώσεων)	3066	8	
ΧΡΩΜΑΤΑ (συμπεριλαμβανομένων χρώματος, λάκας, σμάλτου, βαφής, γομολάκας, βερνικιού, λούστρου, υγρού πληρωτικού μέσου και υγρής βάσης λάκας) ή ΥΛΙΚΑ ΣΧΕΤΙΖΟΜΕΝΑ ΜΕ ΧΡΩΜΑ (συμπεριλαμβανομένων ενώσεων λέπτυνσης ή μείωσης του χρώματος)	1263	3	
ΧΡΩΜΑΤΑ, ΔΙΑΒΡΩΤΙΚΑ, ΕΥΦΛΕΚΤΑ, συμπεριλαμβανομένων χρώματος, λάκας, σμάλτου, βαφής, γομολάκας, βερνικιού, λούστρου, υγρού πληρωτικού μέσου και υγρής βάσης λάκας) ή ΥΛΙΚΑ ΣΧΕΤΙΖΟΜΕΝΑ ΜΕ ΧΡΩΜΑ, ΔΙΑΒΡΩΤΙΚΑ, ΕΥΦΛΕΚΤΑ, (συμπεριλαμβανομένων ενώσεων λέπτυνσης ή μείωσης του χρώματος)	3470	8	
ΧΡΩΜΑΤΑ, ΕΥΦΛΕΚΤΑ, ΔΙΑΒΡΩΤΙΚΑ (συμπεριλαμβανομένων χρώματος, λάκας, σμάλτου, βαφής, γομολάκας, βερνικιού, λούστρου, υγρού πληρωτικού μέσου και υγρής βάσης λάκας) ή ΥΛΙΚΑ ΣΧΕΤΙΚΑ ΜΕ ΧΡΩΜΑ, ΕΥΦΛΕΚΤΑ, ΔΙΑΒΡΩΤΙΚΑ (συμπεριλαμβανομένων ενώσεων λέπτυνσης ή μείωσης του χρώματος)	3469	3	
ΧΡΩΜΟΘΕΠΙΚΟ ΟΞΥ	2240	8	
ΨΥΚΤΙΚΕΣ ΜΗΧΑΝΕΣ που περιέχουν εύφλεκτο, μη-τοξικό, υγροποιημένο αέριο	3358	2	
ΨΥΚΤΙΚΕΣ ΜΗΧΑΝΕΣ, που περιέχουν μη-εύφλεκτα, μη-τοξικά αέρια ή διαλύματα αμμωνίας (UN 2672)	2857	2	
ΨΥΚΤΙΚΟ ΑΕΡΙΟ R 12 (βλέπε)	1028	2	
ΨΥΚΤΙΚΟ ΑΕΡΙΟ R 12B1 (βλέπε)	1974	2	
ΨΥΚΤΙΚΟ ΑΕΡΙΟ R 13 (βλέπε)	1022	2	
ΨΥΚΤΙΚΟ ΑΕΡΙΟ R 13B1 (βλέπε)	1009	2	
ΨΥΚΤΙΚΟ ΑΕΡΙΟ R 14 (βλέπε)	1982	2	
ΨΥΚΤΙΚΟ ΑΕΡΙΟ R 21 (βλέπε)	1029	2	
ΨΥΚΤΙΚΟ ΑΕΡΙΟ R 22 (βλέπε)	1018	2	
ΨΥΚΤΙΚΟ ΑΕΡΙΟ R 23 (βλέπε)	1984	2	
ΨΥΚΤΙΚΟ ΑΕΡΙΟ R 32 (βλέπε)	3252	2	
ΨΥΚΤΙΚΟ ΑΕΡΙΟ R 40 (βλέπε)	1063	2	
ΨΥΚΤΙΚΟ ΑΕΡΙΟ R 41 (βλέπε)	2454	2	
ΨΥΚΤΙΚΟ ΑΕΡΙΟ R 114 (βλέπε)	1958	2	
ΨΥΚΤΙΚΟ ΑΕΡΙΟ R 115 (βλέπε)	1020	2	
ΨΥΚΤΙΚΟ ΑΕΡΙΟ R 116 (βλέπε)	2193	2	
ΨΥΚΤΙΚΟ ΑΕΡΙΟ R 124 (βλέπε)	1021	2	
ΨΥΚΤΙΚΟ ΑΕΡΙΟ R 125 (βλέπε)	3220	2	
ΨΥΚΤΙΚΟ ΑΕΡΙΟ R 133a (βλέπε)	1983	2	
ΨΥΚΤΙΚΟ ΑΕΡΙΟ R 134a (βλέπε)	3159	2	
ΨΥΚΤΙΚΟ ΑΕΡΙΟ R 142b (βλέπε)	2517	2	
ΨΥΚΤΙΚΟ ΑΕΡΙΟ R 143a (βλέπε)	2035	2	
ΨΥΚΤΙΚΟ ΑΕΡΙΟ R 152a (βλέπε)	1030	2	

Όνομα και περιγραφή	Αριθμ. UN	Κλάση	Παρατηρήσεις
ΨΥΚΤΙΚΟ ΑΕΡΙΟ R 161 (βλέπε)	2453	2	
ΨΥΚΤΙΚΟ ΑΕΡΙΟ R 218 (βλέπε)	2424	2	
ΨΥΚΤΙΚΟ ΑΕΡΙΟ R 227 (βλέπε)	3296	2	
ΨΥΚΤΙΚΟ ΑΕΡΙΟ R 404A (βλέπε)	3337	2	
ΨΥΚΤΙΚΟ ΑΕΡΙΟ R 407A (βλέπε)	3338	2	
ΨΥΚΤΙΚΟ ΑΕΡΙΟ R 407B (βλέπε)	3339	2	
ΨΥΚΤΙΚΟ ΑΕΡΙΟ R 407C (βλέπε)	3340	2	
ΨΥΚΤΙΚΟ ΑΕΡΙΟ R 500 (βλέπε)	2602	2	
ΨΥΚΤΙΚΟ ΑΕΡΙΟ R 502 (βλέπε)	1973	2	
ΨΥΚΤΙΚΟ ΑΕΡΙΟ R 503 (βλέπε)	2599	2	
ΨΥΚΤΙΚΟ ΑΕΡΙΟ R 1132a (βλέπε)	1959	2	
ΨΥΚΤΙΚΟ ΑΕΡΙΟ R 1216 (βλέπε)	1858	2	
ΨΥΚΤΙΚΟ ΑΕΡΙΟ R 1318 (βλέπε)	2422	2	
ΨΥΚΤΙΚΟ ΑΕΡΙΟ RC 318 (βλέπε)	1976	2	
ΨΥΚΤΙΚΟ ΑΕΡΙΟ, Ε.Α.Ο., όπως μείγμα F1, μείγμα F2 ή μείγμα F3	1078	2	

ΚΕΦΑΛΑΙΟ 3.3

ΕΙΔΙΚΕΣ ΔΙΑΤΑΞΕΙΣ ΙΣΧΥΟΥΣΕΣ ΓΙΑ ΟΡΙΣΜΕΝΑ ΕΙΔΗ Η ΟΥΣΙΕΣ

- 3.3.1 Όταν η Στήλη (6) του Πίνακα Α στο Κεφάλαιο 3.2 υποδεικνύει ότι μία ειδική διάταξη σχετίζεται με μία ουσία ή ένα είδος, η σημασία και οι απαιτήσεις αυτής της ειδικής διάταξης είναι όπως διατυπώνονται παρακάτω :
- 16 Τα δείγματα νέων ή ήδη υφιστάμενων εκρηκτικών ουσιών ή ειδών μπορούν να μεταφερθούν σύμφωνα με τις οδηγίες των αρμόδιων αρχών (βλέπε 2.2.1.1.3) για λόγους όπως: δοκιμές, ταξινόμηση, έρευνα και ανάπτυξη, έλεγχο ποιότητας ή ως εμπορικό δείγμα. Εκρηκτικά δείγματα τα οποία δεν είναι νωπά ή δεν είναι απευαισθητοποιημένα πρέπει να περιορίζονται σε 10 kg σε μικρά κόλα όπως προσδιορίζεται από τις αρμόδιες αρχές. Εκρηκτικά δείγματα τα οποία είναι νωπά ή απευαισθητοποιημένα πρέπει να περιορίζονται σε 25 kg.
- 23 Αν και η ουσία αυτή παρουσιάζει κίνδυνο ανάφλεξης, επιδεικνύει τον κίνδυνο αυτό μόνο κάτω από ακραίες συνθήκες πυρκαγιάς σε περιορισμένους χώρους.
- 32 Η ουσία αυτή δεν υπόκειται στις απαιτήσεις της ADR όταν βρίσκεται σε οποιαδήποτε άλλη μορφή.
- 37 Η ουσία αυτή δεν υπόκειται στις απαιτήσεις της ADR όταν είναι επικαλυμμένη.
- 38 Η ουσία αυτή δεν υπόκειται στις απαιτήσεις της ADR όταν περιέχει όχι περισσότερο από 0.1% σε μάζα καρβίδιο του ασβεστίου.
- 39 Η ουσία αυτή δεν υπόκειται στις απαιτήσεις της ADR όταν περιέχει λιγότερο από 30% ή όχι λιγότερο από 90% πυρίτιο.
- 43 Οι ουσίες αυτές, όταν δίνονται για μεταφορά ως παρασιτοκτόνα, θα μεταφέρονται σύμφωνα με τις καταχωρήσεις του σχετικού παρασιτοκτόνου και σύμφωνα με τις προδιαγραφές του σχετικού παρασιτοκτόνου (βλέπε 2.2.61.1.10 έως 2.2.61.1.11.2).
- 45 Σουλφίδια και οξειδία του αντιμονίου τα οποία περιέχουν όχι περισσότερο από 0.5% αρσενικού υπολογισμένο στη συνολική μάζα δεν υπόκειται στις απαιτήσεις της ADR.
- 47 Σιδηροκυανιούχα άλατα του σιδήρου (δισθενούς και τρισθενούς) δεν υπόκεινται στις απαιτήσεις της ADR
- 48 Η μεταφορά αυτής της ουσίας, όταν περιέχει περισσότερο από 20% υδροκυάνιο, απαγορεύεται.
- 59 Οι ουσίες αυτές δεν υπόκεινται στις απαιτήσεις της παρούσας Συμφωνίας όταν περιέχουν όχι περισσότερο από 50% μαγνήσιο.
- 60 Εάν η συγκέντρωση είναι μεγαλύτερη από 72%, η μεταφορά αυτής της ουσίας απαγορεύεται.
- 61 Η τεχνική ονομασία που θα συνοδεύει την καθαυτό ονομασία της αποστολής θα είναι η κοινή ονομασία σύμφωνα με τις προδιαγραφές της ISO (βλέπε επίσης ISO 1750:1981 "*Παρασιτοκτόνα και άλλα αγροχημικά - κοινές ονομασίες*", ("*Pesticides and other agrochemicals - common names*") όπως αυτές τροποποιήθηκαν), άλλες ονομασίες όπως αυτές καταγράφονται στις λίστες του Παγκόσμιου Οργανισμού Υγείας (WHO) "*Προτεινόμενη Ταξινόμηση Παρασιτοκτόνων ανάλογα με τον Κίνδυνο και Οδηγίες Ταξινόμησης*" ("*Recommended Classification of Pesticides by Hazard*

and Guidelines to Classification") ή την ονομασία της ενεργής ουσίας (βλέπε επίσης 3.1.2.8.1. και 3.1.2.8.1.1).

- 62 Η ουσία αυτή δεν υπόκειται στις απαιτήσεις της ADR όταν περιέχει όχι περισσότερο από 4% υδροξείδιο του νατρίου.
- 65 Υδατικά διαλύματα υπεροξειδίου του υδρογόνου με λιγότερο από 8% υπεροξείδιο του υδρογόνου δεν υπόκειται στις απαιτήσεις της ADR.
- 103 Η μεταφορά νιτρώδους αμμωνίου και μείγματα από ανόργανα νιτρώδη άλατα με αμμωνιακό άλας είναι απαγορευμένη.
- 105 Οι νιτροκυτταρίνες που ικανοποιούν τις περιγραφές του αριθμ. UN 2556 ή 2557 μπορούν να ταξινομηθούν στην Κλάση 4.1.
- 113 Η μεταφορά χημικά ασταθών μειγμάτων είναι απαγορευμένη.
- 119 Τα ψυκτικά μηχανήματα περιλαμβάνουν μηχανήματα ή άλλες συσκευές οι οποίες έχουν σχεδιαστεί με σκοπό να διατηρούν το φαγητό ή άλλα είδη σε χαμηλές θερμοκρασίες μέσα σε ένα εσωτερικό τμήμα και οι μονάδες κλιματισμού. Τα ψυκτικά μηχανήματα και τα τμήματα των ψυκτικών μηχανημάτων δεν υπόκεινται στις απαιτήσεις της ADR εάν περιέχουν λιγότερο από 12 kg αερίου Κλάσης 2, ομάδας A ή O σύμφωνα με την 2.2.2.1.3, ή εάν περιέχουν λιγότερο από 12 l διάλυμα αμμωνίας (αριθμ. UN 2672).
- 122 Οι δευτερεύοντες κίνδυνοι, και αν είναι η περίπτωση, η θερμοκρασία ελέγχου και η θερμοκρασία επείγουσας ανάγκης, καθώς και ο αριθμ. UN (γενική καταχώρηση) για κάθε μία από τις τρέχουσες καθορισμένες συνθέσεις οργανικών υπεροξειδίων δίνονται στο 2.2.52.4.
- 123 *(Δεσμευμένο)*
- 127 Άλλα αδρανή υλικά ή μείγματα αδρανών υλικών μπορούν να χρησιμοποιηθούν, δεδομένου ότι το αδρανές αυτό υλικό έχει πανομοιότυπες αδρανοποιητικές ιδιότητες.
- 131 Οι αδρανοποιημένες ουσίες θα είναι σημαντικά λιγότερο ευαίσθητες από το ξηρό PETN.
- 135 Το ένυδρο άλας του διχλωροϊσοκυανουρικού οξέος δεν υπόκειται στις απαιτήσεις της ADR.
- 138 Το κυανίδιο του p-βρωμοβενζολίου δεν υπόκειται στις απαιτήσεις της ADR.
- 141 Τα προϊόντα τα οποία έχουν υποστεί αρκετή θερμική επεξεργασία έτσι ώστε να μην παρουσιάζουν κανένα κίνδυνο κατά τη μεταφορά δεν υπόκεινται στις απαιτήσεις της ADR.
- 142 Χοντράλευρο σπόρων σόγιας εκχυλισμένο με διαλύτη περιέχον όχι περισσότερο από 1.5% λάδι και 11% υγρασία, το οποίο είναι ουσιαστικά απαλλαγμένο από εύφλεκτο διαλύτη, δεν υπόκειται στις απαιτήσεις της ADR.
- 144 Ένα υδατικό διάλυμα περιέχον όχι περισσότερο από 24% αλκοόλη κατ' όγκο δεν υπόκειται στις απαιτήσεις της ADR.
- 145 Αλκοολούχα ποτά της ομάδας συσκευασίας III, όταν μεταφέρονται σε δοχεία των 250 λίτρων ή μικρότερα, δεν υπόκεινται στις απαιτήσεις της ADR.

- 152 Η ταξινόμηση αυτής της ουσίας θα διαφέρει ανάλογα με το μέγεθος μορίου και τη συσκευασία, αλλά οι διαχωριστικές γραμμές δεν έχουν πειραματικά καθοριστεί. Κατάλληλη ταξινόμηση θα γίνει σύμφωνα με το 2.2.1.
- 153 Αυτή η καταχώρηση εφαρμόζεται μόνο αν επιδεικνύεται, επί τη βάση δοκιμών, ότι αυτές οι ουσίες όταν έρθουν σε επαφή με νερό δεν είναι εύφλεκτες ούτε έχουν τάση αυτανάφλεξης και ότι το μείγμα αερίων που αναπτύσσεται δεν είναι εύφλεκτο.
- 162 *(Διαγραφή)*
- 163 Μία ουσία αναφερόμενη ονομαστικά στον Πίνακα Α του Κεφαλαίου 3.2 δεν θα μεταφέρεται σύμφωνα με αυτή την καταχώρηση. Οι ουσίες που μεταφέρονται σύμφωνα με αυτήν την καταχώρηση μπορούν να περιέχουν 20% ή λιγότερο νιτροκυτταρίνη με την προϋπόθεση ότι η νιτροκυτταρίνη περιέχει όχι περισσότερο από 12.6% άζωτο (κατά μάζα επί ξηρού).
- 168 Αμιάντος ο οποίος είναι εμβαπτισμένος ή σταθερός σε φυσικό ή τεχνητό συνδετικό υλικό (όπως τσιμέντο, πλαστικά, άσφαλτος, ρητίνες ή μετάλλευμα) με τέτοιο τρόπο ώστε να μην μπορεί να γίνει διαφυγή αναπνεύσιμων ινών αμιάντου σε επικίνδυνες ποσότητες κατά τη μεταφορά, δεν υπόκειται στις απαιτήσεις της ADR. Βιομηχανικά είδη που περιέχουν αμιάντο και δεν ικανοποιούν αυτές τις προδιαγραφές δεν υπόκεινται στις απαιτήσεις της ADR, όταν συσκευάζονται με τέτοιο τρόπο ώστε να μην γίνει διαφυγή αναπνεύσιμων ινών αμιάντου σε επικίνδυνες ποσότητες κατά τη μεταφορά
- 169 Φθαλικό ανυδρίδιο σε στερεά κατάσταση και τα τετραϋδροφθαλικά ανυδρίδια, με όχι περισσότερο από 0.05% μαλεϊκό ανυδρίδιο, δεν υπόκεινται στις απαιτήσεις της ADR. Το φθαλικό ανυδρίδιο τηγμένο σε θερμοκρασία μεγαλύτερη του σημείου ανάφλεξης του, με όχι περισσότερο από 0.05% μαλεϊκό ανυδρίδιο, θα ταξινομηθεί στον αριθμ. UN 3256.
- 172 Για ραδιενεργά υλικά με δευτερεύοντα κίνδυνο :
- (a) Τα κόλα πρέπει να επισημαίνονται με ετικέτες οι οποίες αντιστοιχούν σε κάθε δευτερεύοντα κίνδυνο που παρουσιάζει το υλικό. Αντίστοιχες πινακίδες πρέπει να τοποθετούνται στο όχημα ή στο εμπορευματοκιβώτιο σύμφωνα με τις σχετικές διατάξεις του 5.3.1,
- (b) Τα ραδιενεργά υλικά πρέπει να καταχωρίζονται σε ομάδες συσκευασίας I, II ή III, ανάλογα τη περίπτωση, με εφαρμογή των κριτηρίων της ομάδας όπως αυτά προβλέπονται στο Μέρος 2 αντίστοιχα με τη φύση των επικρατέστερων δευτερευόντων κινδύνων.
- Η περιγραφή που απαιτείται στην 5.4.1.2.5.1 (b) πρέπει να περιλαμβάνει περιγραφή αυτών των δευτερευόντων κινδύνων (π.χ. “Δευτερεύων κίνδυνος: 3, 6.1”), την ονομασία των συστατικών τα οποία συμβάλλουν επικρατέστερα σε αυτούς τους δευτερεύοντες κινδύνους, και όπου έχει εφαρμογή, την ομάδα συσκευασίας. Σχετικά με τη συσκευασία, βλέπε επίσης παράγραφος 4.1.9.1.5
- 177 Το θεϊκό βάριο δεν υπόκειται στις απαιτήσεις της ADR.
- 178 Αυτός ο ορισμός πρέπει να χρησιμοποιείται μόνο όταν δεν υπάρχει άλλος κατάλληλος ορισμός στον Πίνακα Α του Κεφαλαίου 3.2, και μόνο με την έγκριση των αρμόδιων αρχών της χώρας προέλευσής τους (βλέπε 2.2.1.1.3).
- 181 Κόλα που περιέχουν αυτού του τύπου την ουσία πρέπει να φέρουν ετικέτα σύμφωνα με το υπόδειγμα Νο. 1 (βλέπε 5.2.2.2.2) εκτός και αν οι αρμόδιες αρχές της χώρας προέλευσης έχουν επιτρέψει να μην υπάρχει αυτή η ετικέτα στη συγκεκριμένη

συσκευασία, διότι οι δοκιμές έδειξαν ότι η ουσία στη συσκευασία αυτή δεν έχει εκρηκτική συμπεριφορά (βλέπε 5.2.2.1.9).

- 182 Η ομάδα των αλκαλιμετάλλων περιλαμβάνει λίθιο, νάτριο, κάλιο, ρουβίδιο και καίσιο.
- 183 Η ομάδα των μετάλλων αλκαλικών γαιών περιλαμβάνει μαγνήσιο, ασβέστιο, στρόντιο και βάριο.
- 186 Στον καθορισμό του περιεχομένου του νιτρικού αμμωνίου, όλα τα νιτρικά ιόντα, στα οποία το μοριακό ισοδύναμο των αμμωνιακών ιόντων εμφανίζεται στο μείγμα, πρέπει να υπολογίζονται σαν νιτρικό αμμώνιο.
- 188 Τα ηλεκτρικά στοιχεία και οι μπαταρίες (συσσωρευτές) που δίνονται για μεταφορά δεν υπόκεινται σε άλλες απαιτήσεις της ADR, αν είναι σύμφωνα με τις παρακάτω προδιαγραφές :
- (a) Για ηλεκτρικό στοιχείο μετάλλου λιθίου ή κράματος λιθίου, η περιεκτικότητα σε λίθιο δεν είναι μεγαλύτερη από 1 g, και για ηλεκτρικό στοιχείο με ιόντα λιθίου, η ονομαστική ισχύς σε Βαττώρες (Wh) δεν είναι μεγαλύτερη από 20 Wh.
- (b) Για συσσωρευτή μετάλλου λιθίου ή κράματος λιθίου, το άθροισμα της περιεκτικότητας του λιθίου δεν είναι μεγαλύτερο από 2 g, και για συσσωρευτή με ιόντα λιθίου, η ονομαστική ισχύς σε Βαττώρες (Wh) δεν είναι μεγαλύτερη από 100 Wh. Οι μπαταρίες ιόντων λιθίου σύμφωνα με αυτή τη διάταξη πρέπει να σημανθούν εξωτερικά του περιβλήματός τους με την ονομαστική ισχύ σε Βαττώρες (Wh), εκτός από αυτά που κατασκευάστηκαν πριν την 1^η Ιανουαρίου 2009.
- (c) Κάθε ηλεκτρικό στοιχείο ή μπαταρία πληροί τις διατάξεις 2.2.9.1.7 (a) και (e)
- (d) Τα στοιχεία και οι μπαταρίες, εκτός εάν εγκαθίστανται σε ένα εξοπλισμό, πρέπει να είναι συσκευασμένα σε εσωτερικές συσκευασίες που εσωκλείουν πλήρως το στοιχείο ή τη μπαταρία. Τα στοιχεία και οι μπαταρίες πρέπει να προστατεύονται ώστε να παρεμποδίζονται βραχυκυκλώματα. Αυτό περιλαμβάνει προστασία έναντι επαφής με αγωγίμα υλικά εντός της ίδιας συσκευασίας που θα μπορούσε να οδηγήσει σε βραχυκύκλωμα. Οι εσωτερικές συσκευασίες πρέπει να πακετάρονται σε ανθεκτικές εξωτερικές συσκευασίες οι οποίες ικανοποιούν τις διατάξεις των 4.1.1.1, 4.1.1.2 και 4.1.1.5.
- (e) Τα στοιχεία και οι μπαταρίες, όταν εγκαθίστανται σε εξοπλισμό, πρέπει να προστατεύονται από ζημίες και βραχυκύκλωμα και ο εξοπλισμός πρέπει να είναι εφοδιασμένος με ένα αποτελεσματικό μέσο αποκλεισμού τυχάιας ενεργοποίησης. Αυτή η απαίτηση δεν εφαρμόζεται σε συσκευές οι οποίες είναι εσκεμμένα ενεργές στη μεταφορά [ταυτοποίηση μέσω ραδιοσυχνοτήτων (RFID) πομπών, ρολόγια, αισθητήρες, κ.α.] και οι οποίες δεν είναι ικανές να παράγουν μια επικίνδυνη έκλυση θερμότητας. Όταν οι μπαταρίες εγκαθίστανται σε εξοπλισμό, ο εξοπλισμός πρέπει να είναι συσκευασμένος σε ανθεκτική εξωτερική συσκευασία κατασκευασμένη από κατάλληλο υλικό ικανής αντοχής και σχεδιασμού σε σχέση με την ικανότητα συσκευασίας και την προοριζόμενη χρήση, εκτός εάν η μπαταρία φέρει ισοδύναμη προστασία από τον εξοπλισμό στον οποίο περιέχεται.
- (f) Εκτός από κόλα που περιέχουν κομβίοσημες μπαταρίες εγκατεστημένες σε εξοπλισμό (συμπεριλαμβανομένων των πλακετών κυκλώματος), ή όχι περισσότερες των τεσσάρων στοιχείων εγκατεστημένων σε εξοπλισμό ή όχι

περισσότερες από δύο μπαταρίες εγκατεστημένες σε εξοπλισμό, το κάθε κόλο θα φέρει την εξής σήμανση:

- (i) μία ένδειξη ότι το κόλο περιέχει στοιχεία ή μπαταρίες «με μέταλλο λιθίου» ή «ιόντων λιθίου», ανάλογα την περίπτωση.
 - (ii) μία ένδειξη ότι το κόλο θα τύχει προσεκτικής μεταχείρισης και ότι υφίσταται κίνδυνος ανάφλεξης αν το κόλο καταστραφεί.
 - (iii) μία ένδειξη ότι θα ακολουθηθούν ειδικές διαδικασίες στην περίπτωση που το κόλο καταστραφεί, για να περιληφθεί επιθεώρηση και επανασυσκευασία, αν απαιτηθεί, και
 - (iv) ένα αριθμό τηλεφώνου για πρόσθετες πληροφορίες
- (g) Κάθε φορτίο ενός ή περισσότερων κόλων που φέρει σημάσεις σύμφωνα με την παράγραφο (f) πρέπει να συνοδεύεται με ένα έγγραφο που θα περιλαμβάνει τις ακόλουθες πληροφορίες :
- (i) μία ένδειξη ότι το κόλο περιέχει στοιχεία ή μπαταρίες "λιθίου μετάλλου" ή "ιόντων λιθίου", ανάλογα την περίπτωση.
 - (ii) μία ένδειξη ότι το κόλο θα τύχει προσεκτικής μεταχείρισης και ότι υφίσταται κίνδυνος ανάφλεξης αν το κόλο καταστραφεί.
 - (iii) μία ένδειξη ότι θα ακολουθηθούν ειδικές διαδικασίες στην περίπτωση που το κόλο καταστραφεί, για να περιληφθεί επιθεώρηση και επανασυσκευασία, αν απαιτηθεί, και
 - (iv) ένα αριθμό τηλεφώνου για πρόσθετες πληροφορίες.
- (h) Εκτός από την περίπτωση που οι μπαταρίες είναι εγκατεστημένες σε εξοπλισμό, κάθε κόλο πρέπει να είναι ικανό να αντέξει δοκιμή πτώσης από 1.2 m σε οποιαδήποτε κατεύθυνση χωρίς ζημιά στα στοιχεία ή τις μπαταρίες που περιέχονται σε αυτό, χωρίς μετακίνηση των περιεχομένων ώστε να επιτρέψει επαφή μπαταρίας με μπαταρία (ή στοιχείου με στοιχείο) και χωρίς απελευθέρωση των περιεχομένων, και
- (i) Εκτός από την περίπτωση που οι μπαταρίες είναι εγκατεστημένες εντός ή συσκευασμένες μαζί με εξοπλισμό, τα κόλα δεν πρέπει να υπερβαίνουν τα 30 kg μεικτής μάζας.

Όπως χρησιμοποιήθηκε παραπάνω και αλλού στην ADR, η έκφραση "περιεκτικότητα σε λίθιο" σημαίνει τη μάζα του λιθίου που βρίσκεται στην άνοδο σε ηλεκτρικό στοιχείο με μέταλλα λιθίου ή κράμα λιθίου.

Υπάρχουν ξεχωριστές καταχωρίσεις για μπαταρίες λιθίου μετάλλου και μπαταρίες ιόντων λιθίου για να διευκολύνουν τη μεταφορά αυτών των μπαταριών με συγκεκριμένους τρόπους μεταφοράς και για να καταστεί δυνατή η εφαρμογή διαφορετικών ενεργειών σε περίπτωση ανάγκης.

- 190 Οι διανεμητές αερολυμάτων πρέπει να εφοδιαστούν με προστατευτικό κατά των ακούσιων εκκενώσεων του περιεχομένου. Τα αερολύματα με χωρητικότητα που δεν ξεπερνάει τα 50 ml περιέχοντα μόνο μη τοξικά συστατικά, δεν υπόκεινται στις απαιτήσεις της ADR.
- 191 Τα μικρά δοχεία, με χωρητικότητα η οποία δεν ξεπερνάει τα 50 ml, που περιέχουν μόνο μη τοξικά συστατικά δεν υπόκεινται στις απαιτήσεις της ADR.
- 194 Οι θερμοκρασίες ελέγχου και άμεσης ανάγκης, εάν υπάρχουν όπως επίσης ο αριθμός UN (γενική καταχώρηση) για κάθε μία από τις τρέχουσες αυτενεργείς ουσίες δίνονται στο 2.2.41.4.
- 196 Συνθέσεις οι οποίες σε εργαστηριακές δοκιμές ούτε εκρήγνυνται σε τυρβώδη κατάσταση (cavitate state) ούτε αναφλέγονται, οι οποίες δεν παρουσιάζουν καμία επίδραση όταν θερμαίνονται υπό περιορισμό και οι οποίες δεν παρουσιάζουν ικανότητα έκρηξης μπορούν να μεταφέρονται υπό την παρούσα καταχώρηση. Η σύνθεση θα πρέπει επίσης να είναι θερμικά σταθερή (π.χ. η SADT είναι 60 °C ή υψηλότερη για κόλο 50 kg). Οι συνθέσεις που δεν πληρούν τα κριτήρια αυτά θα μεταφέρονται σύμφωνα με τις προδιαγραφές της Κλάσης 5.2, (βλέπε 2.2.52.4).
- 198 Διαλύματα νιτροκυτταρίνης που περιέχουν όχι περισσότερο από 20% νιτροκυτταρίνη μπορούν να μεταφερθούν σαν μπογιά, προϊόντα αρωματοποίησης ή μελάνι εκτύπωσης, ανάλογα με την περίπτωση (βλέπε αριθμ. UN 1210, 1263, 1266, 3066, 3469 και 3470).
- 199 Ενώσεις μολύβδου οι οποίες, όταν αναμιγνύονται σε αναλογία 1:1000 με 0.07M υδροχλωρικό οξύ και αναδεύονται για μία ώρα σε θερμοκρασία 23 °C ± 2 °C, παρουσιάζουν διαλυτότητα 5% ή μικρότερη. (βλέπε ISO 3711:1990 "Χρωστικές ουσίες με βάση τα χρωμικά μολύβδου και τα χρωμικά του μολυβδαινίου - Προδιαγραφές και μέθοδοι δοκιμών") θεωρούνται αδιάλυτα και δεν υπόκεινται στις απαιτήσεις της ADR εκτός και αν ικανοποιούν τα κριτήρια να συμπεριληφθούν σε άλλη Κλάση.
- 201 Αναπτήρες και τα ανταλλακτικά αναπτήρων θα πρέπει να συμμορφώνονται με τις διατάξεις της χώρας στην οποία γεμίζονται. Θα πρέπει να παρέχονται με προστασία έναντι ακούσιας εκκένωσης. Η αναλογία σε υγρό του αερίου δεν θα πρέπει να υπερβαίνει το 85% της χωρητικότητας του δοχείου στους 15 °C. Τα δοχεία, συμπεριλαμβανομένων και των κλεισιμάτων, θα πρέπει να είναι ικανά να ανθίστανται σε εσωτερική πίεση διπλάσια της πίεσης υγροποιημένου αερίου πετρελαίου (υγραερίου) στους 55 °C. Οι μηχανισμοί της βαλβίδας και η συσκευή ανάφλεξης θα πρέπει ασφαλώς να σφραγίζονται, να στερεώνονται με ταινία ή διαφορετικά να ασφαλίζονται ή να είναι σχεδιασμένοι με τρόπο ώστε να εμποδίζεται η λειτουργία ή διαρροή του περιεχομένου κατά τη μεταφορά. Οι αναπτήρες δεν θα πρέπει να περιέχουν περισσότερο από 10 g υγροποιημένου αερίου πετρελαίου (υγραερίου) και τα ανταλλακτικά αναπτήρων δεν θα πρέπει να περιέχουν περισσότερα από 65 g υγροποιημένου αερίου πετρελαίου (υγραερίου).
- ΣΗΜΕΙΩΣΗ:** Για άχρηστους αναπτήρες που συγκεντρώνονται ξεχωριστά βλέπε Κεφάλαιο 3.3, ειδική διάταξη 654.
- 203 Η καταχώριση αυτή δεν πρέπει να χρησιμοποιείται σε πολυχλωριωμένα διφαινύλια, υγρά, αριθμ. UN 2315 ούτε σε πολυχλωριωμένα διφαινύλια, στερεά αριθμ. UN 3432.
- 204 (Διαγραφή)
- 205 Αυτή η καταχώριση δεν πρέπει να χρησιμοποιείται για τον αριθμ. UN 3155 PENTAXΛΩΡΟΦΑΙΝΟΛΗ.

- 207 Τα πολυμερικά σφαιρίδια και τα πλαστικά, ενώσεις πολυμερών θα μπορούσαν να γίνουν από πολυστυρένιο, πολύ(μεθακρυλικός μεθυλεστέρας) ή άλλα πολυμερικά υλικά.
- 208 Η εμπορική ποιότητα των λιπασμάτων νιτρικού ασβεστίου, όταν αποτελούνται κυρίως από διπλό άλας (νιτρικό ασβέστιο και νιτρικό αμμώνιο) που περιέχουν όχι περισσότερο από 10% νιτρικό αμμώνιο και τουλάχιστον 12% νερό κρυστάλλωσης, δεν υπόκεινται στις απαιτήσεις της ADR.
- 210 Τοξίνες φυτικές, ζωικές ή βακτηρίων οι οποίες περιέχουν μολυσματικές ουσίες, ή τοξίνες που περιέχονται σε μολυσματικές ουσίες, θα ταξινομούνται στην Κλάση 6.2.
- 215 Η καταχώριση αυτή εφαρμόζεται στην καθαρά τεχνική ουσία ή στις συνθέσεις που συνεπάγονται απ' αυτή έχοντας μία SADT μεγαλύτερη των 75 °C και επομένως δεν εφαρμόζεται στις συνθέσεις που είναι αυτενεργές ουσίες (για αυτενεργές ουσίες, βλέπε 2.2.41.4). Ομογενή μείγματα που περιέχουν όχι περισσότερο από 35% κατά μάζα αζοδικαρβαμίδιο και τουλάχιστον 65% αδρανούς ουσίας δεν υπόκεινται στις απαιτήσεις της ADR εκτός και αν πληρούνται κριτήρια άλλων κλάσεων.
- 216 Στερεά μείγματα τα οποία δεν υπόκεινται στις απαιτήσεις της ADR και εύφλεκτα υγρά, μπορούν να μεταφερθούν σύμφωνα με αυτήν την καταχώριση χωρίς να απαιτείται να εφαρμόσουν πρώτα τα κριτήρια ταξινόμησης της Κλάσης 4.1, δεδομένου ότι δεν υπάρχει ελεύθερο ορατό υγρό την στιγμή που η ουσία φορτώνεται ή την στιγμή του κλεισίματος της συσκευασίας, του οχήματος ή του εμπορευματοκιβωτίου. Σφραγισμένα πακέτα που περιέχουν λιγότερο από 10 ml εύφλεκτο υγρό της ομάδας συσκευασίας II ή III απορροφημένο σε στερεό υλικό δεν υπόκεινται στην ADR, με δεδομένο ότι δεν υπάρχει ελεύθερο υγρό στο πακέτο.
- 217 Μείγματα στερεών που δεν υπόκεινται στις απαιτήσεις της ADR και τοξικά υγρά μπορούν να μεταφερθούν σύμφωνα με την καταχώριση αυτή χωρίς πρώτα να εφαρμόσουν τα κριτήρια ταξινόμησης της Κλάσης 6.1 με δεδομένο ότι δεν υπάρχει ελεύθερο ορατό υγρό την στιγμή που η ουσία φορτώνεται ή την στιγμή του κλεισίματος της συσκευασίας, του οχήματος ή του εμπορευματοκιβωτίου. Η καταχώριση αυτή δεν πρέπει να χρησιμοποιείται για στερεά που περιέχουν υγρά της ομάδας συσκευασίας I.
- 218 Τα μείγματα στερεών τα οποία δεν υπόκεινται στις απαιτήσεις της ADR και διαβρωτικά υγρά μπορούν να μεταφερθούν σύμφωνα με αυτή την καταχώριση χωρίς πρώτα να εφαρμόσουν τα κριτήρια ταξινόμησης της Κλάσης 8, με δεδομένο ότι δεν υπάρχει ελεύθερο ορατό υγρό την στιγμή που η ουσία φορτώνεται ή την στιγμή του κλεισίματος της συσκευασίας, του οχήματος ή το εμπορευματοκιβώτιο.
- 219 Γενετικά τροποποιημένοι μικροοργανισμοί (GMMO_s) και γενετικά τροποποιημένοι οργανισμοί (GMO_s) συσκευασμένοι και επισημασμένοι σύμφωνα με την οδηγία συσκευασίας P904 του 4.1.4.1 δεν υπόκεινται σε οποιαδήποτε άλλη απαίτηση της ADR.
- Αν γενετικά τροποποιημένοι μικροοργανισμοί (GMMO_s) ή γενετικά τροποποιημένοι οργανισμοί (GMO_s) πληρούν τα κριτήρια για να περιληφθούν στην Κλάση 6.1 ή 6.2 (βλέπε 2.2.61.1 και 2.2.62.1) τότε θα ισχύουν οι απαιτήσεις της ADR για τη μεταφορά τοξικών ή μολυσματικών ουσιών.
- 220 Μόνο η τεχνική ονομασία των συστατικών του εύφλεκτου υγρού αυτού του διαλύματος ή μείγματος θα εμφανίζεται σε παρένθεση αμέσως μετά από την κατάλληλη ονομασία αποστολής.
- 221 Ουσίες που περιλαμβάνονται στην καταχώριση αυτή δεν πρέπει να είναι της ομάδας συσκευασίας I.

- 224 Εκτός και αν υποδεικνύεται κατά τη διάρκεια των δοκιμών ότι η ευπάθεια της ουσίας σε κατάσταση ψύξης δεν είναι μεγαλύτερη απ' αυτήν σε υγρή κατάσταση, η ουσία θα παραμένει σε υγρή μορφή κατά τη διάρκεια κανονικών συνθηκών μεταφοράς. Δεν πρέπει να ψύχεται σε θερμοκρασία πάνω των -15°C .
- 225 Οι πυροσβεστήρες σύμφωνα με αυτή την καταχώριση μπορούν να περιλαμβάνουν τοποθετημένες ωθούμενες φύσιγγες (φύσιγγες, συσκευές ισχύος με κωδικό ταξινόμησης 1.4C ή 1.4S), χωρίς να γίνει αλλαγή ταξινόμησης της Κλάσης 2, ομάδας Α ή Ο σύμφωνα με την 2.2.2.1.3 αν η συνολική ποσότητα εύφλεκτων (προωθητικών) εκρηκτικών δεν υπερβαίνει τα 3.2 g ανά πυροσβεστήρα.
- 226 Συνθέσεις αυτής της ουσίας που περιέχουν όχι λιγότερο από 30% μη πτητικό, μη εύφλεκτο αδρανοποιητή δεν υπόκεινται στις απαιτήσεις της ADR.
- 227 Όταν αδρανοποιείται με νερό και μία ανόργανη αδρανή ουσία, το περιεχόμενο της νιτρικής ουρίας δεν μπορεί να ξεπερνάει τα 75% κατά μάζα και το μείγμα δεν πρέπει να μπορεί να εκπυρσοκροτήσει σύμφωνα με τη δοκιμή του τύπου (α) της σειράς I του Εγχειριδίου Δοκιμών και Κριτηρίων (*Manual of Tests and Criteria*), Μέρος 1.
- 228 Τα μείγματα που δεν είναι σύμφωνα με τα κριτήρια των εύφλεκτων αερίων (βλέπε 2.2.2.1.5) θα μεταφέρονται σύμφωνα με τον αριθμ. UN 3163.
- 230 Ηλεκτρικά στοιχεία λιθίου και συσσωρευτές μπορούν να μεταφέρονται υπό αυτήν την καταχώριση, εφόσον πληρούν τις διατάξεις 2.2.9.1.7
- 235 Αυτή η καταχώριση εφαρμόζεται στα είδη τα οποία περιέχουν εκρηκτικές ουσίες της Κλάσης 1 και τα οποία μπορεί επίσης να περιέχουν επικίνδυνα εμπορεύματα άλλων κλάσεων. Τα είδη αυτά χρησιμοποιούνται ως συσκευές φουσκώματος αερόσακων οχημάτων για την ασφάλεια της ζωής ή εξαρτήματα αερόσακων ή προεντατήρες ζωνών καθίσματος.
- 236 Τα kit πολυεστερικής ρητίνης αποτελούνται από δύο συστατικά: ένα βασικό υλικό (Κλάσης 3, ομάδα συσκευασίας II ή III) και έναν ενεργοποιητή (οργανικό υπεροξειδίο). Τα οργανικά υπεροξειδία πρέπει να είναι τύπου D, E ή F, χωρίς να απαιτείται έλεγχος της θερμοκρασίας. Η ομάδα συσκευασίας θα είναι II ή III, σύμφωνα με τα κριτήρια της Κλάσης 3, που εφαρμόζονται στο βασικό υλικό. Το όριο ποσότητας το οποίο αναφέρεται στη στήλη (7a) του Πίνακα Α του Κεφαλαίου 3.2 εφαρμόζεται στο βασικό υλικό.
- 237 Τα φίλτρα μεμβράνης, συμπεριλαμβανόμενων διαχωριστών χαρτιών, επιστρώσεων ή ενισχυτικών υλικών, κ.α., που παρουσιάζονται στη μεταφορά, δεν πρέπει να διαθέτουν κίνδυνο δημιουργίας έκρηξης όντας ελεγμένα με μία από τις δοκιμές που περιγράφονται στο Εγχειρίδιο Δοκιμών και Κριτηρίων (*Manual of Tests and Criteria*), Μέρος I, Δοκιμές Σειράς 1 (a).
- Επιπλέον, η αρμόδια αρχή μπορεί να καθορίσει, με βάση τα αποτελέσματα κατάλληλων δοκιμών του ρυθμού καύσης λαμβάνοντας υπόψιν τις τυποποιημένες δοκιμές του Εγχειριδίου Δοκιμών και Κριτηρίων (*Manual of Tests and Criteria*), Μέρος III, υποτομέας 33.2.1, ότι τα φίλτρα μεμβράνης νιτροκυτταρίνης σε μορφή τέτοια ώστε να μπορούν να μεταφερθούν, δεν υπόκεινται στις προδιαγραφές που εφαρμόζονται στα εύφλεκτα στερεά της Κλάσης 4.1.
- 238 (a) Οι συσσωρευτές μπορούν να θεωρούνται ότι είναι χωρίς διαρροή εφόσον έχουν τη δυνατότητα να αντέχουν στις διαφορετικές δοκιμές δόνησης και πίεσης που δίνονται παρακάτω, χωρίς τη διαρροή υγρού μπαταρίας.

Δοκιμές δόνησης: Ο συσσωρευτής είναι άκαμπτα σφισγμένος στην εξέδρα της δονητικής μηχανής και μία εφαρμόζεται μία απλή αρμονική ταλάντωση η οποία έχει πλάτος 0.8 mm (1.6 mm μέγιστη συνολική διαδρομή). Η συχνότητα κυμαίνεται με ρυθμό 1 Hz/λεπτό μεταξύ των ορίων 10 Hz και 55 Hz. Όλη η εμβέλεια συχνοτήτων πραγματοποιείται 95 ± 5 λεπτά για κάθε θέση του συσσωρευτή (δηλ. για κάθε κατεύθυνση της δόνησης). Ο συσσωρευτής ελέγχεται σε τρεις θέσεις κάθετες η μία στη άλλη και ιδιαίτερος σε μία θέση όπου τα ανοίγματα πλήρωσης και τα εξαεριστικά, αν υπάρχουν βρίσκονται σε αναστραμμένη θέση για περιόδους ίδιας διάρκειας.

Δοκιμές διαφοράς πίεσης: Μετά από τη δοκιμή δόνησης, ο συσσωρευτής υποβάλλεται για έξι ώρες σε $24 \text{ }^\circ\text{C} \pm 4 \text{ }^\circ\text{C}$ σε διαφορά πίεσης τουλάχιστον 88 kPa. Ο συσσωρευτής ελέγχεται σε τρεις θέσεις κάθετες η μία στη άλλη και ιδιαίτερος σε μία θέση όπου τα ανοίγματα πλήρωσης και τα εξαεριστικά, αν υπάρχουν βρίσκονται σε αναστραμμένη θέση για περιόδους ίδιας διάρκειας.

(b) Οι συσσωρευτές χωρίς διαρροή δεν υπόκεινται στις απαιτήσεις της ADR αν, σε θερμοκρασία των $55 \text{ }^\circ\text{C}$, ο ηλεκτρολύτης δεν ρέει από μία σχισμένη ή ραγισμένη θήκη και δεν υπάρχει ελεύθερο υγρό που να ρέει κι αν, όταν οι συσσωρευτές συσκευάζονται για μεταφορά, οι ακροδέκτες προστατεύονται από βραχυκύκλωμα.

239 Οι συσσωρευτές ή τα στοιχεία συσσωρευτών δεν πρέπει να περιέχουν άλλες επικίνδυνες ουσίες εκτός του νατρίου, θείου ή ενώσεις του νατρίου (π.χ. πολυσουλφίδια νατρίου και τετραχλωροαργιλικό νάτριο). Οι συσσωρευτές ή τα στοιχεία συσσωρευτών δεν πρέπει να προσφέρονται για μεταφορά σε θερμοκρασία τέτοια ώστε να υπάρχει υγρό στοιχείο νατρίου στο συσσωρευτή ή στα στοιχεία του συσσωρευτή, εκτός και αν είναι εγκεκριμένο και σύμφωνο με τις προϋποθέσεις που έχουν καθιερωθεί από την αρμόδια αρχή της χώρας προέλευσης. Αν η χώρα προέλευσης δεν είναι Συμβαλλόμενο Μέρος της ADR, η έγκριση και οι συνθήκες μεταφοράς θα πρέπει να αναγνωριστούν από αρμόδια αρχή της πρώτης χώρας Συμβαλλόμενο Μέρος που φθάνει η αποστολή.

Τα στοιχεία συσσωρευτών πρέπει να αποτελούνται από ερμητικά κλειστά μεταλλικά περιβλήματα που να εγκλωβίζουν πλήρως τις επικίνδυνες ουσίες και τα οποία είναι έτσι κατασκευασμένα και ασφαλισμένα ώστε να εμποδίζεται η διαρροή επικίνδυνων ουσιών κάτω από κανονικές συνθήκες μεταφοράς.

Οι συσσωρευτές θα πρέπει να αποτελούνται από στοιχεία συσσωρευτών ασφαλισμένα και πλήρως περιφραγμένα από μεταλλικό περίβλημα κατασκευασμένο και σφραγισμένο, ώστε να αποτρέπει τη διαρροή επικίνδυνων ουσιών κάτω από κανονικές συνθήκες μεταφοράς.

240 Βλέπε την τελευταία Σημείωση στην 2.2.9.1.7

241 Η σύνθεση θα πρέπει να προετοιμάζεται έτσι ώστε να παραμένει ομοιογενής και να μην διαχωρίζεται κατά τη μεταφορά. Συνθέσεις με χαμηλή περιεκτικότητα σε νιτροκυτταρίνη και χωρίς να παρουσιάζουν επικίνδυνες ιδιότητες όταν ελεγχθούν για την προδιάθεση να προκαλέσουν εκπυρσοκρότηση, ανάφλεξη ή έκρηξη κατά τη θέρμανση υπό περιορισμό από τις δοκιμές των σειρών δοκιμών 1 (a), 2 (b) και 2 (c) αντιστοίχως του Εγχειριδίου Δοκιμών και Κριτηρίων (*Manual of Tests and Criteria*), Μέρος I και χωρίς να είναι εύφλεκτα στερεά όταν ελεγχθούν σύμφωνα με τις δοκιμές No. 1 του Εγχειριδίου Δοκιμών και Κριτηρίων (*Manual of Tests and Criteria*), Μέρος III, υποτομέας 33.2.1.4 (θρύμματα, εάν είναι αναγκαίο, κονιορτοποιημένα και περασμένα από κόσκινο σε κόκκους μικρότερους από 1.25 mm), δεν υπόκεινται στις απαιτήσεις της ADR.

- 242 Το θείο δεν υπόκειται στις απαιτήσεις της ADR όταν έχει μορφοποιηθεί σε συγκεκριμένο σχήμα (π.χ. κόκκους, σβώλους, παστίλιες ή νιφάδες).
- 243 Βενζίνη που προορίζεται να χρησιμοποιηθεί σε κινητήρες με επιβαλλόμενη ανάφλεξη (π.χ. κινητήρες αυτοκινήτων, σταθερούς κινητήρες και άλλους κινητήρες) πρέπει να εντάσσονται στην παρούσα καταχώριση ανεξαρτήτως των διαφοροποιήσεων της πτητικότητας.
- 244 Αυτή η καταχώριση περιλαμβάνει π.χ. απόβλητα αλουμινίου, υπολείμματα επεξεργασίας αλουμινίου, χρησιμοποιημένες καθόδους, τις επενδύσεις των χρησιμοποιούμενων ηλεκτρολυτικών κελιών παραγωγής αργιλίου, και απόβλητα αλάτων του αργιλίου.
- 247 Αλκοολούχα ποτά που περιλαμβάνουν περισσότερο από 24% οινόπνευμα αλλά όχι περισσότερο από 70% κατ' όγκο, όταν μεταφέρονται ως μέρος της κατασκευαστικής διαδικασίας, μπορούν να μεταφερθούν σε ξύλινα βαρέλια με χωρητικότητα μεγαλύτερη των 250 λίτρων και μικρότερη των 500 λίτρων ικανοποιώντας τις γενικές απαιτήσεις του 4.1.1, όταν εφαρμόζονται, υπό τις ακόλουθες συνθήκες :
- (α) Τα ξύλινα βαρέλια πρέπει να ελεγχθούν και να συσφιχτούν πριν από την πλήρωση,
 - (β) Πρέπει να αφήνεται αρκετό κενό (όχι λιγότερο από 3%) ώστε να επιτρέπεται η διόγκωση του υγρού,
 - (γ) Το ξύλινο βαρέλι πρέπει να μεταφέρεται με τέτοιο τρόπο ώστε οι τάπες του βαρελιού να βρίσκονται στην πάνω πλευρά,
 - (δ) Τα ξύλινα βαρέλια πρέπει να μεταφέρονται σε εμπορευματοκιβώτια ικανοποιώντας τις προϋποθέσεις της CSC. Κάθε ξύλινο βαρέλι πρέπει να ασφαλίζεται σε βάση φτιαγμένη κατά παραγγελία και να στερεώνεται με τα κατάλληλα μέσα, ώστε να αποφευχθεί η μετακίνησή του με κάθε τρόπο κατά τη μεταφορά.
- 249 Το σιδηροδημήτριο, σταθεροποιημένο κατά της διάβρωσης, με ελάχιστο ποσοστό σιδήρου 10% δεν υπόκειται στις απαιτήσεις της ADR.
- 250 Αυτή η καταχώριση μπορεί να χρησιμοποιηθεί μόνο για χημικά δείγματα που έχουν ληφθεί για ανάλυση κατ' εφαρμογή της συνθήκης για την Απαγόρευση της Ανάπτυξης, Παραγωγής, Αποθήκευσης και Χρήσης Χημικών Όπλων και την Καταστροφή τους. Η μεταφορά ουσιών υπό αυτήν την καταχώριση, πρέπει να είναι σύμφωνα με τη σειρά επιτήρησης και των διαδικασιών προστασίας που έχουν καθοριστεί από τον Οργανισμό Απαγόρευσης Χημικών Όπλων.

Το χημικό δείγμα μπορεί να μεταφερθεί μόνο με τον όρο ότι έχει δοθεί προηγουμένως έγκριση από την αρμόδια αρχή ή τη Γενική Διεύθυνση του Οργανισμού Απαγόρευσης Χημικών Όπλων και με τον όρο ότι το δείγμα είναι σύμφωνο με τις ακόλουθες προδιαγραφές :

- (α) Πρέπει να συσκευαστεί σύμφωνα με την οδηγία συσκευασίας 623 των Τεχνικών Οδηγιών ΔΟΠΑ (ICAO) (βλέπε πίνακα S-3-8 του Παραρτήματος), και
- (β) Κατά τη μεταφορά, ένα αντίγραφο του εγγράφου της έγκρισης της μεταφοράς, που να δείχνει τους ποσοτικούς περιορισμούς και τις προδιαγραφές συσκευασίας πρέπει να είναι προσαρτημένο στο έγγραφο μεταφοράς.

- 251 Η καταχώριση ΧΗΜΙΚΟΥ ΚΙΤ ή ΚΙΤ ΠΡΩΤΩΝ ΒΟΗΘΕΙΩΝ προορίζεται να εφαρμοστεί στα κιβώτια, τις θήκες κ.λπ. που περιέχουν μικρές ποσότητες από διάφορα επικίνδυνα εμπορεύματα τα οποία χρησιμοποιούνται για ιατρικούς, αναλυτικούς ή ελεγκτικούς σκοπούς. Οι εξοπλισμοί αυτοί δεν πρέπει να περιέχουν επικίνδυνα εμπορεύματα για τα οποία η ποσότητα "0" έχει παρατεθεί στη στήλη (7a) του Πίνακα Α του Κεφαλαίου 3.2.

Τα συστατικά δεν πρέπει να αντιδρούν επικίνδυνα (βλέπε "επικίνδυνες αντιδράσεις" στο 1.2.1). Η συνολική ποσότητα των επικίνδυνων εμπορευμάτων σε κάθε ένα κιβώτιο δεν πρέπει να υπερβαίνει το 1 l ή 1 kg. Η ομάδα συσκευασίας στη οποία καταχωρίζεται που ορίζεται στο σύνολο του κιβωτίου θα είναι η πιο αυστηρή από τις ομάδες συσκευασίας που ορίζεται για κάθε μία ουσία ξεχωριστά μέσα στο κιβώτιο.

Κιτ που μεταφέρονται με οχήματα για νοσηλευτικούς ή χειρουργικούς σκοπούς, δεν υπόκεινται στις απαιτήσεις της ADR.

Χημικά κιτ και κιτ πρώτων βοηθειών που περιέχουν επικίνδυνα εμπορεύματα σε εσωτερική συσκευασία η οποία δεν υπερβαίνει τα όρια ποσότητας για περιορισμένες ποσότητες που εφαρμόζονται σε κάθε ουσία όπως καθορίζεται στην Στήλη (7a) του Πίνακα Α του Κεφαλαίου 3.2. μπορούν να μεταφέρονται σύμφωνα με τις διατάξεις του Κεφαλαίου 3.4.

- 252 Το υδατικό διάλυμα νιτρικού αμμωνίου, υδατικό διάλυμα νιτρικού αμμωνίου, με όχι περισσότερο από 0.2% εύφλεκτο υλικό, σε συγκέντρωση που να μην υπερβαίνει το 80%, δεν υπόκειται στις απαιτήσεις της ADR, εφόσον το νιτρικό αμμώνιο παραμένει σε διάλυμα κάτω από οποιεσδήποτε συνθήκες μεταφοράς.
- 266 Αυτή η ουσία, όταν περιέχει λιγότερη αλκοόλη, νερό ή αδρανοποιητή από όσο ορίζεται, δεν πρέπει να μεταφέρεται, εκτός ειδικής έγκρισης από την αρμόδια αρχή (βλέπε 2.2.1.1).
- 267 Κάθε εκρηκτικό, ανατίναξης του τύπου C που περιέχει χλωρικά άλατα, πρέπει να διαχωρίζεται από τα εκρηκτικά που περιέχουν νιτρικό αμμώνιο ή άλλα άλατα αμμωνίου.
- 270 Υδατικά διαλύματα ανόργανων στερεών νιτρικών ουσιών Κλάσης 5.1, θεωρούνται ότι δεν πληρούν τα κριτήρια της Κλάσης 5.1 αν η συγκέντρωση των ουσιών στο διάλυμα, στην ελάχιστη θερμοκρασία που μπορεί να υπάρξει κατά τη μεταφορά, δεν είναι μεγαλύτερη από 80% του ορίου κορεσμού.
- 271 Λακτόζη ή γλυκόζη ή παρόμοια υλικά, μπορούν να χρησιμοποιηθούν ως αδρανοποιητές εφόσον η ουσία περιέχει όχι λιγότερο από 90%, κατά μάζα, αδρανοποιητή. Η αρμόδια αρχή μπορεί να εγκρίνει την ταξινόμηση των υλικών στην Κλάση 4.1 με βάση τις Σειρές Δοκιμών 6(c) Μέρος I Τμήμα 16 στο Εγχειρίδιο Δοκιμών και Κριτηρίων (*Manual of Tests and Criteria*) σε τρία τουλάχιστον κόλα έτοιμα για μεταφορά. Μείγματα που περιέχουν τουλάχιστον 98%, κατά μάζα, αδρανοποιητή δεν υπόκεινται στις απαιτήσεις της ADR. Κόλα που περιέχουν μείγματα με όχι λιγότερο από 90%, κατά μάζα, αδρανοποιητή δεν χρειάζεται να φέρουν ετικέτα σύμφωνη με το υπόδειγμα Νο. 6.1.
- 272 Αυτή η ουσία δεν πρέπει να μεταφέρεται υπό τις προδιαγραφές της Κλάσης 4.1 εκτός ειδικής έγκρισης από την αρμόδια αρχή (βλέπε αριθμ. UN 0143 ή αριθμ. UN 0150 όπως ενδείκνυται).
- 273 Μανεβ και παρασκευάσματα maneb σταθεροποιημένα κατά της αυτοθέρμανσης δεν χρειάζεται να ταξινομηθούν στην Κλάση 4.2 όταν μπορεί να αποδειχθεί με τη δοκιμή ότι ένας κυβικός όγκος 1 m³ της ουσίας αυτής δεν αυτοαναφλέγεται κι ότι η θερμοκρασία στο κέντρο του δείγματος δεν υπερβαίνει τους 200 °C, όταν το δείγμα

διατηρείται σε θερμοκρασία όχι λιγότερη των $75\text{ }^{\circ}\text{C} \pm 2\text{ }^{\circ}\text{C}$ για χρονική περίοδο 24 ωρών.

- 274 Εφαρμόζονται οι προδιαγραφές της 3.1.2.8.
- 278 Αυτές οι ουσίες δεν πρέπει να ταξινομούνται ούτε να μεταφέρονται εκτός ειδικής έγκρισης από την αρμόδια αρχή με βάση τα αποτελέσματα των δοκιμών της Σειράς 2 και της δοκιμής της Σειράς 6(c) του Μέρους I στο Εγχειρίδιο Δοκιμών και Κριτηρίων (*Manual of Tests and Criteria*) που πραγματοποιούνται σε κόλα έτοιμα για μεταφορά (βλέπε 2.2.1.1). Η αρμόδια αρχή θα καθορίσει την ομάδα συσκευασίας με βάση τα κριτήρια του 2.2.3 και τον τύπο της συσκευασίας που χρησιμοποιείται για την δοκιμή 6(c).
- 279 Αυτή η ουσία έχει ταξινομηθεί σε μία ομάδα συσκευασίας με βάση την ανθρώπινη εμπειρία αντί της αυστηρής εφαρμογής των κριτηρίων ταξινόμησης που παρατίθενται στην ADR.
- 280 Αυτή η καταχώριση απευθύνεται στα είδη που χρησιμοποιούνται ως σωτήριες συσκευές φουσκώματος αερόσακου οχημάτων ή μονάδες αερόσακων ή προενταντήρες ζωνών ασφαλείας, και περιέχουν επικίνδυνα εμπορεύματα της Κλάσης I ή επικίνδυνα εμπορεύματα άλλων κλάσεων και όταν μεταφέρονται ως συνιστώσα τμήματα και όταν τα είδη αυτά όπως προσφέρονται για μεταφορά έχουν δοκιμαστεί σύμφωνα με τη δοκιμή της σειράς 6(c) του Μέρους I του Εγχειριδίου Δοκιμών και Κριτηρίων (*Manual of Tests and Criteria*), χωρίς έκρηξη της συσκευής, χωρίς θρυμματισμό της επένδυσης της συσκευής ή του δοχείου πίεσης και χωρίς να ενέχουν κίνδυνο εκτόξευσης, ούτε θερμικό αποτέλεσμα που θα μπορούσαν να εμποδίσουν σημαντικά την πυρόσβεση ή άλλα μέτρα έκτακτης ανάγκης στην περιοχή άμεσης γειννίαςσης.
- 282 (Διαγραφή)
- 283 Είδη, που περιέχουν αέρια, προοριζόμενα να λειτουργήσουν ως αμορτισέρ, συμπεριλαμβανομένων των συσκευών απορρόφησης ενέργειας κατά την πρόσκρουση, ή οι πνευματικές αναρτήσεις, δεν υπόκεινται στις απαιτήσεις της ADR, εφόσον :
- (a) Κάθε είδος έχει χωρητικότητα αερίου που δεν υπερβαίνει τα 1.6 λίτρα και πίεση φόρτισης όχι μεγαλύτερη από 280 bar όπου το γινόμενο της χωρητικότητας (λίτρα) επί τη πίεση φόρτισης (bars) δεν υπερβαίνει τα 80 (π.χ. 0.5 λίτρα αερίου χώρου και 160 bar πίεση φόρτισης, ή 1 λίτρο αερίου χώρου και 80 bar πίεση φόρτισης ή 1.6 λίτρα αερίου χώρου και 50 bar πίεση φόρτισης, ή ακόμα 0.28 λίτρα αερίου χώρου και 280 bar πίεση φόρτισης),
 - (b) Κάθε είδος έχει μία ελάχιστη πίεση ρήξης 4 φορές μεγαλύτερη από την πίεση φόρτισης στους $20\text{ }^{\circ}\text{C}$ όταν η χωρητικότητα του χώρου δεν υπερβαίνει τα 0.5 λίτρα αερίου χώρου και 5 φορές μεγαλύτερη από την πίεση φόρτισης όταν αυτή η χωρητικότητα είναι μεγαλύτερη των 0.5 λίτρων,
 - (c) Κάθε είδος κατασκευάζεται από υλικά τα οποία δεν θα θρυμματιστούν σε περίπτωση ρήξης (καταστροφής),
 - (d) Κάθε είδος κατασκευάζεται σύμφωνα με ένα ποιοτικό επίπεδο ασφαλείας αποδεκτό από την αρμόδια αρχή, και
 - (e) Ο τύπος σχεδιασμού (πρωτότυπο) έχει υποβληθεί σε δοκιμή έκθεσης σε πυρκαγιά αποδεικνύοντας ότι το προϊόν εκτονώνει την πίεσή του μέσω στοιχείου που λιώνει με την φωτιά ή άλλης συσκευής εκτόνωσης πίεσης, τέτοια ώστε το προϊόν να μην θρυμματίζεται και να μην εκτοξεύεται.

- Βλέπε επίσης 1.1.3.2 (d) για εξάρτημα χρησιμοποιούμενο για τη λειτουργία του οχήματος.
- 284 Μία γεννήτρια οξυγόνου, χημική, που περιέχει οξειδωτικές ουσίες πρέπει να ικανοποιεί τις ακόλουθες προϋποθέσεις :
- (a) Η γεννήτρια όταν περιέχει μια συσκευή δημιουργίας έκρηξης, πρέπει να μεταφέρεται μόνο υπό αυτήν την καταχώρηση όταν εξαιρείται από την Κλάση 1, σύμφωνα με την ΣΗΜΕΙΩΣΗ της 2.2.1.1.1 (b),
 - (b) Η γεννήτρια, χωρίς τη συσκευασία της, πρέπει να ανθίσταται επιτυχώς σε μία δοκιμή πτώσης 1.8 m σε άκαμπτη, μη ελαστική, επίπεδη και οριζόντια επιφάνεια, σε θέση που να μπορεί να προκαλέσει βλάβη, χωρίς απώλεια του περιεχόμενου της και χωρίς ενεργοποίηση,
 - (c) Όταν μία γεννήτρια είναι εξοπλισμένη με μία συσκευή ενεργοποίησης, πρέπει να έχει τουλάχιστον δύο θετικά μέσα αποτροπής ακούσιας κινητοποίησης.
- 286 Φίλτρα μεμβράνης νιτροκυταρίνης που καλύπτονται από αυτήν την καταχώρηση, καθένα με μάζα που δεν υπερβαίνει τα 0.5 g, δεν υπόκεινται στις απαιτήσεις της ADR όταν περιέχονται ξεχωριστά σε ένα προϊόν ή σφραγισμένο πακέτο.
- 288 Αυτές οι ουσίες δεν θα πρέπει ούτε να ταξινομηθούν ούτε και να μεταφερθούν εκτός αν έχουν εγκριθεί από την αρμόδια αρχή με βάση τα αποτελέσματα των δοκιμών της Σειράς 2 και μιας δοκιμής της Σειράς 6(c) του Μέρους I του Εγχειριδίου Δοκιμών και Κριτηρίων (*Manual of Tests and Criteria*) που πραγματοποιούνται σε κόλα έτοιμα για μεταφορά (βλέπε 2.2.1.1).
- 289 Συσκευές φουσκώματος αερόσακων, θάλαμοι αερόσακων ή προενταντήρες ζωνών ασφαλείας εγκατεστημένοι στα οχήματα, βαγόνια, σκάφη ή αεροσκάφη ή σε ολοκληρωμένα εξαρτήματα όπως οι στύλοι τιμονιού οχημάτων, τα πάνελ των θυρών, τα καθίσματα, κ.λπ. δεν υπόκεινται στις απαιτήσεις της ADR.
- 290 Όταν αυτό το ραδιενεργό υλικό πληροί τους ορισμούς και τα κριτήρια άλλων Κλάσεων όπως αυτές ορίζονται στο Μέρος 2, πρέπει να ταξινομηθεί σύμφωνα με τα ακόλουθα :
- (a) όταν η ουσία πληροί τα κριτήρια που εφαρμόζονται στα επικίνδυνα εμπορεύματα που μεταφέρονται σε εξαιρούμενες ποσότητες κατά τα οριζόμενα στο Κεφάλαιο 3.5, οι συσκευασίες θα είναι σύμφωνες με το 3.5.2 και θα πληρούν τις απαιτήσεις των δοκιμών της 3.5.3. Όλες οι λοιπές απαιτήσεις που ισχύουν για ραδιενεργά υλικά, για εξαιρούμενα κόλα όπως ορίζονται στο 1.7.1.5, θα εφαρμόζονται χωρίς αναφορά στην άλλη κλάση,
 - (b) όταν η ποσότητα υπερβαίνει τα αναφερόμενα στο 3.5.1.2 όρια, η ουσία θα ταξινομείται σύμφωνα με τον επικρατέστερο δευτερεύοντα κίνδυνο. Το έγγραφο μεταφοράς θα περιγράφει την ουσία με τον αριθμό UN και την κατάλληλη ονομασία αποστολής που ισχύει για την έτερη κλάση συμπληρούμενο με την ονομασία που ισχύει για το ραδιενεργό εξαιρούμενο κόλο σύμφωνα με τη στήλη (2) του Πίνακα Α του Κεφαλαίου 3.2, και η ουσία θα μεταφέρεται σύμφωνα με τις διατάξεις που ισχύουν για αυτόν τον αριθμό UN. Παράδειγμα των πληροφοριών επί του εγγράφου μεταφοράς :
- «Αριθμ. UN 1993, Εύφλεκτο υγρό, ε.α.ο. (μείγμα αιθυλικής αλκοόλης και τολουολίου), Ραδιενεργό υλικό, εξαιρούμενο κόλο - περιορισμένη ποσότητα υλικού, 3, PG II».

Επιπλέον, πρέπει να εφαρμόζονται οι απαιτήσεις της 2.2.7.2.4.1,

- (c) Οι διατάξεις του Κεφαλαίου 3.4 για τη μεταφορά επικίνδυνων εμπορευμάτων συσκευασμένων σε περιορισμένες ποσότητες δε θα ισχύουν για ουσίες ταξινομημένες σύμφωνα με το εδάφιο (b).
- (d) Όταν η ουσία πληροί μία ειδική διάταξη η οποία εξαιρεί την εν λόγω ουσία από όλες τις διατάξεις περί επικίνδυνων εμπορευμάτων των άλλων κλάσεων, θα ταξινομείται σύμφωνα με τον εφαρμοστέο αριθμό UN της Κλάσης 7 και θα εφαρμόζονται όλες οι οριζόμενες στο 1.7.1.5 απαιτήσεις.
- 291 Τα εύφλεκτα υγροποιημένα αέρια πρέπει να συγκρατούνται στα τμήματα των ψυκτικών μηχανών. Τα τμήματα αυτά πρέπει να σχεδιάζονται και να δοκιμάζονται τουλάχιστον τρεις φορές στην πίεση λειτουργίας του μηχανήματος. Οι ψυκτικές μηχανές πρέπει να σχεδιάζονται και να κατασκευάζονται να περιέχουν το υγροποιημένο αέριο και να αποκλείουν το κίνδυνο ρήξης ή ραγίσματος των τμημάτων που συγκρατούν την πίεση υπό κανονικές συνθήκες μεταφοράς. Οι ψυκτικές μηχανές και τα μέρη των ψυκτικών μηχανών δεν υπόκεινται στις απαιτήσεις της ADR αν περιέχουν λιγότερο από 12 kg αερίου.
- 292 *(Διαγραφή)*
- 293 Οι παρακάτω ορισμοί εφαρμόζονται στα σπέρτα :
- (a) Τα μεγάλα σπέρτα που δεν σβήνουν με τον άνεμο είναι τα σπέρτα οι κεφαλές των οποίων παρασκευάζονται με σύνθεση ανάφλεξης ευαίσθητη στην τριβή και πυροτεχνική σύνθεση η οποία αναφλέγεται με λίγο ή καθόλου φλόγα, αλλά με έντονη θερμότητα,
- (b) Σπέρτα ασφαλείας είναι σπέρτα τα οποία είναι ενωμένα ή προσαρτημένα σε κουτί, σε βιβλίο ή σε κάρτα που μπορούν να αναφλεγούν με τριβή μόνο σε επεξεργασμένη επιφάνεια,
- (c) Σπέρτα που ανάβουν οπουδήποτε είναι τα σπέρτα που μπορούν να αναφλεγούν με τριβή σε στερεά επιφάνεια,
- (d) Κηρόσπέρτα (Wax Vesta) είναι τα σπέρτα που μπορούν να αναφλεγούν με τριβή είτε σε επεξεργασμένη, είτε σε στερεά επιφάνεια.
- 295 Οι συσσωρευτές δεν απαιτείται να χαρακτηρίζονται και να αποκτούν ετικέτα ξεχωριστά εφόσον οι παλέτες φέρουν τις κατάλληλες σημάνσεις και ετικέτες.
- 296 Οι καταχωρίσεις αυτές εφαρμόζονται σε διατάξεις διάσωσης ζωής, όπως σχεδίες διάσωσης, ατομικές διατάξεις επίπλευσης και τσουλήθρες αυτοδιογκούμενες. Ο αριθμ. UN 2990 εφαρμόζεται σε αυτοδιογκούμενες διατάξεις και ο αριθμ. UN 3072 εφαρμόζεται σε διατάξεις διάσωσης ζωής που δεν είναι αυτοδιογκούμενες. Οι διατάξεις διάσωσης ζωής μπορεί να περιέχουν τα παρακάτω στοιχεία :
- (a) Συσκευές σήματος (Κλάσης 1) οι οποίες μπορεί να περιλαμβάνουν προειδοποιητικές φωτοβολίδες καπνού και φωτισμού συσκευασμένες σε κόλα που εμποδίζουν την ακούσια ενεργοποίησή τους,
- (b) Μόνο για τον αριθμ. UN 2990, φυσίγγια, συσκευή ισχύος της Υποδιαίρεσης 1.4, ομάδα συμβατότητας S, μπορούν να περιέχουν για τους λόγους του μηχανισμού της αυτοδιόγκωσης και υπό την προϋπόθεση ότι η ποσότητα των εκρηκτικών ανά διάταξη δεν υπερβαίνει τα 3.2 g,

- (c) Κλάσης 2 συμπιεσμένα ή υγροποιημένα αέρια , ομάδα Α ή Ο, σύμφωνα με την 2.2.2.1.3,
- (d) Ηλεκτρικούς συσσωρευτές (Κλάση 8) και μπαταρίες λιθίου (Κλάση 9),
- (e) Κιτ πρώτων βοηθειών ή κιτ επισκευής που περιέχουν μικρές ποσότητες επικίνδυνων εμπορευμάτων (π.χ. ουσίες της Κλάσης 3, 4.1, 5.2, 8 ή 9), ή
- (f) Σπίρτα «που ανάβουν οπουδήποτε», συσκευασμένα σε συσκευασίες που εμποδίζουν την ακούσια ανάφλεξή τους.

Σωστικά μέσα που είναι συσκευασμένα με ισχυρή, άκαμπτη εξωτερική συσκευασία με συνολική μέγιστη μεικτή μάζα 40 kg, που δεν περιέχουν επικίνδυνα εμπορεύματα εκτός από τα συμπιεσμένα ή τα υγροποιημένα αέρια της Κλάσης 2, ομάδας Α ή ομάδας Ο, σε δοχεία με χωρητικότητα που δεν υπερβαίνει 120 ml, που έχει εγκατασταθεί αποκλειστικά για το σκοπό της ενεργοποίησης της συσκευής, δεν υπόκεινται στις απαιτήσεις της ADR.

298 (Διαγραφή)

- 300 Άλευρα ψαριών, υπολείμματα ψαριών και γαριδάλευρο (krill meal) δεν θα πρέπει να φορτώνονται αν η θερμοκρασία την ώρα της φόρτωσης υπερβαίνει τους 35 °C ή είναι 5 °C πάνω από τη θερμοκρασία περιβάλλοντος, όποια είναι υψηλότερη.
- 302 Μονάδες μεταφοράς φορτίου απολυμασμένες με καπνό οι οποίες δεν περιέχουν άλλα επικίνδυνα εμπορεύματα υπόκεινται μόνο στις διατάξεις του 5.5.2.
- 303 Δοχεία θα καταχωρούνται στον κωδικό ταξινόμησης του αερίου ή του μείγματος αερίων που περιέχονται σ' αυτά σύμφωνα με τις διατάξεις του τμήματος 2.2.2.
- 304 Η καταχώριση αυτή μπορεί να χρησιμοποιείται μόνο για τη μεταφορά μη ενεργοποιημένων μπαταριών οι οποίες περιέχουν ξηρό υδροξείδιο του καλίου και οι οποίες προορίζονται να ενεργοποιηθούν πριν από τη χρήση με την προσθήκη μίας προσήκουσας ποσότητας νερού στις μεμονωμένες κυψέλες.
- 305 Οι ουσίες αυτές δεν υπόκεινται στις απαιτήσεις της ADR όταν οι συγκεντρώσεις τους δεν είναι μεγαλύτερες από 50 mg/kg.
- 306 Η καταχώριση αυτή μπορεί να χρησιμοποιείται μόνο για ουσίες που δεν παρουσιάζουν εκρηκτικές ιδιότητες της Κλάσης 1, όταν ελέγχονται σύμφωνα με τις δοκιμές των Σειρών 1 και 2 της Κλάσης 1 (βλέπε Μέρος I του Εγχειριδίου Δοκιμών και Κριτηρίων (*Manual of Tests and Criteria*)).
- 307 Η καταχώριση αυτή μπορεί να χρησιμοποιείται μόνο για ομοιογενή μείγματα που περιέχουν ως κύριο συστατικό το νιτρικό αμμώνιο εντός των ακόλουθων ορίων σύστασης :
 - (a) όχι λιγότερο από 90% νιτρικό αμμώνιο με όχι περισσότερο από 0.2% συνολική καύσιμη/οργανική ύλη υπολογισμένη σε ισοδύναμο άνθρακα και αν υπάρχει με προστιθέμενη ύλη, η οποία είναι ανόργανη και αδρανής ως προς το νιτρικό αμμώνιο, ή
 - (b) λιγότερο από 90% αλλά περισσότερο από 70% νιτρικό αμμώνιο με άλλες ανόργανες ουσίες ή περισσότερο από 80%, αλλά λιγότερο από 90% νιτρικό αμμώνιο αναμειγμένο με ανθρακικό ασβέστιο ή/και δολομίτη και/ή ορυκτό θειικό ασβέστιο και όχι περισσότερο από 0.4% συνολική καύσιμη/οργανική ύλη υπολογισμένη σε ισοδύναμο άνθρακα, ή

- (c) σε λιπάσματα αζώτου με βάση το νιτρικό αμμώνιο που περιέχουν μείγματα νιτρικού αμμωνίου και θειικού αμμωνίου με περισσότερο από 45%, αλλά λιγότερο από 70% νιτρικό αμμώνιο και όχι περισσότερο από 0.4% συνολική καύσιμη/οργανική ύλη υπολογισμένη σε ισοδύναμο άνθρακα, τέτοια ώστε το άθροισμα των ποσοστών (%) σύστασης νιτρικού αμμωνίου και θειικού αμμωνίου να υπερβαίνει το 70%.

- 309 Η καταχώριση αυτή εφαρμόζεται σε μη ευαισθητοποιημένα γαλακτώματα, αιωρήματα και γέλες που αποτελούνται κυρίως από ένα μείγμα νιτρικού αμμωνίου και καυσίμου, που προορίζεται για την παραγωγή εκρηκτικού Τύπου Ε, μόνο μετά από περαιτέρω επεξεργασία πριν από τη χρήση.

Το μείγμα για τα γαλακτώματα έχει συνήθως την ακόλουθη σύσταση: 60-85% νιτρικό αμμώνιο, 5-30% νερό, 2-8% καύσιμο, 0.5-4% γαλακτωματοποιητή, 0-10% διαλυτούς καταστολείς φλόγας και ίχνη πρόσθετων. Άλλα ανόργανα νιτρικά άλατα μπορεί να αντικαθιστούν μέρος του νιτρικού αμμωνίου.

Το μείγμα για τα αιωρήματα και τις γέλες έχει συνήθως την ακόλουθη σύσταση: 60-85% νιτρικό αμμώνιο, 0-5% υπερχλωρικό νάτριο ή κάλιο, 0-17% νιτρική εξαμίνη ή νιτρική μονομεθυλαμίνη, 5-30% νερό, 2-15% καύσιμο, 0.5-4% συστατικό πάχυνσης, 0-10% διαλυτούς καταστολείς φλόγας και ίχνη πρόσθετων. Άλλα ανόργανα νιτρικά άλατα μπορεί να αντικαθιστούν μέρος του νιτρικού αμμωνίου.

Οι ουσίες πρέπει να ικανοποιούν τις δοκιμές της Σειράς 8 του Εγχειριδίου Δοκιμών και Κριτηρίων, Μέρος Ι, Τμήμα 18 και θα εγκρίνονται από την αρμόδια αρχή.

- 310 Οι απαιτήσεις των δοκιμών του υποτιμήματος 38.3 του Εγχειριδίου Δοκιμών και Κριτηρίων, δεν εφαρμόζονται σε σειρές παραγωγής που αποτελούνται από όχι περισσότερες από 100 ηλεκτρικά στοιχεία και συσσωρευτές ή σε αναπαραγωγή πρωτοτύπων ηλεκτρικών στοιχείων και συσσωρευτών όταν αυτά τα πρωτότυπα μεταφέρονται για δοκιμή, αν :

- a) Τα ηλεκτρικά στοιχεία και οι συσσωρευτές μεταφέρονται σε εξωτερική συσκευασία η οποία είναι μεταλλική, πλαστική ή βαρέλι κόντρα πλακέ ή μεταλλικό πλαστικό ή ξύλινο κιβώτιο που ικανοποιεί τα κριτήρια της ομάδας συσκευασίας I, και
- b) Κάθε ηλεκτρικό στοιχείο και συσσωρευτής είναι συσκευασμένος σε εσωτερική συσκευασία εντός εξωτερικής συσκευασίας και περιβάλλεται από προστατευτικό υλικό που είναι μη αναφλέξιμο και μη αγωγίμο

- 311 Οι ουσίες δεν πρέπει να μεταφέρονται υπό την καταχώριση αυτή, εκτός και εάν έχουν εγκριθεί από την αρμόδια αρχή με βάση τα αποτελέσματα κατάλληλων δοκιμών σύμφωνα με το Μέρος Ι, του Εγχειριδίου Δοκιμών και Κριτηρίων. Η συσκευασία θα εξασφαλίζει ότι το ποσοστό του διαλύτη σε κάθε στιγμή κατά τη διάρκεια της μεταφοράς δεν είναι χαμηλότερο από το οριζόμενο στην έγκριση της αρμόδιας αρχής.

312 *(Δεσμευμένο)*

313 *(Διαγραφή)*

- 314 (a) Οι ουσίες αυτές είναι ευπαθείς σε εξώθερμη αποσύνθεση σε υψηλές θερμοκρασίες. Η αποσύνθεση μπορεί να αρχίσει εξαιτίας θέρμανσης ή ακαθαρσιών [π.χ. μέταλλα σε σκόνη (σίδηρος, μαγγάνιο, κοβάλτιο, μαγνήσιο) και συστατικά τους],

- (b) Κατά τη διάρκεια της μεταφοράς, οι ουσίες αυτές θα προστατεύονται από το άμεσο φως του ήλιου όπως επίσης από κάθε πηγή θερμότητας και θα τοποθετούνται σε αεριζόμενες περιοχές.
- 315 Η καταχώριση αυτή δεν πρέπει να χρησιμοποιείται για τις ουσίες της Κλάσης 6.1 οι οποίες ικανοποιούν τα κριτήρια τοξικότητας διά εισπνοής για την ομάδα συσκευασίας I που περιγράφεται στην 2.2.61.1.8.
- 316 Η καταχώριση αυτή εφαρμόζεται μόνο σε υποχλωριώδες ασβέστιο, ξηρό, όταν μεταφέρεται σε μορφή μη εύθρυπτων δισκίων.
- 317 “Εξαιρούμενα σχάσης” εφαρμόζεται μόνο σε συσκευασίες που συμμορφώνονται με το 6.4.11.2.
- 318 Για λόγους τεκμηρίωσης, η κατάλληλη ονομασία αποστολής πρέπει να συμπληρώνεται με μία τεχνική ονομασία (βλέπε 3.1.2.8). Όταν οι μολυσματικές ουσίες που πρόκειται να μεταφερθούν είναι άγνωστες, αλλά ύποπτες ότι πληρούν τα κριτήρια για να περιληφθούν στην Κατηγορία Α και να καταχωρηθούν στον UN 2814 ή 2900, οι λέξεις “μολυσματικές ουσίες που θεωρούνται ότι ανήκουν στη Κατηγορία Α” θα πρέπει να φαίνονται, σε παρενθέσεις, ακολουθώντας την κατάλληλη ονομασία αποστολής στο έγγραφο μεταφοράς.
- 319 Ουσίες συσκευασμένες και τα κόλα που είναι σημασμένα σύμφωνα με την οδηγία συσκευασίας P650 δεν υπόκεινται σε άλλη απαίτηση της ADR.
- 320 *(Διαγραφή)*
- 321 Αυτά τα συστήματα αποθήκευσης θα πρέπει να θεωρούνται ότι περιέχουν υδρογόνο.
- 322 Όταν μεταφέρονται σε μορφή μη εύθρυπτων δισκίων, τα εμπορεύματα αυτά θα καταχωρούνται στην ομάδα συσκευασίας III.
- 323 *(Δεσμευμένο)*
- 324 Η ουσία αυτή χρειάζεται να σταθεροποιείται όταν βρίσκεται σε συγκεντρώσεις όχι περισσότερο από 99%.
- 325 Στην περίπτωση μη-σχάσιμου ή εξαιρούμενου σχάσης εξαφθοριούχου ουρανίου, η ουσία θα ταξινομείται υπό τον αριθμ. UN 2978.
- 326 Στην περίπτωση σχάσιμου εξαφθοριούχου ουρανίου, η ουσία θα ταξινομείται υπό τον αριθμ. UN 2977.
- 327 Απόβλητα αερολύματα που παραδίδονται προς μεταφορά σύμφωνα με την 5.4.1.1.3 μπορούν να μεταφέρονται υπό την καταχώριση αυτή για λόγους επεξεργασίας ή διάθεσης. Δεν χρειάζεται να προστατεύονται έναντι ακούσιας απελευθέρωσης υπό την προϋπόθεση ότι έχουν ληφθεί μέτρα για την αποτροπή συγκέντρωσης πίεσης και της δημιουργίας επικίνδυνης ατμόσφαιρας. Απόβλητα αερολύματα, διαφορετικά από εκείνα που παρουσιάζουν διαρροή ή είναι σημαντικά παραμορφωμένα, θα συσκευάζονται σύμφωνα με την οδηγία συσκευασίας P207 και ειδική διάταξη PP87, ή σύμφωνα με τη οδηγία συσκευασίας LP02 και ειδική διάταξη συσκευασίας L2. Αερολύματα που παρουσιάζουν διαρροές ή σημαντικές παραμορφώσεις θα μεταφέρονται σε συσκευασίες συλλογής υπό την προϋπόθεση ότι έχουν ληφθεί μέτρα που εξασφαλίζουν ότι δεν υπάρχει επικίνδυνη συγκέντρωση πίεσης.

ΣΗΜΕΙΩΣΗ : Για θαλάσσια μεταφορά, απόβλητα αερολύματα δεν πρέπει να μεταφέρονται σε κλειστά εμπορευματοκιβώτια.

328 Η καταχώριση αυτή εφαρμόζεται σε φύσιγγες κελιών καυσίμων συμπεριλαμβανομένων των περιπτώσεων που περιέχονται σε εξοπλισμό ή είναι συσκευασμένες σε ένα εξοπλισμό. Φύσιγγες κελιών καυσίμων εγκατεστημένες εντός ή που αποτελούν ενιαίο μέρος ενός συστήματος κελιών καυσίμων θεωρούνται ότι περιέχονται στον εξοπλισμό. Φύσιγγες κελιών καυσίμων σημαίνει μία κατασκευή που αποθηκεύει καύσιμο για τροφοδοσία του κελιού καυσίμων μέσω μιας βαλβίδος(-ων) που ελέγχει(-ουν) τη τροφοδοσία του καυσίμου στο κελί καυσίμων. Οι φύσιγγες κελιών καυσίμων, συμπεριλαμβανομένων των περιπτώσεων που περιέχονται σε εξοπλισμό, θα σχεδιάζονται και θα κατασκευάζονται για την αποτροπή διαρροής καυσίμου κάτω από συνθήκες συνθήκες μεταφοράς.

Οι τύποι σχεδιασμών φυσιγγών κελιών καυσίμων που χρησιμοποιούν υγρά ως καύσιμα πρέπει να υποβάλλονται σε μία δοκιμή εσωτερικής πίεσης σε πίεση 100 kPa (μανομετρική πίεση) χωρίς να παρατηρείται καμία διαρροή.

Με εξαίρεση τις φύσιγγες κελιών καυσίμων που περιέχουν υδρογόνο σε υδρίδιο μετάλλου που θα είναι σύμφωνες με την ειδική διάταξη 339, έκαστος πρωτοτύπου φυσιγγών κελιών καυσίμων θα πρέπει να ικανοποιεί τη δοκιμή πτώσης από 1.2 m που θα πραγματοποιείται επί μιας άκαμπτης επιφάνειας, όχι ελαστικό, προς την κατεύθυνση που θα ήταν πιθανό να καταλήξει σε αποτυχία του συστήματος ανάσχεσης χωρίς απώλεια των περιεχομένων.

Όταν μπαταρίες μετάλλου λιθίου ή ιόντων λιθίου περιέχονται σε συστήματα κυψελών καυσίμου, η αποστολή θα πρέπει να αποστέλλεται υπό αυτήν την καταχώριση και κάτω από τις κατάλληλες καταχωρίσεις για τα UN 3091 ΜΠΑΤΑΡΙΕΣ ΜΕΤΑΛΛΟΥ ΛΙΘΙΟΥ ΠΟΥ ΠΕΡΙΕΧΟΝΤΑΙ ΣΕ ΕΞΟΠΛΙΣΜΟ ή UN 3481 ΜΠΑΤΑΡΙΕΣ ΙΟΝΤΩΝ ΛΙΘΙΟΥ ΠΟΥ ΠΕΡΙΕΧΟΝΤΑΙ ΣΕ ΕΞΟΠΛΙΣΜΟ.

329 *(Δεσμευμένο)*

330 *(Διαγραφή)*

331 *(Δεσμευμένο)*

332 Το εξαϋδρικό νιτρικό μαγνήσιο δεν υπόκειται στις απαιτήσεις της ADR.

333 Η αιθανόλη και η βενζίνη ή μείγματα πετρελαίου για χρήση σε κινητήρες επιβαλλόμενης ανάφλεξης, (π.χ. σε κινητήρες αυτοκινήτων, σταθερούς και άλλους κινητήρες) πρέπει να μπαίνουν σε αυτή την καταχώριση ανεξάρτητα από τις μεταβολές πτητικότητάς τους.

334 Μία φύσιγγα κελιών καυσίμων μπορεί να περιέχει έναν ενεργοποιητή υπό τον όρο ότι είναι εγκατεστημένη με δύο ανεξάρτητα μέσα αποτροπής της τυχαίας πρόσμιξης με το καύσιμο κατά τη μεταφορά.

335 Μείγματα στερεών που δεν υπόκεινται στις απαιτήσεις του ADR και υγρά ή στερεά επικίνδυνα για το περιβάλλον πρέπει να ταξινομούνται σαν αριθμ. UN 3077 και μπορούν να μεταφέρονται σύμφωνα με την παρούσα καταχώριση υπό τον όρο ότι δεν υπάρχει ελεύθερο υγρό ορατό τη στιγμή που η ουσία φορτώνεται ή τη στιγμή κλεισίματος της συσκευασίας ή του οχήματος ή του εμπορευματοκιβωτίου. Κάθε όχημα ή εμπορευματοκιβώτιο πρέπει να είναι στεγανό όταν χρησιμοποιείται για μεταφορά χύμα. Αν εντοπιστεί ελεύθερο υγρό τη στιγμή φόρτωσης του μείγματος ή τη στιγμή κλεισίματος της συσκευασίας ή οχήματος ή εμπορευματοκιβωτίου, το μείγμα πρέπει να ταξινομηθεί σαν αριθμ. UN 3082. Σφραγισμένα πακέτα ή είδη που περιέχουν λιγότερα από 10 ml ενός υγρού επικίνδυνου για το περιβάλλον, απορροφημένου σε στερεό υλικό αλλά χωρίς χυμένο υγρό στο πακέτο ή το αντικείμενο, ή που περιέχει λιγότερα από 10 g ενός στερεού επικίνδυνου για το περιβάλλον, δεν υπόκεινται στις απαιτήσεις της ADR.

- 336 Ένα απομονωμένο κόλο μη-αναφλέξιμου στερεού υλικού LSA-II ή LSA-III, αν μεταφέρεται αεροπορικώς, δεν πρέπει να περιέχει δραστηκότητα μεγαλύτερη του 3000 A₂.
- 337 Αν μεταφέρονται αεροπορικώς κόλα Τύπου Β(U) και Τύπου Β(M), δεν πρέπει να περιέχουν δραστηκότητες μεγαλύτερες από τις κάτωθι :
- Για ραδιενεργό υλικό χαμηλής διασποράς : από εκείνες που επιτρέπονται για το πρωτότυπο του κόλου που ορίζεται στο πιστοποιητικό έγκρισης,
 - Για ραδιενεργό υλικό υπό ειδική μορφή : των 3000 A₁ ή 100000 A₂, όποιο είναι χαμηλότερο, ή
 - Για όλα τα άλλα ραδιενεργά υλικά : των 3000 A₂.
- 338 Κάθε φύσιγγα κελιών καυσίμου σύμφωνα με αυτή τη καταχώριση που είναι σχεδιασμένη να περιέχει ένα υγροποιημένο εύφλεκτο αέριο πρέπει :
- Να είναι σε θέση να αντέχει, χωρίς διαρροή ή έκρηξη, μία πίεση τουλάχιστον δύο φορές τη πίεση ισορροπίας των περιεχομένων στους 55 °C.
 - Να μην περιέχει περισσότερα από 200 ml υγροποιημένου εύφλεκτου αερίου, η πίεση ατμών των οποίων δεν πρέπει να υπερβαίνει τα 1 000 kPa στους 55 °C, και
 - Να υποβληθούν με επιτυχία στη δοκιμασία θερμού λουτρού ύδατος που περιγράφεται στην 6.2.6.3.1.
- 339 Οι φύσιγγες κελιών καυσίμων που περιέχουν υδρογόνο σε υδρίδιο μετάλλου που μεταφέρονται σύμφωνα με την παρούσα καταχώριση θα έχουν χωρητικότητα νερού μικρότερη ή ίση των 120 ml.

Η πίεση της φύσιγγας κελιών καυσίμων δεν θα υπερβαίνει τα 5 MPa στους 55 °C. Το πρωτότυπο πρέπει να αντέχει, χωρίς διαρροή ή έκρηξη, μία πίεση διπλάσια της πίεσης σχεδιασμού της φύσιγγας στους 55 °C ή 200 kPa πάνω από την πίεση σχεδιασμού της φύσιγγας στους 55 °C, οποιοδήποτε είναι μεγαλύτερο. Η πίεση στην οποία γίνεται η δοκιμή αναφέρεται στη δοκιμή πτώσης και στη δοκιμή κύκλου υδρογόνου σαν "ελάχιστη πίεση ρήξης περιβλήματος".

Οι φύσιγγες κελιών καυσίμων πρέπει να γεμίζονται σύμφωνα με τις διαδικασίες που προβλέπονται από τον κατασκευαστή. Ο κατασκευαστής πρέπει να παρέχει τις ακόλουθες πληροφορίες με κάθε φύσιγγα κελιών καυσίμων :

- Διαδικασίες επιθεώρησης που πρέπει να γίνουν πριν από την αρχική πλήρωση και πριν από την επαναπλήρωση της φύσιγγας κελιών καυσίμων,
- Μέτρα πρόληψης και πιθανοί κίνδυνοι οι οποίοι θα πρέπει να λαμβάνονται υπόψη,
- Μέθοδος προσδιορισμού πλήρωσης στην προβλεπόμενη χωρητικότητα,
- Εύρος ελάχιστης και μέγιστης πίεσης,
- Εύρος ελάχιστης και μέγιστης θερμοκρασίας, και
- Οποιοδήποτε άλλες απαιτήσεις που πρέπει να ικανοποιηθούν για την αρχική πλήρωση και την επαναπλήρωση, συμπεριλαμβανομένου του τύπου του

εξοπλισμού που πρέπει να χρησιμοποιηθεί για την αρχική πλήρωση και για την επαναπλήρωση.

Οι φύσιγγες κελιών καυσίμων πρέπει να σχεδιάζονται και να κατασκευάζονται για να αποτρέπουν τη διαρροή υγρού κάτω από φυσιολογικές συνθήκες μεταφοράς. Κάθε πρωτότυπο φύσιγγας, συμπεριλαμβανομένων των φύσιγγων που ενσωματώνονται στα κελιά καυσίμων, πρέπει να υποβάλλεται με επιτυχία στις ακόλουθες δοκιμές :

Δοκιμή πτώσης

Μία δοκιμή πτώσης από ύψος 1.8 μέτρα επάνω σε άκαμπτη επιφάνεια σε τέσσερις διαφορετικές κατευθύνσεις :

- (a) Κάθετα, επί του άκρου που περιέχει το συγκρότημα της βαλβίδας διακοπής,
- (b) Κάθετα, επί του άκρου απέναντι του συγκροτήματος της βαλβίδας διακοπής,
- (c) Οριζοντίως, επί χαλύβδινης μύτης με διάμετρο 38 mm, με τη χαλύβδινη μύτη σε όρθια θέση, και
- (d) Σε γωνία 45° στο άκρο που περιέχει το συγκρότημα της βαλβίδας διακοπής.

Δεν θα υπάρξει διαρροή η οποία θα εντοπιστεί με τη χρήση διαλύματος για σαπουνόφουσκες ή άλλου ισοδύναμου μέσου σε όλα τα πιθανά σημεία διαρροής, όταν η φύσιγγα έχει γεμίσει στην προβλεπόμενη από τον κατασκευαστή πίεση πλήρωσης. Η φύσιγγα κελιών καυσίμων κατόπιν πρέπει να πρεσαριστεί υδροστατικά μέχρι καταστροφής. Η καταγεγραμμένη πίεση διάρρηξης πρέπει να υπερβαίνει το 85% της ελάχιστης πίεσης διάρρηξης του περιβλήματος.

Δοκιμή φωτιάς

Μία φύσιγγα κελιών καυσίμων γεμισμένη στην εργοστασιακή της χωρητικότητα με υδρογόνο θα υποβληθεί σε δοκιμή περικύκλωσης από φωτιά. Το πρωτότυπο της φύσιγγας, το οποίο μπορεί να περιλαμβάνει ένα εξάρτημα με ενσωματωμένη διάταξη αερισμού, θα θεωρείται ότι πέρασε επιτυχώς τη δοκιμή αν :

- (a) Η εσωτερική πίεση εκτονώνεται σε μηδενική πίεση χωρίς ρήξη της φύσιγγας, ή
- (b) Η φύσιγγα αντέχει τη φωτιά για 20 λεπτά κατ' ελάχιστο χωρίς ρήξη.

Δοκιμή σε κύκλους πίεσης με υδρογόνο

Η εν λόγω δοκιμή σκοπό έχει να διασφαλίσει ότι τα σχεδιαστικά όρια καταπόνησης μιας φύσιγγας κελιών καυσίμων δεν παραβιάζονται κατά τη διάρκεια της χρήσης.

Η φύσιγγα κελιών καυσίμων πρέπει να δοκιμάζεται σε κύκλους πίεσης από μία τιμή όχι μεγαλύτερη του 5% της ονομαστικής χωρητικότητας σε υδρογόνο μέχρι μία τιμή όχι μεγαλύτερη του 95% της ονομαστικής χωρητικότητας σε υδρογόνο και επιστροφή στη μικρότερη τιμή. Η βαθμονομημένη πίεση πλήρωσης θα χρησιμοποιείται για την πλήρωση και οι θερμοκρασίες θα διατηρούνται μέσα στο εύρος των θερμοκρασιών λειτουργίας. Το κύκλωμα θα συνεχίζεται για 100 κύκλους κατ' ελάχιστο.

Ακολούθως της δοκιμής σε κύκλους πίεσης, η φύσιγγα κελιών καυσίμων θα πληρούται και θα υπολογίζεται ο όγκος νερού που θα εκτοπίζεται από τη φύσιγγα. Το πρωτότυπο της φύσιγγας θεωρείται ότι έχει περάσει επιτυχώς τη δοκιμή σε κύκλους πίεσης με υδρογόνο, αν ο εκτοπισμένος όγκος νερού από τη φύσιγγα δεν ξεπερνάει τον όγκο νερού που εκτοπίστηκε από μία φύσιγγα, που δεν υπέστη τη δοκιμή κύκλου

πληρούμενη στο 95% της εργοστασιακής της χωρητικότητας και πιεσμένη στο 75% της ελάχιστης πίεσης διάρρηξης του περιβλήματός της.

Δοκιμή της στεγανότητας κατά τη παραγωγή

Κάθε φύσιγγα κελιών καυσίμων θα δοκιμάζεται για διαρροές στους $15\text{ }^{\circ}\text{C} \pm 5\text{ }^{\circ}\text{C}$, ενώ θα πιέζεται στην πίεση εργοστασιακής πλήρωσής της. Δεν θα υπάρξει διαρροή, η οποία θα διαπιστώνεται με τη χρήση διαλύματος για σαπουνόφουσκες ή άλλου ισοδύναμου μέσου σε όλα τα πιθανά σημεία διαρροής.

Κάθε φύσιγγα κελιών καυσίμων θα σημαίνεται μόνιμα με τις ακόλουθες πληροφορίες:

- (a) Την ονομαστική πίεση πλήρωσης σε MPa,
- (b) Τον αύξοντα αριθμό του κατασκευαστή της φύσιγγας κελιών καυσίμων ή του μοναδικό αριθμό ταυτοποίησης, και
- (c) Την ημερομηνία λήξης που βασίζεται στη μέγιστη διάρκεια ζωής (έτος με τέσσερα ψηφία, μήνας με δύο ψηφία).

340 Χημικά κιτ, κιτ πρώτων βοηθειών και κιτ πολυεστερικής ρητίνης που περιέχουν επικίνδυνες ουσίες σε εσωτερικές συσκευασίες που δεν υπερβαίνουν τα ποσοτικά όρια για κάθε ουσία, στα όρια που υποδεικνύονται για τις εξαιρούμενες ποσότητες στη στήλη (7b) του Πίνακα Α του Κεφαλαίου 3.2 γι' αυτές τις ουσίες, μπορούν να μεταφέρονται σύμφωνα με τις διατάξεις του Κεφαλαίου 3.5. Ουσίες της Κλάσης 5.2, αν και δεν εγκρίνονται μεμονωμένα σαν εξαιρούμενες ποσότητες στη στήλη (7b) του Πίνακα Α του Κεφαλαίου 3.2, επιτρέπονται σε αυτά τα κιτ και καταχωρούνται στον Κωδικό Ε2 (βλέπε 3.5.1.2).

341 (Δεσμευμένο)

342 Γυάλινα εσωτερικά δοχεία (όπως αμπούλες και κάψουλες) τα οποία προορίζονται για χρήση μόνο σε συσκευές αποστείρωσης, όταν περιέχουν λιγότερο από 30 ml οξείδιο του αιθυλενίου ανά εσωτερική συσκευασία με όχι περισσότερα από 300 ml ανά εξωτερική συσκευασία, μπορούν να μεταφέρονται σύμφωνα με τις διατάξεις του Κεφαλαίου 3.5, ανεξαρτήτως της ένδειξης «Ε0» στη στήλη (7b) του Πίνακα Α του Κεφαλαίου 3.2 υπό την προϋπόθεση ότι :

- (a) Μετά το γέμισμα, έχει διαπιστωθεί η στεγανότητα κάθε γυάλινου εσωτερικού δοχείου με την τοποθέτηση εκάστου δοχείου σε ζεστό νερό. Η θερμοκρασία και η διάρκεια της δοκιμής πρέπει να είναι επαρκής ώστε να διασφαλισθεί ότι επετεύχθη εσωτερική πίεση ίση προς την πίεση ατμού του οξειδίου του αιθυλενίου στους $55\text{ }^{\circ}\text{C}$. Οποιοδήποτε γυάλινο εσωτερικό δοχείο με ίχνη διαρροής, παραμόρφωσης ή άλλου ελαττώματος κατά τη δοκιμή αυτή δε θα μεταφέρεται υπό τους όρους της παρούσας ειδικής διάταξης,
- (b) Επιπλέον της απαιτούμενης βάσει του 3.5.2 συσκευασίας, έκαστο γυάλινο εσωτερικό δοχείο τοποθετείται σε σφραγισμένη πλαστική σακούλα συμβατή ως προς το οξείδιο του αιθυλενίου και ικανή να συγκρατήσει τα περιεχόμενα σε περίπτωση θραύσης ή διαρροής του γυάλινου εσωτερικού δοχείου, και
- (c) Έκαστο γυάλινο εσωτερικό δοχείο προστατεύεται μέσω ενός μέσου αποτροπής τυχόν διάτρησης της σακούλας (π.χ. περίβλημα ή προστατευτικά υλικά) σε περίπτωση πρόκλησης φθοράς στη συσκευασία (π.χ. λόγω σύνθλιψης)

- 343 Η καταχώριση αυτή ισχύει μόνο για αργό πετρέλαιο το οποίο περιέχει υδρόθειο σε επαρκή συγκέντρωση ώστε οι ατμοί που εκλύονται από το αργό πετρέλαιο να παρουσιάζουν κίνδυνο σε περίπτωση εισπνοής. Η ομάδα συσκευασίας στην οποία θα εντάσσεται θα καθορίζεται από τον κίνδυνο ανάφλεξης και τον κίνδυνο σε περίπτωση εισπνοής, σύμφωνα με τον βαθμό του σχετικού κινδύνου.
- 344 Θα τηρούνται οι διατάξεις του 6.2.6.
- 345 Το αέριο αυτό το οποίο περιέχεται σε ανοικτά κρυσταλλικά δοχεία με μέγιστη χωρητικότητα 1 λίτρο κατασκευασμένα από διπλά γυάλινα τοιχώματα με μονωμένο το κενό μεταξύ του εσωτερικού και εξωτερικού τοιχώματος (μόνωση κενού) δεν θα υπόκειται στην ADR υπό την προϋπόθεση ότι έκαστο δοχείο μεταφέρεται εντός εξωτερικής συσκευασίας με κατάλληλα προστατευτικά ή απορροφητικά υλικά για την προστασία του από οποιαδήποτε ζημιά λόγω πρόσκρουσης.
- 346 Ανοικτά κρυσταλλικά δοχεία σύμφωνα προς τις απαιτήσεις της οδηγίας συσκευασίας P203 του 4.1.4.1 και τα οποία περιέχουν μη επικίνδυνα εμπορεύματα με εξαίρεση τον αριθμ. UN 1977, άζωτο υγρό, υπό ψύξη, το οποίο απορροφάται πλήρως σε ένα πορώδες υλικό, δεν υπόκεινται σε οποιαδήποτε άλλη απαίτηση της ADR.
- 347 Η καταχώριση αυτή θα χρησιμοποιείται μόνο αν τα αποτελέσματα των Δοκιμών της σειράς 6 (d) του Μέρους I του Εγχειριδίου Δοκιμών και Κριτηρίων έχουν αποδείξει ότι οποιεσδήποτε επικίνδυνες συνέπειες που προκύπτουν από τη λειτουργία περιορίζονται εντός του κόλου.
- 348 Μπαταρίες κατασκευασμένες μετά την 31^η Δεκεμβρίου 2011 θα φέρουν σήμανση της απόδοσης σε βαττώρες (Wh) επί του εξωτερικού περιβλήματος.
- 349 Μείγματα υποχλωριώδους άλατος με άλας του αμμωνίου δε θα γίνονται αποδεκτά προς μεταφορά. Το διάλυμα υποχλωριώδους (αριθμ. UN 1791) αποτελεί ουσία της Κλάσης 8.
- 350 Το βρωμικό αμμώνιο και τα υδατικά διαλύματά του και τα μείγματα ενός βρωμικού άλατος με ένα άλας αμμωνίου δε θα γίνονται αποδεκτά προς μεταφορά.
- 351 Το χλωρικό αμμώνιο και τα υδατικά διαλύματά του και τα μείγματα ενός χλωρικού άλατος με ένα άλας αμμωνίου δε θα γίνονται αποδεκτά προς μεταφορά.
- 352 Το χλωριώδες αμμώνιο και τα υδατικά διαλύματά του και τα μείγματα ενός χλωριώδους άλατος με ένα άλας αμμωνίου δε θα γίνονται αποδεκτά προς μεταφορά.
- 353 Το υπερμαγγανικό αμμώνιο και τα υδατικά διαλύματά του και τα μείγματα ενός υπερμαγγανικού άλατος με ένα άλας αμμωνίου δε θα γίνονται αποδεκτά προς μεταφορά.
- 354 Η ουσία αυτή είναι τοξική δια της εισπνοής.
- 355 Κύλινδροι οξυγόνου για χρήση έκτακτης ανάγκης οι οποίες μεταφέρονται βάσει αυτής της καταχώρισης μπορούν να περιλαμβάνουν εγκατεστημένα φυσίγγια ενεργοποίησης (φυσίγγια, συσκευών ισχύος της Υποδιαίρεσης 1.4, Ομάδας Συμβατότητας C ή S), χωρίς μεταβολή της ταξινόμησης στην Κλάση 2 υπό την προϋπόθεση ότι η συνολική ποσότητα των αναφλεκτικών (προωστικών) εκρηκτικών δεν υπερβαίνει τα 3.2 g ανά κύλινδρο οξυγόνου. Οι κύλινδροι με τα εγκατεστημένα φυσίγγια ενεργοποίησης, όπως προετοιμάζονται προς μεταφορά, θα διαθέτουν ένα αποτελεσματικό μέσο αποτροπής τυχόν απροειδοποίητης ενεργοποίησης.
- 356 Υβριδικά μεταλλικά συστήματα αποθήκευσης που είναι εγκατεστημένα σε οχήματα, βαγόνια, σκάφη ή αεροσκάφη ή σε ολοκληρωμένα εξαρτήματα ή πρόκειται να

εγκατασταθούν σε οχήματα, βαγόνια, σκάφη ή αεροσκάφη θα πρέπει να εγκριθεί από την αρμόδια αρχή της χώρας κατασκευής¹ πριν γίνουν αποδεκτά για μεταφορά. Το έγγραφο μεταφοράς θα περιλαμβάνει ένδειξη ότι το κόλο εγκρίθηκε από την αρμόδια αρχή της χώρας κατασκευής ή ένα αντίγραφο της έγκρισης της αρμόδιας αρχής της χώρας κατασκευής θα συνοδεύει κάθε αποστολή.

- 357 Αργό πετρέλαιο το οποίο περιέχει υδρόθειο σε επαρκή συγκέντρωση ώστε οι ατμοί που εκλύονται από το αργό πετρέλαιο να παρουσιάζουν κίνδυνο εισπνοής θα αποστέλλεται υπό την καταχώρηση UN 3494 ΑΡΓΟ ΠΕΤΡΕΛΑΙΟ, ΤΥΠΟΥ SOUR, ΕΥΦΛΕΚΤΟ, ΤΟΞΙΚΟ.
- 358 Διάλυμα νιτρογλυκερίνης σε αλκοόλ με περισσότερο από 1% αλλά όχι περισσότερο από 5% νιτρογλυκερίνη μπορεί να ταξινομηθεί στη Κλάση 3 και να καταχωρηθεί στον αριθμ. UN 3064, υπό την προϋπόθεση ότι πληρούνται όλες οι απαιτήσεις της οδηγίας συσκευασίας P300 του 4.1.4.1.
- 359 Διάλυμα νιτρογλυκερίνης σε αλκοόλ με περισσότερο από 1% αλλά όχι περισσότερο από 5% νιτρογλυκερίνη πρέπει να ταξινομηθεί στη Κλάση 1 και να καταχωρηθεί στον αριθμ. UN 0144, εάν δεν τηρούνται όλες οι απαιτήσεις της οδηγίας συσκευασίας P300 του 4.1.4.1.
- 360 Οχήματα που τροφοδοτούνται μόνο από μπαταρίες μετάλλου λιθίου ή ιόντων λιθίου πρέπει να ταξινομούνται στην καταχώριση UN 3171 οχήματα τροφοδοτούμενο από μπαταρία.
- 361 Αυτή η καταχώριση εφαρμόζεται για ηλεκτρικούς πυκνωτές διπλής στρώσης με ενεργειακή χωρητικότητα αποθήκευσης μεγαλύτερη από 0.3 Wh. Πυκνωτές με ενεργειακή χωρητικότητα αποθήκευσης 0.3 Wh ή μικρότερη δεν υπόκεινται στην ADR. Ενεργειακή χωρητικότητα αποθήκευσης σημαίνει η ενέργεια που έχει αποθηκευτεί από έναν πυκνωτή, όπως υπολογίζεται χρησιμοποιώντας την ονομαστική τάση και χωρητικότητα. Όλοι οι πυκνωτές, στους οποίους εφαρμόζεται αυτή η καταχώριση, περιλαμβανομένων των πυκνωτών που περιέχουν ηλεκτρολύτες, οι οποίοι δεν πληρούν τα κριτήρια ταξινόμησης οποιασδήποτε Κλάσης των επικίνδυνων εμπορευμάτων, θα πρέπει να πληρούν τις ακόλουθες συνθήκες :
- (a) Οι πυκνωτές που δεν είναι εγκατεστημένοι σε εξοπλισμό θα πρέπει να μεταφέρονται σε αφόρτιστη κατάσταση. Οι πυκνωτές που είναι εγκατεστημένοι σε εξοπλισμό θα πρέπει να μεταφέρονται είτε σε κατάσταση αφόρτιστη ή να προστατεύονται έναντι βραχυκυκλώματος,
- (b) Κάθε πυκνωτής θα πρέπει να προστατεύεται από ένα πιθανό κίνδυνο βραχυκυκλώματος κατά τη μεταφορά όπως παρακάτω:
- (i) Όταν η χωρητικότητα αποθήκευσης ενέργειας ενός πυκνωτή είναι μικρότερη από ή ίση με 10 Wh ή όταν η ενεργειακή χωρητικότητα αποθήκευσης κάθε πυκνωτή σε μια λειτουργική μονάδα είναι μικρότερη από ή ίση με 10 Wh, ο πυκνωτής ή η λειτουργική μονάδα θα πρέπει να προστατεύεται έναντι βραχυκυκλωμάτων ή να είναι εφοδιασμένος με ένα μεταλλικό λουράκι που να συνδέει τους ακροδέκτες, και
- (ii) Όταν η ενεργειακή χωρητικότητα αποθήκευσης του ενός πυκνωτή ή πυκνωτή σε μια λειτουργική μονάδα είναι περισσότερη από 10 Wh, ο πυκνωτής ή η λειτουργική μονάδα θα πρέπει να είναι εφοδιασμένος-η με ένα μεταλλικό λουράκι που να συνδέει τους ακροδέκτες,

¹ Αν η χώρα κατασκευής δεν είναι Συμβαλλόμενο Μέρος στην ADR, η έγκριση θα αναγνωρίζεται από την αρμόδια αρχή ός Συμβαλλόμενου Μέρους στην ADR.

- (c) Πυκνωτές που περιέχουν επικίνδυνα εμπορεύματα θα πρέπει να σχεδιάζονται να αντέχουν σε 95 kPa διαφορική πίεση,
- (d) Οι πυκνωτές θα πρέπει να σχεδιάζονται και να κατασκευάζονται για να εκτονώνουν την πίεση με ασφάλεια, η οποία μπορεί να αναπτυχθεί κατά την λειτουργία, μέσω μιας οπής αερισμού ή ενός αδύνατου σημείου στο περίβλημα του πυκνωτή. Κάθε υγρό, το οποίο απελευθερώνεται κατά την εξαέρωση θα πρέπει να περιέχεται στην συσκευασία ή στον εξοπλισμό στα οποία ο πυκνωτής έχει εγκατασταθεί, και
- (e) Στους πυκνωτές θα πρέπει να αναγράφεται η χωρητικότητα ενεργειακής αποθήκευσης σε Wh.

Οι πυκνωτές που περιέχουν ηλεκτρολύτη και δεν πληρούν τα κριτήρια ταξινόμησης καμίας Κλάσης των επικίνδυνων εμπορευμάτων, συμπεριλαμβανομένων αυτών που είναι εγκατεστημένοι σε εξοπλισμό, δεν υπόκεινται σε άλλες διατάξεις της ADR.

Οι πυκνωτές που περιέχουν ηλεκτρολύτη και πληρούν τα κριτήρια ταξινόμησης οποιασδήποτε Κλάσης των επικίνδυνων εμπορευμάτων, με ενεργειακή χωρητικότητα αποθήκευσης 10 Wh ή λιγότερο δεν υπόκεινται σε άλλες διατάξεις της ADR, όταν είναι ικανοί να αντέξουν σε δοκιμή πτώσης από 1.2 μέτρα ασυσκευαστοι σε μια άκαμπτη επιφάνεια χωρίς απώλεια του περιεχομένου.

Οι πυκνωτές που περιέχουν ηλεκτρολύτη και πληρούν τα κριτήρια ταξινόμησης οποιασδήποτε Κλάσης επικίνδυνων εμπορευμάτων τα οποία δεν είναι εγκατεστημένα σε εξοπλισμό και με χωρητικότητα ενεργειακής αποθήκευσης μεγαλύτερη από 10 Wh υπόκεινται στην ADR.

Οι πυκνωτές που έχουν εγκατασταθεί σε εξοπλισμό και περιέχουν ηλεκτρολύτη και πληρούν τα κριτήρια ταξινόμησης οποιασδήποτε Κλάσης επικίνδυνων εμπορευμάτων, δεν υπόκεινται σε άλλες διατάξεις της ADR, εφόσον ο εξοπλισμός είναι συσκευασμένος με γερή εξωτερική συσκευασία κατασκευασμένη από κατάλληλα υλικά, και επαρκούς αντοχής και σχεδιασμού σε σχέση με τον σκοπό χρήσης της συσκευασίας και με τέτοιο τρόπο ώστε να αποφεύγεται η ακούσια λειτουργία των πυκνωτών κατά την μεταφορά. Μεγάλος, ισχυρός εξοπλισμός που περιέχει πυκνωτές μπορεί να προσφερθεί για μεταφορά χωρίς συσκευασία ή σε παλέτες, όταν στους πυκνωτές παρέχεται ισοδύναμη προστασία από τον εξοπλισμό στον οποίο εμπεριέχονται.

ΣΗΜΕΙΩΣΗ: Οι πυκνωτές, οι οποίοι από τον σχεδιασμό διατηρούν τερματική τάση (π.χ. ασύμμετροι πυκνωτές) δεν ανήκουν σε αυτήν την καταχώριση.

362 (Δεσμευμένο)

363 Αυτή η καταχώριση εφαρμόζεται επίσης σε υγρά καύσιμα, εκτός από εκείνα που εξαιρούνται σύμφωνα με τις παραγράφους (a) ή (b) του 1.1.3.3, πάνω από την προδιαγραφόμενη ποσότητα στη στήλη (7a) του πίνακα Α του Κεφαλαίου 3.2, σε μέσα συγκράτησης που αποτελούν αναπόσπαστο μέρος του εξοπλισμού ή του μηχανήματος (π.χ. γεννήτριες, συμπιεστές, μονάδες θέρμανσης, κ.λπ.) ως μέρος του αρχικού τύπου σχεδιασμού τους. Δεν υπόκεινται σε άλλες διατάξεις της ADR, εφόσον πληρούν τα ακόλουθα :

- (a) Τα μέσα συγκράτησης είναι σε συμμόρφωση με τις κατασκευαστικές απαιτήσεις της αρμόδιας υπηρεσίας της χώρας του κατασκευαστή²,
- (b) Όλες οι βαλβίδες ή ανοίγματα (π.χ. συσκευές εξαερισμού) σε μέσα συγκράτησης που περιέχουν επικίνδυνα εμπορεύματα κλείνουν κατά την διάρκεια της μεταφοράς,
- (c) Το μηχάνημα ή ο εξοπλισμός είναι προσανατολισμένα με σκοπό την αποφυγή ακούσιας διαρροής των επικίνδυνων εμπορευμάτων και ασφαλισμένο με μέσα ικανά να συγκρατήσουν τα μηχανήματα ή τον εξοπλισμό με σκοπό να αποφευχθεί οποιαδήποτε κίνηση κατά την διάρκεια της μεταφοράς, η οποία μπορεί να προκαλέσει αλλαγή προσανατολισμού ή να προκαλέσει την καταστροφή του.
- (d) Όπου τα μέσα συγκράτησης έχουν χωρητικότητα περισσότερη από 60 λίτρα αλλά όχι περισσότερη από 450 λίτρα, στο μηχάνημα ή στον εξοπλισμό τοποθετείται ετικέτα σε μια εξωτερική πλευρά σύμφωνα με τη 5.2.2 και όπου η χωρητικότητα είναι μεγαλύτερη από 450 λίτρα αλλά όχι περισσότερη από 1 500 λίτρα, στο μηχάνημα ή στον εξοπλισμό τοποθετείται ετικέτα και στις τέσσερις πλευρές σύμφωνα με τη 5.2.2, και
- (e) Όπου τα μέσα συγκράτησης έχουν χωρητικότητα περισσότερη από 1 500 λίτρα, στο μηχάνημα ή στον εξοπλισμό τοποθετείται πινακίδα και στις τέσσερις πλευρές σύμφωνα με τη 5.3.1.1.1, η απαίτηση του 5.4.1 ισχύει, και τα έγγραφα μεταφοράς περιλαμβάνουν τις ακόλουθες συμπληρωματικές δηλώσεις: “Μεταφορά σύμφωνα με την Ειδική Διάταξη 363”.
- 364 Το είδος αυτό μπορεί να μεταφερθεί μόνο σύμφωνα με τις διατάξεις του Κεφαλαίου 3.4, εάν, όπως παρουσιάζεται για τη μεταφορά, το κόλο είναι ικανό να περάσει την δοκιμή σύμφωνα με τη Σειρά Δοκιμών 6(d) του Μέρους I του εγχειριδίου των Δοκιμών και Κριτηρίων όπως ορίζονται από την αρμόδια αρχή.
- 365 Για βιομηχανικά όργανα και είδη που περιέχουν υδράργυρο, βλέπε αριθμ. UN 3506
- 366 Βιομηχανικά όργανα και είδη που περιέχουν όχι περισσότερο από 1 kg υδράργυρο δεν υπόκεινται στην ADR
- 367-499 (Δεσμευμένο)
- 500 (Διαγραφή)
- 501 Για τηγμένη ναφθαλίνη βλέπε αριθμ. UN 2304.
- 502 Ο αριθμ. UN 2006 πλαστικά, με βάση την νιτροκυτταρίνη, αυτοθερμαινόμενα, ε.α.ο., και ο αριθμ. UN 2002 κυτταρινοειδή ψήγματα είναι ουσίες της Κλάσης 4.2.
- 503 Για φώσφορο λευκό τηγμένο βλέπε αριθμ. UN 2447.
- 504 Ο αριθμ. UN 1847 θειούχο κάλλιο, ένυδρο με όχι λιγότερο από 30% νερό κρυστάλλωσης, ο αριθμ. UN 1849 θειούχο νάτριο, ένυδρο με όχι λιγότερο από 30% νερό κρυστάλλωσης και ο αριθμ. UN 2949 υδροθειούχο νάτριο με όχι λιγότερο από 25% νερό κρυστάλλωσης είναι ουσίες της Κλάσης 8.
- 505 Ο αριθμ. UN 2004 διαμίνη του μαγνησίου είναι μία ουσία της Κλάσης 4.2.

² Π.χ. συμμόρφωση με τις σχετικές διατάξεις της Οδηγίας 2006/42/EC του Ευρωπαϊκού Κοινοβουλίου και του Συμβουλίου στις 17 Μαΐου 2006 σχετικά με τα μηχανήματα, και την τροποποιημένη Οδηγία 95/16/EC (Επίσημη Εφημερίδα της Ευρωπαϊκής Ένωσης Νο. L 157 στις 9 Ιουνίου 2006, pp.0024-0086)

- 506 Μέταλλα της σειράς αλκαλικών γαιών και τα κράματα μετάλλων της σειράς αλκαλικών γαιών υπό πυροφορική μορφή είναι ουσίες της Κλάσης 4.2.
- Ο αριθμ. UN 1869 μαγνήσιο ή κράματα μαγνησίου που περιέχουν περισσότερο από 50% μαγνήσιο σε σβόλους, τορναρίσματα ή ταινίες, είναι ουσίες της Κλάσης 4.1.
- 507 Ο αριθμ. UN 3048 παρασιτοκτόνα φωσφιδίου αλουμινίου, με πρόσθετα που αναστέλλουν την εκπομπή τοξικών εύφλεκτων αερίων είναι ουσίες της Κλάσης 6.1.
- 508 Ο αριθμ. UN 1871 υδρίδιο του τιτανίου και ο αριθμ. UN 1437 υδρίδιο του ζirkονίου είναι ουσίες της Κλάσης 4.1. ο αριθμ. UN 2870 βοριοϋδρίδιο του αλουμινίου είναι ουσία της Κλάσης 4.2.
- 509 Ο αριθμ. UN 1908 χλωριώδες διάλυμα είναι ουσία της Κλάσης 8.
- 510 Ο αριθμ. UN 1755 διάλυμα χλωρικού οξέος είναι ουσία της Κλάσης 8.
- 511 Ο αριθμ. UN 1625 νιτρικός υδράργυρος, ο αριθμ. UN 1627 νιτρικός υφιδράργυρος και ο αριθμ. UN 2727 νιτρικό θάλλιο είναι ουσίες της Κλάσης 6.1. Νιτρικό θόριο, στερεό, ενυδατωμένο διάλυμα νιτρικού ουρανυλίου και νιτρικό ουρανύλιο, στερεό είναι ουσίες της Κλάσης 7.
- 512 Ο αριθμ. UN 1730 πενταχλωριούχο αντιμόνιο, υγρό, ο αριθμ. UN 1731 διάλυμα πενταχλωρίου αντιμόνιου, ο αριθμ. UN 1732 πενταφθοριούχο αντιμόνιο και ο αριθμ. UN 1733 τριχλωριούχο αντιμόνιο είναι ουσίες της Κλάσης 8.
- 513 Ο αριθμ. UN 0224 αζίδιο του βαρίου, ξηρό ή νωπό με λιγότερο από 50% νερό, κατά μάζα είναι ουσία της Κλάσης 1. Ο αριθμός UN 1571 αζίδιο του βαρίου, νωπό με όχι λιγότερο από 50% νερό κατά μάζα, είναι ουσία της Κλάσης 4.1. Ο αριθμ. UN 1854 κράματα βαρίου, πυροφορική είναι ουσίες της Κλάσης 4.2, ο αριθμ. UN 1445 χλωρικό βάριο, στερεό, ο αριθμ. UN 1446 νιτρικό βάριο, ο αριθμ. UN 1447 υπερχλωρικό βάριο στερεό, ο αριθμ. UN 1448 υπερμαγγανικό βάριο, ο αριθμ. UN 1449 υπεροξειδίο του βαρίου, ο αριθμ. UN 2719 βρωμικό βάριο, ο αριθμ. UN 2741 υποχλωριώδες βάριο με περισσότερο από 22% ενεργό χλώριο, ο αριθμ. UN 3405 λωρικό βάριο, διάλυμα, και αριθμ. UN 3406 υπερχλωρικό βάριο, διάλυμα, είναι ουσίες της Κλάσης 5.1. Ο αριθμ. UN 1565 κυανίδιο του βαρίου και ο αριθμ. UN 1884 οξειδίο του βαρίου είναι ουσίες της Κλάσης 6.1.
- 514 Ο αριθμ. UN 2464 νιτρικό βηρύλλιο είναι ουσία της Κλάσης 5.1.
- 515 Ο αριθμ. UN 1581 μείγμα χλωροπικρίνης και μεθυλοβρωμιδίου και αριθμ. UN 1582 μείγμα χλωροπικρίνης και μεθυλοχλωριδίου είναι ουσίες της Κλάσης 2.
- 516 Ο αριθμ. UN 1912 μείγμα μεθυλοχλωριδίου και μεθυλενοχλωριδίου είναι ουσία της Κλάσης 2.
- 517 Ο αριθμ. UN 1690 φθοριούχο νάτριο, στερεό, ο αριθμ. UN 1812 φθοριούχο κάλιο, στερεό, ο αριθμ. UN 2505 φθοριούχο αμμώνιο, ο αριθμ. UN 2674 φθοροπυριτικό νάτριο, ο αριθμ. UN 2856 φθοροπυριτικά άλατα, ε.α.ο., ο αριθμ. UN 3415 φθοριούχο νάτριο, διάλυμα και ο αριθμ. UN 3422 φθοριούχο κάλιο είναι ουσίες της Κλάσης 6.1.
- 518 Ο αριθμ. UN 1463 τριοξειδίο του χρωμίου, άνυδρο (χρωμικό οξύ, στερεό) είναι ουσία της Κλάσης 5.1.
- 519 Ο αριθμ. UN 1048 υδροβρώμιο, άνυδρο, είναι ουσία της Κλάσης 2.
- 520 Ο αριθμ. UN 1050 υδροχλώριο, άνυδρο, είναι ουσία της Κλάσης 2.

- 521 Στερεά χλωριώδη άλατα και υποχλωριώδη άλατα είναι ουσίες της Κλάσης 5.1.
- 522 Ο αριθμ. UN 1873 υδατικό διάλυμα υπερχλωρικού οξέος με περισσότερο από 50% αλλά όχι περισσότερο από 72% καθαρό οξύ, κατά μάζα είναι ουσίες της Κλάσης 5.1. Τα διαλύματα υπερχλωρικού οξέος που περιέχουν περισσότερο από 72% καθαρό οξύ, κατά μάζα, ή μείγματα υπερχλωρικού οξέος με οποιοδήποτε άλλο υγρό εκτός του νερού, δεν πρέπει να εγκρίνονται για μεταφορά.
- 523 Ο αριθμ. UN 1382 άνυδρο θειούχο κάλλιο και ο αριθμ. UN 1385 άνυδρο θειούχο νάτριο και τα υδροξειδία τους με λιγότερο από 30% νερό κρυστάλλωσης, και ο αριθμ. UN 2318 υδροθειούχο νάτριο με λιγότερο από 25% νερό κρυστάλλωσης είναι ουσίες της Κλάσης 4.2.
- 524 Ο αριθμ. UN 2858 τελικά προϊόντα ζirkονίου με πάχος ίσο ή περισσότερο 18 μm είναι ουσίες της Κλάσης 4.1.
- 525 Διαλύματα ανόργανων κυανιδίων με συνολικό περιεχόμενο ιόντων κυανιδίου περισσότερο από 30% πρέπει να ταξινομούνται στην ομάδα συσκευασίας I, διαλύματα με συνολικό περιεχόμενο ιόντων κυανιδίου περισσότερο από 3% και όχι περισσότερο από 30% στην ομάδα συσκευασίας II και διαλύματα με περιεχόμενο ιόντων κυανιδίου περισσότερο από 0.3% κι όχι περισσότερο από 3% στην ομάδα συσκευασίας III.
- 526 Ο αριθμ. UN 2000 κυτταρίνη ανατίθεται στην Κλάση 4.1.
- 528 Ο αριθμ. UN 1353 ίνες ή υφάσματα νωπά με ελαφρώς νιτρομένη κυτταρίνη, όχι αυτοθερμαινόμενες είναι ουσίες της Κλάσης 4.1.
- 529 Ο αριθμ. UN 0135 βροντώδης υδράργυρος, νωπός που περιέχει κατά μάζα με όχι λιγότερο από 20% νερό, ή μείγμα αλκοόλης και νερού, είναι ουσία της Κλάσης 1. Χλωριούχος υφυδράργυρος (καλομέλας) είναι ουσία της Κλάσης 9 (αριθμ. UN 3077).
- 530 Ο αριθμ. UN 3293 υδατικό διάλυμα υδραζίνης με όχι περισσότερο από 37% υδραζίνη, κατά μάζα, είναι ουσία της Κλάσης 6.1.
- 531 Τα μείγματα με σημείο ανάφλεξης κάτω από 23 °C και που περιέχουν περισσότερο από 55% νιτροκυτταρίνη, με οποιοδήποτε περιεχόμενο αζώτου ή που περιέχουν όχι περισσότερο από 55% νιτροκυτταρίνη με περιεχόμενο αζώτου πάνω από 12.6% (κατά ξηρή μάζα), είναι ουσίες της Κλάσης 1 (βλέπε αριθμ. UN 0340 ή 0342) ή της Κλάσης 4.1.
- 532 Ο αριθμ. UN 2672 διάλυμα αμμωνίας, που περιέχει όχι λιγότερο από 10% αλλά όχι περισσότερο από 35% αμμωνία, είναι ουσία της Κλάσης 8.
- 533 Ο αριθμ. UN 1198 διαλύματα φορμαλδεΐδης, εύφλεκτα είναι ουσίες της Κλάσης 3. Διαλύματα φορμαλδεΐδης, όχι εύφλεκτα, με λιγότερο από 25% φορμαλδεΐδη δεν υπόκεινται στις απαιτήσεις της ADR.
- 534 Ενώ σε κάποιες κλιματικές συνθήκες, η βενζίνη μπορεί να έχει πίεση αερίων ατμών στους 50 °C περισσότερο από 110 kPa (1.10 bar) αλλά όχι περισσότερο από 150 kPa (1.50 bar) θα συνεχιστεί να θεωρείται ως ουσία η οποία έχει τάση ατμών στους 50 °C όχι περισσότερο από 110 kPa (1.10 bar).
- 535 Ο αριθμ. UN 1469 νιτρικός μόλυβδος και ο αριθμ. UN 1470 υπερχλωρικός μόλυβδος, στερεός και ο αριθμ. UN 3408 υπερχλωρικός μόλυβδος, διάλυμα, είναι ουσίες της Κλάσης 5.1.
- 536 Για ναφθαλίνη, στερεά, βλέπε τον αριθμ. UN 1334.

- 537 Ο αριθμ. UN 2869 μείγμα τριχλωριούχου τιτανίου, όχι πυροφορική, είναι ουσία της Κλάσης 8.
- 538 Για θείο (σε στερεή μορφή), βλέπε αριθμ. UN 1350.
- 539 Ισοκυανικά διαλύματα με σημείο ανάφλεξης μεγαλύτερο των 23 °C είναι ουσίες της Κλάσης 6.1.
- 540 Ο αριθμ. UN 1326 σκόνη αφνίου, νωπή, ο αριθμ. UN 1352 σκόνη τιτανίου, νωπή ή αριθμ. UN 1358 σκόνη ζirkονίου, νωπή, με τουλάχιστον 25% νερό, είναι ουσίες της Κλάσης 4.1.
- 541 Μείγματα νιτροκυτταρίνης με περιεχόμενο νερό, αλκοόλη ή πλαστικοποιητή λιγότερο από τα δηλωμένα όρια, είναι ουσίες της Κλάσης 1.
- 542 Τάλκης που περιέχει τρεμολίτη και/ή ακτινολίτη καλύπτεται από αυτήν την καταχώρηση.
- 543 Ο αριθμ. UN 1005 αμμωνία, άνυδρη, ο αριθμ. UN 3318 διάλυμα αμμωνίας με περισσότερο από 50% αμμωνία και ο αριθμ. UN 2073 διάλυμα αμμωνίας, με περισσότερο από 35% αλλά όχι περισσότερο από 50% αμμωνία, είναι ουσίες της Κλάσης 2. Διάλυμα αμμωνίας με όχι περισσότερο από 10% αμμωνία δεν υπόκεινται στις απαιτήσεις της ADR.
- 544 Ο αριθμ. UN 1032 διμεθυλαμίνη, άνυδρη, ο αριθμ. UN 1036 αιθυλαμίνη, ο αριθμ. UN 1061 μεθυλαμίνη, άνυδρη και ο αριθμ. UN 1083 τριμεθυλαμίνη, άνυδρη, είναι ουσίες της Κλάσης 2.
- 545 Ο αριθμ. UN 0401 θειούχο διπικρύλιο, νωπό με λιγότερο από 10% νερό κατά μάζα είναι ουσία της Κλάσης 1.
- 546 Ο αριθμ. UN 2009 ζirkόνιο, ξηρό, σε μορφή τελειωμένων φύλλων, λωρίδων ή σπειροειδούς σύρματος, σε πάχος μικρότερο από 18 μm, είναι ουσία της Κλάσης 4.2. Ζirkόνιο, ξηρό, σε μορφή τελειωμένων φύλλων, λωρίδων ή σπειροειδούς σύρματος, πάχους 254 μm ή περισσότερο, δεν υπόκειται στις απαιτήσεις της ADR.
- 547 Ο αριθμ. UN 2210 maneb ή αριθμ. UN 2210 παρασκευάσματα maneb σε αυτοθερμαινόμενη σύνθεση είναι ουσίες της Κλάσης 4.2.
- 548 Χλωροσιλάνια, που σε επαφή με το νερό, εκπέμπουν εύφλεκτα αέρια, είναι ουσίες της Κλάσης 4.3.
- 549 Χλωροσιλάνια με σημείο ανάφλεξης λιγότερο από 23 °C και τα οποία, σε επαφή με νερό, δεν εκλύουν εύφλεκτα υγρά είναι ουσίες της Κλάσης 3. Χλωροσιλάνια με σημείο ανάφλεξης ίσο ή μεγαλύτερο από 23 °C και τα οποία, σε επαφή με νερό, δεν εκλύουν εύφλεκτα υγρά είναι ουσίες της Κλάσης 8.
- 550 Ο αριθμ. UN 1333 δημήτριο σε πλάκες, βέργες ή ράβδους είναι ουσία της Κλάσης 4.1.
- 551 Ισοκυανικά διαλύματα με σημείο ανάφλεξης κάτω από 23 °C είναι ουσίες της Κλάσης 3.
- 552 Τα μέταλλα και τα κράματα μετάλλων σε σκόνη ή άλλη εύφλεκτη μορφή, επιρρεπή σε αυτόματη καύση, είναι ουσίες της Κλάσης 4.2. Τα μέταλλα και τα κράματα μετάλλων σε σκόνη ή άλλες εύφλεκτες μορφές οι οποίες, σε επαφή με το νερό, εκλύουν εύφλεκτα αέρια είναι ουσίες της Κλάσης 4.3.

- 553 Αυτό το μείγμα του υπεροξειδίου του υδρογόνου και υπεροξικού οξέος θα πρέπει, στις εργαστηριακές δοκιμές [βλέπε Εγχειρίδιο Δοκιμών και Κριτηρίων (*Manual of Tests and Criteria*), Μέρος II, τμήμα 20], να μην εκρήγνυται στην τυρβώδη κατάσταση, να μην αναφλέγεται (σε καμία περίπτωση), και δεν θα πρέπει να δείχνει καμία επίδραση όταν θερμαίνεται υπό περιορισμό, ούτε καμία εκρηκτική ισχύ. Η σύνθεση πρέπει να είναι θερμικά σταθερή (αυτο-επιταχυνόμενη με θερμοκρασία αποσύνθεσης 60 °C ή περισσότερο, για μία συσκευασία 50 kg), και πρέπει να χρησιμοποιηθεί για απευαισθητοποίηση ένα υγρό συμβατό με το υπεροξικό οξύ. Συνθέσεις που δεν πληρούν αυτά τα κριτήρια πρέπει να θεωρούνται ουσίες της Κλάσης 5.2 [βλέπε Εγχειρίδιο Δοκιμών και Κριτηρίων (*Manual of Tests and Criteria*), Μέρος II, 20.4.3(g)].
- 554 Τα υδρίδια μετάλλων που σε επαφή με το νερό, εκλύουν εύφλεκτα αέρια είναι ουσίες της Κλάσης 4.3. ο αριθμ. UN 2870 βοριοϋδρίδιο του αλουμινίου ή αριθμ. UN 2870 βοριοϋδρίδιο του αλουμινίου σε συσκευές είναι ουσίες της Κλάσης 4.2.
- 555 Σκόνη και σκόνη μετάλλων υπό μορφή μη αυθόρμητης καύσης, μη τοξικά τα οποία παρόλα αυτά, σε επαφή με νερό, εκλύουν εύφλεκτα αέρια, είναι ουσίες της Κλάσης 4.3.
- 556 Οργανομεταλλικές ενώσεις και τα διαλύματά τους τα οποία αναφλέγονται αυθόρμητα είναι ουσίες της Κλάσης 4.2. Εύφλεκτα διαλύματα με οργανομεταλλικές ενώσεις σε συγκεντρώσεις οι οποίες, σε επαφή με το νερό, ούτε εκπέμπουν εύφλεκτα αέρια σε επικίνδυνες ποσότητες και δεν αναφλέγονται αυθόρμητα είναι ουσίες της Κλάσης 3.
- 557 Σκόνη και σκόνη μετάλλων σε πυροφορική μορφή, είναι ουσίες της Κλάσης 4.2.
- 558 Τα μέταλλα και τα κράματα μετάλλων σε πυροφορική μορφή είναι ουσίες της Κλάσης 4.2. Τα μέταλλα και τα κράματα μετάλλων τα οποία, σε επαφή με το νερό, δεν εκπέμπουν εύφλεκτα αέρια και δεν είναι πυροφορικά ή αυτο-θερμαινόμενα, τα οποία όμως αναφλέγονται εύκολα, είναι ουσίες της Κλάσης 4.1.
- 559 (Διαγραφή)
- 560 Ένα υγρό αυξημένης θερμοκρασίας, ε.α.ο. στους ή πάνω από 100 °C (συμπεριλαμβανομένων των τετηγμένων μετάλλων και τετηγμένων αλάτων) και, για μια ουσία που έχει σημείο ανάφλεξης, σε θερμοκρασία μικρότερη του σημείου ανάφλεξής της, είναι μια ουσία της κλάσης 9 (αριθμ. UN 3257).
- 561 Τα χλωροφορμικά άλατα που έχουν επικρατέστερες διαβρωτικές ιδιότητες είναι ουσίες της Κλάσης 8.
- 562 Οι οργανομεταλλικές ενώσεις που υπόκεινται σε αυθόρμητη ανάφλεξη είναι ουσίες της Κλάσης 4.2. Οι εύφλεκτες οργανομεταλλικές ενώσεις που αντιδρούν με το νερό, είναι ουσίες της Κλάσης 4.3.
- 563 Ο αριθμ. UN 1905 σεληνικό οξύ είναι ουσία της Κλάσης 8.
- 564 Ο αριθμ. UN 2443 οξυτριχλωριούχο βανάδιο, ο αριθμ. UN 2444 τετραχλωριούχο βανάδιο και ο αριθμ. UN 2475 τριχλωριούχο βανάδιο, είναι ουσίες της Κλάσης 8.
- 565 Τα απροσδιόριστα απόβλητα συνακόλουθα ιατρικών/κτηνιατρικών θεραπειών ανθρώπων/ζώων ή βιολογικών ερευνών, και τα οποία είναι απίθανο να περιέχουν ουσίες της Κλάσης 6.2 θα καταχωρούνται σε αυτήν την καταχώριση. Κλινικά απόβλητα που έχουν απολυμανθεί ή απόβλητα συνακόλουθα βιολογικών ερευνών τα οποία προηγουμένως περιείχαν μολυσματικές ουσίες, δεν υπόκεινται στις απαιτήσεις της Κλάσης 6.2.

566 Ο αριθμ. UN 2030 υδατικό διάλυμα υδραζίνης, με περισσότερο από 37% υδραζίνη, κατά μάζα, είναι ουσίες της Κλάσης 8.

567 (Διαγραφή)

568 Το αζίδιο του βαρίου με περιεχόμενο νερού λιγότερο από το δηλωμένο όριο είναι ουσία της Κλάσης 1, αριθμ. UN 0224.

569-579 (Δεσμευμένο)

580 Τα βυτιοφόρα οχήματα, τα εξειδικευμένα οχήματα και ειδικώς εξοπλισμένα οχήματα για μεταφορά χύμα πρέπει να φέρουν στις δυο πλευρές και στο πίσω μέρος, σήμανση που αναφέρεται στο 5.3.3. Τα εμπορευματοκιβώτια-δεξαμενές, οι φορητές δεξαμενές, τα ειδικά εμπορευματοκιβώτια και ειδικά εξοπλισμένα εμπορευματοκιβώτια για φορτία χύμα πρέπει να φέρουν αυτή τη σήμανση και στις δύο πλευρές και στο εμπρόσθιο και οπίσθιο μέρος.

581 Αυτή η καταχώρηση καλύπτει τα μείγματα μεθυλακετυλενίου και προπαδιένιου με υδρογονάνθρακες, όπως :

Μείγμα Ρ1, που περιέχει όχι περισσότερο από 63% μεθυλακετυλένιο και προπαδιένιο κατ' όγκο κι όχι περισσότερο από 24% προπάνιο και προπυλένιο κατ' όγκο, όπου το ποσοστό των C₄-κορεσμένων υδρογονανθράκων δεν είναι λιγότερο από 14% κατ' όγκο, και

Μείγμα Ρ2, που περιέχει όχι περισσότερο από 48% μεθυλακετυλένιο και προπαδιένιο κατ' όγκο και όχι περισσότερο από 50% προπάνιο και προπυλένιο κατ' όγκο, όπου το ποσοστό των C₄-κορεσμένων υδρογονανθράκων δεν είναι λιγότερο από 5% κατ' όγκο,

καθώς επίσης τα μείγματα προπαδιένιου 1 έως 4% μεθυλακετυλένιο.

Όπου είναι σχετικό, προκειμένου να εκπληρωθούν οι απαιτήσεις του εγγράφου μεταφοράς (5.4.1.1), ο όρος "Μείγμα Ρ1" ή "Μείγμα Ρ2" μπορεί να χρησιμοποιηθεί ως τεχνική ονομασία.

582 Αυτή η καταχώριση καλύπτει, μεταξύ άλλων, τα μείγματα αερίων ενδεικνυόμενα από το γράμμα R ..., όπως :

Μείγμα F1, με τάση ατμών στους 70 °C που δεν υπερβαίνει τα 1.3 MPa (13 bar) και πυκνότητα στους 50 °C όχι χαμηλότερη από αυτήν του διχλωροφθορομεθανίου (1.30 kg/l),

Μείγμα F2, με τάση ατμών στους 70 °C που δεν υπερβαίνει τα 1.9 MPa (19 bar) και πυκνότητα στους 50 °C όχι χαμηλότερη από αυτήν του διχλωροφθορομεθανίου (1.21 kg/l),

Μείγμα F3, με τάση ατμών στους 70 °C που δεν υπερβαίνει τα 3 MPa (30 bar) και πυκνότητα στους 50 °C όχι χαμηλότερη από αυτήν του μονοχλωριδιφθορομεθανίου (1.09 kg/l).

ΣΗΜΕΙΩΣΗ: Το τριχλωροφθορομεθάνιο (ψυκτικό αέριο R 11), 1,1,2-τριχλωρο-1,2,2-τριφθοροαιθάνιο (ψυκτικό αέριο R 113), 1,1,1-τριχλωρο-2,2,2-τριφθοροαιθάνιο (ψυκτικό αέριο R 113a), 1-χλωρο-1,2,2-τριφθοροαιθάνιο (ψυκτικό αέριο R 133) και 1-χλωρο-1,1,2-τριφθοροαιθάνιο (ψυκτικό αέριο R 133 b) δεν είναι ουσίες της Κλάσης 2. Μπορούν, ωστόσο, να εισαχθούν στη σύνθεση των μειγμάτων F 1 F2 και F 3.

Όπου είναι σχετικό, προκειμένου να εκπληρωθούν οι απαιτήσεις του εγγράφου μεταφοράς (5.4.1.1), ο όρος "Μείγμα F1", "Μείγμα F2" ή "Μείγμα F3" μπορεί να χρησιμοποιηθεί ως τεχνική ονομασία.

583 Αυτή η καταχώρηση καλύπτει, μεταξύ άλλων, μείγματα, όπως :

Μείγμα Α, με τάση ατμών στους 70 °C που δεν υπερβαίνει τα 1.1 MPa (11 bar) και πυκνότητα στους 50 °C όχι χαμηλότερη από 0.525 kg/l,

Μείγμα Α01, με τάση ατμών στους 70 °C που δεν υπερβαίνει τα 1.6 MPa (16 bar) και σχετική πυκνότητα στους 50 °C όχι χαμηλότερη από 0.516 kg/l,

Μείγμα Α02, με τάση ατμών στους 70 °C που δεν υπερβαίνει τα 1.6 MPa (16 bar) και σχετική πυκνότητα στους 50 °C όχι χαμηλότερη από 0.505 kg/l,

Μείγμα Α0, με τάση ατμών στους 70 °C που δεν υπερβαίνει τα 1.6 MPa (16 bar) και πυκνότητα στους 50 °C όχι χαμηλότερη από 0.495 kg/l,

Μείγμα Α1, με τάση ατμών στους 70 °C που δεν υπερβαίνει τα 2.1 MPa (21 bar) και πυκνότητα στους 50 °C όχι χαμηλότερη από 0.485 kg/l,

Μείγμα Β1, με τάση ατμών στους 70 °C που δεν υπερβαίνει τα 2.6 MPa (26 bar) και σχετική πυκνότητα στους 50 °C όχι χαμηλότερη από 0.474 kg/l,

Μείγμα Β2, με τάση ατμών στους 70 °C που δεν υπερβαίνει τα 2.6 MPa (26 bar) και σχετική πυκνότητα στους 50 °C όχι χαμηλότερη από 0.463 kg/l,

Μείγμα Β, με τάση ατμών στους 70 °C που δεν υπερβαίνει τα 2.6 MPa (26 bar) και πυκνότητα στους 50 °C όχι χαμηλότερη από 0.450 kg/l,

Μείγμα C, με τάση ατμών στους 70 °C που δεν υπερβαίνει τα 3.1 MPa (31 bar) και σχετική πυκνότητα στους 50 °C όχι χαμηλότερη από 0.440 kg/l.

Όπου είναι σχετικό, προκειμένου να εκπληρωθούν οι απαιτήσεις του εγγράφου μεταφοράς (5.4.1.1), οι ακόλουθοι όροι μπορούν να χρησιμοποιηθούν ως τεχνική ονομασία:

- "Μείγμα Α" ή "Βουτάνιο",
- "Μείγμα Α01" ή "Βουτάνιο",
- "Μείγμα Α02" ή "Βουτάνιο",
- "Μείγμα Α0" ή "Βουτάνιο",
- "Μείγμα Α1",
- "Μείγμα Β1",
- "Μείγμα Β2",
- "Μείγμα Β",
- "Μείγμα C" ή "Προπάνιο".

Για μεταφορά σε δεξαμενές, οι εμπορικές ονομασίες "βουτάνιο" ή "προπάνιο" μπορούν να χρησιμοποιηθούν μόνο ως συμπληρώματα.

- 584 Αυτό το αέριο δεν υπόκειται στις απαιτήσεις της ADR όταν :
- είναι σε αέρια μορφή και δεν περιέχει περισσότερο από 0.5% αέρα,
 - συγκρατείται σε μεταλλικές κάψουλες (ειδικού τύπου φιαλίδια αερίου sodors, sparklets) χωρίς ατέλειες ικανές να μειώσουν την αντοχή τους,
 - είναι διασφαλισμένη η στεγανότητα του καπακιού της κάψουλας,
 - η κάψουλα περιέχει όχι περισσότερο από 25 g αυτού του αερίου,
 - η κάψουλα περιέχει όχι περισσότερο από 0.75 g του αερίου αυτού για κάθε cm³ της χωρητικότητας.
- 585 Το κιννάβαρι δεν υπόκειται στις απαιτήσεις της ADR.
- 586 Η σκόνη του Αφνίου, του τιτανίου και του ζirkονίου, πρέπει να περιέχουν εμφανή περίσσεια νερού. Η Σκόνη του Αφνίου, του τιτανίου και του ζirkονίου, νωπή, μηχανικώς παραγόμενη, από κόκκους μεγέθους 53 μm και πάνω, ή χημικώς παραγόμενη, από κόκκους μεγέθους 840 μm και πάνω, δεν υπόκεινται στις απαιτήσεις της ADR.
- 587 Το στεατικό βάριο και το τιτανικό βάριο δεν υπόκεινται στις απαιτήσεις της ADR.
- 588 Οι στερεές ενυδατωμένες μορφές του βρωμιούχου αλουμινίου και χλωριούχου αλουμινίου, δεν υπόκεινται στις απαιτήσεις της ADR.
- 589 *(Διαγραφή)*
- 590 Ο χλωριούχος σίδηρος ενυδατωμένος δεν υπόκειται στις απαιτήσεις της ADR.
- 591 Ο θεικός μόλυβδος με όχι περισσότερο από 3% ελεύθερο οξύ δεν υπόκειται στις απαιτήσεις της ADR.
- 592 Οι ακάθαρτες κενές συσκευασίες (συμπεριλαμβανομένων κενών IBCs και των μεγάλων συσκευασιών), κενά βυτιοφόρα οχήματα, κενές αποσυναρμολογούμενες δεξαμενές, κενές φορητές δεξαμενές, κενά εμπορευματοκιβώτια-δεξαμενές και μικρά κενά εμπορευματοκιβώτια τα οποία περιείχαν αυτήν την ουσία, δεν υπόκεινται στις απαιτήσεις της ADR.
- 593 Αυτό το αέριο, προοριζόμενο για την ψύξη π.χ. ιατρικών ή βιολογικών δειγμάτων, αν περιεχόταν σε δοχεία διπλών τοιχωμάτων τα οποία συμμορφώνονται με τις προδιαγραφές της οδηγίας συσκευασίας P203, παράγραφος (6) για ανοικτά κρυογενικά δοχεία του 4.1.4.1 δεν υπόκειται στις απαιτήσεις της ADR εκτός όπως ορίζεται στην 5.5.3
- 594 Τα ακόλουθα είδη, κατασκευασμένα και γεμισμένα σύμφωνα με τους κανονισμούς της χώρας κατασκευής και συσκευασμένα σε γερές εξωτερικές συσκευασίες, δεν υπόκεινται στις απαιτήσεις της ADR :
- αριθμ. UN 1044 πυροσβεστήρες που φέρουν προστασία έναντι ακούσιας εκκένωσης,
 - αριθμ. UN 3164 είδη, υπό σταθερή πνευματική ή υδραυλική πίεση, σχεδιασμένα να ανθίστανται επιτυχώς σε πιέσεις μεγαλύτερες από την εσωτερική πίεση του αερίου λόγω μεταφοράς δύναμης, ή λόγω εσωτερικής αντοχής ή δομής.

- 596 Τα πιγμέντα καδμίου, όπως θειούχα άλατα του καδμίου, σουλφοσεληνιούχα άλατα καδμίου και άλατα καδμίου με υψηλότερα λιπαρά οξέα (π.χ. στεατικό κάδμιο), δεν υπόκεινται στις απαιτήσεις της ADR.
- 597 Τα διαλύματα οξικού οξέος με όχι περισσότερο από 10% καθαρό οξύ κατά μάζα, δεν υπόκεινται στις απαιτήσεις της ADR.
- 598 Τα παρακάτω δεν υπόκεινται στις απαιτήσεις της ADR :
- (a) Οι νέοι συσσωρευτές αποθήκευσης, όταν :
- είναι ασφαλισμένοι με τέτοιον τρόπο ώστε να μην μπορούν να γλιστρήσουν, πέσουν ή πάθουν βλάβη,
 - παρέχονται με μηχανήματα μεταφοράς, εκτός και αν είναι κατάλληλα στοιβαγμένοι, π.χ. σε παλέτες,
 - δεν υπάρχουν επικίνδυνα ίχνη αλκάλων ή οξέα σε εξωτερικό χώρο,
 - προστατεύονται κατά των βραχυκυκλωμάτων.
- (b) Οι μεταχειρισμένοι συσσωρευτές αποθήκευσης όταν :
- οι θήκες τους δεν έχουν βλάβη,
 - είναι ασφαλισμένοι με τέτοιον τρόπο ώστε δεν μπορούν να έχουν διαρροές, να γλιστρήσουν, να πέσουν ή να πάθουν βλάβη, π.χ. κατά τη στοιβασή τους σε παλέτες,
 - δεν υπάρχουν επικίνδυνα ίχνη αλκάλων ή οξέα στο εξωτερικό των ειδών,
 - προστατεύονται κατά των βραχυκυκλωμάτων.

“Μεταχειρισμένοι συσσωρευτές αποθήκευσης” σημαίνει συσσωρευτές οι οποίοι μεταφέρονται για ανακύκλωση μετά το τέλος του κανονικού χρόνου ζωής τους.

- 599 (Διαγραφή)
- 600 Το πεντοξειδίο του βαναδίου, λιωμένο και στερεοποιημένο, δεν υπόκειται στις απαιτήσεις της ADR.
- 601 Τα φαρμακευτικά προϊόντα (φάρμακα) έτοιμα για χρήση, τα οποία είναι ουσίες κατασκευασμένες και συσκευασμένες σε πακεταρίσματα τέτοιου τύπου που προορίζεται για λιανική πώληση ή διακίνηση για προσωπική ή οικιακή κατανάλωση δεν υπόκεινται στις απαιτήσεις της ADR.
- 602 Σουλφίδια του φωσφόρου που δεν είναι απαλλαγμένα από κίτρινο και λευκό φώσφορο δεν πρέπει να εγκρίνονται για μεταφορά.
- 603 Άνυδρο υδροκυάνιο που δεν πληροί την περιγραφή για αριθμ. UN 1051 ή αριθμ. UN 1614 δεν πρέπει να εγκρίνεται για μεταφορά. Το υδροκυάνιο (υδροκυανικό οξύ) που περιέχει λιγότερο από 3% σε νερό είναι σταθερό, αν η τιμή του pH είναι 2.5 ± 0.5 και το υγρό είναι καθαρό και άχρωμο.
- 604-606 (Διαγραφή)
- 607 Τα μείγματα νιτρικού καλίου και νιτρώδους νατρίου με ένα άλας αμμωνίου δεν πρέπει να εγκρίνονται για μεταφορά.
- 608 (Διαγραφή)
- 609 Τετρανιτρομεθάνιο, όχι ελεύθερο από εύφλεκτες ακαθαρσίες, δεν πρέπει να εγκρίνεται για μεταφορά.

- 610 Η μεταφορά αυτής της ουσίας, όταν περιέχει περισσότερο από 45% υδροκυάνιο απαγορεύεται.
- 611 Το νιτρικό αμμώνιο που περιέχει περισσότερο από 0.2% καύσιμες ουσίες (συμπεριλαμβανομένης οποιασδήποτε οργανικής ουσίας εκφρασμένη σε ισοδύναμο άνθρακα) δεν πρέπει να εγκρίνεται για μεταφορά εκτός αν είναι συστατικό μίας εκρηκτικής ουσίας ή ενός είδους της Κλάσης 1.
- 612 *(Δεσμευμένο)*
- 613 Το διάλυμα χλωρικού οξέος που περιέχει περισσότερο από 10% χλωρικό οξύ και μείγματα χλωρικού οξέος με οποιοδήποτε άλλο υγρό εκτός του νερού δεν πρέπει να εγκρίνεται για μεταφορά.
- 614 Η 2,3,7,8-тетраχλωροдибензо-p-диоксίνη (TCDD) σε συγκεντρώσεις που θεωρούνται πολύ τοξικές σύμφωνα με τα κριτήρια στο 2.2.61.1 δεν πρέπει να εγκρίνεται για μεταφορά.
- 615 *(Δεσμευμένο)*
- 616 Οι ουσίες που περιέχουν περισσότερο από 40% υγρούς νιτρικούς εστέρες θα ικανοποιούν τη δοκιμή εξίδρωσης που καθορίζεται στο 2.3.1.
- 617 Παράλληλα με τον τύπο του εκρηκτικού, επάνω στα κόλα πρέπει να σημαίνεται επίσης και η εμπορική ονομασία.
- 618 Σε δοχεία που περιέχουν 1,2-βουταδιένιο, η συγκέντρωση οξυγόνου σε αέρια φάση δεν πρέπει να υπερβαίνει τα 50 ml/m³.
- 619-622 *(Δεσμευμένο)*
- 623 Ο αριθμ. UN 1829 τριοξειδίου του θείου πρέπει να σταθεροποιείται με την προσθήκη ενός αναστολέα. Τριοξείδιο του θείου, καθαρό τουλάχιστον στο 99.95%, μπορεί να μεταφερθεί χωρίς αναστολέα σε δεξαμενές, εφόσον η θερμοκρασία του διατηρείται στους 32.5 °C ή παραπάνω. Για τη μεταφορά αυτής της ουσίας χωρίς αναστολέα σε δεξαμενές σε ελάχιστη θερμοκρασία των 32.5 °C, η περιγραφή "**Μεταφορά υπό ελάχιστη θερμοκρασία του προϊόντος των 32.5 °C**" πρέπει να υπάρχει στο έγγραφο μεταφοράς.
- 625 Κόλα που περιέχουν αυτά τα είδη πρέπει να φέρουν σήμανση καθαρή και ανεξίτηλη όπως υποδεικνύεται παρακάτω :
"UN 1950 ΑΕΡΟΛΥΜΑΤΑ"
- 626-627 *(Δεσμευμένο)*
- 632 Ουσία που θεωρείται ότι είναι αυθόρμητα εύφλεκτη (πυροφορική).
- 633 Κόλα και μικρά εμπορευματοκιβώτια που περιέχουν αυτήν την ουσία πρέπει να φέρουν την ακόλουθη σήμανση: "**Διατηρείστε το μακριά από οποιαδήποτε πηγή ανάφλεξης**". Αυτή η σήμανση πρέπει να είναι στην επίσημη γλώσσα της χώρας αποστολής, και επίσης, αν αυτή η γλώσσα δεν είναι τα Αγγλικά, Γαλλικά ή Γερμανικά, σε Αγγλικά, Γαλλικά ή Γερμανικά, εκτός αν υπάρχει συμφωνία μεταξύ των χωρών αναφερόμενη στη διαδικασία μεταφοράς, που προβλέπει διαφορετικά.
- 634 *(Διαγραφή)*
- 635 Κόλα που περιέχουν αυτά τα είδη δεν χρειάζεται να φέρουν ετικέτα συμμορφώσιμη με το υπόδειγμα Νο. 9 εκτός αν το είδος είναι πλήρως κλεισμένο από το πακετάρισμα,

ή ξύλινο δικτυωτό κιβώτιο ή άλλα μέσα που παρεμποδίζουν τον άμεσο προσδιορισμό της ταυτοποίησής του.

- 636 (a) Τα ηλεκτρικά στοιχεία που περιέχονται σε εξοπλισμό δεν θα μπορούν να αποφορτιστούν κατά τη διάρκεια της μεταφοράς σε σημείο που η τάση του ανοικτού κυκλώματος να πέφτει κάτω από τα 2 βολτ ή δύο τρίτα της τάσης του μη αποφορτισθέντος στοιχείου, οτιδήποτε είναι χαμηλότερο.
- (b) Μέχρι την μονάδα ενδιάμεσης επεξεργασίας, χρησιμοποιούνται ηλεκτρικά στοιχεία λιθίου και μπαταρίες με μεικτή μάζα που δεν υπερβαίνουν τα 500 g η κάθε μια, είτε περιέχονται ή όχι σε εξοπλισμό, συλλέγονται και παραδίδονται για μεταφορά προς διάθεση, μαζί με ή χωρίς άλλες μη λιθίου ηλεκτρικά στοιχεία ή μπαταρίες, οι οποίες δεν υπόκεινται σε άλλες διατάξεις της ADR, εφόσον πληρούν τις ακόλουθες συνθήκες :
- (i) Συμμορφώνονται με τις διατάξεις της οδηγίας συσκευασίας P903b
- (ii) Ένα σύστημα διασφάλισης ποιότητας είναι διαθέσιμο για να εξασφαλίσει ότι το συνολικό ποσό των μπαταριών λιθίου ή μπαταριών ανά μονάδα μεταφοράς δεν υπερβαίνει τα 333 kg
- (iii) Τα κόλα θα φέρουν την επιγραφή: "ΜΕΤΑΧΕΙΡΙΣΜΕΝΕΣ ΜΠΑΤΑΡΙΕΣ ΛΙΘΙΟΥ".

- 637 Γενετικά τροποποιημένοι μικροοργανισμοί είναι αυτοί οι οποίοι δεν είναι επικίνδυνοι για τους ανθρώπους και τα ζώα, αλλά που μπορούν να μεταβάλουν ζωικές, φυτικές, μικροβιολογικές ουσίες και οικοσυστήματα, με τέτοιον τρόπο που δεν μπορούν να συμβούν με φυσικό τρόπο. Γενετικά τροποποιημένοι μικροοργανισμοί και γενετικά τροποποιημένοι οργανισμοί δεν υπόκεινται στις διατάξεις της ADR όταν εγκρίνονται για την ίδια χρήση τους, από τις αρμόδιες αρχές των κρατών προέλευσης, διαμετακίνησης, προορισμού³.

Ζωντανά σπονδυλωτά ή ασπόνδυλα ζώα δεν πρέπει να χρησιμοποιούνται για τη μεταφορά αυτών των ουσιών ταξινομημένες υπό αυτόν τον αριθμ. UN εκτός αν οι ουσίες δεν μπορούν να μεταφερθούν με οποιονδήποτε άλλον τρόπο. Για τη μεταφορά ευπαθών ουσιών υπό αυτόν τον αριθμ. UN πρέπει να δοθούν κατάλληλες πληροφορίες, π.χ.: "**Να διατηρείται δροσερό στους +2 °/+4 °C**" ή "**Μεταφορά σε κατεψυγμένη μορφή**" ή "**Να μην καταψυχθεί**".

- 638 Ουσίες που σχετίζονται με αυτενεργείς ουσίες (βλέπε 2.2.41.1.19).
- 639 Βλέπε 2.2.2.3, κωδικός ταξινόμησης 2F, αριθμ. UN 1965, Σημείωση 2.
- 640 Τα φυσικά και τεχνικά χαρακτηριστικά που αναφέρονται στη στήλη (2) του Πίνακα Α του Κεφαλαίου 3.2, που ορίζουν διαφορετικούς κωδικούς δεξαμενής για τη μεταφορά ουσιών της ίδιας ομάδας συσκευασίας σε δεξαμενές ADR.

Προκειμένου να αναγνωρίζονται αυτά τα φυσικά και τεχνικά χαρακτηριστικά του προϊόντος που μεταφέρεται σε δεξαμενή, τα ακόλουθα θα πρέπει να προστίθενται στις λεπτομέρειες που απαιτούνται στο έγγραφο μεταφοράς, μόνο στην περίπτωση μεταφοράς σε δεξαμενές ADR :

³ Βλέπε Μέρος C της οδηγίας 2001/18/EC του Ευρωπαϊκού Κοινοβουλίου και του Συμβουλίου για τη σκόπιμη απελευθέρωση στο περιβάλλον γενετικά τροποποιημένων οργανισμών που αντικαθιστά την Οδηγία του Συμβουλίου 90/220/EEC (Επίσημη Εφημερίδα των Ευρωπαϊκών Κοινοτήτων, Νο. L 106 17 Απριλίου 2001, σελ. 8-14), που περιγράφει εκτενώς τις διαδικασίες έγκρισης για την Ευρωπαϊκή Ένωση.

“Ειδική διάταξη 640X”, όπου “X” είναι το ισχύον κεφαλαίο γράμμα που εμφανίζεται μετά την αναφορά στην ειδική διάταξη 640 στη στήλη (6) του Πίνακα Α του Κεφαλαίου 3.2.

Οι λεπτομέρειες αυτές, μπορούν, ωστόσο, να καθίστανται περιττές στην περίπτωση μεταφοράς με ένα τύπο δεξαμενής, που για ουσίες μιας συγκεκριμένης ομάδας συσκευασίας ενός συγκεκριμένου αριθμ. UN, ικανοποιεί τουλάχιστον τις αυστηρότερες απαιτήσεις.

- 642 Εκτός και αν έχει εγκριθεί από το 1.1.4.2, αυτή η καταχώρηση του Κανονισμού Προτύπων του ΟΗΕ δεν πρέπει να χρησιμοποιηθεί για μεταφορά λιπασμάτων σε διαλύματα που περιέχουν ελεύθερη αμμωνία.
- 643 Χαλίκια ή μείγμα αμμοχάλικου με άσφαλτο δεν υπόκειται στις απαιτήσεις της Κλάσης 9.
- 644 Η ουσία αυτή είναι αποδεκτή για μεταφορά υπό την προϋπόθεση ότι :
- Το pH είναι μεταξύ 5 και 7 μετρούμενο σε υδατικό διάλυμα 10% της μεταφερόμενης ουσίας.
 - Το διάλυμα δεν περιέχει περισσότερο από 0.2% καύσιμο υλικό ή χλωριούχα συστατικά σε ποσότητες τέτοιες ώστε το επίπεδο του χλωρίου υπερβαίνει το 0.02%.
- 645 Ο κωδικός ταξινόμησης όπως αναφέρεται στη Στήλη (3b) του Πίνακα Α του Κεφαλαίου 3.2 θα χρησιμοποιείται μόνο με την έγκριση της αρμόδιας αρχής του Συμβαλλόμενου Μέρους στην ADR πριν από τη μεταφορά. Η έγκριση θα δίδεται εγγράφως με τη μορφή πιστοποιητικού έγκρισης ταξινόμησης [βλέπε 5.4.1.2.1.(g)] και θα παρέχεται με μοναδικό αριθμό αναφοράς. Όταν έχει γίνει καταχώρηση σε μία υποδιαίρεση σύμφωνα με τη διαδικασία της 2.2.1.1.7.2, η αρμόδια αρχή μπορεί να απαιτήσει η ταξινόμηση να επιβεβαιώνεται με βάση τα αποτελέσματα των δοκιμών που προέρχονται από τις Σειρές Δοκιμών 6 του Εγχειριδίου Δοκιμών και Κριτηρίων, Μέρος I, Τμήμα 16.
- 646 Άνθρακας ενεργοποιημένος με ατμό νερού, δεν υπόκειται στις διατάξεις της ADR.
- 647 Η μεταφορά ξιδιού και βρώσιμου οξικού οξέος με όχι περισσότερο από 25% καθαρό οξύ κατά μάζα υπόκειται μόνο στις ακόλουθες απαιτήσεις :
- (a) Συσκευασίες, συμπεριλαμβανομένων των IBCs και των μεγάλων συσκευασιών, και οι δεξαμενές θα κατασκευάζονται από ανοξείδωτο χάλυβα ή πλαστικό υλικό το οποίο παρουσιάζει μία μόνιμη ανθεκτικότητα στη διάβρωση από το ξίδι / το βρώσιμο οξικό οξύ.
 - (b) Συσκευασίες, συμπεριλαμβανομένων IBCs και μεγάλων συσκευασιών, και δεξαμενές θα υπόκεινται σε οπτική επιθεώρηση από τον ιδιοκτήτη τουλάχιστον μία φορά το χρόνο. Τα αποτελέσματα των επιθεωρήσεων θα καταγράφονται και το αρχείο θα τηρείται για τουλάχιστον ένα χρόνο. Φθαρμένες συσκευασίες, συμπεριλαμβανομένων IBCs και μεγάλων συσκευασιών, και οι δεξαμενές δεν θα πρέπει να γεμίζονται.
 - (c) Συσκευασίες, συμπεριλαμβανομένων IBCs και μεγάλων συσκευασιών, και δεξαμενές θα πρέπει να γεμίζονται με τέτοιο τρόπο ώστε το προϊόν να μη χύνεται ή να παραμένει κολλημένο στην εξωτερική επιφάνεια.
 - (d) Τα πώματα και τα κλεισίματα θα πρέπει να είναι ανθεκτικά στο ξίδι / βρώσιμο οξικό οξύ. Οι συσκευασίες, συμπεριλαμβανομένων των IBCs και των μεγάλων συσκευασιών, και οι δεξαμενές θα πρέπει να σφραγίζονται

ερμητικά από τον συσκευαστή ή τον πληρωτή έτσι ώστε να μην υπάρχει καμία διαρροή υπό συνήθεις συνθήκες μεταφοράς.

- (e) Μπορούν να χρησιμοποιούνται συνδυασμένες συσκευασίες με εσωτερική συσκευασία κατασκευασμένη από γυαλί ή πλαστικό (βλέπε οδηγία συσκευασίας P001 στο 4.1.4.1) που πληρούν τις γενικές απαιτήσεις συσκευασίας των 4.1.1.1, 4.1.1.2, 4.1.1.4, 4.1.1.5, 4.1.1.6, 4.1.1.7 και 4.1.1.8,

Οι άλλες διατάξεις της ADR δεν ισχύουν.

- 648 Είδη εμβαπτισμένα σε παρασιτοκτόνα, όπως φύλλα από ινσανίδες, ταινίες χαρτιού, βόλοι βαμβακιού-μαλλιού, φύλλα πλαστικού υλικού, σε ερμητικά κλειστή περιτύλιξη, δεν υπόκεινται στις διατάξεις της ADR.

- 649 *(Διαγραφή)*

- 650 Τα απόβλητα που αποτελούνται από υπολείμματα συσκευασιών, στερεοποιημένα υπολείμματα και υγρά υπολείμματα χρωμάτων μπορούν να μεταφέρονται σαν ουσίες της ομάδας συσκευασίας II. Επιπλέον των διατάξεων του αριθμ. UN 1263 ομάδα συσκευασίας II, τα απόβλητα μπορούν επίσης να συσκευάζονται και να μεταφέρονται ως ακολούθως :

- (a) Τα απόβλητα μπορούν να συσκευάζονται σύμφωνα με την οδηγία συσκευασίας P002 του 4.1.4.1. ή με την οδηγία συσκευασίας IBC06 του 4.1.4.2,
- (b) Τα απόβλητα μπορούν να συσκευάζονται σε εύκαμπτα IBCs των τύπων 13H3, 13H4 και 13H5 σε υπερσυσκευασίες με ολοκληρωμένα τοιχώματα,
- (c) Οι δοκιμές των συσκευασιών και των IBCs με βάση τα (a) και (b) μπορούν να πραγματοποιούνται σύμφωνα με τις απαιτήσεις των Κεφαλαίων 6.1 ή 6.5 ανάλογα τη περίπτωση, σε σχέση με τα στερεά και στο επίπεδο δοκιμής της ομάδας συσκευασίας II.

Οι δοκιμές θα πραγματοποιούνται σε συσκευασίες και IBCs, γεμάτες με αντιπροσωπευτικό δείγμα αποβλήτων, όπως ετοιμάζεται για τη μεταφορά,

- (d) Η μεταφορά χύμα επιτρέπεται σε καλυμμένα οχήματα, κλειστά εμπορευματοκιβώτια ή καλυμμένα μεγάλα εμπορευματοκιβώτια, όλα με ολοκληρωμένα τοιχώματα. Το σώμα των οχημάτων ή των εμπορευματοκιβωτίων θα πρέπει να είναι στεγανό από διαρροή ή να καθίσταται στεγανό από διαρροή, για παράδειγμα με κατάλληλα μέσα επαρκούς ανθεκτικής εσωτερικής επίστρωσης,
- (e) Αν τα απόβλητα μεταφέρονται υπό τις συνθήκες αυτής της ειδικής διάταξης, τα εμπορεύματα θα δηλώνονται σύμφωνα με την 5.4.1.1.3 στο έγγραφο μεταφοράς, ως ακολούθως :

“UN 1263 ΑΠΟΒΛΗΤΑ ΧΡΩΜΑΤΩΝ, 3, II, (D/E)”, ή
 “UN 1263 ΑΠΟΒΛΗΤΑ ΧΡΩΜΑΤΩΝ, 3, PG II, (D/E)”

- 651 Η ειδική Διάταξη V2 (1) δεν ισχύει αν η καθαρή εκρηκτική μάζα ανά μονάδα μεταφοράς δεν υπερβαίνει τα 4 000 kg, υπό την προϋπόθεση ότι η καθαρή εκρηκτική μάζα ανά όχημα δεν υπερβαίνει τα 3 000 kg.

- 652 Τα δοχεία από ωστενιτικό ανοξείδωτο χάλυβα ή φερριτικό και ωστενιτικό χάλυβα (χάλυβα Duplex) ή συγκολλημένο τιτάνιο, που δεν ικανοποιούν τις απαιτήσεις του Κεφαλαίου 6.2, αλλά έχουν κατασκευαστεί και εγκριθεί σύμφωνα με τις εθνικές διατάξεις αεροπλοίας για χρήση ως δοχεία καυσίμων αερόστατου ή αερόπλοιου θερμού αέρα, που τίθενται σε λειτουργία (ημερομηνία αρχικής επιθεώρησης) πριν από την 1^η Ιουλίου 2004, μπορούν να μεταφέρονται οδικώς, υπό την προϋπόθεση ότι ικανοποιούν τις ακόλουθες συνθήκες :
- (a) Συμμορφώνονται με τις γενικές διατάξεις του 6.2.1,
 - (b) Ο σχεδιασμός και η κατασκευή των δοχείων έχει εγκριθεί για αεροπορική χρήση από την εθνική αρχή αέριας μεταφοράς,
 - (c) Ως εξαίρεση από τις διατάξεις της 6.2.3.1.2, η πίεση υπολογισμού θα προκύπτει για μια μειωμένη μέγιστη θερμοκρασία περιβάλλοντος των +40 °C. Στην περίπτωση αυτή :
 - (i) ως εξαίρεση από το 6.2.5.1, οι κύλινδροι μπορούν να κατασκευάζονται από ελασμένο και σκληρυνμένο εμπορικά καθαρό τιτάνιο με ελάχιστες απαιτήσεις $R_m > 450 \text{ MPa}$, $\epsilon_A > 20\%$ ($\epsilon_A =$ επιμήκυνση μετά από θραύση),
 - (ii) κύλινδροι από ωστενιτικό ανοξείδωτο χάλυβα και φερριτικό και ωστενιτικό χάλυβα (χάλυβα Duplex) μπορούν να χρησιμοποιούνται με επίπεδο φόρτισης έως 85% του ελάχιστου εγγυημένου ορίου διαρροής (Re) σε πίεση υπολογισμού που προκύπτει από μειωμένη μέγιστη θερμοκρασία περιβάλλοντος των +40 °C,
 - (iii) τα δοχεία θα πρέπει να είναι εξοπλισμένα με διάταξη εκτόνωσης πίεσης με ονομαστική πίεση 26 bar. Η πίεση δοκιμής των δοχείων αυτών δεν θα πρέπει να είναι μικρότερη από 30 bar,
 - (d) Όταν οι εξαιρέσεις από το (c) δεν ισχύουν, τα δοχεία θα σχεδιάζονται για θερμοκρασία αναφοράς 65 °C και θα εξοπλίζονται με συσκευή εκτόνωσης πίεσης με ονομαστική πίεση που καθορίζεται από την αρμόδια αρχή της χώρας χρήσης,
 - (e) Το κυρίως σώμα των δοχείων θα είναι καλυμμένο με εξωτερικό, ανθεκτικό στο νερό προστατευτικό στρώμα, πάχους τουλάχιστον 25 mm από δομικό πορώδη αφρό ή ισοδύναμο υλικό,
 - (f) Κατά τη μεταφορά, το δοχείο θα είναι γερά ασφαλισμένο σε κλωβό συσκευασίας ή σε επιπρόσθετη διάταξη ασφάλειας,
 - (g) Τα δοχεία θα σημαίνονται με σαφή, ορατή ετικέτα που θα δηλώνει ότι τα δοχεία είναι για χρήση μόνο σε αερόστατα θερμού αέρα και αερόπλοια θερμού αέρα,
 - (h) Η διάρκεια χρήσης (από την ημερομηνία της αρχικής επιθεώρησης) δεν θα υπερβαίνει τα 25 έτη.
- 653 Η μεταφορά του αερίου αυτού σε κυλίνδρους των οποίων το γινόμενο πίεσης δοκιμής επί την χωρητικότητα είναι κατά μέγιστο 15.2 MPa.litre (152 bar.litre), δεν υπόκειται σε άλλες διατάξεις της ADR, εφόσον ικανοποιούνται οι παρακάτω συνθήκες :
- Οι διατάξεις για κατασκευή και δοκιμή των κυλίνδρων τηρούνται,

- Οι κύλινδροι περιέχονται σε εξωτερικές συσκευασίες οι οποίες πληρούν τουλάχιστον τις απαιτήσεις του Μέρους 4 για συνδυασμένες συσκευασίες. Οι γενικές διατάξεις συσκευασίας των 4.1.1.1, 4.1.1.2 και 4.1.1.5 έως 4.1.1.7 θα πρέπει να τηρούνται,
- Οι κύλινδροι δεν συσκευάζονται μαζί με άλλα επικίνδυνα εμπορεύματα,
- Η συνολική μεικτή μάζα ενός κόλου δεν υπερβαίνει τα 30 kg, και
- Κάθε συσκευασία φέρει καθαρή και ανεξίτηλη σήμανση με “UN 1006” για το αργόν, συμπιεσμένο “UN 1013” για το διοξείδιο του άνθρακα, “UN 1046” για το ήλιο, συμπιεσμένο ή “UN 1066” για το άζωτο, συμπιεσμένο. Η σήμανση αυτή περιβάλλεται από μία γραμμή και εκτίθεται σε περιοχή σχήματος – διαμαντιού (ρόμβου) με μέγεθος τουλάχιστον 100 mm επί 100 mm.

654 Άχρηστοι αναπτήρες που έχουν συγκεντρωθεί ξεχωριστά και αποστέλλονται σύμφωνα με την 5.4.1.1.3 μπορούν να μεταφέρονται σύμφωνα με αυτή την καταχώρηση για απόρριψη. Δεν είναι ανάγκη να προστατεύονται έναντι ακούσιου αδειάσματος, υπό τον όρο ότι έχουν ληφθεί μέτρα για την αποφυγή κινδύνου δημιουργίας πίεσης και επικίνδυνων ατμοσφαιρών.

Οι άχρηστοι αναπτήρες, διαφορετικοί από εκείνους που έχουν διαρροή ή έχουν παραμορφωθεί έντονα, θα συσκευάζονται σύμφωνα με την οδηγία συσκευασίας P003. Επιπρόσθετα οι ακόλουθες διατάξεις θα έχουν εφαρμογή :

- μόνο άκαμπτες συσκευασίες μέγιστης ικανότητας 60 λίτρων θα χρησιμοποιούνται,
- οι συσκευασίες θα γεμίζονται με νερό ή οποιοδήποτε άλλο κατάλληλο προστατευτικό υλικό για να αποφευχθεί οιαδήποτε ανάφλεξη,
- κάτω από ομαλές συνθήκες μεταφοράς όλοι οι μηχανισμοί ανάφλεξης των αναφλεκτήρων θα καλύπτονται πλήρως από το προστατευτικό υλικό,
- οι συσκευασίες πρέπει να αερίζονται επαρκώς για να αποτρέπουν τη δημιουργία εύφλεκτης ατμόσφαιρας και συσσώρευσης πίεσης,
- οι συσκευασίες πρέπει να μεταφέρονται μόνο σε αεριζόμενα ανοικτά οχήματα ή εμπορευματοκιβώτια.

Αναπτήρες που έχουν διαρροή ή είναι έντονα παραμορφωμένοι πρέπει να μεταφέρονται σε συσκευασίες συλλογής, υπό τον όρο ότι έχουν ληφθεί τα απαραίτητα μέτρα για να διασφαλιστεί ότι δεν έχει συσσωρευτεί επικίνδυνη πίεση.

ΣΗΜΕΙΩΣΗ: Η ειδική διάταξη 201 και ειδικές διατάξεις συσκευασίας PP84 και RR5 της οδηγίας συσκευασίας P002 στο 4.1.4.1 δεν έχουν εφαρμογή στους άχρηστους αναπτήρες..

- 655 Φιάλες και τα πόματά τους που έχουν σχεδιαστεί, κατασκευαστεί, εγκριθεί και επισημανθεί σύμφωνα με την Οδηγία 97/23/EC⁴ και χρησιμοποιούνται σε αναπνευστικές συσκευές μπορούν να μεταφέρονται χωρίς να είναι σύμφωνες προς το Κεφάλαιο 6.2, υπό την προϋπόθεση ότι υποβάλλονται στις καθοριζόμενες στην 6.2.1.6.1 επιθεωρήσεις και δοκιμές και ότι δεν υπάρχει υπέρβαση του διαστήματος μεταξύ των δοκιμών που ορίζεται στην οδηγία συσκευασίας P200 στην 4.1.4.1. Η πίεση που χρησιμοποιείται στη δοκιμή υδραυλικής πίεσης είναι η πίεση που επισημαίνεται επί της φιάλης σύμφωνα με την Οδηγία 97/23/EC.
- 656 (Διαγραφή)
- 657 Αυτή η καταχώριση πρέπει να χρησιμοποιείται για τη τεχνικά καθαρή ουσία μόνο, για μείγματα συστατικών LPG, βλέπε αριθμ. UN 1965 ή βλέπε αριθμ. UN 1075 σε συνδυασμό με τη ΣΗΜΕΙΩΣΗ 2 στην 2.2.2.3.
- 658 Αριθμ. UN 1057 ΑΝΑΠΤΗΡΕΣ που συμμορφώνονται με το πρότυπο EN ISO 9994:2006 + A1:2008 «Αναπτήρες – Προδιαγραφές Ασφαλείας» και αριθμ. UN 1057 ΑΝΤΑΛΛΑΚΤΙΚΑ ΑΝΑΠΤΗΡΩΝ, μπορούν να μεταφέρονται μόνο σύμφωνα με τις διατάξεις 3.4.1 (a) μέχρι (h), 3.4.2 (εκτός από τη συνολική μεικτή μάζα των 30 kg), 3.4.3 (εκτός από τη συνολική μεικτή μάζα των 20 kg), 3.4.11 και 3.4.12, υπό τον όρο ότι πληρούνται οι ακόλουθες προϋποθέσεις :
- (a) Η συνολική μεικτή μάζα του κάθε κόλου δεν υπερβαίνει τα 10 kg,
- (b) Όχι περισσότερα από 100 kg μεικτή μάζα τέτοιων κόλων να μεταφέρονται σε ένα όχημα, και
- (c) Κάθε εξωτερική συσκευασία να φέρει ευδιάκριτη και ανεξίτηλη σήμανση με “UN 1057 ΑΝΑΠΤΗΡΕΣ” ή “UN 1057 ΑΝΤΑΛΛΑΚΤΙΚΑ ΑΝΑΠΤΗΡΩΝ”, όπως ενδείκνυται.
- 659 Ουσίες στις οποίες οι κωδικοί PP86 ή TP7 αναγράφονται στη στήλη (9a) και στη στήλη (11) του πίνακα Α στο κεφάλαιο 3.2, και συνεπώς απαιτούν αέρα για να εξαλειφθούν από τον χώρο των ατμών, δεν θα πρέπει να χρησιμοποιούνται για μεταφορά υπό αυτόν τον αριθμό UN, αλλά θα πρέπει να μεταφέρονται κάτω από τους αντίστοιχους αριθμούς UN όπως καταχωρούνται στον Πίνακα Α του Κεφαλαίου 3.2.

ΣΗΜΕΙΩΣΗ: Βλέπε επίσης 2.2.2.1.7.

⁴ Οδηγία 97/23/EC του Ευρωπαϊκού Κοινοβουλίου και του Συμβουλίου της 29ης Μαΐου 1997 για την προσέγγιση των νομοθεσιών των κρατών μελών σχετικά με τον εξοπλισμό υπό πίεση (PED) (Επίσημη Εφημερίδα των Ευρωπαϊκών Κοινοτήτων αριθ. L 181 της 9ης Ιουλίου 1997, σελ. 1-55).

660 Για τη μεταφορά συστημάτων συγκράτησης αερίων καυσίμων σχεδιασμένα να ταιριάζουν σε μηχανοκίνητα οχήματα, που περιέχουν αυτό το αέριο, οι διατάξεις του υποτομήματος 4.1.4.1, Κεφάλαιο 5.2, Κεφάλαιο 5.4 και Κεφάλαιο 6.2 της ADR δεν χρειάζεται να εφαρμόζονται, υπό τον όρο ότι πληρούνται οι ακόλουθες προϋποθέσεις:

- (a) Το σύστημα συγκράτησης αερίων καυσίμων θα πρέπει να πληροί τις απαιτήσεις του Κανονισμού ECE No.67 Αναθεώρηση 2⁵, Κανονισμός ECE No.110 Αναθεώρηση 1⁶ ή Κανονισμός ECE No. 115⁷ ή Κανονισμός (EC) No. 79/2009⁸ σε συνδυασμό με τον Κανονισμό (EU) No. 406/2010⁹, ανάλογα με την περίπτωση.
- (b) Τα συστήματα συγκράτησης αερίων καυσίμων θα πρέπει να είναι στεγανά και δεν θα πρέπει να παρουσιάζουν σημάδια από εξωτερικές ζημιές, τα οποία μπορεί να επηρεάσουν την ασφάλειά τους.

ΣΗΜΕΙΩΣΗ 1: Τα κριτήρια μπορούν να βρεθούν στα πρότυπα ISO 11623:2002 Μεταφερόμενοι κύλινδροι αερίου – Περιοδική επιθεώρηση και δοκιμή των σύνθετων κυλίνδρων αερίου [ή ISO DIS 19078 Κύλινδροι αερίου – Επιθεώρηση της εγκατάστασης των κυλίνδρων, και επανέλεγχο των κυλίνδρων υψηλής πίεσης για την αποθήκευση εντός οχήματος του φυσικού αερίου για τα αυτοκινούμενα οχήματα].

ΣΗΜΕΙΩΣΗ 2: Εάν τα συστήματα συγκράτησης αερίων καυσίμων δεν είναι στεγανά ή παραγεμισμένα ή εάν παρουσιάζουν ζημιά, η οποία μπορεί να επηρεάσει την ασφάλεια τους, θα πρέπει να μεταφέρονται μόνο σε δοχεία συλλογής υπό πίεση σύμφωνα με την ADR..

- (c) Εάν το σύστημα συγκράτησης αερίων καυσίμων είναι εξοπλισμένο με δυο βαλβίδες ή περισσότερες ολοκληρωμένες σε σειρά, οι δυο βαλβίδες θα πρέπει να είναι τόσο κλειστές όσο να είναι αεροστεγείς κάτω από κανονικές συνθήκες μεταφοράς. Εάν μόνο μια βαλβίδα υπάρχει ή μόνο μια βαλβίδα λειτουργεί κανονικά, όλα τα ανοίγματα με εξαίρεση το άνοιγμα της συσκευής εκτόνωσης της πίεσης θα πρέπει να είναι τόσο κλειστά όσο να είναι αεροστεγή κάτω από κανονικές συνθήκες μεταφοράς.
- (d) Τα συστήματα συγκράτησης αερίων καυσίμων θα πρέπει να μεταφέρονται κατά τέτοιο τρόπο ώστε να αποφεύγεται η παρεμπόδιση της συσκευής εκτόνωσης της πίεσης ή οποιαδήποτε βλάβη στις βαλβίδες και σε οποιοδήποτε άλλο μέρος πεπιεσμένο των συστημάτων συγκράτησης αερίων καυσίμων και ακούσια απελευθέρωση του αερίου κάτω από κανονικές συνθήκες μεταφοράς. Το σύστημα συγκράτησης αερίων καυσίμων πρέπει να είναι ασφαλισμένο έτσι ώστε να εμποδίζεται η ολίσθηση, κύλιση ή κατακόρυφη μετακίνηση.

⁵ ECE Κανονισμός No.67 (Ενιαίες Διατάξεις που αφορούν: I. Έγκριση ειδικού εξοπλισμού οχήματος που χρησιμοποιεί υδροποιημένα αέρια πετρελαίου στο σύστημα πρόωσης, II. Έγκριση οχήματος που είναι εξοπλισμένο με ειδικό εξοπλισμό για την χρήση υδροποιημένου αερίου πετρελαίου για το σύστημα πρόωσης, σε σχέση με την εγκατάσταση του εν λόγω εξοπλισμού).

⁶ ECE Κανονισμός No.110 (Ενιαίες Διατάξεις που αφορούν: I. Συγκεκριμένα εξαρτήματα των μηχανοκίνητων οχημάτων που χρησιμοποιούν συμπιεσμένο φυσικό αέριο (CNG) στο σύστημα πρόωσης, II. Οχήματα σε σχέση με την εγκατάσταση των ειδικών εξαρτημάτων ενός συγκεκριμένου τύπου για την χρήση συμπιεσμένου φυσικού αερίου (CNG) στο σύστημα πρόωσης).

⁷ ECE Κανονισμός No.115 (Ενιαίες Διατάξεις που αφορούν την έγκριση του: I. Ειδικό LPG (υδροποιημένο αέριο πετρελαίου) να εγκατασταθούν εκ των υστέρων συστήματα σε μηχανοκίνητα οχήματα για την χρήση LPG στο σύστημα πρόωσης, II. Ειδικά CNG (συμπιεσμένο φυσικό αέριο) συστήματα για εκ των υστέρων εγκατάσταση σε μηχανοκίνητα οχήματα για την χρήση CNG στο σύστημα πρόωσης).

⁸ Κανονισμός (EC) No 79/2009 του Ευρωπαϊκού Κοινοβουλίου και του Συμβουλίου στις 14 Ιανουαρίου 2009 σχετικά με την έγκριση τύπου υδρογονοκίνητων μηχανοκίνητων οχημάτων, και την τροποποιημένη Οδηγία 2007/46/EC.

⁹ Κανονισμός της Επιτροπής (EU) No 406/2010 της 26ης Απριλίου 2010 για την εφαρμογή του κανονισμού (ΕΚ) αριθ. 79/2009 του Ευρωπαϊκού Κοινοβουλίου και του Συμβουλίου σχετικά με την έγκριση τύπου υδρογονοκίνητων μηχανοκίνητων οχημάτων.

- (e) Τα συστήματα συγκράτησης αερίων καυσίμων πρέπει να ικανοποιούν τις διατάξεις 4.1.6.8 (a), (b), (c), (d) ή (e).
- (f) Οι διατάξεις των σημάτων και της τοποθέτησης των ετικετών του κεφαλαίου 5.2 θα πρέπει να ικανοποιούνται, εκτός αν τα συστήματα συγκράτησης αερίων καυσίμων αποστέλλονται μέσα σε συσκευή χειρισμού. Αν ναι, οι σημάσεις και οι ετικέτες κινδύνου πρέπει να τοποθετούνται στη συσκευή χειρισμού.
- (g) Τεκμηρίωση
- (i) Κάθε αποστολή η οποία γίνεται σύμφωνα με αυτήν την ειδική διάταξη πρέπει να συνοδεύεται από έγγραφο μεταφοράς, το οποίο να περιέχει τουλάχιστον τις ακόλουθες πληροφορίες :
- (ii) Τα γράμματα UN ακολουθούμενα από τον αριθμό UN του αερίου που περιέχεται στο σύστημα συγκράτησης αερίων καυσίμων,
- (iii) Την κατάλληλη ονομασία αποστολής του αερίου,
- (iv) Τον αριθμό του υποδείγματος της ετικέτας,
- (v) Τον αριθμό των συστημάτων συγκράτησης αερίων καυσίμων,
- (vi) Στην περίπτωση υγροποιημένων αερίων, τη καθαρή μάζα σε κιλά του αερίου κάθε συστήματος συγκράτησης αερίων καυσίμων και στην περίπτωση συμπιεσμένων αερίων την ονομαστική χωρητικότητα σε λίτρα κάθε συστήματος συγκράτησης αερίων καυσίμων ακολουθούμενη από την ονομαστική πίεση λειτουργίας.
- (vii) Τα ονόματα και οι διευθύνσεις του αποστολέα και του παραλήπτη.

Από το (i) μέχρι το (v) θα πρέπει να αναγράφονται σύμφωνα με ένα από τα ακόλουθα παραδείγματα :

Παράδειγμα 1: UN 1971 φυσικό αέριο, συμπιεσμένο, 2.1, 1 σύστημα συγκράτησης αερίων καυσίμων των 50 l στο σύνολο, 200 bar

Παράδειγμα 2: UN 1965 αέριο μίγμα υδρογονανθράκων, υγροποιημένο, ε.α.ο., 2.1, 3 συστήματα συγκράτησης αερίων καυσίμων, καθένα των 15 κιλών καθαρής μάζας των αερίων.

ΣΗΜΕΙΩΣΗ: Όλες οι άλλες διατάξεις της ADR θα πρέπει να εφαρμόζονται.

- 661 Μεταφορά των κατεστραμμένων μπαταριών λιθίου, αν δεν συλλέγονται και παρουσιάζονται για μεταφορά προς διάθεση σύμφωνα με την ειδική διάταξη 636 επιτρέπεται μόνο με επιπλέον όρους που καθορίζονται από την αρμόδια αρχή του κάθε Συμβαλλόμενου Μέρους στην ADR, το οποίο μπορεί επίσης να αναγνωρίζει μια έγκριση που χορηγείται από την αρμόδια αρχή χώρας που δεν είναι Συμβαλλόμενο Μέρος της ADR, υπό την προϋπόθεση ότι αυτή η έγκριση έχει χορηγηθεί σε συμφωνία με τις διαδικασίες που εφαρμόζονται σύμφωνα με την ADR ή τον RID.

Μόνο οι μέθοδοι συσκευασίας οι οποίες έχουν εγκριθεί για τα εμπορεύματα αυτά από την αρμόδια αρχή μπορούν να χρησιμοποιηθούν.

Η αρμόδια αρχή μπορεί να ορίσει μια πιο περιοριστική κατηγορία μεταφοράς ή περιοριστικό κωδικό τούνελ, τα οποία θα πρέπει να περιλαμβάνονται στην έγκριση της αρμόδιας αρχής.

Ένα αντίγραφο της έγκρισης της αρμόδιας αρχής πρέπει να συνοδεύει κάθε αποστολή ή το έγγραφο μεταφοράς πρέπει να περιλαμβάνει μια αναφορά στην έγκριση της αρμόδιας αρχής.

Η αρμόδια αρχή του Συμβαλλόμενου Μέρους στην ADR η οποία χορηγεί έγκριση σύμφωνα με την παρούσα ειδική διάταξη πρέπει να ενημερώνει την γραμματεία της UNECE για το σκοπό της κυκλοφορίας των πληροφοριών αυτών μέσω της ιστοσελίδας της.

ΣΗΜΕΙΩΣΗ : Οποιοσδήποτε συστάσεις που έχουν γίνει από τα Ηνωμένα Έθνη για τεχνικές απαιτήσεις περί μεταφοράς κατεστραμμένων μπαταριών λιθίου θα πρέπει να λαμβάνονται υπόψη κατά τη χορήγηση της έγκρισης.

Κατεστραμμένες μπαταρίες λιθίου σημαίνει ειδικότερα :

- Μπαταρίες που προσδιορίζονται από τον κατασκευαστή ως ελαττωματικές για λόγους ασφαλείας,
- Μπαταρίες με κατεστραμμένα ή σημαντικά παραμορφωμένα περιβλήματα,
- Μπαταρίες με διαρροή υγρών ή λόγω αναθυμιάσεων, ή
- Μπαταρίες με σφάλματα που δεν μπορούν να διαγνωστούν πριν από τη μεταφορά σε ένα μέρος που μπορεί να γίνει ανάλυση.

ΚΕΦΑΛΑΙΟ 3.4

ΕΠΙΚΙΝΔΥΝΑ ΕΜΠΟΡΕΥΜΑΤΑ ΣΥΣΚΕΥΑΣΜΕΝΑ
ΣΕ ΠΕΡΙΟΡΙΣΜΕΝΕΣ ΠΟΣΟΤΗΤΕΣ

- 3.4.1 Το παρόν Κεφάλαιο παρέχει τις διατάξεις που ισχύουν για τη μεταφορά επικίνδυνων εμπορευμάτων ορισμένων κλάσεων συσκευασμένων σε περιορισμένες ποσότητες. Το εφαρμοστέο όριο ποσότητας για την εσωτερική συσκευασία ή το είδος καθορίζεται για κάθε ουσία στη στήλη (7a) του Πίνακα Α του Κεφαλαίου 3.2. Επιπλέον, η ποσότητα «0» έχει επισημανθεί σε αυτή τη στήλη για κάθε καταχώρηση της οποίας η μεταφορά δεν επιτρέπεται σύμφωνα με το παρόν Κεφάλαιο.
- Περιορισμένες ποσότητες επικίνδυνων εμπορευμάτων συσκευασμένων σε τέτοιες περιορισμένες ποσότητες, που πληρούν τις διατάξεις του παρόντος Κεφαλαίου, δεν υπόκεινται σε άλλες διατάξεις της ADR, εκτός των σχετικών διατάξεων των κάτωθι:
- (a) Μέρος 1, Κεφάλαια 1.1, 1.2, 1.3, 1.4, 1.5, 1.6, 1.8, 1.9,
 - (b) Μέρος 2,
 - (c) Μέρος 3, Κεφάλαια 3.1, 3.2, 3.3 [εκτός των ειδικών διατάξεων 61, 178, 181, 220, 274, 625, 633 και 650 (e)],
 - (d) Μέρος 4, παράγραφοι 4.1.1.1, 4.1.1.2 και από 4.1.1.4 έως 4.1.1.8,
 - (e) Μέρος 5, 5.1.2.1(a) (i) και (b), 5.1.2.2, 5.1.2.3, 5.2.1.9, 5.4.2,
 - (f) Μέρος 6, απαιτήσεις κατασκευής της 6.1.4 και παράγραφοι 6.2.5.1 και από 6.2.6.1 έως 6.2.6.3,
 - (g) Μέρος 7, Κεφάλαιο 7.1 και 7.2.1, 7.2.2, 7.5.1 (εκτός της 7.5.1.4), 7.5.2.4, 7.5.7, 7.5.8 και 7.5.9,
 - (h) 8.6.3.3 και 8.6.4.
- 3.4.2 Τα επικίνδυνα εμπορεύματα θα πρέπει να συσκευάζονται μόνο σε εσωτερικές συσκευασίες που είναι τοποθετημένες σε κατάλληλες εξωτερικές συσκευασίες. Ενδιάμεσες συσκευασίες μπορούν να χρησιμοποιηθούν. Επιπρόσθετα, τα είδη της Υποδιαίρεσης 1.4, Ομάδα Συμβατότητας S, θα πρέπει να συμμορφώνονται πλήρως με τις διατάξεις του τμήματος 4.1.5. Η χρήση της εσωτερικής συσκευασίας δεν είναι απαραίτητη για την μεταφορά ειδών όπως αερολύματα ή “δοχεία, μικρά, που περιέχουν αέριο”. Η συνολική μεικτή μάζα του κόλου δεν πρέπει να υπερβαίνει τα 30 kg.
- 3.4.3 Εκτός των ειδών της Υποδιαίρεσης 1.4, Ομάδα Συμβατότητας S, δίσκοι με περιτύλιγμα συστολής ή διαστολής που πληρούν τους όρους των 4.1.1.1, 4.1.1.2 και από 4.1.1.4 έως 4.1.1.8 είναι αποδεκτοί ως εξωτερικές συσκευασίες για είδη ή εσωτερικές συσκευασίες που περιέχουν επικίνδυνα εμπορεύματα τα οποία μεταφέρονται σύμφωνα με το παρόν Κεφάλαιο. Εσωτερικές συσκευασίες οι οποίες είναι επιρρεπείς στη θραύση ή στην εύκολη διάτρηση, όπως αυτές που είναι κατασκευασμένες από γυαλί, πορσελάνη, ψαμμάργιο ή ορισμένα πλαστικά, θα τοποθετούνται σε κατάλληλες ενδιάμεσες συσκευασίες οι οποίες πληρούν τις διατάξεις των 4.1.1.1, 4.1.1.2 και από 4.1.1.4 έως 4.1.1.8, και θα είναι σχεδιασμένες κατά τέτοιο τρόπο ώστε να πληρούν τις απαιτήσεις κατασκευής του 6.1.4. Η συνολική μεικτή μάζα του κόλου δε θα υπερβαίνει τα 20 kg.

3.4.4 Υγρά εμπορεύματα της Κλάσης 8, ομάδα συσκευασίας II σε εσωτερικές συσκευασίες από γυαλί, πορσελάνη ή ψαμμάργυλο θα εσωκλείονται σε μία συμβατή και άκαμπτη ενδιάμεση συσκευασία.

3.4.5 και 3.4.6 (Δεσμευμένο)

3.4.7 Εκτός των περιπτώσεων αεροπορικής μεταφοράς, τα κόλα που περιέχουν επικίνδυνα εμπορεύματα σε περιορισμένες ποσότητες θα φέρουν την κάτωθι σήμανση.

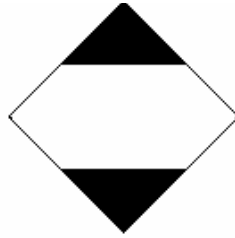

Η σήμανση πρέπει να είναι ευκόλως ορατή, ευανάγνωστη και ικανή να ανθίσταται επιτυχώς σε έκθεση στον ανοικτό καιρό χωρίς ουσιαστική μείωση της αποτελεσματικότητάς της.

Το πάνω και κάτω μέρος και η περικλείουσα γραμμή πρέπει να είναι μαύρου χρώματος. Η κεντρική περιοχή πρέπει να είναι λευκού χρώματος ή χρώματος αντίθετου με το φόντο. Οι ελάχιστες διαστάσεις πρέπει να είναι 100 mm x 100 mm και το ελάχιστο πλάτος της γραμμής που σχηματίζει το διαμάντι (ρόμβος) πρέπει να είναι 2 mm. Αν το απαιτεί το μέγεθος του κόλου, η διάσταση μπορεί να μειωθεί, με ελάχιστο μέγεθος 50 mm x 50 mm υπό την προϋπόθεση ότι η σήμανση παραμένει σαφώς ορατή.

3.4.8 Τα κόλα που περιέχουν επικίνδυνα εμπορεύματα τα οποία πρόκειται να μεταφερθούν αεροπορικά σύμφωνα με τις διατάξεις του Μέρους 3, Κεφάλαιο 4 των Τεχνικών Οδηγιών του ICAO για την ασφαλή μεταφορά επικίνδυνων εμπορευμάτων αεροπορικά θα φέρουν την κάτωθι σήμανση.

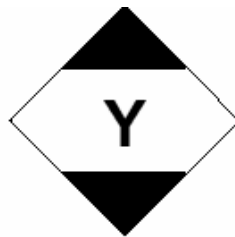

Η σήμανση πρέπει να είναι ευκόλως ορατή, ευανάγνωστη και ικανή να ανθίσταται επιτυχώς σε έκθεση στον ανοικτό καιρό χωρίς ουσιαστική μείωση της αποτελεσματικότητάς της. Το πάνω και κάτω μέρος και η περικλείουσα γραμμή πρέπει να είναι μαύρου χρώματος. Η κεντρική περιοχή πρέπει να είναι λευκού χρώματος ή χρώματος αντίθετου με το φόντο. Οι ελάχιστες διαστάσεις πρέπει να είναι 100 mm x 100 mm και το ελάχιστο πλάτος της γραμμής που σχηματίζει το διαμάντι (ρόμβος) πρέπει να είναι 2 mm. Το σύμβολο “Y” πρέπει να τοποθετείται στο κέντρο του σήματος και να είναι σαφώς ορατό. Αν το απαιτεί το μέγεθος του κόλου, η διάσταση μπορεί να μειωθεί, με ελάχιστο μέγεθος 50 mm x 50 mm υπό την προϋπόθεση ότι η σήμανση παραμένει σαφώς ορατή.

3.4.9 Κόλα περιέχοντα επικίνδυνα εμπορεύματα τα οποία φέρουν τη σήμανση που απεικονίζεται στο 3.4.8 θα θεωρούνται ότι πληρούν τις διατάξεις των τμημάτων από 3.4.1 έως 3.4.4 του παρόντος Κεφαλαίου και δεν χρειάζεται να φέρουν τη σήμανση που απεικονίζεται στο 3.4.7.

- 3.4.10 (Δεσμευμένο)
- 3.4.11 Όταν κόλα που περιέχουν επικίνδυνα εμπορεύματα συσκευασμένα σε περιορισμένες ποσότητες τοποθετούνται σε μία υπερσυσκευασία, πρέπει να εφαρμόζονται οι διατάξεις του 5.1.2. Επιπλέον, η υπερσυσκευασία πρέπει να φέρει τις απαιτούμενες βάσει του παρόντος Κεφαλαίου σημάνσεις εκτός αν οι σημάνσεις που αντιπροσωπεύουν όλα τα επικίνδυνα εμπορεύματα εντός της υπερσυσκευασίας είναι ορατές. Οι διατάξεις του 5.1.2.1 (a) (ii) και 5.1.2.4 ισχύουν μόνο αν περιέχονται άλλα επικίνδυνα εμπορεύματα τα οποία δεν είναι συσκευασμένα σε περιορισμένες ποσότητες, Αυτές οι διατάξεις εφαρμόζονται μόνο σε σχέση προς τα εν λόγω άλλα επικίνδυνα εμπορεύματα.
- 3.4.12 Πριν την μεταφορά, οι αποστολείς επικίνδυνων εμπορευμάτων συσκευασμένων σε περιορισμένες ποσότητες πρέπει να ενημερώνουν τον μεταφορέα με τρόπο αναγνωρίσιμο για τη συνολική μεικτή μάζα των εμπορευμάτων προς αποστολή.
- 3.4.13 (a) Μονάδες μεταφοράς με μέγιστη μάζα άνω των 12 τόνων που μεταφέρουν κόλα με επικίνδυνα εμπορεύματα σε περιορισμένες ποσότητες πρέπει να φέρουν σήμανση σύμφωνα με το 3.4.15 στο εμπρόσθιο και το οπίσθιο μέρος εκτός όταν η μονάδα μεταφοράς περιέχει άλλα επικίνδυνα εμπορεύματα για τα οποία απαιτείται σήμανση με πινακίδα πορτοκαλί χρώματος σύμφωνα με το 5.3.2. Στη τελευταία αυτή περίπτωση η μονάδα μεταφοράς απαιτείται να φέρει την πορτοκαλί πινακίδα σήμανσης μόνο ή αμφότερες την πορτοκαλί πινακίδα σήμανσης σύμφωνα με το 5.3.2 και την σήμανση σύμφωνα με το 3.4.15.
- (b) Εμπορευματοκιβώτια τα οποία μεταφέρουν κόλα με επικίνδυνα εμπορεύματα σε περιορισμένες ποσότητες, επί μονάδων μεταφοράς με μέγιστη μάζα άνω των 12 τόνων, πρέπει να φέρουν σήμανση σύμφωνα με το 3.4.15 και στις τέσσερις πλευρές του εκτός της περίπτωσης που το εμπορευματοκιβώτιο περιέχει άλλα επικίνδυνα εμπορεύματα για τα οποία απαιτείται η τοποθέτηση πινακίδων σύμφωνα με το 5.3.1. Στην τελευταία αυτή περίπτωση το εμπορευματοκιβώτιο πρέπει να φέρει σήμανση με τις απαιτούμενες πινακίδες μόνο ή αμφότερες την σήμανση με τις πινακίδες σύμφωνα με το 5.3.1 και την σήμανση σύμφωνα με το 3.4.15.
- Η μονάδα μεταφοράς δεν χρειάζεται να φέρει σήμανση, εκτός αν η σήμανση που έχει τοποθετηθεί επί των εμπορευματοκιβωτίων δεν είναι ορατή από την εξωτερική πλευρά της μονάδας μεταφοράς. Στην περίπτωση αυτή, η ίδια σήμανση πρέπει να τοποθετείται στο εμπρόσθιο και το οπίσθιο τμήμα της μονάδας μεταφοράς.
- 3.4.14 Οι προβλεπόμενες στο 3.4.13 σημάνσεις μπορούν να παραλείπονται εάν η συνολική μεικτή μάζα των κόλων που περιέχουν επικίνδυνα εμπορεύματα συσκευασμένα σε περιορισμένες ποσότητες δεν υπερβαίνει τους 8 τόνους ανά μονάδα μεταφοράς.
- 3.4.15 Η σήμανση πρέπει να είναι αυτή που απαιτεί το 3.4.7, με την διαφορά ότι οι ελάχιστες διαστάσεις πρέπει να είναι 250 mm x 250 mm.

ΚΕΦΑΛΑΙΟ 3.5

ΕΠΙΚΙΝΔΥΝΑ ΕΜΠΟΡΕΥΜΑΤΑ
ΣΥΣΚΕΥΑΣΜΕΝΑ ΣΕ ΕΞΑΙΡΟΥΜΕΝΕΣ ΠΟΣΟΤΗΤΕΣ

3.5.1 Εξαιρούμενες ποσότητες

3.5.1.1 Εξαιρούμενες ποσότητες επικινδύνων εμπορευμάτων ορισμένων κλάσεων, εκτός από είδη, που ικανοποιούν τις διατάξεις αυτού του Κεφαλαίου δεν υπόκεινται σε άλλες διατάξεις της ADR εκτός από :

- (a) Τις απαιτήσεις εκπαίδευσης του Κεφαλαίου 1.3,
- (b) Τις διαδικασίες ταξινόμησης και τα κριτήρια που εφαρμόζονται για τον καθορισμό της ομάδας συσκευασίας στο Τμήμα 2,
- (c) Τις απαιτήσεις συσκευασίας των 4.1.1.1., 4.1.1.2, 4.1.1.4 και 4.1.1.6.

ΣΗΜΕΙΩΣΗ: Στην περίπτωση ραδιενεργών υλικών, εφαρμόζονται οι απαιτήσεις για ραδιενεργό υλικό σε εξαιρούμενα κόλα του 1.7.1.5.

3.5.1.2 Επικίνδυνα εμπορεύματα τα οποία ενδέχεται να μεταφέρονται σαν εξαιρούμενες ποσότητες σύμφωνα με τις διατάξεις του παρόντος κεφαλαίου καταχωρούνται στη στήλη (7b) του Πίνακα Α της λίστας του Κεφαλαίου 3.2 με αλφαριθμητικό κώδικα ως ακολούθως :

Κωδικός	Μέγιστη καθαρή ποσότητα ανά εσωτερική συσκευασία (σε γραμμάρια για στερεά και σε ml για υγρά και αέρια)	Μέγιστη καθαρή ποσότητα ανά εξωτερική συσκευασία (σε γραμμάρια για στερεά και σε ml για υγρά και αέρια, ή άθροισμα γραμμαρίων και ml σε περίπτωση μεικτής συσκευασίας)
E0	Απαγορεύεται η μεταφορά σαν εξαιρούμενη ποσότητα	
E1	30	1 000
E2	30	500
E3	30	300
E4	1	500
E5	1	300

Για αέρια, ο όγκος που υποδεικνύεται για εσωτερική συσκευασία αναφέρεται στην χωρητικότητα νερού του εσωτερικού δοχείου, ενώ ο όγκος που υποδεικνύεται για εξωτερική συσκευασία αναφέρεται στη συνολική χωρητικότητα σε νερό όλων των εσωτερικών συσκευασιών εντός μιας μόνης εξωτερικής συσκευασίας.

3.5.1.3 Εκεί όπου τα επικίνδυνα εμπορεύματα σε εξαιρούμενες ποσότητες, στα οποία έχουν αποδοθεί διαφορετικοί κωδικοί, έχουν συσκευασθεί μαζί, η συνολική ποσότητα ανά εξωτερική συσκευασία θα περιορίζεται σε εκείνη που αντιστοιχεί στον πλέον περιοριστικό κωδικό.

3.5.1.4 Εξαιρούμενες ποσότητες επικινδύνων εμπορευμάτων που αντιστοιχούν στους κωδικούς E1, E2, E4 και E5 με μέγιστη καθαρή ποσότητα επικινδύνων εμπορευμάτων ανά εσωτερική συσκευασία η οποία περιορίζεται σε 1 ml για τα υγρά και τα αέρια και 1g για τα στερεά και μέγιστη καθαρή ποσότητα επικινδύνων εμπορευμάτων ανά εξωτερική συσκευασία, η οποία δεν υπερβαίνει τα 100 g για τα στερεά ή τα 100 ml για τα υγρά και τα αέρια υπόκεινται μόνο στις :

- (a) Διατάξεις του 3.5.2, εκτός του ότι μια ενδιάμεση συσκευασία δεν απαιτείται εάν οι εσωτερικές συσκευασίες είναι πακεταρισμένες με ασφαλή τρόπο σε μια εξωτερική συσκευασία με προστατευτικό υλικό με τέτοιο τρόπο ώστε, κάτω από κανονικές συνθήκες μεταφοράς, δεν μπορούν να σπάσουν, να τρυπηθούν, ή να υπάρξει διαρροή του περιεχομένου, και για τα υγρά, οι εξωτερικές συσκευασίες περιέχουν επαρκές απορροφητικό υλικό για να απορροφάει ολόκληρο το περιεχόμενο των εσωτερικών συσκευασιών, και
- (b) Διατάξεις του 3.5.3.

3.5.2 Συσκευασίες

Οι συσκευασίες που χρησιμοποιούνται για τη μεταφορά επικίνδυνων εμπορευμάτων σε εξαιρούμενες ποσότητες πρέπει να συμμορφώνονται με τα κατωτέρω :

- (a) Να υπάρχει μία εσωτερική συσκευασία και κάθε εσωτερική συσκευασία πρέπει να είναι κατασκευασμένη από πλαστικό (με ελάχιστο πάχος 0.2 mm όταν χρησιμοποιείται για υγρά), ή από γυαλί, πορσελάνη, ψαμμάργιλο, φαγεντιανή γη ή μέταλλο (βλέπε επίσης 4.1.1.2) και το κλείσιμο εκάστης εσωτερικής συσκευασίας να στερεώνεται με σύρμα, ταινία ή άλλα σίγουρα μέσα. Κάθε δοχείο που έχει λαίμο με ανάγλυφο σπείρωμα πρέπει να φέρει σπειρωτό καπάκι στεγανοποίησης. Το κλείσιμο πρέπει να αντέχει στην πίεση των περιεχομένων.
- (b) Κάθε εσωτερική συσκευασία πρέπει να είναι ασφαλώς συσκευασμένη σε ενδιάμεση συσκευασία με υλικό απορρόφησης κραδασμών με τέτοιο τρόπο ώστε, κάτω από φυσιολογικές συνθήκες μεταφοράς να μην μπορούν να σπάσουν, να τρυπήσουν ή να διαρρεύσουν τα περιεχόμενά τους. Η ενδιάμεση συσκευασία πρέπει να συγκρατεί απόλυτα τα περιεχόμενα σε περίπτωση θραύσης ή διαρροής, άσχετα από την κατεύθυνση του κόλου. Για υγρά, η ενδιάμεση συσκευασία πρέπει να περιέχει ικανοποιητικό απορροφητικό υλικό για να απορροφήσει όλα τα περιεχόμενα της εσωτερικής συσκευασίας. Σε αυτές τις περιπτώσεις το απορροφητικό υλικό μπορεί να είναι το υλικό απορρόφησης των κραδασμών. Τα επικίνδυνα εμπορεύματα δεν θα αντιδρούν επικίνδυνα με το υλικό απορρόφησης υλικών, το απορροφητικό υλικό και το υλικό συσκευασίας, ούτε θα μειώνουν την ακεραιότητα ή τη λειτουργία των υλικών.
- (c) Η ενδιάμεση συσκευασία πρέπει να είναι ασφαλώς συσκευασμένη σε μία σταθερή, αντοχής εξωτερική συσκευασία (ξύλινη, ινοσανίδας ή άλλου εξίσου ανθεκτικού υλικού).
- (d) Κάθε τύπος του κόλου πρέπει να είναι σύμφωνο με τις διατάξεις του 3.5.3.
- (e) Κάθε κόλο πρέπει να είναι τέτοιου μεγέθους ώστε να υπάρχει αρκετός χώρος για τοποθέτηση όλων των απαραίτητων σημάτων
- (f) Μπορούν να χρησιμοποιηθούν υπερσυσκευασίες και μπορούν επίσης να περιέχουν κόλα επικίνδυνων εμπορευμάτων ή εμπορεύματα που δεν υπόκεινται στις απαιτήσεις της ADR.

3.5.3 Δοκιμές για κόλα

- 3.5.3.1 Το πλήρες κόλο όπως ετοιμάζεται για μεταφορά, δηλ. με εσωτερικές συσκευασίες γεμισμένες τουλάχιστον στο 95% της χωρητικότητάς τους για στερεά, ή στο 98% για υγρά, πρέπει να είναι σε θέση να αντέχει, όπως αποδεικνύεται από δοκιμές που έχουν κατάλληλα καταγραφεί, χωρίς οποιαδήποτε εσωτερική συσκευασία να σπάσει ή να τρυπήσει και χωρίς σημαντική μείωση της αποτελεσματικότητάς της :

- (a) Ελεύθερες πτώσεις από ύψος 1.8 m. επί άκαμπτης, μη-ελαστικής, επίπεδης και οριζόντιας επιφάνειας :
- (i) Στις περιπτώσεις που το δείγμα έχει τη μορφή κουτιού, οι πτώσεις πρέπει να γίνονται στις ακόλουθες κατευθύνσεις :
- με τον πάτο,
 - με την από πάνω πλευρά,
 - με τη μακρύτερη πλευρά,
 - με τη κοντύτερη πλευρά,
 - με μία γωνία,
- (ii) Στις περιπτώσεις που το δείγμα έχει τη μορφή βαρελιού, οι πτώσεις πρέπει να γίνονται στις ακόλουθες κατευθύνσεις :
- διαγωνίως με την πάνω κόγχη, με το κέντρο βάρους ακριβώς πάνω από το σημείο κρούσης,
 - διαγωνίως με την κάτω κόγχη,
 - με την πλευρά.
- ΣΗΜΕΙΩΣΗ :** Κάθε μία από τις ανωτέρω πτώσεις μπορεί να γίνεται με διαφορετικό αλλά πανομοιότυπο κόλο
- (b) Μία δύναμη εφαρμοζόμενη στην άνω επιφάνεια για 24 ώρες, ισοδύναμη με το συνολικό βάρος των πανομοιότυπων κόλων αν στοιβαχθούν σε ύψος 3 m (συμπεριλαμβανομένου του δείγματος).

3.5.3.2 Για το σκοπό των δοκιμών, οι ουσίες που πρόκειται να μεταφερθούν στη συσκευασία μπορούν να αντικατασταθούν με άλλες ουσίες εκτός από τις περιπτώσεις όπου αυτό θα μπορούσε να ακυρώσει τα αποτελέσματα των δοκιμών. Για στερεά, όταν χρησιμοποιηθεί άλλη ουσία, θα πρέπει να έχουν τα ίδια φυσικά χαρακτηριστικά (μάζα, μέγεθος κόκκου, κ.λπ.) όπως η ουσία που πρόκειται να μεταφερθεί. Στις δοκιμές πτώσεις για υγρά, όταν χρησιμοποιείται άλλη ουσία, η σχετική της πυκνότητα (ειδικό βάρος) και η ρευστότητά της θα πρέπει να είναι παρόμοια με εκείνα της ουσίας που θα μεταφερθεί.

3.5.4 Σήμανση των κόλων

3.5.4.1 Τα κόλα που περιέχουν εξαιρούμενες ποσότητες επικίνδυνων εμπορευμάτων που ετοιμάστηκαν σύμφωνα με το παρόν Κεφάλαιο πρέπει να φέρουν ανθεκτικό και ευκρινές σήμα το οποίο υποδεικνύεται στο 3.5.4.2. Ο πρώτος ή ο μοναδικός αριθμός ετικέτας που αναφέρεται στη στήλη (5) του Πίνακα Α του Κεφαλαίου 3.2 για κάθε ένα από τα επικίνδυνα εμπορεύματα που περιέχεται στο κόλο πρέπει να αναγράφεται στο σήμα. Στις περιπτώσεις που το όνομα του αποστολέα ή του παραλήπτη δεν αναφέρεται αλλού επί του κόλου, αυτή η πληροφορία πρέπει να περιλαμβάνεται μέσα στο σήμα.

3.5.4.2 Οι διαστάσεις του σήματος πρέπει να είναι κατ' ελάχιστο 100 mm x 100 mm.

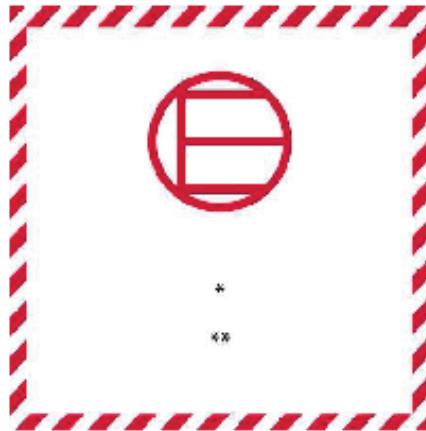

Σήμα εξαιρούμενων ποσοτήτων

Μπορντούρα και σύμβολο του ίδιου χρώματος, μαύρο ή κόκκινο, επί λευκού ή κατάλληλου αντίθετου φόντου

- * Ο πρώτος ή μοναδικός αριθμός ετικέτας που αναφέρεται στη στήλη (5) του Πίνακα Α του Κεφαλαίου 3.2 πρέπει να αναγράφεται σε αυτή εδώ τη θέση.
- ** Το όνομα του αποστολέα ή του παραλήπτη πρέπει να αναγράφεται σε αυτή εδώ τη θέση, αν δεν αναγράφεται αλλού επί της συσκευασίας.

3.5.4.3 Μία υπερσυσκευασία που περιέχει επικίνδυνα εμπορεύματα σε εξαιρούμενες ποσότητες πρέπει να αναγράφει τα σήματα που απαιτούνται στο 3.5.4.1, εκτός εάν αυτά τα σήματα υπάρχουν επί κόλων εντός της υπερσυσκευασίας σε καθαρή μορφή.

3.5.5 Μέγιστος αριθμός κόλων σε οποιοδήποτε όχημα ή εμπορευματοκιβώτιο

Ο αριθμός των κόλων σε οποιοδήποτε όχημα ή εμπορευματοκιβώτιο δεν πρέπει να υπερβαίνει τα 1 000.

3.5.6 Τεκμηρίωση

Εάν ένα έγγραφο ή έγγραφα (όπως είναι η φορτωτική οδικώς, φορτωτική για αεροπορική μεταφορά ή το δελτίο αποστολής CMR/CIM) συνοδεύει/ουν επικίνδυνα εμπορεύματα σε εξαιρούμενες ποσότητες, τουλάχιστον ένα από αυτά τα έγγραφα πρέπει να περιλαμβάνει τη δήλωση "Επικίνδυνα Εμπορεύματα σε Εξαιρούμενες Ποσότητες" και να αναγράφει τον αριθμό των κόλων.

ΜΕΡΟΣ 4

Διατάξεις σχετικές με συσκευασίες και δεξαμενές

ΚΕΦΑΛΑΙΟ 4.1

**ΧΡΗΣΗ ΤΩΝ ΣΥΣΚΕΥΑΣΙΩΝ, ΣΥΜΠΕΡΙΛΑΜΒΑΝΟΜΕΝΩΝ ΕΜΠΟΡΕΥΜΑΤΟΚΙΒΩΤΙΩΝ
ΜΕΣΑΙΑΣ ΧΩΡΗΤΙΚΟΤΗΤΑΣ ΓΙΑ ΦΟΡΤΙΑ ΧΥΜΑ (IBCs)
ΚΑΙ ΜΕΓΑΛΩΝ ΣΥΣΚΕΥΑΣΙΩΝ**

4.1.1 Γενικές διατάξεις για τη συσκευασία επικίνδυνων εμπορευμάτων, σε συσκευασίες, συμπεριλαμβανομένων των IBCs και των μεγάλων συσκευασιών

***ΣΗΜΕΙΩΣΗ:** Οι γενικές διατάξεις του τμήματος αυτού εφαρμόζονται για τη συσκευασία εμπορευμάτων των Κλάσεων 2, 6.2 και 7 μόνο στους όρους που υποδεικνύεται στο 4.1.8.2 (Κλάση 6.2), 4.1.9.1.5 (Κλάση 7) και στις εφαρμόσιμες οδηγίες συσκευασίας του 4.1.4. (οδηγίες συσκευασίας P201 και LP02 για την Κλάση 2 και P620, P621, IBC620 και LP621 για την Κλάση 6.2).*

4.1.1.1 Τα επικίνδυνα εμπορεύματα θα πρέπει να είναι συσκευασμένα σε καλής ποιότητας συσκευασίες, συμπεριλαμβανομένων των IBCs και των μεγάλων συσκευασιών, που θα πρέπει να είναι γερές αρκετά ώστε να αντέχουν τα χτυπήματα και τις τάσεις που συμβαίνουν συνήθως κατά τη διάρκεια της μεταφοράς, συμπεριλαμβανομένης της μεταφόρτωσης μεταξύ μονάδων μεταφοράς ή μεταξύ μονάδων μεταφοράς και αποθηκών όπως επίσης και κάθε μετακίνηση από μία παλέτα ή από μία υπερσυσκευασία για ακόλουθο χειροκίνητο ή μηχανικό χειρισμό. Οι συσκευασίες, συμπεριλαμβανομένων των IBCs και των μεγάλων συσκευασιών, θα πρέπει να είναι κατασκευασμένες και κλεισμένες έτσι ώστε να αποκλείεται οποιαδήποτε διαρροή του περιεχομένου κατά τη διάρκεια της προετοιμασίας προς μεταφορά που θα μπορούσε να προκληθεί σε κανονικές συνθήκες μεταφοράς, από δόνηση, ή μεταβολές στη θερμοκρασία, την υγρασία ή την πίεση (που προκύπτουν για παράδειγμα από υψόμετρο). Οι συσκευασίες, συμπεριλαμβανομένων των IBCs και των μεγάλων συσκευασιών θα πρέπει να κλείνονται σύμφωνα με τις πληροφορίες που παρέχονται από τον κατασκευαστή. Κανένα υπόλειμμα επικίνδυνης ουσίας δεν θα πρέπει να προσκολλάται στο εξωτερικό των συσκευασιών, των IBCs και των μεγάλων συσκευασιών κατά τη διάρκεια της μεταφοράς. Αυτές οι διατάξεις ισχύουν, ανάλογα τη περίπτωση, για νέες, επαναχρησιμοποιούμενες, επιδιορθωμένες ή επανακατασκευασμένες συσκευασίες και για νέα και επαναχρησιμοποιούμενα IBCs επαναχρησιμοποιούμενα ή επανακατασκευαζόμενα και για μεγάλες συσκευασίες καινούργιες, επαναχρησιμοποιούμενες ή επανακατασκευασμένες.

4.1.1.2 Τα μέρη των συσκευασιών, συμπεριλαμβανομένων των IBCs και των μεγάλων συσκευασιών, που είναι σε άμεση επαφή με επικίνδυνα εμπορεύματα :

- (a) δε θα πρέπει να προσβάλλονται ή να εξασθενούνται σημαντικά από αυτά τα επικίνδυνα εμπορεύματα
- (b) δε θα πρέπει να προκαλούν μια επικίνδυνη επίδραση π.χ. δρόντας σαν καταλύτες μιας αντίδρασης ή να αντιδρούν με τα επικίνδυνα εμπορεύματα και
- (c) δε θα πρέπει να επιτρέπουν διάχυση των επικίνδυνων εμπορευμάτων η οποία θα μπορούσε να αποτελέσει κίνδυνο υπό κανονικές συνθήκες μεταφοράς.

Όπου είναι απαραίτητο, θα πρέπει να έχουν κατάλληλη εσωτερική επικάλυψη ή επεξεργασία.

***ΣΗΜΕΙΩΣΗ:** Για τη χημική συμβατότητα των πλαστικών συσκευασιών, συμπεριλαμβανομένων των IBCs, κατασκευασμένων από πολυαιθυλένιο, βλέπε παράγραφο 4.1.1.21.*

4.1.1.3 Εκτός αν ορίζεται αλλού στην ADR, κάθε συσκευασία, συμπεριλαμβανομένων των IBCs και των μεγάλων συσκευασιών, με εξαίρεση τις εσωτερικές συσκευασίες, θα πρέπει να

σ' αυτή την εξωτερική συσκευασία ή σε μεγάλη συσκευασία μπορεί επίσης να συναρμολογηθεί μία ποικιλία τέτοιων διαφορετικών εσωτερικών συσκευασιών. Επιπλέον, δεδομένου ότι διατηρείται ένα ισοδύναμο επίπεδο λειτουργίας, οι ακόλουθες παραλλαγές σε εσωτερικές συσκευασίες επιτρέπονται χωρίς περαιτέρω έλεγχο της συσκευασίας :

- (a) Εσωτερικές συσκευασίες ισοδύναμου ή μικρότερου μεγέθους μπορούν να χρησιμοποιούνται αρκεί :
 - (i) οι εσωτερικές συσκευασίες να είναι παρόμοιου σχεδιασμού με τις εσωτερικές συσκευασίες που έχουν ελεγχθεί (π.χ. σχήμα - στρογγυλό, ορθογώνιο, κ.λπ.),
 - (ii) το υλικό κατασκευής των εσωτερικών συσκευασιών (γυαλί, πλαστικό, μέταλλο, κ.λπ.) να παρέχει αντοχή σε δυνάμεις κρούσης και στοιβάγματος ίσες ή μεγαλύτερες από εκείνες των πραγματικών ελεγμένων εσωτερικών συσκευασιών,
 - (iii) οι εσωτερικές συσκευασίες να έχουν τα ίδια ή μικρότερα ανοίγματα και το πόμα να είναι παρόμοιου σχεδιασμού (π.χ. βιδωτό καπάκι, καπάκι τριβής, κ.λπ.),
 - (iv) αρκετό επιπλέον προστατευτικό υλικό να χρησιμοποιείται για την κάλυψη των κενών χώρων και την παρεμπόδιση σημαντικής μετακίνησης των εσωτερικών συσκευασιών, και
 - (v) οι εσωτερικές συσκευασίες να είναι προσανατολισμένες εντός της εξωτερικής συσκευασίας με τον ίδιο τρόπο όπως στην ελεγμένη συσκευασία.
- (b) Ένας μικρότερος αριθμός ελεγμένων εσωτερικών συσκευασιών, ή εναλλακτικού τύπου εσωτερικές συσκευασίες όπως περιγράφονται ανωτέρω στο (a), μπορούν να χρησιμοποιούνται αρκεί να προστίθεται επαρκές προστατευτικό υλικό για την πλήρωση του κενού(-ών) χώρου(-ων) και για την παρεμπόδιση σημαντικής μετακίνησης των εσωτερικών συσκευασιών.

4.1.1.6 Επικίνδυνα εμπορεύματα δεν θα πρέπει να συσκευάζονται στην ίδια εξωτερική συσκευασία ή σε μεγάλες συσκευασίες, μαζί με άλλα επικίνδυνα εμπορεύματα ή όχι αν αντιδρούν επικίνδυνα μεταξύ τους προκαλώντας :

- (a) καύση ή έκλυση σημαντικής ποσότητας θερμότητας,
- (b) έκλυση εύφλεκτων, ασφυξιογόνων, οξειδωτικών ή τοξικών αερίων,
- (c) το σχηματισμό διαβρωτικών ουσιών, ή
- (d) το σχηματισμό ασταθών ουσιών.

ΣΗΜΕΙΩΣΗ: Για τις ειδικές διατάξεις της μεικτής συσκευασίας, βλέπε 4.1.10.

4.1.1.7 Τα κλεισίματα των συσκευασιών που περιέχουν νωπές ή διαλυμένες ουσίες θα πρέπει να είναι τέτοια ώστε το ποσοστό του υγρού (νερό, διαλύτης ή αδρανοποιητής) να μην είναι ποτέ μικρότερος κατά τη διάρκεια της μεταφοράς από τα οριζόμενα όρια.

4.1.1.7.1 Όπου δύο ή περισσότερα συστήματα κλεισίματος είναι προσαρμοσμένα σε σειρά πάνω σε ένα IBC, θα πρέπει να κλείνεται πρώτο εκείνο που είναι πιο κοντά στην μεταφερόμενη ουσία.

4.1.1.8 Όπου πίεση μπορεί να αναπτυχθεί σε ένα κόλο εξ αιτίας της έκλυσης αερίου από τα περιεχόμενα (ως αποτέλεσμα αύξησης της θερμοκρασίας ή άλλες αιτίες), η συσκευασία ή το IBC μπορεί να είναι εξοπλισμένη με ένα εξαεριστικό υπό την προϋπόθεση ότι το αέριο που εκλύεται δεν θα προκαλέσει οποιονδήποτε κίνδυνο εξαιτίας, π.χ. της τοξικότητάς του, της ευφλεκτότητάς του, της απελευθερωμένης ποσότητας.

Μία συσκευή εξαερισμού θα πρέπει να τοποθετείται αν μπορεί να αναπτυχθεί επικίνδυνη υπερπίεση εξαιτίας της φυσικής διάσπασης των ουσιών. Το εξαεριστικό θα πρέπει να είναι έτσι σχεδιασμένο ώστε να παρεμποδίζονται οι διαρροές του υγρού και η διείσδυση ξένων ουσιών κατά τις κανονικές συνθήκες μεταφοράς, όταν η συσκευασία ή το IBC, είναι στη προβλεπόμενη θέση για τη μεταφορά.

ΣΗΜΕΙΩΣΗ : Η παρουσία εξαεριστικών σε κόλα δεν επιτρέπεται σε αεροπορική μεταφορά..

- 4.1.1.8.1 Τα υγρά θα πρέπει να φορτώνονται μόνο σε εσωτερικές συσκευασίες που έχουν μία ικανοποιητική αντοχή στην εσωτερική πίεση που μπορεί να αναπτυχθεί υπό κανονικές συνθήκες μεταφοράς.
- 4.1.1.9 Νέες, επανακατασκευασμένες ή επαναχρησιμοποιούμενες συσκευασίες, συμπεριλαμβανομένων των IBCs και των μεγάλων συσκευασιών, ή επιδιορθωμένες συσκευασίες και επισκευασμένα IBCs ή συντηρημένα κανονικά θα πρέπει να είναι ικανές να περάσουν τους ελέγχους που ορίζονται στα 6.1.5, 6.3.5., 6.5.6 ή 6.6.5, αντίστοιχα. Πριν γεμιστεί και παραδοθεί για μεταφορά, κάθε συσκευασία, συμπεριλαμβανομένων των IBCs και των μεγάλων συσκευασιών, θα πρέπει να επιθεωρείται ώστε να επιβεβαιώνεται η απουσία διάβρωσης, μόλυνσης ή άλλης ζημιάς και κάθε IBC θα πρέπει να επιθεωρείται σχετικά με τη σωστή λειτουργία κάθε εξαρτήματος εξυπηρέτησης. Οποιαδήποτε συσκευασία που εμφανίζει σημάδια μειωμένης αντοχής σε σύγκριση με το εγκεκριμένο πρωτότυπο δεν θα πρέπει να χρησιμοποιείται περαιτέρω ή θα πρέπει να επιδιορθώνονται έτσι ώστε να είναι ικανή να αντέχει τους ελέγχους που προβλέπονται για το πρωτότυπο. Κάθε IBC που εμφανίζει σημάδια μειωμένης αντοχής σε σύγκριση με το εγκεκριμένο πρωτότυπο δεν θα πρέπει να χρησιμοποιείται περαιτέρω ή θα πρέπει να επισκευάζεται ή να συντηρείται κανονικά έτσι ώστε να είναι ικανή να αντέχει τους ελέγχους που προβλέπονται για το πρωτότυπο.
- 4.1.1.10 Τα υγρά θα πρέπει να φορτώνονται μόνον σε συσκευασίες, συμπεριλαμβανομένων των IBCs, που έχουν μία κατάλληλη αντοχή στην εσωτερική πίεση που μπορεί να αναπτυχθεί υπό κανονικές συνθήκες μεταφοράς. Οι συσκευασίες και τα IBCs που φέρουν σήμανση με την υδραυλική πίεση ελέγχου όπως ορίζεται στο 6.1.3.1 (d) και 6.5.2.2.1, θα πρέπει να γυμνάζονται μόνον με υγρό που έχει τάση ατμών :
- τέτοια ώστε η συνολική μανομετρική πίεση στη συσκευασία ή το IBC (δηλ. η τάση ατμών της πληρωτικής ουσίας συν τη μερική πίεση του αέρα ή άλλων αδρανών αερίων, μείον 100 kPa) στους 55 °C, προσδιορισμένη πάνω στη βάση ενός μέγιστου βαθμού πλήρωσης σύμφωνα με το 4.1.1.4 και για θερμοκρασία πλήρωσης 15 °C, δεν θα υπερβαίνει τα δύο τρίτα της πίεσης δοκιμής της σήμανσης, ή
 - στους 50 °C μικρότερη από τα τέσσερα εβδομά του αθροίσματος της πίεσης δοκιμής της σήμανσης συν 100 kPa, ή
 - στους 55 °C μικρότερη από τα δύο τρίτα του αθροίσματος της πίεσης δοκιμής της σήμανσης συν 100 kPa.

Τα IBCs που προορίζονται για τη μεταφορά υγρών δεν θα πρέπει να χρησιμοποιούνται για τη μεταφορά υγρών που έχουν τάση ατμών μεγαλύτερη από 110 kPa (1.1 bar) στους 50 °C ή 130 kPa (1.3 bar) στους 55 °C.

Παραδείγματα πιέσεων δοκιμών που τοποθετούνται στη σήμανση επάνω σε συσκευασίες συμπεριλαμβανομένων των IBCs, όπως οι τιμές αυτές υπολογίζονται σύμφωνα με τη παράγραφο 4.1.1.10 (c)

Αριθμ. UN	Ονομασία	Κλάση	Ομάδα συσκευασίας	V_{p55} (kPa)	$V_{p55} \times 1.5$ (kPa)	$(V_{p55} \times 1.5)$ μείον 100 (kPa)	Απαιτούμενη ελάχιστη μανομετρική πίεση δοκιμής, υπό την 6.1.5.5.4.(c) (kPa)	Ελάχιστη μανομετρική πίεση δοκιμής που πρέπει να φέρεται σε σήμανση πάνω στη συσκευασία (kPa)
2056	Τετραϋδοφουράνιο	3	II	70	105	5	100	100
2247	n-Δεκάνιο	3	III	1.4	2.1	-97.9	100	100
1593	Διχλωρομεθάνιο	6.1	III	164	246	146	146	150
1155	Διαιθυλαιθέρας	3	I	199	299	199	199	250

ΣΗΜΕΙΩΣΗ 1: Για καθαρά υγρά η τάση ατμών στους 55 °C (V_{p55}) μπορεί συχνά να λαμβάνεται από επιστημονικούς Πίνακες.

ΣΗΜΕΙΩΣΗ 2: Οι πιέσεις δοκιμής που φαίνονται στον πίνακα είναι μόνο εκείνες που προκύπτουν εφαρμόζοντας το 4.1.1.10 (c). Αυτό σημαίνει ότι η πίεση δοκιμής της σήμανσης θα πρέπει να υπερβαίνει 1.5 φορές την τάση ατμών στους 55 °C μείον 100 kPa. Όταν, για παράδειγμα, η πίεση ατμών δοκιμής για το n-δεκάνιο είναι προσδιορισμένη σύμφωνα με το 6.1.5.5.4(a), η ελάχιστη πίεση δοκιμής της σήμανσης μπορεί να είναι μικρότερη.

ΣΗΜΕΙΩΣΗ 3: Για το διαιθυλαιθέρα η απαιτούμενη ελάχιστη πίεση δοκιμής υπό την παράγραφο 6.1.5.5.5 είναι 250 kPa.

- 4.1.1.11 Άδειες συσκευασίες, συμπεριλαμβανομένων των IBCs και των μεγάλων συσκευασιών, που περιείχαν στο παρελθόν μία επικίνδυνη ουσία υπόκεινται στις ίδιες απαιτήσεις όπως εκείνες για μια γεμισμένη συσκευασία, εκτός εάν έχουν ληφθεί επαρκή μέτρα για να εξουδετερώσουν κάθε κίνδυνο.
- 4.1.1.12 Όλες οι συσκευασίες, όπως ορίζονται στο Κεφάλαιο 6.1, προοριζόμενες να περιέχουν υγρά θα πρέπει να υποβάλλονται με επιτυχία σε έναν κατάλληλο έλεγχο στεγανότητας, και να μπορούν να ικανοποιούν το κατάλληλο επίπεδο ελέγχου που υποδεικνύεται στην παράγραφο 6.1.5.4.3 :
- (a) πριν χρησιμοποιηθεί για πρώτη φορά για μεταφορά,
- (b) μετά από την επανακατασκευή ή την επιδιόρθωση κάθε συσκευασίας, πριν επαναχρησιμοποιηθεί για μεταφορά.

Για αυτή την δοκιμή, η συσκευασία δεν χρειάζεται να έχει προσαρμοσμένο το δικό της πάμα. Το εσωτερικό δοχείο μιας σύνθετης συσκευασίας μπορεί να δοκιμάζεται χωρίς την εξωτερική συσκευασία υπό την προϋπόθεση ότι τα αποτελέσματα των δοκιμών δεν επηρεάζονται. Αυτός ο έλεγχος δεν απαιτείται για :

- τις εσωτερικές συσκευασίες των συνδυασμένων συσκευασιών ή των μεγάλων συσκευασιών,
- τα εσωτερικά δοχεία των σύνθετων συσκευασιών (από γυαλί, πορσελάνη ή ψαμμάργιο) φέροντα σήμανση με το σύμβολο "RID/ADR" σύμφωνα με την παράγραφο 6.1.3.1 (a) (ii),
- τις ελαφρές μεταλλικές συσκευασίες φέρουσες σήμανση με το σύμβολο "RID/ADR" σύμφωνα με το 6.1.3.1 (a) (ii)

- 4.1.1.13 Οι συσκευασίες, συμπεριλαμβανομένων των IBCs, που χρησιμοποιούνται για στερεές ουσίες που μπορούν να γίνουν υγρές σε θερμοκρασίες που είναι πιθανόν να σημειωθούν

κατά τη διάρκεια της μεταφοράς, θα πρέπει να είναι επίσης ικανές να περιέχουν την ουσία στην υγρή κατάσταση.

4.1.1.14 Οι συσκευασίες, συμπεριλαμβανομένων των IBCs, που χρησιμοποιούνται για ουσίες σε σκόνη ή σε κόκκους θα πρέπει να είναι αδιαπέραστες ή θα πρέπει να είναι εφοδιασμένες με επένδυση.

4.1.1.15 Για πλαστικά βαρέλια και μπιτόνια, άκαμπτα πλαστικά IBCs και σύνθετα IBCs με πλαστικά εσωτερικά δοχεία, εκτός εάν αλλιώς έχει εγκριθεί από την αρμόδια αρχή, η επιτρεπόμενη περίοδος χρήσης για τη μεταφορά επικίνδυνων ουσιών θα πρέπει να είναι πέντε χρόνια, από την ημερομηνία κατασκευής των δοχείων, εκτός όπου μία βραχύτερη περίοδος χρήσης ορίζεται λόγω της φύσης της προς μεταφορά ουσίας.

4.1.1.16 Όπου χρησιμοποιείται πάγος σαν ψυκτικό, δεν θα πρέπει να επηρεάζει την ακεραιότητα της συσκευασίας.

4.1.1.17 Οι συσκευασίες, συμπεριλαμβανομένων των IBCs και των μεγάλων συσκευασιών, φέρουσες σήμανση σύμφωνα με τα 6.1.3, 6.2.2.7, 6.2.2.8, 6.3.1, 6.5.2 ή 6.6.3 αλλά που έχουν εγκριθεί σε μια χώρα που δεν είναι Συμβαλλόμενο Μέρος της ADR μπορούν εξ ίσου να χρησιμοποιούνται για μεταφορά σύμφωνα με την ADR.

4.1.1.18 ***Εκρηκτικά, αυτενεργείς ουσίες και οργανικά υπεροξειδία***

Εκτός και αν αντίθετη ειδική διάταξη προβλέπεται στην ADR, οι συσκευασίες, συμπεριλαμβανομένων των IBCs και των μεγάλων συσκευασιών, που χρησιμοποιούνται για εμπορεύματα της Κλάσης 1, για τις αυτενεργείς ουσίες της Κλάσης 4.1 και τα οργανικά υπεροξειδία της Κλάσης 5.2, θα πρέπει να συμμορφώνονται με τις διατάξεις που προβλέπονται για την ομάδα μεσαίας επικινδυνότητας (ομάδα συσκευασίας II).

4.1.1.19 ***Χρήση των συσκευασιών συλλογής***

4.1.1.19.1 Τα φθαρμένα, ελαττωματικά, διαρρέοντα ή μη συμμορφούμενα κόλα, ή επικίνδυνα εμπορεύματα που έχουν χυθεί ή έχουν διαρρεύσει από τις συσκευασίες τους μπορούν να μεταφερθούν σε συσκευασίες συλλογής που αναφέρονται στην παράγραφο 6.1.5.1.11. Αυτή η δυνατότητα δεν εμποδίζει τη χρήση συσκευασιών μεγαλύτερου μεγέθους κατάλληλου τύπου και επιπέδου αντοχής υπό τους όρους των παραγράφων 4.1.1.19.2 και 4.1.1.19.3.

4.1.1.19.2 Κατάλληλα μέτρα θα πρέπει να λαμβάνονται για να αποτραπεί η υπερβολική κίνηση στο εσωτερικό της συσκευασίας συλλογής, των κόλων που έχουν φθαρεί ή έχουν διαρροή. Όταν η συσκευασία συλλογής περιέχει υγρά, θα πρέπει να προστίθεται επαρκές εσωτερικό απορροφητικό υλικό για να εξαλείψει την παρουσία του ελεύθερου υγρού.

4.1.1.19.3 Κατάλληλα μέτρα θα πρέπει να λαμβάνονται για να διασφαλιστεί ότι δεν υπάρχει οποιαδήποτε επικίνδυνη αύξηση της πίεσης.

4.1.1.20 ***Χρήση των δοχείων συλλογής υπό πίεση***

4.1.1.20.1 Στην περίπτωση κατεστραμμένων, ελαττωματικών, με διαρροή ή μη συμμορφούμενων δοχείων πίεσης, μπορούν να χρησιμοποιηθούν δοχεία συλλογής υπό πίεση σύμφωνα με το 6.2.3.11.

ΣΗΜΕΙΩΣΗ : Ένα δοχείο συλλογής υπό πίεση μπορεί να χρησιμοποιηθεί ως υπερσυσκευασία σύμφωνα με το 5.1.2. Όταν χρησιμοποιείται σαν υπερσυσκευασία, οι σημάνσεις θα πρέπει να είναι σύμφωνες με το 5.1.2.1 αντί του 5.2.1.3.

- 4.1.1.20.2 Τα δοχεία πίεσης θα πρέπει να τοποθετούνται μέσα στα δοχεία συλλογής υπό πίεση κατάλληλου μεγέθους. Περισσότερα από ένα δοχεία πίεσης μπορούν να τοποθετηθούν στο ίδιο δοχείο συλλογής υπό πίεση μόνο εάν τα περιεχόμενα είναι γνωστά και δεν αντιδρούν επικίνδυνα το ένα με το άλλο (βλέπε 4.1.1.6). Κατάλληλες μετρήσεις πρέπει να γίνουν για την αποφυγή μετακίνησης των δοχείων πίεσης μέσα στο δοχείο συλλογής υπό πίεση π.χ. με τον διαχωρισμό, την ασφάλιση ή με την απορρόφηση των κραδασμών.
- 4.1.1.20.3 Ένα δοχείο πίεσης μπορεί να τοποθετηθεί μέσα σε δοχείο συλλογής υπό πίεση μόνο εάν :
- (a) Το δοχείο συλλογής υπό πίεση είναι σύμφωνο με το 6.2.3.11 και ένα αντίγραφο του πιστοποιητικού έγκρισης είναι διαθέσιμο,
 - (b) Μέρη του δοχείου συλλογής υπό πίεση τα οποία είναι, ή είναι πιθανό να είναι σε άμεση επαφή με τα επικίνδυνα εμπορεύματα δεν θα επηρεάζονται ή θα αποδυναμώνονται από τα επικίνδυνα εμπορεύματα και δεν θα προκαλέσει επικίνδυνη επίδραση (π.χ. καταλύοντας την αντίδραση ή αντιδρώντας με τα επικίνδυνα εμπορεύματα), και
 - (c) Τα περιεχόμενα του(-ων) δοχείου(-ων) πίεσης (που περιέχονται στο δοχείο συλλογής υπό πίεση) έχουν περιορισμένη πίεση και όγκο, έτσι ώστε εάν αποφορτιστεί πλήρως μέσα στο δοχείο συλλογής υπό πίεση, η πίεση στο δοχείο συλλογής υπό πίεση στους 65 °C δεν θα υπερβαίνει την πίεση δοκιμής του δοχείου συλλογής υπό πίεση (για αέρια, βλέπε οδηγίες συσκευασίας στο P200 (3) στο 4.1.4.1). Η μείωση της αξιοποιήσιμης χωρητικότητας νερού του δοχείου συλλογής υπό πίεση, π.χ. από οποιοδήποτε περιεχόμενο εξοπλισμό και απορρόφηση των κραδασμών, πρέπει να λαμβάνονται υπόψη.
- 4.1.1.20.4 Η κατάλληλη ονομασία αποστολής, ο αριθμός UN που να προηγείται από τα γράμματα "UN" και ετικέτα(-ες) όπως απαιτείται για τα κόλα στο Κεφάλαιο 5.2 που ισχύει για τα επικίνδυνα εμπορεύματα μέσα στα δοχείο(-α) πίεσης, πρέπει να εφαρμόζεται στα δοχεία συλλογής υπό πίεση για την μεταφορά.
- 4.1.1.20.5 Τα δοχεία συλλογής υπό πίεση θα πρέπει να είναι καθαρισμένα, πλυμένα και να έχουν επιθεωρηθεί οπτικά, εσωτερικά και εξωτερικά μετά από κάθε χρήση. Θα πρέπει να επιθεωρούνται περιοδικά και να δοκιμάζονται σύμφωνα με το 6.2.3.5 τουλάχιστον μια φορά κάθε 5 χρόνια.
- 4.1.1.21 **Έλεγχος της χημικής συμβατότητας πλαστικών συσκευασιών, συμπεριλαμβανομένων των IBCs, μέσω εξομοίωσης των ουσιών πλήρωσης με πρότυπα υγρά**
- 4.1.1.21.1 *Σκοπός*
- Για συσκευασίες πολυαιθυλενίου όπως ορίζονται στην παράγραφο 6.1.5.2.6. και για IBC's πολυαιθυλενίου όπως ορίζονται στην παράγραφο 6.5.6.3.5 μπορεί να ελεγχθεί, η χημική συμβατότητα με τις ουσίες πλήρωσης μέσω εξομοίωσης με πρότυπα υγρά ακολουθώντας τις διαδικασίες, όπως αυτές ορίζονται στις παραγράφους 4.1.1.21.3 έως 4.1.1.21.5 και χρησιμοποιώντας τη λίστα του πίνακα 4.1.1.21.6, αρκεί το συγκεκριμένο πρωτότυπο να έχει ελεγχθεί με αυτά τα πρότυπα υγρά, σύμφωνα με τα 6.1.5 ή 6.5.6, λαμβάνοντας υπόψη το 6.1.6 και ότι πληρούνται και οι συνθήκες της παραγράφου 4.1.1.21.2. Όταν η εξομοίωση σύμφωνα με αυτό το υποτίμημα δεν είναι δυνατή, η χημική συμβατότητα είναι αναγκαίο να ελέγχεται μέσω δοκιμών επί του πρωτοτύπου σύμφωνα με την παράγραφο 6.1.5.2.5 ή με εργαστηριακές δοκιμές σύμφωνα με την παράγραφο 6.1.5.2.7 για συσκευασίες, και σύμφωνα με την παράγραφο 6.5.6.3.3 ή 6.5.6.3.6 για IBCs αντίστοιχα.

ΣΗΜΕΙΩΣΗ : *Ανεξάρτητα από τις διατάξεις του παρόντος υποτιμήματος, η χρήση των συσκευασιών, συμπεριλαμβανομένων των IBCs, για συγκεκριμένη ουσία πλήρωσης, υπόκειται στους περιορισμούς του Πίνακα Α του Κεφαλαίου 3.2 και των οδηγιών συσκευασίας του Κεφαλαίου 4.1.*

4.1.1.21.2 *Συνθήκες*

Οι σχετικές πυκνότητες των ουσιών πλήρωσης δεν θα πρέπει να υπερβαίνουν εκείνη που χρησιμοποιείται για τον προσδιορισμό του ύψους της δοκιμής πτώσης που εκτελέστηκε με επιτυχία σύμφωνα με την παράγραφο 6.1.5.3.5 ή 6.5.6.9.4 και τη μάζα για την δοκιμή της στοίβαξης που εκτελέστηκε με επιτυχία σύμφωνα με το 6.1.5.6 ή όπου είναι απαραίτητο σύμφωνα με το 6.5.6.6 με εξομοιούμενα πρότυπα υγρά. Οι τάσεις ατμών των ουσιών πλήρωσης στους 50 °C ή στους 55 °C δεν θα πρέπει να υπερβαίνουν εκείνη που χρησιμοποιείται για τον προσδιορισμό της πίεσης για την δοκιμή της εσωτερικής πίεσης (υδραυλική) που εκτελέστηκε με επιτυχία σύμφωνα με την παράγραφο 6.1.5.5.4 ή 6.5.6.8.4.2 με εξομοιούμενα πρότυπα υγρά. Στην περίπτωση που οι ουσίες πλήρωσης εξομοιούνται με συνδυασμό πρότυπων υγρών, οι αντίστοιχες τιμές των ουσιών πλήρωσης δεν θα πρέπει να υπερβαίνουν τις ελάχιστες τιμές που προκύπτουν από τις δοκιμές πτώσης, μάζες στοίβαξης και εσωτερικής πίεσης δοκιμής.

Παράδειγμα : Χλωριούχο βενζοΐλιο UN 1736 εξομοιώνεται από συνδυασμό πρότυπων υγρών “Μείγμα υδρογονανθράκων και διαλύματος διαβροχής”. Η ουσία έχει τάση ατμών 0.34 kPa στους 50 °C και σχετική πυκνότητα περίπου 1.2 kg/l. Το επίπεδο εκτέλεσης των δοκιμών επί πρωτοτύπων πλαστικών βαρελιών και μπιτονιών αντιστοιχεί συχνά στα ελάχιστα απαιτούμενα επίπεδα. Στην πράξη αυτό σημαίνει ότι η δοκιμή στοίβαγματος πραγματοποιείται συχνά με στοιβασία φορτίων θεωρώντας μόνο μία σχετική πυκνότητα 1.0 για το “Μείγμα υδρογονανθράκων” και μία σχετική πυκνότητα 1.2 kg/l για το “Διάλυμα διαβροχής” (βλέπε ορισμό πρότυπων υγρών στην παράγραφο 6.1.6). Σε συνέπεια αυτού η χημική συμβατότητα τέτοιων πρωτοτύπων δεν θα επιβεβαιώναν όταν για το χλωριούχο βενζοΐλιο εξαιτίας του ανεπαρκούς επιπέδου δοκιμής για το πρωτότυπο με το πρότυπο υγρό “μείγμα υδρογονανθράκων” (εξαιτίας του γεγονότος ότι στην πλειοψηφία των περιπτώσεων η εφαρμοζόμενη εσωτερική πίεση υδραυλικής δοκιμής δεν είναι μικρότερη από 100 kPa, η τάση ατμών του χλωριούχου βενζοΐλιου θα καλυπτόταν από τέτοιο επίπεδο δοκιμής σύμφωνα με το 4.1.1.10).

Όλα τα στοιχεία μιας ουσίας πλήρωσης, που μπορεί να είναι διάλυμα, μείγμα ή παρασκεύασμα, όπως επίσης οι ουσίες διαβροχής σε απορρυπαντικά και απολυμαντικά, ανεξάρτητα αν είναι ή όχι επικίνδυνα, θα πρέπει να συμπεριλαμβάνονται στις δοκιμές εξομοίωσης.

4.1.1.21.3 *Διαδικασία εξομοίωσης*

Τα ακόλουθα βήματα θα πρέπει να ακολουθούνται προκειμένου η ουσία πλήρωσης να καταχωρηθεί στην λίστα των ουσιών ή ομάδων ουσιών του πίνακα 4.1.1.21.6 (βλέπε επίσης Σχήμα 4.1.1.21.1) :

- (a) Ταξινομήστε την ουσία πλήρωσης σύμφωνα με τις διαδικασίες και τα κριτήρια του Μέρους 2 (προσδιορισμός αριθμού UN και ομάδας συσκευασίας),
- (b) Αν περιλαμβάνεται εκεί, πηγαίστε στον αριθμό UN στη στήλη (1) της λίστας των εξομοιούμενων ουσιών του πίνακα 4.1.1.21.6,
- (c) Επιλέξτε τη γραμμή που αντιστοιχεί στη ομάδα συσκευασίας, στη συγκέντρωση, στο σημείο ανάφλεξης, στη παρουσία μη επικίνδυνων συστατικών κ.λπ. μέσω των πληροφοριών που δίνονται στις στήλες (2a), (2b) και (4), αν υπάρχουν περισσότερες από μία καταχωρήσεις γι' αυτό τον αριθμ. UN.

Αν αυτό δεν είναι δυνατό, η χημική συμβατότητα θα ελέγχεται σύμφωνα με τις παραγράφους 6.1.5.2.5 ή 6.1.5.2.7 για τις συσκευασίες και σύμφωνα με τις παραγράφους 6.5.6.3.3 ή 6.5.6.3.6 για τα IBCs (ωστόσο στην περίπτωση υδατικών διαλυμάτων βλέπε παράγραφο 4.1.1.21.4)

- (d) Αν ο αριθμός UN και η ομάδα συσκευασίας της πληρωτικής ουσίας που προσδιορίστηκαν σύμφωνα με το (a) δεν περιλαμβάνονται στη λίστα εξομοίωσης, η χημική συμβατότητα θα αποδεικνύεται σύμφωνα με την παράγραφο 6.1.5.2.5 ή 6.1.5.2.7 για συσκευασίες, και σύμφωνα με την παράγραφο 6.5.6.3.3 ή 6.5.6.3.6 για τα IBCs,
- (e) Εφαρμόστε τον «Κανόνα για ομαδικές καταχωρήσεις», όπως περιγράφεται στην παράγραφο 4.1.1.21.5, αν αυτό υποδεικνύεται στην στήλη (5) της επιλογείας γραμμής
- (f) Η χημική συμβατότητα της πληρωτικής ουσίας μπορεί να θεωρηθεί ότι επιβεβαιώνεται λαμβάνοντας υπόψη τις παραγράφους 4.1.1.21.1 και 4.1.1.21.2, αν ένα πρότυπο υγρό ή συνδυασμός πρότυπων υγρών εξομοιούνται στη στήλη (5) και το πρωτότυπο εγκρίνεται για εκείνο/α τα πρότυπα υγρά.

Σχήμα 4.1.1.21.1. Διάγραμμα για την εξομοίωση της πληρωτικής ουσίας με πρότυπα υγρά.

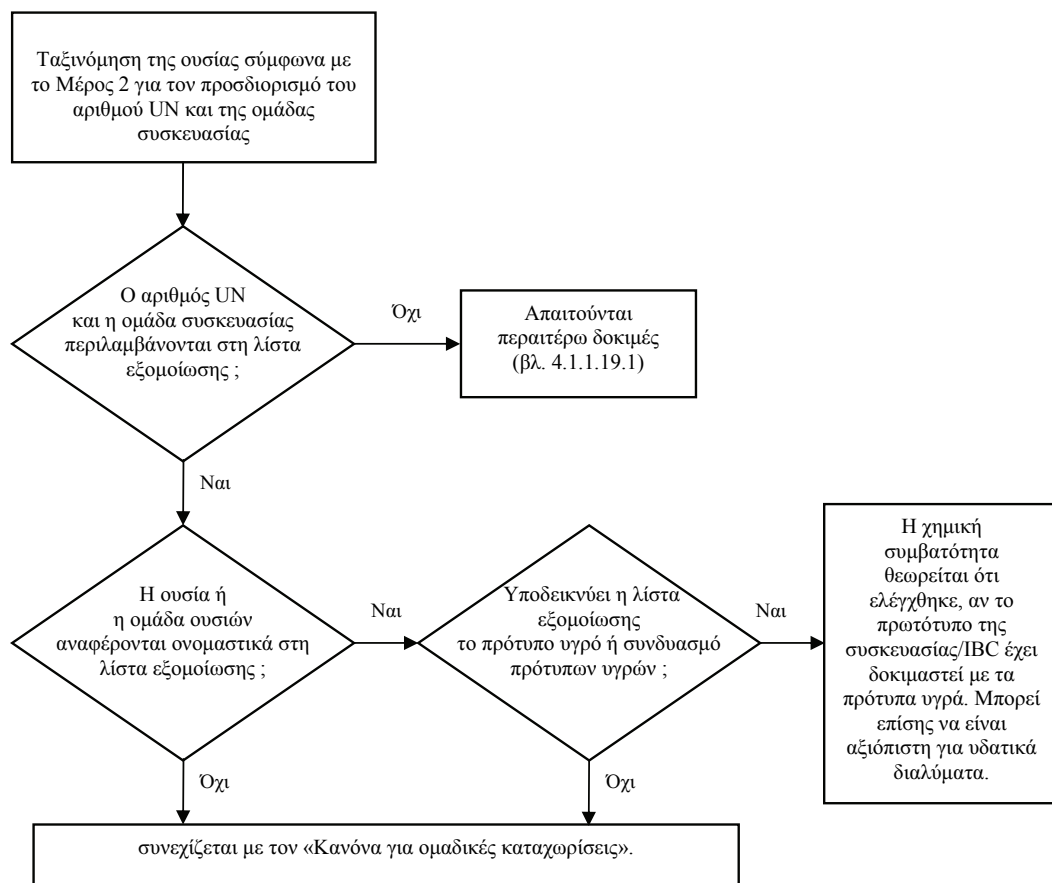

4.1.1.21.4 Υδατικά διαλύματα

Υδατικά διαλύματα ουσιών και ομάδων ουσιών που εξομοιώνονται με πρότυπο(-α) υγρό(-ά) σύμφωνα με την παράγραφο 4.1.1.21.3 μπορούν επίσης να εξομοιωθούν με εκείνο(-α) το(-α) πρότυπο(-α) υγρό(-ά) αρκεί να πληρούνται οι ακόλουθες συνθήκες :

- (a) το υδατικό διάλυμα μπορεί να καταχωρηθεί στον ίδιο αριθμό UN όπως η αναφερόμενη ουσία σύμφωνα με τα κριτήρια του 2.1.3.3 και
- (b) το υδατικό διάλυμα δεν προσδιορίζεται επακριβώς ονομαστικά διαφορετικά στη λίστα εξομοίωσης της 4.1.1.21.6 και
- (c) καμία χημική αντίδραση δεν πραγματοποιείται μεταξύ της επικίνδυνης ουσίας και του υδατικού διαλύτη.

Παράδειγμα : Υδατικά διαλύματα του αριθμ. UN 1120 τριτοταγούς βουτανόλης

- Η καθαρή τριτοταγής βουτανόλη καταχωρείται στο πρότυπο υγρό “οξικό οξύ” στη λίστα εξομοίωσης
- Τα υδατικά διαλύματα τριτοταγούς βουτανόλης μπορεί να ταξινομηθούν υπό την καταχώρηση UN 1120 BOYTANOΛΕΣ σύμφωνα με το 2.1.3.3, γιατί τα υδατικά διαλύματα της τριτοταγούς βουτανόλης δεν διαφέρουν από τις καταχωρήσεις των καθαρών ουσιών που σχετίζονται με την κλάση, την ομάδα συσκευασίας και τη φυσική κατάσταση. Επιπλέον, η καταχώρηση “1120 BOYTANOΛΕΣ” δεν περιορίζεται ρητώς σε καθарές ουσίες, και τα υδατικά διαλύματα των ουσιών αυτών δεν αναφέρονται επακριβώς ονομαστικά διαφορετικά στον Πίνακα Α του Κεφαλαίου 3.2 καθώς επίσης και στη λίστα εξομοίωσης.
- UN 1120 BOYTANOΛΕΣ δεν αντιδρούν με το νερό υπό συνήθεις συνθήκες μεταφοράς.

Ως συνέπεια, τα υδατικά διαλύματα αριθμ. UN 1120 τριτοταγούς βουτανόλης μπορούν να καταχωρηθούν στο πρότυπο υγρό “οξικό οξύ”.

4.1.1.21.5 Κανόνες ομαδικών καταχωρήσεων

Για την εξομοίωση πληρωτικών ουσιών για τις οποίες υποδεικνύεται ο “Κανόνας για ομαδικές καταχωρήσεις” της στήλης (5) θα πρέπει να ακολουθούνται τα ακόλουθα βήματα και να πληρούνται οι σχετικές συνθήκες (βλέπε επίσης Σχήμα 4.1.1.21.2) :

- (a) Εκτελέστε τη διαδικασία εξομοίωσης για κάθε επικίνδυνο συστατικό του διαλύματος, του μίγματος ή του παρασκευάσματος σύμφωνα με την παράγραφο 4.1.1.21.3 λαμβάνοντας υπόψη τις συνθήκες της παραγράφου 4.1.1.21.2. Στη περίπτωση γενικών καταχωρήσεων, μπορούν να αγνοηθούν συστατικά, για τα οποία είναι γνωστό ότι δεν καταστρέφουν το πολυαιθυλένιο υψηλής πυκνότητας (π.χ. στερεά πυγμένα στο αριθμ. UN 1263 ΧΡΩΜΑΤΑ ή ΥΛΙΚΑ ΣΧΕΤΙΚΑ ΜΕ ΧΡΩΜΑΤΑ),
- (b) Ένα διάλυμα, μείγμα ή παρασκεύασμα δεν μπορεί να εξομοιωθεί με ένα πρότυπο υγρό, αν :
 - (i) ο αριθμός UN και η ομάδα συσκευασίας ενός ή περισσότερων επικίνδυνων συστατικών δεν εμφανίζεται στη λίστα εξομοίωσης, ή
 - (ii) ο “Κανόνας για ομαδικές καταχωρήσεις” υποδεικνύεται στη στήλη (5) της λίστας εξομοίωσης για ένα ή περισσότερα συστατικά, ή
 - (iii) (με εξαίρεση τον αριθμό UN 2059 ΔΙΑΛΥΜΑ ΝΙΤΡΟΚΥΤΤΑΡΙΝΗΣ

ΕΥΦΛΕΚΤΗ) ο κωδικός ταξινόμησης για ένα ή περισσότερα από τα επικίνδυνα συστατικά του διαφέρει από αυτό του διαλύματος, του μείγματος ή του παρασκευάσματος.

- (c) Αν όλα τα επικίνδυνα συστατικά αναγράφονται στον κατάλογο εξομοίωσης, και οι κωδικοί ταξινόμησής τους είναι σε συμφωνία με τον κωδικό ταξινόμησης του ίδιου του διαλύματος, του μείγματος ή του παρασκευάσματος, και όλα τα επικίνδυνα συστατικά εξομοιώνονται με το ίδιο πρότυπο υγρό ή με συνδυασμό πρότυπων υγρών της στήλης (5), η χημική συμβατότητα του διαλύματος του μείγματος ή του παρασκευάσματος θεωρείται ελεγμένη λαμβάνοντας υπόψη τις παραγράφους 4.1.1.21.1 και 4.1.1.21.2.
- (d) Αν όλα τα επικίνδυνα συστατικά αναγράφονται στον κατάλογο εξομοίωσης και οι κωδικοί ταξινόμησής τους είναι σε συμφωνία με τον κωδικό ταξινόμησης του ίδιου του διαλύματος, του μείγματος ή του παρασκευάσματος, αλλά διαφορετικά πρότυπα υγρά υποδεικνύονται στη στήλη (5), η χημική συμβατότητα μπορεί να θεωρείται ελεγμένη για τους ακόλουθους συνδυασμούς πρότυπων υγρών, λαμβάνοντας υπόψη τις παραγράφους 4.1.1.21.1 και 4.1.1.21.2 :
- (i) νερό / νιτρικό οξύ 55%, με την εξαίρεση των ανόργανων οξέων μαζί με τον κωδικό ταξινόμησης C1, ο οποίος καταχωρείται στο πρότυπο υγρό “νερό”.
 - (ii) νερό / διάλυμα διαβροχής ,
 - (iii) νερό / οξικό οξύ,
 - (iv) νερό / μείγμα υδρογονανθράκων,
 - (v) νερό / διάλυμα διαβροχής οξικού - n-βουτυλεστέρα - οξικού n-βουτυλεστέρα κορεσμένου,
- (e) Στα πλαίσια αυτού του κανόνα, η χημική συμβατότητα δεν θεωρείται ελεγμένη για άλλους συνδυασμούς πρότυπων υγρών άλλων από εκείνα που ορίζονται στο (d) και για όλες τις περιπτώσεις που προδιαγράφονται στο (b). Σε τέτοιες περιπτώσεις η χημική συμβατότητα μπορεί να ελέγχεται με άλλα μέσα [βλέπε 4.1.1.21.3 (d)].

Παράδειγμα 1 : Μείγμα του αριθμ. UN ΘΕΙΟΓΛΥΚΟΛΙΚΟΥ ΟΞΕΟΣ (50%) και αριθμ. UN 2531 ΜΕΘΑΚΡΥΛΙΚΟΥ ΟΞΕΟΣ, ΣΤΑΘΕΡΟΠΟΙΗΜΕΝΟΥ (50%) : ταξινόμηση του μείγματος UN 3265 ΔΙΑΒΡΩΤΙΚΟ ΥΓΡΟ, ΟΞΙΝΟ, ΟΡΓΑΝΙΚΟ, Ε.Α.Ο.

- Και οι δύο αριθμοί UN των συστατικών και ο αριθμός UN του μείγματος συμπεριλαμβάνονται στον κατάλογο εξομοίωσης.
- Και τα δύο συστατικά και το μείγμα έχουν τον ίδιο κωδικό ταξινόμησης : C3
- Ο αριθμός UN 1940 ΘΕΙΟΓΛΥΚΟΛΙΚΟ ΟΞΥ εξομοιώνεται με το πρότυπο υγρό “οξικό οξύ”, και ο αριθμός UN 2531 ΜΕΘΑΚΡΥΛΙΚΟ ΟΞΥ, ΣΤΑΘΕΡΟΠΟΙΗΜΕΝΟ εξομοιώνεται με το πρότυπο υγρό “διάλυμα διαβροχής οξικού n-βουτυλεστέρας - οξικού n-βουτυλεστέρα κορεσμένου”. Σύμφωνα με την παράγραφο (d) αυτός δεν είναι αποδεκτός συνδυασμός πρότυπων υγρών. Η χημική συμβατότητα του μείγματος θα πρέπει να ελεγχθεί με άλλα μέσα.

Παράδειγμα 2 : Μείγμα αριθμ. UN 1793 ΟΞΙΝΟΥ ΦΩΣΦΟΡΙΚΟΥ ΙΣΟΠΡΟΠΥΛΙΟΥ (50%) και αριθμ. UN 1803 ΦΑΙΝΟΛΟΣΟΥΛΦΟΝΙΚΟΥ ΟΞΕΟΣ, ΥΓΡΟΥ (50%), κωδικός ταξινόμησης του μείγματος αριθμ. UN 3265 ΔΙΑΒΡΩΤΙΚΟ ΥΓΡΟ, ΟΞΙΝΟ, ΟΡΓΑΝΙΚΟ, Ε.Α.Ο.

- Και οι δύο αριθμοί UN των συστατικών και ο αριθμός UN του μείγματος συμπεριλαμβάνονται στον κατάλογο εξομοίωσης.
- Και τα δύο συστατικά και το μείγμα έχουν τον ίδιο κωδικό ταξινόμησης : C3
- Ο αριθμ. UN 1793 ΟΞΙΝΟ ΦΩΣΦΟΡΙΚΟ ΙΣΟΠΡΟΠΥΛΙΟΥ εξομοιώνεται με το πρότυπο υγρό “διάλυμα διαβροχής”, και ο αριθμ. UN 1803 ΦΑΙΝΟΛΟΣΟΥΛΦΟΝΙΚΟ ΟΞΥ, ΥΓΡΟ εξομοιώνεται με το πρότυπο υγρό “νερό”. Σύμφωνα με την παράγραφο (d) αυτός είναι ένας από τους αποδεκτούς συνδυασμούς πρότυπων υγρών. Συνεπώς η χημική συμβατότητα μπορεί να θεωρείται ελεγμένη για αυτό το μείγμα, υπό την προϋπόθεση ότι το πρωτότυπο της συσκευασίας εγκρίνεται για τα πρότυπα υγρά “διάλυμα διαβροχής” και “νερό”.

Σχήμα 4.1.1.21.2. Διάγραμμα που παρουσιάζει τον “Κανόνα για τις ομαδικές καταχωρίσεις”

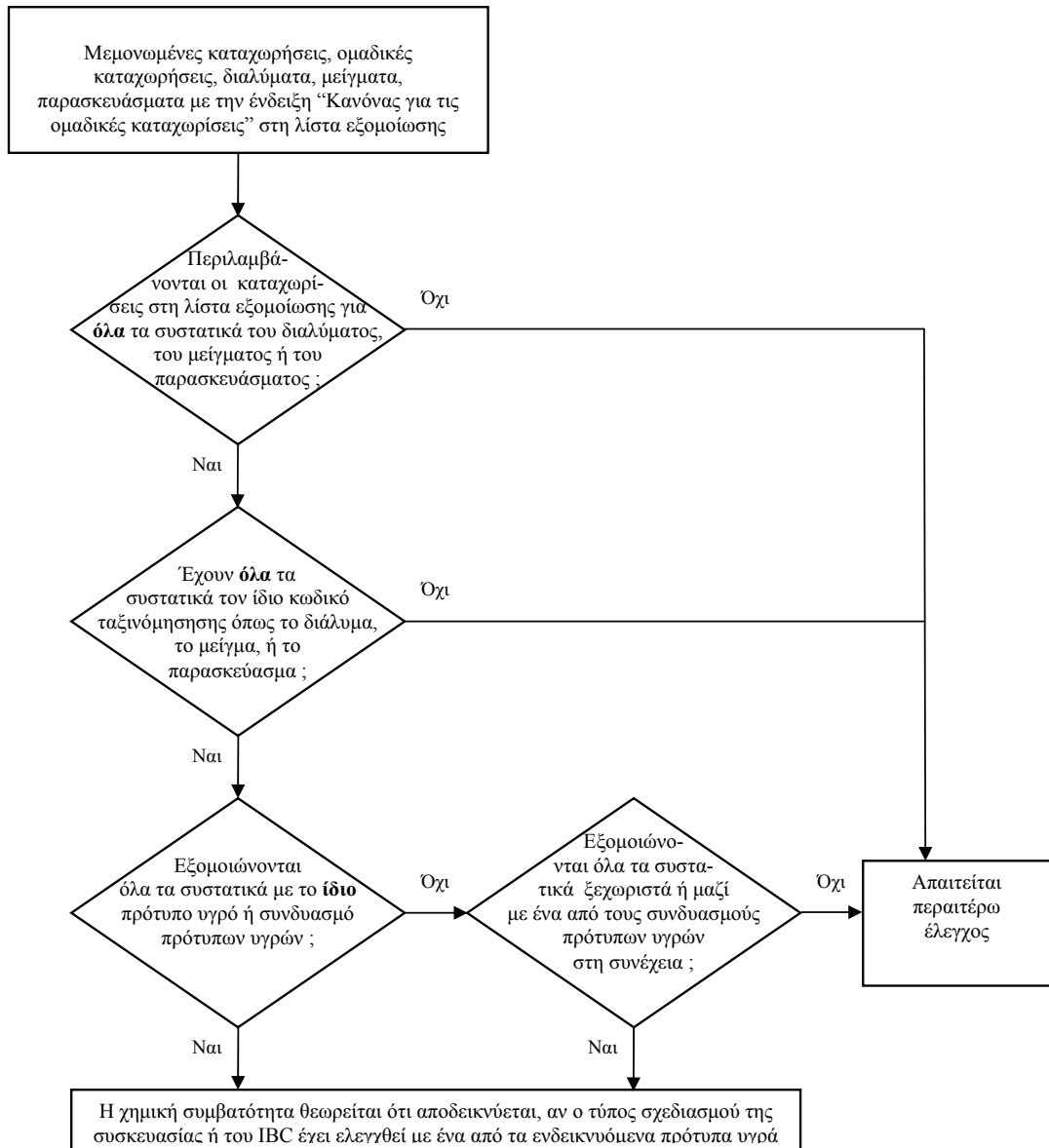

Αποδεκτοί συνδυασμοί πρότυπων υγρών :

- νερό / νιτρικό οξύ 55%, με την εξαίρεση των ανόργανων οξέων του κωδικού ταξινόμησης C1, τα οποία καταχωρίζονται στο πρότυπο υγρό “νερό”,
- νερό / διάλυμα διαβροχής ,
- νερό / οξικό οξύ,
- νερό / μείγμα υδρογονανθράκων,
- νερό / διάλυμα διαβροχής οξικού n-βουτυλεστέρας – οξικού n-βουτυλεστέρα κορεσμένου.

4.1.1.21.6. *Κατάλογος εξομοίωσης*

Στον ακόλουθο πίνακα (κατάλογος εξομοίωσης) οι επικίνδυνες ουσίες είναι καταχωρημένες με αριθμητική σειρά με βάση τον αριθμό UN. Ως κανόνας, κάθε γραμμή αφορά σε μία επικίνδυνη ουσία, μοναδική καταχώρηση ή ομαδική καταχώρηση που καλύπτεται από έναν συγκεκριμένο αριθμό UN. Ωστόσο, διάφορες διαδοχικές γραμμές μπορεί να χρησιμοποιούνται για τον ίδιο αριθμό UN, αν οι ουσίες που ανήκουν στον ίδιο αριθμό UN έχουν διαφορετική ονομασία (π.χ. μεμονωμένα ισομερή μιας ομάδας ουσιών) με διαφορετικές χημικές ιδιότητες, διαφορετικές φυσικές ιδιότητες ή/και διαφορετικές συνθήκες μεταφοράς. Σε τέτοιες περιπτώσεις η μοναδική καταχώρηση ή η ομαδική καταχώρηση εντός της συγκεκριμένης ομάδας συσκευασίας είναι η τελευταία στη σειρά των διαδοχικών γραμμών.

Οι στήλες (1) έως (4) του πίνακα 4.1.1.19.6, που ακολουθεί δομή παρόμοια με αυτή του Πίνακα Α του Κεφαλαίου 3.2, χρησιμοποιούνται για την αναγνώριση της ουσίας του σκοπού αυτού του υποτιμήματος. Η τελευταία στήλη υποδεικνύει το(-α) πρότυπο(-α) υγρό(-ά) με τα οποία μπορεί η ουσία να εξομοιωθεί.

Επεξηγηματικές σημειώσεις για κάθε στήλη :

Στήλη (1) Αριθμ. UN

Περιέχει τον αριθμό UN :

- μιας επικίνδυνης ουσίας, αν η ουσία έχει καταχωρηθεί με το δικό της συγκεκριμένο αριθμ. UN, ή
- μιας ομαδικής καταχώρησης στην οποία οι επικίνδυνες ουσίες που δεν καταγράφονται ονομαστικά έχουν καταχωρηθεί σύμφωνα με τα κριτήρια (“δέντρα αποφάσεων”) του Μέρους 2.

Στήλη (2a) Κατάλληλη ονομασία αποστολής φορτίου ή τεχνική ονομασία

Αυτή η στήλη περιέχει το όνομα της ουσίας, το όνομα μιας μοναδικής καταχώρισης η οποία μπορεί να καλύπτει διάφορα ισομερή, ή το όνομα της ίδιας της ομαδικής καταχώρισης.

Η υποδεικνυόμενη ονομασία μπορεί να αποκλίνει από τη εφαρμόσιμη κατάλληλη ονομασία αποστολής.

Στήλη (2b) Περιγραφή

Αυτή η στήλη περιέχει ένα περιγραφικό κείμενο για την αποσαφήνιση του σκοπού της καταχώρισης στις περιπτώσεις που η ταξινόμηση, οι συνθήκες μεταφοράς ή/και η χημική συμβατότητα μιας ουσίας μπορεί να είναι μεταβλητή.

Στήλη (3a) Κλάση

Αυτή η στήλη περιέχει τον αριθμό της κλάσης, της οποίας η επικεφαλίδα καλύπτει την επικίνδυνη ουσία. Ο αριθμός της κλάσης καταχωρείται σύμφωνα με τις διαδικασίες και τα κριτήρια του Μέρους 2.

Στήλη (3b) Κωδικός ταξινόμησης

Αυτή η στήλη περιέχει τον κωδικό ταξινόμησης της επικίνδυνης ουσίας σύμφωνα με τις διαδικασίες και τα κριτήρια του Μέρους 2.

Στήλη (4) Ομάδα συσκευασίας

Αυτή η στήλη περιέχει τον(-ους) αριθμό(-ούς) της ομάδας συσκευασίας (I, II, ή III) που καταχωρούνται στις επικίνδυνες ουσίες σύμφωνα με τις διαδικασίες και τα κριτήρια του Μέρους 2. Συγκεκριμένες ουσίες δεν καταχωρούνται στις ομάδες συσκευασίας.

Στήλη (5) Πρότυπο υγρό

Η στήλη αυτή υποδεικνύει, ως ρητή πληροφορία, είτε ένα πρότυπο υγρό είτε ένα συνδυασμό πρότυπων υγρών με τις οποίες η ουσία μπορεί να εξομειωθεί, ή περιέχει μια αναφορά στον κανόνα για ομαδικές καταχωρήσεις της παραγράφου 4.1.1.21.5.

Πίνακας 4.1.1.21.6 Κατάλογος εξομοίωσης

Αριθμ. UN	Κατάλληλη ονομασία αποστολής ή τεχνική ονομασία	Περιγραφή	Κλάση	Κωδικός ταξινόμησης	Ομάδα συσκευασίας	Πρότυπο υγρό
(1)	3.1.2 (2a)	3.1.2 (2b)	2.2 (3a)	2.2 (3b)	2.1.1.3 (4)	(5)
1090	Ακετόνη		3	F1	II	Μείγμα υδρογονανθράκων Επισημάνση : εφαρμόσιμο μόνο αν αποδεικνύεται ότι η διαπερατότητα της ουσίας στη συσκευασία μεταφοράς είναι σε αποδεκτό επίπεδο
1093	Ακρυλονιτρίλιο σταθεροποιημένο		3	FT1	I	Διάλυμα διαβροχής οξικού n-βουτυλεστέρα / οξικού n-βουτυλεστέρα κορεσμένου
1104	Οξικοί αμυλεστέρες	Καθαρά ισομερή και μείγματα ισομερών	3	F1	III	Διάλυμα διαβροχής οξικού n-βουτυλεστέρα / οξικού n-βουτυλεστέρα κορεσμένου
1105	Πεντανόλες	Καθαρά ισομερή και μείγματα ισομερών	3	F1	II/III	Διάλυμα διαβροχής οξικού n-βουτυλεστέρα / οξικού n-βουτυλεστέρα κορεσμένου
1106	Αμυλαμίνες	Καθαρά ισομερή και μείγματα ισομερών	3	FC	II/III	Μείγμα υδρογονανθράκων και διάλυμα διαβροχής
1109	Μυρμηκικοί αμυλεστέρες	Καθαρά ισομερή και μείγματα ισομερών	3	F1	III	Διάλυμα διαβροχής οξικού n-βουτυλεστέρα / οξικού n-βουτυλεστέρα κορεσμένου
1120	Βουτανόλες	Καθαρά ισομερή και μείγματα ισομερών	3	F1	II/III	Οξικό οξύ
1123	Οξικοί βουτυλεστέρες	Καθαρά ισομερή και μείγματα ισομερών	3	F1	II/III	Διάλυμα διαβροχής οξικού n-βουτυλεστέρα / οξικού n-βουτυλεστέρα κορεσμένου
1125	n-Βουτυλαμίνη		3	FC	II	Μείγμα υδρογονανθράκων και διάλυμα διαβροχής
1128	n-Μυρμηκικός βουτυλεστέρας		3	F1	II	Διάλυμα διαβροχής οξικού n-βουτυλεστέρα / οξικού n-βουτυλεστέρα κορεσμένου
1129	Βουτυραλδεύδη		3	F1	II	Μείγμα υδρογονανθράκων
1133	Κολλώδεις ουσίες	που περιέχουν ευφλεκτα υγρά	3	F1	I/II/III	Κανόνας ομαδικών καταχωρήσεων

Αριθμ. UN	Κατάλληλη ονομασία αποστολής ή τεχνική ονομασία	Περιγραφή	Κλάση	Κωδικός ταξινόμησης	Ομάδα συσκευασίας	Πρότυπο υγρό
(1)	3.1.2 (2a)	3.1.2 (2b)	2.2 (3a)	2.2 (3b)	2.1.1.3 (4)	(5)
1139	Διάλυμα επικάλυψης	Περιλαμβάνει επιφανειακές κατεργασίες ή επικαλύψεις που χρησιμοποιούνται για βιομηχανικούς ή άλλους σκοπούς όπως οχήματα, ή επικαλύψεις σε βαρέλια βυτία	3	F1	I/II/III	Κανόνας ομαδικών καταχωρήσεων
1145	Κυκλοεξάνιο		3	F1	II	Μείγμα υδρογονανθράκων
1146	Κυκλοπεντάνιο		3	F1	II	Μείγμα υδρογονανθράκων
1153	Διαθλαιθέρας της αιθυλενογλυκόλης		3	F1	III	Διάλυμα διαβροχής οξικού n-βουτυλεστέρα / οξικού n-βουτυλεστέρα κορεσμένου <u>και</u> μείγμα υδρογονανθράκων
1154	Διαιθυλαμίνη		3	FC	II	Μείγμα υδρογονανθράκων <u>και</u> διάλυμα διαβροχής
1158	Διϊσοπροπυλαμίνη		3	FC	II	Μείγμα υδρογονανθράκων <u>και</u> διάλυμα διαβροχής
1160	Υδατικό διάλυμα διμεθυλαμίνης		3	FC	II	Μείγμα υδρογονανθράκων <u>και</u> διάλυμα διαβροχής
1165	Διοξάνιο		3	F1	II	Μείγμα υδρογονανθράκων
1169	Εκχυλίσματα, αρωματικά, υγρά		3	F1	II/III	Κανόνας ομαδικών καταχωρήσεων
1170	Αιθανόλη ή διάλυμα αιθανόλης	Υδατικό διάλυμα	3	F1	II/III	Οξικό οξύ
1171	Μονοαιθυλαιθέρας αιθυλενογλυκόλης		3	F1	III	Διάλυμα διαβροχής οξικού n-βουτυλεστέρα / οξικού n-βουτυλεστέρα κορεσμένου <u>και</u> μείγμα υδρογονανθράκων
1172	Οξικός μονοαιθυλαιθέρας αιθυλενογλυκόλης		3	F1	III	Διάλυμα διαβροχής οξικού n-βουτυλεστέρα / οξικού n-βουτυλεστέρα κορεσμένου <u>και</u> μείγμα υδρογονανθράκων
1173	Οξικός αιθυλεστέρας		3	F1	II	Διάλυμα διαβροχής οξικού n-βουτυλεστέρα / οξικού n-βουτυλεστέρα κορεσμένου
1177	Οξικός 2-αιθυλβουτυλεστέρας		3	F1	III	Διάλυμα διαβροχής οξικού n-βουτυλεστέρα / οξικού n-βουτυλεστέρα κορεσμένου
1178	2-Αιθυλεβουτυραλδεύδη		3	F1	II	Μείγμα υδρογονανθράκων
1180	Βουτυρικός αιθυλεστέρας		3	F1	III	Διάλυμα διαβροχής οξικού n-βουτυλεστέρα / οξικού n-βουτυλεστέρα κορεσμένου

Αριθμ. UN	Κατάλληλη ονομασία αποστολής ή τεχνική ονομασία	Περιγραφή	Κλάση	Κωδικός ταξινόμησης	Ομάδα συσκευασίας	Πρότυπο υγρό
(1)	3.1.2 (2a)	3.1.2 (2b)	2.2 (3a)	2.2 (3b)	2.1.1.3 (4)	(5)
1188	Μονομεθυλαιθέρας της αιθυλενογλυκόλης		3	F1	III	Διάλυμα διαβροχής οξικού n-βουτυλεστέρα / οξικού n-βουτυλεστέρα κορεσμένου μείγμα υδρογονανθράκων και
1189	Οξικός μονομεθυλαιθέρας της αιθυλενογλυκόλης		3	F1	III	Διάλυμα διαβροχής οξικού n-βουτυλεστέρα / οξικού n-βουτυλεστέρα κορεσμένου μείγμα υδρογονανθράκων και
1190	Μυρμηκικός αιθυλεστέρας		3	F1	II	Διάλυμα διαβροχής οξικού n-βουτυλεστέρα / οξικού n-βουτυλεστέρα κορεσμένου
1191	Οκτυλ-αλδεύδες	Καθαρά ισομερή και μίγματα ισομερών	3	F1	III	Μείγμα υδρογονανθράκων
1192	Γαλακτικός αιθυλεστέρας		3	F1	III	Διάλυμα διαβροχής οξικού n-βουτυλεστέρα / οξικού n-βουτυλεστέρα κορεσμένου
1195	Προπιονικός αιθυλεστέρας		3	F1	II	Διάλυμα διαβροχής οξικού n-βουτυλεστέρα / οξικού n-βουτυλεστέρα κορεσμένου
1197	Εκχυλίσματα, για υγρά αρωματικά γεύσης		3	F1	II/III	Κανόνας ομαδικών καταχωρήσεων
1198	Διάλυμα φορμαλδεύδης εύφλεκτο	Υδατικό διάλυμα, σημείο ανάφλεξης μεταξύ 23 °C και 60 °C	3	FC	III	Οξικό οξύ
1202	Καύσιμο ντίζελ	Σύμφωνα με EN 590:2004 ή με σημείο ανάφλεξης όχι μεγαλύτερο από 100 °C	3	F1	III	Μείγμα υδρογονανθράκων
1202	Αερίελλο	Σημείο ανάφλεξης όχι μεγαλύτερο από 100 °C	3	F1	III	Μείγμα υδρογονανθράκων
1202	Πετρέλαιο θέρμανσης, ελαφρύ	Πολύ ελαφρύ	3	F1	III	Μείγμα υδρογονανθράκων
1202	Πετρέλαιο θέρμανσης, ελαφρύ	Σύμφωνα με EN 590:2004 ή με σημείο ανάφλεξης όχι μεγαλύτερο από 100 °C	3	F1	III	Μείγμα υδρογονανθράκων
1203	Νάφθα ή βενζίνη ή πετρέλαιο		3	F1	II	Μείγμα υδρογονανθράκων
1206	Επτάνια	Καθαρά ισομερή και μίγματα ισομερών	3	F1	II	Μείγμα υδρογονανθράκων
1207	Εξαλδεύδη	n- Εξαλδεύδη	3	F1	III	Μείγμα υδρογονανθράκων
1208	Εξάνια	Καθαρά ισομερή και μίγματα ισομερών	3	F1	II	Μείγμα υδρογονανθράκων
1210	Μελάνι εκτύπωσης ή Υλικό σχετικό με μελάνι εκτύπωσης	Εύφλεκτο, συμπεριλαμβανομένου αραιωτικού μελανιού εκτύπωσης ή συστατικού μείωσης χρώματος	3	F1	I/II/III	Κανόνας ομαδικών καταχωρήσεων
1212	Ισοβουτανόλη		3	F1	III	Οξικό οξύ

Αριθμ. UN	Κατάλληλη ονομασία αποστολής ή τεχνική ονομασία	Περιγραφή	Κλάση	Κωδικός ταξινόμησης	Ομάδα συσκευασίας	Πρότυπο υγρό
(1)	3.1.2 (2a)	3.1.2 (2b)	2.2 (3a)	2.2 (3b)	2.1.1.3 (4)	(5)
1213	Οξικός ισοβουτυλεστέρας		3	F1	II	Διάλυμα διαβροχής οξικού n-βουτυλεστέρα / οξικού n-βουτυλεστέρα κορεσμένου
1214	Ισοβουτυλαμίνη		3	FC	II	Μείγμα υδρογονανθράκων και διάλυμα διαβροχής
1216	Ισοοκτένια	Καθαρά ισομερή και μίγματα ισομερών	3	F1	II	Μείγμα υδρογονανθράκων
1219	Ισοπροπανόλη		3	F1	II	Οξικό οξύ
1220	Οξικός ισοπροπυλεστέρας		3	F1	II	Διάλυμα διαβροχής οξικού n-βουτυλεστέρα / οξικού n-βουτυλεστέρα κορεσμένου
1221	Ισοπροπυλαμίνη		3	FC	I	Μείγμα υδρογονανθράκων και διάλυμα διαβροχής
1223	Κηροζίνη		3	F1	III	Μείγμα υδρογονανθράκων
1224	3,3- Διμεθυλ-2-βουτανόνη		3	F1	II	Μείγμα υδρογονανθράκων
1224	Κετόνες, υγρά, ε.α.ο.		3	F1	II/III	Κανόνες ομαδικών καταχωρήσεων
1230	Μεθανόλη		3	FT1	II	Οξικό οξύ
1231	Οξικός μεθυλεστέρας		3	F1	II	Διάλυμα διαβροχής οξικού n-βουτυλεστέρα / οξικού n-βουτυλεστέρα κορεσμένου
1233	Οξικός μεθυλαμυλεστέρας		3	F1	III	Διάλυμα διαβροχής οξικού n-βουτυλεστέρα / οξικού n-βουτυλεστέρα κορεσμένου
1235	Μεθυλαμίνη, υδατικό διάλυμα		3	FC	II	Μείγμα υδρογονανθράκων και διάλυμα διαβροχής
1237	Βουτυρικός μεθυλεστέρας		3	F1	II	Διάλυμα διαβροχής οξικού n-βουτυλεστέρα / οξικού n-βουτυλεστέρα κορεσμένου
1247	Μεθακρυλικός μεθυλεστέρας, μονομέρες, σταθεροποιημένο		3	F1	II	Διάλυμα διαβροχής οξικού n-βουτυλεστέρα / οξικού n-βουτυλεστέρα κορεσμένου
1248	Προπιονικός μεθυλεστέρας		3	F1	II	Διάλυμα διαβροχής οξικού n-βουτυλεστέρα / οξικού n-βουτυλεστέρα κορεσμένου
1262	Οκτάνια	Καθαρά ισομερή και μίγματα ισομερών	3	F1	II	Μείγμα υδρογονανθράκων
1263	Χρώματα ή Υλικό σχετικό με χρώματα	Συμπεριλαμβανομένων χρωμάτων, λάκας, σμάλτου, χρωστικών, γομαλάκας βερνικιού, πληρωτικού υγρού και βάση υγρής λάκας ή συμπεριλαμβανομένου αρωματικού και διαλυτικού χρώματος.	3	F1	I/II/III	Κανόνες ομαδικών καταχωρήσεων
1265	Πεντάνια	n- Πεντάνια	3	F1	II	Μείγμα υδρογονανθράκων

Αριθμ. UN	Κατάλληλη ονομασία αποστολής ή τεχνική ονομασία	Περιγραφή	Κλάση	Κωδικός ταξινόμησης	Ομάδα συσκευασίας	Πρότυπο υγρό
(1)	3.1.2 (2a)	3.1.2 (2b)	2.2 (3a)	2.2 (3b)	2.1.1.3 (4)	(5)
1266	Προϊόντα αρωματοποίησης	Με εύφλεκτους διαλύτες	3	F1	II/III	Κανόνες ομαδικών καταχωρήσεων
1268	Νάφθα ανθρακόπισσας	Τάση ατμών στους 50 °C όχι περισσότερο από 110 kPa	3	F1	II	Μείγμα υδρογονανθράκων
1268	Κλάσματα πετρελαίου ε.α.ο ή Προϊόντα πετρελαίου ε.α.ο.		3	F1	I/II/III	Κανόνες ομαδικών καταχωρήσεων
1274	n-Προπανάλη		3	F1	II/III	Οξικό οξύ
1275	Προπιοναλδεύδη		3	F1	II	Μείγμα υδρογονανθράκων
1276	n-Οξικός προπυλεστέρας		3	F1	II	Διάλυμα διαβροχής οξικού n-βουτυλεστέρα / οξικού n-βουτυλεστέρα κορεσμένου
1277	Προπυλαμίνη	n-Προπυλαμίνη	3	FC	II	Μείγμα υδρογονανθράκων και διάλυμα διαβροχής
1281	Μυρμηκικοί προπυλεστέρες	Καθαρά ισομερή και μείγματα ισομερών	3	F1	II	Διάλυμα διαβροχής οξικού n-βουτυλεστέρα / οξικού n-βουτυλεστέρα κορεσμένου
1282	Πυριδίνη		3	F1	II	Μείγμα υδρογονανθράκων
1286	Λάδι κολοφονίου (ρητινόπισσα)		3	F1	II/III	Κανόνες ομαδικών καταχωρήσεων
1287	Διάλυμα Κουτσούκ		3	F1	II/III	Κανόνες ομαδικών καταχωρήσεων
1296	Τριαιθυλαμίνη		3	FC	II	Μείγμα υδρογονανθράκων και διάλυμα διαβροχής
1297	Τριμεθυλαμίνη, υδατικό διάλυμα	Όχι περισσότερα από 50% τριμεθυλαμίνη, κατά μάζα	3	FC	I/II/III	Μείγμα υδρογονανθράκων και διάλυμα διαβροχής
1301	Οξικό βινύλιο, σταθεροποιημένο		3	F1	II	Διάλυμα διαβροχής οξικού n-βουτυλεστέρα / οξικού n-βουτυλεστέρα κορεσμένου
1306	Συντηρητικά ξύλου, υγρά		3	F1	II/III	Κανόνες ομαδικών καταχωρήσεων
1547	Ανιλίνη		6.1	T1	II	Οξικό οξύ
1590	Διγλωροανιλίνες, υγρή	Καθαρά ισομερή και μείγματα ισομερών	6.1	T1	II	Οξικό οξύ
1602	Βαφή, υγρή, τοξική, ε.α.ο. ή Ενδιάμεση ουσία βαφής, υγρή τοξική, ε.α.ο.		6.1	T1	I/II/III	Κανόνες ομαδικών καταχωρήσεων
1604	Αιθυλενοδιαμίνη		8	CF1	II	Μείγμα υδρογονανθράκων και διάλυμα διαβροχής
1715	Οξικός ανυδρίτης		8	CF1	II	Οξικό οξύ
1717	Ακετυλογλωρίδιο		3	FC	II	Διάλυμα διαβροχής οξικού n-βουτυλεστέρα / οξικού n-βουτυλεστέρα κορεσμένου
1718	Όξινο φωσφορικό βουτύλιο		8	C3	III	Διάλυμα διαβροχής
1719	Υδρόθειο	Υδατικό διάλυμα	8	C5	III	Οξικό οξύ
1719	Καυστικό αλκαλικό υγρό, ε.α.ο.	Ανόργανο	8	C5	II/III	Κανόνες ομαδικών καταχωρήσεων
1730	Πενταγλωριούχο αντιμόνιο, υγρό	Καθαρό	8	C1	II	Νερό

Αριθμ. UN	Κατάλληλη ονομασία αποστολής ή τεχνική ονομασία	Περιγραφή	Κλάση	Κωδικός ταξινόμησης	Ομάδα συσκευασίας	Πρότυπο υγρό
(1)	3.1.2 (2a)	3.1.2 (2b)	2.2 (3a)	2.2 (3b)	2.1.1.3 (4)	(5)
1736	Χλωριούχο βενζούλιο		8	C3	II	Μείγμα υδρογονανθράκων <u>και</u> διάλυμα διαβροχής
1750	Διάλυμα χλωροοξικού οξέος	Υδατικό διάλυμα	6.1	TC1	II	Οξικό οξύ
1750	Διάλυμα χλωροοξικού οξέος	Μείγματα μονο- και διχλωροοξικού οξέος	6.1	TC1	II	Οξικό οξύ
1752	Χλωριούχο χλωροακετύλιο		6.1	TC1	I	Διάλυμα διαβροχής οξικού n-βουτυλεστέρα / οξικού n-βουτυλεστέρα κορεσμένου
1755	Διάλυμα χρωμικού οξέος	Υδατικό διάλυμα με όχι περισσότερο από 30% χρωμικό οξύ	8	C1	II/III	Νιτρικό οξύ
1760	Κυαναμίδιο	Υδατικό διάλυμα με όχι περισσότερο από 50% κυαναμίδιο	8	C9	II	Νερό
1760	O, O- Διαθυλ-διθειοφωσφορικό οξύ		8	C9	II	Διάλυμα διαβροχής οξικού n-βουτυλεστέρα / οξικού n-βουτυλεστέρα κορεσμένου
1760	O, O-Δισοπροπυλ-διθειοφωσφορικό οξύ		8	C9	II	Διάλυμα διαβροχής οξικού n-βουτυλεστέρα / οξικού n-βουτυλεστέρα κορεσμένου
1760	O, O-Δι-n-προπυλ-διθειοφωσφορικό οξύ		8	C9	II	Διάλυμα διαβροχής οξικού n-βουτυλεστέρα / οξικού n-βουτυλεστέρα κορεσμένου
1760	Διαβρωτικό υγρό, ε.α.ο.	Σημείο ανάφλεξης περισσότερο από 60 °C	8	C9	I/II/III	Κανόνες ομαδικών καταχωρήσεων
1761	Διάλυμα κυπριαιθυλενοδιαμίνης	Υδατικό διάλυμα	8	CT1	II/III	Μείγμα υδρογονανθράκων <u>και</u> διάλυμα διαβροχής
1764	Διχλωροοξικό οξύ		8	C3	II	Οξικό οξύ
1775	Φθοριοβορικό οξύ	Υδατικό διάλυμα με όχι περισσότερο από 50% φθοριοβορικό οξύ	8	C1	II	Νερό
1778	Φθοριοπυρρικό οξύ		8	C1	II	Νερό
1779	Μυρμηκικό οξύ	με περισσότερο από 85% οξύ κατά μάζα	8	C3	II	Οξικό οξύ
1783	Εξαμεθυλενοδιαμίνη διάλυμα	υδατικό διάλυμα	8	C7	II/III	Μείγμα υδρογονανθράκων <u>και</u> διάλυμα διαβροχής
1787	Υδροϊωδικό οξύ	υδατικό διάλυμα	8	C1	II/III	Νερό
1788	Υδροβρωμικό οξύ	υδατικό διάλυμα	8	C1	II/III	Νερό
1789	Υδροχλωρικό οξύ	με όχι περισσότερο από 38% υδατικό διάλυμα	8	C1	II/III	Νερό
1790	Υδροφθορικό οξύ	με όχι περισσότερο από 60% υδροφθορικό οξύ	8	CT1	II	Νερό με επιτρεπόμενη περίοδο χρήσης όχι περισσότερο από 2 χρόνια

Αριθμ. UN	Κατάλληλη ονομασία αποστολής ή τεχνική ονομασία	Περιγραφή	Κλάση	Κωδικός ταξινόμησης	Ομάδα συσκευασίας	Πρότυπο υγρό
(1)	3.1.2 (2a)	3.1.2 (2b)	2.2 (3a)	2.2 (3b)	2.1.1.3 (4)	(5)
1791	Υποχλωριώδες διάλυμα	υδατικό διάλυμα, που περιέχει παράγοντες διαβροχής συνηθισμένους στο εμπόριο	8	C9	II/III	Νιτρικό οξύ* και διάλυμα διαβροχής
1791	Υποχλωριώδες διάλυμα	υδατικό διάλυμα	8	C9	II/III	Νιτρικό οξύ*
*) για τον αριθμ. UN 1791: Η δοκιμή πρέπει να πραγματοποιηθεί μόνο με εξαέρωση. Αν η δοκιμή πραγματοποιείται με νιτρικό οξύ ως πρότυπο υγρό, θα χρησιμοποιούνται συστήματα εξαέρωσης και φλάντζες ανθεκτικές σε οξέα. Για υποχλωριώδες διάλυμα επιτρέπονται επίσης συστήματα εξαέρωσης και φλάντζες του ίδιου τύπου σχεδίασης ανθεκτικές σε υποχλωριώδες διάλυμα (π.χ. ελαστομερές σιλικόνης) αλλά όχι ανθεκτικές στο νιτρικό οξύ.						
1793	Όξινο φωσφορικό ισοπροπύλιο		8	C3	III	Διάλυμα διαβροχής
1802	Υπερχλωρικό οξύ	υδατικό διάλυμα με όχι περισσότερο από 50% οξύ κατά μάζα	8	CO1	II	Νερό
1803	Φαινολοσουλφονικό οξύ, υγρό	μείγμα ισομερών	8	C3	II	Νερό
1805	Φωσφορικό οξύ, διάλυμα		8	C1	III	Νερό
1814	Υδροξείδιο του καλίου, διάλυμα	υδατικό διάλυμα	8	C5	II/III	Νερό
1824	Υδροξείδιο του νατρίου, διάλυμα	υδατικό διάλυμα	8	C5	II/III	Νερό
1830	Θειικό οξύ	με περισσότερο από 51% καθαρό οξύ	8	C1	II	Νερό
1832	Θειικό οξύ, χρησιμοποιημένο	χημικά σταθερό	8	C1	II	Νερό
1833	Θειώδες οξύ		8	C1	II	Νερό
1835	Υδροξείδιο του τετραμεθυλαμμωνίου, διάλυμα	υδατικό διάλυμα, με σημείο ανάφλεξης περισσότερο από 60 °C	8	C7	II	Νερό
1840	Χλωριούχος ψευδάργυρος, διάλυμα	υδατικό διάλυμα	8	C1	III	Νερό
1848	Προπιονικό οξύ	με όχι λιγότερο από 10% και λιγότερο από 90% οξύ κατά μάζα	8	C3	III	Διάλυμα διαβροχής οξικού n-βουτυλεστέρα / οξικού n-βουτυλεστέρα κορεσμένου
1862	Κροτονικός αιθυλεστέρας		3	F1	II	Διάλυμα διαβροχής οξικού n-βουτυλεστέρα / οξικού n-βουτυλεστέρα κορεσμένου
1863	Κάψιμα αεροπλοίας, στροβιλομηχανών		3	F1	I/II/III	Μείγμα υδρογονανθράκων
1866	Διάλυμα ρητίνης	εύφλεκτο	3	F1	I/II/III	Κανόνας ομαδικών καταχωρήσεων
1902	Όξινο φωσφορικό δισοοκτύλιο		8	C3	III	Διάλυμα διαβροχής
1906	Όξινο κατάλοιπο διύλισης		8	C1	II	Νιτρικό οξύ
1908	Χλωριώδες διάλυμα	υδατικό διάλυμα	8	C9	II/III	Οξικό οξύ
1914	Προπιονικός βουτυλεστέρας		3	F1	III	Διάλυμα διαβροχής οξικού n-βουτυλεστέρα / οξικού n-βουτυλεστέρα κορεσμένου
1915	Κυκλοεξανόνη		3	F1	III	Μείγμα υδρογονανθράκων
1917	Ακρυλικός αιθυλεστέρας, σταθεροποιημένος		3	F1	II	Διάλυμα διαβροχής οξικού n-βουτυλεστέρα / οξικού n-βουτυλεστέρα κορεσμένου

Αριθμ. UN	Κατάλληλη ονομασία αποστολής ή τεχνική ονομασία	Περιγραφή	Κλάση	Κωδικός ταξινόμησης	Ομάδα συσκευασίας	Πρότυπο υγρό
(1)	3.1.2 (2a)	3.1.2 (2b)	2.2 (3a)	2.2 (3b)	2.1.1.3 (4)	(5)
1919	Ακρυλικός μεθυλεστέρας, σταθεροποιημένος		3	F1	II	Διάλυμα διαβροχής οξικού n-βουτυλεστέρα / οξικού n-βουτυλεστέρα κορεσμένου
1920	Εννεάνιο	καθαρά ισομερή και ισομερικό μείγμα, σημείο ανάφλεξης μεταξύ 23 °C και 60 °C	3	F1	III	Μείγμα υδρογονανθράκων
1935	Κυανιούχα διαλύματα, ε.α.ο.	ανόργανα	6.1	T4	I/II/III	Νερό
1940	Θειογλυκολικό οξύ		8	C3	II	Οξικό οξύ
1986	Αλκοόλες, εύφλεκτες, τοξικές, ε.α.ο.		3	FT1	I/II/III	Κανόνες ομαδικών καταχωρήσεων
1987	Κυκλοεξανόλη	τεχνικά καθαρή	3	F1	III	Οξικό οξύ
1987	Αλκοόλες, ε.α.ο.		3	F1	II/III	Κανόνες ομαδικών καταχωρήσεων
1988	Αλδεύδες εύφλεκτες, τοξικές, ε.α.ο.		3	FT1	I/II/III	Κανόνες ομαδικών καταχωρήσεων
1989	Αλδεύδες ε.α.ο.		3	F1	I/II/III	Κανόνες ομαδικών καταχωρήσεων
1992	2,6-cis-διμεθυλμορφολίνη		3	FT1	III	Μείγμα υδρογονανθράκων
1992	Εύφλεκτα, υγρά, τοξικά, ε.α.ο.		3	FT1	I/II/III	Κανόνες ομαδικών καταχωρήσεων
1993	Όξινο προπιονικό βινυλεστέρας		3	F1	II	Διάλυμα διαβροχής οξικού n-βουτυλεστέρα / οξικού n-βουτυλεστέρα κορεσμένου
1993	Οξικός (1-Μεθοξυ-2-προπυλ) εστέρας		3	F1	III	Διάλυμα διαβροχής οξικού n-βουτυλεστέρα / οξικού n-βουτυλεστέρα κορεσμένου
1993	Εύφλεκτα, υγρά, ε.α.ο.		3	F1	I/II/III	Κανόνες ομαδικών καταχωρήσεων
2014	Υπεροξειδίο του υδρογόνου υδατικό διάλυμα	με όχι λιγότερο από 20% αλλά όχι περισσότερο από 60% υπεροξειδίο του υδρογόνου, σταθεροποιημένο όπως απαιτείται	5.1	OC1	II	Νιτρικό οξύ
2022	Κρεζυλικό οξύ	υγρό μείγμα που περιέχει κρεζόλες, ξυλενόλες και μεθυλ φαινόλες	6.1	TC1	II	Οξικό οξύ
2030	Υδατικό διάλυμα υδραζίνης	με όχι λιγότερο από 37% αλλά όχι περισσότερο από 64% υδραζίνης, κατά μάζα	8	CT1	II	Νερό
2030	Υδραζίνη ένυδρη	υδατικό διάλυμα με 64% υδραζίνη	8	CT1	II	Νερό
2031	Νιτρικό οξύ	Με την εξαίρεση του κόκκινου ατμίζοντος, με όχι περισσότερο από 55% σε καθαρό οξύ	8	CO1	II	Νιτρικό οξύ
2045	Ισοβουτυραλδεύδη		3	F1	II	Μείγμα υδρογονανθράκων

Αριθμ. UN	Κατάλληλη ονομασία αποστολής ή τεχνική ονομασία	Περιγραφή	Κλάση	Κωδικός ταξινόμησης 2.2	Ομάδα συσκευασίας	Πρότυπο υγρό
(1)	3.1.2 (2a)	3.1.2 (2b)	2.2 (3a)	2.2 (3b)	2.1.1.3 (4)	(5)
2050	Ισομερικές ενώσεις διυσοβουτυλενίου		3	F1	II	Μείγμα υδρογονανθράκων
2053	Μεθυλοϊσοβουτυλοκαρβινόλη		3	F1	III	Οξικό οξύ
2054	Μορφολίνη		8	CF1	I	Μείγμα υδρογονανθράκων
2057	Τριπροπυλένιο		3	F1	II/III	Μείγμα υδρογονανθράκων
2058	Βαλεραλδεύδη	Καθαρά ισομερή και μείγματα ισομερών	3	F1	II	Μείγμα υδρογονανθράκων
2059	Νιτροκυτταρίνη, διάλυμα, εύφλεκτη		3	D	I/II/III	Κανόνες ομαδικών καταχωρήσεων : Παρέκκλιση από τη συνήθη διαδικασία αυτός ο κανόνας μπορεί να εφαρμοστεί για διαλύτες του κωδικού ταξινόμησης F1
2075	Χλωράλη, άνηδρη, σταθεροποιημένη		6.1	T1	II	Διάλυμα διαβροχής
2076	Κρεζόλες, υγρές	καθαρά ισομερή και μείγματα ισομερών	6.1	TC1	II	Οξικό οξύ
2078	Δυσοκυανικό τολουόλιο	υγρό	6.1	T1	II	Διάλυμα διαβροχής οξικού n-βουτυλεστέρα / οξικού n-βουτυλεστέρα κορεσμένου
2079	Διαιθυλενοτριάμίνη		8	C7	II	Μείγμα υδρογονανθράκων
2209	Διάλυμα φορμαλδεύδης	υδατικό διάλυμα με 37% φορμαλδεύδη, σε μεθανόλη περιεχόμενο 8-10%	8	C9	III	Οξικό οξύ
2209	Διάλυμα φορμαλδεύδης	υδατικό διάλυμα, με όχι λιγότερο από 25% φορμαλδεύδη	8	C9	III	Νερό
2218	Ακρυλικό οξύ σταθεροποιημένο		8	CF1	II	Διάλυμα διαβροχής οξικού n-βουτυλεστέρα / οξικού n-βουτυλεστέρα κορεσμένου
2227	n-βουτυλομεθακρυλικά άλατα, σταθεροποιημένα		3	F1	III	Διάλυμα διαβροχής οξικού n-βουτυλεστέρα / οξικού n-βουτυλεστέρα κορεσμένου
2235	Χλωροβενδυλοχλωρίδια, υγρά	παραχλωροβενδυλοχλωρίδια	6.1	T2	III	Μείγμα υδρογονανθράκων
2241	Κυκλοεπτάνιο		3	F1	II	Μείγμα υδρογονανθράκων
2242	Κυκλοεπτένιο		3	F1	II	Μείγμα υδρογονανθράκων
2243	Οξικός κυκλοεξυλ-εστέρας		3	F1	III	Διάλυμα διαβροχής οξικού n-βουτυλεστέρα / οξικού n-βουτυλεστέρα κορεσμένου
2244	Κυκλοπεντανόλη		3	F1	III	Οξικό οξύ
2245	Κυκλοπεντανόνη		3	F1	III	Μείγμα υδρογονανθράκων
2247	n-δεκάνιο		3	F1	III	Μείγμα υδρογονανθράκων
2248	Δι-n-βουτυλαμίνη		8	CF1	II	Μείγμα υδρογονανθράκων
2258	1, 2, - προπυλενοδιαμίνη		8	CF1	II	Μείγμα υδρογονανθράκων <u>και</u> διάλυμα διαβροχής
2259	Τριαιθυλενοτετραμίνη		8	C7	II	Νερό
2260	Τριπροπυλαμίνη		3	FC	III	Μείγμα υδρογονανθράκων <u>και</u> διάλυμα διαβροχής

Αριθμ. UN	Κατάλληλη ονομασία αποστολής ή τεχνική ονομασία	Περιγραφή	Κλάση	Κωδικός ταξινόμησης	Ομάδα συσκευασίας	Πρότυπο υγρό
(1)	3.1.2 (2a)	3.1.2 (2b)	2.2 (3a)	2.2 (3b)	2.1.1.3 (4)	(5)
2263	Διμεθυλοκυκλοεξάνια	καθαρά ισομερή και μείγματα ισομερών	3	F1	II	Μείγμα υδρογονανθράκων
2264	N,N- διμεθυλ-κυκλοεξυλαμίνη		8	CF1	II	Μείγμα υδρογονανθράκων και διάλυμα διαβροχής
2265	N,N-διμεθυλοφορμαμίδιο		3	F1	III	Διάλυμα διαβροχής οξικού n-βουτυλεστέρα / οξικού n-βουτυλεστέρα κορεσμένου
2266	Διμεθυλ-N-προπυλαμίνη		3	FC	II	Μείγμα υδρογονανθράκων και διάλυμα διαβροχής
2269	3,3' Ιμινο-διπροπυλαμίνη		8	C7	III	Μείγμα υδρογονανθράκων και διάλυμα διαβροχής
2270	Αιθυλαμίνη, υδατικό διάλυμα	με όχι λιγότερο από 50% αλλά όχι περισσότερο από 70% αιθυλαμίνη, σημείο ανάφλεξης κάτω από 23 °C, διαβρωτικό ή ελαφρά διαβρωτικό	3	FC	II	Μείγμα υδρογονανθράκων και διάλυμα διαβροχής
2275	2- Αιθυλοβουτανόλη		3	F1	III	Διάλυμα διαβροχής οξικού n-βουτυλεστέρα / οξικού n-βουτυλεστέρα κορεσμένου
2276	2- Αιθυλοεξυλαμίνη		3	FC	III	Μείγμα υδρογονανθράκων και διάλυμα διαβροχής
2277	Μεθακρυλικός αιθυλεστέρας, σταθεροποιημένος		3	F1	II	Διάλυμα διαβροχής οξικού n-βουτυλεστέρα / οξικού n-βουτυλεστέρα κορεσμένου
2278	N-Επτένιο		3	F1	II	Μείγμα υδρογονανθράκων
2282	Εξανόλες	καθαρά ισομερή και μείγματα ισομερών	3	F1	III	Διάλυμα διαβροχής οξικού n-βουτυλεστέρα / οξικού n-βουτυλεστέρα κορεσμένου
2283	Μεθακρυλικός ισοβουτυλεστέρας, σταθεροποιημένος		3	F1	III	Διάλυμα διαβροχής οξικού n-βουτυλεστέρα / οξικού n-βουτυλεστέρα κορεσμένου
2286	Πενταμεθυλοεπτάνιο		3	F1	III	Μείγμα υδρογονανθράκων
2287	Ισοεπτάνια		3	F1	II	Μείγμα υδρογονανθράκων
2288	Ισοεξάνια		3	F1	II	Μείγμα υδρογονανθράκων
2289	Ισοφορονοδιαμίνη		8	C7	III	Μείγμα υδρογονανθράκων και διάλυμα διαβροχής
2293	4-Μεθοξυ-4-μεθυλοπενταν-2-όνη		3	F1	III	Μείγμα υδρογονανθράκων
2296	Μεθυλοκυκλοεξάνιο		3	F1	II	Μείγμα υδρογονανθράκων
2297	Μεθυλοκυκλοεξανόνη	καθαρά ισομερή και μείγματα ισομερών	3	F1	III	Μείγμα υδρογονανθράκων
2298	Μεθυλοκυκλοπεντάνιο		3	F1	II	Μείγμα υδρογονανθράκων
2302	5-Μεθυλοεξαν-2όνη		3	F1	III	Μείγμα υδρογονανθράκων
2308	Νιτρωδυλοθειικό οξύ, υγρό		8	C1	II	Νερό
2309	Οκταδιένια		3	F1	II	Μείγμα υδρογονανθράκων

Αριθμ. UN	Κατάλληλη ονομασία αποστολής ή τεχνική ονομασία 3.1.2	Περιγραφή 3.1.2	Κλάση 2.2	Κωδικός ταξινόμησης 2.2	Ομάδα συσκευασίας 2.1.1.3	Πρότυπο υγρό
(1)	(2a)	(2b)	(3a)	(3b)	(4)	(5)
2313	Πικολίνες	καθαρά ισομερή και μείγματα ισομερών	3	F1	III	Μείγμα υδρογονανθράκων
2317	Διάλυμα γαλκοκυανιούχου νατρίου	υδατικό διάλυμα	6.1	T4	I	Νερό
2320	Τετραθυλοενοπενταμίνη		8	C7	III	Μείγμα υδρογονανθράκων και διάλυμα διαβροχής
2324	Τρισοβουτυλένιο	μείγμα C-12 μονο-ολεφινών, σημείο ανάφλεξης μεταξύ 23 °C και 60 °C	3	F1	III	Μείγμα υδρογονανθράκων
2326	Τριμεθυλ-κυκλοεξολαμίνη		8	C7	III	Μείγμα υδρογονανθράκων και διάλυμα διαβροχής
2327	Τριμεθυλοεξαμεθυλενοδιαμίνες	καθαρά ισομερή και μείγματα ισομερών	8	C7	III	Μείγμα υδρογονανθράκων και διάλυμα διαβροχής
2330	Ενδεκάνιο		3	F1	III	Μείγμα υδρογονανθράκων
2336	Μυρμηκικός αλλυστεράς		3	FT1	I	Διάλυμα διαβροχής οξικού n-βουτυλεστέρα / οξικού n-βουτυλεστέρα κορεσμένου
2348	Ακρυλικός βουτυλεστέρας, σταθεροποιημένος	καθαρά ισομερή και μείγματα ισομερών	3	F1	III	Διάλυμα διαβροχής οξικού n-βουτυλεστέρα / οξικού n-βουτυλεστέρα κορεσμένου
2357	Κυκλοεξολαμίνη	σημείο ανάφλεξης μεταξύ 23 °C και 60 °C	8	CF1	II	Μείγμα υδρογονανθράκων και διάλυμα διαβροχής
2361	Δισοβουτυλαμίνη		3	FC	III	Μείγμα υδρογονανθράκων και διάλυμα διαβροχής
2366	Ανθρακικός διαιθυλεστέρας		3	F1	III	Διάλυμα διαβροχής οξικού n-βουτυλεστέρα / οξικού n-βουτυλεστέρα κορεσμένου
2367	alpha-μεθυλοβαλεραλδεΐδη		3	F1	II	Μείγμα υδρογονανθράκων
2370	1-Εξένιο		3	F1	II	Μείγμα υδρογονανθράκων
2372	1,2-δι-(διμεθυλαμινο)-αιθάνιο		3	F1	II	Μείγμα υδρογονανθράκων και διάλυμα διαβροχής
2379	1,3 - Διμεθυλοβουτυλαμίνη		3	FC	II	Μείγμα υδρογονανθράκων και διάλυμα διαβροχής
2383	Διπροπυλαμίνη		3	FC	II	Μείγμα υδρογονανθράκων και διάλυμα διαβροχής
2385	Ισοβουτυρικός αιθυλεστέρας		3	F1	II	Διάλυμα διαβροχής οξικού n-βουτυλεστέρα / οξικού n-βουτυλεστέρα κορεσμένου
2393	Μυρμηκικός ισοβουτυλεστέρας		3	F1	II	Διάλυμα διαβροχής οξικού n-βουτυλεστέρα / οξικού n-βουτυλεστέρα κορεσμένου

Αριθμ. UN	Κατάλληλη ονομασία αποστολής ή τεχνική ονομασία	Περιγραφή	Κλάση	Κωδικός ταξινόμησης	Ομάδα συσκευασίας	Πρότυπο υγρό
(1)	3.1.2 (2a)	3.1.2 (2b)	2.2 (3a)	2.2 (3b)	2.1.1.3 (4)	(5)
2394	Προπιονικός ισοβουτυλεστέρας	σημείο ανάφλεξης μεταξύ 23 °C και 60 °C	3	F1	III	Διάλυμα διαβροχής οξικού n-βουτυλεστέρα / οξικού n-βουτυλεστέρα κορεσμένου
2396	Μεθακρυλαλδεΐδη, σταθεροποιημένη		3	FT1	II	Μείγμα υδρογονανθράκων
2400	Ισοβαλεριανικός μεθυλεστέρας		3	F1	II	Διάλυμα διαβροχής οξικού n-βουτυλεστέρα / οξικού n-βουτυλεστέρα κορεσμένου
2401	Πιπεριδίνη		8	CF1	I	Μείγμα υδρογονανθράκων και διάλυμα διαβροχής
2403	Οξικός ισοπροπενυλεστέρας		3	F1	II	Διάλυμα διαβροχής οξικού n-βουτυλεστέρα / οξικού n-βουτυλεστέρα κορεσμένου
2405	Βουτυρικός ισοπροπυλεστέρας		3	F1	III	Διάλυμα διαβροχής οξικού n-βουτυλεστέρα / οξικού n-βουτυλεστέρα κορεσμένου
2406	Ισοβουτυρικός ισοπροπυλεστέρας		3	F1	II	Διάλυμα διαβροχής οξικού n-βουτυλεστέρα / οξικού n-βουτυλεστέρα κορεσμένου
2409	Προπιονικός ισοπροπυλεστέρας		3	F1	II	Διάλυμα διαβροχής οξικού n-βουτυλεστέρα / οξικού n-βουτυλεστέρα κορεσμένου
2410	1,2,3,6 - Τετραυδροπυρίνη		3	F1	II	Μείγμα υδρογονανθράκων
2427	Χλωρικό κάλιο, υδατικό διάλυμα		5.1	O1	II/III	Νερό
2428	Χλωρικό νάτριο, υδατικό διάλυμα		5.1	O1	II/III	Νερό
2429	Χλωρικό ασβέστιο υδατικό διάλυμα		5.1	O1	II/III	Νερό
2436	Θειοξικό οξύ		3	F1	II	Οξικό οξύ
2457	2,3 - Διμεθυλοβουτάνιο		3	F1	II	Μείγμα υδρογονανθράκων
2491	Αιθανολαμίνη		8	C7	III	Διάλυμα διαβροχής
2491	Αιθανολαμίνη διάλυμα	υδατικό διάλυμα	8	C7	III	Διάλυμα διαβροχής
2496	Προπιονικός ανυδρίτης		8	C3	III	Διάλυμα διαβροχής οξικού n-βουτυλεστέρα / οξικού n-βουτυλεστέρα κορεσμένου
2524	Ορθομυρμηκικός αιθυλεστέρας		3	F1	III	Διάλυμα διαβροχής οξικού n-βουτυλεστέρα / οξικού n-βουτυλεστέρα κορεσμένου
2526	Φουρφοσυλαμίνη		3	FC	III	Μείγμα υδρογονανθράκων και διάλυμα διαβροχής
2527	Ακρυλικός ισοβουτυλεστέρας, σταθεροποιημένος		3	F1	III	Διάλυμα διαβροχής οξικού n-βουτυλεστέρα / οξικού n-βουτυλεστέρα κορεσμένου
2528	Ισοβουτυρικός ισοβουτυλεστέρας		3	F1	III	Διάλυμα διαβροχής οξικού n-βουτυλεστέρα / οξικού n-βουτυλεστέρα κορεσμένου
2529	Ισοβουτυρικό οξύ		3	FC	III	Διάλυμα διαβροχής οξικού n-βουτυλεστέρα / οξικού n-βουτυλεστέρα κορεσμένου

Αριθμ. UN	Κατάλληλη ονομασία αποστολής ή τεχνική ονομασία	Περιγραφή	Κλάση	Κωδικός ταξινόμησης 2.2	Ομάδα συσκευασίας 2.1.1.3	Πρότυπο υγρό
(1)	(2a)	(2b)	(3a)	(3b)	(4)	(5)
2531	Μεθακρυλικό οξύ σταθεροποιημένο		8	C3	II	Διάλυμα διαβροχής οξικού n-βουτυλεστέρα / οξικού n-βουτυλεστέρα κορεσμένου
2542	Τριβουτυλαμίνη		6.1	TI	II	Μείγμα υδρογονανθράκων
2560	2-Μεθυλο-πενταν-2-όλη		3	FI	III	Διάλυμα διαβροχής οξικού n-βουτυλεστέρα / οξικού n-βουτυλεστέρα κορεσμένου
2564	Τριγλωροξικό οξύ, διάλυμα	υδατικό διάλυμα	8	C3	II/III	Οξικό οξύ
2565	Δικυκλοεξυλαμίνη		8	C7	III	Μείγμα υδρογονανθράκων και διάλυμα διαβροχής
2571	Αιθυλ-θειικό οξύ		8	C3	II	Διάλυμα διαβροχής οξικού n-βουτυλεστέρα / οξικού n-βουτυλεστέρα κορεσμένου
2571	Αλκυλ-θειικά οξέα		8	C3	II	Κανόνας ομαδικών καταχωρήσεων
2580	Βρωμιούχο αλουμίνιο, διάλυμα	υδατικό διάλυμα	8	CI	III	Νερό
2581	Διάλυμα χλωριούχου αλουμινίου	υδατικό διάλυμα	8	CI	III	Νερό
2582	Διάλυμα χλωριούχου σιδήρου	υδατικό διάλυμα	8	CI	III	Νερό
2584	Μεθανοσουλφονικό οξύ	με περισσότερο από 5% ελεύθερο θειικό οξύ	8	CI	II	Νερό
2584	Αλκυλοσουλφονικά οξέα, υγρά	με περισσότερο από 5% ελεύθερο θειικό οξύ	8	CI	II	Διάλυμα διαβροχής οξικού n-βουτυλεστέρα / οξικού n-βουτυλεστέρα κορεσμένου
2584	Βενζολοσουλφονικό οξύ	με περισσότερο από 5% ελεύθερο θειικό οξύ	8	CI	II	Νερό
2584	Τολουλοσουλφονικό οξύ	με περισσότερο από 5% ελεύθερο θειικό οξύ	8	CI	II	Νερό
2584	Αρυλοσουλφονικά οξέα, υγρά	με περισσότερο από 5% ελεύθερο θειικό οξύ	8	CI	II	Διάλυμα διαβροχής οξικού n-βουτυλεστέρα / οξικού n-βουτυλεστέρα κορεσμένου
2586	Μεθανοσουλφονικό οξύ	με όχι περισσότερο από 5% ελεύθερο θειικό οξύ	8	CI	III	Νερό
2586	Αλκυλοσουλφονικά οξέα, υγρά	με όχι περισσότερο από 5% ελεύθερο θειικό οξύ	8	CI	III	Διάλυμα διαβροχής οξικού n-βουτυλεστέρα / οξικού n-βουτυλεστέρα κορεσμένου
2586	Βενζολοσουλφονικό οξύ	με όχι περισσότερο από 5% ελεύθερο θειικό οξύ	8	CI	III	Νερό
2586	Τολουλοσουλφονικό οξύ	με όχι περισσότερο από 5% ελεύθερο θειικό οξύ	8	CI	III	Νερό
2586	Αρυλοσουλφονικά οξέα, υγρά	με όχι περισσότερο από 5% ελεύθερο θειικό οξύ	8	CI	III	Διάλυμα διαβροχής οξικού n-βουτυλεστέρα / οξικού n-βουτυλεστέρα κορεσμένου

Αριθμ. UN	Κατάλληλη ονομασία αποστολής ή τεχνική ονομασία	Περιγραφή	Κλάση	Κωδικός ταξινόμησης	Ομάδα συσκευασίας	Πρότυπο υγρό
(1)	3.1.2 (2a)	3.1.2 (2b)	2.2 (3a)	2.2 (3b)	2.1.1.3 (4)	(5)
2610	Τριαλλυλαμίνη		3	FC	III	Μείγμα υδρογονανθράκων και διάλυμα διαβροχής
2614	Μεθαλλυλική αλκοόλη		3	F1	III	Οξικό οξύ
2617	Μεθυλοκυκλοεξανόλες	καθαρά ισομερή και μείγματα ισομερών, σημείο ανάφλεξης μεταξύ 23 °C και 60 °C	3	F1	III	Οξικό οξύ
2619	Βενζυλοδιμεθυλαμίνη		8	CF1	II	Μείγμα υδρογονανθράκων και διάλυμα διαβροχής
2620	Βουτυρικοί αμυλεστέρες	καθαρά ισομερή και μείγματα ισομερών, σημείο ανάφλεξης μεταξύ 23 °C και 60 °C	3	F1	III	Διάλυμα διαβροχής οξικού n-βουτυλεστέρα / οξικού n-βουτυλεστέρα κορεσμένου
2622	Γλυκιδαλδεύδη	σημείο ανάφλεξης κάτω από 23 °C	3	FT1	II	Μείγμα υδρογονανθράκων
2626	Χλωρικό οξύ, υδατικό διάλυμα	με όχι περισσότερο από 10% χλωρικό οξύ	5.1	O1	II	Νιτρικό οξύ
2656	Κινολίνη	σημείο ανάφλεξης περισσότερο από 60 °C	6.1	T1	III	Νερό
2672	Διάλυμα αμμωνίας	σχετική πυκνότητα μεταξύ 0.880 και 0.957 στους 15 °C σε νερό, με περισσότερο από 10% αλλά όχι περισσότερο από 35% αμμωνία	8	C5	III	Νερό
2683	Διάλυμα θειούχου αμμωνίου	υδατικό διάλυμα, σημείο ανάφλεξης μεταξύ 23 °C και 60 °C	8	CFT	II	Οξικό οξύ
2684	3-Διαιθυλοαμινοπροπυλαμίνη		3	FC	III	Μείγμα υδρογονανθράκων και διάλυμα διαβροχής
2685	N,N Διαιθυλαιθυλενο-διαμίνη		8	CF1	II	Μείγμα υδρογονανθράκων και διάλυμα διαβροχής
2693	Υδατικά διαλύματα διθειώδους άλατος, ε.α.ο.	ανόργανο	8	C1	III	Νερό
2707	Διμεθυλοδιοξάνια	καθαρά ισομερή και μείγματα ισομερών	3	F1	II/III	Μείγμα υδρογονανθράκων
2733	Αμίνες, εύφλεκτες, διαβρωτικές, ε.α.ο. ή Πολυαμίνες, εύφλεκτες, διαβρωτικές, ε.α.ο.		3	FC	I/II/III	Μείγμα υδρογονανθράκων και διάλυμα διαβροχής
2734	Δι-δευτεροταγής-βουτυλαμίνη		8	CF1	II	Μείγμα υδρογονανθράκων

Αριθμ. UN	Κατάλληλη ονομασία αποστολής ή τεχνική ονομασία	Περιγραφή	Κλάση	Κωδι- κός ταξινο- μησης 2.2	Ομάδα συσκευ- ασίας 2.1.1.3	Πρότυπο υγρό
(1)	(2a)	(2b)	(3a)	(3b)	(4)	(5)
2734	Αμίνες, υγρές, διαβρωτικές, εύφλεκτες, ε.α.ο. ή Πολυαμίνες, υγρές, διαβρωτικές, εύφλεκτες, ε.α.ο.		8	CF1	I/II	Μείγμα υδρογονανθράκων <u>και</u> διάλυμα διαβροχής
2735	Αμίνες, υγρές, διαβρωτικές, ε.α.ο. ή Πολυαμίνες, υγρές, διαβρωτικές, ε.α.ο.		8	C7	I/II/III	Μείγμα υδρογονανθράκων <u>και</u> διάλυμα διαβροχής
2739	Βουτυρικός ανυδρίτης		8	C3	III	Διάλυμα διαβροχής οξικού n-βουτυλεστέρα / οξικού n- βουτυλεστέρα κορεσμένου
2789	Οξικό οξύ, παγόμορφο ή Οξικό οξύ διάλυμα	υδατικό διάλυμα, περισσότερο από 80% οξύ, κατά μάζα	8	CF1	II	Οξικό οξύ
2790	Οξικό οξύ διάλυμα	υδατικό διάλυμα, περισσότερο από 10% οξύ αλλά όχι περισσότερο από 80%, κατά μάζα	8	C3	II/III	Οξικό οξύ
2796	Θειικό οξύ	με όχι περισσότερο από 51% καθαρό οξύ	8	C1	II	Νερό
2797	Υγρά μπαταρίας, αλκαλικά	Υδροξείδιο καλίου/νατρίου, υδατικό διάλυμα	8	C5	II	Νερό
2810	2-Χλωρο-6- φθοροβενζουλοχλωρίδιο	σταθεροποιημένο	6.1	T1	III	Μείγμα υδρογονανθράκων
2810	2-Φαινυλαιθανόλη		6.1	T1	III	Οξικό οξύ
2810	Μονοεξυλαιθέρας αιθυλενογλυκόλης		6.1	T1	III	Οξικό οξύ
2810	Τοξικό υγρό, οργανικό ε.α.ο.		6.1	T1	I/II/III	Κανόνας ομαδικών καταχωρήσεων
2815	N-Αμινοαιθυλοπιπεραζίνη		8	C7	III	Μείγμα υδρογονανθράκων <u>και</u> διάλυμα διαβροχής
2818	Πολυθειούχο αμμώνιο διάλυμα	υδατικό διάλυμα	8	CT1	II/III	Οξικό οξύ
2819	Όξινο φωσφορικό αμόλιο		8	C3	III	Διάλυμα διαβροχής
2820	Βουτυρικό οξύ	N-βουτυρικό οξύ	8	C3	III	Διάλυμα διαβροχής οξικού n-βουτυλεστέρα / οξικού n- βουτυλεστέρα κορεσμένου
2821	Διάλυμα φαινόλης	υδατικό διάλυμα, τοξικό μη-αλκαλικό	6.1	T1	II/III	Οξικό οξύ
2829	Καπρονικό οξύ	N-Καπρονικό οξύ	8	C3	III	Διάλυμα διαβροχής οξικού n-βουτυλεστέρα / οξικού n- βουτυλεστέρα κορεσμένου
2837	Διθειικά άλατα, υδατικό διάλυμα		8	C1	II/III	Νερό
2838	Βουτυρικός βινυλεστέρας, σταθεροποιημένος		3	F1	II	Διάλυμα διαβροχής οξικού n-βουτυλεστέρα / οξικού n- βουτυλεστέρα κορεσμένου

Αριθμ. UN	Κατάλληλη ονομασία αποστολής ή τεχνική ονομασία	Περιγραφή	Κλάση	Κωδικός ταξινόμησης 2.2	Ομάδα συσκευασίας 2.1.1.3	Πρότυπο υγρό
(1)	3.1.2 (2a)	3.1.2 (2b)	2.2 (3a)	2.2 (3b)	2.1.1.3 (4)	(5)
2841	Δι-N-αμιλαμίνη		3	FT1	III	Μείγμα υδρογονανθράκων και διάλυμα διαβροχής
2850	Τετραμερές προπυλένιο	μείγμα C-12 μονο-ολεφινών, σημείο ανάφλεξης μεταξύ 23 °C και 60 °C	3	F1	III	Μείγμα υδρογονανθράκων
2873	Διβουτυλοαμινοαιθανόλη	N, N, Δι - n-βουτυλοαμινοαιθανόλη	6.1	T1	III	Οξικό οξύ
2874	Φουρφουρυλακκόλη		6.1	T1	III	Οξικό οξύ
2920	O, O -Διαιθυλ-διθειοφωσφορικό οξύ	σημείο ανάφλεξης μεταξύ 23 °C και 60 °C	8	CF1	II	Διάλυμα διαβροχής οξικού n-βουτυλεστέρα / οξικού n-βουτυλεστέρα κορεσμένου
2920	O, O -Διμεθυλ-διθειοφωσφορικό οξύ	σημείο ανάφλεξης μεταξύ 23 °C και 60 °C	8	CF1	II	Διάλυμα διαβροχής
2920	Υδροβρόμιο	33% διάλυμα σε παγόμορφο οξικό οξύ	8	CF1	II	Διάλυμα διαβροχής
2920	Υδροξείδιο τετραμεθυλαμμωνίου	υδατικό διάλυμα, σημείο ανάφλεξης μεταξύ 23 °C και 60 °C	8	CF1	II	Νερό
2920	Διαβρωτικό υγρό εύφλεκτο, ε.α.α		8	CF1	I/II	Κανόνας ομαδικών καταχωρήσεων
2922	Θειούχο αμμώνιο	υδατικό διάλυμα, σημείο ανάφλεξης περισσότερο από 60 °C	8	CT1	II	Νερό
2922	Κρεζόλες	υδατικό αλκαλικό διάλυμα, μείγμα κρεζολών νατρίου και καλίου	8	CT1	II	Οξικό οξύ
2922	Φαινόλες	υδατικό αλκαλικό διάλυμα, μείγμα φαινολών νατρίου και καλίου	8	CT1	II	Οξικό οξύ
2922	Δι-υδρο-φθοριούχο νάτριο	υδατικό διάλυμα	8	CT1	III	Νερό
2922	Διαβρωτικό υγρό, τοξικό ε.α.ο		8	CT1	I/II/III	Κανόνας ομαδικών καταχωρήσεων
2924	Εύφλεκτο υγρό, διαβρωτικό, ε.α.ο.	ελαφρά διαβρωτικό	3	FC	I/II/III	Κανόνας ομαδικών καταχωρήσεων
2927	Τοξικό υγρό, διαβρωτικό, οργανικό ε.α.ο.		6.1	TCI	I/II	Κανόνας ομαδικών καταχωρήσεων
2933	2-Χλωροπροπιονικός μεθυλεστέρας		3	F1	III	Διάλυμα διαβροχής οξικού n-βουτυλεστέρα / οξικού n-βουτυλεστέρα κορεσμένου
2934	2-Χλωροπροπιονικός Ισοπροπυλεστέρας		3	F1	III	Διάλυμα διαβροχής οξικού n-βουτυλεστέρα / οξικού n-βουτυλεστέρα κορεσμένου
2935	2-Χλωροπροπιονικός αιθυλεστέρας		3	F1	III	Διάλυμα διαβροχής οξικού n-βουτυλεστέρα / οξικού n-βουτυλεστέρα κορεσμένου
2936	Θειογαλακτικό οξύ		6.1	T1	II	Οξικό οξύ
2941	Φθοροανιλίνες	καθαρά ισομερή και μείγματα ισομερών	6.1	T1	III	Οξικό οξύ

Αριθμ. UN	Κατάλληλη ονομασία αποστολής ή τεχνική ονομασία	Περιγραφή	Κλάση	Κωδι- κός ταξινό- μησης 2.2	Ομάδα συσκευ- ασίας 2.1.1.3	Πρότυπο υγρό
(1)	(2a)	(2b)	(3a)	(3b)	(4)	(5)
2943	Τετραϋδροφουρφυριλαμίνη		3	F1	III	Μείγμα υδρογονανθράκων
2945	N-Μεθυλοβουτυλαμίνη		3	FC	II	Μείγμα υδρογονανθράκων <u>και</u> διάλυμα διαβροχής
2946	2-Αμινο-5- Διαιθυλαμινοπεντάνιο		6.1	TI	III	Μείγμα υδρογονανθράκων <u>και</u> διάλυμα διαβροχής
2947	Μονοχλωροξικός ισοπροπυλεστέρας		3	F1	III	Διάλυμα διαβροχής οξικού n-βουτυλεστέρα / οξικού n- βουτυλεστέρα κορεσμένου
2984	Υδατικό διάλυμα υπεροξειδίου του υδρογόνου	με όχι λιγότερο από 8% αλλά λιγότερο από 20% υπεροξείδιο του υδρογόνου, σταθεροποιημένο, όπου απαιτείται	5.1	O1	III	Νιτρικό οξύ
3056	N- Επαλδεύδη		3	F1	III	Μείγμα υδρογονανθράκων
3065	Αλκοολούχα ποτά	με περισσότερο από 24% αλκοόλη κατ'όγκο	3	F1	II/III	Οξικό οξύ
3066	Χρώματα, ή υλικά συναφή με χρώματα	Συμπεριλαμβανομένων ελαιοχρωμάτων, λάκας, σιμάλτου, χρωστικών, γομαλάκας βερνικιού, πληρωτικού υγρού και βάση υγρής λάκας ή συμπεριλαμβανομένου αραιωτικού χρώματος και ουσίας μείωσης χρώματος.	8	C9	II/III	Κανόνας ομαδικών καταχωρήσεων
3079	Μεθακρυλονιτρίλιο, σταθεροποιημένο		6.1	TF1	I	Διάλυμα διαβροχής οξικού n-βουτυλεστέρα / οξικού n- βουτυλεστέρα κορεσμένου
3082	Δευτεροταγής πολυ (3-6) αιθοξυλική αλκοόλη C ₆ - C ₁₇		9	M6	III	Διάλυμα διαβροχής οξικού n-βουτυλεστέρα / οξικού n- βουτυλεστέρα κορεσμένου <u>και</u> μείγμα υδρογονανθράκων
3082	Πολυ (1-3) αιθοξυλική αλκοόλη C ₁₂ - C ₁₅		9	M6	III	Διάλυμα διαβροχής οξικού n-βουτυλεστέρα / οξικού n- βουτυλεστέρα κορεσμένου <u>και</u> μείγμα υδρογονανθράκων
3082	Πολυ (1-6) αιθοξυλική αλκοόλη C ₁₃ - C ₁₅		9	M6	III	Διάλυμα διαβροχής οξικού n-βουτυλεστέρα / οξικού n- βουτυλεστέρα κορεσμένου <u>και</u> μείγμα υδρογονανθράκων
3082	Καύσιμα αεροπλοίας, στροβιλομηχανών JP-5	σημείο ανάφλεξης περισσότερο από 60 °C	9	M6	III	Μείγμα υδρογονανθράκων

Αριθμ. UN	Κατάλληλη ονομασία αποστολής ή τεχνική ονομασία 3.1.2	Περιγραφή 3.1.2	Κλάση 2.2	Κωδικός ταξινόμησης 2.2	Ομάδα συσκευασίας 2.1.1.3	Πρότυπο υγρό (5)
(1)	(2a)	(2b)	(3a)	(3b)	(4)	(5)
3082	Καύσιμα αεροπλοίας, στροβιλομηχανών JP-7	σημείο ανάφλεξης περισσότερο από 60 °C	9	M6	III	Μείγμα υδρογονανθράκων
3082	Ανθρακόπισσα	σημείο ανάφλεξης περισσότερο από 60 °C	9	M6	III	Μείγμα υδρογονανθράκων
3082	Νάφθα ανθρακόπισσας	σημείο ανάφλεξης περισσότερο από 60 °C	9	M6	III	Μείγμα υδρογονανθράκων
3082	Κρεόζοτο παραγόμενο από ανθρακόπισσα	σημείο ανάφλεξης περισσότερο από 60 °C	9	M6	III	Μείγμα υδρογονανθράκων
3082	Κρεόζοτο παραγόμενο από ξυλόπισσα	σημείο ανάφλεξης περισσότερο από 60 °C	9	M6	III	Μείγμα υδρογονανθράκων
3082	Φωσφορικό κρεζυλοδιφαινύλιο		9	M6	III	Διάλυμα διαβροχής
3082	Ακρυλικός δεκυλεστεράς		9	M6	III	Διάλυμα διαβροχής οξικού n-βουτυλεστερά / οξικού n-βουτυλεστερά κορεσμένου και μείγμα υδρογονανθράκων
3082	Φθαλικό δισοβουτύλιο		9	M6	III	Διάλυμα διαβροχής οξικού n-βουτυλεστερά / οξικού n-βουτυλεστερά κορεσμένου και μείγμα υδρογονανθράκων
3082	Φθαλικό δι-n-βουτύλιο		9	M6	III	Διάλυμα διαβροχής οξικού n-βουτυλεστερά / οξικού n-βουτυλεστερά κορεσμένου και μείγμα υδρογονανθράκων
3082	Υδρογονάνθρακες	Υγροί με σημείο ανάφλεξης άνω των 60 °C, επικίνδυνοι για το περιβάλλον	9	M6	III	Κανόνας ομαδικών καταχωρήσεων
3082	Φωσφορικό ισοδεκυλοδιφαινύλιο		9	M6	III	Διάλυμα διαβροχής
3082	Μεθυλαναφθαλένια	Μείγμα ισομερών, υγρό	9	M6	III	Μείγμα υδρογονανθράκων
3082	Φωσφορικά τριαρύλια	ε.α.ο.	9	M6	III	Διάλυμα διαβροχής
3082	Φωσφορικό τρικρεζύλια	Με όχι περισσότερο από 3% ορθοισομερές	9	M6	III	Διάλυμα διαβροχής
3082	Φωσφορικό τριξυλενύλιο		9	M6	III	Διάλυμα διαβροχής
3082	Διθειοφωσφορικό αλκύλιο του ψευδαργύρου	C3-C14	9	M6	III	Διάλυμα διαβροχής
3082	Διθειοφωσφορικό αρύλιο του ψευδαργύρου	C7-C16	9	M6	III	Διάλυμα διαβροχής
3082	Περιβαλλοντικά επικίνδυνες ουσίες, υγρά, ε.α.ο.		9	M6	III	Κανόνας ομαδικών καταχωρήσεων
3099	Τοξικές, ε.α.ο.		5.1	OT1	I/II/III	Κανόνας ομαδικών καταχωρήσεων

Αριθμ. UN	Κατάλληλη ονομασία αποστολής ή τεχνική ονομασία	Περιγραφή	Κλάση	Κωδικός ταξινόμησης	Ομάδα συσκευασίας	Πρότυπο υγρό
(1)	3.1.2 (2a)	3.1.2 (2b)	2.2 (3a)	2.2 (3b)	2.1.1.3 (4)	(5)
3101 3103 3105 3107 3109 3111 3113 3115 3117 3119	Οργανικά υπεροξειδία, Τύπου Β, C, D, E, ή F, υγρά ή Οργανικά υπεροξειδία, Τύπου Β, C, D, E ή F, υγρά, ελεγχόμενης θερμοκρασίας		5.2	PI		Διάλυμα διαβροχής οξικού n-βουτυλεστέρα / οξικού n-βουτυλεστέρα κορεσμένου και μείγμα υδρογονανθράκων και νιτρικό οξύ**
**) Για τα UN αριθμ. 3101, 3103, 3105, 3107, 3109, 3111, 3113, 3115, 3117, 3119 (εξαιρούνται το υδροϋπεροξειδίο του τριτοταγούς βουτυλίου με περιεχόμενο άνω του 40% σε υπεροξειδίο και τα υπεροξικά οξέα) : Όλα τα οργανικά υπεροξειδία σε τεχνικά καθαρή μορφή ή σε μορφή διαλυμάτων σε διαλύτες, όσον αφορά στη συμβατότητα τους καλύπτονται από το πρότυπο υγρό «Μείγμα υδρογονανθράκων» στον παρόντα κατάλογο. Η συμβατότητα συστημάτων εξαέρωσης και φλαντζών με οργανικά υπεροξειδία μπορεί να επαληθευτεί επίσης ανεξάρτητα από τη δοκιμή επί του πρωτοτύπου διαμέσου εργαστηριακών δοκιμών χρησιμοποιώντας νιτρικό οξύ.						
3145	Βουτυλοφαινόλες	υγρό, ε.α.ο.	8	C3	I/II/III	Οξικό οξύ
3145	Αλκυλοφαινόλες, υγρά, ε.α.ο.	συμπεριλαμβανομένων των ομόλογων ενώσεων από C2 έως C12	8	C3	I/II/III	Διάλυμα διαβροχής οξικού n-βουτυλεστέρα / οξικού n-βουτυλεστέρα κορεσμένου
3149	Υπεροξειδίο του υδρογόνου και υπεροξικό οξύ μίγμα, σταθεροποιημένο	με UN 2790 οξικό οξύ, UN 2796 θειικό οξύ ή/και UN 1805 φωσφορικό οξύ και νερό και όχι περισσότερο από 5% υπεροξικό οξύ	5.1	OC1	II	Διάλυμα διαβροχής και Νιτρικό οξύ
3210	Χλωρικά άλατα, ανόργανα, υδατικό διάλυμα, ε.α.ο.		5.1	OI	II/III	Νερό
3211	Υπερχλωρικά άλατα, ανόργανα, υδατικό διάλυμα, ε.α.ο.		5.1	OI	II/III	Νερό
3213	Βρωμικά άλατα, ανόργανα, υδατικό διάλυμα, ε.α.ο.		5.1	OI	II/III	Νερό
3214	Υπερμαγγανικά άλατα, ανόργανα, υδατικό διάλυμα, ε.α.ο.		5.1	OI	II	Νερό
3216	Υπερθειικά άλατα, ανόργανα, υδατικό διάλυμα, ε.α.ο.		5.1	OI	III	Διάλυμα διαβροχής
3218	Νιτρικά άλατα, ανόργανα, υδατικό διάλυμα, ε.α.ο.		5.1	OI	II/III	Νερό
3219	Νιτρώδη άλατα, ανόργανα, υδατικό διάλυμα, ε.α.ο.		5.1	OI	II/III	Νερό
3264	Χλωριούχος χαλκός	υδατικό διάλυμα ελαφρά διαβρωτικό	8	CI	III	Νερό
3264	Θειική υδροξυλαμίνη	25% υδατικό διάλυμα	8	CI	III	Νερό
3264	Φωσφορικό οξύ	υδατικό διάλυμα	8	CI	III	Νερό
3264	Διαβρωτικό υγρό, όξινο, ανόργανο, ε.α.ο.	σημείο ανάφλεξης περισσότερο από 60 °C	8	CI	I/II/III	Κανόνας ομαδικών καταχωρήσεων. Δεν εφαρμόζεται σε μείγματα που έχουν ως συστατικά αριθμ. UN.: 1830, 1832, 1906 και 2308

Αριθμ. UN	Κατάλληλη ονομασία αποστολής ή τεχνική ονομασία	Περιγραφή	Κλάση	Κωδικός ταξινόμησης	Ομάδα συσκευασίας	Πρότυπο υγρό
(1)	3.1.2 (2a)	3.1.2 (2b)	2.2 (3a)	2.2 (3b)	2.1.1.3 (4)	(5)
3265	Μεθοξυοξικό οξύ		8	C3	I	Διάλυμα διαβροχής οξικού n-βουτυλεστέρα / οξικού n-βουτυλεστέρα κορεσμένου
3265	Ανυδρίτης αλλο-ηλεκτρικού οξέος		8	C3	II	Διάλυμα διαβροχής οξικού n-βουτυλεστέρα / οξικού n-βουτυλεστέρα κορεσμένου
3265	Διθειογλυκολικό οξύ		8	C3	II	Διάλυμα διαβροχής οξικού n-βουτυλεστέρα / οξικού n-βουτυλεστέρα κορεσμένου
3265	Φωσφορικός βουτυλεστέρας	Μείγμα μονο και διφωσφορικού βουτυλεστέρα	8	C3	III	Διάλυμα διαβροχής
3265	Καπρυλικό οξύ		8	C3	III	Διάλυμα διαβροχής οξικού n-βουτυλεστέρα / οξικού n-βουτυλεστέρα κορεσμένου
3265	Ισοβαλερικό οξύ		8	C3	III	Διάλυμα διαβροχής οξικού n-βουτυλεστέρα / οξικού n-βουτυλεστέρα κορεσμένου
3265	Πελαργονικό οξύ		8	C3	III	Διάλυμα διαβροχής οξικού n-βουτυλεστέρα / οξικού n-βουτυλεστέρα κορεσμένου
3265	Πυροσταφυλικό οξύ		8	C3	III	Διάλυμα διαβροχής οξικού n-βουτυλεστέρα / οξικού n-βουτυλεστέρα κορεσμένου
3265	Βαλερικό οξύ		8	C3	III	Οξικό οξύ
3265	Διαβρωτικό υγρό, όξινο, οργανικό, ε.α.ο.	σημείο ανάφλεξης περισσότερο από 60 °C	8	C3	I/II/III	Κανόνας ομαδικών καταχωρήσεων
3266	Υδροθειούχο νάτριο	υδατικό διάλυμα	8	C5	II	Οξικό οξύ
3266	Θειούχο νάτριο	υδατικό διάλυμα, ελαφρά διαβρωτικό	8	C5	III	Οξικό οξύ
3266	Διαβρωτικό υγρό, βασικό, ανόργανο, ε.α.ο.	σημείο ανάφλεξης περισσότερο από 60 °C	8	C5	I/II/III	Κανόνας ομαδικών καταχωρήσεων
3267	2,2- (βουτυλμινο) δισαιθανόλης		8	C7	II	Μείγμα υδρογονανθράκων και διάλυμα διαβροχής
3267	Διαβρωτικό υγρό, βασικό, οργανικό, ε.α.ο.	σημείο ανάφλεξης περισσότερο από 60 °C	8	C7	I/II/III	Κανόνας ομαδικών καταχωρήσεων
3271	Βουτυλικός αιθέρας αιθυλενογλυκόλης	σημείο ανάφλεξης 60 °C	3	F1	III	Οξικό οξύ
3271	Αιθέρες, ε.α.ο.		3	F1	II/III	Κανόνας ομαδικών καταχωρήσεων
3272	Ακρυλικός τριτοταγής βουτυλεστέρας		3	F1	II	Διάλυμα διαβροχής οξικού n-βουτυλεστέρα / οξικού n-βουτυλεστέρα κορεσμένου
3272	Προπιονικός ισοβουτυλεστέρας	σημείο ανάφλεξης κάτω από 23 °C	3	F1	II	Διάλυμα διαβροχής οξικού n-βουτυλεστέρα / οξικού n-βουτυλεστέρα κορεσμένου
3272	Βαλεριανικός μεθυλεστέρας		3	F1	II	Διάλυμα διαβροχής οξικού n-βουτυλεστέρα / οξικού n-βουτυλεστέρα κορεσμένου
3272	Τριμεθυλ-ορθοιμρμηκικός εστέρας		3	F1	II	Διάλυμα διαβροχής οξικού n-βουτυλεστέρα / οξικού n-βουτυλεστέρα κορεσμένου

Αριθμ. UN	Κατάλληλη ονομασία αποστολής ή τεχνική ονομασία 3.1.2	Περιγραφή 3.1.2	Κλάση 2.2	Κωδι- κός ταξινο- μησης 2.2	Ομάδα συσκευ- ασίας 2.1.1.3	Πρότυπο υγρό (5)
(1)	(2a)	(2b)	(3a)	(3b)	(4)	(5)
3272	Βαλεριανικός αιθυλεστέρας		3	F1	III	Διάλυμα διαβροχής οξικού n-βουτυλεστέρα / οξικού n-βουτυλεστέρα κορεσμένου
3272	Βαλεριανικός ισοβουτυλεστέρας		3	F1	III	Διάλυμα διαβροχής οξικού n-βουτυλεστέρα / οξικού n-βουτυλεστέρα κορεσμένου
3272	n-Προπιονικός αμυλεστέρας		3	F1	III	Διάλυμα διαβροχής οξικού n-βουτυλεστέρα / οξικού n-βουτυλεστέρα κορεσμένου
3272	n-Βουτυρικός βουτυλεστέρας		3	F1	III	Διάλυμα διαβροχής οξικού n-βουτυλεστέρα / οξικού n-βουτυλεστέρα κορεσμένου
3272	Γαλακτικός μεθυλεστέρας		3	F1	III	Διάλυμα διαβροχής οξικού n-βουτυλεστέρα / οξικού n-βουτυλεστέρα κορεσμένου
3272	Εστέρες ε.α.ο.		3	F1	II/III	Κανόνες ομαδικών καταχωρήσεων
3287	Νιτρώδες νάτριο	40% υδατικό διάλυμα	6.1	T4	III	Νερό
3287	Τοξικά υγρά, ανόργανα, ε.α.ο.		6.1	T4	I/II/III	Κανόνες ομαδικών καταχωρήσεων
3291	Κλινικά απόβλητα, μη προσδιορισμένα, ε.α.ο.	υγρά	6.2	I3	II	Νερό
3293	Υδραζίνη, υδατικό διάλυμα	με όχι περισσότερο από 37% υδραζίνη κατά μάζα	6.1	T4	III	Νερό
3295	Επτένια	ε.α.ο.	3	F1	II	Μείγμα υδρογονανθράκων
3295	Εννεάνια	σημείο ανάφλεξης κάτω από 23 °C	3	F1	II	Μείγμα υδρογονανθράκων
3295	Δεκάνια	ε.α.ο.	3	F1	III	Μείγμα υδρογονανθράκων
3295	1,2,3-Τριμεθυλοβενζόλιο		3	F1	III	Μείγμα υδρογονανθράκων
3295	Υδρογονάνθρακες, υγρά, ε.α.ο.		3	F1	I/II/III	Κανόνες ομαδικών καταχωρήσεων
3405	Χλωρικό βάριο, διάλυμα	υδατικό διάλυμα	5.1	OT1	II/III	Νερό
3406	Υπερχλωρικό βάριο, διάλυμα	υδατικό διάλυμα	5.1	OT1	II/III	Νερό
3408	Υπερχλωρικός μόλυβδος, διάλυμα	υδατικό διάλυμα	5.1	OT1	II/III	Νερό
3413	Κυανιούχο κάλιο, διάλυμα	υδατικό διάλυμα	6.1	T4	I/II/III	Νερό
3414	Κυανιούχο νάτριο, διάλυμα	υδατικό διάλυμα	6.1	T4	I/II/III	Νερό
3415	Φθοριούχο νάτριο, διάλυμα	υδατικό διάλυμα	6.1	T4	III	Νερό
3422	Φθοριούχο κάλιο, διάλυμα	υδατικό διάλυμα	6.1	T4	III	Νερό

4.1.2 Πρόσθετες γενικές διατάξεις για τη χρήση των IBCs

4.1.2.1 Όταν τα IBCs χρησιμοποιούνται για τη μεταφορά υγρών με σημείο ανάφλεξης (σε κλειστό καψύλιο) ίσο ή μικρότερο των 60 °C, ή για τη μεταφορά σκονών σχετικών με την δημιουργία εκρηκτικών νεφών λεπτής σκόνης, θα πρέπει να λαμβάνονται μέτρα ώστε να παρεμποδίζεται μία επικίνδυνη ηλεκτροστατική αποφόρτιση.

4.1.2.2 Κάθε μεταλλικό, άκαμπτο πλαστικό και σύνθετο IBC, θα πρέπει να επιθεωρείται και να ελέγχεται, αντίστοιχα, σύμφωνα με τα 6.5.4.4 ή 6.5.4.5 :

- πριν τεθεί σε χρήση,
- μετέπειτα κατά διαστήματα που δεν υπερβαίνουν τα δύομισή και τα πέντε χρόνια, αναλόγως την περίπτωση,
- μετά την επισκευή ή τη μετασκευή, πριν επαναχρησιμοποιηθεί για μεταφορά.

Ένα IBC δεν θα πρέπει να γεμίζεται και να προσφέρεται για μεταφορά μετά την ημερομηνία λήξης του τελευταίου περιοδικού ελέγχου ή επιθεώρησης. Όμως, ένα IBC γεμισμένο πριν από την ημερομηνία λήξης του τελευταίου περιοδικού ελέγχου ή επιθεώρησης μπορεί να μεταφερθεί για μια περίοδο η οποία δεν θα υπερβαίνει τους τρεις μήνες πέρα από την ημερομηνία λήξης του τελευταίου περιοδικού ελέγχου ή επιθεώρησης. Επιπλέον, ένα IBC μπορεί να μεταφέρεται μετά την ημερομηνία λήξης του τελευταίου περιοδικού ελέγχου ή επιθεώρησης :

- (a) μετά το άδειασμα αλλά πριν το καθάρισμα, για να υποβληθεί στον απαιτούμενο έλεγχο ή επιθεώρηση πριν από την επαναπλήρωση, και
- (b) εκτός εάν αλλιώς έχει εγκριθεί από την αρμόδια αρχή, για μια περίοδο η οποία δεν θα υπερβαίνει τους έξι μήνες πέρα από την ημερομηνία λήξης του τελευταίου περιοδικού ελέγχου ή επιθεώρησης προκειμένου να επιτραπεί η επιστροφή των επικίνδυνων εμπορευμάτων ή των υπολειμμάτων από την καθαυτή διάθεση ή ανακύκλωση.

ΣΗΜΕΙΩΣΗ: Για τις λεπτομέρειες στο έγγραφο μεταφοράς, βλέπε παράγραφο 5.4.1.1.11.

4.1.2.3 Τα IBCs τύπου 31HZ2 θα πρέπει να γεμίζονται τουλάχιστον μέχρι το 80% της χωρητικότητας του εξωτερικού περιβλήματος.

4.1.2.4 Με εξαίρεση την περιοδική συντήρηση μεταλλικών, από άκαμπτο πλαστικό, σύνθετων και εύκαμπτων IBCs που διενεργείται από τον ιδιοκτήτη του IBC, του οποίου η χώρα και το όνομα ή το εξουσιοδοτημένο σύμβολο επισημαίνεται σταθερά επάνω στο IBC, το μέρος που διενεργεί συντήρηση θα επισημαίνεται το IBC κοντά στην σήμανση UN του πρωτοτύπου του κατασκευαστή, με τρόπο ώστε να υποδεικνύεται :

- (a) Η χώρα στην οποία πραγματοποιήθηκε η περιοδική συντήρηση, και
- (b) Το όνομα ή το εξουσιοδοτημένο σύμβολο του Μέρους που διενεργεί την περιοδική συντήρηση.

4.1.3 Γενικές διατάξεις που αφορούν οδηγίες συσκευασίας

4.1.3.1 Οι οδηγίες συσκευασίας που εφαρμόζονται στα επικίνδυνα εμπορεύματα των Κλάσεων 1 έως 9 είναι προκαθορισμένες στο Τμήμα 4.1.4. Υποδιαιρούνται σε τρία υποτμήματα ανάλογα με τον τύπο των συσκευασιών στον οποίο εφαρμόζονται :

Υποτμήμα 4.1.4.1 για συσκευασίες διαφορετικές από τα IBCs και τις μεγάλες συσκευασίες, αυτές οι οδηγίες συσκευασίας υποδεικνύονται από έναν αλφαριθμητικό κωδικό που ξεκινά με το γράμμα "P" εάν πρόκειται για ειδική συσκευασία του RID και το γράμμα "R" εάν πρόκειται για την ADR,

Υποτμήμα 4.1.4.2 για τα IBCs, αυτές υποδεικνύονται από έναν αλφαριθμητικό κωδικό που ξεκινά με τα γράμματα "IBCs",

Υποτμήμα 4.1.4.3 για τις μεγάλες συσκευασίες, αυτές υποδεικνύονται από έναν αλφαριθμητικό κωδικό που ξεκινά με τα γράμματα "LP".

Γενικά, οι οδηγίες συσκευασίας προσδιορίζουν ότι έχουν εφαρμογή οι γενικές διατάξεις των 4.1.1, 4.1.2 ή 4.1.3, ανάλογα τη περίπτωση. Μπορούν επίσης να απαιτούν συμμόρφωση προς τις ειδικές διατάξεις των τμημάτων 4.1.5, 4.1.6, 4.1.7, 4.1.8 ή 4.1.9 όταν πρέπει. Ειδικές διατάξεις συσκευασίας μπορούν επίσης να καθοριστούν στην οδηγία συσκευασίας για μεμονωμένες ουσίες ή είδη. Επίσης χαρακτηρίζονται από έναν αλφαριθμητικό κωδικό που περιλαμβάνει τα γράμματα :

"PP" για συσκευασίες διαφορετικές από τα IBCs και τις μεγάλες συσκευασίες, ή "RR" εάν πρόκειται για ειδικές διατάξεις του RID και της ADR,

"B" για τα IBCs ή "BB" εάν πρόκειται για ειδικές διατάξεις του RID και της ADR,

"L" για τις μεγάλες συσκευασίες.

Εκτός εάν ορίζεται διαφορετικά, κάθε συσκευασία θα πρέπει να συμφωνεί με τις εφαρμόσιμες απαιτήσεις του Μέρους 6. Γενικά οι οδηγίες συσκευασίας δεν παρέχουν καθοδήγηση πάνω στη συμβατότητα και ο χρήστης δεν θα πρέπει να επιλέγει μια συσκευασία χωρίς να ελέγχει ότι η ουσία είναι συμβατή με το επιλεγμένο υλικό συσκευασίας (π.χ. τα γυάλινα δοχεία είναι ακατάλληλα για τα περισσότερα φθοριούχα άλατα). Όπου γυάλινα δοχεία επιτρέπονται στις οδηγίες συσκευασίας, επιτρέπονται επίσης συσκευασίες από πορσελάνη, φαγεντιανά και ψαμμάργιλο.

4.1.3.2 Η Στήλη (8) του Πίνακα Α του Κεφαλαίου 3.2 δείχνει για κάθε είδος ή ουσία την οδηγία (τις οδηγίες) συσκευασίας που θα πρέπει να χρησιμοποιούνται. Οι Στήλες (9a) και (9b) υποδεικνύουν τις ειδικές διατάξεις συσκευασίας και τις διατάξεις μεικτής συσκευασίας (βλέπε 4.1.10) που εφαρμόζονται σε συγκεκριμένες ουσίες ή είδη.

4.1.3.3 Κάθε οδηγία συσκευασίας δείχνει, όπου εφαρμόζεται, τις αποδεκτές μεμονωμένες και συνδυασμένες συσκευασίες. Για συνδυασμένες συσκευασίες, εμφανίζονται οι αποδεκτές εξωτερικές συσκευασίες, εσωτερικές συσκευασίες και όταν εφαρμόζεται, η μέγιστη επιτρεπόμενη ποσότητα σε κάθε εσωτερική ή εξωτερική συσκευασία. Η μέγιστη καθαρή μάζα και η μέγιστη χωρητικότητα είναι όπως ορίζονται στο 1.2.1.

- 4.1.3.4 Οι παρακάτω συσκευασίες δεν θα πρέπει να χρησιμοποιούνται όταν οι ουσίες που μεταφέρονται μπορεί να γίνουν υγρά κατά τη διάρκεια της μεταφοράς:

Συσκευασίες

Βαρέλια:	1D και 1G
Κιβώτια:	4A, 4B, 4C1, 4C2, 4D, 4F, 4G, 4H1 και 4H2
Σάκοι:	5L1, 5L2, 5L3, 5H1, 5H2, 5H3, 5H4, 5M1 και 5M2
Σύνθετες συσκευασίες:	6HC, 6HD2, 6HG1, 6HG2, 6HD1, 6PC, 6PD1, 6PD2, 6PG1, 6PG2 και 6PH1

Μεγάλες συσκευασίες

Εύκαμπτα πλαστικά :	51H (εξωτερική συσκευασία)
---------------------	----------------------------

IBCs

Για ουσίες της ομάδας συσκευασίας I: Όλοι οι τύποι των IBCs

Για ουσίες των ομάδων συσκευασίας II και III:

Ξύλινα:	11C, 11D και 11F
Ινοσανίδες:	11G
Εύκαμπτα:	13H1, 13H2, 13H3, 13H4, 13H5, 13L1, 13L2, 13L3, 13L4, 13M1 και 13M2
Σύνθετα:	11HZ2 και 21HZ2

Για τους σκοπούς αυτής της παραγράφου, οι ουσίες και τα μείγματα ουσιών που έχουν σημείο τήξης ίσο ή μικρότερο των 45 °C θα πρέπει να θεωρούνται ως στερεά που μπορεί να γίνουν υγρά κατά τη διάρκεια της μεταφοράς.

- 4.1.3.5 Όπου οι οδηγίες συσκευασίας σε αυτό το Κεφάλαιο επιτρέπουν τη χρήση ενός συγκεκριμένου τύπου συσκευασίας (π.χ. 4G, 1A2), συσκευασίες που φέρουν τον ίδιο αναγνωριστικό κωδικό συσκευασίας ακολουθούμενο από τα γράμματα “V”, “U” ή “W”, φέρουσες σήμανση σύμφωνα με τις απαιτήσεις του Μέρους 6 (π.χ. 4GV, 4GU ή 4GW, 1A2V, 1A2U ή 1A2W) μπορούν επίσης να χρησιμοποιούνται υπό τους ίδιους όρους και περιορισμούς που εφαρμόζονται για τη χρήση αυτού του τύπου συσκευασίας σύμφωνα με τις σχετικές οδηγίες συσκευασίας. Για παράδειγμα, μια συνδυασμένη συσκευασία φέρουσα σήμανση με τον κωδικό συσκευασίας “4GV” μπορεί να χρησιμοποιείται όταν επιτρέπεται μια συνδυασμένη συσκευασία φέρουσα σήμανση “4G”, εφόσον τηρούνται οι απαιτήσεις στη σχετική οδηγία συσκευασίας που αφορούν τύπους εσωτερικών συσκευασιών και περιορισμούς ποσοτήτων.

4.1.3.6 Δοχεία πίεσης για υγρά και στερεά

- 4.1.3.6.1 Εκτός και αν ορίζεται διαφορετικά στην ADR, τα δοχεία πίεσης θα πρέπει να συμμορφώνονται με :

- τις ισχύουσες απαιτήσεις του Κεφαλαίου 6.2, ή
- τα εθνικά και διεθνή πρότυπα σχετικά με το σχεδιασμό, την κατασκευή, τον έλεγχο, την βιομηχανική κατασκευή και την επιθεώρηση, όπως εφαρμόζονται από τη χώρα στην οποία κατασκευάζονται, υπό την προϋπόθεση ότι πληρούνται οι διατάξεις του 4.1.3.6, και ότι οι μεταλλικοί κύλινδροι, οι σωλήνες, τα βαρέλια υπό πίεση, δέσμες κυλίνδρων και δοχεία συλλογής υπό πίεση είναι τέτοιας κατασκευής ώστε ο ελάχιστος λόγος μεταξύ της πίεσης διάρρηξης και της πίεσης δοκιμής (πίεση διάρρηξης διαιρεμένη με την πίεση δοκιμής) είναι :

- (i) 1.50 για επαναγεμιζόμενα δοχεία πίεσης,
- (ii) 2.00 για μη-επαναγεμιζόμενα δοχεία πίεσης,

είναι εγκεκριμένα για τη μεταφορά οποιασδήποτε υγρής ή στερεάς ουσίας διαφορετικές από τα εκρηκτικά, θερμικά ασταθείς ουσίες, οργανικά υπεροξειδία, αυτενεργές ουσίες, ουσίες όπου η κρίσιμη πίεση μπορεί να αυξηθεί από τη δημιουργία χημικής αντίδρασης και ραδιενεργά υλικά (εκτός αν επιτρέπεται με βάση το 4.1.9).

Αυτό το υποτήμα δεν εφαρμόζεται για τις ουσίες που αναφέρονται στο 4.1.4.1, στον πίνακα 3 της οδηγίας συσκευασίας P200.

- 4.1.3.6.2 Κάθε τύπος σχεδιασμού δοχείου πίεσης θα πρέπει να εγκρίνεται από την αρμόδια αρχή της χώρας κατασκευής ή όπως υποδεικνύεται στο Κεφάλαιο 6.2.
- 4.1.3.6.3 Εκτός αν ορίζεται διαφορετικά θα χρησιμοποιούνται, τα δοχεία πίεσης με ελάχιστη πίεση δοκιμής τα 0.6 MPa.
- 4.1.3.6.4 Εκτός αν ορίζεται διαφορετικά, τα δοχεία πίεσης θα μπορούν να φέρουν μια διάταξη εκτόνωσης πίεσης έκτακτης ανάγκης σχεδιασμένη για να παρεμποδίζεται η έκρηξη σε περίπτωση υπερπλήρωσης ή ατυχήματος φωτιάς.
- Οι βαλβίδες των δοχείων πίεσης θα είναι σχεδιασμένες κατά τέτοιο τρόπο ώστε να είναι εγγενώς ικανές να αντέχουν την καταστροφή χωρίς απελευθέρωση των περιεχομένων ή θα είναι προστατευμένες από καταστροφή που θα μπορούσε να προκαλέσει ακούσια απελευθέρωση των περιεχομένων του δοχείου πίεσης, σύμφωνα με μία από τις μεθόδους που δίνονται στο 4.1.6.8 (a) έως (e).
- 4.1.3.6.5 Το επίπεδο πλήρωσης δεν θα πρέπει να υπερβαίνει το 95% της χωρητικότητας του δοχείου πίεσης στους 50 °C. Επαρκές κενό θα πρέπει να αφήνεται για να εξασφαλίζεται ότι το δοχείο πίεσης δεν θα είναι πλήρως υγρό στη θερμοκρασία των 55 °C.
- 4.1.3.6.6 Εκτός και αν ορίζεται διαφορετικά, τα δοχεία πίεσης θα υπόκεινται σε περιοδική επιθεώρηση και έλεγχο κάθε 5 χρόνια. Η περιοδική επιθεώρηση θα περιλαμβάνει εξωτερική εξέταση, εσωτερική εξέταση ή εναλλακτική μέθοδο όπως εγκρίνεται από την αρμόδια αρχή, δοκιμή πίεσης ή ισοδύναμου αποτελέσματος μη-καταστροφική δοκιμή με τη συμφωνία της αρμόδιας αρχής συμπεριλαμβανομένης επιθεώρησης όλων των εξαρτημάτων (π.χ. στεγανοποίηση βαλβίδων, βαλβίδες εκτόνωσης έκτακτης ανάγκης ή εύτηκτων στοιχείων). Τα δοχεία πίεσης δεν θα πρέπει να γεμίζονται μετά την οριακή ημερομηνία της περιοδικής επιθεώρησης και ελέγχου, αλλά μπορούν να μεταφέρονται μετά τη λήξη αυτού του χρονικού ορίου. Οι επισκευές στα δοχεία πίεσης θα πρέπει να πληρούν τις απαιτήσεις του 4.1.6.11.
- 4.1.3.6.7 Πριν από την πλήρωση, ο συσκευαστής θα πραγματοποιεί επιθεώρηση του δοχείου πίεσης για να εξασφαλίζεται ότι το δοχείο πίεσης είναι εγκεκριμένο για τις ουσίες που πρόκειται να μεταφέρει και ότι οι απαιτήσεις της ADR έχουν ικανοποιηθεί. Οι βαλβίδες κλεισίματος πρέπει να είναι κλειστές μετά την πλήρωση και να παραμένουν κλειστές κατά τη διάρκεια της μεταφοράς. Ο αποστολέας πρέπει να επιβεβαιώνει την στεγανότητα των κλεισιμάτων και του εξοπλισμού.
- 4.1.3.6.8 Επαναγεμιζόμενα δοχεία πίεσης δεν πρέπει να γεμίζονται με ουσία διαφορετική από αυτή που προηγουμένως περιείχαν εκτός και αν έχουν πραγματοποιηθεί οι απαραίτητες ενέργειες για την αλλαγή λειτουργίας.
- 4.1.3.6.9 Η σήμανση των δοχείων πίεσης για υγρά και στερεά σύμφωνα με το 4.1.3.6 (που δεν συμμορφώνονται με τις απαιτήσεις του Κεφαλαίου 6.2) πρέπει να είναι σύμφωνη με τις απαιτήσεις της αρμόδιας αρχής της χώρας κατασκευής.

4.1.3.7 Οι συσκευασίες ή τα IBCs που δεν φέρουν ειδική έγκριση στην ισχύουσα οδηγία συσκευασίας δεν θα χρησιμοποιούνται για τη μεταφορά ουσίας ή ειδους εκτός και αν επιτρέπονται ειδικά υπό προσωρινή παρέκλιση που συμφωνήθηκε μεταξύ των Συμβαλλόμενων Μερών στην ADR σύμφωνα με το τμήμα 1.5.1.

4.1.3.8 *Ασυσκευάστα είδη διαφορετικά από τα είδη της Κλάσης 1*

4.1.3.8.1 Όπου μεγάλα και στιβαρά είδη δεν μπορούν να συσκευαστούν σύμφωνα με τις απαιτήσεις των Κεφαλαίων 6.1 ή 6.6 και πρέπει να μεταφερθούν κενά, ακάθαρτα και ασυσκευάστα, η αρμόδια αρχή της χώρας προέλευσης² μπορεί να εγκρίνει τέτοια μεταφορά. Για να γίνει αυτό η αρμόδια αρχή θα πρέπει να λάβει υπόψη της ότι :

- (a) Τα μεγάλα και στιβαρά είδη θα πρέπει να είναι αρκετά ανθεκτικά για να ανθίστανται σε κραδασμούς και φορτία που συνήθως συμβαίνουν κατά τη διάρκεια της μεταφοράς συμπεριλαμβανομένης της μεταφόρτωσης μεταξύ μονάδων μεταφοράς και μεταξύ μονάδων μεταφοράς και αποθηκών, καθώς και κάθε απομάκρυνση από παλέτα για τον εν συνεχεία χειρωνακτικό ή μηχανικό χειρισμό,
- (b) Όλα τα κλεισίματα και τα ανοίγματα θα πρέπει να είναι σφραγισμένα έτσι ώστε να μην υπάρχει απώλεια των περιεχομένων η οποία μπορεί να συμβεί υπό συνήθεις συνθήκες μεταφοράς, από δονήσεις ή από μεταβολές της θερμοκρασίας, της υγρασίας ή της πίεσης (εξαιτίας για παράδειγμα του υψομέτρου). Κανένα επικίνδυνο υπόλειμμα δεν θα πρέπει να είναι προσκολλημένο στην εξωτερική επιφάνεια μεγάλων και στιβαρών ειδών,
- (c) Τμήματα μεγάλων και στιβαρών ειδών που βρίσκονται σε άμεση επαφή με επικίνδυνα εμπορεύματα :
 - (i) δεν θα πρέπει να επηρεάζονται ή να εξασθενούν σημαντικά από αυτά τα επικίνδυνα εμπορεύματα, και
 - (ii) δεν θα πρέπει να προκαλούν επικίνδυνο αποτέλεσμα π.χ. κατάλυση μιας αντίδρασης ή να αντιδρούν με τα επικίνδυνα εμπορεύματα,
- (d) Μεγάλα και στιβαρά είδη που περιέχουν υγρά θα πρέπει να στοιβάζονται και να ασφαρίζονται ώστε να εξασφαλίζεται ότι δεν θα συμβεί ούτε διαρροή ούτε μόνιμη παραμόρφωση κατά τη διάρκεια της μεταφοράς,
- (e) Θα πρέπει να στερεώνονται σε λίκνα ή σε κλωβούς ή σε διατάξεις χειρισμού ή στη μονάδα μεταφοράς ή στο εμπορευματοκιβώτιο με τέτοιο τρόπο ώστε να μην χαλαρώνουν κατά τις συνήθεις συνθήκες μεταφοράς φορτίου.

4.1.3.8.2 Ασυσκευάστα είδη εγκεκριμένα από την αρμόδια αρχή σύμφωνα με τις διατάξεις της παραγράφου 4.1.3.8.1 θα υπόκεινται στις διαδικασίες αποστολής του Μέρους 5. Επιπλέον ο αποστολέας τέτοιων ειδών θα εξασφαλίζει ότι ένα αντίγραφο τέτοιας έγκρισης επισυνάπτεται στο έγγραφο μεταφοράς.

ΣΗΜΕΙΩΣΗ : Ένα μεγάλο και στιβαρό είδος μπορεί να περιλαμβάνει ένα εύκαμπτο δοχείο καυσίμου, ένα στρατιωτικό εξοπλισμό, μία μηχανή ή εξοπλισμό που περιέχει επικίνδυνα εμπορεύματα που υπερβαίνει τις περιορισμένες ποσότητες σύμφωνα με το 3.4.1.

² Αν η χώρα προέλευσης δεν είναι Συμβαλλόμενο Μέρος της ADR, η αρμόδια αρχή της πρώτης χώρας Συμβαλλόμενου Μέρους στην ADR που προσεγγίζει η αποστολή.

4.1.4 Κατάλογος οδηγιών συσκευασίας

ΣΗΜΕΙΩΣΗ: Παρόλο που οι παρακάτω οδηγίες συσκευασίας χρησιμοποιούν το ίδιο σύστημα αρίθμησης που χρησιμοποιήθηκε στον κώδικα IMDG και στους Κανονισμούς Προτύπων του ΟΗΕ, οι αναγνώστες θα πρέπει να γνωρίζουν ότι κάποιες από τις λεπτομέρειες μπορεί να είναι διαφορετικές στην περίπτωση της ADR..

4.1.4.1 Οδηγίες συσκευασίας σχετικά με την χρήση των συσκευασιών (εκτός από τα IBCs και τις μεγάλες συσκευασίες)

P001		ΟΔΗΓΙΑ ΣΥΣΚΕΥΑΣΙΑΣ (ΥΓΡΑ)			P001
Οι παρακάτω συσκευασίες επιτρέπονται εφόσον ικανοποιούνται οι γενικές διατάξεις των 4.1.1 και 4.1.3:					
Συνδυασμένες συσκευασίες:		Μέγιστη χωρητικότητα/Καθαρή μάζα (βλέπε 4.1.3.3.)			
Εσωτερικές συσκευασίες	Εξωτερικές συσκευασίες	Ομάδα συσκευασίας I	Ομάδα συσκευασίας II	Ομάδα συσκευασίας III	
Γυαλί 10 l Πλαστικό 30 l Μέταλλο 40 l	Βαρέλια από χάλυβα (1A1,1A2) αλουμίνιο (1B1, 1B2) άλλο μέταλλο, (1N1, 1N2) πλαστικό (1H1, 1H2) κόντρα πλακέ (1D) ίνα (1G) Κιβώτια από χάλυβα (4A) αλουμίνιο (4B) άλλο μέταλλο (4N) Φυσικό ξύλο (4C1, 4C2) Κόντρα πλακέ (4D) ανασυσταμένο ξύλο (4F) ίνες (4G) τεταμένο πλαστικό (4H1) στερεό πλαστικό (4H2) Μπιτόνια από χάλυβας (3A1,3A2) αλουμίνιο (3B1,3B2) πλαστικό (3H1,3H2)	250 kg 250 kg 250 kg 250 kg 150 kg 75 kg 250 kg 250 kg 250kg 150 kg 150 kg 75 kg 75 kg 60 kg 150 kg	400 kg 400 kg 400 kg 400 kg 400 kg 400 kg 400 kg 400 kg 400kg 400 kg 400 kg 400 kg 400 kg 60 kg 400 kg	400 kg 400 kg 400 kg 400 kg 400 kg 400 kg 400 kg 400 kg 400kg 400 kg 400 kg 400 kg 60 kg 400 kg	
Απλές συσκευασίες:					
Βαρέλια					
χαλύβδινα, με μη-αποσπώμενο καπάκι (1A1)		250 l	450 l	450 l	
χαλύβδινα, με αποσπώμενο καπάκι (1A2)		250 l ^a	450 l	450 l	
αλουμινένια, με μη-αποσπώμενο καπάκι (1B1)		250 l	450 l	450 l	
αλουμινένια, με αποσπώμενο καπάκι (1B2)		250 l ^a	450 l	450 l	
μεταλλικά, διαφορετικά από χαλύβδινα ή αλουμινένια, με μη-αποσπώμενο καπάκι (1N1)		250 l	450 l	450 l	
μεταλλικά, διαφορετικά από χαλύβδινα ή αλουμινένια, με αποσπώμενο καπάκι (1N2)		250 l ^a	450 l	450 l	
πλαστικά, με μη-αποσπώμενο καπάκι (1H1)		250 l	450 l	450 l	
πλαστικά, με αποσπώμενο καπάκι (1H2)		250 l ^a	450 l	450 l	
Μπιτόνια					
χαλύβδινα, με μη-αποσπώμενο καπάκι (3A1)		60 l	60 l	60 l	
χαλύβδινα, με αποσπώμενο καπάκι (3A2)		60 l ^a	60 l	60 l	
αλουμινένια, με μη-αποσπώμενο καπάκι (3B1)		60 l	60 l	60 l	
αλουμινένια, με αποσπώμενο καπάκι (3B2)		60 l ^a	60 l	60 l	
πλαστικά, με μη-αποσπώμενο καπάκι (3H1)		60 l	60 l	60 l	
πλαστικά, με αποσπώμενο καπάκι (3H2)		60 l ^a	60 l	60 l	

^a Επιτρέπονται μόνο ουσίες με ιξώδες μεγαλύτερο από 2 680 mm²/s.

(συνεχίζεται στην επόμενη σελίδα)

P001 Απλές συσκευασίες:	ΟΔΗΓΙΑ ΣΥΣΚΕΥΑΣΙΑΣ (ΥΓΡΑ) (συνέχεια)			P001
Σύνθετες συσκευασίες	Μέγιστη χωρητικότητα/Καθαρή μάζα (βλέπε 4.1.3.3.)			
	Ομάδα συσκευασίας I	Ομάδα συσκευασίας II	Ομάδα συσκευασίας III	
πλαστικό δοχείο με εξωτερικό χαλύβδινο ή αλουμινένιο βαρέλι (6HA1, 6HB1)	250 l	250 l	250 l	
πλαστικό δοχείο με εξωτερικό βαρέλι από ίνες, πλαστικό ή κόντρα πλακέ (6HG1, 6HH1, 6HD1)	120 l	250 l	250 l	
πλαστικό δοχείο με εξωτερικό χαλύβδινο ή αλουμινένιο κλωβό ή κιβώτιο ή πλαστικό δοχείο με εξωτερικό ξύλινο, από κόντρα πλακέ, από ινοσανίδες ή στερεό πλαστικό κιβώτιο (6HA2, 6HB2, 6HC, 6HD2, 6HG2 ή 6HH2)	60 l	60 l	60 l	
δοχείο από γυαλί με εξωτερικό από χάλυβα, αλουμίνιο, ινοσανίδες, κόντρα πλακέ, στερεό πλαστικό ή τεταμένο πλαστικό (6PA1, 6PB1, 6PG1, 6PD1, 6PH1 ή 6PH2) ή με εξωτερικό χαλύβδινο ή αλουμινένιο κλωβό ή κιβώτιο ή με εξωτερικό ξύλινο ή από ινοσανίδες κιβώτιο ή με εξωτερικό ψάθινο σκεπαστό κοφίνι (6PA2, 6PB2, 6PC, 6PG2 ή 6PD2)	60 l	60 l	60 l	
Δοχεία πίεσης , με την προϋπόθεση ότι πληρούνται οι γενικές διατάξεις της παραγράφου 4.1.3.6.				
Πρόσθετη απαίτηση: Για ουσίες της Κλάσης 3, ομάδα συσκευασίας III, οι οποίες παράγουν μικρές ποσότητες διοξειδίου του άνθρακα ή αζώτου, οι συσκευασίες θα πρέπει να εξαερίζονται.				
Ειδικές διατάξεις συσκευασίας:				
PP1 Για αριθμ. UN 1133, 1210, 1263 και 1866 και για συγκολλητικές ύλες, μελάνια εκτύπωσης, υλικά σχετιζόμενα με μελάνια εκτύπωσης, μογιές, υλικά που σχετίζονται με τις μογιές και διαλύματα ρητίνης που υπάγονται στο αριθμ. UN 3082, μεταλλικές ή πλαστικές συσκευασίες για ουσίες των ομάδων συσκευασίας II και III σε ποσότητες όχι μεγαλύτερες των 5 λίτρων ανά συσκευασία δεν απαιτείται να ικανοποιούν τους ελέγχους απόδοσης του Κεφαλαίου 6.1 όταν μεταφέρονται: (a) φορτία σε παλέτες, παλετοκιβώτιο ή μέσο φόρτωσης μοναδιαίων φορτίων, π.χ. μεμονωμένες συσκευασίες τοποθετημένες ή στοιβαγμένες και ασφαλισμένες με μίαντα, συρρικνούμενο ή εκτεινόμενο υλικό περιτυλίγματος ή άλλα κατάλληλα μέσα σε παλέτες ή (b) ως εσωτερικές συσκευασίες συνδυασμένων συσκευασιών με μια μέγιστη καθαρή μάζα 40 kg.				
PP2 Για αριθμ. UN 3065, ξύλινα βαρέλια μέγιστης χωρητικότητας 250 λίτρων και δεν ικανοποιούν τις διατάξεις του Κεφαλαίου 6.1 μπορούν να χρησιμοποιούνται.				
PP4 Για αριθμ. UN 1774, οι συσκευασίες θα πρέπει να ικανοποιούν το επίπεδο απόδοσης ομάδας συσκευασίας II.				
PP5 Για αριθμ. UN 1204, οι συσκευασίες θα πρέπει να είναι έτσι κατασκευασμένες ώστε να μην είναι δυνατή έκρηξη λόγω αυξημένης εσωτερικής πίεσης. Οι κύλινδροι, οι σωλήνες και τα βαρέλια πίεσης δεν θα πρέπει να χρησιμοποιούνται για αυτή την ουσία.				
PP6 (Διαγραφή)				
PP10 Για αριθμ. UN 1791, ομάδα συσκευασίας II, η συσκευασία θα πρέπει να εξαερίζεται.				
PP31 Για αριθμ. UN 1131, οι συσκευασίες θα πρέπει να είναι ερμητικά σφραγισμένες.				
PP33 Για αριθμ. UN 1308, ομάδες συσκευασίας I και II, επιτρέπονται μόνο συνδυασμένες συσκευασίες με μία μέγιστη μικτή μάζα 75 kg.				
PP81 Για αριθμ. UN 1790 με περισσότερο από 60% αλλά όχι περισσότερο από 85% υδροφορικό οξύ και για αριθμ. UN 2031 με περισσότερο από 55% νιτρικό οξύ, η επιτρεπόμενη χρήση πλαστικών βαρελιών και μπιτονιών ως απλών συσκευασιών θα είναι για δύο χρόνια από την ημερομηνία κατασκευής τους.				
Ειδικές διατάξεις συσκευασίας χαρακτηριστικές του RID και της ADR				
RR2 Για αριθμ. UN 1261, δεν επιτρέπονται οι συσκευασίες με αποσπώμενο καπάκι.				

P002		ΟΔΗΓΙΑ ΣΥΣΚΕΥΑΣΙΑΣ (ΣΤΕΡΕΑ)			P002
Οι παρακάτω συσκευασίες επιτρέπονται εφόσον ικανοποιούνται οι γενικές διατάξεις των παραγράφων 4.1.1 και 4.1.3:					
Συνδουασμένες συσκευασίες:		Μέγιστη καθαρή μάζα (βλέπε 4.1.3.3)			
Εσωτερικές συσκευασίες	Εξωτερικές συσκευασίες	Ομάδα συσκευασίας I	Ομάδα συσκευασίας II	Ομάδα συσκευασίας III	
Γυαλί 10 kg Πλαστικό ^a 50 kg Μέταλλο 50 kg Χαρτί ^{a, b, c} 50 kg Ίνες ^{a, b, c} 50 kg ^a Αυτές οι εσωτερικές συσκευασίες θα πρέπει να είναι αδιαπέραστες. ^b Αυτές οι εσωτερικές συσκευασίες δεν θα πρέπει να χρησιμοποιούνται όταν οι μεταφερόμενες ουσίες μπορεί να γίνουν υγρές κατά τη διάρκεια της μεταφοράς (βλέπε 4.1.3.4). ^c Αυτές οι εσωτερικές συσκευασίες δεν θα πρέπει να χρησιμοποιούνται για ουσίες της ομάδας συσκευασίας I.	Βαρέλια από χάλυβα (1A1,1A2) αλουμίνιο (1B1, 1B2) άλλο μέταλλο, (1N1,1N2) πλαστικό (1H1, 1H2) κόντρα πλακέ (1D) ίνες (1G) Κιβώτια από χάλυβα (4A) αλουμίνιο (4B) άλλο μέταλλο (4N) φυσικό ξύλο (4C1) φυσικό ξύλο, αδιαπέραστων τοιχωμάτων (4C2) κόντρα πλακέ (4D) ανασυσταμένο ξύλο (4F) ινοσανίδες (4G) τεταμένο πλαστικό (4H1) στερεό πλαστικό (4H2) Μπιτόνια από χάλυβα (3A1,3A2) αλουμίνιο (3B1, 3B2) πλαστικό (3H1, 3H2)	400 kg 400 kg 400 kg 400 kg 400 kg 400 kg 400 kg 400 kg 400 kg 400kg 250 kg 250 kg 250 kg 125 kg 125 kg 60 kg 250 kg 120 kg 120 kg 120 kg	400 kg 400 kg 400 kg 400 kg 400 kg 400 kg 400 kg 400 kg 400 kg 400kg 400 kg 400 kg 400 kg 400 kg 400 kg 60 kg 400 kg 120 kg 120 kg 120 kg	400 kg 400 kg 400 kg 400 kg 400 kg 400 kg 400 kg 400 kg 400 kg 400kg 400 kg 400 kg 400 kg 400 kg 60 kg 400 kg 120 kg 120 kg 120 kg	
Απλές συσκευασίες:					
Βαρέλια από χάλυβα (1A1 ή 1A2 ^d) αλουμίνιο (1B1 ή 1B2 ^d) μέταλλο, διαφορετικό από χάλυβα ή αλουμίνιο (1N1 ή 1N2 ^d) πλαστικό (1H1 ή 1H2 ^d) ίνες (1G) ^e κόντρα πλακέ (1D) ^e Μπιτόνια από χάλυβα (3A1 ή 3A2 ^d) αλουμίνιο (3B1 ή 3B2 ^d) πλαστικό (3H1 ή 3H2 ^d)		400 kg 400 kg 400 kg 400 kg 400 kg 400 kg 400 kg	400 kg 400 kg 400 kg 400 kg 400 kg 400 kg 400 kg	400 kg 400 kg 400 kg 400 kg 400 kg 400 kg 400 kg	
^d Αυτές οι συσκευασίες δεν θα πρέπει να χρησιμοποιούνται για ουσίες της ομάδας συσκευασίας I που μπορεί να γίνουν υγρά κατά τη διάρκεια της μεταφοράς (βλέπε 4.1.3.4). ^e Αυτές οι συσκευασίες δεν θα πρέπει να χρησιμοποιούνται όταν οι μεταφερόμενες ουσίες μπορεί να γίνουν υγρές κατά τη διάρκεια της μεταφοράς (βλέπε 4.1.3.4).					

(συνεχίζεται στην επόμενη σελίδα)

P002	ΟΔΗΓΙΑ ΣΥΣΚΕΥΑΣΙΑΣ (ΣΤΕΡΕΑ) (συνέχεια)			P002
Μέγιστη καθαρή μάζα (βλέπε 4.1.3.3.)				
Απλές συσκευασίες (συνέχεια):	Ομάδα συσκευασίας I	Ομάδα συσκευασίας II	Ομάδα συσκευασίας III	
Κιβώτια από χάλυβα (4A) ^ε αλουμίνιο (4B) ^ε άλλο μέταλλο (4N) ^ε φυσικό ξύλο (4C1) ^ε κόντρα πλακέ (4D) ^ε ανασυσταμένο ξύλο (4F) ^ε φυσικό ξύλο, αδιαπέραστων τοιχωμάτων (4C2) ^ε ινοσανίδες (4G) ^ε στερεό πλαστικό (4H2) ^ε	Δεν επιτρέπεται Δεν επιτρέπεται Δεν επιτρέπεται Δεν επιτρέπεται Δεν επιτρέπεται Δεν επιτρέπεται Δεν επιτρέπεται Δεν επιτρέπεται Δεν επιτρέπεται	400 kg 400 kg 400 kg 400 kg 400 kg 400 kg 400 kg 400 kg 400 kg	400 kg 400 kg 400 kg 400 kg 400 kg 400 kg 400 kg 400 kg 400 kg	
Σάκοι από Πλαστικό, ύφασμα, χαρτί (5H3, 5H4, 5L3, 5M2) ^ε	Δεν επιτρέπονται	50 kg	50 kg	
Σύνθετες συσκευασίες πλαστικό δοχείο με εξωτερικό χαλύβδινο, αλουμινένιο, από κόντρα πλακέ, από ίνες ή πλαστικό βαρέλι (6HA1, 6HB1, 6HG1 ^ε , 6HD1 ^ε , ή 6HH1) πλαστικό δοχείο με εξωτερικό χαλύβδινο, αλουμινένιο κλωβό ή κιβώτιο, ξύλινο κιβώτιο, κιβώτιο από κόντρα πλακέ, κιβώτιο από ινοσανίδες ή στερεό πλαστικό κιβώτιο (6HA2, 6HB2, 6HC, 6HD2 ^ε , 6HG2 ^ε ή 6HH2) δοχείο από γυαλί με εξωτερικό χαλύβδινο, αλουμινένιο, από κόντρα πλακέ ή βαρέλι από ίνες (6PA1, 6PB1, 6PD1 ^ε ή 6PG1 ^ε) ή με εξωτερικό χαλύβδινο ή αλουμινένιο κλωβό ή κιβώτιο ή με εξωτερικό ξύλινο, ή από ινοσανίδες κιβώτιο ή με εξωτερικό ψάθινο σκεπαστό κοφίνι (6PA2, 6PB2, 6PC, 6PD2 ^ε , ή 6PG2 ^ε) ή με εξωτερική συσκευασία από στερεό πλαστικό ή τεταμένο πλαστικό (6PH2 ή 6PH1 ^ε)	400 kg 75 kg 75 kg	400 kg 75 kg 75 kg	400 kg 75 kg 75 kg	
Δοχεία πίεσης, με την προϋπόθεση ότι πληρούνται οι γενικές διατάξεις του 4.1.3.6.				
^ε Αυτές οι συσκευασίες δεν θα πρέπει να χρησιμοποιούνται όταν οι μεταφερόμενες ουσίες μπορεί να γίνουν υγρές κατά τη διάρκεια της μεταφοράς (βλέπε 4.1.3.4).				

(συνεχίζεται στην επόμενη σελίδα)

P002	ΟΔΗΓΙΑ ΣΥΣΚΕΥΑΣΙΑΣ (ΣΤΕΡΕΑ) (συνέχεια)	P002
Ειδικές διατάξεις συσκευασίας:		
PP6	<i>(Διαγραφή)</i>	
PP7	Για αριθμ. UN 2000, κυτταρινοειδή μπορούν επίσης να μεταφέρονται ασυσκευάστα πάνω σε παλέτες, τυλιγμένα σε πλαστική μεμβράνη και ασφαλισμένα με κατάλληλα μέσα, όπως ατσάλινους ιμάντες ως πλήρες φορτίο μέσα σε κλειστά οχήματα ή κοντέινερ. Κάθε παλέτα δεν θα πρέπει να υπερβαίνει την μεικτή μάζα των 1 000 kg.	
PP8	Για αριθμ. UN 2002, οι συσκευασίες θα πρέπει να είναι έτσι κατασκευασμένες ώστε να μην είναι δυνατή έκρηξη λόγω αυξημένης εσωτερικής πίεσης. Κύλινδροι αερίου και γυάλινα δοχεία δεν θα πρέπει να χρησιμοποιούνται γι' αυτές τις ουσίες.	
PP9	Για αριθμ. UN 3175, 3243 και 3244, οι συσκευασίες θα πρέπει να συμφωνούν με ένα πρωτότυπο που έχει περάσει έναν έλεγχο στεγανότητας στο επίπεδο απόδοσης της ομάδας συσκευασίας II. Για τον αριθμ. UN 3175, ο έλεγχος στεγανότητας δεν απαιτείται όταν τα υγρά είναι πλήρως απορροφημένα σε στερεό υλικό που περιέχεται σε σφραγισμένο σάκο.	
PP11	Για αριθμ. UN 1309, ομάδα συσκευασίας III, και αριθμ. UN 1362 οι σάκοι 5H1, 5L1 και 5M1 επιτρέπονται αν είναι υπερσυσκευασμένοι σε πλαστικούς σάκους ή είναι τυλιγμένοι με ιμάντα, συρρικνούμενο ή εκτεινόμενο υλικό περιτυλίγματος πάνω σε παλέτες.	
PP12	Για αριθμ. UN 1361, 2213 και αριθμ. UN 3077 οι σάκοι 5H1, 5L1 και 5M1 επιτρέπονται όταν μεταφέρονται μέσα σε κλειστά οχήματα ή εμπορευματοκιβώτια.	
PP13	Για είδη ταξινομημένα υπό αριθμ. UN 2870, επιτρέπονται μόνο συνδυασμένες συσκευασίες που ικανοποιούν επίπεδο απόδοσης της ομάδας συσκευασίας I.	
PP14	Για αριθμ. UN 2211, 2698 και 3314, οι συσκευασίες δεν απαιτείται να ικανοποιούν τους ελέγχους απόδοσης του Κεφαλαίου 6.1.	
PP15	Για αριθμ. UN 1324 και 2623, οι συσκευασίες θα πρέπει να ικανοποιούν το επίπεδο απόδοσης της ομάδας συσκευασίας III.	
PP20	Για αριθμ. UN 2217, μπορεί να χρησιμοποιείται κάθε αδιαπέραστο, δοχείο ανθεκτικό στη διάρρηξη.	
PP30	Για αριθμ. UN 2471, δεν επιτρέπονται εσωτερικές συσκευασίες από χαρτί ή ίνες.	
PP34	Για αριθμ. UN 2969 (ολόκληροι κόκκοι), επιτρέπονται οι σάκοι 5H1, 5L1 και 5M1.	
PP37	Για αριθμ. UN 2590 και 2212, επιτρέπονται οι σάκοι 5M1. Όλοι οι σάκοι θα πρέπει να μεταφέρονται μέσα σε κλειστά οχήματα ή εμπορευματοκιβώτια ή να τοποθετούνται σε κλειστές άκαμπτες υπερσυσκευασίες.	
PP38	Για αριθμ. UN 1309, ομάδα συσκευασίας II, επιτρέπονται σάκοι μόνο μέσα σε κλειστά οχήματα ή δοχεία.	
PP84	Για αριθμ. UN 1057, άκαμπτες εξωτερικές συσκευασίες που ικανοποιούν το επίπεδο απόδοσης της ομάδας συσκευασίας II, θα πρέπει να χρησιμοποιούνται. Οι συσκευασίες θα είναι σχεδιασμένες και κατασκευασμένες και διευθετημένες ώστε να εμποδίζεται η κίνηση, η ακούσια έναυση των συσκευασιών ή η ακούσια απελευθέρωση εύφλεκτου αερίου ή υγρού. <i>ΣΗΜΕΙΩΣΗ: Για άχρηστους αναπήρες που συγκεντρώνονται ξεχωριστά βλέπε Κεφάλαιο 3.3, ειδική διάταξη 654.</i>	
Ειδικές διατάξεις συσκευασίας χαρακτηριστικές του RID και της ADR :		
RR5	Παρά την ειδική διάταξη συσκευασίας PP84, μόνο οι γενικές διατάξεις των παραγράφων 4.1.1.1, 4.1.1.2 και από 4.1.1.5 έως 4.1.1.7 θα πρέπει να τηρούνται αν η μεικτή μάζα της συσκευασίας δεν είναι μεγαλύτερη από 10 kg. <i>ΣΗΜΕΙΩΣΗ: Για άχρηστους αναπήρες που συγκεντρώνονται ξεχωριστά βλέπε Κεφάλαιο 3.3, ειδική διάταξη 654.</i>	

P003	ΟΔΗΓΙΑ ΣΥΣΚΕΥΑΣΙΑΣ	P003
<p>Επικίνδυνα εμπορεύματα θα πρέπει να τοποθετούνται μέσα σε κατάλληλες εξωτερικές συσκευασίες. Οι συσκευασίες θα πρέπει να ικανοποιούν τις διατάξεις των 4.1.1.1, 4.1.1.2, 4.1.1.4, 4.1.1.8 και 4.1.3 και να είναι έτσι σχεδιασμένες ώστε να ικανοποιούν τις απαιτήσεις κατασκευής του 6.1.4. Θα χρησιμοποιούνται εξωτερικές συσκευασίες κατασκευασμένες και από κατάλληλο υλικό, επαρκούς αντοχής και σχεδιασμού σε σχέση προς τη χωρητικότητα της συσκευασίας και τη χρήση για την οποία προορίζεται. Όπου αυτή η οδηγία συσκευασίας χρησιμοποιείται για τη μεταφορά ειδών ή για εσωτερικές συσκευασίες συνδυασμένων συσκευασιών, η συσκευασία θα πρέπει να είναι σχεδιασμένη και κατασκευασμένη ώστε να αποτρέπει ακούσια διαρροή ειδών κατά τη διάρκεια κανονικών συνθηκών μεταφοράς.</p>		
<p>Ειδικές διατάξεις συσκευασίας:</p>		
<p>PP16 Για αριθμ. UN 2800, οι μπαταρίες θα πρέπει να προστατεύονται έναντι βραχυκυκλωμάτων και θα πρέπει να συσκευάζονται με ασφάλεια σε ανθεκτικές εξωτερικές συσκευασίες.</p>		
<p><i>ΣΗΜΕΙΩΣΗ 1: Οι στεγανές μπαταρίες που αποτελούν αναπόσπαστο τμήμα και αναγκαίο για τη λειτουργία μηχανικού ή ηλεκτρονικού εξαρτήματος, θα πρέπει να δένονται με ασφάλεια στη θήκη μπαταρίας στο εξάρτημα και να προστατεύονται με τέτοιο τρόπο για την αποφυγή φθοράς και βραχυκυκλώματος.</i></p>		
<p><i>ΣΗΜΕΙΩΣΗ 2: Για μεταχειρισμένες μπαταρίες (αριθμ. UN 2800), βλέπε P801a.</i></p>		
<p>PP17 Για αριθμ. UN 2037, τα κόλα δεν θα πρέπει να υπερβαίνουν τα 55 kg καθαρή μάζα για συσκευασίες από ινσανίδες ή τα 125 kg καθαρή μάζα για άλλες συσκευασίες.</p>		
<p>PP19 Για αριθμ. UN 1364 και 1365, επιτρέπεται η μεταφορά σε μπάλες.</p>		
<p>PP20 Για αριθμ. UN 1363, 1386, 1408 και 2793 κάθε αδιαπέραστο, δοχείο ανθεκτικό στη διάρρηξη μπορεί να χρησιμοποιηθεί.</p>		
<p>PP32 Για αριθμ. UN 2857 και 3358 μπορούν να μεταφερθούν μη-συσκευασμένα, σε κλωβούς ή σε κατάλληλες υπερσυσκευασίες.</p>		
<p>PP87 (Διεγγραφή)</p>		
<p>PP88 (Διεγγραφή)</p>		
<p>PP90 Για αριθμ. UN 3506, θα πρέπει να χρησιμοποιηθούν σφραγισμένες εσωτερικές επενδύσεις ή σάκοι με ισχυρή στεγανότητα και υλικό ανθεκτικό σε χτυπήματα, αδιαπέραστο από τον υδράργυρο το οποίο θα εμποδίζει τη διαφυγή της ουσίας από το κόλο ανεξάρτητα από τη θέση ή τον προσανατολισμό του κόλου.</p>		
<p>Ειδικές διατάξεις συσκευασίας χαρακτηριστικές του RID και της ADR :</p>		
<p>RR6 Για αριθμ. UN 2037 στην περίπτωση μεταφοράς σε πλήρη φόρτωση, τα μεταλλικά είδη μπορούν επίσης να συσκευάζονται ως ακολούθως : τα είδη θα ομαδοποιούνται σε μονάδες σε δίσκους και θα κρατούνται στη θέση τους με κατάλληλη πλαστική κάλυψη. Οι μονάδες αυτές θα στοιβάζονται και θα ασφαρίζονται κατάλληλα σε παλέτες.</p>		

P 004	ΟΔΗΓΙΑ ΣΥΣΚΕΥΑΣΙΑΣ	P 004
<p>Η παρούσα οδηγία εφαρμόζεται στους αριθμ. UN 3473, 3476, 3477, 3478 και 3479.</p>		
<p>Οι ακόλουθες συσκευασίες εξουσιοδοτούνται:</p>		
(1)	<p>Για φύσιγγες κελιών καυσίμων, υπό τον όρο ότι ικανοποιούνται οι γενικές διατάξεις των 4.1.1.1, 4.1.1.2, 4.1.1.3, 4.1.1.6 και 4.1.3: Βαρέλια (1A2,1B2,1N2,1H2,1D,1G) Κιβώτια (4A, 4B, 4N, 4C1, 4C2, 4D, 4F, 4G, 4H1, 4H2) Μπιτόνια (3A2, 3B2, 3H2) Οι συσκευασίες πρέπει να είναι σύμφωνες με το επίπεδο απόδοσης της ομάδας συσκευασίας II,</p>	
(2)	<p>Για φύσιγγες κελιών καυσίμων που συσκευάζονται με εξοπλισμό: ισχυρές εξωτερικές συσκευασίες που πληρούν τις γενικές διατάξεις των 4.1.1.1, 4.1.1.2, 4.1.1.6, και 4.1.3</p> <p>Όταν οι φύσιγγες κελιών καυσίμου συσκευάζονται μαζί με τον εξοπλισμό, θα συσκευάζονται σε εσωτερικές συσκευασίες ή θα τοποθετούνται στην εξωτερική συσκευασία με προστατευτικό υλικό ή διαχωριστικό(-ά) ούτως ώστε οι φύσιγγες κελιών καυσίμων να προστατεύονται έναντι ζημιών που ενδέχεται να προκληθούν από την κίνηση ή τοποθέτηση των περιεχομένων εντός της εξωτερικής συσκευασίας.</p> <p>Ο εξοπλισμός θα πρέπει να ασφαρίζεται έναντι μετακίνησης μέσα στην εξωτερική συσκευασία. Για τους σκοπούς της παρούσας οδηγίας συσκευασίας, ο όρος “εξοπλισμός” νοείται συσκευή που απαιτείται για φύσιγγες κελιών καυσίμου με το οποίο είναι συσκευασμένο για τη λειτουργία της.</p>	
(3)	<p>Για φύσιγγες κελιών καυσίμου που περιέχονται στον εξοπλισμό: ισχυρές εξωτερικές συσκευασίες που πληρούν τις γενικές διατάξεις των 4.1.1.1, 4.1.1.2, 4.1.1.6, και 4.1.3.</p> <p>Μεγάλος στιβαρός εξοπλισμός (βλέπε 4.1.3.8) που περιέχει φύσιγγες κελιών καυσίμου μπορεί να μεταφέρεται άνευ συσκευασίας. Για φύσιγγες κελιών καυσίμου που περιέχονται σε εξοπλισμό το σύνολο του συστήματος θα πρέπει να προστατεύεται από βραχυκύκλωμα και ακούσια λειτουργία.</p>	

P 010		ΟΔΗΓΙΑ ΣΥΣΚΕΥΑΣΙΑΣ	P 010
Οι παρακάτω συσκευασίες επιτρέπονται, υπό τον όρον ότι ικανοποιούνται οι γενικές διατάξεις των 4.1.1 και 4.1.3.			
Συνδυασμένες συσκευασίες			
Εσωτερικές συσκευασίες	Εξωτερικές συσκευασίες	Μέγιστη καθαρή μάζα (βλ. 4.1.3.3)	
Γυαλί 1 l Χάλυβας 40 l	Βαρέλια από χάλυβα (1A1, 1A2) πλαστικό (1H1, 1H2) κόντρα πλακέ (1D) ίνες (1G) Κιβώτια από χάλυβα (4A) φυσικό ξύλο (4C1, 4C2) κόντρα πλακέ (4D) αναδομημένο ξύλο (4F) ινοσανίδα (4G) τεταμένο πλαστικό (4H1) στερεό πλαστικό (4H2)	400 kg 400 kg 400 kg 400 kg 400 kg 400 kg 400 kg 400 kg 400 kg 60 kg 400 kg	
Απλές συσκευασίες		Μέγιστη χωρητικότητα (βλ. 4.1.3.3)	
Βαρέλια από χάλυβα, με μη αποσπώμενο καπάκι (1A1)		450 l	
Μπιτόνια από χάλυβα, με μη αποσπώμενο καπάκι (3A1)		60 l	
Σύνθετες συσκευασίες από πλαστικό δοχείο σε εξωτερικά χαλύβδινα βαρέλια (6HA1)		250 l	
Δοχεία χάλυβα υπό πίεση , υπό την προϋπόθεση ότι ικανοποιείται η γενική διάταξη 4.1.3.6			

P099	ΟΔΗΓΙΑ ΣΥΣΚΕΥΑΣΙΑΣ	P099
Μόνο συσκευασίες που έχουν εγκριθεί γι' αυτά τα εμπορεύματα από την αρμόδια αρχή μπορούν να χρησιμοποιούνται. Ένα αντίγραφο της έγκρισης της αρμόδιας αρχής θα συνοδεύει κάθε φορτίο ή το έγγραφο μεταφοράς θα περιλαμβάνει μία ένδειξη ότι η συσκευασία εγκρίθηκε από την αρμόδια αρχή.		

P101	ΟΔΗΓΙΑ ΣΥΣΚΕΥΑΣΙΑΣ	P101
Μόνο συσκευασίες που έχουν εγκριθεί από την αρμόδια αρχή της χώρας προέλευσης μπορούν να χρησιμοποιούνται. Αν η χώρα προέλευσης δεν είναι Συμβαλλόμενο Μέρος στην ADR, η συσκευασία θα πρέπει να εγκριθεί από την αρμόδια αρχή του πρώτου Συμβαλλόμενου Μέρους που προσεγγίζει η αποστολή. Στο έγγραφο μεταφοράς πρέπει να αναγράφεται η ακόλουθη σημείωση που θα φέρει το διακριτικό σήμα του κράτους για μηχανοκίνητα οχήματα σε διεθνή οδική κυκλοφορία της χώρας για την οποία ενεργεί η αρχή :		
“Συσκευασία εγκεκριμένη από την αρμόδια αρχή της ...” (βλέπε 5.4.1.2.1 (e))		

P110(a)	ΟΔΗΓΙΑ ΣΥΣΚΕΥΑΣΙΑΣ	P110(a)
(Δεσμευμένο)		
<p>ΣΗΜΕΙΩΣΗ: Αυτή η οδηγία συσκευασίας που προβλέπεται στο Κανονισμό Προτύπων του ΟΗΕ, δεν γίνεται δεκτή για μεταφορά σύμφωνα με την ADR.</p>		

P110(b)	ΟΔΗΓΙΑ ΣΥΣΚΕΥΑΣΙΑΣ	P110(b)
<p>Οι παρακάτω συσκευασίες επιτρέπονται εφόσον ικανοποιούνται οι γενικές διατάξεις των 4.1.1, 4.1.3 και οι ειδικές διατάξεις συσκευασίας του τμήματος 4.1.5:</p>		
Εσωτερικές συσκευασίες	Ενδιάμεσες συσκευασίες	Εξωτερικές συσκευασίες
<p>Λοχεία από μέταλλο ξύλο καουτσούκ, αγωγίμο πλαστικό, αγωγίμο</p> <p>Σάκοι από καουτσούκ, αγωγίμο πλαστικό, αγωγίμο</p>	<p>Διαχωριστικά τμήματα μέταλλο ξύλο πλαστικό ινοσανίδες</p>	<p>Κιβώτια από φυσικό ξύλο, αδιαπέραστων τοιχωμάτων (4C2) κόντρα πλακέ (4D) ανασυσταμένο ξύλο (4F)</p>
<p>Ειδική διάταξη συσκευασίας:</p> <p>PP42 Για αριθμ. UN 0074, 0113, 0114, 0129, 0130, 0135 και 0224, οι παρακάτω όροι θα πρέπει να ικανοποιούνται:</p> <p>(a) Εσωτερικές συσκευασίες δεν θα πρέπει να περιέχουν περισσότερο 50 g εκρηκτικής ουσίας (ποσότητα που αντιστοιχεί σε ξηρή ουσία),</p> <p>(b) Τμήματα ανάμεσα σε διαχωριστικά χωρίσματα δεν θα πρέπει να περιέχουν περισσότερες από μία εσωτερική συσκευασία, σφικτά προσαρμοσμένη και</p> <p>(c) Η εξωτερική συσκευασία μπορεί να είναι χωρισμένη μέχρι και σε 25 τμήματα.</p>		

P111	ΟΔΗΓΙΑ ΣΥΣΚΕΥΑΣΙΑΣ	P111
<p>Οι παρακάτω συσκευασίες επιτρέπονται εφόσον ικανοποιούνται οι γενικές διατάξεις των 4.1.1, 4.1.3 και οι ειδικές διατάξεις συσκευασίας του τμήματος 4.1.5:</p>		
Εσωτερικές συσκευασίες	Ενδιάμεσες συσκευασίες	Εξωτερικές συσκευασίες
<p>Σάκοι από χαρτί, αδιάβροχο πλαστικό ύφασμα, επενδεδυμένο με καουτσούκ</p> <p>Λοχεία από Ξύλο</p> <p>Φύλλα από πλαστικό ύφασμα, επενδεδυμένο με καουτσούκ</p>	<p>Όχι απαραίτητες</p>	<p>Κιβώτια από χάλυβα (4A) αλουμίνιο (4B) άλλο μέταλλο (4N) φυσικό ξύλο, κοινό (4C1) φυσικό ξύλο, αδιαπέραστο (4C2) κόντρα πλακέ (4D) ανασυσταμένο ξύλο (4F) ινοσανίδες (4G) πλαστικό, τεταμένο (4H1) πλαστικό, στερεό (4H2)</p> <p>Βαρέλια από χάλυβα (1A1,1A2) αλουμίνιο (1B1, 1B2) άλλο μέταλλο (1N1, 1N2) κόντρα πλακέ (1D) ίνα (1G) πλαστικό (1H1,1H2)</p>
<p>Ειδική διάταξη συσκευασίας:</p> <p>PP43 Για UN 0159, εσωτερικές συσκευασίες δεν απαιτούνται όταν χρησιμοποιούνται ως εξωτερικές συσκευασίες μεταλλικά (1A2, 1A2, 1B1, 1B2, 1N1 ή 1N2) ή πλαστικά (1H1 ή 1H2) βαρέλια.</p>		

P112(a)	ΟΔΗΓΙΑ ΣΥΣΚΕΥΑΣΙΑΣ (Στερεό νοπό, 1.1D)		P112(a)
Οι παρακάτω συσκευασίες επιτρέπονται εφόσον ικανοποιούνται οι γενικές διατάξεις των 4.1.1, 4.1.3 και οι ειδικές διατάξεις συσκευασίας του τμήματος 4.1.5:			
Εσωτερικές συσκευασίες Σάκοι από χαρτί, πολλαπλών τοιχωμάτων, αδιάβροχο πλαστικό ύφασμα ύφασμα, επενδεδυμένο με καουτσούκ υφαντά πλαστικά Δοχεία από μέταλλο πλαστικό ξύλο	Ενδιάμεσες συσκευασίες Σάκοι από πλαστικό ύφασμα, επικαλυμμένο με πλαστικό ή επενδεδυμένο Δοχεία από μέταλλο πλαστικό ξύλο	Εξωτερικές συσκευασίες Κιβώτια από χάλυβα (4A) αλουμίνιο (4B) άλλο μέταλλο (4N) φυσικό ξύλο, κοινό (4C1) φυσικό ξύλο, αδιαπέραστο (4C2) κόντρα πλακέ (4D) ανασυσταμένο ξύλο (4F) ινοσανίδες (4G) πλαστικό, τεταμένο (4H1) πλαστικό, στερεό (4H2) Βαρέλια από χάλυβα (1A1, 1A2) αλουμίνιο (1B1, 1B2) άλλο μέταλλο (1N1, 1N2) κόντρα πλακέ (1D) ίνα (1G) πλαστικό (1H1, 1H2)	
Πρόσθετη απαίτηση: Ενδιάμεσες συσκευασίες δεν απαιτούνται αν στεγανά με αποσπώμενο καπάκι βαρέλια χρησιμοποιούνται ως εξωτερική συσκευασία.			
Ειδικές διατάξεις συσκευασίας: PP26 Για αριθμ. UN 0004, 0076, 0078, 0154, 0219 και 0394, οι συσκευασίες θα πρέπει να είναι ελεύθερες μολύβδου. PP45 Για αριθμ. UN 0072 και 0226, οι ενδιάμεσες συσκευασίες δεν απαιτούνται.			

P112(b)	ΟΔΗΓΙΑ ΣΥΣΚΕΥΑΣΙΑΣ (Στερεό ξηρό, εκτός από σκόνη 1.1D)		P112(b)
Οι παρακάτω συσκευασίες επιτρέπονται εφόσον ικανοποιούνται οι γενικές διατάξεις των 4.1.1, 4.1.3 και οι ειδικές διατάξεις συσκευασίας του τμήματος 4.1.5:			
Εσωτερικές συσκευασίες Σάκοι από χαρτί, kraft χαρτί, πολλαπλών τοιχωμάτων, αδιάβροχο πλαστικό ύφασμα ύφασμα, επενδεδυμένο με καουτσούκ υφαντά πλαστικά	Ενδιάμεσες συσκευασίες Σάκοι (για UN 0150 μόνο) από πλαστικό ύφασμα, επικαλυμμένο με πλαστικό ή επενδεδυμένο	Εξωτερικές συσκευασίες Σάκοι από υφαντά πλαστικά, αδιαπέραστα (5H2) υφαντά πλαστικά, αδιάβροχα (5H3) πλαστικό, φιλμ (5H4) ύφασμα, αδιαπέραστο (5L2) ύφασμα, αδιάβροχο (5L3) χαρτί, πολλαπλών τοιχωμάτων, αδιάβροχο (5M2) Κιβώτια από χάλυβα (4A) αλουμίνιο (4B) άλλο μέταλλο (4N) φυσικό ξύλο, κοινό (4C1) φυσικό ξύλο, αδιαπέραστο (4C2) κόντρα πλακέ (4D) ανασυσταμένο ξύλο (4F) ινοσανίδες (4G) πλαστικό, τεταμένο (4H1) πλαστικό, στερεό (4H2) Βαρέλια από χάλυβα (1A1,1A2) αλουμίνιο (1B1, 1B2) άλλο μέταλλο (1N1, 1N2) κόντρα πλακέ (1D) ίνα (1G) πλαστικό (1H1,1H2)	
Ειδικές διατάξεις συσκευασίας:			
PP26 Για αριθμ. UN 0004, 0076, 0078, 0154, 0216, 0219 και 0386, οι συσκευασίες θα πρέπει να είναι ελεύθερες μολύβδου.			
PP46 Για αριθμ. UN 0209, οι σάκοι, αδιαπέραστοι (5H2) συνιστώνται για TNT σε νιφάδες ή κόκκους σε ξηρή κατάσταση και μέγιστη καθαρή μάζα 30 kg.			
PP47 Για αριθμ. UN 0222, οι εσωτερικές συσκευασίες δεν απαιτούνται όταν η εξωτερική συσκευασία είναι ένας σάκος.			

P112(c)	ΟΔΗΓΙΑ ΣΥΣΚΕΥΑΣΙΑΣ (Στερεή ξηρή σκόνη 1.1D)		P112(c)
Οι παρακάτω συσκευασίες επιτρέπονται εφόσον ικανοποιούνται οι γενικές διατάξεις των 4.1.1, 4.1.3 και οι ειδικές διατάξεις συσκευασίας του τμήματος 4.1.5 :			
<p>Εσωτερικές συσκευασίες</p> <p>Σάκοι από χαρτί, πολλαπλών τοιχωμάτων, αδιάβροχο πλαστικό υφαντά πλαστικά</p> <p>Δοχεία από ινοσανίδες μέταλλο πλαστικό ξύλο</p>	<p>Ενδιάμεσες συσκευασίες</p> <p>Σάκοι από χαρτί, πολλαπλών τοιχωμάτων, αδιάβροχο με εσωτερική επίστρωση πλαστικό</p> <p>Δοχεία από μέταλλο πλαστικό ξύλο</p>	<p>Εξωτερικές συσκευασίες</p> <p>Κιβώτια από χάλυβα (4A) αλουμίνιο (4B) άλλο μέταλλο (4N) φυσικό ξύλο, κοινό (4C1) φυσικό ξύλο, αδιαπέραστο (4C2) κοντραπλακέ (4D) ανασυσταμένο ξύλο (4F) ινοσανίδα (4G) πλαστικό, στερεό (4H2)</p> <p>Βαρέλια από χάλυβα (1A1,1A2) αλουμίνιο (1B1, 1B2) άλλο μέταλλο (1N1, 1N2) κόντρα πλακέ (1D) ίνα (1G) πλαστικό (1H1,1H2)</p>	
<p>Πρόσθετες απαιτήσεις:</p> <p>1. Εσωτερικές συσκευασίες δεν απαιτούνται αν χρησιμοποιούνται βαρέλια ως εξωτερική συσκευασία.</p> <p>2. Η συσκευασία θα πρέπει να είναι αδιαπέραστη.</p>			
<p>Ειδικές διατάξεις συσκευασίας:</p> <p>PP26 Για αριθμ. UN 0004, 0076, 0078, 0154, 0216, 0219 και 0386, οι συσκευασίες θα πρέπει να είναι ελεύθερες μολύβδου.</p> <p>PP46 Για αριθμ. UN 0209, οι σάκοι, αδιαπέραστοι (5H2) συνιστώνται για TNT σε νιφάδες ή κόκκους στην ξηρή κατάσταση και μέγιστη καθαρή μάζα 30 kg.</p> <p>PP48 Για αριθμ. UN 0504, μεταλλικές συσκευασίες δεν θα πρέπει να χρησιμοποιούνται.</p>			

P113	ΟΔΗΓΙΑ ΣΥΣΚΕΥΑΣΙΑΣ		P113
Οι παρακάτω συσκευασίες επιτρέπονται εφόσον ικανοποιούνται οι γενικές διατάξεις των 4.1.1, 4.1.3 και οι ειδικές διατάξεις συσκευασίας του τμήματος 4.1.5:			
Εσωτερικές συσκευασίες Σάκοι από χαρτί πλαστικό ύφασμα, επενδεδυμένο με καουτσούκ Δοχεία από ινοσανίδες μέταλλο πλαστικό ξύλο	Ενδιάμεσες συσκευασίες Όχι απαραίτητες	Εξωτερικές συσκευασίες Κιβότια από χάλυβα (4A) αλουμίνιο (4B) άλλο μέταλλο (4N) φυσικό ξύλο, κοινό (4C1) φυσικό ξύλο, αδιαπέραστο (4C2) κοντραπλακέ (4D) ανασυσταμένο ξύλο (4F) ινοσανίδα (4G) πλαστικό, στερεό (4H2) Βαρέλια από χάλυβα (1A1,1A2) αλουμίνιο (1B1, 1B2) άλλο μέταλλο (1N1, 1N2) κόντρα πλακέ (1D) ίνα (1G) πλαστικό (1H1,1H2)	
Πρόσθετη απαίτηση: Οι συσκευασίες θα πρέπει να είναι αδιαπέραστες.			
Ειδικές διατάξεις συσκευασίας: PP49 Για αριθμ. UN 0094 και 0305, δεν θα πρέπει να συσκευάζεται περισσότερο από 50 g ουσίας σε μία εσωτερική συσκευασία. PP50 Για αριθμ. UN 0027, εσωτερικές συσκευασίες δεν είναι απαραίτητες όταν βαρέλια χρησιμοποιούνται ως εξωτερικές συσκευασίες. PP51 Για αριθμ. UN 0028, χαρτί kraft ή κερωμένα χάρτινα φύλλα μπορούν να χρησιμοποιούνται ως εσωτερικές συσκευασίες.			

P114(a)	ΟΔΗΓΙΑ ΣΥΣΚΕΥΑΣΙΑΣ (Στερεό νοπό)		P114(a)
Οι παρακάτω συσκευασίες επιτρέπονται εφόσον ικανοποιούνται οι γενικές διατάξεις των 4.1.1, 4.1.3 και οι ειδικές διατάξεις συσκευασίας του τμήματος 4.1.5 :			
Εσωτερικές συσκευασίες Σάκοι από πλαστικό ύφασμα υφαντά πλαστικά Δοχεία από μέταλλο πλαστικό ξύλο	Ενδιάμεσες συσκευασίες Σάκοι από πλαστικό ύφασμα, επικαλυμμένο με πλαστικό ή επενδεδυμένο Δοχεία από μέταλλο πλαστικό Διαιρούμενα χωρίσματα ξύλο	Εξωτερικές συσκευασίες Κιβώτια από χάλυβα (4A) μέταλλο διαφορετικό από χάλυβα ή αλουμίνιο (4N) φυσικό ξύλο, κοινό (4C1) φυσικό ξύλο, αδιαπέραστων τοιχωμά- των (4C2) κόντρα πλακέ (4D) ανασυσταμένο ξύλο (4F) τινοσανίδες (4G) πλαστικό, στερεό (4H2) Βαρέλια από χάλυβα (1A1,1A2) αλουμίνιο (1B1, 1B2) άλλο μέταλλο (1N1, 1N2) κόντρα πλακέ (1D) ίνα (1G) πλαστικό (1H1,1H2)	
Πρόσθετη απαίτηση: Ενδιάμεσες συσκευασίες δεν απαιτούνται αν στεγανά βαρέλια με αποσπώμενο καπάκι χρησιμοποιούνται ως εξωτερικές συσκευασίες.			
Ειδικές διατάξεις συσκευασίας: PP26 Για αριθμ. UN 0077, 0132, 0234, 0235 και 0236, οι συσκευασίες θα πρέπει να είναι ελεύθερες μολύβδου. PP43 Για το UN 0342, εσωτερικές συσκευασίες δεν απαιτούνται όταν χρησιμοποιούνται ως εξωτερικές συσκευασίες μεταλλικά (1A1,1A2, 1B1, 1B2, 1N1 ή 1N2) ή πλαστικά (1H1 ή 1H2) βαρέλια.			

P114(b)	ΟΔΗΓΙΑ ΣΥΣΚΕΥΑΣΙΑΣ (Στερεό ξηρό)		P114(b)
Οι παρακάτω συσκευασίες επιτρέπονται εφόσον ικανοποιούνται οι γενικές διατάξεις των 4.1.1, 4.1.3 και οι ειδικές διατάξεις συσκευασίας του τμήματος 4.1.5 :			
Εσωτερικές συσκευασίες Σάκοι από χαρτί, kraft πλαστικό ύφασμα, αδιαπέραστο υφαντά πλαστικά, αδιαπέραστα Δοχεία από ινοσανίδες μέταλλο χαρτί πλαστικό υφαντά πλαστικά, αδιαπέραστα ξύλο	Ενδιάμεσες συσκευασίες Όχι απαραίτητες	Εξωτερικές συσκευασίες Κιβώτια από φυσικό ξύλο, κοινό (4C1) φυσικό ξύλο, αδιαπέραστων τοιχωμάτων (4C2) κόντρα πλακέ (4D) ανασυσταμένο ξύλο (4F) ινοσανίδες (4G) Βαρέλια από χάλυβα (1A1, 1A2) αλουμίνιο (1B1, 1B2) άλλο μέταλλο (1N1, 1N2) κόντρα πλακέ (1D) ίνα (1G) πλαστικό (1H1, 1H2)	
Ειδικές διατάξεις συσκευασίας: PP26 Για αριθμ. UN 0077, 0132, 0234, 0235 και 0236, συσκευασίες θα πρέπει να είναι ελεύθερες μολύβδου. PP48 Για αριθμ. UN 0508, και UN 0509 δεν θα χρησιμοποιούνται μεταλλικές συσκευασίες. PP50 Για αριθμ. UN 0160, 0161 και 0508, εσωτερικές συσκευασίες δεν είναι απαραίτητες αν βαρέλια χρησιμοποιούνται ως εξωτερικές συσκευασίες. PP52 Για αριθμ. UN 0160 και 0161, όταν χρησιμοποιούνται μεταλλικά βαρέλια (1A1, 1A2, 1B1, 1B2, 1N1 ή 1N2) ως εξωτερικές συσκευασίες, οι μεταλλικές συσκευασίες θα πρέπει να είναι έτσι κατασκευασμένα ώστε να μειώνεται ο κίνδυνος έκρηξης, εξ αιτίας αυξημένης εσωτερικής πίεσης από εσωτερικά ή εξωτερικά αίτια.			

P115	ΟΔΗΓΙΑ ΣΥΣΚΕΥΑΣΙΑΣ		P115
Οι παρακάτω συσκευασίες επιτρέπονται εφόσον ικανοποιούνται οι γενικές διατάξεις των 4.1.1, 4.1.3 και οι ειδικές διατάξεις συσκευασίας του τμήματος 4.1.5 :			
Εσωτερικές συσκευασίες	Ενδιάμεσες συσκευασίες	Εξωτερικές συσκευασίες	
Δοχεία από πλαστικό ξύλο	Σάκοι από πλαστικό σε δοχεία από μέταλλο Βαρέλια από μέταλλο Δοχεία από ξύλο	Κιβώτια από φυσικό ξύλο, κοινό (4C1) φυσικό ξύλο, αδιαπέραστων τοιχωμάτων (4C2) κόντρα πλακέ (4D) ανασυσταμένο ξύλο (4F) Βαρέλια από χάλυβα (1A1, 1A2) αλουμίνιο (1B1, 1B2) άλλο μέταλλο (1N1, 1N2) κόντρα πλακέ (1D) ίνα (1G) πλαστικό (1H1, 1H2)	
Ειδικές διατάξεις συσκευασίας:			
PP45 Για αριθμ. UN 0144, οι ενδιάμεσες συσκευασίες δεν απαιτούνται.			
PP53 Για αριθμ. UN 0075, 0143, 0495 και 0497, όταν κιβώτια χρησιμοποιούνται ως εξωτερικές συσκευασίες, οι εσωτερικές συσκευασίες θα πρέπει να έχουν κλεισίματα βιδωτού πόματος ασφαλισμένα με ταινία και να είναι χωρητικότητας όχι μεγαλύτερης από 5 λίτρα το καθένα. Οι εσωτερικές συσκευασίες θα πρέπει να περιβάλλονται με μη-καύσιμα απορροφητικά προστατευτικά υλικά. Η ποσότητα του απορροφητικού προστατευτικού υλικού θα πρέπει να είναι ικανή να απορροφήσει τα υγρά περιεχόμενα. Μεταλλικά δοχεία θα πρέπει να προστατεύονται το ένα από το άλλο. Η καθαρή μάζα του προωθητικού περιορίζεται σε 30 kg για κάθε κόλο όταν οι εξωτερικές συσκευασίες είναι κιβώτια.			
PP54 Για αριθμ. UN 0075, 0143, 0495 και 0497, όταν χρησιμοποιούνται βαρέλια ως εξωτερικές συσκευασίες και όταν οι ενδιάμεσες συσκευασίες είναι βαρέλια, θα πρέπει να περιβάλλονται με μη-καύσιμο προστατευτικό υλικό σε μια ποσότητα ικανή να απορροφήσει τα υγρά περιεχόμενα. Μια σύνθετη συσκευασία αποτελούμενη από ένα πλαστικό δοχείο μέσα σε ένα μεταλλικό βαρέλι μπορεί να χρησιμοποιείται αντί της εσωτερικής και ενδιάμεσης συσκευασίας. Ο καθαρός όγκος του προωθητικού σε κάθε κόλο θα πρέπει να μην υπερβαίνει τα 120 λίτρα.			
PP55 Για αριθμ. UN 0144, θα πρέπει να εισάγεται απορροφητικό προστατευτικό υλικό.			
PP56 Για αριθμ. UN 0144, μεταλλικά δοχεία μπορούν να χρησιμοποιούνται ως εσωτερικές συσκευασίες.			
PP57 Για αριθμ. UN 0075, 0143, 0495 και 0497, οι σάκοι θα πρέπει να χρησιμοποιούνται ως ενδιάμεσες συσκευασίες όταν κιβώτια χρησιμοποιούνται ως εξωτερικές συσκευασίες.			
PP58 Για αριθμ. UN 0075, 0143, 0495 και 0497, βαρέλια θα πρέπει να χρησιμοποιούνται ως ενδιάμεσες συσκευασίες όταν βαρέλια χρησιμοποιούνται ως εξωτερικές συσκευασίες.			
PP59 Για αριθμ. UN 0144, κιβώτια από ινοσανίδες (4G) μπορούν να χρησιμοποιούνται ως εξωτερικές συσκευασίες.			
PP60 Για αριθμ. UN 0144, δεν θα πρέπει να χρησιμοποιούνται βαρέλια από αλουμίνιο (1B1 και 1B2) και μέταλλο διαφορετικό από χάλυβα ή αλουμίνιο (1N1 και 1N2)			

P116	ΟΔΗΓΙΑ ΣΥΣΚΕΥΑΣΙΑΣ	P116
Οι παρακάτω συσκευασίες επιτρέπονται εφόσον ικανοποιούνται οι γενικές διατάξεις των 4.1.1, 4.1.3 και οι ειδικές διατάξεις συσκευασίας του τμήματος 4.1.5 :		
<p>Εσωτερικές συσκευασίες</p> <p>Σάκοι από χαρτί, ανθεκτικό στο νερό και στο λάδι πλαστικό ύφασμα, επικαλυμμένο με πλαστικό ή επενδεδυμένο υφαντά πλαστικά, αδιαπέραστα</p> <p>Δοχεία από ινοσανίδες, αδιάβροχο μέταλλο πλαστικό ξύλο, αδιαπέραστο</p> <p>Φύλλα από χαρτί, αδιάβροχο χαρτί, κερωμένο πλαστικό</p>	<p>Ενδιάμεσες συσκευασίες</p> <p>Όχι απαραίτητες</p>	<p>Εξωτερικές συσκευασίες</p> <p>Σάκοι από υφαντά πλαστικά (5H1) χαρτί, πολλαπλών τοιχωμάτων, αδιάβροχο (5M2) πλαστικό, φιλμ (5H4) ύφασμα, αδιαπέραστο (5L2) ύφασμα, αδιάβροχο (5L3)</p> <p>Κιβώτια από χάλυβα (4A) αλουμίνιο (4B) άλλο μέταλλο (4N) φυσικό ξύλο, κοινό (4C1) φυσικό ξύλο, αδιαπέραστων τοιχωμάτων (4C2) κόντρα πλακέ (4D) ανασυσταμένο ξύλο (4F) ινοσανίδες (4G) πλαστικό, στερεό (4H2)</p> <p>Βαρέλια από χάλυβα (1A1,1A2) αλουμίνιο (1B1, 1B2) άλλο μέταλλο (1N1, 1N2) κόντρα πλακέ (1D) ίνα (1G) πλαστικό (1H1, 1H2)</p> <p>Μπιτόνια από χάλυβα (3A1,3A2) πλαστικό (3H1,3H2)</p>
Ειδικές διατάξεις συσκευασίας:		
<p>PP61 Για αριθμ. UN 0082, 0241, 0331 και 0332, εσωτερικές συσκευασίες δεν απαιτούνται αν στεγανά με αποσπώμενο καπάκι βαρέλια χρησιμοποιούνται ως εξωτερικές συσκευασίες.</p>		
<p>PP62 Για αριθμ. UN 0082, 0241, 0331 και 0332, εσωτερικές συσκευασίες δεν απαιτούνται όταν το εκρηκτικό περιέχεται σε υλικό αδιαπέραστο από υγρό.</p>		
<p>PP63 Για αριθμ. UN 0081, εσωτερικές συσκευασίες δεν απαιτούνται όταν περιέχονται σε άκαμπτο πλαστικό που είναι αδιαπέραστο από νιτρικούς εστέρες.</p>		
<p>PP64 Για αριθμ. UN 0331, εσωτερικές συσκευασίες δεν απαιτούνται όταν σάκοι (5H2), (5H3) ή (5H4) χρησιμοποιούνται ως εξωτερικές συσκευασίες.</p>		
<p>PP65 Για αριθμ. UN 0082, 0241, 0331 και 0332, σάκοι (5H2 ή 5H3) μπορούν να χρησιμοποιούνται ως εξωτερικές συσκευασίες.</p>		
<p>PP66 Για αριθμ. UN 0081, σάκοι δεν θα πρέπει να χρησιμοποιούνται ως εξωτερικές συσκευασίες.</p>		

P130	ΟΔΗΓΙΑ ΣΥΣΚΕΥΑΣΙΑΣ		P130
Οι παρακάτω συσκευασίες επιτρέπονται εφόσον ικανοποιούνται οι γενικές διατάξεις των 4.1.1, 4.1.3 και οι ειδικές διατάξεις συσκευασίας του τμήματος 4.1.5 :			
Εσωτερικές συσκευασίες Όχι απαραίτητες	Ενδιάμεσες συσκευασίες Όχι απαραίτητες	Εξωτερικές συσκευασίες Κιβώτια από χάλυβα (4A) αλουμίνιο (4B) άλλο μέταλλο (4N) φυσικό ξύλο, κοινό (4C1) φυσικό ξύλο, αδιαπέραστων τοιχωμάτων (4C2) κόντρα πλακέ (4D) ανασυσταμένο ξύλο (4F) ινοσανίδες (4G) πλαστικό, τεταμένο (4H1) πλαστικό, στερεό (4H2) Βαρέλια από χάλυβα (1A1, 1A2) αλουμίνιο (1B1, 1B2) άλλο μέταλλο (1N1, 1N2) κόντρα πλακέ (1D) ίνα (1G) πλαστικό (1H1, 1H2)	
Ειδική διάταξη συσκευασίας:			
PP67 Το παρακάτω εφαρμόζεται στους αριθμ. UN 0006, 0009, 0010, 0015, 0016, 0018, 0019, 0034, 0035, 0038, 0039, 0048, 0056, 0137, 0138, 0168, 0169, 0171, 0181, 0182, 0183, 0186, 0221, 0243, 0244, 0245, 0246, 0254, 0280, 0281, 0286, 0287, 0297, 0299, 0300, 0301, 0303, 0321, 0328, 0329, 0344, 0345, 0346, 0347, 0362, 0363, 0370, 0412, 0424, 0425, 0434, 0435, 0436, 0437, 0438, 0451, 0488 και 0502 : Μεγάλα και ισχυρά εκρηκτικά είδη, συνήθως προοριζόμενα για στρατιωτική χρήση, χωρίς το δικό τους μέσον πυροδότησης ή με το δικό τους μέσον πυροδότησης που περιέχει τουλάχιστον δύο αποτελεσματικά προστατευτικά χαρακτηριστικά, μπορούν να μεταφέρονται ασυσκευάστα. Όταν τέτοιες ουσίες έχουν προωθητικές γομώσεις ή είναι αυτοπροωθούμενες, τα συστήματα πυροδότησής τους θα πρέπει να προστατεύονται έναντι καταπονήσεων που απαντώνται κατά τη διάρκεια κανονικών συνθηκών μεταφοράς. Ένα αρνητικό αποτέλεσμα στις δοκιμές της Σειράς 4 που πραγματοποιούνται σε ένα ασυσκευάστο είδος επιτρέπει να θεωρηθεί η μεταφορά του είδους χωρίς συσκευασία. Τέτοια ασυσκευάστα είδη μπορούν να τοποθετηθούν σε βάσεις ή να συμπεριληφθούν σε ξύλινα δικτυωτά κιβώτια ή σε άλλες κατάλληλες συσκευές διακίνησης.			

P131	ΟΔΗΓΙΑ ΣΥΣΚΕΥΑΣΙΑΣ		P131
Οι παρακάτω συσκευασίες επιτρέπονται εφόσον ικανοποιούνται οι γενικές διατάξεις των 4.1.1, 4.1.3 και οι ειδικές διατάξεις συσκευασίας του τμήματος 4.1.5 :			
Εσωτερικές συσκευασίες	Ενδιάμεσες συσκευασίες	Εξωτερικές συσκευασίες	
Σάκοι από χαρτί πλαστικό Δοχεία από ινοσανίδες μέταλλο πλαστικό ξύλο Καρούλια (σπείρες)	Όχι απαραίτητες	Κιβώτια από χάλυβα (4A) άλουμίνιο (4B) άλλο μέταλλο (4N) φυσικό ξύλο, κοινό (4C1) φυσικό ξύλο, αδιαπέραστων τοιχωμάτων (4C2) κόντρα πλακέ (4D) ανασυσταμένο ξύλο (4F) ινοσανίδες (4G) Βαρέλια από χάλυβα (1A1, 1A2) άλουμίνιο (1B1, 1B2) άλλο μέταλλο (1N1, 1N2) κόντρα πλακέ (1D) ίνα (1G) πλαστικό (1H1, 1H2)	
Ειδική διάταξη συσκευασίας:			
PP68 Για αριθμ. UN 0029, 0267 και 0455, οι σάκοι και καρούλια (σπείρες) δεν θα πρέπει να χρησιμοποιούνται ως εσωτερικές συσκευασίες.			

P132(a)	ΟΔΗΓΙΑ ΣΥΣΚΕΥΑΣΙΑΣ		P132(a)
(Είδη αποτελούμενα από κλειστό περίβλημα από μέταλλο ή πλαστικό ή ινοσανίδες που περιέχουν μια γόμωση εκρηκτικού, ή αποτελούνται από εκρηκτική ουσία με πλαστικό δεσμό)			
Οι παρακάτω συσκευασίες επιτρέπονται εφόσον ικανοποιούνται οι γενικές διατάξεις των 4.1.1, 4.1.3 και οι ειδικές διατάξεις συσκευασίας του τμήματος 4.1.5 :			
Εσωτερικές συσκευασίες	Ενδιάμεσες συσκευασίες	Εξωτερικές συσκευασίες	
Όχι απαραίτητες	Όχι απαραίτητες	Κιβώτια από χάλυβα (4A) άλουμίνιο (4B) άλλο μέταλλο (4N) ξύλο, φυσικό, κοινό (4C1) ξύλο, φυσικό, αδιαπέραστων τοιχωμάτων (4C2) κόντρα πλακέ (4D) ανασυσταμένο ξύλο (4F) ινοσανίδες (4G) πλαστικό, στερεό (4H2)	

P132(b)	ΟΔΗΓΙΑ ΣΥΣΚΕΥΑΣΙΑΣ (Είδη χωρίς κλειστά περιβλήματα)		P132(b)
Οι παρακάτω συσκευασίες επιτρέπονται εφόσον ικανοποιούνται οι γενικές διατάξεις των 4.1.1, 4.1.3 και οι ειδικές διατάξεις συσκευασίας του τμήματος 4.1.5 :			
Εσωτερικές συσκευασίες Δοχεία από ινοσανίδες μέταλλο πλαστικό ξύλο Φύλλα από χαρτί πλαστικό	Ενδιάμεσες συσκευασίες Όχι απαραίτητες	Εξωτερικές συσκευασίες Κιβώτια από χάλυβα (4A) αλουμίνιο (4B) άλλο μέταλλο (4N) φυσικό ξύλο, κοινό (4C1) φυσικό ξύλο, αδιαπέραστων τοιχωμάτων (4C2) κόντρα πλακέ (4D) ανασυσταμένο ξύλο (4F) ινοσανίδες (4G) πλαστικό, στερεό (4H2)	

P133	ΟΔΗΓΙΑ ΣΥΣΚΕΥΑΣΙΑΣ		P133
Οι παρακάτω συσκευασίες επιτρέπονται εφόσον ικανοποιούνται οι γενικές διατάξεις των 4.1.1, 4.1.3 και οι ειδικές διατάξεις συσκευασίας του τμήματος 4.1.5 :			
Εσωτερικές συσκευασίες Δοχεία από ινοσανίδες μέταλλο πλαστικό ξύλο Δίσκοι, με διαχωριστικά τμήματα από ινοσανίδες πλαστικό ξύλο	Ενδιάμεσες συσκευασίες Δοχεία από ινοσανίδες μέταλλο πλαστικό ξύλο	Εξωτερικές συσκευασίες Κιβώτια από χάλυβα (4A) αλουμίνιο (4B) άλλο μέταλλο (4N) φυσικό ξύλο, κοινό (4C1) φυσικό ξύλο, αδιαπέραστων τοιχωμάτων (4C2) κόντρα πλακέ (4D) ανασυσταμένο ξύλο (4F) ινοσανίδες (4G) πλαστικό, στερεό (4H2)	
Πρόσθετη απαίτηση:			
<u>Δοχεία απαιτούνται μόνο όταν ως ενδιάμεσες συσκευασίες όταν οι εσωτερικές συσκευασίες είναι δίσκοι.</u>			
Ειδική διάταξη συσκευασίας:			
PP69 Για αριθμ. UN 0043, 0212, 0225, 0268 και 0306, δίσκοι δεν θα πρέπει να χρησιμοποιούνται ως εσωτερικές συσκευασίες.			

P134	ΟΔΗΓΙΑ ΣΥΣΚΕΥΑΣΙΑΣ		P134
Οι παρακάτω συσκευασίες επιτρέπονται εφόσον ικανοποιούνται οι γενικές διατάξεις των 4.1.1, 4.1.3 και οι ειδικές διατάξεις συσκευασίας του τμήματος 4.1.5:			
Εσωτερικές συσκευασίες	Ενδιάμεσες συσκευασίες	Εξωτερικές συσκευασίες	
<p>Σάκοι από αδιάβροχο</p> <p>Δοχεία από ινοσανίδες μέταλλο πλαστικό ξύλο</p> <p>Φύλλα από ινοσανίδες, κυματοειδείς</p> <p>Σωλήνες από Ινοσανίδες</p>	Οχι απαραίτητες	<p>Κιβώτια από χάλυβα (4A) αλουμίνιο (4B) άλλο μέταλλο (4N) φυσικό ξύλο, κοινό (4C1) φυσικό ξύλο, αδιαπέραστων τοιχωμάτων (4C2) κόντρα πλακέ (4D) ανασυσταμένο ξύλο (4F) ινοσανίδες (4G) πλαστικό, τεταμένο (4H1) πλαστικό, στερεό (4H2)</p> <p>Βαρέλια από χάλυβα (1A1, 1A2) αλουμίνιο (1B1, 1B2) άλλο μέταλλο (1N1, 1N2) κόντρα πλακέ (1D) ίνα (1G) πλαστικό (1H1, 1H2)</p>	

P135	ΟΔΗΓΙΑ ΣΥΣΚΕΥΑΣΙΑΣ		P135
Οι παρακάτω συσκευασίες επιτρέπονται εφόσον ικανοποιούνται οι γενικές διατάξεις των 4.1.1, 4.1.3 και οι ειδικές διατάξεις συσκευασίας του τμήματος 4.1.5 :			
Εσωτερικές συσκευασίες	Ενδιάμεσες συσκευασίες	Εξωτερικές συσκευασίες	
<p>Σάκοι από χαρτί πλαστικό</p> <p>Δοχεία από ινοσανίδες μέταλλο πλαστικό ξύλο</p> <p>Φύλλα από χαρτί πλαστικό</p>	Οχι απαραίτητες	<p>Κιβώτια από χάλυβα (4A) αλουμίνιο (4B) άλλο μέταλλο (4N) φυσικό ξύλο, κοινό (4C1) φυσικό ξύλο, αδιαπέραστων τοιχωμάτων (4C2) κόντρα πλακέ (4D) ανασυσταμένο ξύλο (4F) ινοσανίδες (4G) πλαστικό, τεταμένο (4H1) πλαστικό, στερεό (4H2)</p> <p>Βαρέλια από χάλυβα (1A1, 1A2) αλουμίνιο (1B1, 1B2) άλλο μέταλλο (1N1, 1N2) κόντρα πλακέ (1D) ίνα (1G) πλαστικό (1H1, 1H2)</p>	

P136	ΟΔΗΓΙΑ ΣΥΣΚΕΥΑΣΙΑΣ		P136
Οι παρακάτω συσκευασίες επιτρέπονται εφόσον ικανοποιούνται οι γενικές διατάξεις των 4.1.1, 4.1.3 και οι ειδικές διατάξεις συσκευασίας του τμήματος 4.1.5 :			
Εσωτερικές συσκευασίες	Ενδιάμεσες συσκευασίες	Εξωτερικές συσκευασίες	
Σάκοι από πλαστικό ύφασμα Κιβώτια από ινοσανίδες πλαστικό ξύλο Διαχωριστικά τμήματα σε εξωτερική συσκευασία	Όχι απαραίτητες	Κιβώτια από χάλυβα (4A) αλουμίνιο (4B) άλλο μέταλλο (4N) φυσικό ξύλο, κοινό (4C1) φυσικό ξύλο, αδιαπέραστων τοιχωμάτων (4C2) κόντρα πλακέ (4D) ανασυσταμένο ξύλο (4F) ινοσανίδες (4G) πλαστικό, στερεό (4H2) Βαρέλια από χάλυβα (1A1, 1A2) αλουμίνιο (1B1, 1B2) άλλο μέταλλο (1N1, 1N2) κόντρα πλακέ (1D) ίνα (1G) πλαστικό (1H1, 1H2)	

P137	ΟΔΗΓΙΑ ΣΥΣΚΕΥΑΣΙΑΣ		P137
Οι παρακάτω συσκευασίες επιτρέπονται εφόσον ικανοποιούνται οι γενικές διατάξεις των 4.1.1, 4.1.3 και οι ειδικές διατάξεις συσκευασίας του τμήματος 4.1.5:			
Εσωτερικές συσκευασίες	Ενδιάμεσες συσκευασίες	Εξωτερικές συσκευασίες	
Σάκοι από πλαστικό Κιβώτια από ινοσανίδες ξύλο Σολήνες από ινοσανίδες μέταλλο πλαστικό Διαχωριστικά τμήματα σε εξωτερική συσκευασία	Όχι απαραίτητες	Κιβώτια από χάλυβα (4A) αλουμίνιο (4B) άλλο μέταλλο (4N) φυσικό ξύλο, κοινό (4C1) φυσικό ξύλο, αδιαπέραστων τοιχωμάτων (4C2) κόντρα πλακέ (4D) ανασυσταμένο ξύλο (4F) ινοσανίδες (4G) Βαρέλια από χάλυβα (1A1, 1A2) αλουμίνιο (1B1, 1B2) άλλο μέταλλο (1N1, 1N2) κόντρα πλακέ (1D) ίνα (1G) πλαστικό (1H1, 1H2)	
Ειδική διάταξη συσκευασίας:			
PP70 Για αριθμ. UN 0059, 0439, 0440 και 0441, όταν οι μορφοποιημένες γομώσεις είναι συσκευασμένες χωριστά, τα κωνικά κοιλώματα πρέπει να βλέπουν προς τα κάτω και η συσκευασία να αναγράφει "ΑΥΤΗ Η ΠΛΕΥΡΑ ΠΡΟΣ ΤΑ ΠΑΝΩ". Όταν οι μορφοποιημένες γομώσεις είναι συσκευασμένες σε ζευγάρια, τα κωνικά κοιλώματα πρέπει να είναι στραμμένα το ένα κράτος με το άλλο για την ελαχιστοποίηση των δράσεων εκτόξευσης υγρών σε περίπτωση τυχαίας πυροδότησης.			

P138	ΟΔΗΓΙΑ ΣΥΣΚΕΥΑΣΙΑΣ		P138
Οι παρακάτω συσκευασίες επιτρέπονται εφόσον ικανοποιούνται οι γενικές διατάξεις των 4.1.1, 4.1.3 και οι ειδικές διατάξεις συσκευασίας του τμήματος 4.1.5 :			
Εσωτερικές συσκευασίες Σάκοι από πλαστικό	Ενδιάμεσες συσκευασίες Όχι απαραίτητες	Εξωτερικές συσκευασίες Κιβώτια από χάλυβα (4A) αλουμίνιο (4B) άλλο μέταλλο (4N) φυσικό ξύλο, κοινό (4C1) φυσικό ξύλο, αδιαπέραστων τοιχωμάτων (4C2) κόντρα πλακέ (4D) ανασυσταμένο ξύλο (4F) ινοσανίδες (4G) πλαστικό, στερεό (4H2) Βαρέλια από χάλυβα (1A1, 1A2) αλουμίνιο (1B1, 1B2) άλλο μέταλλο (1N1, 1N2) κόντρα πλακέ (1D) ίνα (1G) πλαστικό (1H1, 1H2)	
Πρόσθετη απαίτηση: Αν οι άκρες των ειδών είναι σφραγισμένες, εσωτερικές συσκευασίες δεν είναι απαραίτητες.			

P139	ΟΔΗΓΙΑ ΣΥΣΚΕΥΑΣΙΑΣ	P139
Οι παρακάτω συσκευασίες επιτρέπονται εφόσον ικανοποιούνται οι γενικές διατάξεις των 4.1.1, 4.1.3 και οι ειδικές διατάξεις συσκευασίας του τμήματος 4.1.5:		
Εσωτερικές συσκευασίες Σάκοι από πλαστικό Δοχεία από ινοσανίδες μέταλλο πλαστικό ξύλο Καρούλια (σπείρες) Φύλλα από χαρτί πλαστικό	Ενδιάμεσες συσκευασίες Όχι απαραίτητες	Εξωτερικές συσκευασίες Κιβώτια από χάλυβα (4A) αλουμίνιο (4B) άλλο μέταλλο (4N) φυσικό ξύλο, κοινό (4C1) φυσικό ξύλο, αδιαπέραστων τοιχωμάτων (4C2) κόντρα πλακέ (4D) ανασυσταμένο ξύλο (4F) ινοσανίδες (4G) πλαστικό, στερεό (4H2) Βαρέλια από χάλυβα (1A1, 1A2) αλουμίνιο (1B1, 1B2) άλλο μέταλλο (1N1, 1N2) κόντρα πλακέ (1D) ίνα (1G) πλαστικό (1H1, 1H2)
Ειδικές διατάξεις συσκευασίας:		
PP71 Για αριθμ. UN 0065, 0102, 0104, 0289 και 0290, οι άκρες του εκρηκτικού καλωδίου πρέπει να σφραγίζονται, για παράδειγμα, με ένα πώμα γερά προσαρμοσμένο έτσι ώστε το εκρηκτικό να μην μπορεί να διαφύγει. Οι άκρες του εύκαμπτου εκρηκτικού καλωδίου θα πρέπει να δένονται με ασφάλεια.		
PP72 Για αριθμ. UN 0065 και 0289, εσωτερικές συσκευασίες δεν απαιτούνται όταν είναι σε σπείρα.		

P140	ΟΔΗΓΙΑ ΣΥΣΚΕΥΑΣΙΑΣ		P140
Οι παρακάτω συσκευασίες επιτρέπονται εφόσον ικανοποιούνται οι γενικές διατάξεις των 4.1.1 , 4.1.3 και οι ειδικές διατάξεις συσκευασίας της παραγράφου 4.1.5 :			
Εσωτερικές συσκευασίες Σάκοι από πλαστικό Δοχεία από ξύλο Καρούλια (σπείρες) Φύλλα από χαρτί, kraft πλαστικό	Ενδιάμεσες συσκευασίες Όχι απαραίτητες	Εξωτερικές συσκευασίες Κιβώτια από χάλυβα (4A) αλουμίνιο (4B) άλλο μέταλλο (4N) φυσικό ξύλο, κοινό (4C1) φυσικό ξύλο, αδιαπέραστων τοιχωμάτων (4C2) κόντρα πλακέ (4D) ανασυσταμένο ξύλο (4F) ινοσανίδες (4G) πλαστικό, στερεό (4H2) Βαρέλια από χάλυβα (1A1, 1A2) αλουμίνιο (1B1, 1B2) άλλο μέταλλο (1N1, 1N2) κόντρα πλακέ (1D) ίνα (1G) πλαστικό (1H1, 1H2)	
Ειδικές διατάξεις συσκευασίας:			
PP73 Για αριθμ. UN 0105, δεν απαιτούνται εσωτερικές συσκευασίες αν οι άκρες είναι σφραγισμένες.			
PP74 Για αριθμ. UN 0101, η συσκευασία θα πρέπει να είναι αδιαπέραστη εκτός αν ο πυροσωλήνας είναι καλυμμένος από χάρτινο σωλήνα και οι δύο άκρες του σωλήνα καλύπτονται με μετακινούμενα πώματα.			
PP75 Για αριθμ. UN 0101, κιβώτια ή βαρέλια από χάλυβα, αλουμίνιο ή άλλο μέταλλο δεν θα πρέπει να χρησιμοποιούνται.			

P141	ΟΔΗΓΙΑ ΣΥΣΚΕΥΑΣΙΑΣ	P141
Οι παρακάτω συσκευασίες επιτρέπονται εφόσον ικανοποιούνται οι γενικές διατάξεις των 4.1.1, 4.1.3 και οι ειδικές διατάξεις συσκευασίας του τμήματος 4.1.5:		
Εσωτερικές συσκευασίες Δοχεία από ινοσανίδες μέταλλο πλαστικό ξύλο Δίσκοι, με διαχωριστικά τμήματα από πλαστικό ξύλο Διαχωριστικά τμήματα σε εξωτερική συσκευασία	Ενδιάμεσες συσκευασίες Όχι απαραίτητες	Εξωτερικές συσκευασίες Κιβώτια από χάλυβα (4A) αλουμίνιο (4B) άλλο μέταλλο (4N) φυσικό ξύλο, κοινό (4C1) φυσικό ξύλο, αδιαπέραστων τοιχωμάτων (4C2) κόντρα πλακέ (4D) ανασυσταμένο ξύλο (4F) ινοσανίδες (4G) πλαστικό, στερεό (4H2) Βαρέλια από χάλυβα (1A1, 1A2) αλουμίνιο (1B1, 1B2) άλλο μέταλλο (1N1, 1N2) κόντρα πλακέ (1D) ίνα (1G) πλαστικό (1H1, 1H2)

P142	ΟΔΗΓΙΑ ΣΥΣΚΕΥΑΣΙΑΣ	P142
Οι παρακάτω συσκευασίες επιτρέπονται εφόσον ικανοποιούνται οι γενικές διατάξεις των 4.1.1, 4.1.3 και οι ειδικές διατάξεις συσκευασίας του τμήματος 4.1.5:		
Εσωτερικές συσκευασίες Σάκοι από χαρτί πλαστικό Δοχεία από ινοσανίδες μέταλλο πλαστικό ξύλο Φύλλα από χαρτί Δίσκοι, με διαχωριστικά τμήματα από πλαστικό	Ενδιάμεσες συσκευασίες Όχι απαραίτητες	Εξωτερικές συσκευασίες Κιβώτια από χάλυβα (4A) αλουμίνιο (4B) άλλο μέταλλο (4N) φυσικό ξύλο, κοινό (4C1) φυσικό ξύλο, αδιαπέραστων τοιχωμάτων (4C2) κόντρα πλακέ (4D) ανασυσταμένο ξύλο (4F) ινοσανίδες (4G) πλαστικό, στερεό (4H2) Βαρέλια από χάλυβα (1A1, 1A2) αλουμίνιο (1B1, 1B2) άλλο μέταλλο (1N1, 1N2) κόντρα πλακέ (1D) ίνα (1G) πλαστικό (1H1, 1H2)

P143		ΟΔΗΓΙΑ ΣΥΣΚΕΥΑΣΙΑΣ	P143
Οι παρακάτω συσκευασίες επιτρέπονται εφόσον ικανοποιούνται οι γενικές διατάξεις των 4.1.1 , 4.1.3 και οι ειδικές διατάξεις συσκευασίας του τμήματος 4.1.5 :			
Εσωτερικές συσκευασίες	Ενδιάμεσες συσκευασίες	Εξωτερικές συσκευασίες	
Σάκοι από χαρτί, kraft πλαστικό ύφασμα ύφασμα, επενδεδυμένο με καουτσούκ Δοχεία από ινοσανίδες μέταλλο πλαστικό ξύλο Δίσκοι, με διαχωριστικά τμήματα από πλαστικό ξύλο	Οχι απαραίτητες	Κιβώτια από χάλυβα (4A) αλουμίνιο (4B) άλλο μέταλλο (4N) φυσικό ξύλο, κοινό (4C1) φυσικό ξύλο, αδιαπέραστων τοιχωμάτων (4C2) κόντρα πλακέ (4D) ανασυσταμένο ξύλο (4F) ινοσανίδες (4G) πλαστικό, στερεό (4H2) Βαρέλια από χάλυβα (1A1, 1A2) αλουμίνιο (1B1, 1B2) άλλο μέταλλο (1N1, 1N2) κόντρα πλακέ (1D) ίνα (1G) πλαστικό (1H1, 1H2)	
Πρόσθετη απαίτηση:			
Αντί για τις παραπάνω εσωτερικές και εξωτερικές συσκευασίες, σύνθετες συσκευασίες (6HH2) (πλαστικό δοχείο με εξωτερικό στερεό πλαστικό κιβώτιο) μπορούν να χρησιμοποιηθούν.			
Ειδική διάταξη συσκευασίας:			
PP76 Για αριθμ. UN 0271, 0272, 0415 και 0491, όταν μεταλλικές συσκευασίες χρησιμοποιούνται, οι μεταλλικές συσκευασίες θα πρέπει να είναι έτσι κατασκευασμένες, ώστε να μειώνεται ο κίνδυνος έκρηξης, εξ αιτίας αύξησης της εσωτερικής πίεσης από εσωτερικά ή εξωτερικά αίτια.			

P144	ΟΔΗΓΙΑ ΣΥΣΚΕΥΑΣΙΑΣ		P144
Οι παρακάτω συσκευασίες επιτρέπονται εφόσον ικανοποιούνται οι γενικές διατάξεις των 4.1.1, 4.1.3 και οι ειδικές διατάξεις συσκευασίας του τμήματος 4.1.5 :			
Εσωτερικές συσκευασίες Δοχεία από ινοσανίδες μέταλλο πλαστικό ξύλο Διαχωριστικά τμήματα σε εξωτερική συσκευασία	Ενδιάμεσες συσκευασίες Όχι απαραίτητες	Εξωτερικές συσκευασίες Κιβώτια από χάλυβα (4A) άλουμίνιο (4B) άλλο μέταλλο (4N) φυσικό ξύλο, κοινό με μεταλλική επένδυση (4C1) κόντρα πλακέ (4D) με μεταλλική επένδυση ανασυσταμένο ξύλο (4F) με μεταλλική επένδυση πλαστικό, τεταμένο (4H1) πλαστικό, στερεό (4H2) Βαρέλια από χάλυβα (1A1, 1A2) άλουμίνιο (1B1, 1B2) άλλο μέταλλο (1N1, 1N2) πλαστικό (1H1, 1H2)	
Ειδική διάταξη συσκευασίας: PP77 Για αριθμ. UN 0248 και 0249, συσκευασίες θα πρέπει να είναι προστατευμένες έναντι της εισόδου νερού. Όταν μεταφέρονται συσκευές ενεργοποιημένες με το νερό ασυσκευάστες, θα πρέπει να έχουν τουλάχιστον δύο ανεξάρτητα προστατευτικά χαρακτηριστικά τα οποία εμποδίζουν την είσοδο του νερού.			

P200	ΟΔΗΓΙΑ ΣΥΣΚΕΥΑΣΙΑΣ	P200
Τύπος συσκευασιών: Κύλινδροι, σωλήνες, βαρέλια υπό πίεση και δέσμες κυλίνδρων.		
Κύλινδροι, σωλήνες, βαρέλια υπό πίεση και δέσμες κυλίνδρων επιτρέπονται εφόσον ικανοποιούνται οι ειδικές διατάξεις συσκευασίας του 4.1.6 και οι διατάξεις που αναφέρονται παρακάτω στα (1) έως (12) :		
Γενικά		
(1) Δοχεία πίεσης θα πρέπει να είναι έτσι κλεισμένα και στεγανά, ώστε να αποφεύγεται διαρροή των αερίων		
(2) Δοχεία πίεσης που περιέχουν τοξικές ουσίες με LC ₅₀ μικρότερο ή ίσο προς 200 ml/m ³ (ppm) όπως καθορίζεται στον πίνακα δεν θα πρέπει να είναι εξοπλισμένα με οποιαδήποτε διάταξη εκτόνωσης πίεσης. Συσκευές εκτόνωσης της πίεσης θα προσαρμόζονται επί των δοχείων πίεσης UN που χρησιμοποιούνται για τη μεταφορά διοξειδίου του άνθρακα αριθ. UN 1013 και υποξειδίου του αζώτου αριθ. UN 1070.		
(3) Οι ακόλουθοι τρεις πίνακες καλύπτουν συμπιεσμένα αέρια (Πίνακας 1), υγροποιημένα και διαλυμένα αέρια (Πίνακας 2) και ουσίες που δεν ανήκουν στην Κλάση 2 (Πίνακας 3). Αυτοί παρέχουν :		
(a) τον αριθμ. UN, ονομασία και περιγραφή, και τον κωδικό ταξινόμησης της ουσίας		
(b) την τιμή LC ₅₀ για τοξικές ουσίες		
(c) τους τύπους των εγκεκριμένων δοχείων για την ουσία, με την ένδειξη του γράμματος "X"		
(d) τη μέγιστη περίοδο δοκιμής για περιοδικό έλεγχο των δοχείων πίεσης		
<i>ΣΗΜΕΙΩΣΗ : Για δοχεία πίεσης τα οποία κάνουν χρήση σύνθετων υλικών, οι συχνότητες του περιοδικού ελέγχου θα καθορίζονται από την αρμόδια αρχή ή τον εξουσιοδοτημένο από αυτή φορέα που εξέδωσε την έγκριση τύπου.</i>		
(e) την ελάχιστη πίεση δοκιμής των δοχείων πίεσης		
(f) τη μέγιστη πίεση λειτουργίας των δοχείων πίεσης για συμπιεσμένα αέρια ή το μέγιστο λόγο πλήρωσης για υγροποιημένα και διαλυμένα αέρια		
(g) ειδικές διατάξεις για τη συσκευασία που είναι ειδικά για την ουσία		
Πίεση δοκιμής λόγος πλήρωσης και απαιτήσεις πλήρωσης		
(4) Η ελάχιστη πίεση δοκιμής που απαιτείται είναι 1 MPa (10 bar),		
(5) Σε καμία περίπτωση δεν θα πρέπει να πληρούνται τα δοχεία πίεσης περισσότερο από το επιτρεπόμενο όριο των ακόλουθων απαιτήσεων :		
(a) Για συμπιεσμένα αέρια, η πίεση λειτουργίας δεν θα πρέπει να είναι μεγαλύτερη από τα δύο τρίτα της πίεσης δοκιμής των δοχείων πίεσης. Περιορισμοί σε αυτό το άνω όριο της πίεσης λειτουργίας επιβάλλεται από την ειδική διάταξη συσκευασίας "ο". Σε καμία περίπτωση δεν θα πρέπει η εσωτερική πίεση στους 65 °C να υπερβαίνει την πίεση δοκιμής.		
(b) Για υγροποιημένα αέρια υψηλής πίεσης, ο λόγος πλήρωσης θα πρέπει να είναι τέτοιος, ώστε η αποκατεστημένη πίεση στους 65 °C να μην υπερβαίνει την πίεση δοκιμής των δοχείων πίεσης. Η χρήση πιέσεων δοκιμής και λόγων πλήρωσης άλλων από εκείνων του πίνακα επιτρέπεται, εκτός από τις περιπτώσεις όπου εφαρμόζεται η ειδική διάταξη συσκευασίας "ο", υπό τον όρον ότι:		
(i) το κριτήριο της ειδικής διάταξης συσκευασίας "r" ικανοποιείται, όπου απαιτείται, ή		
(ii) το ανωτέρω κριτήριο ικανοποιείται σε όλες τις άλλες περιπτώσεις.		
Για υψηλής πίεσης υγροποιημένα αέρια και μείγματα αερίων για τα οποία σχετικά δεδομένα δεν διατίθενται, ο μέγιστος λόγος πλήρωσης (filling ratio, FR) θα ορίζεται ως ακολούθως :		
$FR = 8.5 \times 10^{-4} \times d_g \times P_h$		
όπου	FR	= μέγιστος λόγος πλήρωσης
	d _g	= πυκνότητα του αερίου (στους 15 °C, 1 bar)(σε kg/m ³)
	P _h	= ελάχιστη πίεση δοκιμής (σε bar)

(συνεχίζεται στην επόμενη σελίδα)

P200	ΟΔΗΓΙΑ ΣΥΣΚΕΥΑΣΙΑΣ (συνέχεια)	P200
	<p>Αν η πυκνότητα του αερίου είναι άγνωστη, ο μέγιστος λόγος πλήρωσης θα πρέπει να προσδιορίζεται ως ακολούθως:</p> $FD = \frac{P_e \times MM \times 10^{-3}}{R \times 338}$ <p>όπου FR = μέγιστος λόγος πλήρωσης P_h = ελάχιστη πίεση δοκιμής (σε bar) MM = μοριακή μάζα (σε g/mol) R = $8,31451 \times 10^{-2} \text{ bar} \cdot \text{l} \cdot \text{mol}^{-1} \cdot \text{K}^{-1}$ (σταθερά των αερίων)</p> <p>Για μείγματα αερίων, η μέση μοριακή μάζα θα υπολογιστεί, λαμβάνοντας υπόψη τις συγκεντρώσεις των διαφόρων συστατικών.</p> <p>(c) Για υγροποιημένα αέρια χαμηλής πίεσης, η μέγιστη μάζα των περιεχομένων ανά λίτρο χωρητικότητας νερού θα πρέπει να ισούται με 0.95 φορές με την πυκνότητα της υγρής φάσης στους 50 °C. Επιπλέον η υγρή φάση δεν θα πρέπει να πληρώνει το δοχείο πίεσης μέχρι την θερμοκρασία των 60 °C. Η πίεση δοκιμής του δοχείου πίεσης θα είναι τουλάχιστον ίση με την τάση ατμών (απόλυτη) του υγρού στους 65 °C, μείον 100 kPa (1 bar).</p> <p>Για χαμηλής πίεσης υγροποιημένα αέρια και μείγματα αερίων για τα οποία σχετικά δεδομένα δεν διατίθενται, ο μέγιστος λόγος πλήρωσης (filling ratio, FR) θα ορίζεται ως ακολούθως :</p> $FR = (0.0032 \times BP - 0.24) \times d_1$ <p>όπου FR = μέγιστος λόγος πλήρωσης BP = σημείο βρασμού (σε Kelvin) d_1 = πυκνότητα του υγρού στο σημείο βρασμού (σε kg/l)</p> <p>(d) Για αριθμ. UN 1001 ακετυλένιο, διαλυμένο, και για αριθμ. UN 3374 ακετυλένιο, ελεύθερο διαλυτών, βλέπε (10), ειδική διάταξη συσκευασίας “p”.</p>	
(6)	<p>Διαφορετική πίεση δοκιμής και λόγος πλήρωσης μπορούν να χρησιμοποιούνται εφόσον ικανοποιούν τις γενικές απαιτήσεις που περιγράφονται στις παραγράφους (4) και (5) παραπάνω.</p>	
(7)	<p>(a) Η πλήρωση των δοχείων πίεσης μπορεί να εκτελείται μόνο από ειδικά εξοπλισμένα κέντρα, με εξειδικευμένο προσωπικό που κάνει χρήση των κατάλληλων διαδικασιών. Οι διαδικασίες θα πρέπει να περιλαμβάνουν ελέγχους :</p> <ul style="list-style-type: none"> - της συμμόρφωσης προς τους κανονισμούς των δοχείων και των εξαρτημάτων, - της κατάλληλότητάς τους με το προϊόν που πρόκειται να μεταφερθεί, - της απουσίας φθοράς η οποία μπορεί να επηρεάσει την ασφάλεια, - της συμμόρφωσης με το βαθμό ή την πίεση πλήρωσης, όπου εφαρμόζεται, - της σήμανσης των κανονισμών αναγνώρισης <p>(b) το LPG (υγραέριο) που αποθηκεύεται στους κυλίνδρους πρέπει να είναι υψηλής ποιότητας, αυτό θεωρείται ότι ικανοποιείται εάν το υγραέριο (LPG) προς πλήρωση είναι σε συμμόρφωση με τους περιορισμούς για διάβρωση όπως ορίζεται στο πρότυπο ISO 9162:1989.</p>	
Περιοδικές επιθεωρήσεις		
(8)	<p>Επαναγεμιζόμενα δοχεία θα πρέπει να υποβάλλονται σε περιοδικές επιθεωρήσεις σύμφωνα με τις διατάξεις του 6.2.1.6 και 6.2.3.5 αντίστοιχα.</p>	
(9)	<p>Αν ειδικές διατάξεις για συγκεκριμένες ουσίες δεν εμφανίζονται στους ακόλουθους πίνακες, οι περιοδικές επιθεωρήσεις θα πρέπει να γίνονται:</p> <p>(a) Κάθε 5 χρόνια στην περίπτωση δοχείων πίεσης προοριζομένων για τη μεταφορά αερίων με κωδικούς ταξινόμησης 1T, 1TF, 1TO, 1TC, 1TFC, 1TOC, 2T, 2TO, 2TF, 2TC, 2TFC, 2TOC, 4A, 4F και 4TC,</p> <p>(b) Κάθε 5 χρόνια στην περίπτωση δοχείων πίεσης προοριζομένων για τη μεταφορά ουσιών από άλλες κλάσεις</p>	

(συνεχίζεται στην επόμενη σελίδα)

P200	ΟΔΗΓΙΑ ΣΥΣΚΕΥΑΣΙΑΣ (συνέχεια)	P200
	<p>(c) Κάθε 10 χρόνια στην περίπτωση δοχείων πίεσης προοριζομένων για τη μεταφορά αερίων με κωδικούς ταξινόμησης 1A, 1O, 1F, 2A, 2O και 2F.</p>	
	<p>Κατά παρέκκλιση αυτής της παραγράφου, η περιοδική επιθεώρηση των δοχείων πίεσης που κάνουν χρήση σύνθετων υλικών (σύνθετα δοχεία πίεσης) θα πρέπει να γίνεται σε διαστήματα που καθορίζονται από την αρμόδια αρχή ή τον εξουσιοδοτημένο από αυτή φορέα που εξέδωσε την έγκριση τύπου.</p>	
	<p>Ειδικές διατάξεις συσκευασίας</p>	
(10)	<p>Συμβατότητα με τα υλικά</p> <p>a: Δοχεία πίεσης από κράματα αλουμινίου δεν πρέπει να χρησιμοποιούνται.</p> <p>b: Βαλβίδες χαλκού δεν θα πρέπει να χρησιμοποιούνται.</p> <p>c: Μεταλλικά τμήματα που βρίσκονται σε επαφή με τα περιεχόμενα δεν θα πρέπει να περιέχουν περισσότερο από 65% χαλκό.</p> <p>d: Όταν χρησιμοποιούνται χαλύβδινα δοχεία πίεσης, μόνο όσα φέρουν τη σήμανση "H" σύμφωνα με τη παράγραφο 6.2.2.7.4 (p) επιτρέπονται.</p>	
	<p>Απαιτήσεις για τοξικές ουσίες με τιμή LC_{50} μικρότερη ή ίση προς 200 ml/m^3 (ppm)</p>	
k:	<p>Τα στόμια των βαλβίδων θα φέρουν ανθεκτικά στην πίεση αεροστεγή βύσματα ή πώματα τα οποία θα φέρουν σπειρώματα που ταιριάζουν με εκείνα των στομιών των βαλβίδων και θα είναι κατασκευασμένα από υλικό που δεν είναι ευαίσθητο σε προσβολή από τα περιεχόμενα του δοχείου πίεσης.</p>	
	<p>Κάθε κύλινδρος σε δέσμη κυλίνδρων θα προσαρμόζεται με μεμονωμένη βαλβίδα η οποία θα είναι κλειστή κατά τη μεταφορά. Μετά την πλήρωση, ο σωλήνας θα κενώνεται, θα καθαρίζεται και θα φράσσεται.</p>	
	<p>Δέσμες κυλίνδρων που περιέχουν αριθμ. UN 1045 Φθόριο, συμπιεσμένο, μπορούν να κατασκευάζονται με μονωτικές βαλβίδες σε ομάδες κυλίνδρων που δεν περιέχουν 150 λίτρα συνολικής χωρητικότητας σε νερό αντί για μονωτικές βαλβίδες σε κάθε κύλινδρο.</p>	
	<p>Οι δέσμες κυλίνδρων και οι μεμονωμένοι κύλινδροι σε δέσμη θα πρέπει να έχουν πίεση δοκιμής μεγαλύτερη ή ίση προς 200 bar και ελάχιστο πάχος τοιχώματος 3.5 mm για κράματα αλουμινίου ή 2 mm για χάλυβα. Μεμονωμένοι κύλινδροι που δεν συμμορφώνονται με την απαίτηση αυτή θα μεταφέρονται σε άκαμπτη εξωτερική συσκευασία η οποία θα προστατεύει επαρκώς τον κύλινδρο και τα εξαρτήματά του και ικανοποιεί το επίπεδο απόδοσης της ομάδας συσκευασίας I. Βαρέλια πίεσης θα έχουν ελάχιστο πάχος τοιχωμάτων όπως καθορίζεται από την αρμόδια αρχή.</p>	
	<p>Δοχεία πίεσης δεν θα πρέπει να είναι προσαρμοσμένα με συσκευές εκτόνωσης πίεσης.</p>	
	<p>Κύλινδροι και μεμονωμένοι κύλινδροι σε δέσμη θα περιορίζονται σε μέγιστη χωρητικότητα νερού 85 λίτρων.</p>	
	<p>Κάθε βαλβίδα θα πρέπει να είναι σε θέση να αντέχει την πίεση δοκιμής του δοχείου πίεσης και να συνδέεται απευθείας με το δοχείο πίεσης είτε με κωνικό σπείρωμα ή με άλλο τρόπο που να πληροί τις απαιτήσεις του ISO 10692-2:2001</p>	
	<p>Κάθε βαλβίδα θα πρέπει είτε να είναι τύπου packless (στεγανού τύπου) με μη-διατρημένο διάφραγμα, ή να είναι τύπου η οποία εμποδίζει τη διαρροή διαμέσου ή πέραν της συσκευασίας.</p>	
	<p>Η μεταφορά σε κάψουλες δεν επιτρέπεται</p>	
	<p>Κάθε δοχείο πίεσης θα πρέπει να δοκιμάζεται για διαρροή μετά την πλήρωση.</p>	

(συνεχίζεται στην επόμενη σελίδα)

P200	ΟΔΗΓΙΑ ΣΥΣΚΕΥΑΣΙΑΣ (συνέχεια)	P200
	<p>Ειδικές διατάξεις για αέρια</p>	
	<p>l: Αιθυλενοξειδίο αριθμ. UN 1040 μπορεί επίσης να συσκευάζεται σε ερμητικά σφραγισμένες γυάλινες ή μεταλλικές εσωτερικές συσκευασίες επιπέδου απόδοσης της ομάδας συσκευασίας I. Η μέγιστη επιτρεπόμενη ποσότητα για οποιαδήποτε γυάλινη εσωτερική συσκευασία είναι 30 g, και η μέγιστη επιτρεπόμενη ποσότητα για οποιαδήποτε μεταλλική εσωτερική συσκευασία είναι 200 g. Μετά την πλήρωση, κάθε εσωτερική συσκευασία θα πρέπει να προσδιορίζεται ότι είναι χωρίς διαρροή τοποθετώντας την εσωτερική συσκευασία σε ζεστό νερό. Η θερμοκρασία και η διάρκεια της δοκιμής πρέπει να είναι τέτοια ώστε η εσωτερική πίεση να φθάνει την τιμή της τάσης ατμών του οξειδίου του αιθυλενίου στους 55 °C. Η μέγιστη καθαρή μάζα σε κάθε εξωτερική συσκευασία δεν θα πρέπει να υπερβαίνει τα 2.5 kg.</p>	
	<p>m: Τα δοχεία πίεσης θα πρέπει να γεμίζονται έως την πίεση λειτουργίας που δεν υπερβαίνει τα 5 bar.</p>	
	<p>n: Οι κύλινδροι και οι ανεξάρτητοι κύλινδροι μίας δέσμης δεν πρέπει να περιέχουν περισσότερο από 5 kg αερίου. Όταν δέσμες κυλίνδρων που περιέχουν αριθμ. UN 1045, Φθόριο, συμπιεσμένο, διαιρούνται σε ομάδες κυλίνδρων σύμφωνα με την ειδική διάταξη συσκευασίας "k" κάθε ομάδα δεν θα περιέχει περισσότερο από 5 kg αερίου.</p>	
	<p>o: Σε καμία περίπτωση δεν θα πρέπει να υπερβαίνονται η πίεση λειτουργίας ή ο λόγος πλήρωσης που παρουσιάζονται στους πίνακες.</p>	
	<p>p: Για αριθμ. UN 1001 ακετυλένιο, διαλυμένο, και UN 3374 ακετυλένιο, ελεύθερο διαλύτη : οι κύλινδροι θα πρέπει να γεμίζονται με ομοιογενές μονολιθικό πορώδες υλικό. Η πίεση λειτουργίας και η ποσότητα του ακετυλενίου δεν θα υπερβαίνει τις τιμές που προδιαγράφονται στο πιστοποιητικό της έγκρισης ή στο πρότυπο ISO 3807-1: 2000 ή ISO 3807- 2:2000, ανάλογα την περίπτωση.</p>	
	<p>Για αριθμ. UN 1001 ακετυλένιο, διαλυμένο : οι κύλινδροι θα πρέπει να περιέχουν ποσότητα ακετόνης ή κατάλληλο διαλύτη όπως καθορίζεται στο πιστοποιητικό έγκρισης (βλέπε ISO 3807-1: 2000 ή ISO 3807- 2:2000, ανάλογα την περίπτωση). Κύλινδροι προσαρμοσμένοι με διατάξεις εκτόνωσης πίεσης ή ενωμένοι μεταξύ τους με συλλεκτήριο σωλήνα θα μεταφέρονται κάθετα.</p>	
	<p>Εναλλακτικά, για αριθμ. UN 1001 ακετυλένιο, διαλυμένο : οι κύλινδροι που δεν είναι δοχεία πίεσης αριθμ. UN μπορούν να γεμίζονται με μη μονολιθικό πορώδες υλικό. Η πίεση λειτουργίας, η ποσότητα του ακετυλενίου και η ποσότητα του διαλύτη δεν θα υπερβαίνουν τις τιμές που προδιαγράφονται στο πιστοποιητικό της έγκρισης. Η μέγιστη περίοδος δοκιμής για περιοδική επιθεώρηση των κυλίνδρων δεν θα πρέπει να υπερβαίνει τα πέντε έτη.</p>	
	<p>Πίεση δοκιμής 52 bar θα πρέπει να εφαρμόζεται μόνο σε κυλίνδρους που συμμορφώνονται με το πρότυπο ISO 3807-2:2000.</p>	
	<p>q: Τα στόμια των βαλβίδων των δοχείων πίεσης πυροφορικών αερίων ή εύφλεκτων μειγμάτων αερίων που περιέχουν περισσότερο από 1% πυροφορικά συστατικά θα είναι προσαρμοσμένα με στεγανά, από διαρροή αερίων, πώματα τα οποία θα είναι κατασκευασμένα από υλικό που δεν είναι ευαίσθητα σε προσβολή από τα περιεχόμενα των δοχείων πίεσης. Όταν αυτά τα δοχεία πίεσης είναι ενωμένα σε δέσμη, κάθε ένα από τα δοχεία πίεσης θα φέρει μεμονωμένη βαλβίδα η οποία θα είναι κλειστή κατά τη μεταφορά, και το στόμιο της βαλβίδας του συλλεκτήριου σωλήνα θα φέρει ανθεκτικό σε πίεση στεγανό πώμα. Τα αεροστεγή βύσματα ή πώματα θα φέρουν σπειρώματα που ταιριάζουν με εκείνα των στομίων των βαλβίδων. Η μεταφορά σε κάψουλες δεν επιτρέπεται.</p>	
	<p>r: Ο λόγος πλήρωσης αυτού του αερίου θα είναι περιορισμένος ώστε, αν συμβεί μια ολοσχερής αποσύνθεση, η πίεση δεν θα υπερβεί τα δύο τρίτα της πίεσης δοκιμής του δοχείου.</p>	
	<p>ra: Το αέριο αυτό μπορεί ομοίως να συσκευάζεται σε κάψουλες υπό τους παρακάτω όρους:</p>	
	<p>(a) Η μάζα του αερίου δεν θα πρέπει να υπερβαίνει τα 150 g ανά κάψουλα</p>	
	<p>(b) Οι κάψουλες θα πρέπει να απαλλαγμένες από βλάβες που μπορούν να εξασθενήσουν την αντοχή τους</p>	
	<p>(c) Η στεγανότητα του πώματος θα πρέπει να εξασφαλίζεται με πρόσθετο μηχανισμό (καπάκι, κορώνα, σφραγίδα, δέσιμο, κ.λπ.) ικανό να εμποδίζει οποιαδήποτε χαλάρωση του συστήματος κλεισίματος κατά τη διάρκεια της μεταφοράς.</p>	
	<p>(d) Οι κάψουλες θα πρέπει να τοποθετούνται σε εξωτερική συσκευασία επαρκούς αντοχής. Ένα κόλο δεν θα πρέπει να ζυγίζει περισσότερο από 75 kg.</p>	

(συνεχίζεται στην επόμενη σελίδα)

P200	ΟΔΗΓΙΑ ΣΥΣΚΕΥΑΣΙΑΣ (συνέχεια)	P200
s:	<p>Δοχεία πίεσης από κράματα αλουμινίου θα πρέπει :</p> <ul style="list-style-type: none"> - Να είναι εξοπλισμένα μόνο με βαλβίδες ορείχαλκου ή ανοξείδωτου χάλυβα, και - Να είναι καθαρισμένα από μόλυνση υδρογονανθράκων και να μην είναι μολυσμένα από έλαιο. Δοχεία πίεσης UN θα καθαρίζονται σύμφωνα με το πρότυπο ISO 11621 : 1997. 	
ta:	<p>Άλλα κριτήρια που μπορούν να χρησιμοποιούνται για την πλήρωση συγκολλημένων χαλύβδινων κυλίνδρων για τη μεταφορά ουσιών αριθμ. UN 1965 :</p> <ul style="list-style-type: none"> (a) σε συμφωνία με τις αρμόδιες αρχές των χωρών που πραγματοποιείται η μεταφορά, και (b) σε συμφωνία με τις διατάξεις ενός εθνικού τεχνικού κώδικα ή ενός προτύπου αναγνωρισμένου από την αρμόδια αρχή. <p>Όταν τα κριτήρια για την πλήρωση είναι διαφορετικά από εκείνα του P200(5), το έγγραφο μεταφοράς πρέπει να περιλαμβάνει τη δήλωση "Μεταφορά σύμφωνα με την οδηγία συσκευασίας P200, ειδική διάταξη συσκευασίας ta" και η ένδειξη της θερμοκρασίας αναφοράς που χρησιμοποιείται για τον υπολογισμό του λόγου πλήρωσης.</p> <p>Περιοδική επιθεώρηση</p> <ul style="list-style-type: none"> u: Το διάστημα μεταξύ των περιοδικών ελέγχων μπορεί να επεκτείνεται έως τα 10 έτη για δοχεία πίεσης από κράμα αλουμινίου. Η παρέκκλιση αυτή μπορεί να εφαρμόζεται μόνο σε δοχεία πίεσης UN όταν το κράμα του δοχείου πίεσης έχει υποστεί δοκιμή σε διάβρωση υπό τάση όπως καθορίζεται στο πρότυπο ISO 7866 : 1999. v: (1) Το διάστημα μεταξύ των επιθεωρήσεων των χαλύβδινων κυλίνδρων, εκτός των επαναγεμιζόμενων συγκολλημένων κυλίνδρων για UN 1011, 1075, 1965, 1969 ή 1978, μπορεί να επεκταθεί έως 15 έτη: <ul style="list-style-type: none"> (a) με τη συμφωνία της αρμόδιας αρχής (αρχών) της χώρας (χωρών) όπου πραγματοποιείται ο περιοδικός έλεγχος και η μεταφορά, και (b) σύμφωνα με τις απαιτήσεις ενός τεχνικού κώδικα ή προτύπου αναγνωρισμένου από την αρμόδια αρχή (2) Για επαναγεμιζόμενους συγκολλημένους κυλίνδρους για UN 1011, 1075, 1965, 1969 ή 1978, το διάστημα μπορεί να επεκταθεί έως 15 έτη, εφόσον εφαρμόζονται οι διατάξεις της παραγράφου (12) της παρούσας οδηγίας συσκευασίας. <p>Απαιτήσεις για ε.α.ο. καταχωρίσεις και για μείγματα</p> <ul style="list-style-type: none"> z: Τα υλικά από τα οποία είναι κατασκευασμένα τα δοχεία πίεσης και τα εξαρτήματά τους θα πρέπει να είναι συμβατά με τα περιεχόμενα και δεν θα πρέπει να αντιδρούν προς σχηματισμό βλαβερών ή επικίνδυνων ενώσεων με αυτά. <p>Η πίεση δοκιμής και ο λόγος πλήρωσης θα υπολογίζεται σύμφωνα με τις σχετικές απαιτήσεις της (5). Τοξικές ουσίες με LC₅₀ μικρότερο ή ίσο από 200 ml/m³ δεν θα πρέπει να μεταφέρονται σε σωλήνες, βαρέλια υπό πίεση ή MEGCs και θα πρέπει να ικανοποιούνται οι απαιτήσεις της ειδικής διάταξης συσκευασίας "k". Ωστόσο, (UN 1975) μείγμα νιτρικού οξειδίου και τετροξειδίου του αζώτου μπορούν να μεταφέρονται σε βαρέλια πίεσης.</p> <p>Για δοχεία πίεσης που περιέχουν πυροφορικά αέρια ή εύφλεκτα μείγματα αερίων που περιέχουν περισσότερο από 1% πυροφορικά συστατικά θα πρέπει να ικανοποιούνται οι απαιτήσεις της ειδικής διάταξης της συσκευασίας "q".</p> <p>Τα απαραίτητα μέτρα θα πρέπει να λαμβάνονται για να παρεμποδίζονται επικίνδυνες αντιδράσεις (π.χ. πολυμερισμός ή αποσύνθεση) κατά τη μεταφορά. Αν είναι απαραίτητο, θα απαιτείται η σταθεροποίηση ή η προσθήκη αναστολέα.</p> <p>Για μείγματα που περιέχουν αριθμ. UN 1911 διβοράνιο, η πίεση πλήρωσης πρέπει να είναι τέτοια ώστε, αν λάβει χώρα πλήρης αποσύνθεση του διβορανίου, δεν θα υπερβεί τα 2/3 της πίεσης της δοκιμής του δοχείου πίεσης.</p> <p>Για τα μείγματα που περιέχουν Γερμάνιο αριθμ. UN 2192, διαφορετικά από μείγματα που περιέχουν μέχρι 35% Γερμάνιο με υδρογόνο ή άζωτο ή μέχρι 28% Γερμάνιο με ήλιο ή αργό, η πίεση θα πρέπει να είναι τέτοια ώστε αν προκληθεί ολοσχερής αποσύνθεση του Γερμανίου, δεν θα επέλθη υπέρβαση των 2/3 της πίεσης της δοκιμής του δοχείου πίεσης.</p>	

(συνεχίζεται στην επόμενη σελίδα)

P200	ΟΔΗΓΙΑ ΣΥΣΚΕΥΑΣΙΑΣ (συνέχεια)	P200
<p>Απαιτήσεις για ουσίες που δεν ανήκουν στην Κλάση 2</p> <p>ab: Τα δοχεία πίεσης θα πρέπει να ικανοποιούν τις ακόλουθες συνθήκες :</p> <p>(i) Η δοκιμή της πίεσης θα συνοδεύεται και μια επιθεώρηση του εσωτερικού του δοχείου πίεσης από μία επαλήθευση των εξαρτημάτων,</p> <p>(ii) Επιπλέον η αντοχή σε διάβρωση θα πρέπει να ελέγχεται κάθε δύο χρόνια με τα κατάλληλα όργανα (π.χ. υπερήχους) και να επιβεβαιώνεται η κατάσταση των εξαρτημάτων,</p> <p>(iii) Το πάχος των τοιχωμάτων δεν θα πρέπει να είναι λιγότερο από 3 mm.</p> <p>ac: Οι δοκιμές και οι επιθεωρήσεις θα πρέπει να πραγματοποιούνται υπό την επίβλεψη πραγματογνώμονα που φέρει έγκριση από την αρμόδια αρχή.</p> <p>ad: Τα δοχεία πίεσης θα πρέπει να ικανοποιούν τις ακόλουθες συνθήκες :</p> <p>(i) Τα δοχεία πίεσης θα είναι σχεδιασμένα για πίεση σχεδιασμού όχι λιγότερο από 2.1 MPa (21 bar) (μανομετρική πίεση),</p> <p>(ii) Επιπλέον των σημάτων των επαναγεμιζόμενων δοχείων πίεσης, τα δοχεία πίεσης θα φέρουν τα ακόλουθα διακριτικά με καθαρούς ευανάγνωστους και ανθεκτικούς χαρακτήρες :</p> <ul style="list-style-type: none"> - Τον αριθμ. UN και την κατάλληλη ονομασία αποστολής της ουσίας σύμφωνα με 3.1.2, - Η μέγιστη επιτρεπόμενη μάζα πλήρωσης και το απόβαρο του δοχείου πίεσης, συμπεριλαμβανομένων και των προσαρμοσμένων εξαρτημάτων κατά τον χρόνο πλήρωσης, ή η μεικτή μάζα. <p>(11) Θεωρούνται ότι πληρούνται οι ισχύουσες απαιτήσεις της παρούσας οδηγίας συσκευασίας εάν εφαρμόζοντας τα παρακάτω πρότυπα. :</p>		
Ισχύουσες απαιτήσεις	Αναφορά	Τίτλος του εγγράφου
(7)	EN 1919:2000	Φορητοί κύλινδροι αερίων. Κύλινδροι για αέρια (με εξαίρεση το ακετυλένιο και το LPG). Επιθεώρηση κατά το χρόνο πλήρωσης.
(7)	EN 1920:2000	Φορητοί κύλινδροι αερίων. Κύλινδροι για συμπιεσμένα αέρια (με εξαίρεση το ακετυλένιο). Επιθεώρηση κατά το χρόνο πλήρωσης.
(7)	EN 13365:2002 + A1:2005	Φορητοί κύλινδροι αερίων - Δέσμες κυλίνδρων για μόνιμα και υγροποιημένα αέρια (με εξαίρεση το ακετυλένιο) - Επιθεώρηση κατά το χρόνο πλήρωσης.
(7) και (10) τα (b)	EN 1439:2008 (εκτός 3.5 και Παράρτημα G)	LPG εξοπλισμός και εξαρτήματα - Διαδικασίες για έλεγχο πριν, κατά τη διάρκεια και μετά την πλήρωση των κυλίνδρων για υγροποιημένο αέριο πετρελαίου LPG.
(7) και (10) τα (b)	EN 14792:2005	LPG εξοπλισμός και εξαρτήματα - Φορητοί κύλινδροι επαναγεμιζόμενοι από αλουμίνιο για υγροποιημένο αέριο πετρελαίου (LPG) - Διαδικασίες για έλεγχο πριν, κατά τη διάρκεια και μετά την πλήρωση.
(10) p	EN 12755:2000	Φορητοί κύλινδροι αερίων - Συνθήκες πλήρωσης για δέσμες ακετυλενίου
(10) p	EN ISO 11372:2011	Κύλινδροι αερίων - Κύλινδροι ακετυλενίου - Συνθήκες πλήρωσης και επιθεώρηση κατά την πλήρωση (ISO 11372:2010)

(συνεχίζεται στην επόμενη σελίδα)

P200	ΟΔΗΓΙΑ ΣΥΣΚΕΥΑΣΙΑΣ (συνέχεια)	P200
<p>(12) Ένα διάστημα 15 ετών για τον περιοδικό έλεγχο των επαναγεμιζόμενων συγκολλημένων χαλύβδινων κυλίνδρων μπορεί να χορηγηθεί σύμφωνα με την ειδική διάταξη συσκευασίας ν (2) της παραγράφου (10), εφόσον εφαρμόζονται οι ακόλουθες διατάξεις.</p>		
<p>1. Γενικές διατάξεις</p>		
<p>1.1 Για την εφαρμογή της παρούσας ενότητας, η αρμόδια αρχή δε θα αναθέτει τις εργασίες και τα καθήκοντά της σε φορείς Xb (φορείς επιθεώρησης τύπου Β) ή σε φορείς IS (υπηρεσίες επιθεώρησης εντός της επιχείρησης).</p>		
<p>1.2 Ο ιδιοκτήτης των κυλίνδρων θα καταθέτει αίτηση στην αρμόδια αρχή για τη χορήγηση του διαστήματος των 15 ετών και θα πρέπει να αποδεικνύει ότι πληρούνται οι απαιτήσεις των εδαφίων 2, 3 και 4.</p>		
<p>1.3 Κύλινδροι που έχουν κατασκευαστεί μετά την 1^η Ιανουαρίου 1999 θα πρέπει να έχουν κατασκευαστεί σύμφωνα με τα ακόλουθα πρότυπα:</p>		
<ul style="list-style-type: none"> - EN 1442, ή - EN 13322-1, ή - Παράρτημα I, μέρη 1 έως 3 της οδηγίας του Συμβουλίου 84/527/EEC^a όπως ισχύουν σύμφωνα με τον πίνακα στο 6.2.4 της ADR. 		
<p>Άλλοι κύλινδροι κατασκευασμένοι πριν από την 1^η Ιανουαρίου 2009 σε συμφωνία με την ADR σύμφωνα με έναν τεχνικό κώδικα αποδεκτό από την εθνική αρμόδια αρχή μπορούν να τύχουν της χορήγησης 15-ετούς διαστήματος μεταξύ των περιοδικών ελέγχων, εφόσον είναι αντιστοιχίας ασφάλειας με τις διατάξεις της ADR οι οποίες ισχύουν κατά το χρόνο της αίτησης.</p>		
<p>1.4 Ο ιδιοκτήτης θα καταθέτει αποδεικτικά έγγραφα στην αρμόδια αρχή τα οποία αποδεικνύουν ότι οι κύλινδροι είναι σύμφωνοι με τις διατάξεις του εδαφίου 1.3. Η αρμόδια αρχή θα εξακριβώνει την εκπλήρωση των όρων αυτών.</p>		
<p>1.5 Η αρμόδια αρχή θα ελέγχει αν οι διατάξεις των εδαφίων 2 και 3 εκπληρώνονται και εφαρμόζονται ορθά. Εφόσον εκπληρώνονται όλες οι διατάξεις, θα εγκρίνει το 15-ετές διάστημα για τους κυλίνδρους. Στην έγκριση αυτή, θα προσδιορίζεται σαφώς ο τύπος του κυλίνδρου (όπως καθορίζεται στην έγκριση τύπου) ή μια ομάδα κυλίνδρων (βλέπε Σημείωση) την οποία καλύπτει η έγκριση. Η έγκριση θα χορηγείται στον ιδιοκτήτη ενώ η αρμόδια αρχή θα διατηρεί αντίγραφο αυτής. Ο ιδιοκτήτης θα διατηρεί τα έγγραφα κατά την περίοδο για την οποία έχει χορηγηθεί έγκριση 15-ετούς διαστήματος για τους κυλίνδρους.</p>		
<p>ΣΗΜΕΙΩΣΗ: Μία ομάδα κυλίνδρων καθορίζεται από τις ημερομηνίες παραγωγής πανομοιότυπων κυλίνδρων για μία περίοδο κατά τη διάρκεια της οποίας δεν έχει αλλάξει το τεχνικό περιεχόμενο των εφαρμοστέων διατάξεων της ADR και του τεχνικού κώδικα που αποδέχθηκε η αρμόδια αρχή. Παράδειγμα: Κύλινδροι πανομοιότυπου σχεδίου και όγκου που έχουν κατασκευασθεί σύμφωνα με τις διατάξεις της ADR που ίσχυαν μεταξύ 1^{ης} Ιανουαρίου 1985 και 31^{ης} Δεκεμβρίου 1988 σε συνδυασμό με έναν τεχνικό κώδικα τον οποίο αποδέχθηκε η αρμόδια αρχή και ίσχυε για την ίδια περίοδο, σχηματίζουν μία ομάδα υπό την έννοια των διατάξεων της παρούσας παραγράφου.</p>		
<p>1.6 Η αρμόδια αρχή θα ελέγχει τον ιδιοκτήτη των κυλίνδρων για συμμόρφωση προς τις διατάξεις της ADR και τη χορηγηθείσα έγκριση ως κρίνεται προσηκόν, αλλά τουλάχιστον κάθε τρία έτη ή σε περίπτωση μεταβολής των διαδικασιών.</p>		
<p>2. Επιχειρησιακές διατάξεις</p>		
<p>2.1 Κύλινδροι για τους οποίους έχει χορηγηθεί 15-ετές διάστημα για τον περιοδικό έλεγχο θα γεμίζονται μόνο σε κέντρα πλήρωσης τα οποία εφαρμόζουν ένα τεκμηριωμένο σύστημα ποιότητας ώστε να διασφαλίζεται ότι εκπληρώνονται και εφαρμόζονται ορθά όλες οι διατάξεις της παραγράφου (7) της παρούσας οδηγίας συσκευασίας και οι απαιτήσεις και ευθύνες του EN 1439:2008.</p>		
<p>2.2 Η αρμόδια αρχή θα εξακριβώνει ότι οι εν λόγω απαιτήσεις εκπληρώνονται και θα προβαίνει σε σχετικό έλεγχο όποτε κρίνεται προσηκόν, αλλά τουλάχιστον κάθε τρία έτη ή σε περίπτωση μεταβολής των διαδικασιών.</p>		

^a Οδηγία του Συμβουλίου για την προσέγγιση των νομοθεσιών των κρατών μελών σχετικά με τις συγκολλητές φιάλες αερίου από μη κεκραμένο χάλυβα, δημοσιευμένη στην Επίσημη Εφημερίδα των Ευρωπαϊκών Κοινοτήτων αριθ. L 300 της 19.11.1984.

P200	ΟΔΗΓΙΑ ΣΥΣΚΕΥΑΣΙΑΣ (συνέχεια)	P200
<p>2.3 Ο ιδιοκτήτης θα παρέχει αποδεικτικά έγγραφα στην αρμόδια αρχή σχετικά με τη συμμόρφωση των κέντρων πλήρωσης με τις διατάξεις του εδαφίου 2.1.</p>		
<p>2.4 Αν ένα κέντρο πλήρωσης βρίσκεται σε διαφορετικό Συμβαλλόμενο Μέρος της ADR, ο ιδιοκτήτης θα παρέχει πρόσθετα αποδεικτικά έγγραφα που να αποδεικνύουν ότι το κέντρο πλήρωσης ελέγχεται αντίστοιχα από την αρμόδια αρχή αυτού του Συμβαλλόμενου Μέρους στην ADR.</p>		
<p>2.5 Προκειμένου να αποφευχθεί εσωτερική διάβρωση, μόνο αέρια υψηλής ποιότητας με πολύ χαμηλό ποσοστό πιθανής μόλυνσης θα διοχετεύονται στους κυλίνδρους. Τούτο θεωρείται ότι εκπληρώνεται εάν τα αέρια συμμορφώνονται με τους περιορισμούς σχετικά με τη διάβρωση όπως ορίζεται κατά ISO 9162:1989.</p>		
<p>3. Διατάξεις περί χαρακτηρισμού και περιοδικού ελέγχου</p>		
<p>3.1 Κύλινδροι που ανήκουν σε έναν τύπο ή μία ομάδα που ήδη χρησιμοποιείται, για τους οποίους έχει χορηγηθεί 15-ετές διάστημα και επί των οποίων εφαρμόζεται το 15-ετές διάστημα, θα υπόκεινται σε περιοδικό έλεγχο σύμφωνα με την 6.2.3.5.</p>		
<p><i>ΣΗΜΕΙΩΣΗ : Για τον ορισμό μίας ομάδας κυλίνδρων, βλέπε τη Σημείωση στο εδάφιο 1.5.</i></p>		
<p>3.2 Αν ένας κύλινδρος με έγκριση 15-ετούς διαστήματος αποτύχει στη δοκιμή υδραυλικής πίεσης κατά τη διάρκεια περιοδικού ελέγχου π.χ. λόγω θραύσης ή διαρροής, ο ιδιοκτήτης θα διερευνήσει σχετικά και θα καταρτίσει έκθεση για τα αίτια της αστοχίας και για το αν έχουν προσβληθεί και άλλοι κύλινδροι (π.χ. του ίδιου τύπου ή της ίδιας ομάδας). Στην περίπτωση αυτή, ο ιδιοκτήτης θα ενημερώσει την αρμόδια αρχή. Η αρμόδια αρχή θα αποφασίσει για τη λήψη κατάλληλων μέτρων και θα ενημερώσει σχετικά τις αρμόδιες αρχές όλων των λοιπών Συμβαλλομένων Μερών στην ADR.</p>		
<p>3.3 Σε περίπτωση ανίχνευσης εσωτερικής διάβρωσης όπως αυτή ορίζεται στο εφαρμοσθέν πρότυπο (βλέπε εδάφιο 1.3), ο κύλινδρος θα αποσύρεται και δε θα χορηγείται περαιτέρω περίοδος για πλήρωση και μεταφορά.</p>		
<p>3.4 Κύλινδροι για τους οποίους έχει χορηγηθεί 15-ετές διάστημα θα είναι εφοδιασμένοι μόνο με βαλβίδες σχεδιασμένες και κατασκευασμένες για ελάχιστη περίοδο χρήσης 15 ετών σύμφωνα με το EN 13152:2001 + A1:2003 ή EN 13153:2001 + A1:2003. Μετά από περιοδικό έλεγχο, μία νέα βαλβίδα θα προσαρμόζεται στον κύλινδρο, με εξαίρεση τις χειροκίνητες βαλβίδες οι οποίες έχουν αποκατασταθεί ή ελεγχθεί σύμφωνα με το EN 14912:2005 και μπορούν να επαναπροσαρμοστούν, εφόσον είναι κατάλληλες για μία νέα 15-ετή περίοδο χρήσης. Η αποκατάσταση ή ο έλεγχος θα διενεργούνται μόνο από τον κατασκευαστή των βαλβίδων ή σύμφωνα με τις τεχνικές οδηγίες του από επιχείρηση η οποία πληροί τις προϋποθέσεις για μία τέτοια εργασία και λειτουργεί μέσω ενός τεκμηριωμένου συστήματος ποιότητας.</p>		
<p>4. Σήμανση</p>		
<p>Οι κύλινδροι για τους οποίους έχει χορηγηθεί 15-ετές διάστημα μεταξύ των περιοδικών ελέγχων σύμφωνα με την παρούσα παράγραφο θα φέρουν επιπλέον σαφή και ευανάγνωστη σήμανση "P15Y". Η εν λόγω σήμανση θα αφαιρείται εφόσον ο κύλινδρος παύσει να έχει έγκριση για έλεγχο σε διαστήματα των 15 ετών.</p>		
<p><i>ΣΗΜΕΙΩΣΗ : Η σήμανση δε θα εφαρμόζεται σε κυλίνδρους που υπόκεινται στη μεταβατική διάταξη των 1.6.2.9, 1.6.2.10 ή στις διατάξεις της ειδικής διάταξης συσκευασίας ν (1) της παραγράφου (10) αυτής της οδηγίας συσκευασίας.</i></p>		

(συνεχίζεται στην επόμενη σελίδα)

P200		ΟΔΗΓΙΑ ΣΥΣΚΕΥΑΣΙΑΣ (συνέχεια)								P200		
Πίνακα 1 : ΣΥΜΠΙΕΣΜΕΝΑ ΑΕΡΙΑ												
UN	ΟΝΟΜΑΣΙΑ ΚΑΙ ΠΕΡΙΓΡΑΦΗ	Κωδικός ταξινόμησης	LC ₅₀ ml/m ³	Κύλινδροι	Σωλήνες	Βαρέλια πίεσης	Δέσμες κυλίνδρων	Περιοδικότητα των δοκιμών (σε έτη) ^a	Πίεση δοκιμής (σε bar) ^b	Μέγιστη πίεση λειτουργίας (σε bar) ^b	Ειδικές διατάξεις συσκευασίας	
1002	ΑΕΡΑΣ, ΣΥΜΠΙΕΣΜΕΝΟΣ	1A		X	X	X	X	10				
1006	ΑΡΓΟ, ΣΥΜΠΙΕΣΜΕΝΟ	1A		X	X	X	X	10				
1016	ΜΟΝΟΞΕΙΔΙΟ ΤΟΥ ΑΝΘΡΑΚΑ, ΣΥΜΠΙΕΣΜΕΝΟ	1TF	3760	X	X	X	X	5			u	
1023	ΑΕΡΙΟ ΑΝΘΡΑΚΑ, ΣΥΜΠΙΕΣΜΕΝΟ	1TF		X	X	X	X	5				
1045	ΦΘΟΡΙΟ, ΣΥΜΠΙΕΣΜΕΝΟ	1TOC	185	X			X	5	200	30	a, k, n, o	
1046	ΗΛΙΟ, ΣΥΜΠΙΕΣΜΕΝΟ	1A		X	X	X	X	10				
1049	ΥΔΡΟΓΟΝΟ, ΣΥΜΠΙΕΣΜΕΝΟ	1F		X	X	X	X	10			d	
1056	ΚΡΥΠΤΟ, ΣΥΜΠΙΕΣΜΕΝΟ	1A		X	X	X	X	10				
1065	ΝΕΟ, ΣΥΜΠΙΕΣΜΕΝΟ	1A		X	X	X	X	10				
1066	ΑΖΩΤΟ, ΣΥΜΠΙΕΣΜΕΝΟ	1A		X	X	X	X	10				
1071	ΑΕΡΙΕΛΑΙΟ, ΣΥΜΠΙΕΣΜΕΝΟ	1TF		X	X	X	X	5				
1072	ΟΞΥΓΟΝΟ, ΣΥΜΠΙΕΣΜΕΝΟ	1O		X	X	X	X	10			s	
1612	ΜΕΙΓΜΑ ΤΕΤΡΑΦΩΣΦΟΡΙΚΟΥ ΕΞΑΛΙΘΥΛΕΣΤΕΡΑ ΚΑΙ ΣΥΜΠΙΕΣΜΕΝΟΥ ΑΕΡΙΟΥ	1T		X	X	X	X	5			z	
1660	ΝΙΤΡΙΚΟ ΟΞΕΙΔΙΟ, ΣΥΜΠΙΕΣΜΕΝΟ	1TOC	115	X			X	5	225	33	k, o	
1953	ΣΥΜΠΙΕΣΜΕΝΟ ΑΕΡΙΟ, ΤΟΞΙΚΟ, ΕΥΦΛΕΚΤΟ, Ε.Α.Ο.	1TF	≤ 5000	X	X	X	X	5			z	
1954	ΣΥΜΠΙΕΣΜΕΝΟ ΑΕΡΙΟ, ΕΥΦΛΕΚΤΟ, Ε.Α.Ο.	1F		X	X	X	X	10			z	
1955	ΣΥΜΠΙΕΣΜΕΝΟ ΑΕΡΙΟ, ΤΟΞΙΚΟ, Ε.Α.Ο.	1T	≤ 5000	X	X	X	X	5			z	
1956	ΣΥΜΠΙΕΣΜΕΝΟ ΑΕΡΙΟ, Ε.Α.Ο.	1A		X	X	X	X	10			z	
1957	ΔΕΥΤΕΡΙΟ, ΣΥΜΠΙΕΣΜΕΝΟ	1F		X	X	X	X	10			d	
1964	ΑΕΡΙΟ ΜΕΙΓΜΑ ΥΔΡΟΓΟΝΑΝΘΡΑΚΩΝ, ΣΥΜΠΙΕΣΜΕΝΟ, Ε.Α.Ο.	1F		X	X	X	X	10			z	
1971	ΜΕΘΑΝΙΟ, ΣΥΜΠΙΕΣΜΕΝΟ ή ΦΥΣΙΚΟ ΑΕΡΙΟ, με υψηλή περεκτικότητα σε μεθάνιο, ΣΥΜΠΙΕΣΜΕΝΟ	1F		X	X	X	X	10				
2034	ΜΕΙΓΜΑ ΥΔΡΟΓΟΝΟΥ ΚΑΙ ΜΕΘΑΝΙΟΥ, ΣΥΜΠΙΕΣΜΕΝΟ	1F		X	X	X	X	10			d	
2190	ΔΙΦΘΟΡΙΟΥΧΟ ΟΞΥΓΟΝΟ, ΣΥΜΠΙΕΣΜΕΝΟ	1TOC	2.6	X			X	5	200	30	a, k, n, o	
3156	ΣΥΜΠΙΕΣΜΕΝΟ ΑΕΡΙΟ, ΟΞΕΙΔΩΤΙΚΟ, Ε.Α.Ο.	1O		X	X	X	X	10			z	
3303	ΣΥΜΠΙΕΣΜΕΝΟ ΑΕΡΙΟ, ΤΟΞΙΚΟ, ΟΞΕΙΔΩΤΙΚΟ, Ε.Α.Ο.	1TO	≤ 5000	X	X	X	X	5			z	

P200		ΟΔΗΓΙΑ ΣΥΣΚΕΥΑΣΙΑΣ (συνέχεια)										P200	
Πίνακα 1 : ΣΥΜΠΙΕΣΜΕΝΑ ΑΕΡΙΑ													
UN	ΟΝΟΜΑΣΙΑ ΚΑΙ ΠΕΡΙΓΡΑΦΗ	Κωδικός ταξινόμησης	LC ₅₀ ml/m ³	Κύλινδροι	Σωλήνες	Βαρέλια πίεσης	Δέσμες κυλίνδρων	Περιοδικότητα των δοκιμών, (σε έτη) ^a	Πίεση δοκιμής (σε bar) ^b	Μέγιστη πίεση λειτουργίας (σε bar) ^b	Ειδικές διατάξεις συσκευασίας		
3304	ΣΥΜΠΙΕΣΜΕΝΟ ΑΕΡΙΟ, ΤΟΞΙΚΟ, ΔΙΑΒΡΩΤΙΚΟ, Ε.Α.Ο.	1TC	≤ 5000	X	X	X	X	5			z		
3305	ΣΥΜΠΙΕΣΜΕΝΟ ΑΕΡΙΟ, ΤΟΞΙΚΟ, ΕΥΦΛΕΚΤΟ, ΔΙΑΒΡΩΤΙΚΟ, Ε.Α.Ο.	1TFC	≤ 5000	X	X	X	X	5			z		
3306	ΣΥΜΠΙΕΣΜΕΝΟ ΑΕΡΙΟ, ΤΟΞΙΚΟ, ΟΞΕΙΔΩΤΙΚΟ, ΔΙΑΒΡΩΤΙΚΟ, Ε.Α.Ο.	1TOC	≤ 5000	X	X	X	X	5			z		

^a Δεν ισχύει για δοχεία πίεσης κατασκευασμένα από σύνθετα υλικά

^b Όπου οι καταχωρίσεις είναι κενές, η πίεση λειτουργίας δεν πρέπει να υπερβαίνει τα δύο τρίτα της πίεσης δοκιμής.

P200		ΟΔΗΓΙΑ ΣΥΣΚΕΥΑΣΙΑΣ (συνέχεια)									P200	
Πίνακας 2 : ΥΓΡΟΠΟΙΗΜΕΝΑ ΑΕΡΙΑ ΚΑΙ ΔΙΑΛΥΜΕΝΑ ΑΕΡΙΑ												
UN	ΟΝΟΜΑΣΙΑ ΚΑΙ ΠΕΡΙΓΡΑΦΗ	Κωδικός ταξινόμησης	LC ₅₀ ml/m ³	Κύλινδροι	Σωλήνες	Βαρέλια πίεσης	Δέσμες κυλίνδρων	Περιοδικότητα των δοκιμών, σε έτη ^a	Πίεση δοκιμής (σε bar) ^b	Λόγος πλήρωσης	Ειδικές διατάξεις συσκευασίας	
1001	ΑΚΕΤΥΛΕΝΙΟ, ΔΙΑΛΥΜΕΝΟ	4F		X			X	10	60		c, p	
1005	ΑΜΜΩΝΙΑ, ΑΝΥΔΡΗ	2TC	4000	X	X	X	X	5	29	0.54	b, ra	
1008	ΤΡΙΦΘΟΡΙΟΥΧΟ ΒΟΡΙΟ	2TC	387	X	X	X	X	5	225 300	0.715 0.86	a	
1009	ΒΡΩΜΟΤΡΙΦΘΟΡΟΜΕΘΑΝΙΟ (ΨΥΚΤΙΚΟ ΑΕΡΙΟ R13B1)	2A		X	X	X	X	10	42 120 250	1.13 1.44 1.60	ra ra ra	
1010	ΒΟΥΤΑΔΙΕΝΙΑ, ΣΤΑΘΕΡΟΠΟΙΗ- ΜΕΝΑ (1,2 – βουταδιένιο) ή	2F		X	X	X	X	10	10	0.59	ra	
1010	ΒΟΥΤΑΔΙΕΝΙΑ, ΣΤΑΘΕΡΟΠΟΙΗ- ΜΕΝΑ (1,3 – βουταδιένιο) ή	2F		X	X	X	X	10	10	0.55	ra	
1010	ΒΟΥΤΑΔΙΕΝΙΑ ΚΑΙ ΥΔΡΟΓΟ- ΝΑΝΘΡΑΚΕΣ ΣΕ ΜΕΙΓΜΑ ΣΤΑΘΕΡΟΠΟΙΗΜΕΝΑ	2F		X	X	X	X	10	10	0.50	ra, v z	
1011	ΒΟΥΤΑΝΙΟ	2F		X	X	X	X	10	10	0.52	ra, v	
1012	ΜΕΙΓΜΑΤΑ ΒΟΥΤΥΛΕΝΙΟΥ ή	2F		X	X	X	X	10	10	0.50	ra, z	
1012	1-ΒΟΥΤΥΛΕΝΙΟ ή	2F		X	X	X	X	10	10	0.53		
1012	CIS-2-ΒΟΥΤΥΛΕΝΙΟ ή	2F		X	X	X	X	10	10	0.55		
1012	TRANS-2-ΒΟΥΤΥΛΕΝΙΟ	2F		X	X	X	X	10	10	0.54		
1013	ΔΙΟΞΕΙΔΙΟ ΤΟΥ ΑΝΘΡΑΚΑ	2A		X	X	X	X	10	190 250	0.68 0.76	ra ra	
1017	ΧΛΩΡΙΟ	2TC	293	X	X	X	X	5	22	1.25	a, ra	
1018	ΧΛΩΡΙΔΙΦΘΟΡΟ-ΜΕΘΑΝΙΟ (ΨΥΚΤΙΚΟ ΑΕΡΙΟ R22)	2A		X	X	X	X	10	27	1.03	ra	
1020	ΧΛΩΡΟΠΕΤΡΑΦΘΟΡΑΙΘΑΝΙΟ (ΨΥΚΤΙΚΟ ΑΕΡΙΟ R115)	2A		X	X	X	X	10	25	1.05	ra	
1021	1-ΧΛΩΡΟ-1,2,2,2- ΤΕΤΡΑΦΘΟΡΑΙΘΑΝΙΟ (ΨΥΚΤΙΚΟ ΑΕΡΙΟ R124)	2A		X	X	X	X	10	11	1.20	ra	
1022	ΧΛΩΡΟΤΡΙΦΘΟΡΟ-ΜΕΘΑΝΙΟ (ΨΥΚΤΙΚΟ ΑΕΡΙΟ R13)	2A		X	X	X	X	10	100 120 190 250	0.83 0.90 1.04 1.11	ra ra ra ra	
1026	ΚΥΑΝΟΓΟΝΟ	2TF	350	X	X	X	X	5	100	0.70	ra, u	
1027	ΚΥΚΛΟΠΡΟΠΑΝΙΟ	2F		X	X	X	X	10	18	0.55	ra	
1028	ΔΙΧΛΩΡΟΔΙΦΘΟΡΟ-ΜΕΘΑΝΙΟ (ΨΥΚΤΙΚΟ ΑΕΡΙΟ R12)	2A		X	X	X	X	10	16	1.15	ra	
1029	ΔΙΧΛΩΡΟΦΘΟΡΟΜΕΘΑΝΙΟ (ΨΥΚΤΙΚΟ ΑΕΡΙΟ R21)	2A		X	X	X	X	10	10	1.23	ra	

P200		ΟΔΗΓΙΑ ΣΥΣΚΕΥΑΣΙΑΣ (συνέχεια)								P200	
Πίνακας 2 : ΥΓΡΟΠΟΙΗΜΕΝΑ ΑΕΡΙΑ ΚΑΙ ΔΙΑΛΥΜΕΝΑ ΑΕΡΙΑ											
UN	ΟΝΟΜΑΣΙΑ ΚΑΙ ΠΕΡΙΓΡΑΦΗ	Κωδικός ταξινόμησης	LC ₅₀ ml/m ³	Κύλινδροι	Σωλήνες	Βαρέλια πίεσης	Δέσμες κυλίνδρων	Περιοδικότητα των δοκιμών, (σε έτη) ^a	Πίεση δοκιμής (σε bar) ^b	Λόγος πλήρωσης	Ειδικές διατάξεις συσκευασίας
1030	1,1-ΔΙΦΘΟΡΟΑΙΘΑΝΙΟ (ΨΥΚΤΙΚΟ ΑΕΡΙΟ R152a)	2F		X	X	X	X	10	16	0.79	ra
1032	ΔΙΜΕΘΥΛΑΜΙΝΗ, ΑΝΥΔΡΗ	2F		X	X	X	X	10	10	0.59	b, ra
1033	ΔΙΜΕΘΥΛΑΙΘΕΡΑΣ	2F		X	X	X	X	10	18	0.58	ra
1035	ΑΙΘΑΝΙΟ	2F		X	X	X	X	10	95 120 300	0.25 0.30 0.40	ra ra ra
1036	ΕΘΥΛΑΜΙΝΗ	2F		X	X	X	X	10	10	0.61	b, ra
1037	ΑΙΘΥΛΟ ΧΛΩΡΙΔΙΟ	2F		X	X	X	X	10	10	0.80	a, ra
1039	ΑΙΘΥΛΟ ΜΕΘΥΛΟ ΑΙΘΕΡΑΣ	2F		X	X	X	X	10	10	0.64	ra
1040	ΑΙΘΥΛΕΝΟΞΕΙΔΙΟ ή ΑΙΘΥΛΕΝΟΞΕΙΔΙΟ ΜΕ ΑΖΩΤΟ μέχρι συνολικής μέγιστης πίεσης 1MPa (10 bar) στους 50°C	2TF	2900	X	X	X	X	5	15	0.78	l, ra
1041	ΜΕΙΓΜΑ ΑΙΘΥΛΕΝΟΞΕΙΔΙΟΥ ΔΙΟΞΕΙΔΙΟΥ ΤΟΥ ΑΝΘΡΑΚΑ με περισσότερο από 9%, αλλά όχι περισσότερο από 87% αιθυλενοξείδιο	2F		X	X	X	X	10	190 250	0.66 0.75	ra ra
1043	ΛΙΠΑΣΜΑ ΑΜΜΩΝΙΩΣΗΣ ΔΙΑΛΥΜΑ με ελεύθερη αμμωνία	4A		X	X	X	X	5			b, z
1048	ΥΔΡΟΒΡΩΜΙΟ, ΑΝΥΔΡΟ	2TC	2860	X	X	X	X	5	60	1.51	a, d, ra
1050	ΥΔΡΟΧΛΩΡΙΟ, ΑΝΥΔΡΟ	2TC	2810	X	X	X	X	5	100 120 150 200	0.30 0.56 0.67 0.74	a, d, ra a, d, ra a, d, ra a, d, ra
1053	ΥΔΡΟΘΕΙΟ	2TF	712	X	X	X	X	5	48	0.67	d, ra, u
1055	ΙΣΟΒΟΥΤΥΛΕΝΙΟ	2F		X	X	X	X	10	10	0.52	ra
1058	ΥΓΡΟΠΟΙΗΜΕΝΑ ΑΕΡΙΑ, μη-εύφλεκτα, ιονισμένο με άζωτο, διοξείδιο του άνθρακα ή αέρα	2A		X	X	X	X	10	Πίεση δοκιμής = 1.5 x πίεση λειτουργίας		ra
1060	ΜΕΙΓΜΑ ΜΕΘΥΛΑΚΕΤΥΛΕΝΙΟΥ ΚΑΙ ΠΡΟΠΑΔΙΕΝΙΟΥ, ΣΤΑΘΕΡΟΠΟΙΗΜΕΝΟ	2F		X	X	X	X	10			c, ra, z
 Προπαδιένο με 1% έως 4% μεθυλακετυλένιο	2F		X	X	X	X	10	22	0.52	c, ra
 Μείγμα P1	2F		X	X	X	X	10	30	0.49	c, ra
 Μείγμα P2	2F		X	X	X	X	10	24	0.47	c, ra

P200		ΟΔΗΓΙΑ ΣΥΣΚΕΥΑΣΙΑΣ (συνέχεια)								P200	
Πίνακας 2 : ΥΓΡΟΠΟΙΗΜΕΝΑ ΑΕΡΙΑ ΚΑΙ ΔΙΑΛΥΜΕΝΑ ΑΕΡΙΑ											
UN	ΟΝΟΜΑΣΙΑ ΚΑΙ ΠΕΡΙΓΡΑΦΗ	Κωδικός ταξινόμησης	LC ₅₀ ml/m ³	Κυλίνδροι	Σωλήνες	Βαρέλια πίεσης	Δέμετες κυλίνδρων	Περιοδικότητα των δοκιμών, (σε έτη) ^a	Πίεση δοκιμής (σε bar) ^b	Λόγος πλήρωσης	Ειδικές διατάξεις συσκευασίας
1061	ΜΕΘΥΛΑΜΙΝΗ, ΑΝΥΔΡΗ	2F		X	X	X	X	10	13	0.58	b, ra
1062	ΜΕΘΥΛΟ ΒΡΩΜΙΔΙΟ με όχι περισσότερο από 2% χλωροπικρίνη	2T	850	X	X	X	X	5	10	1.51	a
1063	ΜΕΘΥΛΟ ΧΛΩΡΙΔΙΟ (ΨΥΚΤΙΚΟ ΑΕΡΙΟ R 40)	2F		X	X	X	X	10	17	0.81	a, ra
1064	ΜΕΘΥΛΟ ΜΕΡΚΑΠΤΑΝΗ	2TF	1350	X	X	X	X	5	10	0.78	d, ra, u
1067	ΤΕΤΡΟΞΕΙΔΙΟ ΔΙΑΖΩΤΟΥ (ΔΙΟΞΕΙΔΙΟ ΤΟΥ ΑΖΩΤΟΥ)	2TOC	115	X		X	X	5	10	1.30	k
1069	ΝΙΤΡΟΖΥΛΟΧΛΩΡΙΔΙΟ	2TC	35	X			X	5	13	1.10	k, ra
1070	ΥΠΟΞΕΙΔΙΟ ΤΟΥ ΑΖΩΤΟΥ	2O		X	X	X	X	10	180 225 250	0.68 0.74 0.75	
1075	ΑΕΡΙΑ ΠΕΤΡΕΛΑΙΟΥ ΥΓΡΟΠΟΙΗΜΕΝΑ (ΥΓΡΑΕΡΙΑ)	2F		X	X	X	X	10			v, z
1076	ΦΩΣΓΕΝΙΟ	2TC	5	X		X	X	5	20	1.23	a, k, ra
1077	ΠΡΟΠΥΛΕΝΙΟ	2F		X	X	X	X	10	27	0.43	ra
1078	ΨΥΚΤΙΚΑ ΑΕΡΙΑ, Ε.Α.Ο.	2A		X	X	X	X	10			ra, z
	Μείγμα F1	2A		X	X	X	X	10	12	1.23	
	Μείγμα F2	2A		X	X	X	X	10	18	1.15	
	Μείγμα F3	2A		X	X	X	X	10	29	1.03	
1079	ΔΙΟΞΕΙΔΙΟ ΤΟΥ ΘΕΙΟΥ	2TC	2520	X	X	X	X	5	12	1.23	ra
1080	ΕΞΑΦΘΟΡΙΟΥΧΟ ΘΕΙΟ	2A		X	X	X	X	10	70 140 160	1.06 1.34 1.38	ra ra ra
1081	ΤΕΤΡΑΦΘΟΡΑΙΘΥΛΕΝΙΟ, ΣΤΑΘΕΡΟΠΟΙΗΜΕΝΟ	2F		X	X	X	X	10	200		m, o, ra
1082	ΤΡΙΦΘΟΡΟΧΛΩΡΟ-ΑΙΘΥΛΕΝΙΟ, ΣΤΑΘΕΡΟΠΟΙΗΜΕΝΟ	2TF	2000	X	X	X	X	5	19	1.13	ra, u
1083	ΤΡΙΜΕΘΥΛΟΑΜΙΝΗ, ΑΝΥΔΡΗ	2F		X	X	X	X	10	10	0.56	b, ra
1085	ΒΙΝΥΛΟΒΡΩΜΙΔΙΟ, ΣΤΑΘΕΡΟΠΟΙΗΜΕΝΟ	2F		X	X	X	X	10	10	1.37	a, ra
1086	ΒΙΝΥΛΟ ΧΛΩΡΙΔΙΟ, ΣΤΑΘΕΡΟΠΟΙΗΜΕΝΟ	2F		X	X	X	X	10	12	0.81	a, ra
1087	ΒΙΝΥΛΟ ΜΕΘΥΛ ΑΙΘΕΡΑΣ, ΣΤΑΘΕΡΟΠΟΙΗΜΕΝΟΣ	2F		X	X	X	X	10	10	0.67	ra
1581	ΜΕΙΓΜΑ ΧΛΩΡΟΠΙΚΡΙΝΗΣ ΚΑΙ ΜΕΘΥΛΟ ΒΡΩΜΙΔΙΟΥ με περισσότερο από 2% χλωροπικρίνη	2T	850	X	X	X	X	5	10	1.51	a
1582	ΜΕΙΓΜΑ ΧΛΩΡΟΠΙΚΡΙΝΗΣ ΚΑΙ ΜΕΘΥΛΟ ΧΛΩΡΙΔΙΟΥ	2T	d	X	X	X	X	5	17	0.81	a

P200		ΟΔΗΓΙΑ ΣΥΣΚΕΥΑΣΙΑΣ (συνέχεια)										P200	
Πίνακας 2 : ΥΓΡΟΠΟΙΗΜΕΝΑ ΑΕΡΙΑ ΚΑΙ ΔΙΑΛΥΜΕΝΑ ΑΕΡΙΑ													
UN	ΟΝΟΜΑΣΙΑ ΚΑΙ ΠΕΡΙΓΡΑΦΗ	Κωδικός ταξινόμησης	L _{C50} ml/m ³	Κύλινδροι	Σωλήνες	Βαρέλια πίεσης	Δέσμες κυλίνδρων	Περιοδικότητα του δοκιμών, (σε έτη) ^a	Πίεση δοκιμής (σε bar) ^b	Λόγος πλήρωσης	Ειδικές διατάξεις συσκευασίας		
1589	ΧΛΩΡΙΟΥΧΟ ΚΥΑΝΟΓΟΝΟ, ΣΤΑΘΕΡΟΠΟΙΗΜΕΝΟ	2TC	80	X			X	5	20	1.03	k		
1741	ΤΡΙΧΛΩΡΙΟΥΧΟ ΒΟΡΙΟ	2TC	2541	X	X	X	X	5	10	1.19	a, ra		
1749	ΤΡΙΦΘΟΡΙΟΥΧΟ ΧΛΩΡΙΟ	2TOC	299	X	X	X	X	5	30	1.40	a		
1858	ΕΞΑΦΘΟΡΟΠΡΟΠΥΛΕΝΙΟ (ΨΥΚΤΙΚΟ ΑΕΡΙΟ R1216)	2A		X	X	X	X	10	22	1.11	ra		
1859	ΤΕΤΡΑΦΘΟΡΙΟΥΧΟ ΠΥΡΙΤΙΟ	2TC	450	X	X	X	X	5	200 300	0.74 1.10	a		
1860	ΒΙΝΥΛΟ ΦΘΟΡΙΔΙΟ, ΣΤΑΘΕΡΟΠΟΙΗΜΕΝΟ	2F		X	X	X	X	10	250	0.64	a, ra		
1911	ΔΙΒΟΡΑΝΙΟ	2TF	80	X			X	5	250	0.07	d, k, o		
1912	ΜΕΙΓΜΑ ΜΕΘΥΛΟΧΛΩΡΙΔΙΟΥ ΚΑΙ ΜΕΘΥΛΕΝΟΧΛΩΡΙΔΙΟΥ	2F		X	X	X	X	10	17	0.81	a, ra		
1952	ΜΕΙΓΜΑ ΔΙΟΞΕΙΔΙΟΥ ΤΟΥ ΑΝΘΡΑΚΑ ΚΑΙ ΑΙΘΥΛΕΝΟΞΕΙΔΙΟΥ με όχι περισσότερο από 9% αιθυλενοξείδιο	2A		X	X	X	X	10	190 250	0.66 0.75	ra ra		
1958	1,2 ΔΙΧΛΩΡΟ-1,1,2,2- ΤΕΤΡΑΦΘΟΡΟ-ΑΙΘΑΝΙΟ (ΨΥΚΤΙΚΟ ΑΕΡΙΟ R114)	2A		X	X	X	X	10	10	1.30	ra		
1959	1,1-ΔΙΦΘΟΡΟΑΙΘΥΛΕΝΙΟ (ΨΥΚΤΙΚΟ ΑΕΡΙΟ R1132a)	2F		X	X	X	X	10	250	0.77	ra		
1962	ΑΙΘΥΛΕΝΙΟ	2F		X	X	X	X	10	225 300	0.34 0.38			
1965	ΑΕΡΙΟ ΜΕΙΓΜΑ ΥΔΡΟΓΟΝΑΝΘΡΑΚΩΝ, ΥΓΡΟΠΟΙΗΜΕΝΟ, Ε.Α.Ο.	2F		X	X	X	X	10		^b	ra, ta, v, z		
	Μείγμα Α	2F						10	10	0.50			
	Μείγμα Α01	2F						10	15	0.49			
	Μείγμα Α02	2F						10	15	0.48			
	Μείγμα Α0	2F						10	15	0.47			
	Μείγμα Α1	2F						10	20	0.46			
	Μείγμα Β1	2F						10	25	0.45			
	Μείγμα Β2	2F						10	25	0.44			
	Μείγμα Β	2F						10	25	0.43			
	Μείγμα C	2F						10	30	0.42			
1967	ΕΝΤΟΜΟΚΤΟΝΟ ΑΕΡΙΟ, ΤΟΞΙΚΟ, Ε.Α.Ο.	2T		X	X	X	X	5			z		
1968	ΕΝΤΟΜΟΚΤΟΝΟ ΑΕΡΙΟ, Ε.Α.Ο.	2A		X	X	X	X	10			ra, z		
1969	ΙΣΟΒΟΥΤΑΝΙΟ	2F		X	X	X	X	10	10	0.49	ra, v		

P200		ΟΔΗΓΙΑ ΣΥΣΚΕΥΑΣΙΑΣ (συνέχεια)									P200	
Πίνακας 2 : ΥΓΡΟΠΟΙΗΜΕΝΑ ΑΕΡΙΑ ΚΑΙ ΔΙΑΛΥΜΕΝΑ ΑΕΡΙΑ												
UN	ΟΝΟΜΑΣΙΑ ΚΑΙ ΠΕΡΙΓΡΑΦΗ	Κωδικός ταξινόμησης	LC ₅₀ ml/m ³	Κύλινδροι	Σωλήνες	Βαρέλια πίεσης	Δέσμες κυλίνδρων	Περιοδικότητα των δοκιμών, (σε έτη) ^a	Πίεση δοκιμής (σε bar) ^b	Λόγος πλήρωσης	Ειδικές διατάξεις συσκευασίας	
1973	ΜΕΙΓΜΑ ΧΛΩΡΟΔΙΦΘΟΡΟΜΕΘΑΝΙΟΥ ΚΑΙ ΧΛΩΡΟΠΕΝΤΑΦΘΟΡΟ-ΑΙΘΑΝΙΟΥ με σταθερό σημείο βρασμού, με περίπου 49% χλωροδιφθορομεθάνιο (ΨΥΚΤΙΚΟ ΑΕΡΙΟ R502)	2A		X	X	X	X	10	31	1.01	ra	
1974	ΧΛΩΡΟΔΙΦΘΟΡΟΒΡΩΜΟ-ΜΕΘΑΝΙΟ (R12B1)	2A		X	X	X	X	10	10	1.61	ra	
1975	ΜΕΙΓΜΑ ΝΙΤΡΙΚΟΥ ΟΞΕΙΔΙΟΥ ΚΑΙ ΤΕΤΡΟΞΕΙΔΙΟΥ ΔΙΑΖΩΤΟΥ (ΜΕΙΓΜΑ ΜΟΝΟΞΕΙΔΙΟΥ ΤΟΥ ΑΖΩΤΟΥ ΚΑΙ ΔΙΟΞΕΙΔΙΟΥ ΤΟΥ ΑΖΩΤΟΥ)	2TOC	115	X		X	X	5			k, z	
1976	ΟΚΤΑΦΘΟΡΟΚΥΚΛΟΒΟΥΤΑΝΙΟ (ΨΥΚΤΙΚΟ ΑΕΡΙΟ RC318)	2A		X	X	X	X	10	11	1.32	ra	
1978	ΠΡΟΠΑΝΙΟ	2F		X	X	X	X	10	23	0.43	ra, v	
1982	ΤΕΤΡΑΦΘΟΡΟΜΕΘΑΝΙΟ, (ΨΥΚΤΙΚΟ ΑΕΡΙΟ R14)	2A		X	X	X	X	10	200 300	0.71 0.90		
1983	1-ΧΛΩΡΟ-2,2,2-ΤΡΙΦΘΟΡΟΑΙΘΑΝΙΟ (ΨΥΚΤΙΚΟ ΑΕΡΙΟ R133a)	2A		X	X	X	X	10	10	1.18	ra	
1984	ΤΡΙΦΘΟΡΟΜΕΘΑΝΙΟ (ΨΥΚΤΙΚΟ ΑΕΡΙΟ R23)	2A		X	X	X	X	10	190 250	0.88 0.96	ra ra	
2035	1,1,1-ΤΡΙΦΘΟΡΟΑΙΘΑΝΙΟ (ΨΥΚΤΙΚΟ ΑΕΡΙΟ R143a)	2F		X	X	X	X	10	35	0.73	ra	
2036	ΞΕΝΟΝ	2A		X	X	X	X	10	130	1.28		
2044	2,2-ΔΙΜΕΘΥΛΟΠΡΟΠΑΝΙΟ	2F		X	X	X	X	10	10	0.53	ra	
2073	ΔΙΑΛΥΜΑ ΑΜΜΩΝΙΑΣ, σχετικής πυκνότητας λιγότερης από 0.88 στους 15°C, στο νερό	4A										
	με περισσότερο από 35% και όχι περισσότερο από 40% αμμωνία	4A		X	X	X	X	5	10	0.80	b	
	με περισσότερο από 40% και όχι περισσότερο από 50% αμμωνία	4A		X	X	X	X	5	12	0.77	b	
2188	ΑΡΣΙΝΗ	2TF	20	X			X	5	42	1.10	d, k	
2189	ΔΙΧΛΩΡΟΣΙΛΑΝΙΟ	2TFC	314	X	X	X	X	5	10 200	0.90 1.08	a	
2191	ΣΟΥΛΦΟΥΡΥΛΟ-ΦΘΟΡΙΔΙΟ	2T	3020	X	X	X	X	5	50	1.10	u	
2192	ΓΕΡΜΑΝΙΟ ^c	2TF	620	X	X	X	X	5	250	0.064	d, r, ra, q	
2193	ΕΞΑΦΘΟΡΟΑΙΘΑΝΙΟ, (ΨΥΚΤΙΚΟ ΑΕΡΙΟ R116)	2A		X	X	X	X	10	200	1.13		

P200		ΟΔΗΓΙΑ ΣΥΣΚΕΥΑΣΙΑΣ (συνέχεια)										P200	
Πίνακας 2 : ΥΓΡΟΠΟΙΗΜΕΝΑ ΑΕΡΙΑ ΚΑΙ ΔΙΑΛΥΜΕΝΑ ΑΕΡΙΑ													
UN	ΟΝΟΜΑΣΙΑ ΚΑΙ ΠΕΡΙΓΡΑΦΗ	Κωδικός ταξινόμησης	LC ₅₀ ml/m ³	Κύλινδροι	Σωλήνες	Βαρέλια πίεσης	Δείκτες κολίνδρων	Περιοδικότητα των δοκιμών, (σε έτη) ^a	Πίεση δοκιμής (σε bar) ^b	Λόγος πλήρωσης	Ειδικές διατάξεις συσκευασίας		
2194	ΕΞΑΦΘΟΡΙΟΥΧΟ ΣΕΛΗΝΙΟ	2TC	50	X			X	5	36	1.46	k, ra		
2195	ΕΞΑΦΘΟΡΙΟΥΧΟ ΤΕΛΛΟΥΡΙΟ	2TC	25	X			X	5	20	1.00	k, ra		
2196	ΕΞΑΦΘΟΡΙΟΥΧΟ ΒΟΛΦΡΑΜΙΟ	2TC	160	X			X	5	10	3.08	a, k, ra		
2197	ΥΔΡΟΪΩΔΙΟ, ΑΝΥΔΡΟ	2TC	2860	X	X	X	X	5	23	2.25	a, d, ra		
2198	ΠΕΝΤΑΦΘΟΡΙΟΥΧΟΣ ΦΩΣΦΟΡΟΣ	2TC	190	X			X	5	200 300	0.90 1.25	k k		
2199	ΦΩΣΦΙΝΗ ^c	2TF	20	X			X	5	225 250	0.30 0.45	d, k, ra, q d, k, q, ra		
2200	ΠΡΟΠΑΔΙΕΝΙΟ, ΣΤΑΘΕΡΟΠΟΙΗΜΕΝΟ	2F		X	X	X	X	10	22	0.50	ra		
2202	ΥΔΡΟΣΕΛΗΝΙΟ, ΑΝΥΔΡΟ	2TF	2	X			X	5	31	1.60	k		
2203	ΣΙΛΑΝΙΟ ^c	2F		X	X	X	X	10	225 250	0.32 0.36	q q		
2204	ΚΑΡΒΟΝΥΛΟΣΟΥΛΦΙΔΙΟ	2TF	1700	X	X	X	X	5	30	0.87	ra, u		
2417	ΚΑΡΒΟΝΥΛΟΦΘΟΡΙΔΙΟ	2TC	360	X	X	X	X	5	200 300	0.47 0.70			
2418	ΤΕΤΡΑΦΘΟΡΙΟΥΧΟ ΘΕΙΟ	2TC	40	X			X	5	30	0.91	a, k, ra		
2419	ΒΡΩΜΟΤΡΙΦΘΟΡΟ-ΑΙΘΥΛΕΝΙΟ	2F		X	X	X	X	10	10	1.19	ra		
2420	ΕΞΑΦΘΟΡΟΑΚΕΤΟΝΗ	2TC	470	X	X	X	X	5	22	1.08	ra		
2421	ΤΡΙΟΞΕΙΔΙΟ ΤΟΥ ΑΖΩΤΟΥ	2TOC	ΑΠΑΓΟΡΕΥΕΤΑΙ Η ΜΕΤΑΦΟΡΑ										
2422	ΟΚΤΑΦΘΟΡΟΒΟΥΤ-2-ΕΝΙΟ (ΨΥΚΤΙΚΟ ΑΕΡΙΟ R1318)	2A		X	X	X	X	10	12	1.34	ra		
2424	ΟΚΤΑΦΘΟΡΟΠΡΟΠΑΝΙΟ (ΨΥΚΤΙΚΟ ΑΕΡΙΟ R218)	2A		X	X	X	X	10	25	1.04	ra		
2451	ΤΡΙΦΘΟΡΙΟΥΧΟ ΑΖΩΤΟ	2O		X	X	X	X	10	200	0.50			
2452	ΑΙΘΥΛΑΚΕΤΥΛΕΝΙΟ, ΣΤΑΘΕΡΟΠΟΙΗΜΕΝΟ	2F		X	X	X	X	10	10	0.57	c, ra		
2453	ΑΙΘΥΛΟΦΘΟΡΙΔΙΟ (ΨΥΚΤΙΚΟ ΑΕΡΙΟ R161)	2F		X	X	X	X	10	30	0.57	ra		
2454	ΜΕΘΥΛΟΦΘΟΡΙΔΙΟ (ΨΥΚΤΙΚΟ ΑΕΡΙΟ R41)	2F		X	X	X	X	10	300	0.63	ra		
2455	ΝΙΤΡΩΔΕΣ ΜΕΘΥΛΙΟ	2A	ΑΠΑΓΟΡΕΥΕΤΑΙ Η ΜΕΤΑΦΟΡΑ										
2517	1-ΧΛΩΡΟ-1,1-ΔΙΦΘΟΡΟΑΙΘΑΝΙΟ (ΨΥΚΤΙΚΟ ΑΕΡΙΟ R142 b)	2F		X	X	X	X	10	10	0.99	ra		

P200		ΟΔΗΓΙΑ ΣΥΣΚΕΥΑΣΙΑΣ (συνέχεια)								P200	
Πίνακας 2 : ΥΓΡΟΠΟΙΗΜΕΝΑ ΑΕΡΙΑ ΚΑΙ ΔΙΑΛΥΜΕΝΑ ΑΕΡΙΑ											
UN	ΟΝΟΜΑΣΙΑ ΚΑΙ ΠΕΡΙΓΡΑΦΗ	Κωδικός ταξινόμησης	LC ₅₀ ml/m ³	Κυλίνδροι	Σωλήνες	Βαρέλια πίεσης	Δέμες κυλίνδρων	Περιοδικότητα των δοκιμών, (σε έτη) ^a	Πίεση δοκιμής (σε bar) ^b	Λόγος πλήρωσης	Ειδικές διατάξεις συσκευασίας
2534	ΜΕΘΥΛΟΧΛΩΡΟΣΙΛΑΝΙΟ	2TFC	600	X	X	X	X	5			ra, z
2548	ΠΕΝΤΑΦΘΟΡΙΟΥΧΟ ΧΛΩΡΙΟ	2TOC	122	X			X	5	13	1.49	a, k
2599	ΑΖΕΟΤΡΟΠΙΚΟ ΜΕΙΓΜΑ ΧΛΩΡΟΤΡΙΦΘΟΡΟ-ΜΕΘΑΝΙΟΥ ΚΑΙ ΤΡΙΦΘΟΡΟΜΕΘΑΝΙΟΥ, με περίπου 60% χλωροτριφθορομεθάνιο (ΨΥΚΤΙΚΟ ΑΕΡΙΟ R503)	2A		X	X	X	X	10	31 42 100	0.12 0.17 0.64	ra ra ra
2601	ΚΥΚΛΟΒΟΥΤΑΝΙΟ	2F		X	X	X	X	10	10	0.63	ra
2602	ΑΖΕΟΤΡΟΠΙΚΟ ΜΕΙΓΜΑ ΔΙΧΛΩΡΟΔΙΦΘΟΡΟ-ΜΕΘΑΝΙΟΥ ΚΑΙ 1,1-ΔΙΦΘΟΡΟΑΙΘΑΝΙΟΥ, με περίπου 74% διγλωροδιφθορομεθάνιο (ΨΥΚΤΙΚΟ ΑΕΡΙΟ R500)	2A		X	X	X	X	10	22	1.01	ra
2676	ΑΝΤΙΜΟΝΙΝΗ	2TF	20	X			X	5	200	0.49	k, r, ra
2901	ΧΛΩΡΙΟΥΧΟ ΒΡΩΜΙΟ	2TOC	290	X	X	X	X	5	10	1.50	a
3057	ΤΡΙΦΘΟΡΟΑΚΕΤΥΛΟΧΛΩΡΙΔΙΟ	2TC	10	X		X	X	5	17	1.17	k, ra
3070	ΜΕΙΓΜΑ ΑΙΘΥΛΕΝΟΞΕΙΔΙΟΥ ΚΑΙ ΔΙΧΛΩΡΟΔΙΦΘΟΡΟ-ΜΕΘΑΝΙΟΥ με όχι περισσότερο από 12.5% αιθυλενοξειδίο	2A		X	X	X	X	10	18	1.09	ra
3083	ΥΠΕΡΧΛΩΡΥΛΟΦΘΟΡΙΔΙΟ	2TO	770	X	X	X	X	5	33	1.21	u
3153	ΥΠΕΡΦΘΟΡΙΟ (ΜΕΘΥΛΟ ΒΙΝΥΛ ΑΙΘΕΡΑΣ)	2F		X	X	X	X	10	20	0.75	ra
3154	ΥΠΕΡΦΘΟΡΙΟ (ΑΙΘΥΛΟ ΒΙΝΥΛ ΑΙΘΕΡΑΣ)	2F		X	X	X	X	10	10	0.98	ra
3157	ΥΓΡΟΠΟΙΗΜΕΝΟ ΑΕΡΙΟ, ΟΞΕΙΔΩΤΙΚΟ, Ε.Α.Ο.	2O		X	X	X	X	10			z
3159	1,1,1,2-ΤΕΤΡΑΦΘΟΡΟΑΙΘΑΝΙΟ (ΨΥΚΤΙΚΟ ΑΕΡΙΟ R134a)	2A		X	X	X	X	10	18	1.05	ra
3160	ΥΓΡΟΠΟΙΗΜΕΝΟ ΑΕΡΙΟ, ΤΟΞΙΚΟ, ΕΥΦΛΕΚΤΟ, Ε.Α.Ο.	2TF	≤ 5000	X	X	X	X	5			ra, z
3161	ΥΓΡΟΠΟΙΗΜΕΝΟ ΑΕΡΙΟ, ΕΥΦΛΕΚΤΟ, Ε.Α.Ο.	2F		X	X	X	X	10			ra, z
3162	ΥΓΡΟΠΟΙΗΜΕΝΟ ΑΕΡΙΟ, ΤΟΞΙΚΟ, Ε.Α.Ο.	2T	≤ 5000	X	X	X	X	5			z
3163	ΥΓΡΟΠΟΙΗΜΕΝΟ ΑΕΡΙΟ, Ε.Α.Ο.	2A		X	X	X	X	10			ra, z
3220	ΠΕΝΤΑΦΘΟΡΟΑΙΘΑΝΙΟ (ΨΥΚΤΙΚΟ ΑΕΡΙΟ R125)	2A		X	X	X	X	10	49 35	0.95 0.87	ra ra

P200		ΟΔΗΓΙΑ ΣΥΣΚΕΥΑΣΙΑΣ (συνέχεια)										P200	
Πίνακας 2 : ΥΓΡΟΠΟΙΗΜΕΝΑ ΑΕΡΙΑ ΚΑΙ ΔΙΑΛΥΜΕΝΑ ΑΕΡΙΑ													
UN	ΟΝΟΜΑΣΙΑ ΚΑΙ ΠΕΡΙΓΡΑΦΗ	Κωδικός ταξινόμησης	LC ₅₀ ml/m ³	Κυλίνδροι	Σωλήνες	Βαρέλια πίεσης	Δέσμες κυλίνδρων	Περιοδικότητα των δοκιμών, (σε έτη) ^a	Πίεση δοκιμής (σε bar) ^b	Λόγος πλήρωσης	Ειδικές διατάξεις συσκευασίας		
3252	ΔΙΦΘΟΡΟΜΕΘΑΝΙΟ (ΨΥΚΤΙΚΟ ΑΕΡΙΟ R32)	2F		X	X	X	X	10	48	0.78	ra		
3296	ΕΠΤΑΦΘΟΡΟΠΡΟΠΑΝΙΟ (ΨΥΚΤΙΚΟ ΑΕΡΙΟ R227)	2A		X	X	X	X	10	13	1.21	ra		
3297	ΜΕΙΓΜΑ ΑΙΘΥΛΕΝΟΞΕΙΔΙΟΥ ΚΑΙ ΧΛΩΡΟΤΕΤΡΑΦΘΟΡΟ-ΑΙΘΑΝΙΟΥ με όχι περισσότερο από 8.8% αιθυλενοξείδιο	2A		X	X	X	X	10	10	1.16	ra		
3298	ΜΕΙΓΜΑ ΑΙΘΥΛΕΝΟΞΕΙΔΙΟΥ ΚΑΙ ΠΕΝΤΑΦΘΟΡΟΑΙΘΑΝΙΟΥ με όχι περισσότερο από 7.9% αιθυλενοξείδιο	2A		X	X	X	X	10	26	1.02	ra		
3299	ΜΕΙΓΜΑ ΑΙΘΥΛΕΝΟΞΕΙΔΙΟΥ ΚΑΙ ΤΕΤΡΑΦΘΟΡΟΑΙΘΑΝΙΟΥ με όχι περισσότερο από 5.6% αιθυλενοξείδιο	2A		X	X	X	X	10	17	1.03	ra		
3300	ΜΕΙΓΜΑ ΑΙΘΥΛΕΝΟΞΕΙΔΙΟΥ ΚΑΙ ΔΙΟΞΕΙΔΙΟΥ ΤΟΥ ΑΝΘΡΑΚΑ με περισσότερο από 87% αιθυλενοξείδιο	2TF	Περισσότερο από 2900	X	X	X	X	5	28	0.73	ra		
3307	ΥΓΡΟΠΟΙΗΜΕΝΟ ΑΕΡΙΟ, ΤΟΞΙΚΟ, ΟΞΕΙΔΩΤΙΚΟ, Ε.Α.Ο.	2TO	≤ 5000	X	X	X	X	5			z		
3308	ΥΓΡΟΠΟΙΗΜΕΝΟ ΑΕΡΙΟ, ΤΟΞΙΚΟ, ΔΙΑΒΡΩΤΙΚΟ, Ε.Α.Ο.	2TC	≤ 5000	X	X	X	X	5			ra, z		
3309	ΥΓΡΟΠΟΙΗΜΕΝΟ ΑΕΡΙΟ, ΤΟΞΙΚΟ, ΕΥΦΛΕΚΤΟ, ΔΙΑΒΡΩΤΙΚΟ, Ε.Α.Ο.	2TFC	≤ 5000	X	X	X	X	5			ra, z		
3310	ΥΓΡΟΠΟΙΗΜΕΝΟ ΑΕΡΙΟ, ΤΟΞΙΚΟ, ΟΞΕΙΔΩΤΙΚΟ, ΔΙΑΒΡΩΤΙΚΟ, Ε.Α.Ο.	2TOC	≤ 5000	X	X	X	X	5			z		
3318	ΔΙΑΛΥΜΑ ΑΜΜΩΝΙΑΣ, σχετική πυκνότητα λιγότερη από 0.880 kg/l στους 15 °C στο νερό, με περισσότερο από 50% αμμωνία	4TC		X	X	X	X	5			b		
3337	ΨΥΚΤΙΚΟ ΑΕΡΙΟ R404A (Πενταφθοροαιθάνιο, 1,1,1-τριφθοροαιθάνιο, και 1,1,1,2-τετραφθοροαιθάνιο ζεοτροπικό μείγμα με περίπου 44% πενταφθοροαιθάνιο και 52% 1,1,1-τριφθοροαιθάνιο)	2A		X	X	X	X	10	36	0.82	ra		
3338	ΨΥΚΤΙΚΟ ΑΕΡΙΟ R407A (Διφθορομεθάνιο, πενταφθοροαιθάνιο και 1,1,2,2 τετραφθοροαιθάνιο ζεοτροπικό μείγμα με περίπου 20% διφθορομεθάνιο και 40% πενταφθοροαιθάνιο)	2A		X	X	X	X	10	32	0.94	ra		

P200		ΟΔΗΓΙΑ ΣΥΣΚΕΥΑΣΙΑΣ (συνέχεια)								P200	
Πίνακας 2 : ΥΓΡΟΠΟΙΗΜΕΝΑ ΑΕΡΙΑ ΚΑΙ ΔΙΑΛΥΜΕΝΑ ΑΕΡΙΑ											
UN	ΟΝΟΜΑΣΙΑ ΚΑΙ ΠΕΡΙΓΡΑΦΗ	Κωδικός ταξινόμησης	LC ₅₀ ml/m ³	Κύλινδροι	Σωλήνες	Βαρέλια πίεσης	Δέσμες κυλίνδρων	Περιοδικότητα των δοκιμών, (σε έτη) ^a	Πίεση δοκιμής (σε bar) ^b	Λόγος πλήρωσης	Ειδικές διατάξεις συσκευασίας
3339	ΨΥΚΤΙΚΟ ΑΕΡΙΟ R407B (Διφθορομεθάνιο, πενταφθοροαιθάνιο, και 1,1,1,2-τετραφθοροαιθάνιο ζεοτροπικό μείγμα με περίπου 10% διφθορομεθάνιο και 70% πενταφθοροαιθάνιο)	2A		X	X	X	X	10	33	0.93	ra
3340	ΨΥΚΤΙΚΟ ΑΕΡΙΟ R407C (Διφθορομεθάνιο, πενταφθοροαιθάνιο, και 1,1,1,2-τετραφθοροαιθάνιο ζεοτροπικό μείγμα με περίπου 23% διφθορομεθάνιο και 25% πενταφθοροαιθάνιο)	2A		X	X	X	X	10	30	0.95	ra
3354	ΕΝΤΟΜΟΚΤΟΝΟ ΑΕΡΙΟ, ΕΥΦΛΕΚΤΟ, Ε.Α.Ο.	2F		X	X	X	X	10			ra, z
3355	ΕΝΤΟΜΟΚΤΟΝΟ ΑΕΡΙΟ, ΤΟΞΙΚΟ, ΕΥΦΛΕΚΤΟ, Ε.Α.Ο.	2TF		X	X	X	X	5			ra, z
3374	ΑΚΕΤΥΛΕΝΙΟ, ΕΛΕΥΘΕΡΟ ΔΙΑΛΥΤΗ	2F		X			X	5	60		c, p

^a Μη εφαρμόσιμη για δοχεία κατασκευασμένα από σύνθετα υλικά.

^b Για μείγματα του αριθμ. UN 1965, η μέγιστη επιτρεπόμενη μάζα πλήρωσης ανά λίτρο χωρητικότητας είναι ως εξής :

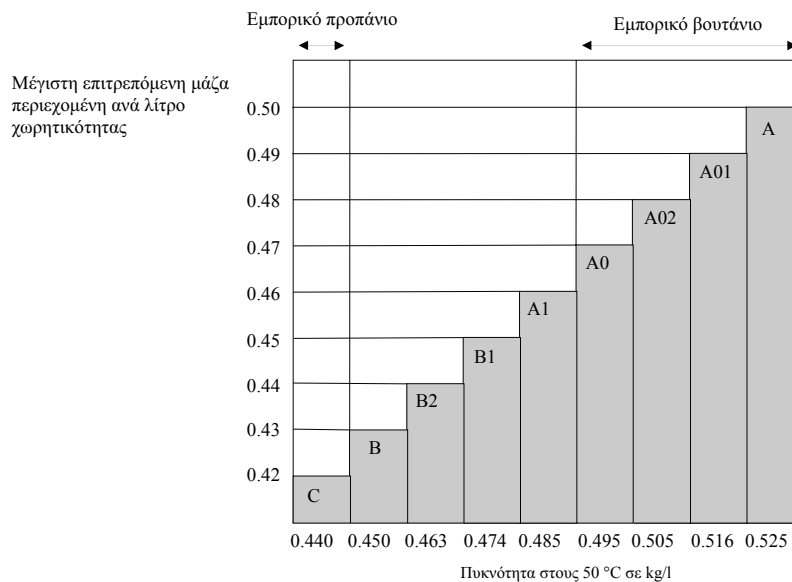

^c Θεωρείται πυροφορικό αέριο.

^d Θεωρείται ως τοξικό. Η τιμή LC₅₀ πρέπει να προσδιοριστεί.

P200		ΟΔΗΓΙΑ ΣΥΣΚΕΥΑΣΙΑΣ (συνέχεια)										P200	
Πίνακας 3 : ΟΥΣΙΕΣ ΠΟΥ ΔΕΝ ΑΝΗΚΟΥΝ ΣΤΗΝ ΚΛΑΣΗ 2													
UN	ΟΝΟΜΑΣΙΑ ΚΑΙ ΠΕΡΙΓΡΑΦΗ	Κλάση	Κωδικός ταξινόμησης	LC ₅₀ ml/m ³	Κύλινδροι	Σολήνες	Βαρέλια πίεσης	Δέσμες κυλίνδρων	Περιοδικότητα των δοκιμών, (σε έτη) ^a	Πίεση δοκιμής (σε bar) ^b	Λόγος πλήρωσης	Ειδικές διατάξεις συσκευασίας	
1051	ΥΔΡΟΚΥΑΝΙΟ, ΣΤΑΘΕΡΟΠΟΙΗΜΕΝΟ, περιέχον λιγότερο από 3% νερό	6.1	TF1	40	X			X	5	100	0.55	k	
1052	ΥΔΡΟΦΘΟΡΙΟ, ΑΝΥΔΡΟ	8	CT1	966	X		X	X	5	10	0.84	a, ab ac	
1745	ΠΕΝΤΑΦΘΟΡΙΟΥΧΟ ΒΡΩΜΙΟ	5.1	OTC	25	X		X	X	5	10	^b	k, ab ad	
1746	ΤΡΙΦΘΟΡΙΟΥΧΟ ΒΡΩΜΙΟ	5.1	OTC	50	X		X	X	5	10	^b	k, ab ad	
1790	ΥΔΡΟΦΘΟΡΙΚΟ ΟΞΥ, διάλυμα, με περισσότερο από 85% υδροφθορικό οξύ	8	CT1	966	X		X	X	5	10	0.84	ab ac	
2495	ΠΕΝΤΑΦΘΟΡΙΟΥΧΟ ΙΩΔΙΟ	5.1	OTC	120	X		X	X	5	10	^b	k, ab ad	

^a Μη εφαρμόσιμη για δοχεία κατασκευασμένα από σύνθετα υλικά.

^b Απαιτείται ένας ελάχιστος κενός χώρος 8% κατ' όγκο.

P201	ΟΔΗΓΙΑ ΣΥΣΚΕΥΑΣΙΑΣ	P201
Αυτή η οδηγία έχει εφαρμογή σε αριθμ. UN 3167, 3168 και 3169.		
Οι παρακάτω συσκευασίες επιτρέπονται :		
(1)	Κύλινδροι και δοχεία αερίων σύμφωνα με τις απαιτήσεις κατασκευής, δοκιμής και πλήρωσης που έχουν εγκριθεί από την αρμόδια αρχή.	
(2)	Οι ακόλουθες συνδυασμένες συσκευασίες υπό την προϋπόθεση ότι πληρούνται οι γενικές διατάξεις των 4.1.1 και 4.1.3 :	
Εξωτερικές συσκευασίες :		
Βαρέλια (1A1,1A2,1B1, 1B2, 1N1, 1N2, 1H1, 1H2, 1D, 1G),		
Κιβώτια (4A, 4B, 4N, 4C1, 4C2, 4D, 4F, 4G, 4H1, 4H2),		
Μπιτόνια (3A1, 3A2, 3B1, 3B2, 3H1, 3H2).		
Εσωτερικές συσκευασίες :		
(a)	Για μη τοξικά αέρια, με ερμητικά σφραγισμένες εσωτερικές συσκευασίες από γυαλί ή μέταλλο με μέγιστη χωρητικότητα 5 λίτρα ανά κόλο,	
(b)	Για τοξικά αέρια, με ερμητικά σφραγισμένες εσωτερικές συσκευασίες από γυαλί ή μέταλλο με μέγιστη χωρητικότητα 1 λίτρο ανά κόλο.	
Οι συσκευασίες θα πρέπει να ικανοποιούν το επίπεδο απόδοσης της ομάδας συσκευασίας III.		

P202

ΟΔΗΓΙΑ ΣΥΣΚΕΥΑΣΙΑΣ
(Δεσμευμένο)

P202

P203	ΟΔΗΓΙΑ ΣΥΣΚΕΥΑΣΙΑΣ	P203
<p>Η παρούσα οδηγία ισχύει για υγροποιημένα αέρια υπό ψύξη της Κλάσης 2</p>		
<p>Απαιτήσεις για κλειστά κρυογονικά δοχεία :</p>		
<p>(1) Οι ειδικές διατάξεις συσκευασίας του 4.1.6 θα πρέπει να ικανοποιούνται.</p>		
<p>(2) Οι απαιτήσεις του Κεφαλαίου 6.2 θα πρέπει να ικανοποιούνται.</p>		
<p>(3) Τα κλειστά κρυογονικά δοχεία θα πρέπει να είναι έτσι μονωμένα, ώστε να μη μπορούν να επικαλυφθούν από πάγο.</p>		
<p>(4) Πίεση δοκιμής</p>		
<p>Υγρά υπό ψύξη θα πληρούνται σε κλειστά κρυογονικά δοχεία με τις ακόλουθες ελάχιστες πιέσεις δοκιμής :</p>		
<p>(a) Για κλειστά κρυογονικά δοχεία με μανδύα κενού, η πίεση δοκιμής δεν θα είναι μικρότερη από 1.3 φορές της μέγιστης εσωτερικής πίεσης του γεμάτου δοχείου, ακόμη και κατά τη διάρκεια της πλήρωσης και της κένωσης, αυξημένος κατά 100 kPa (1bar),</p>		
<p>(b) Για άλλα κλειστά κρυογονικά δοχεία, η πίεση δοκιμής δεν θα είναι μικρότερη από 1.3 φορές της μέγιστης εσωτερικής πίεσης του γεμάτου δοχείου, λαμβάνοντας υπόψη την πίεση που αναπτύσσεται κατά την πλήρωση και την κένωση.</p>		
<p>(5) Βαθμός πλήρωσης</p>		
<p>Για μη εύφλεκτα, μη τοξικά υγροποιημένα αέρια υπό ψύξη (με κωδικό ταξινόμησης 3A και 3O), ο όγκος της υγρής φάσης στη θερμοκρασία πλήρωσης και σε πίεση 100 kPa (1 bar) δεν θα πρέπει να υπερβαίνει το 98% της χωρητικότητας (σε νερό) του δοχείου πίεσης.</p>		
<p>Για εύφλεκτα υγροποιημένα αέρια υπό ψύξη (κωδικός ταξινόμησης 3F), ο βαθμός πλήρωσης θα πρέπει να παραμένει κάτω από την τιμή στη οποία, εάν τα περιεχόμενα έχουν θερμανθεί στη θερμοκρασία στην οποία η τάση ατμών ισούται με την πίεση ανοίγματος της βαλβίδας εκτόνωσης, ο όγκος θα έφθανε το 98% της χωρητικότητας (σε νερό) σε αυτή τη θερμοκρασία.</p>		
<p>(6) Διατάξεις εκτόνωσης πίεσης</p>		
<p>Τα κλειστά κρυογονικά δοχεία θα πρέπει να είναι εφοδιασμένα με τουλάχιστον μία διάταξη εκτόνωσης πίεσης.</p>		
<p>(7) Συμβατότητα</p>		
<p>Τα υλικά που χρησιμοποιούνται για τη διασφάλιση της στεγανότητας των συνδέσμων ή για τη συντήρηση των κλεισιμάτων θα πρέπει να είναι συμβατά με το περιεχόμενο του δοχείου. Σε περίπτωση δοχείων που προορίζονται για τη μεταφορά οξειδωτικών αερίων (κωδικός ταξινόμησης 3O), τα υλικά αυτά δε θα πρέπει να αντιδρούν με αυτά τα αέρια με επικίνδυνο τρόπο.</p>		
<p>(8) Περιοδική επιθεώρηση :</p>		
<p>Η περιοδική επιθεώρηση και η συχνότητα των δοκιμών των βαλβίδων εκτόνωσης πίεσης σύμφωνα με την 6.2.1.6.3 δεν πρέπει να υπερβαίνει τα πέντε χρόνια.</p>		
<p>Απαιτήσεις για ανοικτά κρυογονικά δοχεία:</p>		
<p>Μόνο τα ακόλουθα μη οξειδωτικά υγροποιημένα αέρια υπό ψύξη του κωδικού ταξινόμησης 3A μπορούν να μεταφέρονται σε ανοικτά κρυογονικά δοχεία : αριθμ. UN 1913, 1951, 1963, 1970, 1977, 2591, 3136 και 3158. Τα ανοικτά κρυογονικά δοχεία θα είναι κατασκευασμένα κατά τέτοιο τρόπο ώστε να πληρούν τις ακόλουθες απαιτήσεις :</p>		
<p>(1) Τα δοχεία θα πρέπει να είναι σχεδιασμένα, κατασκευασμένα, ελεγμένα και εφοδιασμένα κατά τέτοιο τρόπο ώστε να ανθίστανται σε όλες τις συνθήκες, συμπεριλαμβανομένης της κόπωσης, στις οποίες θα υποβληθούν κατά τη συνήθη χρήση τους και υπό κανονικές συνθήκες μεταφοράς.</p>		
<p>(2) Η χωρητικότητα δεν πρέπει να υπερβαίνει τα 450 λίτρα.</p>		
<p>(3) Το δοχείο θα πρέπει να είναι διπλού τοιχώματος από γυαλί με μανδύα κενού μεταξύ του εσωτερικού και του εξωτερικού τοιχώματος (μόνωση κενού). Η μόνωση θα αποτρέπει το σχηματισμό παγετού επί του εξωτερικού τοιχώματος του δοχείου.</p>		

P203	ΟΔΗΓΙΑ ΣΥΣΚΕΥΑΣΙΑΣ (συνέχεια)	P203
(4)	Τα υλικά κατασκευής θα πρέπει να έχουν κατάλληλες μηχανικές ιδιότητες στη θερμοκρασία λειτουργίας.	
(5)	Υλικά τα οποία βρίσκονται σε άμεση επαφή με τα επικίνδυνα εμπορεύματα δε θα πρέπει να προσβάλλονται ή εξασθενούνται από τα επικίνδυνα εμπορεύματα που προορίζονται για μεταφορά και δε θα πρέπει να προκαλούν μία επικίνδυνη επίδραση, π.χ. επιδρώντας καταλυτικά σε μία αντίδραση ή αντιδρώντας με τα επικίνδυνα εμπορεύματα.	
(6)	Τα δοχεία διπλού γυάλινου τοιχώματος θα πρέπει να έχουν μία εξωτερική συσκευασία με κατάλληλα προστατευτικά ή απορροφητικά υλικά τα οποία ανθίστανται στις πιέσεις και κρούσεις που ενδέχεται να προκύψουν υπό κανονικές συνθήκες μεταφοράς.	
(7)	Το δοχείο θα πρέπει να είναι σχεδιασμένο κατά τέτοιο τρόπο ώστε να παραμένει σε όρθια θέση κατά τη μεταφορά, π.χ. έχοντας μία βάση της οποίας η μικρότερη οριζόντια διάσταση είναι μεγαλύτερη από το ύψος του κέντρου βάρους όταν το δοχείο είναι γεμάτο ή φέροντας ανάρτηση τύπου Cardan.	
(8)	Τα ανοίγματα των δοχείων θα πρέπει να είναι εφοδιασμένα με μηχανισμούς που θα επιτρέπουν στα αέρια να διαφύγουν, εμποδίζοντας το πιτσίλισμα του υγρού εκτός του δοχείου, και να είναι στερεωμένα έτσι ώστε να παραμένουν στη θέση τους κατά τη μεταφορά.	
(9)	<p>Τα ανοικτά κρυογονικά δοχεία θα πρέπει να φέρουν τα ακόλουθα σήματα τα οποία θα έχουν τοποθετηθεί μόνιμα π.χ. μέσω αποτύπωσης, χάραξης ή μεταλλογραφίας :</p> <ul style="list-style-type: none"> - την επωνυμία και τη διεύθυνση του κατασκευαστή - τον αριθμό ή την ονομασία του μοντέλου - τον αριθμό σειράς ή παρτίδας - τον αριθμό UN και την κατάλληλη ονομασία αποστολής των αερίων για τα οποία θα χρησιμοποιηθεί το δοχείο - τη χωρητικότητα του δοχείου σε λίτρα 	

P204	ΟΔΗΓΙΑ ΣΥΣΚΕΥΑΣΙΑΣ	P204
<i>(Διαγραμμένο)</i>		

P205	ΟΔΗΓΙΑ ΣΥΣΚΕΥΑΣΙΑΣ	P205
<p>Η οδηγία συσκευασίας αυτή ισχύει για τον UN 3468.</p>		
<p>(1) Για συστήματα αποθήκευσης μεταλλικών υδριδίων, θα πρέπει να ικανοποιούνται οι ειδικές διατάξεις συσκευασίας του 4.1.6.</p>		
<p>(2) Μόνο δοχεία πίεσης που δεν υπερβαίνουν τα 150 λίτρα χωρητικότητας σε νερό και έχουν μέγιστη αναπτυσσόμενη πίεση μη υπερβαίνουσα τα 25 MPa καλύπτονται από την παρούσα οδηγία συσκευασίας.</p>		
<p>(3) Τα συστήματα αποθήκευσης μεταλλικών υδριδίων που πληρούν τις ισχύουσες απαιτήσεις κατασκευής και ελέγχου των δοχείων πίεσης που περιέχουν αέρια του Κεφαλαίου 6.2 επιτρέπονται μόνο για τη μεταφορά υδρογόνου.</p>		
<p>(4) Όταν χρησιμοποιούνται δοχεία πίεσης από χάλυβα ή δοχεία από συνθετικά υλικά με χαλύβδινη επένδυση, θα χρησιμοποιούνται μόνο εκείνα που φέρουν το σήμα «H», σύμφωνα με την 6.2.2.9.2 (j).</p>		
<p>(5) Τα συστήματα αποθήκευσης μεταλλικών υδριδίων θα πρέπει να πληρούν τους όρους λειτουργίας, τα κριτήρια σχεδιασμού, την ονομαστική χωρητικότητα, τις δοκιμές τύπου, τις δοκιμές παρτίδας, τις δοκιμές ρουτίνας, την πίεση δοκιμής, την ονομαστική πίεση τροφοδοσίας και τις διατάξεις περί συσκευών εκτόνωσης της πίεσης για μεταφερόμενα συστήματα αποθήκευσης μεταλλικών υδριδίων που καθορίζονται στο ISO 16111:2008 (Μεταφερόμενες συσκευές αποθήκευσης αερίων - Υδρογόνο απορροφούμενο από μεταλλικά υδρίδια αντιστρέψιμης λειτουργίας) και η συμμόρφωσή τους και έγκριση θα αξιολογούνται σύμφωνα με το 6.2.2.5.</p>		
<p>(6) Τα συστήματα αποθήκευσης μεταλλικών υδριδίων θα γεμίζονται με υδρογόνο σε πίεση που δεν υπερβαίνει την ονομαστική πίεση τροφοδοσίας που απεικονίζεται στις μόνιμες σημάνσεις επί του συστήματος κατά τα οριζόμενα στο ISO 16111: 2008.</p>		
<p>(7) Οι απαιτήσεις περιοδικών δοκιμών για ένα σύστημα αποθήκευσης μεταλλικών υδριδίων θα είναι σύμφωνες με το ISO 16111:2008 και θα διενεργούνται σύμφωνα με το 6.2.2.6, ενώ το διάστημα μεταξύ των περιοδικών επιθεωρήσεων δε θα υπερβαίνει τα 5 έτη.</p>		

P206	ΟΔΗΓΙΑ ΣΥΣΚΕΥΑΣΙΑΣ	P206
<p>Η οδηγία συσκευασίας αυτή ισχύει για τους αριθμ. UN 3500, 3501, 3502, 3503, 3504 και 3505.</p>		
<p>Κύλινδροι και βαρέλια υπό πίεση που συμμορφώνονται με τις ισχύουσες απαιτήσεις του κεφαλαίου 6.2, επιτρέπονται εκτός αν ορίζεται διαφορετικά στην ADR.</p>		
<p>(1) Οι ειδικές διατάξεις συσκευασίας της 4.1.6 πρέπει να πληρούνται.</p>		
<p>(2) Η μέγιστη περίοδος ελέγχου για περιοδική επιθεώρηση πρέπει να είναι 5 έτη.</p>		
<p>(3) Οι κύλινδροι και τα βαρέλια υπό πίεση πρέπει να είναι τόσο γεμάτα ώστε στους 50 °C η μη αέρια φάση να μην ξεπερνά το 95% της χωρητικότητάς τους σε νερό και στους 60 °C να μην είναι εντελώς γεμάτα. Όταν είναι γεμάτα, η εσωτερική πίεση στους 65°C δεν πρέπει να υπερβαίνει την πίεση δοκιμής των κυλίνδρων και των βαρελιών υπό πίεση. Οι πιέσεις ατμών και η ογκομετρική διαστολή όλων των ουσιών στους κυλίνδρους και στα βαρέλια υπό πίεση πρέπει να ληφθούν υπόψη.</p>		
<p>(4) Η ελάχιστη πίεση δοκιμής πρέπει να είναι σε συμφωνία με την οδηγία συσκευασίας P200 για το προωθητικό αέριο αλλά δεν πρέπει να είναι λιγότερη από 20 bar.</p>		
<p>Πρόσθετη απαίτηση : Οι κύλινδροι και τα βαρέλια υπό πίεση δεν πρέπει να προσφέρονται για μεταφορά όταν είναι συνδεδεμένοι με εξοπλισμό ψεκασμού (spray) όπως έναν εύκαμπτο σωλήνα και ράβδο συναρμολόγησης.</p>		
<p>Ειδική διάταξη συσκευασίας:</p>		
<p>PP89 Για τους αριθμ. UN 3501, 3502, 3503, 3504 και 3505, παρά το 4.1.6.9 (b), μη επαναγεμιζόμενοι κύλινδροι μεταχειρισμένοι μπορούν να έχουν χωρητικότητα νερού σε λίτρα που να μην υπερβαίνει τα 1 000 λίτρα διαιρούμενο με την πίεση δοκιμής εκφρασμένη σε bars υπό την προϋπόθεση η χωρητικότητα και οι περιορισμοί πίεσης του προτύπου κατασκευής να συμμορφώνονται με το ISO 11118:1999, που περιορίζει τη μέγιστη χωρητικότητα σε 50 λίτρα.</p>		

P207	ΟΔΗΓΙΑ ΣΥΣΚΕΥΑΣΙΑΣ	P207
Η οδηγία αυτή ισχύει για τον αριθμ. UN 1950.		
Οι ακόλουθες συσκευασίες επιτρέπονται, υπό την προϋπόθεση ότι πληρούνται οι γενικές διατάξεις των 4.1.1 και 4.1.3 :		
(a)	Βαρέλια (1A1, 1A2, 1B1, 1B2, 1N1, 1N2, 1H1, 1H2, 1D, 1G), Κιβώτια (4A, 4B, 4N, 4C1, 4C2, 4D, 4F, 4G, 4H1, 4H2).	
Οι συσκευασίες πρέπει να συμμορφώνονται στο επίπεδο απόδοσης της ομάδας συσκευασίας II.		
(b)	Άκαμπτες εξωτερικές συσκευασίες με μέγιστη καθαρή μάζα ως εξής :	
	Ινοσανίδες	55 kg
	Άλλη από ινοσανίδες	125 kg
Οι διατάξεις του 4.1.1.3 δεν χρειάζεται να πληρούνται.		
Οι συσκευασίες πρέπει να είναι σχεδιασμένες και κατασκευασμένες ώστε να εμποδίζεται η μετακίνηση των αερολυμάτων και η ακούσια εκκένωση υπό κανονικές συνθήκες μεταφοράς.		
Ειδική διάταξη συσκευασίας:		
PP87 Για τα απόβλητα αερολύματα με αριθμ. UN 1950 που μεταφέρονται σύμφωνα με την ειδική διάταξη 327, οι συσκευασίες πρέπει να φέρουν ένα μέσο συγκράτησης κάθε ελεύθερου υγρού που μπορεί να διαφύγει κατά την μεταφορά, π.χ. απορροφητικό υλικό.		
Οι συσκευασίες πρέπει να είναι επαρκώς αεριζόμενες ώστε να αποφεύγεται η δημιουργία εύφλεκτης ατμόσφαιρας και η ανάπτυξη πίεσης.		
Ειδική διάταξη συσκευασίας συγκεκριμένα για RID και ADR:		
RR6 Για αριθμ. UN1950 στην περίπτωση μεταφοράς με πλήρες φορτίο, μεταλλικά είδη μπορούν επίσης να συσκευάζονται ως εξής :		
Τα είδη πρέπει να ομαδοποιούνται σε μονάδες δίσκου και να συγκρατούνται στη θέση τους με κατάλληλο πλαστικό κάλυμμα, αυτές οι μονάδες πρέπει να στοιβάζονται και να ασφαρίζονται καταλλήλως σε παλέτες.		

P208	ΟΔΗΓΙΑ ΣΥΣΚΕΥΑΣΙΑΣ	P208
Αυτή η οδηγία συσκευασίας έχει εφαρμογή στον αριθμ. UN 3150 μικρές συσκευές, με παροχή αερίου υδρογονάνθρακα ή με ανταλλακτικά αερίου υδρογονάνθρακα για μικρές συσκευές με εξάρτημα εκκένωσης		
(1) Θα πρέπει να ικανοποιούνται οι ειδικές διατάξεις συσκευασίας του 4.1.6, όταν εφαρμόζονται.		
(2) Τα είδη θα πρέπει να ικανοποιούν τις ισχύουσες διατάξεις της χώρας στην οποία πληρούνται.		
(3) Οι συσκευές και τα ανταλλακτικά θα πρέπει να συσκευάζονται σε εξωτερικές συσκευασίες σύμφωνα με το 6.1.4 που ελέγχονται και εγκρίνονται σύμφωνα με το Κεφάλαιο 6.1 για ομάδα συσκευασίας II.		

P300	ΟΔΗΓΙΑ ΣΥΣΚΕΥΑΣΙΑΣ	P300
Αυτή η οδηγία έχει εφαρμογή στο αριθμ. UN 3064.		
Οι παρακάτω συσκευασίες επιτρέπονται, εφόσον ικανοποιούνται οι γενικές διατάξεις των 4.1.1 και 4.1.3: Συνδυασμένες συσκευασίες αποτελούμενες από εσωτερικά μεταλλικά δοχεία με μέγιστη χωρητικότητα 1 λίτρο το καθένα και εξωτερικά ξύλινα κιβώτια (4C1, 4C2, 4D ή 4F) που περιέχουν όχι περισσότερο από 5 λίτρα διαλύματος.		
Πρόσθετες απαιτήσεις :		
1. Τα μεταλλικά δοχεία θα πρέπει να είναι πλήρως περιτυλιγμένα με απορροφητικό προστατευτικό υλικό.		
2. Τα ξύλινα κιβώτια θα πρέπει να είναι πλήρως επενδεδυμένα με κατάλληλο υλικό, αδιαπέραστο από το νερό και τη νιτρογλυκερίνη.		

P301	ΟΔΗΓΙΑ ΣΥΣΚΕΥΑΣΙΑΣ	P301
Αυτή η οδηγία έχει εφαρμογή στο αριθμ. UN 3165.		
Οι παρακάτω συσκευασίες επιτρέπονται, εφόσον ικανοποιούνται οι γενικές διατάξεις των 4.1.1 και 4.1.3 :		
(1) Αλουμινένιο δοχείο πίεσης που έχει κατασκευαστεί από σωλήνες με συγκολλημένο καπάκι και πυθμένα. Η κυρίως συγκράτηση του καυσίμου μέσα σ' αυτό το δοχείο θα έγκειται σε ένα άλλο αλουμινένιο δοχείο συγκολλημένο με μέγιστο εσωτερικό όγκο 46 λίτρα Το εξωτερικό δοχείο θα πρέπει να έχει ελάχιστη πίεση σχεδιασμού 1 275 kPa (μανομετρική πίεση) και ελάχιστη πίεση έκρηξης 2 755 kPa (μανομετρική πίεση). Κάθε δοχείο θα πρέπει να είναι ελεγμένο για διαρροή κατά τη διάρκεια της κατασκευής και πριν την αποστολή και θα πρέπει να είναι στεγανό. Η πλήρης εσωτερική μονάδα θα πρέπει να συσκευάζεται με ασφάλεια σε μη-εύφλεκτο προστατευτικό υλικό, όπως ο βερμικουλίτης, σε γερή εξωτερική σφιχτά κλεισμένη μεταλλική συσκευασία η οποία θα πρέπει επαρκώς να προστατεύει όλα τα εξαρτήματα Η μέγιστη ποσότητα καυσίμου ανά μονάδα (δοχείο) και κόλο είναι 42 λίτρα.		
(2) Αλουμινένιο δοχείο πίεσης. Η κυρίως συγκράτηση του καυσίμου σ' αυτό το δοχείο θα συνίσταται σε ένα εσωτερικό συγκολλημένο διαμέρισμα στεγανό στους ατμούς και σε μία ελαστομερή κύστη με μέγιστο εσωτερικό όγκο 46 λίτρα. Το δοχείο πίεσης θα πρέπει να έχει ελάχιστη πίεση υπολογισμού 2 860 kPa (μανομετρική πίεση) και ελάχιστη πίεση έκρηξης 5 170 kPa (μανομετρική πίεση). Κάθε δοχείο θα πρέπει να ελέγχεται για διαρροή κατά τη διάρκεια της κατασκευής και πριν την αποστολή και θα πρέπει να συσκευάζεται με ασφάλεια σε μη-εύφλεκτο προστατευτικό υλικό, όπως ο βερμικουλίτης, σε γερή εξωτερική σφιχτά κλεισμένη μεταλλική συσκευασία, η οποία θα πρέπει επαρκώς να προστατεύει όλα τα εξαρτήματα. Η μέγιστη ποσότητα καυσίμου ανά μονάδα (δοχείο) και κόλο είναι 42 λίτρα.		

P302	ΟΔΗΓΙΑ ΣΥΣΚΕΥΑΣΙΑΣ	P302
Αυτή η οδηγία έχει εφαρμογή στο αριθμ. UN 3269.		
Οι παρακάτω συσκευασίες επιτρέπονται, εφόσον ικανοποιούνται οι γενικές διατάξεις των 4.1.1 και 4.1.3 :		
Εξωτερικές συσκευασίες :		
Βαρέλια (1A1,1A2,1B1, 1B2, 1N1, 1N2, 1H1, 1H2, 1D, 1G),		
Κιβώτια (4A, 4B, 4N, 4C1, 4C2, 4D, 4F, 4G, 4H1, 4H2),		
Μπιτόνια (3A1, 3A2, 3B1, 3B2, 3H1, 3H2),		
Εσωτερικές συσκευασίες :		
Ο ενεργοποιητής (οργανικό υπεροξειδίο) θα πρέπει να έχει μια μέγιστη ποσότητα 125 ml ανά εσωτερική συσκευασία αν είναι υγρό, και 500 g ανά εσωτερική συσκευασία αν είναι στερεό.		
Το βασικό υλικό και ο ενεργοποιητής θα πρέπει το καθένα να συσκευάζεται ξεχωριστά σε εσωτερικές συσκευασίες.		
Τα συστατικά μπορούν να τοποθετούνται στην ίδια εξωτερική συσκευασία υπό την προϋπόθεση ότι δεν θα αντιδράσουν επικίνδυνα σε περίπτωση διαρροής.		
Οι συσκευασίες θα πρέπει να ικανοποιούν το επίπεδο απόδοσης της ομάδας συσκευασίας II ή III σύμφωνα με τα κριτήρια της Κλάσης 3 που εφαρμόζονται στο βασικό υλικό.		

P400	ΟΔΗΓΙΑ ΣΥΣΚΕΥΑΣΙΑΣ	P400
Οι παρακάτω συσκευασίες επιτρέπονται, εφόσον ικανοποιούνται οι γενικές διατάξεις των 4.1.1 και 4.1.3 :		
(1) Δοχεία πίεσης, υπό την προϋπόθεση ότι πληρούνται οι γενικές διατάξεις του 4.1.3.6. Θα είναι κατασκευασμένα από χάλυβα και θα υπόκεινται σε αρχικό έλεγχο και περιοδικούς ελέγχους κάθε 10 έτη σε πίεση όχι μεγαλύτερη από 1 MPa (10 bar, μανομετρική πίεση). Κατά τη μεταφορά, το υγρό θα βρίσκεται κάτω από στρώμα αδρανούς αερίου με μανομετρική πίεση όχι λιγότερο από 20 kPa (0.2 bar).		
(2) Κιβώτια (4A, 4B, 4N, 4C1, 4C2, 4D, 4F ή 4G), βαρέλια (1A1, 1A2, 1B1, 1B2, 1N1, 1N2, 1D ή 1G) ή μπιτόνια (3A1, 3A2, 3B1 ή 3B2) που περικλείουν ερμητικά σφραγισμένα μεταλλικά δοχεία με εσωτερικές συσκευασίες από γυαλί ή μέταλλο, με χωρητικότητα όχι μεγαλύτερη από 1 λίτρο το καθένα, που έχουν βιδωτά βύσματα με παρεμβύσματα. Οι εσωτερικές συσκευασίες θα πρέπει να προστατεύονται σε όλες τις πλευρές με ένα ξηρό, απορροφητικό, μη αναφλέξιμο υλικό σε ποσότητα επαρκή να απορροφήσει όλο το περιεχόμενο. Οι εσωτερικές συσκευασίες δεν θα πρέπει να γεμίζονται περισσότερο από 90% της χωρητικότητάς τους. Οι εξωτερικές συσκευασίες θα πρέπει να έχουν μέγιστη καθαρή μάζα 125 kg.		
(3) Χαλύβδινα, αλουμινένια ή μεταλλικά βαρέλια (1A1, 1A2, 1B1, 1B2, 1N1 ή 1N2), μπιτόνια (3A1, 3A2, 3B1 ή 3B2) ή κιβώτια (4A, 4B ή 4N) με μέγιστη καθαρή μάζα 150 kg το καθένα με ερμητικά σφραγισμένα εσωτερικά μεταλλικά δοχεία με μέγιστη χωρητικότητα 4 λίτρα το καθένα, εφοδιασμένα με σπείρωμα με βύσματα σύνδεσης. Οι εσωτερικές συσκευασίες θα πρέπει να προστατεύονται σε όλες τις πλευρές με ένα ξηρό, απορροφητικό, μη αναφλέξιμο υλικό σε ποσότητα επαρκή να απορροφήσει όλο το περιεχόμενο. Κάθε στρώση των εσωτερικών συσκευασιών θα πρέπει να είναι διαχωρισμένη με ένα διαχωριστικό τμήμα επιπλέον του προστατευτικού υλικού. Οι εσωτερικές συσκευασίες δεν θα πρέπει να γεμίζονται περισσότερο από το 90% της χωρητικότητάς τους.		
Ειδική διάταξη συσκευασίας		
PP86	Για τους αριθμ. UN 3392 και 3394, ο αέρας θα πρέπει να περιορίζεται από τον χώρο των ατμών με άζωτο ή άλλα μέσα.	

P401	ΟΔΗΓΙΑ ΣΥΣΚΕΥΑΣΙΑΣ	P401
<p>Οι παρακάτω συσκευασίες επιτρέπονται, εφόσον ικανοποιούνται οι γενικές διατάξεις των 4.1.1 και 4.1.3:</p> <p>(1) Δοχεία πίεσης, υπό την προϋπόθεση ότι πληρούνται οι γενικές διατάξεις του 4.1.3.6. Θα είναι κατασκευασμένα από χάλυβα και θα υπόκεινται σε αρχικό έλεγχο και περιοδικούς ελέγχους κάθε 10 έτη σε πίεση όχι μεγαλύτερη από 0.6 MPa (6 bar, μανομετρική πίεση). Κατά τη μεταφορά, το υγρό θα βρίσκεται κάτω από στρώμα αδρανούς αερίου με μανομετρική πίεση όχι λιγότερο από 20 kPa (0.2 bar).</p> <p>(2) Συνδυασμένες συσκευασίες :</p> <p>Εξωτερικές συσκευασίες :</p> <p style="padding-left: 40px;">Βαρέλια (1A1,1A2,1B1, 1B2, 1N1, 1N2, 1H1, 1H2, 1D, 1G),</p> <p style="padding-left: 40px;">Κιβώτια (4A, 4B, 4N, 4C1, 4C2, 4D, 4F, 4G, 4H1, 4H2),</p> <p style="padding-left: 40px;">Μπιτόνια (3A1, 3A2, 3B1, 3B2, 3H1, 3H2).</p> <p>Εσωτερικές συσκευασίες :</p> <p style="padding-left: 40px;">Γυαλί, μέταλλο ή πλαστικό που έχουν βιδωτά κλεισίματα με μέγιστη χωρητικότητα 1 lt.</p> <p style="padding-left: 40px;">Κάθε εσωτερική συσκευασία πρέπει να περιβάλλεται με εσωτερικό προστατευτικό και απορροφητικό υλικό σε ποσότητα επαρκή να απορροφήσει όλο το περιεχόμενο.</p> <p style="padding-left: 40px;">Η μέγιστη καθαρή μάζα ανά εξωτερική συσκευασία δεν θα υπερβαίνει τα 30 kg.</p>		
<p>Ειδική διάταξη συσκευασίας ειδικά για τον RID και την ADR :</p>		
RR7	<p>Για αριθμ. UN 1183, 1242, 1295 και 2988, τα δοχεία πίεσης θα υποβάλλονται σε δοκιμή κάθε πέντε χρόνια.</p>	

P403 ΟΔΗΓΙΑ ΣΥΣΚΕΥΑΣΙΑΣ		P403
Οι ακόλουθες συσκευασίες επιτρέπονται, εφόσον οι γενικές διατάξεις των 4.1.1 και 4.1.3 ικανοποιούνται:		
Συνδυασμένες συσκευασίες:		
Εσωτερικές συσκευασίες	Εξωτερικές συσκευασίες	Μέγιστη καθαρή μάζα
Γυαλί 2 kg Πλαστικό 15 kg Μέταλλο 20 kg Οι εσωτερικές συσκευασίες θα πρέπει να είναι ερμητικά κλειστές (π.χ. βιδωτό πόμα ή κοχλιωτά βύσματα)	Βαρέλια από χάλυβα (1A1, 1A2) 400 kg αλουμίνιο (1B1, 1B2) 400 kg άλλο μέταλλο (1N1, 1N2) 400 kg πλαστικό (1H1, 1H2) 400 kg κόντρα πλακέ (1D) 400 kg ίνα (1G) 400 kg Κιβώτια από χάλυβα (4A) 400 kg αλουμίνιο (4B) 400 kg άλλο μέταλλο (4N) 400kg φυσικό ξύλο (4C1) 250 kg φυσικό ξύλο με αδιαπέραστα τοιχώματα (4C2) 250 kg κόντρα πλακέ (4D) 250 kg ανασυσταμένο ξύλο (4F) 125 kg ινοσανίδες (4G) 125 kg τεταμένο πλαστικό (4H1) 60 kg στερεό πλαστικό (4H2) 250 kg Μπιτόνια από χάλυβα (3A1,3A2) 120 kg αλουμίνιο (3B1,3B2) 120 kg πλαστικό (3H1, 3H2) 120 kg	
Απλές συσκευασίες:		Μέγιστη καθαρή μάζα
Βαρέλια από χάλυβα (1A1, 1A2) 250 kg αλουμίνιο (1B1, 1B2) 250 kg μέταλλο εκτός από χάλυβα ή αλουμίνιο (1N1, 1N2) 250 kg πλαστικό (1H1, 1H2) 250 kg Μπιτόνια από χάλυβα (3A1, 3A2) 120 kg αλουμίνιο (3B1, 3B2) 120 kg πλαστικό (3H1, 3H2) 120 kg Σύνθετες συσκευασίες από πλαστικό δοχείο με εξωτερικά βαρέλια από χάλυβα ή αλουμίνιο (6HA1 ή 6HB1) 250 kg πλαστικό δοχείο με εξωτερικά βαρέλια από ίνες, πλαστικό ή κόντρα πλακέ (6HG1, 6HH1 ή 6HD1) 75 kg πλαστικό δοχείο με εξωτερικά κλωβό ή κιβώτιο από χάλυβα ή αλουμίνιο ή με εξωτερικά κιβώτια από ξύλο, κόντρα πλακέ, ινοσανίδες ή στερεό πλαστικό (6HA2, 6HB2, 6HC, 6HD2, 6HG2 ή 6HH2) 75 kg		
Πρόσθετη απαίτηση:		
Οι συσκευασίες θα πρέπει να είναι ερμητικά σφραγισμένες.		
Ειδική διάταξη συσκευασίας		
PP83 Για αριθμ. UN 2813, αδιάβροχοι σάκοι που περιέχουν όχι περισσότερο από 20 g ουσίας για σκοπούς σχηματισμού θερμότητας μπορούν να συσκευάζονται για μεταφορά. Κάθε αδιάβροχος σάκος θα είναι σφραγισμένος σε πλαστικό σάκο και τοποθετημένος σε ενδιάμεση συσκευασία. Καμία εξωτερική συσκευασία δεν θα περιέχει περισσότερο από 400 g ουσίας. Το νερό ή υγρό που μπορεί να αντιδράσει με δραστική με το νερό ουσία δεν θα πρέπει να περιλαμβάνεται στη συσκευασία.		

P404	ΟΔΗΓΙΑ ΣΥΣΚΕΥΑΣΙΑΣ	P404
Αυτή η οδηγία συσκευασίας ισχύει για πυροφορικά στερεά: αριθμ. UN 1383, 1854, 1855, 2008, 2441, 2545, 2546, 2846, 2881, 3200, 3391, 3393.		
Οι ακόλουθες συσκευασίες επιτρέπονται, εφόσον οι γενικές διατάξεις των 4.1.1 και 4.1.3 ικανοποιούνται:		
(1)	Συνδυασμένες συσκευασίες	
	Εξωτερικές συσκευασίες: (1A1,1A2,1B1,1B2, 1N1, 1N2, 1H1, 1H2, 1D, 4A, 4B, 4N, 4C1, 4C2, 4D, 4F, ή 4H2)	
	Εσωτερικές συσκευασίες: Μεταλλικές συσκευασίες με χωρητικότητα όχι πάνω από 15 kg εκάστη. Οι εσωτερικές συσκευασίες θα πρέπει να είναι ερμητικά σφραγισμένες και να έχουν βιδωτά πόματα.	
(2)	Μεταλλικές συσκευασίες: (1A1, 1A2, 1B1, 1N1, 1N2, 3A1, 3A2, 3B1 και 3B2) Μέγιστη μεικτή μάζα: 150 kg	
(3)	Σύνθετες συσκευασίες: Πλαστικό δοχείο με εξωτερικό βαρέλι από χάλυβα ή αλουμίνιο (6HA1 ή 6HB1) Μέγιστη μεικτή μάζα: 150 kg.	
Λοχεία υπό πίεση μπορούν να χρησιμοποιούνται εάν ικανοποιούνται οι γενικές διατάξεις της 4.1.3.6		
Ειδική διάταξη συσκευασίας :		
PP86	Για τους αριθμ. UN 3391 και 3393, ο αέρας θα πρέπει να εκκενωθεί από την φάση των ατμών με άζωτο ή άλλα μέσα.	

P405	ΟΔΗΓΙΑ ΣΥΣΚΕΥΑΣΙΑΣ	P405
Η οδηγία συσκευασίας αυτή ισχύει για τον αριθμ. UN 1381.		
Οι ακόλουθες συσκευασίες επιτρέπονται, εφόσον οι γενικές διατάξεις των 4.1.1 και 4.1.3 ικανοποιούνται:		
(1)	Για τον αριθμ. UN 1381, φωσφόρο, νωπό :	
(a)	Συνδυασμένες συσκευασίες	
	Εξωτερικές συσκευασίες: (4A, 4B, 4N, 4C1, 4C2, 4D ή 4F) Μέγιστη καθαρή μάζα: 75 kg	
	Εσωτερικές συσκευασίες :	
	(i) ερμητικά σφραγισμένα μεταλλικά μπιτόνια, με μέγιστη καθαρή μάζα 15 kg, ή	
	(ii) γυάλινες εσωτερικές συσκευασίες προστατευμένες σε όλες τις πλευρές με στεγνό, απορροφητικό, μη-καύσιμο υλικό σε ποσότητα αρκετή να απορροφήσει όλο το περιεχόμενο με μέγιστη καθαρή μάζα 2 kg, ή	
(b)	Βαρέλια (1A1, 1A2, 1B1, 1B2, 1N1 ή 1N2), μέγιστη καθαρή μάζα: 400 kg Μπιτόνια (3A1 ή 3B1), Μέγιστη καθαρή μάζα : 120 kg.	
Αυτές οι συσκευασίες θα πρέπει να περνούν τον έλεγχο στεγανότητας που προσδιορίζεται στην 6.1.5.4 σε επίπεδο απόδοσης της ομάδας συσκευασίας II.		
(2)	Για τον αριθμ. UN 1381, ξηρό φώσφορο :	
(a)	Σε τηγμένη μορφή, σε βαρέλια (1A2, 1B2 ή 1N2) με μέγιστη καθαρή μάζα 400 kg, ή	
(b)	Σε βλήματα ή είδη με σκληρό περιβλήμα όταν μεταφέρεται χωρίς συστατικά Κλάσης 1 : όπως ορίζεται από την αρμόδια αρχή.	

P406	ΟΔΗΓΙΑ ΣΥΣΚΕΥΑΣΙΑΣ	P406
<p>Οι ακόλουθες συσκευασίες επιτρέπονται, εφόσον οι γενικές διατάξεις των 4.1.1 και 4.1.3 ικανοποιούνται:</p> <p>(1) Συνδυασμένες συσκευασίες</p> <p>εξωτερικές συσκευασίες : (4C1, 4C2, 4D, 4F, 4G, 4H1, 4H2, 1G, 1D, 1H1, 1H2, 3H1 ή 3H2)</p> <p>εσωτερικές συσκευασίες : αδιάβροχες συσκευασίες,</p> <p>(2) Από πλαστικό, κόντρα πλακέ ή ινοσανίδες βαρέλια (1H2, 1D ή 1G) ή κιβώτια (4A, 4B, 4N, 4C1, 4D, 4F, 4C2, 4G και 4H2) με εσωτερικό αδιάβροχο σάκο, επένδυση από πλαστικό φιλμ ή αδιάβροχη επένδυση.</p> <p>(3) Μεταλλικά βαρέλια (1A1, 1A2, 1B1, 1B2, 1N1 ή 1N2), πλαστικά βαρέλια (1H1 ή 1H2), μεταλλικά μπιτόνια (3A1, 3A2, 3B1 ή 3B2), πλαστικά μπιτόνια (3H1 ή 3H2), πλαστικό δοχείο με εξωτερικά βαρέλια από χάλυβα ή αλουμίνιο (6HA1 ή 6HB1), πλαστικό δοχείο με εξωτερικά βαρέλια από ίνες, πλαστικό ή κόντρα πλακέ (6HG1, 6HH1 ή 6HD1), πλαστικό δοχείο με εξωτερικό χαλύβδινο ή αλουμινένιο κλωβό ή κιβώτιο ή με εξωτερικά ξύλινα, κόντρα πλακέ, ινοσανίδες ή στερεά πλαστικά κιβώτια (6HA2, 6HB2, 6HC, 6HD2, 6HG2 ή 6HH2).</p>		
<p>Πρόσθετες απαιτήσεις:</p> <ol style="list-style-type: none"> Οι συσκευασίες θα σχεδιάζονται και θα κατασκευάζονται έτσι ώστε να αποφεύγεται η απώλεια νερού ή περιεχομένου αλκοόλης ή αδρανοποιητή. Οι συσκευασίες θα σχεδιάζονται και θα κατασκευάζονται έτσι ώστε να αποφεύγεται εκρηκτική υπερπίεση ή ανάπτυξη πίεσης άνω των 300 kPa (3 bar). 		
<p>Ειδικές διατάξεις συσκευασίας:</p> <p>PP24 Για τους αριθμ. UN 2852, 3364, 3365, 3366, 3367, 3368 και 3369 η μεταφερόμενη ποσότητα δεν θα υπερβαίνει τα 500 g ανά κόλο.</p> <p>PP25 Για τον αριθμ. UN 1347, η μεταφερόμενη ποσότητα δεν θα υπερβαίνει τα 15 kg ανά κόλο.</p> <p>PP26 Για τους αριθμ. UN 1310, 1320, 1321, 1322, 1344, 1347, 1348, 1349, 1517, 2907, 3317 και 3376 οι συσκευασίες θα είναι απαλλαγμένες από μόλυβδο.</p> <p>PP48 Για αριθμ. UN 3474, δεν θα χρησιμοποιούνται μεταλλικές συσκευασίες.</p> <p>PP78 Για τον αριθμ. UN 3370, δεν θα μεταφέρεται σε ποσότητες μεγαλύτερες από 11.5 kg ανά κόλο.</p> <p>PP80 Για τον αριθμ. UN 2907, οι συσκευασίες θα ικανοποιούν το επίπεδο απόδοσης της ομάδας συσκευασίας II. Οι συσκευασίες που ικανοποιούν τα κριτήρια ελέγχου της ομάδας συσκευασίας I δεν θα πρέπει να χρησιμοποιούνται.</p>		

P407	ΟΔΗΓΙΑ ΣΥΣΚΕΥΑΣΙΑΣ	P407
<p>Η οδηγία συσκευασίας αυτή ισχύει για τους αριθμ. UN 1331, 1944, 1945 και 2254.</p>		
<p>Οι ακόλουθες συσκευασίες επιτρέπονται, εφόσον ικανοποιούνται οι γενικές διατάξεις των 4.1.1 και 4.1.3 :</p> <p>Εξωτερικές συσκευασίες :</p> <p style="padding-left: 40px;">Βαρέλια (1A1,1A2,1B1, 1B2, 1N1, 1N2, 1H1, 1H2, 1D, 1G),</p> <p style="padding-left: 40px;">Κιβώτια (4A, 4B, 4N, 4C1, 4C2, 4D, 4F, 4G, 4H1, 4H2),</p> <p style="padding-left: 40px;">Μπιτόνια (3A1, 3A2, 3B1, 3B2, 3H1, 3H2).</p> <p>Εσωτερικές συσκευασίες :</p> <p style="padding-left: 40px;">Τα σπύρτα θα πρέπει να είναι σφικτά συσκευασμένα, ασφαλή σε εσωτερικές συσκευασίες ώστε να αποφεύγεται η τυχαία ανάφλεξη υπό κανονικές συνθήκες μεταφοράς.</p> <p>Η μέγιστη καθαρή μάζα των συσκευασιών δεν θα πρέπει να υπερβαίνει τα 45 kg εκτός των κιβωτίων από ινοσανίδες όπου δεν θα πρέπει να υπερβαίνει τα 30 kg.</p> <p>Οι συσκευασίες θα πρέπει να ικανοποιούν το επίπεδο απόδοσης της ομάδας συσκευασίας III.</p>		
<p>Ειδική διάταξη συσκευασίας:</p> <p>PP27 Για τον αριθμ. UN 1331, σπύρτα που ανάβουν παντού, δεν θα συσκευάζονται στην ίδια εξωτερική συσκευασία με άλλο επικίνδυνο εμπόρευμα εκτός από σπύρτα ασφαλείας ή κηρόσπυρτα, που θα είναι συσκευασμένα σε ξεχωριστές εσωτερικές συσκευασίες. Κάθε εσωτερική συσκευασία δεν θα περιέχει πάνω από 700 σπύρτα που ανάβουν παντού.</p>		

P408	ΟΔΗΓΙΑ ΣΥΣΚΕΥΑΣΙΑΣ	P408
<p>Η οδηγία συσκευασίας αυτή ισχύει για τον αριθμ. UN 3292.</p>		
<p>Οι ακόλουθες συσκευασίες επιτρέπονται, εφόσον ικανοποιούνται οι γενικές διατάξεις των 4.1.1 και 4.1.3:</p> <p>(1) Για ηλεκτρικά στοιχεία :</p> <p style="padding-left: 40px;">Βαρέλια (1A2, 1B2, 1N2, 1H2, 1D, 1G),</p> <p style="padding-left: 40px;">Κιβώτια (4A, 4B, 4N, 4C1, 4C2, 4D, 4F, 4G, 4H1, 4H2),</p> <p style="padding-left: 40px;">Μπιτόνια (3A2, 3B2, 3H2).</p> <p>Πρέπει να υπάρχει αρκετό προστατευτικό υλικό ώστε να αποφεύγεται επαφή μεταξύ των στοιχείων και μεταξύ των στοιχείων και των εσωτερικών επιφανειών της εξωτερικής συσκευασίας ώστε να εξασφαλίζεται πως δεν λαμβάνει χώρα κατά τη μεταφορά επικίνδυνη μετακίνηση των στοιχείων εντός της εξωτερικής συσκευασίας.</p> <p>Οι συσκευασίες θα πρέπει να ικανοποιούν το επίπεδο απόδοσης της ομάδας συσκευασίας II.</p> <p>(2) Οι συσσωρευτές μπορούν να μεταφέρονται χωρίς συσκευασίες ή σε προστατευτικά περιτυλίγματα (π.χ. σε εντελώς κλειστούς ή ξύλινα καφασωτά παλετοκιβώτια). Οι ακροδέκτες δεν πρέπει να φέρουν το βάρος άλλων συσσωρευτών ή υλικών που συσκευάστηκαν με τους συσσωρευτές.</p> <p>Οι συσκευασίες δεν χρειάζεται να πληρούν τις απαιτήσεις της 4.1.1.3</p>		
<p>Πρόσθετη απαίτηση:</p> <p>Ηλεκτρικά στοιχεία και συσσωρευτές πρέπει να προστατεύονται από βραχυκύκλωμα και πρέπει να είναι απομονωμένοι με τέτοιο τρόπο ώστε να αποφεύγονται βραχυκυκλώματα.</p>		

P409	ΟΔΗΓΙΑ ΣΥΣΚΕΥΑΣΙΑΣ	P409
Η οδηγία συσκευασίας αυτή ισχύει για τους αριθμ. UN 2956, 3242 και 3251.		
Οι ακόλουθες συσκευασίες επιτρέπονται, εφόσον οι γενικές διατάξεις των 4.1.1 και 4.1.3 ικανοποιούνται:		
(1)	Βαρέλι από ίνες (1G) που μπορεί να φέρει επένδυση ή προστατευτικό. Μέγιστη καθαρή μάζα: 50 kg	
(2)	Συνδυασμένες συσκευασίες: κιβώτιο από ινσανίδες (4G) με μονό εσωτερικό πλαστικό σάκο Μέγιστη καθαρή μάζα: 50 kg	
(3)	Συνδυασμένες συσκευασίες: εξωτερικό κιβώτιο από ινσανίδες (4G) ή βαρέλι από ίνες (1G) με πλαστικές εσωτερικές συσκευασίες εκάστη με μέγιστο περιεχόμενο 5 kg. Μέγιστη καθαρή μάζα : 25 kg.	

P410		ΟΔΗΓΙΑ ΣΥΣΚΕΥΑΣΙΑΣ		P410
Οι ακόλουθες συσκευασίες επιτρέπονται, εφόσον οι γενικές διατάξεις των 4.1.1 και 4.1.3 ικανοποιούνται:				
Συνδυασμένες συσκευασίες:			Μέγιστη καθαρή μάζα	
Εσωτερικές συσκευασίες	Εξωτερικές συσκευασίες	Ομάδα συσκευασίας II	Ομάδα συσκευασίας III	
Γυαλί	10 kg			
Πλαστικό ^a	30 kg			
Μέταλλο	40 kg			
Χαρτί ^{a, b}	10 kg			
Ίνες ^{a, b}	10 kg			
^a Αυτές οι εσωτερικές συσκευασίες θα είναι αδιαπέραστες.				
^b Αυτές οι εσωτερικές συσκευασίες δεν θα χρησιμοποιούνται όταν οι μεταφερόμενες ουσίες είναι δυνατό να υγροποιηθούν κατά τη μεταφορά.				
	Βαρέλια από χάλυβα (1A1, 1A2) αλουμίνιο (1B1, 1B2) άλλο μέταλλο (1N1, 1N2) πλαστικό (1H1, 1H2) κόντρα πλακέ (1D) ίνες (1G) ^a	400 kg 400 kg 400 kg 400 kg 400 kg 400 kg 400 kg		400 kg 400 kg 400 kg 400 kg 400 kg 400 kg 400 kg
	Κιβώτια από χάλυβα (4A) αλουμίνιο (4B) άλλο μέταλλο (4N) φυσικό ξύλο (4C1) φυσικό ξύλο με αδιαπέραστα τοιχώματα (4C2) κόντρα πλακέ (4D) ανασυσταμένο ξύλο (4F) ινοσανίδες (4G) ^a τεταμένο πλαστικό (4H1) στερεό πλαστικό (4H2)	400 kg 400 kg 400kg 400 kg 400 kg 400 kg 400 kg 400 kg 400 kg 400 kg 400 kg		400 kg 400 kg 400kg 400 kg 400 kg 400 kg 400 kg 400 kg 400 kg
	Μπιτόνια από χάλυβα (3A1, 3A2) αλουμίνιο (3B1, 3B2) πλαστικό (3H1, 3H2)	120 kg 120 kg 120 kg		120 kg 120 kg 120 kg
Απλές συσκευασίες :				
	Βαρέλια από χάλυβα (1A1 ή 1A2) αλουμίνιο (1B1 ή 1B2) μέταλλο εκτός από χάλυβα ή αλουμίνιο (1N1 ή 1N2) πλαστικό (1H1 ή 1H2)	400 kg 400 kg 400 kg 400 kg		400 kg 400 kg 400 kg 400 kg
	Μπιτόνια από χάλυβα (3A1 ή 3A2) αλουμίνιο (3B1 ή 3B2) πλαστικό (3H1 ή 3H2)	120 kg 120 kg 120 kg		120 kg 120 kg 120 kg

(συνεχίζεται στην επόμενη σελίδα)

P410		ΟΔΗΓΙΑ ΣΥΣΚΕΥΑΣΙΑΣ (συνέχεια)	P410
Μονές συσκευασίες (συνέχεια):		Ομάδα συσκευασίας II	Ομάδα συσκευασίας III
Κιβώτια από			
χάλυβα (4A) ^c		400 kg	400 kg
αλουμίνιο (4B) ^c		400 kg	400 kg
άλλο μέταλλο (4N) ^c		400kg	400kg
φυσικό ξύλο (4C1) ^c		400 kg	400 kg
κόντρα πλακέ (4D) ^c		400 kg	400 kg
ανασυσταμένο ξύλο (4F) ^c		400 kg	400 kg
φυσικό ξύλο με αδιαπέραστα τοιχώματα (4C2) ^c		400 kg	400 kg
ινοσανίδες (4G) ^c		400 kg	400 kg
στερεό πλαστικό (4H2) ^c		400 kg	400 kg
Σάκοι			
Σάκοι (5H3, 5H4, 5L3, 5M2) ^{c, d}		50 kg	50 kg
Σύνθετες συσκευασίες			
πλαστικό δοχείο με εξωτερικό βαρέλι από χάλυβα, αλουμίνιο, κόντρα πλακέ, ίνες ή πλαστικό (6HA1, 6HB1, 6HG1, 6HD1, ή 6HH1)		400 kg	400 kg
πλαστικό δοχείο με εξωτερικό χαλύβδινο ή αλουμινένιο κλωβό ή κιβώτιο, ή εξωτερικό ξύλινο, κόντρα πλακέ, από ινοσανίδες ή στερεό πλαστικό κιβώτιο (6HA2, 6HB2, 6HC, 6HD2, 6HG2 ή 6HH2)		75 kg	75 kg
Γυάλινο δοχείο με εξωτερικό βαρέλι χαλύβδινο ή αλουμινένιο, κόντρα πλακέ ή ίνες (6PA1, 6PB1, 6PD1 ή 6PG1) ή εξωτερικό χαλύβδινο ή αλουμινένιο κλωβό ή κιβώτιο ή με εξωτερικό ξύλινο ή από ινοσανίδες κιβώτιο ή με εξωτερικό ψάθινο σκεπαστό κοφίνι (6PA2, 6PB2, 6PC, 6PD2, ή 6PG2) ή με εξωτερική συσκευασία από στερεό ή τεταμένο πλαστικό (6PH1 ή 6PH2)		75 kg	75 kg
Δοχεία υπό πίεση μπορούν να χρησιμοποιούνται αν ικανοποιούνται οι γενικές διατάξεις του 4.1.3.6			
Ειδικές διατάξεις συσκευασίας:			
PP39 Για τον αριθμ. UN 1378, για μεταλλικές συσκευασίες απαιτείται συσκευή εξαέρωσης.			
PP40 Για τους αριθμ. UN 1326, 1352, 1358, 1395, 1396, 1436, 1437, 1871, 2805 και 3182, σάκοι της ομάδας συσκευασίας II, δεν επιτρέπονται.			
PP83 Για αριθμ. UN 2813, αδιάβροχοι σάκοι που περιέχουν όχι περισσότερο από 20 g ουσίας για σκοπούς σχηματισμού θερμότητας μπορούν να συσκευάζονται για μεταφορά. Κάθε αδιάβροχος σάκος θα είναι σφραγισμένος σε πλαστικό σάκο και τοποθετημένος σε ενδιάμεση συσκευασία. Καμία εξωτερική συσκευασία δεν θα περιέχει περισσότερο από 400 g ουσίας. Το νερό ή υγρό που μπορεί να αντιδράσει με δραστική με το νερό ουσία δεν θα πρέπει να περιλαμβάνεται στη συσκευασία.			

^c Αυτές οι συσκευασίες δεν θα χρησιμοποιούνται όταν οι μεταφερόμενες ουσίες είναι δυνατό να υγροποιηθούν κατά τη μεταφορά.

^d Αυτές οι συσκευασίες θα χρησιμοποιούνται μόνο για όλες της ομάδας συσκευασίας II όταν αυτές μεταφέρονται σε κλειστό όχημα ή εμπορευματοκιβώτιο.

P411	ΟΔΗΓΙΑ ΣΥΣΚΕΥΑΣΙΑΣ	P411
<p>Η οδηγία συσκευασίας αυτή ισχύει για τον αριθμ. UN 3270.</p> <p>Οι ακόλουθες συσκευασίες επιτρέπονται, εφόσον ικανοποιούνται οι γενικές διατάξεις των 4.1.1 και 4.1.3 :</p> <p>Βαρέλια (1A2, 1B2, 1N2, 1H2, 1D, 1G),</p> <p>Κιβώτια (4A, 4B, 4N, 4C1, 4C2, 4D, 4F, 4G, 4H1, 4H2),</p> <p>Μπιτόνια (3A2, 3B2, 3H2),</p> <p>υπό την προϋπόθεση ότι δεν είναι πιθανή έκρηξη λόγω αυξημένης εσωτερικής πίεσης.</p> <p>Η μέγιστη καθαρή μάζα δεν πρέπει να υπερβαίνει τα 30 kg.</p>		

P500	ΟΔΗΓΙΑ ΣΥΣΚΕΥΑΣΙΑΣ	P500
<p>Η οδηγία συσκευασίας αυτή ισχύει για τον αριθμ. UN 3356.</p> <p>Οι ακόλουθες συσκευασίες επιτρέπονται, εφόσον ικανοποιούνται οι γενικές διατάξεις των 4.1.1 και 4.1.3 :</p> <p>Βαρέλια (1A2, 1B2, 1N2, 1H2, 1D, 1G),</p> <p>Κιβώτια (4A, 4B, 4N, 4C1, 4C2, 4D, 4F, 4G, 4H1, 4H2),</p> <p>Μπιτόνια (3A2, 3B2, 3H2).</p> <p>Οι συσκευασίες θα πρέπει να ικανοποιούν το επίπεδο απόδοσης της ομάδας συσκευασίας II.</p> <p>Η γεννήτρια ή οι γεννήτριες πρέπει να μεταφέρονται σε κόλο το οποίο πληρεί τις παρακάτω απαιτήσεις όταν μία γεννήτρια στο κόλο ενεργοποιείται :</p> <p>(a) Άλλες γεννήτριες στο κόλο δεν θα ενεργοποιούνται,</p> <p>(b) Το υλικό συσκευασίας δεν θα αναφλέγεται, και</p> <p>(c) Η εξωτερική επιφανειακή θερμοκρασία του γεμάτου κόλου δεν θα υπερβαίνει τους 100 °C.</p>		

P501		ΟΔΗΓΙΑ ΣΥΣΚΕΥΑΣΙΑΣ	P501
Η οδηγία συσκευασίας αυτή ισχύει για τον αριθμ. UN 2015.			
Οι ακόλουθες συσκευασίες επιτρέπονται, εφόσον οι γενικές διατάξεις των 4.1.1 και 4.1.3 ικανοποιούνται:			
Συνδυασμένες συσκευασίες:		Εσωτερικές συσκευασίες Μέγιστη χωρητικότητα	Εξωτερικές συσκευασίες Μέγιστη καθαρή μάζα
(1)	Κιβώτια (4A, 4B, 4N, 4C1, 4C2, 4D, 4H2) ή βαρέλια (1A1, 1A2, 1B1, 1B2, 1N1, 1N2, 1H1, 1H2, 1D) ή μπιτόνια (3A1, 3A2, 3B1, 3B2, 3H1, 3H2) με γυάλινες, πλαστικές ή μεταλλικές εσωτερικές συσκευασίες	5 l	125 kg
(2)	Κιβώτιο από ινοσανίδες (4G) ή βαρέλι από ίνες (1G), με πλαστικές ή μεταλλικές εσωτερικές συσκευασίες εκάστη σε πλαστικό σάκο	2 l	50 kg
Απλές συσκευασίες:		Μέγιστη χωρητικότητα	
Βαρέλια από χάλυβα (1A1) αλουμίνιο (1B1) μέταλλο εκτός από χάλυβα ή αλουμίνιο (1N1) πλαστικό (1H1)		250 l	
Μπιτόνια από χάλυβα (3A1) αλουμίνιο (3B1) πλαστικό (3H1)		60 l	
Σύνθετες συσκευασίες από			
πλαστικό δοχείο με εξωτερικό χαλύβδινο ή αλουμινένιο βαρέλι (6HA1, 6HB1)		250 l	
πλαστικό δοχείο με εξωτερικό βαρέλι από ίνες, πλαστικό ή κόντρα πλακέ (6HG1, 6HH1, 6HD1)		250 l	
πλαστικό δοχείο με εξωτερικό χαλύβδινο ή αλουμινένιο κλωβό ή κιβώτιο ή πλαστικό δοχείο με εξωτερικό ξύλινο, κόντρα πλακέ, ινοσανίδες ή στερεό πλαστικό κιβώτιο (6HA2, 6HB2, 6HC, 6HD2, 6HG2 ή 6HH2)		60 l	
γυάλινο δοχείο με εξωτερικό χαλύβδινο, αλουμινένιο, ίνες, κόντρα πλακέ, στερεό πλαστικό ή από τεταμένο πλαστικό βαρέλι (6PA1, 6PB1, 6PG1, 6PD1, 6PH1 ή 6PH2) ή με εξωτερικό χαλύβδινο ή αλουμινένιο κλωβό ή κιβώτιο ή με εξωτερικό ξύλινο ή από ινοσανίδες κιβώτιο ή με εξωτερικό ψάθινο σκεπαστό κοφίνι (6PA2, 6PB2, 6PC, 6PG2 ή 6PD2)		60 l	
Πρόσθετες απαιτήσεις:			
1. Οι συσκευασίες θα έχουν μέγιστο βαθμό πλήρωσης 90%.			
2. Οι συσκευασίες θα αερίζονται.			

P502		ΟΔΗΓΙΑ ΣΥΣΚΕΥΑΣΙΑΣ	P502
Οι ακόλουθες συσκευασίες επιτρέπονται, εφόσον οι γενικές διατάξεις των 4.1.1 και 4.1.3 ικανοποιούνται:			
Συνδυασμένες συσκευασίες:			
Εσωτερικές συσκευασίες	Εξωτερικές συσκευασίες	Μέγιστη καθαρή μάζα	
Γυαλί 5 l Μέταλλο 5 l Πλαστικό 5 l	Βαρέλια από χάλυβα (1A1, 1A2) αλουμίνιο (1B1, 1B2) άλλο μέταλλο (1N1, 1N2) κόντρα πλακέ (1D) ίνα (1G) πλαστικό (1H1, 1H2)	125 kg 125 kg 125 kg 125 kg 125 kg 125 kg	
	Κιβώτια από χάλυβα (4A) αλουμίνιο (4B) άλλο μέταλλο (4N) φυσικό ξύλο (4C1) φυσικό ξύλο με αδιαπέραστα τοιχώματα (4C2) κόντρα πλακέ (4D) ανασυσταμένο ξύλο (4F) ινοσανίδες (4G) τεταμένο πλαστικό (4H1) στερεό πλαστικό (4H2)	125 kg 125 kg 125kg 125 kg 125 kg 125 kg 125 kg 125 kg 60 kg 125 kg	
Απλές συσκευασίες:		Μέγιστη χωρητικότητα	
Βαρέλια από χάλυβα (1A1) αλουμίνιο (1B1) πλαστικό (1H1)		250 l	
Μπιτόνια από χάλυβα (3A1) αλουμίνιο (3B1) πλαστικό (3H1)		60 l	
Σύνθετες συσκευασίες πλαστικό δοχείο με εξωτερικό χαλύβδινο ή αλουμινένιο βαρέλι (6HA1, 6HB1)		250 l	
πλαστικό δοχείο με εξωτερικό βαρέλι από ίνες, πλαστικό ή κόντρα πλακέ (6HG1, 6HH1, 6HD1)		250 l	
πλαστικό δοχείο με εξωτερικό χαλύβδινο ή αλουμινένιο κλωβό ή κιβώτιο ή πλαστικό δοχείο με εξωτερικό ξύλινο, κόντρα πλακέ, ινοσανίδες ή στερεό πλαστικό κιβώτιο (6HA2, 6HB2, 6HC, 6HD2, 6HG2 ή 6HH2)		60 l	
Γυάλινο δοχείο με εξωτερικό χαλύβδινο, αλουμινένιο, ίνες, κόντρα πλακέ, στερεό πλαστικό ή τεταμένο πλαστικό βαρέλι (6PA1, 6PB1, 6PG1, 6PD1, 6PH1 ή 6PH2) ή με εξωτερικό χαλύβδινο ή αλουμινένιο κλωβό ή κιβώτιο ή με εξωτερικό ξύλινο ή από ινοσανίδες κιβώτιο ή με εξωτερικό ψάθινο σκεπαστό κοφίνι (6PA2, 6PB2, 6PC, 6PG2 ή 6PD2)		60 l	
Ειδική διάταξη συσκευασίας:			
PP28	Για τον αριθμ. UN 1873, μόνο γυάλινες εσωτερικές συσκευασίες επιτρέπονται για συνδυασμένες συσκευασίες.		

P503		ΟΔΗΓΙΑ ΣΥΣΚΕΥΑΣΙΑΣ	P503
Οι ακόλουθες συσκευασίες επιτρέπονται, εφόσον οι γενικές διατάξεις των 4.1.1 και 4.1.3 ικανοποιούνται:			
Συνδυασμένες συσκευασίες:			
Εσωτερικές συσκευασίες	Εξωτερικές συσκευασίες	Μέγιστη καθαρή μάζα	
Γυαλί 5 kg Μέταλλο 5 kg Πλαστικό 5 kg	Βαρέλια από χάλυβα (1A1, 1A2) 125kg αλουμίνιο (1B1, 1B2) 125kg άλλο μέταλλο (1N1, 1N2) 125kg κόντρα πλακέ (1D) 125kg ίνα (1G) 125kg πλαστικό (1H1, 1H2) 125kg Κιβώτια από χάλυβα (4A) 125 kg αλουμίνιο (4B) 125 kg άλλο μέταλλο (4N) 125kg φυσικό ξύλο (4C1) 125 kg φυσικό ξύλο με αδιαπέραστα τοιχώματα (4C2) 125 kg κόντρα πλακέ (4D) 125 kg ανασυσταμένο ξύλο (4F) 125 kg ινοσανίδες (4G) 40 kg τεταμένο πλαστικό (4H1) 60 kg στερεό πλαστικό (4H2) 125 kg		
Απλές συσκευασίες:			
Μεταλλικά βαρέλια (1A1, 1A2, 1B1, 1B2, 1N1 ή 1N2) με μέγιστη καθαρή μάζα 250 kg.			
Από ινοσανίδες (1G) ή κόντρα πλακέ βαρέλια (1D) με εσωτερικές επενδύσεις με μέγιστη καθαρή μάζα 200 kg.			

P504	ΟΔΗΓΙΑ ΣΥΣΚΕΥΑΣΙΑΣ	P504
Οι ακόλουθες συσκευασίες επιτρέπονται, εφόσον οι γενικές διατάξεις των 4.1.1 και 4.1.3 ικανοποιούνται:		
Συνδυασμένες συσκευασίες:		Μέγιστη καθαρή μάζα
(1)	Γυάλινα δοχεία με μέγιστη χωρητικότητα 5 λίτρα σε εξωτερική συσκευασία 1A1, 1A2, 1B1, 1B2, 1N1, 1N2, 1H1, 1H2, 1D, 1G, 4A, 4B, 4N, 4C1, 4C2, 4D, 4F, 4G, 4H2	75 kg
(2)	Πλαστικά δοχεία με μέγιστη χωρητικότητα 30 λίτρα σε εξωτερική συσκευασία 1A1, 1A2, 1B1, 1B2, 1N1, 1N2, 1H1, 1H2, 1D, 1G, 4A, 4B, 4N, 4C1, 4C2, 4D, 4F, 4G, 4H2	75 kg
(3)	Μεταλλικά δοχεία με μέγιστη χωρητικότητα 40 λίτρα σε εξωτερική συσκευασία 1G, 4F ή 4G	125 kg
(4)	Μεταλλικά δοχεία με μέγιστη χωρητικότητα 40 λίτρα σε εξωτερική συσκευασία 1A1, 1A2, 1B1, 1B2, 1N1, 1N2, 1H1, 1H2, 1D, 1G, 4A, 4B, 4N, 4C1, 4C2, 4D, 4F, 4G, 4H2	225 kg
Μονές συσκευασίες:		Μέγιστη χωρητικότητα
Βαρέλια από		
χάλυβα, με μη αποσπώμενο καπάκι (1A1)		250 l
χάλυβα, με αποσπώμενο καπάκι (1A2)		250 l
αλουμίνιο, με μη αποσπώμενο καπάκι (1B1)		250 l
αλουμίνιο, με αποσπώμενο καπάκι (1B2)		250 l
μέταλλο εκτός από χάλυβα ή αλουμίνιο, με μη αποσπώμενο καπάκι (1N1)		250 l
μέταλλο εκτός από χάλυβα ή αλουμίνιο, με αποσπώμενο καπάκι (1N2)		250 l
πλαστικό, με μη αποσπώμενο καπάκι (1H1)		250 l
πλαστικό, με αποσπώμενο καπάκι (3H2)		250 l
Μπιτόνια από		
χάλυβα, με μη αποσπώμενο καπάκι (3A1)		60 l
χάλυβα, με αποσπώμενο καπάκι (3A2)		60 l
αλουμίνιο, με μη αποσπώμενο καπάκι (3B1)		60 l
αλουμίνιο, με αποσπώμενο καπάκι (3B2)		60 l
πλαστικό, με μη αποσπώμενο καπάκι (3H1)		60 l
πλαστικό, με αποσπώμενο καπάκι (3H2)		60 l
Σύνθετες συσκευασίες :		
πλαστικό δοχείο με εξωτερικό χαλύβδινο ή αλουμινένιο βαρέλι (6HA1, 6HB1)		250 l
πλαστικό δοχείο με εξωτερικό βαρέλι από ίνες, πλαστικό ή κόντρα πλακέ (6HG1, 6HH1, 6HD1)		120 l
πλαστικό δοχείο με εξωτερικό χαλύβδινο ή αλουμινένιο κλωβό ή κιβώτιο ή πλαστικό δοχείο με εξωτερικό ξύλινο, κόντρα πλακέ, ινοσανίδες ή στερεό πλαστικό κιβώτιο (6HA2, 6HB2, 6HC, 6HD2, 6HG2 ή 6HH2)		60 l
Γυάλινο δοχείο με εξωτερικό χαλύβδινο, αλουμινένιο, ίνες, κόντρα πλακέ, στερεό πλαστικό ή τεταμένο πλαστικό βαρέλι (6PA1, 6PB1, 6PG1, 6PD1, 6PH1 ή 6PH2) ή με εξωτερικό χαλύβδινο ή αλουμινένιο κλωβό ή κιβώτιο ή με εξωτερικό ξύλινο, από ινοσανίδες κιβώτιο ή με εξωτερικό ψάθινο σκεπαστό κοφίνι (6PA2, 6PB2, 6PC, 6PG2 ή 6PD2)		60 l
Ειδικές διατάξεις συσκευασίας:		
PP10 Για τους αριθμ. UN 2014, 2984 και 3149, η συσκευασία θα αερίζεται.		

P520		ΟΔΗΓΙΑ ΣΥΣΚΕΥΑΣΙΑΣ							P520
<p>Η οδηγία συσκευασίας αυτή ισχύει για οργανικά υπεροξειδία της Κλάσης 5.2 και αυτενεργές ουσίες της Κλάσης 4.1</p> <p>Οι παρακάτω συσκευασίες επιτρέπονται εφόσον ικανοποιούνται οι γενικές διατάξεις των 4.1.1 και 4.1.3 και οι ειδικές διατάξεις του 4.1.7.1</p> <p>Οι μέθοδοι συσκευασίας ορίζονται ως OP1 έως OP8. Οι κατάλληλες μέθοδοι συσκευασίας για τα ατομικά καταχωρημένα οργανικά υπεροξειδία και αυτενεργές ουσίες αναφέρονται στα 2.2.41.4 και 2.2.52.4. Οι ποσότητες που προδιαγράφονται για κάθε μέθοδο συσκευασίας είναι οι μέγιστες ποσότητες που επιτρέπονται ανά κόλο. Οι παρακάτω συσκευασίες επιτρέπονται :</p>									
<p>(1) συνδυασμένες συσκευασίες των οποίων η εξωτερική συσκευασία είναι κιβώτιο (4A, 4B, 4N, 4C1, 4C2, 4D, 4F, 4G, 4H1 και 4H2), βαρέλι (1A1, 1A2, 1B1, 1B2, 1G, 1H1, 1H2, και 1D), μπιτόνι (3A1, 3A2, 3B1, 3B2, 3H1 και 3H2),</p> <p>(2) Μονές συσκευασίες αποτελούμενες από βαρέλια (1A1, 1A2, 1B1, 1B2, 1G, 1H1, 1H2 και 1D) και μπιτόνια (3A1, 3A2, 3B1, 3B2, 3H1 και 3H2),</p> <p>(3) Σύνθετες συσκευασίες των οποίων η εσωτερική συσκευασία είναι από πλαστικό (6HA1, 6HA2, 6HB1, 6HB2, 6HC, 6HD1, 6HD2, 6HG1, 6HG2, 6HH1 και 6HH2).</p>									
Μέγιστη ποσότητα ανά συσκευασία/ κόλο^a για τις μεθόδους συσκευασίας από OP1 έως OP8									
Μέθοδος συσκευασίας		OP1	OP2 ^a	OP3	OP4 ^a	OP5	OP6	OP7	OP8
Μέγιστη Ποσότητα									
Μέγιστη μάζα (kg) για στερεά και για συνδυασμένες συσκευασίες (υγρές και στερεές)		0.5	0.5/10	5	5/25	25	50	50	400 ^b
Μέγιστο περιεχόμενο σε λίτρα για υγρά ^c		0.5	-	5	-	30	60	60	225 ^d
<p>^a Αν δίνονται δύο τιμές, η πρώτη ισχύει για τη μέγιστη καθαρή μάζα ανά εσωτερική συσκευασία και η δεύτερη για τη μέγιστη καθαρή μάζα του πλήρους κόλου.</p> <p>^b 60 kg για μπιτόνια / 200 kg για κιβώτια, και για στερεές ύλες 400 kg σε συνδυασμένες συσκευασίες αποτελούμενες από κιβώτια σαν εξωτερική συσκευασία (4C1, 4C2, 4D, 4F, 4G, 4H1 και 4H2) και με εσωτερικές συσκευασίες από πλαστικό ή ίνες με μέγιστη καθαρή μάζα 25 kg .</p> <p>^c Οι ιζώδεις υγρές ουσίες θα θεωρούνται στερεά όταν δεν πληρούν τα κριτήρια του ορισμού του όρου "υγρά" που δίνεται στο 1.2.1.</p> <p>^d 60 λίτρα για μπιτόνια.</p>									
Πρόσθετες απαιτήσεις:									
<p>1. Μεταλλικές συσκευασίες, συμπεριλαμβανομένων εσωτερικών συσκευασιών των συνδυασμένων συσκευασιών και εξωτερικών συσκευασιών των συνδυασμένων ή σύνθετων συσκευασιών, μπορούν να χρησιμοποιηθούν μόνο για τις μεθόδους συσκευασίας OP7 και OP8.</p> <p>2. Στις συνδυασμένες συσκευασίες, τα γυάλινα δοχεία μπορούν να χρησιμοποιηθούν ως εσωτερικές συσκευασίες με μέγιστο περιεχόμενο ανά δοχείο 0.5 kg για στερεά ή 0.5 λίτρα για υγρά.</p> <p>3. Στις συνδυασμένες συσκευασίες, τα προστατευτικά υλικά θα είναι δύσκολως εύφλεκτα.</p> <p>4. Η συσκευασία ενός οργανικού υπεροξειδίου ή μιας αυτενεργούς ουσίας που απαιτείται να φέρει μια ετικέτα δευτερεύοντος κινδύνου "ΕΚΡΗΚΤΙΚΟ" (τύπου No.1, βλ. 5.2.2.2.2) θα συμμορφώνεται επίσης με τις διατάξεις των 4.1.5.10 και 4.1.5.11.</p>									
Ειδικές διατάξεις συσκευασίας:									
<p>PP21 Για ορισμένες αυτενεργές ουσίες των τύπων Β ή C, UN 3221, 3222, 3223, 3224, 3231, 3232, 3233 και 3234, θα χρησιμοποιείται μια μικρότερη συσκευασία από την επιτρεπόμενη από τις μεθόδους συσκευασίας OP5 ή OP6 αντίστοιχα (βλέπε 4.1.7 και 2.2.41.4).</p> <p>PP22 Ο αριθμ. UN 3241, 2-Βρωμο-2-νιτροπροπανο-1,3-διόλη, θα συσκευάζεται σύμφωνα με τη μέθοδο συσκευασίας OP6.</p>									

P600	ΟΔΗΓΙΑ ΣΥΣΚΕΥΑΣΙΑΣ	P600
<p>Η οδηγία συσκευασίας αυτή ισχύει για τους αριθμ. UN 1700, 2016 και 2017.</p> <p>Οι ακόλουθες συσκευασίες επιτρέπονται, εφόσον οι γενικές διατάξεις των 4.1.1 και 4.1.3 ικανοποιούνται :</p> <p>Εξωτερικές συσκευασίες (1A1, 1A2, 1B1, 1B2, 1N1, 1N2, 1H1, 1H2, 1D, 1G, 4A, 4B, 4N, 4C1, 4C2, 4D, 4F, 4G, 4H2) που ικανοποιούν το επίπεδο απόδοσης της ομάδας συσκευασίας II. Τα είδη θα συσκευάζονται ατομικά και χωριστά το καθένα με χρήση χωρισμάτων, διαιρετών, εσωτερικών συσκευασιών, ή προστατευτικού υλικού με τρόπο ώστε να αποφεύγεται ακούσια εκκένωση υπό κανονικές συνθήκες μεταφοράς.</p> <p>Μέγιστη καθαρή μάζα: 75 kg</p>		

P601	ΟΔΗΓΙΑ ΣΥΣΚΕΥΑΣΙΑΣ	P601
<p>Οι ακόλουθες συσκευασίες επιτρέπονται, εφόσον οι γενικές διατάξεις των 4.1.1 και 4.1.3 ικανοποιούνται και οι συσκευασίες είναι ερμητικά κλειστές:</p> <p>(1) Συνδυασμένες συσκευασίες με μέγιστη μεικτή μάζα 15 kg, αποτελούμενες από :</p> <ul style="list-style-type: none"> - μία ή περισσότερες εσωτερικές γυάλινες συσκευασίες με μέγιστη ποσότητα 1 λίτρο η καθεμία και με πλήρωση όχι περισσότερο από 90% της χωρητικότητάς τους. Το κλείσιμο κάθε εσωτερικής συσκευασίας θα κρατείται στη θέση του με κάθε μέσο ικανό να εμποδίσει το άνοιγμα ή τη χαλάρωση του κλεισίματος λόγω σύγκρουσης ή δονήσεων κατά τη μεταφορά, συσκευασμένες ατομικά σε - μεταλλικά δοχεία, μαζί με προστατευτικό και απορροφητικό υλικό ικανό να απορροφήσει ολόκληρο το περιεχόμενο της γυάλινης εσωτερικής συσκευασίας, συσκευασμένο - εξωτερικές συσκευασίες 1A1, 1A2, 1B1, 1B2, 1N1, 1N2, 1H1, 1H2, 1D, 1G, 4A, 4B, 4N, 4C1, 4C2, 4D, 4F, 4G ή 4H2 <p>(2) Συνδυασμένες συσκευασίες αποτελούμενες από μεταλλικές εσωτερικές συσκευασίες, που δεν υπερβαίνουν τα 5 λίτρα σε χωρητικότητα, ατομικά συσκευασμένες με απορροφητικό υλικό αρκετό να απορροφήσει τα περιεχόμενα και με αδρανές προστατευτικό υλικό σε 1A1, 1A2, 1B1, 1B2, 1N1, 1N2, 1H1, 1H2, 1D, 1G, 4A, 4B, 4N, 4C1, 4C2, 4D, 4F, 4G ή 4H2 εξωτερικές συσκευασίες με μέγιστη μεικτή μάζα 75 kg. Οι εσωτερικές συσκευασίες δεν θα πληρούνται σε βαθμό άνω του 90% της χωρητικότητάς τους. Το κλείσιμο κάθε εσωτερικής συσκευασίας θα κρατείται στη θέση του με κάθε μέσο ικανό να εμποδίσει το άνοιγμα ή τη χαλάρωση του κλεισίματος λόγω σύγκρουσης ή δονήσεων κατά τη μεταφορά.</p> <p>(3) Συνδυασμένες συσκευασίες αποτελούμενες από:</p> <p>Εξωτερικές συσκευασίες: Βαρέλια από πλαστικό ή χάλυβα (1A1, 1A2, 1H1, ή 1H2) ελεγμένα σύμφωνα με τις απαιτήσεις ελέγχου του 6.1.5 σε μάζα που αντιστοιχεί στη μάζα της συναρμολογούμενης συσκευασίας είτε ως συσκευασία που προορίζεται να περιέχει εσωτερικές συσκευασίες, ή ως μονή συσκευασία που προορίζεται να περιέχει στερεά ή υγρά, και σημαίνεται ανάλογα.</p> <p>Εσωτερικές συσκευασίες :</p> <p>Βαρέλια και σύνθετες συσκευασίες (1A1, 1B1, 1N1, 1H1 ή 6HA1) που πληρούν τις απαιτήσεις του Κεφαλαίου 6.1 για μονές συσκευασίες, υπό τις εξής προϋποθέσεις :</p> <ul style="list-style-type: none"> (a) Η δοκιμή υδραυλικής πίεσης θα γίνεται υπό πίεση τουλάχιστον 0.3 MPa (μανομετρική πίεση), (b) Οι δοκιμές στεγανότητας επάνω στο πρωτότυπο και κατά την κατασκευή θα γίνεται υπό πίεση δοκιμής 30 kPa (0.3 bar), (c) Θα είναι απομονωμένες από το εξωτερικό βαρέλι με χρήση αδρανούς προστατευτικού υλικού που θα απορροφά τις κρούσεις και που θα περιβάλλει την εσωτερική συσκευασία από όλες τις πλευρές, (d) Η χωρητικότητά του εσωτερικού βαρελιού δεν θα υπερβαίνει τα 125 λίτρα, 		

P601	ΟΔΗΓΙΑ ΣΥΣΚΕΥΑΣΙΑΣ (συνέχεια)	P601
(3)	<p><i>Συνδυασμένες συσκευασίες αποτελούμενες από: (συνέχεια)</i></p> <p>(e) Τα κλεισίματα θα είναι βιδωτού τύπου (πώμα) που:</p> <p>(i) θα κρατούνται στη θέση τους με οποιοδήποτε μέσο ικανό να εμποδίσει το άνοιγμα ή τη χαλάρωση του κλεισίματος λόγω κρούσεων ή δονήσεων κατά τη μεταφορά, και</p> <p>(ii) θα είναι εφοδιασμένα με τάπα,</p> <p>(f) Οι εξωτερικές και εσωτερικές συσκευασίες θα ελέγχονται περιοδικά για δοκιμή στεγανότητας σύμφωνα με το (b) τουλάχιστον σε διαστήματα όχι μεγαλύτερα των δύομισι ετών,</p> <p>(g) Η πλήρης συσκευασία θα επιθεωρείται οπτικά ως προς τις απαιτήσεις της αρμόδιας αρχής τουλάχιστον κάθε 3 χρόνια, και</p> <p>(h) Η εξωτερική και εσωτερική συσκευασία θα φέρουν χαρακτήρες ευανάγνωστους και ανθεκτικούς :</p> <p>(i) την ημερομηνία (μήνα, έτος) της αρχικής δοκιμής και της τελευταίας περιοδικής δοκιμής και επιθεώρησης,</p> <p>(ii) τη σφραγίδα του ειδικού που διεξήγαγε τη δοκιμή και επιθεώρηση,</p>	
(4)	<p>Δοχεία πίεσης, με την προϋπόθεση ότι ικανοποιούνται οι γενικές διατάξεις του 4.1.3.6. Θα υπόκεινται σε αρχικό έλεγχο και περιοδικούς ελέγχους κάθε 10 έτη σε πίεση όχι μικρότερη από 1MPa (10 bar) (μανομετρική πίεση). Τα δοχεία πίεσης δεν πρέπει να είναι εξοπλισμένα με οποιαδήποτε συσκευή εκτόνωσης πίεσης (αποσυμπίεσης). Κάθε δοχείο πίεσης που περιέχει υγρό τοξικό διά εσπολής με LC₅₀ μικρότερο ή ίσο προς 200 ml/m³ (ppm) θα είναι κλειστό με πώμα ή βαλβίδα που θα συμμορφώνεται προς τα ακόλουθα :</p> <p>(a) Κάθε πώμα ή βαλβίδα θα βιδώνεται απευθείας στο δοχείο πίεσης και είναι ικανά να αντέξουν την πίεση δοκιμής του δοχείου πίεσης χωρίς τον κίνδυνο φθοράς ή διαρροής,</p> <p>(b) Κάθε βαλβίδα θα είναι στεγανή με μη διάτρητο διάφραγμα, εκτός από εκείνες για διαβρωτικές ουσίες, όπου μία βαλβίδα μπορεί να είναι μη στεγανή εφόσον η στεγανότητα εξασφαλίζεται από διαρροή αερίων μέσω σφραγισμένου πώματος με σύνδεσμο φλάντζας συνδεδεμένο στο σώμα της βαλβίδας ή στο δοχείο πίεσης για να αποτρέπεται η απώλεια του υλικού κατά τη διάρκεια ή μετά τη συσκευασία,</p> <p>(c) Κάθε έξοδος βαλβίδας θα είναι σφραγισμένη με καπάκι στεγανοποίησης ή με αρσενικό παρέμβυσμα και φλάντζα από αδρανές υλικό,</p> <p>(d) Τα υλικά κατασκευής του δοχείου πίεσης, των βαλβίδων, των πωμάτων της εξόδου, της κόλλας και των φλαντζών θα είναι συμβατά μεταξύ τους και με το περιεχόμενο.</p> <p>Κάθε δοχείο πίεσης με τοιχώματα πάχους μικρότερου από 2.0 mm και κάθε δοχείο πίεσης που δεν έχει προσαρμοσμένη βαλβίδα προστασίας θα μεταφέρεται μέσα σε εξωτερική συσκευασία. Τα δοχεία πίεσης δεν θα είναι συνδεδεμένα μεταξύ τους με συλλεκτήριο σωλήνα ή συνδεδεμένα μεταξύ τους.</p>	
Ειδική διάταξη συσκευασίας		
PP82 (Διεγγραφή)		
Ειδικές διατάξεις συσκευασίας χαρακτηριστικές του RID και της ADR		
RR3 (Διεγγραφή)		
RR7 Για αριθμ. UN 1251 πάντως τα δοχεία πίεσης θα υποβάλλονται σε δοκιμή κάθε πέντε χρόνια.		
RR10 Για αριθμ. UN 1614, όταν απορροφηθεί πλήρως από ένα αδρανές πορώδες υλικό, θα συσκευάζεται σε μεταλλικά δοχεία χωρητικότητας όχι μεγαλύτερης των 7.5 λίτρων, τοποθετημένα σε ξυλοκιβώτια με τέτοιο τρόπο ώστε να μην έρχονται σε επαφή μεταξύ τους. Τα δοχεία θα είναι πλήρως γεμάτα με το πορώδες υλικό που δεν θα κατακάθεται ούτε θα σχηματίζει επικίνδυνα κενά ακόμη και μετά από παρατεταμένη χρήση ή μετά από πρόσκρουση, ακόμη και σε θερμοκρασίες που μπορούν να φθάσουν τους 50 °C.		

P602	ΟΔΗΓΙΑ ΣΥΣΚΕΥΑΣΙΑΣ	P602
<p>Οι ακόλουθες συσκευασίες επιτρέπονται, εφόσον οι γενικές διατάξεις των 4.1.1 και 4.1.3 ικανοποιούνται και οι συσκευασίες είναι ερμητικά κλειστές :</p>		
<p>(1) Συνδυασμένες συσκευασίες με μέγιστη μεικτή μάζα 15 kg, αποτελούμενες από</p> <ul style="list-style-type: none"> - μία ή περισσότερες γυάλινες εσωτερικές συσκευασίες με μέγιστη ποσότητα 1 λίτρο η κάθε μία και με βαθμό πλήρωσης όχι περισσότερο από 90% της χωρητικότητάς τους. Το κλείσιμο των οποίων θα κρατείται στη θέση του με κάθε μέσο ικανό να εμποδίσει το άνοιγμα ή τη χαλάρωση του κλεισίματος λόγω κρούσης ή δονήσεων κατά τη μεταφορά, ξεχωριστά τοποθετημένο σε - μεταλλικά δοχεία, μαζί με προστατευτικό και απορροφητικό υλικό αρκετό να απορροφήσει όλο το περιεχόμενο της γυάλινης εσωτερικής συσκευασίας, τοποθετημένα σε - εξωτερικές συσκευασίες 1A1, 1A2, 1B1, 1B2, 1N1, 1N2, 1H1, 1H2, 1D, 1G, 4A, 4B, 4N, 4C1, 4C2, 4D, 4F, 4G ή 4H2, <p>(2) Συνδυασμένες συσκευασίες αποτελούμενες από μεταλλικές εσωτερικές συσκευασίες συσκευασμένες ξεχωριστά μαζί με απορροφητικό υλικό αρκετό να απορροφήσει όλο το περιεχόμενο και αδρανές προστατευτικό υλικό περιεχόμενες σε εξωτερικές συσκευασίες 1A1, 1A2, 1B1, 1B2, 1N1, 1N2, 1H1, 1H2, 1D, 1G, 4A, 4B, 4N, 4C1, 4C2, 4D, 4F, 4G ή 4H2 με μέγιστη μεικτή μάζα 75 kg. Οι εσωτερικές συσκευασίες δεν θα πληρούνται σε βαθμό άνω του 90% της χωρητικότητάς τους. Το κλείσιμο κάθε εσωτερικής συσκευασίας θα κρατείται στη θέση του με κάθε μέσο ικανό να εμποδίσει το άνοιγμα ή τη χαλάρωση του κλεισίματος λόγω κρούσης ή δονήσεων κατά τη μεταφορά. Οι εσωτερικές συσκευασίες δεν θα υπερβαίνουν σε χωρητικότητα τα 5 λίτρα,</p> <p>(3) Βαρέλια και σύνθετες συσκευασίες (1A1, 1B1, 1N1, 1H1, 6HA1 ή 6HH1), υπό τις εξής προϋποθέσεις:</p> <ul style="list-style-type: none"> (a) Η δοκιμή υδραυλικής πίεσης θα γίνεται υπό πίεση τουλάχιστον 0.3 MPa (μανομετρική πίεση), (b) Οι δοκιμές στεγανότητας κατά την διάρκεια σχεδιασμού και της κατασκευής θα γίνονται υπό πίεση δοκιμής 30 kPa (0.3 bar), και (c) Τα κλεισίματα θα είναι τύπου βιδωτού πώματος που : <ul style="list-style-type: none"> (i) κρατούνται στη θέση τους με οποιοδήποτε μέσο ικανό να εμποδίσει το άνοιγμα ή τη χαλάρωση του κλεισίματος λόγω κρούσης ή δονήσεων κατά τη μεταφορά, και (ii) έχουν σφραγισμένο πώμα, <p>(4) Δοχεία πίεσης, με την προϋπόθεση ότι ικανοποιούνται οι γενικές διατάξεις του 4.1.3.6. Θα υπόκεινται σε αρχικό έλεγχο και περιοδικούς ελέγχους κάθε 10 έτη σε πίεση όχι μικρότερη από 1 MPa (10 bar) (μανομετρική πίεση). Τα δοχεία πίεσης δεν πρέπει να είναι εξοπλισμένα με οποιαδήποτε συσκευή εκτόνωσης πίεσης (αποσυμπίεσης). Κάθε δοχείο πίεσης που περιέχει υγρό τοξικό διά εσπνοής με LC₅₀ μικρότερο ή ίσο προς 200 ml/m³ (ppm) θα είναι κλειστό με πώμα ή βαλβίδα που θα συμμορφώνεται προς τα ακόλουθα :</p> <ul style="list-style-type: none"> (a) Κάθε πώμα ή βαλβίδα θα βιδώνεται απευθείας στο δοχείο πίεσης και είναι ικανή να αντέξει την πίεση δοκιμής του δοχείου πίεσης χωρίς τον κίνδυνο της φθοράς ή διαρροής, (b) Κάθε βαλβίδα θα είναι στεγανή με μη διάτρητο διάφραγμα, εκτός από εκείνες για διαβρωτικές ουσίες, όπου μία βαλβίδα μπορεί να είναι μη στεγανή εφόσον η στεγανότητα εξασφαλίζεται από διαρροή αερίων μέσω σφραγισμένου πώματος με σύνδεσμο φλάντζας συνδεδεμένο στο σώμα της βαλβίδας ή στο δοχείο πίεσης για να αποτρέπεται η απώλεια του υλικού κατά τη διάρκεια ή μετά τη συσκευασία, (c) Κάθε έξοδος βαλβίδας θα είναι σφραγισμένη με καπάκι στεγανοποίησης ή με αρσενικό παρέμβυσμα και φλάντζα από αδρανές υλικό, (d) Τα υλικά κατασκευής του δοχείου πίεσης, των βαλβίδων, των πωμάτων της εξόδου, της κόλλας και των φλαντζών θα είναι συμβατά μεταξύ τους και με το περιεχόμενο. <p>Κάθε δοχείο πίεσης με τοιχώματα πάχους μικρότερου από 2.0 mm και κάθε δοχείο πίεσης που δεν έχει προσαρμοσμένη βαλβίδα προστασίας θα μεταφέρεται μέσα σε εξωτερική συσκευασία. Τα δοχεία πίεσης δεν θα είναι συνδεδεμένα μεταξύ τους με συλλεκτήριο σωλήνα ή συνδεδεμένα μεταξύ τους.</p>		

P620	ΟΔΗΓΙΑ ΣΥΣΚΕΥΑΣΙΑΣ	P620
Η οδηγία συσκευασίας αυτή ισχύει για τους αριθμ. UN 2814 και 2900.		
Οι ακόλουθες συσκευασίες επιτρέπονται εφόσον οι ειδικές διατάξεις του 4.1.8 ικανοποιούνται :		
Συσκευασίες που πληρούν τις απαιτήσεις του Κεφαλαίου 6.3 και αντίστοιχα εγκεκριμένες, αποτελούμενες από :		
<p>(a) Εσωτερικές συσκευασίες αποτελούμενες από :</p> <ul style="list-style-type: none"> (i) στεγανό κύριο δοχείο(-α), (ii) στεγανή δευτερεύουσα συσκευασία, (iii) πλην στερεών μολυσματικών ουσιών, ένα απορροφητικό υλικό σε ποσότητα αρκετή να απορροφήσει όλο το περιεχόμενο τοποθετημένο μεταξύ των κύριων δοχείων και της δευτερεύουσας συσκευασίας. Αν πολλαπλά κύρια δοχεία τοποθετηθούν σε μία δευτερεύουσα συσκευασία, θα είναι ατομικά τυλιγμένα ή διαχωρισμένα ώστε να αποφεύγεται κάθε επαφή μεταξύ τους, <p>(b) Ακαμπτη εξωτερική συσκευασία :</p> <p>Βαρέλια (1A1, 1A2, 1B1, 1B2, 1N1, 1N2, 1H1, 1H2, 1D, 1G),</p> <p>Κιβώτια (4A, 4B, 4N, 4C1, 4C2, 4D, 4F, 4G, 4H1, 4H2),</p> <p>Μπιτόνια (3A1, 3A2, 3B1, 3B2, 3H1, 3H2).</p>		
Η μικρότερη εξωτερική διάσταση δεν πρέπει να είναι μικρότερη από 100 mm		

(συνέχεια)

Πρόσθετες απαιτήσεις:

1. Εσωτερικές συσκευασίες που περιέχουν μολυσματικές ουσίες δεν θα συγχωνεύονται με εσωτερικές συσκευασίες που περιέχουν άλλους άσχετους τύπους εμπορευμάτων. Πλήρη κόλα μπορούν να τοποθετηθούν σε υπερσυσκευασία σύμφωνα με τις διατάξεις του 1.2.1 και 5.1.2. Τέτοια υπερσυσκευασία μπορεί να περιέχει ξηρό πάγο.
2. Πλην εξαιρετικών αποστολών, όπως για παράδειγμα ολόκληρα όργανα που απαιτούν ειδική συσκευασία, οι ακόλουθες πρόσθετες απαιτήσεις θα ισχύουν :
 - (a) Ουσίες που βρίσκονται σε θερμοκρασία περιβάλλοντος ή σε υψηλότερη θερμοκρασία. Τα κύρια δοχεία θα είναι από γυαλί, μέταλλο ή πλαστικό. Θα παρέχονται μέσα τα οποία διασφαλίζουν τη στεγανότητα του σφραγίσματος, π.χ. θερμική συγκόλληση, περιτυλιγμένο πώμα ή μεταλλικό πτυχωτό παρέμβυσμα. Αν χρησιμοποιούνται βιδωτά πώματα, θα ασφαρίζονται με αποτελεσματικά μέσα π.χ. ταινία, κολλητική ταινία παραφίνης ή κατασκευασμένα κλεισίματα ασφάλισης,
 - (b) Ουσίες που είναι κατεψυγμένες ή παγωμένες. Πάγος, ξηρός πάγος ή άλλη ψυκτική ουσία θα τοποθετούνται γύρω από τη δευτερεύουσα συσκευασία (-ες) ή εναλλακτικά σε μια υπερσυσκευασία με ένα ή περισσότερα πλήρη κόλα φέροντα σήμανση σύμφωνα με την 6.3.3. Θα παρέχονται εσωτερικά στηρίγματα για να κρατούνται στη θέση τους η δευτερεύουσα συσκευασία (-ες) αφού διαλυθεί ο πάγος ή εξατμιστεί ο ξηρός πάγος. Αν χρησιμοποιείται πάγος, η εξωτερική συσκευασία ή υπερσυσκευασία θα είναι στεγανή. Αν χρησιμοποιείται ξηρός πάγος, η εξωτερική συσκευασία ή υπερσυσκευασία θα επιτρέπει την απελευθέρωση αερίου διοξειδίου του άνθρακα. Το κύριο δοχείο και η δευτερεύουσα συσκευασία θα διατηρούν την ακεραιότητά τους στη θερμοκρασία του ψυκτικού ρευστού που χρησιμοποιείται,
 - (c) Ουσίες σε υγρό άζωτο. Θα χρησιμοποιούνται πλαστικά κύρια δοχεία ικανά να αντέχουν σε πολύ χαμηλές θερμοκρασίες. Η δευτερεύουσα συσκευασία θα πρέπει επίσης να αντέχει σε πολύ χαμηλές θερμοκρασίες και στις περισσότερες περιπτώσεις θα προσαρμόζεται πάνω στο κύριο δοχείο ατομικά. Πρέπει να πληρούνται επίσης οι διατάξεις σχετικές με τη μεταφορά υγρού αζώτου. Το κύριο δοχείο και η δευτερεύουσα συσκευασία θα διατηρούν την ακεραιότητά τους στη θερμοκρασία του υγρού αζώτου,
 - (d) Λυοφιλιόμενες ουσίες μπορούν επίσης να μεταφέρονται σε κύρια δοχεία τα οποία θα είναι γυάλινες αμπούλες στεγανές κατά της φλόγας ή γυάλινα φιαλίδια με πώμα από καουτσούκ σφραγισμένα με μεταλλικά πώματα.
3. Όποια και αν είναι η προοριζόμενη θερμοκρασία της αποστολής, το κύριο δοχείο ή η δευτερεύουσα συσκευασία θα πρέπει να αντέχουν χωρίς διαρροή σε εσωτερική πίεση που δημιουργεί διαφορεική πίεση όχι μικρότερη από 95 kPa και σε θερμοκρασίες μεταξύ -40 °C έως +55 °C.
4. Άλλα επικίνδυνα εμπορεύματα δε θα συσκευάζονται σε ίδιες συσκευασίες με εκείνες των μολυσματικών ουσιών της Κλάσης 6.2 εκτός αν είναι απαραίτητα για τη διατήρηση της βιωσιμότητας, τη σταθεροποίηση ή αποτροπή τυχόν αποικοδόμησης, ή την εξουδετέρωση των κινδύνων των μολυσματικών ουσιών. Μία ποσότητα 30 ml ή λιγότερο επικίνδυνων εμπορευμάτων των Κλάσεων 3, 8 ή 9 μπορεί να συσκευάζεται σε κάθε κύριο δοχείο το οποίο περιέχει μολυσματικές ουσίες. Αυτές οι μικρές ποσότητες επικίνδυνων εμπορευμάτων των Κλάσεων 3, 8 ή 9 δεν υπόκεινται σε άλλες πρόσθετες απαιτήσεις της ADR όταν συσκευάζονται σύμφωνα με την παρούσα οδηγία συσκευασίας.
5. Εναλλακτικές συσκευασίες για τη μεταφορά ζωικών υλικών μπορεί να επιτραπεί από την αρμόδια αρχή της χώρας προέλευσης^a σύμφωνα με τις διατάξεις του 4.1.8.7.

^a Αν η χώρα προέλευσης δεν είναι Συμβαλλόμενο Μέρος στη ADR, η αρμόδια αρχή της πρώτης Συμβαλλόμενης Χώρας με τη ADR που θα φθάσει το φορτίο.

P621	ΟΔΗΓΙΑ ΣΥΣΚΕΥΑΣΙΑΣ	P621
<p>Η οδηγία συσκευασίας αυτή ισχύει για τον αριθμ. UN 3291.</p> <p>Οι ακόλουθες συσκευασίες επιτρέπονται, εφόσον ικανοποιούνται οι γενικές διατάξεις των 4.1.1, εκτός της 4.1.1.15, και 4.1.3 :</p> <p>Οι ακόλουθες συσκευασίες επιτρέπονται υπό την προϋπόθεση ότι πληρούνται οι γενικές διατάξεις του 4.1.1 εκτός των 4.1.1.15 και 4.1.3:</p> <p>(1) Υπό την προϋπόθεση ότι υπάρχει επαρκές απορροφητικό υλικό να απορροφήσει όλο το υπάρχον υγρό και εφόσον η συσκευασία είναι ικανή να συγκρατεί υγρά :</p> <p style="padding-left: 40px;">Βαρέλια (1A2, 1B2, 1N2, 1H2, 1D, 1G),</p> <p style="padding-left: 40px;">Κιβώτια (4A, 4B, 4N, 4C1, 4C2, 4D, 4F, 4G, 4H1, 4H2),</p> <p style="padding-left: 40px;">Μπιτόνια (3A2, 3B2, 3H2).</p> <p>Οι συσκευασίες πρέπει να συμμορφώνονται με το επίπεδο απόδοσης της ομάδας συσκευασίας II για τα στερεά.</p> <p>(2) Για κόλα που περιέχουν μεγαλύτερες ποσότητες υγρών :</p> <p style="padding-left: 40px;">Βαρέλια (1A1, 1A2, 1B1, 1B2, 1N1, 1N2, 1H1, 1H2, 1D, 1G),</p> <p style="padding-left: 40px;">Κιβώτια (3A1, 3A2, 3B1, 3B2, 3H1, 3H2),</p> <p style="padding-left: 40px;">Σύνθετες συσκευασίες (6HA1, 6HB1, 6HG1, 6HH1, 6HD1, 6HA2, 6HB2, 6HC, 6HD2, 6HG2, 6HH2, 6PA1, 6PB1, 6PG1, 6PD1, 6PH1, 6PH2, 6PA2, 6PB2, 6PC, 6PG2 ή 6PD2).</p> <p>Οι συσκευασίες πρέπει να συμμορφώνονται με το επίπεδο απόδοσης της ομάδας συσκευασίας II για τα υγρά.</p>		
<p>Πρόσθετη απαίτηση:</p> <p>Συσκευασίες που προορίζονται να περιέχουν αιχμηρά αντικείμενα όπως σπασμένο γυαλί και βελόνες πρέπει να είναι ανθεκτικές σε διάτρηση και να συγκρατούν υγρά σύμφωνα με τις συνθήκες ελέγχου απόδοσης του Κεφαλαίου 6.1.</p>		

P650	ΟΔΗΓΙΑ ΣΥΣΚΕΥΑΣΙΑΣ	P650
<p>Η οδηγία συσκευασίας αυτή ισχύει για τον αριθμ. UN 3373.</p>		
(1)	<p>Η συσκευασία θα είναι καλής ποιότητας, ανθεκτική αρκετά ώστε να αντέχει κρούσεις και δονήσεις που συνήθως αντιμετωπίζονται κατά τη μεταφορά, συμπεριλαμβανομένης της μεταφόρτωσης μεταξύ οχημάτων ή εμπορευματοκιβωτίων και μεταξύ οχημάτων ή εμπορευματοκιβωτίων και αποθηκών, καθώς και κάθε απομάκρυνση από παλέτα ή υπερσυσκευασία για εν συνεχεία χειροκίνητο ή μηχανικό χειρισμό. Οι συσκευασίες θα είναι κατασκευασμένες και κλειστές για να εμποδίζεται κάθε απώλεια των περιεχομένων που μπορεί να προκληθεί υπό συνήθεις συνθήκες μεταφοράς εξ αιτίας δονήσεων ή μεταβολών της θερμοκρασίας, της υγρασίας ή της πίεσης.</p>	
(2)	<p>Η συσκευασία θα αποτελείται από τουλάχιστον τρία μέρη :</p> <p>(a) ένα κύριο δοχείο</p> <p>(b) μία δευτερεύουσα συσκευασία, και</p> <p>(c) μία εξωτερική συσκευασία</p> <p>από τις οποίες, είτε η δευτερεύουσα είτε η εξωτερική συσκευασία θα είναι άκαμπτη.</p>	
(3)	<p>Τα κύρια δοχεία θα είναι συσκευασμένα σε δευτερεύουσες συσκευασίες με τέτοιο τρόπο ώστε, υπό συνήθεις, συνθήκες μεταφοράς, δεν μπορούν να σπάσουν, να τρυπήσουν ή να διαρρεύσει το περιεχόμενό τους στη δευτερεύουσα συσκευασία. Οι δευτερεύουσες συσκευασίες θα είναι ασφαλισμένες σε εξωτερικές συσκευασίες με κατάλληλο προστατευτικό υλικό. Κάθε διαρροή των περιεχομένων δεν θα θέτει σε κίνδυνο την ακεραιότητα του προστατευτικού υλικού ή της εξωτερικής συσκευασίας.</p>	
(4)	<p>Για μεταφορά, το σήμα που παρουσιάζεται παρακάτω θα τοποθετείται στην εξωτερική επιφάνεια της εξωτερικής συσκευασίας σε φόντο αντίθετου χρώματος και θα είναι καθαρά ορατό και ευανάγνωστο. Το σήμα θα είναι τετραγώνου σχήματος σε γωνία 45° (σχήμα διαμαντιού) με ελάχιστες διαστάσεις 50 mm επί 50 mm. Το πλάτος της γραμμής θα είναι τουλάχιστον 2 mm και τα γράμματα και οι αριθμοί θα είναι τουλάχιστον 6 mm ύψους. Η κατάλληλη ονομασία φορτίου «ΒΙΟΛΟΓΙΚΗ ΟΥΣΙΑ, ΚΑΤΗΓΟΡΙΑ Β» σε γράμματα ύψους τουλάχιστον 6 mm, θα επισημαίνεται στην εξωτερική συσκευασία δίπλα στο σήμα διαμαντιού (ρόμβου).</p>	
		
(5)	<p>Τουλάχιστον μία επιφάνεια της εξωτερικής συσκευασίας θα έχει ελάχιστες διαστάσεις 100 mm x 100 mm.</p>	
(6)	<p>Η συνολική συσκευασία θα είναι ικανή να περνάει επιτυχώς τη δοκιμή πτώσης του 6.3.5.3 όπως ορίζεται στο 6.3.5.2 σε ύψος 1.2 m. Εν συνεχεία της διαδικασίας δοκιμής πτώσης, δεν θα πρέπει να υπάρχει διαρροή από το κύριο δοχείο(-α) το οποίο διαρροή θα παραμένει προστατευμένο με το απορροφητικό υλικό, όταν απαιτείται, μέσα στη δευτερεύουσα συσκευασία.</p>	

(συνεχίζεται στην επόμενη σελίδα)

P650	ΟΔΗΓΙΑ ΣΥΣΚΕΥΑΣΙΑΣ	P650
(7)	<p>Για υγρές ουσίες :</p> <p>(a) Το κύριο δοχείο(-α) θα είναι στεγανό,</p> <p>(b) Η δευτερεύουσα συσκευασία θα είναι στεγανή,</p> <p>(c) Αν πολλαπλά εύθραυστα κύρια δοχεία είναι τοποθετημένα σε μία μονή δευτερεύουσα συσκευασία, θα πρέπει είτε να είναι τυλιγμένα ή να είναι χωρισμένα ώστε να εμποδίζεται η επαφή μεταξύ τους,</p> <p>(d) Απορροφητικό υλικό θα τοποθετείται μεταξύ του κύριου δοχείου(-ων) και της δευτερεύουσας συσκευασίας. Το απορροφητικό υλικό θα είναι επαρκές σε ποσότητα ώστε να απορροφά όλο το περιεχόμενο (-α) του κύριου δοχείου(-ων) έτσι ώστε οποιαδήποτε απελευθέρωση της υγρής ουσίας να μη θέτει σε κίνδυνο την ακεραιότητα του προστατευτικού υλικού ή της εξωτερικής συσκευασίας,</p> <p>(e) Το κύριο δοχείο ή η δευτερεύουσα συσκευασία θα είναι ικανή να αντέχει, χωρίς διαρροή, σε εσωτερική πίεση 95 kPa (0.95bar).</p>	
(8)	<p>Για στερεές ουσίες :</p> <p>(a) Το κύριο δοχείο(-α) θα είναι αδιαπέραστο,</p> <p>(b) Η δευτερεύουσα συσκευασία θα είναι αδιαπέραστη,</p> <p>(c) Αν πολλαπλά εύθραυστα κύρια δοχεία είναι τοποθετημένα σε μία μονή δευτερεύουσα συσκευασία, θα πρέπει είτε να είναι τυλιγμένα ή να είναι χωρισμένα ώστε να εμποδίζεται η επαφή μεταξύ τους,</p> <p>(d) Αν υπάρχει αμφιβολία για το αν υπάρχει ή όχι εναπομείναν υγρό στο κύριο δοχείο κατά τη μεταφορά τότε θα χρησιμοποιείται συσκευασία κατάλληλη για υγρά, συμπεριλαμβανομένου απορροφητικού υλικού.</p>	
(9)	<p>Παγωμένα ή υπό ψύξη δείγματα : Πάγος, ξηρός πάγος και υγρό άζωτο :</p> <p>(a) Όταν χρησιμοποιείται ξηρός πάγος ή υγρό άζωτο ως ψυκτικό μέσο, ισχύουν οι απαιτήσεις της 5.5.3. Όταν χρησιμοποιείται πάγος, αυτός θα πρέπει να τοποθετείται εξωτερικά σε δευτερεύουσες συσκευασίες ή στην εξωτερική συσκευασία ή σε υπερσυσκευασία. Εσωτερικά στηρίγματα θα πρέπει να παρέχονται για να ασφαλίζουν τις δευτερεύουσες συσκευασίες στην αρχική τους θέση. Εάν χρησιμοποιείται πάγος, η εξωτερική συσκευασία ή η υπερσυσκευασία θα πρέπει να είναι στεγανή.</p> <p>(b) Το κύριο δοχείο και η δευτερεύουσα συσκευασία θα διατηρούν την ακεραιότητά τους στη θερμοκρασία ψύξης που χρησιμοποιείται καθώς και στις θερμοκρασίες και τις πιέσεις που θα μπορούσαν να προκύψουν αν η ψύξη χανόταν.</p>	
(10)	<p>Όταν τα κόλα τοποθετούνται σε υπερσυσκευασία, οι σημάψεις του κόλου που απαιτούνται από αυτή την οδηγία συσκευασίας είτε θα είναι καθαρά ορατές είτε θα επαναλαμβάνονται στην υπερσυσκευασία.</p>	
(11)	<p>Μολυσματικές ουσίες που καταχωρούνται στον αριθμ. UN 3373 οι οποίες συσκευάζονται και τα κόλα που σημαίνονται σύμφωνα με αυτή την οδηγία συσκευασίας δεν υπόκεινται σε καμία άλλη απαίτηση της ADR.</p>	
(12)	<p>Σαφείς οδηγίες κατά την πλήρωση και τη σφράγιση τέτοιων κόλων θα παρέχονται από τους κατασκευαστές των συσκευασιών και τους εν συνεχεία διανομείς στον αποστολέα ή σε εκείνον που προετοιμάζει τη συσκευασία (π.χ. ασθενή) έτσι ώστε να καθίσταται δυνατή η σωστή συσκευασία για τη μεταφορά.</p>	
(13)	<p>Άλλα επικίνδυνα εμπορεύματα δεν θα πρέπει να συσκευάζονται στην ίδια συσκευασία όπως της Κλάσης 6.2 μολυσματικές ουσίες, εκτός και αν είναι απαραίτητο για τη διατήρηση της βιωσιμότητας, της σταθερότητας ή την αποφυγή καταστροφής ή την αδρανοποίηση των κινδύνων των μολυσματικών ουσιών. Ποσότητα 30 ml ή μικρότερη επικίνδυνων εμπορευμάτων που συμπεριλαμβάνεται στις Κλάσεις 3, 8 ή 9 μπορεί να συσκευάζεται σε κάθε κύριο δοχείο που περιέχει μολυσματικές ουσίες. Όταν αυτές οι μικρές ποσότητες επικίνδυνων εμπορευμάτων είναι συσκευασμένες μαζί με μολυσματικές ουσίες σύμφωνα με αυτή την οδηγία συσκευασίας δεν χρειάζεται να ικανοποιείται καμία άλλη απαίτηση της ADR.</p>	

- (14) Αν οποιαδήποτε ουσία έχει διαρρεύσει και έχει δημιουργήσει κηλίδα σε ένα όχημα ή σε εμπορευματοκιβώτιο, αυτό δεν μπορεί να χρησιμοποιηθεί ξανά έως ότου καθαριστεί εξ ολοκλήρου, και εν είναι απαραίτητο, απολυμανθεί. Κάθε άλλο εμπόρευμα ή είδος που μεταφέρεται στο ίδιο όχημα ή εμπορευματοκιβώτιο θα πρέπει να εξετάζεται για πιθανή μόλυνση.

Πρόσθετη απαίτηση

Εναλλακτικές συσκευασίες για τη μεταφορά ζωικού υλικού μπορεί να επιτραπούν από τις αρμόδιες αρχές της χώρας προέλευσης^a σύμφωνα με τις διατάξεις του 4.1.8.7.

P800	ΟΔΗΓΙΑ ΣΥΣΚΕΥΑΣΙΑΣ	P800
<p>Η οδηγία συσκευασίας αυτή ισχύει για τους αριθμ. UN 2803 και 2809.</p> <p>Οι ακόλουθες συσκευασίες επιτρέπονται, εφόσον οι γενικές διατάξεις των 4.1.1 και 4.1.3 ικανοποιούνται :</p>		
<p>(1) Δοχεία πίεσης, μπορούν να χρησιμοποιούνται υπό την προϋπόθεση ότι ικανοποιούνται οι γενικές διατάξεις του 4.1.3.6.</p> <p>(2) Χαλύβδινες φιάλες ή μπουτίλιες με βιδωτά πόματα και χωρητικότητα που δεν υπερβαίνει τα 3 l, ή</p> <p>(3) Συνδυασμένες συσκευασίες που πληρούν τις παρακάτω προϋποθέσεις :</p> <p>(a) Εσωτερικές συσκευασίες από γυαλί, μέταλλο ή άκαμπτο πλαστικό προοριζόμενες να περιέχουν υγρά με μέγιστη καθαρή μάζα 15 kg εκάστη</p> <p>(b) Οι εσωτερικές συσκευασίες θα συσκευάζονται με αρκετό προστατευτικό υλικό ώστε να αποφεύγεται η θραύση</p> <p>(c) Είτε οι εσωτερικές συσκευασίες είτε οι εξωτερικές συσκευασίες θα έχουν εσωτερικές επενδύσεις ή σάκουσ από γερό στεγανό και με αντοχή σε διάτρηση υλικό που θα είναι αδιαπέραστο από τα περιεχόμενα και θα περικλείει από όλες τις πλευρές τα περιεχόμενα ώστε να μη διαφεύγουν από το κόλο άσχετα με τη θέση ή τον προσανατολισμό του</p> <p>(d) Οι παρακάτω εξωτερικές συσκευασίες και μέγιστες καθαρές μάζες επιτρέπονται :</p>		
Εξωτερική συσκευασία:		Μέγιστη καθαρή μάζα
Βαρέλια από		
χάλυβα (1A1,1A2)	400 kg	
μέταλλο διαφορετικό από χάλυβα ή αλουμίνιο (1N1,1N2)	400 kg	
πλαστικό (1H1, 1H2)	400 kg	
κόντρα πλακέ (1D)	400 kg	
ίνες (1G)	400 kg	
Κιβώτια από		
χάλυβα (4A)	400 kg	
μέταλλο διαφορετικό από χάλυβα ή αλουμίνιο (4N)	400 kg	
φυσικό ξύλο (4C1)	250 kg	
φυσικό ξύλο με αδιαπέραστα τοιχώματα (4C2)	250 kg	
κόντρα πλακέ (4D)	250 kg	
ανασυσταμένο ξύλο (4F)	125 kg	
ινοσανίδες (4G)	125 kg	
τεταμένο πλαστικό (4H1)	60 kg	
στερεό πλαστικό (4H2)	125 kg	
Ειδική διάταξη συσκευασίας :		
<p>PP41 Για τον αριθμ. UN 2803, όταν απαιτείται η μεταφορά γάλλιου σε χαμηλές θερμοκρασίες ώστε να διατηρείται σε εντελώς στερεή κατάσταση, οι παραπάνω συσκευασίες μπορούν να περιέχονται σε μια γερή, αδιάβροχη εξωτερική συσκευασία που περιέχει ξηρό πάγο ή άλλα μέσα ψύξης. Αν χρησιμοποιείται ένα ψυκτικό, όλα τα παραπάνω υλικά που χρησιμοποιούνται στη συσκευασία του γάλλιου θα έχουν χημική και φυσική αντοχή στην ψυκτική ουσία και θα παρουσιάζουν ικανοποιητική αντοχή σε κρούση στις χαμηλές θερμοκρασίες του χρησιμοποιούμενου ψυκτικού. Αν χρησιμοποιείται ξηρός πάγος, η εξωτερική συσκευασία θα επιτρέπει την απελευθέρωση αερίου διοξειδίου του άνθρακα.</p>		

^a Αν η χώρα προέλευσης δεν είναι Συμβαλλόμενο Μέρος στην ADR, η αρμόδια αρχή της πρώτης Συμβαλλόμενης χώρας στην ADR που θα φθάσει το φορτίο.

P801	ΟΔΗΓΙΑ ΣΥΣΚΕΥΑΣΙΑΣ	P801
Αυτή η οδηγία συσκευασίας ισχύει για καινούργιες και χρησιμοποιημένες μπαταρίες καταχωρημένες ως αριθμ. UN 2794, 2795 ή 3028.		
Οι ακόλουθες συσκευασίες επιτρέπονται, εφόσον οι γενικές διατάξεις των 4.1.1 , εκτός της 4.1.1.3, και 4.1.3 ικανοποιούνται:		
<ul style="list-style-type: none"> (1) Άκαμπτες εξωτερικές συσκευασίες, (2) Ξύλινοι δικτυωτοί κλωβοί, (3) Παλέτες. 		
Πρόσθετες απαιτήσεις:		
<ul style="list-style-type: none"> 1. Οι μπαταρίες θα προστατεύονται έναντι βραχυκυκλωμάτων. 2. Οι μπαταρίες θα πρέπει να στοιβάζονται και να ασφαίζονται επαρκώς σε στρώσεις διαχωρισμένους από ένα στρώμα μη-αγώγιμου υλικού. 3. Οι πόλοι της μπαταρίας δεν θα πρέπει να στηρίζουν το βάρος άλλων στοιχείων που έχουν τοποθετηθεί από πάνω. 4. Οι μπαταρίες θα συσκευάζονται ή θα ασφαίζονται ώστε να αποφεύγεται ακούσια μετακίνηση. Το όποιο προστατευτικό υλικό θα πρέπει να είναι αδρανές. 		

P801a	ΟΔΗΓΙΑ ΣΥΣΚΕΥΑΣΙΑΣ	P801a
Αυτή η οδηγία συσκευασίας ισχύει για χρησιμοποιημένες μπαταρίες αριθμ. UN 2794, 2795, 2800 και 3028.		
Κιβώτια συσσωρευτών από στερεά πλαστικά ή από ανοξείδωτο χάλυβα χωρητικότητας έως 1 m ³ επιτρέπονται εφόσον ικανοποιούνται οι παρακάτω διατάξεις:		
<ul style="list-style-type: none"> (1) Τα κιβώτια συσσωρευτών θα είναι ανθεκτικά στις διαβρωτικές ουσίες που περιέχονται στις μπαταρίες, (2) Υπό κανονικές συνθήκες μεταφοράς, καμιά διαβρωτική ουσία δεν θα διαρρέει από τα κιβώτια συσσωρευτή και καμιά άλλη ουσία (π.χ. νερό) δεν θα εισέρχεται σ' αυτά. Κανένα επικίνδυνο υπόλειμμα από διαβρωτικές ουσίες που περιέχονται στους συσσωρευτές δεν θα προσκολλάται στο εξωτερικό των κιβωτίων συσσωρευτών, (3) Το ύψος φόρτωσης των μπαταριών δεν πρέπει να υπερβαίνει το υψηλότερο σημείο των πλευρικών τοιχωμάτων των κιβωτίων των συσσωρευτών, (4) Συστοιχία μπαταριών που περιέχουν ουσίες ή άλλα επικίνδυνα εμπορεύματα που μπορεί να αντιδράσουν επικίνδυνα το ένα με το άλλο δεν θα τοποθετείται σε ένα κιβώτιο συσσωρευτή, (5) Τα κιβώτια συσσωρευτή θα είναι είτε : <ul style="list-style-type: none"> (i) καλυμμένα, ή (ii) μεταφερόμενα εντός κλειστών ή με κάλυμμα οχημάτων ή εμπορευματοκιβωτίων. 		

P802	ΟΔΗΓΙΑ ΣΥΣΚΕΥΑΣΙΑΣ	P802
<p>Οι ακόλουθες συσκευασίες επιτρέπονται, εφόσον οι γενικές διατάξεις των 4.1.1 και 4.1.3 ικανοποιούνται:</p>		
<p>(1) Συνδυασμένες συσκευασίες: Εξωτερικές συσκευασίες : 1A1, 1A2, 1B1, 1B2, 1N1, 1N2, 1H1, 1H2, 1D, 1G, 4A, 4B, 4N, 4C1, 4C2, 4D, 4F, 4G ή 4H2, Μέγιστη καθαρή μάζα: 75 kg, Εσωτερικές συσκευασίες: γυαλί ή πλαστικό, μέγιστη χωρητικότητα: 10 λίτρα,</p>		
<p>(2) Συνδυασμένες συσκευασίες: Εξωτερικές συσκευασίες : 1A1, 1A2, 1B1, 1B2, 1N1, 1N2, 1H1, 1H2, 1D, 1G, 4A, 4B, 4N, 4C1, 4C2, 4D, 4F, 4G ή 4H2, Μέγιστη καθαρή μάζα: 125 kg, Εσωτερικές συσκευασίες: μέταλλο, μέγιστη χωρητικότητα : 40 λίτρα,</p>		
<p>(3) Σύνθετες συσκευασίες: γυάλινο δοχείο με εξωτερικό χαλύβδινο, αλουμινένιο, από κόντρα πλακέ ή στερεό πλαστικό βαρέλι (6PA1, 6PB1, 6PD1, ή 6PH2) ή με εξωτερικό χαλύβδινο ή αλουμινένιο κλωβό ή κιβώτιο ή με εξωτερικό ξύλινο κιβώτιο ή με εξωτερικό ψάθινο σκεπαστό κοφίνι (6PA2, 6PB2, 6PC ή 6PD2), μέγιστης χωρητικότητας: 60 λίτρα,</p>		
<p>(4) Χαλύβδινα βαρέλια (1A1) με μέγιστη χωρητικότητα 250 λίτρα,</p>		
<p>(5) Δοχεία πίεσης εάν ικανοποιούνται οι γενικές διατάξεις του 4.1.3.6.</p>		

P803	ΟΔΗΓΙΑ ΣΥΣΚΕΥΑΣΙΑΣ	P803
<p>Η οδηγία συσκευασίας αυτή ισχύει για τον αριθμ. UN 2028.</p>		
<p>Οι ακόλουθες συσκευασίες επιτρέπονται, εφόσον οι γενικές διατάξεις των 4.1.1 και 4.1.3 ικανοποιούνται:</p>		
<p>(1) Βαρέλια (1A2, 1B2, 1N2, 1H2, 1D, 1G),</p>		
<p>(2) Κιβώτια (4A, 4B, 4N, 4C1, 4C2, 4D, 4F, 4G, 4H2),</p>		
<p>Μέγιστη καθαρή μάζα : 75 kg.</p>		
<p>Τα είδη θα συσκευάζονται ατομικά και χωριστά το ένα από το άλλο με χρήση χωρισμάτων, διαιρετών, εσωτερικών συσκευασιών, ή προστατευτικού υλικού ώστε να αποφεύγεται ακούσια εκκένωση υπό κανονικές συνθήκες μεταφοράς.</p>		

P804	ΟΔΗΓΙΑ ΣΥΣΚΕΥΑΣΙΑΣ	P804
<p>Η οδηγία αυτή ισχύει για τον αριθμ. UN 1744.</p>		
<p>Οι ακόλουθες συσκευασίες επιτρέπονται, υπό τον όρον ότι ικανοποιούνται οι γενικές διατάξεις των 4.1.1 και 4.1.3 και οι συσκευασίες είναι ερμητικά σφραγισμένες :</p>		
(1)	<p>Συνδυασμένες συσκευασίες με μέγιστη μεικτή μάζα 25 kg, αποτελούμενες από</p> <ul style="list-style-type: none"> - μία ή περισσότερες εσωτερικές γυάλινες συσκευασίες μέγιστης χωρητικότητας 1.3 λίτρα εκάστη και γεμισμένες μέχρι 90% της χωρητικότητάς τους. Το κλείσιμο/τα το οποίο θα κρατιέται φυσικά στη θέση του με οιαδήποτε μέσα που μπορούν να παρεμποδίσουν την μετακίνηση ή χαλάρωμα από κρούση ή δόνηση κατά τη μεταφορά, ένα προς ένα τοποθετημένα σε - μεταλλικά ή άκαμπτα δοχεία από πλαστικό μαζί με προστατευτικό και απορροφητικό υλικό αρκετό να απορροφήσει ολόκληρο το περιεχόμενο της γυάλινης εσωτερικής συσκευασίας, συσκευασμένα σε - εξωτερικές συσκευασίες 1A1, 1A2, 1B1, 1B2, 1N1, 1N2, 1H1, 1H2, 1D, 1G, 4A, 4B, 4N, 4C1, 4C2, 4D, 4F, 4G ή 4H2. 	
(2)	<p>Συνδυασμένες συσκευασίες που αποτελούνται από εσωτερικές συσκευασίες μεταλλικές ή από φθοριούχο πολυβινυλιδένιο (PVDF) που δεν ξεπερνούν τα 5 λίτρα χωρητικότητα, ατομικά συσκευασμένες με απορροφητικό υλικό ικανό να απορροφήσει τα περιεχόμενα και αδρανές προστατευτικό υλικό περιεχόμενα σε εξωτερικές συσκευασίες 1A1, 1A2, 1B1, 1B2, 1N1, 1N2, 1H1, 1H2, 1D, 1G, 4A, 4B, 4N, 4C1, 4C2, 4D, 4F, 4G ή 4H2 με μέγιστη μεικτή μάζα 75 kg. Οι εσωτερικές συσκευασίες δεν θα γεμίζουν πάνω από 90% της χωρητικότητάς τους. Το κλείσιμο εκάστης εσωτερικής συσκευασίας θα κρατιέται φυσικά στη θέση του με οιαδήποτε μέσα που μπορούν να παρεμποδίσουν τη μετακίνηση ή χαλάρωμά του από κρούση ή δόνηση κατά τη μεταφορά,</p>	
(3)	<p>Συσκευασίες αποτελούμενες από :</p> <p>Εξωτερικές συσκευασίες :</p> <p>Χαλύβδινα ή πλαστικά βαρέλια (1A1, 1A2, 1H1 ή 1H2) δοκιμασμένα σύμφωνα με τις απαιτήσεις δοκιμών του 6.1.5 με μάζα που αντιστοιχεί στη μάζα του συναρμολογημένου κόλου είτε σαν συσκευασία που προορίζεται να περιέχει εσωτερικές συσκευασίες, ή σαν μόνη συσκευασία που προορίζεται να περιέχει στερεά ή υγρά, και με ανάλογη σήμανση,</p> <p>Εσωτερικές συσκευασίες :</p> <p>Βαρέλια και σύνθετες συσκευασίες (1A1, 1B1, 1N1, 1H1 ή 6HA1) που ικανοποιούν τις απαιτήσεις του Κεφαλαίου 6.1 για τις απλές συσκευασίες, σύμφωνα με τις ακόλουθες προϋποθέσεις :</p> <ul style="list-style-type: none"> (a) Η δοκιμή υδραυλικής πίεσης θα γίνεται σε πίεση τουλάχιστον 300 kPa (3 bar) (μανομετρική πίεση), (b) Οι δοκιμές στεγανότητας, κατά τον σχεδιασμό και την κατασκευή θα γίνονται σε πίεση δοκιμής 30 kPa (0.3 bar), (c) Θα μονώνονται από το εξωτερικό βαρέλι με τη χρήση αδρανούς αντικραδασμικού προστατευτικού υλικού που περιβάλλει την εσωτερική συσκευασία από όλες τις πλευρές, (d) Η χωρητικότητά τους δεν θα υπερβαίνει τα 125 λίτρα, (e) Τα κλεισίματα θα είναι βιδωτού τύπου, και θα : <ul style="list-style-type: none"> (i) Στερεώνονται φυσικά στη θέση τους με οιαδήποτε μέσα που αποτρέπουν τη μετακίνηση ή τη χαλάρωση του πάματος από κρούση ή δόνηση κατά τη μεταφορά, (ii) Θα διατίθενται με τάπεζ, (f) Οι εξωτερικές και εσωτερικές συσκευασίες θα υπόκεινται περιοδικά σε εσωτερική επιθεώρηση και δοκιμή στεγανότητας σύμφωνα με (b) σε διαστήματα όχι μεγαλύτερα των δύομισυ ετών, και (g) Οι εξωτερικές και εσωτερικές συσκευασίες θα φέρουν με ευκρινώς αναγνώσιμους και ανθεκτικούς χαρακτήρες : <ul style="list-style-type: none"> (i) την ημερομηνία (μήνας, έτος) της αρχικής δοκιμής και της τελευταίας περιοδικής δοκιμής και επιθεώρησης της εσωτερικής συσκευασίας, και (ii) το όνομα ή το εξουσιοδοτημένο σύμβολο του ειδικού που διεξήγαγε τις δοκιμές και επιθεωρήσεις, 	

(4)	Δοχεία πίεσης, υπό τον όρο ότι ικανοποιούνται οι γενικές διατάξεις του 4.1.3.6.
(a)	Θα υπόκεινται σε μία αρχική δοκιμή και σε περιοδικές δοκιμές κάθε 10 χρόνια σε πίεση όχι μικρότερη από 1 MPa (10 bar) (μανομετρική πίεση),
(b)	Θα υπόκεινται περιοδικά σε εσωτερική επιθεώρηση και δοκιμή στεγανότητας σε διαστήματα όχι μεγαλύτερα των δύομισι ετών,
(c)	Μπορεί να μην είναι εφοδιασμένα με καμία συσκευή εκτόνωσης πίεσης (αποσυμπιέσης),
(d)	Κάθε δοχείο πίεσης θα κλείνει με μία τάπα ή βαλβίδα/ες προσαρμοσμένη με μία δευτερεύουσα συσκευή κλεισίματος, και
(e)	Τα υλικά κατασκευής του δοχείου πίεσης, των βαλβίδων, των ταπών, των εξωτερικών κατακλιών, της φραγής και των τσιμουχών θα είναι συμβατά μεταξύ τους και με τα περιεχόμενα.

P900	ΟΔΗΓΙΑ ΣΥΣΚΕΥΑΣΙΑΣ	P900
<i>(Δεσμευμένο)</i>		

P901	ΟΔΗΓΙΑ ΣΥΣΚΕΥΑΣΙΑΣ	P901
Η οδηγία συσκευασίας αυτή ισχύει για τον αριθμ. UN 3316.		
Οι ακόλουθες συνδυασμένες συσκευασίες επιτρέπονται, εφόσον οι γενικές διατάξεις των 4.1.1 και 4.1.3 ικανοποιούνται :		
<p>Βαρέλια (1A1, 1A2, 1B1, 1B2, 1N1, 1N2, 1H1, 1H2, 1D, 1G),</p> <p>Κιβότια (4A, 4B, 4N, 4C1, 4C2, 4D, 4F, 4G, 4H1, 4H2),</p> <p>Μπιτόνια (3A1, 3A2, 3B1, 3B2, 3H1, 3H2).</p>		
Οι συσκευασίες πρέπει να συμμορφώνονται με το επίπεδο απόδοσης αντίστοιχο της ομάδας συσκευασίας που έχει αποδοθεί στο κιτ ως σύνολο (βλέπε ειδική διάταξη 251 του Κεφαλαίου 3.3).		
Μέγιστη ποσότητα επικίνδυνων εμπορευμάτων ανά εξωτερική συσκευασία: 10 kg εξαιρούμενης της μάζας του διοξειδίου του άνθρακα, στερεού (ξηρός πάγος) που χρησιμοποιείται ως ψυκτικό μέσο.		
Πρόσθετες απαιτήσεις:		
Επικίνδυνα εμπορεύματα σε κιτ πρέπει να συσκευάζονται σε εσωτερικές συσκευασίες οι οποίες δεν πρέπει να υπερβαίνουν είτε τα 250 ml ή 250 g και πρέπει να προστατεύονται από άλλα υλικά εντός του κιτ .		

P902	ΟΔΗΓΙΑ ΣΥΣΚΕΥΑΣΙΑΣ	P902
<p>Η οδηγία συσκευασίας αυτή ισχύει για τον αριθμ. UN 3268.</p>		
<p>Συσκευασμένα είδη :</p>		
<p>Οι ακόλουθες συσκευασίες επιτρέπονται, εφόσον οι γενικές διατάξεις των 4.1.1 και 4.1.3 ικανοποιούνται:</p>		
<p>Βαρέλια (1A2, 1B2, 1N2, 1H2, 1D, 1G),</p>		
<p>Κιβώτια (A, 4B, 4N, 4C1, 4C2, 4D, 4F, 4G, 4H1, 4H2),</p>		
<p>Μπιτόνια (3A2, 3B2, 3H2).</p>		
<p>Οι συσκευασίες πρέπει να συμμορφώνονται με το επίπεδο απόδοσης της ομάδας συσκευασίας III.</p>		
<p>Οι συσκευασίες θα πρέπει να είναι σχεδιασμένες και κατασκευασμένες έτσι ώστε να εμποδίζεται η μετακίνηση των ειδών και η ακούσια λειτουργία τους υπό κανονικές συνθήκες μεταφοράς.</p>		
<p>Είδη άνευ συσκευασίας :</p>		
<p>Τα είδη μπορούν επίσης να μεταφέρονται άνευ συσκευασίας σε ειδικές συσκευές χειρισμού, οχήματα ή εμπορευματοκιβώτια, όταν μετακινούνται από τον τόπο παραγωγής τους σε εργοστάσιο συναρμολόγησης.</p>		
<p>Πρόσθετη απαίτηση :</p>		
<p>Οποιοδήποτε δοχείο πίεσης πρέπει να είναι σύμφωνο με τις απαιτήσεις της αρμόδιας αρχής για την/τις ουσία(-ες) που περιέχονται σε αυτό.</p>		

P903	ΟΔΗΓΙΑ ΣΥΣΚΕΥΑΣΙΑΣ	P903
<p>Η οδηγία συσκευασίας αυτή ισχύει για τους αριθμ. UN 3090, 3091, 3480 και 3481.</p>		
<p>Οι ακόλουθες συσκευασίες επιτρέπονται, εφόσον οι γενικές διατάξεις των 4.1.1 και 4.1.3 ικανοποιούνται:</p>		
<p>(1) Για ηλεκτρικά στοιχεία και συσσωρευτές : Βαρέλια (1A2, 1B2, 1N2, 1H2, 1D, 1G), Κιβώτια (4A, 4B, 4N, 4C1, 4C2, 4D, 4F, 4G, 4H1, 4H2), Μπιτόνια (3A2, 3B2, 3H2).</p>		
<p>Ηλεκτρικά στοιχεία και συσσωρευτές πρέπει να συσκευάζονται σε συσκευασίες έτσι ώστε να προστατεύονται από βλάβη που μπορεί να προκληθεί από τη μετακίνηση ή την τοποθέτηση των ηλεκτρικών στοιχείων ή των συσσωρευτών μέσα στις συσκευασίες. Οι συσκευασίες πρέπει να συμμορφώνονται με το επίπεδο απόδοσης της ομάδας συσκευασίας II.</p>		
<p>(2) Επιπλέον για ηλεκτρικά στοιχεία ή συσσωρευτές μεικτής μάζας 12 kg ή περισσότερο που διαθέτουν γερό, ανθεκτικό στην κρούση εξωτερικό περίβλημα, και εξαρτήματα τέτοιων στοιχείων ή συσσωρευτών:</p> <p>(a) Γερές εξωτερικές συσκευασίες, (b) Προστατευτικά περιβλήματα (π.χ. σε πλήρως κλειστά ή ξύλινα καφασωτά κιβώτια) ή (c) Παλέτες ή άλλες συσκευές χειρισμού.</p>		
<p>Ηλεκτρικά στοιχεία και συσσωρευτές πρέπει να ασφαλιζονται προς αποφυγήν ακούσιας μετακίνησης και οι πόλοι τους δεν θα πρέπει να υποστηρίζουν το βάρος άλλων στοιχείων τοποθετημένων από πάνω. Οι συσκευασίες δεν χρειάζεται να πληρούν τις απαιτήσεις του 4.1.1.3.</p>		
<p>(3) Για ηλεκτρικά στοιχεία ή συσσωρευτές συσκευασμένες με εξοπλισμό :</p> <p>Συσκευασίες που συμμορφώνονται με τις απαιτήσεις της παραγράφου (1) αυτής της οδηγίας συσκευασίας, έπειτα τοποθετούνται με τον εξοπλισμό σε μια εξωτερική συσκευασία, ή</p> <p>Συσκευασίες που περικλείουν πλήρως τα ηλεκτρικά στοιχεία ή τους συσσωρευτές, έπειτα τοποθετούνται με τον εξοπλισμό σε μια συσκευασία που συμμορφώνεται με τις απαιτήσεις της παραγράφου (1) αυτής της οδηγίας συσκευασίας.</p> <p>Ο εξοπλισμός πρέπει να ασφαλιζεται έναντι οποιασδήποτε μετακίνησης εντός της εξωτερικής συσκευασίας.</p> <p>Για τους σκοπούς αυτής της οδηγίας συσκευασίας, «εξοπλισμός» σημαίνει συσκευή με την οποία είναι συσκευασμένες και απαιτούν για τη λειτουργία τους τα μέταλλων λιθίου ή ιόντων λιθίου ηλεκτρικά στοιχεία ή συσσωρευτές .</p>		
<p>(4) Για ηλεκτρικά στοιχεία ή συσσωρευτές που περιέχονται σε εξοπλισμό :</p> <p>Γερές εξωτερικές συσκευασίες κατασκευασμένες από κατάλληλο υλικό, και επαρκούς αντοχής και σχεδιασμού σε σχέση με τη χωρητικότητα της συσκευασίας και τη χρήση για την οποία προορίζεται. Πρέπει να είναι κατασκευασμένες με τρόπο που να αποφεύγεται η ακούσια λειτουργία τους κατά την μεταφορά. Οι συσκευασίες δεν χρειάζεται να πληρούν τις απαιτήσεις του 4.1.1.3.</p> <p>Μεγάλος εξοπλισμός μπορεί να προσφέρεται για μεταφορά άνευ συσκευασίας ή σε παλέτες όταν στα ηλεκτρικά στοιχεία ή στους συσσωρευτές παρέχεται ισοδύναμη προστασία από τον εξοπλισμό στον οποίο περιέχονται.</p> <p>Συσκευές όπως ετικέτες RFID* (ταυτοποίησης μέσω ραδιοσυχνότητων), ρολόγια και καταγραφικά θερμοκρασίας, που δεν είναι ικανές να παράγουν επικίνδυνη έκλυση θερμότητας, μπορούν να μεταφέρονται εσκευασμένα εν ενεργεία σε γερές εξωτερικές συσκευασίες.</p> <p>* Radio Frequency Identification</p>		
<p>Πρόσθετη απαίτηση: Τα ηλεκτρικά στοιχεία ή οι συσσωρευτές πρέπει να προστατεύονται έναντι βραχυκυκλώματος.</p>		

P903a	ΟΔΗΓΙΑ ΣΥΣΚΕΥΑΣΙΑΣ	P903a
<p>Η οδηγία συσκευασίας αυτή ισχύει για χρησιμοποιημένα στοιχεία και μπαταρίες των αριθμ. UN 3090, 3091, 3480 και 3481.</p>		
<p>Οι ακόλουθες συσκευασίες επιτρέπονται, εφόσον ικανοποιούνται οι γενικές διατάξεις των 4.1.1, εκτός της 4.1.1.3, και 4.1.3 :</p>		
<p>Συσκευασίες που συμμορφώνονται με το επίπεδο απόδοσης της ομάδας συσκευασίας II.</p>		
<p>Μη εγκεκριμένες συσκευασίες θα επιτρέπονται <i>πάραντα</i>, εφόσον :</p>		
<ul style="list-style-type: none"> - ικανοποιούν τις γενικές διατάξεις των 4.1.1 εκτός της 4.1.1.3 και 4.1.3, - τα ηλεκτρικά στοιχεία και οι μπαταρίες είναι συσκευασμένα και αποθηκευμένα έτσι ώστε να αποφεύγεται κίνδυνος βραχυκυκλωμάτων , - τα κόλα δεν ζυγίζουν πάνω από 30 kg. 		
<p>Πρόσθετη απαίτηση:</p>		
<p>Οι μπαταρίες θα προστατεύονται έναντι βραχυκυκλώματος.</p>		

P903b	ΟΔΗΓΙΑ ΣΥΣΚΕΥΑΣΙΑΣ	P903b
<p>Η οδηγία αυτή ισχύει για χρησιμοποιημένα στοιχεία και μπαταρίες των αριθμ. UN 3090, 3091, 3480 και 3481.</p>		
<p>Χρησιμοποιημένα στοιχεία και μπαταρίες λιθίου με μεικτή μάζα όχι άνω των 500 g έκαστο, που συλλέγονται για διάθεση, μπορούν να μεταφέρονται μαζί με άλλες χρησιμοποιημένες μπαταρίες που δεν είναι λιθίου ή κατά μόνος, χωρίς να προστατεύονται το καθένα ξεχωριστά, υπό τις ακόλουθες συνθήκες :</p>		
<p>(1) Σε βαρέλια 1H2 ή κιβώτια 4H2 που συμμορφώνονται με το επίπεδο απόδοσης της ομάδας συσκευασίας II για στερεά.</p> <p>(2) Σε βαρέλια 1A2 ή κιβώτια 4A εξοπλισμένα με σακούλα πολυεθυλαίνιου και συμμορφούμενα με το επίπεδο απόδοσης της ομάδας συσκευασίας II για στερεά. Η σακούλα πολυεθυλαίνιου:</p> <ul style="list-style-type: none"> - θα έχει αντοχή πρόσκρουσης τουλάχιστον 480 g τόσο σε παράλληλα όσο και σε κάθετα επίπεδα σε σχέση με το μήκος της σακούλας, - θα έχει ελάχιστο πάχος 500 μm με ηλεκτρική αντίσταση άνω των 10 Mohms και ρυθμό απόρροφησης ύδατος για 24 ώρες στους 25 °C μικρότερο του 0.01%, - θα είναι κλειστή, και - για μία χρήση μόνο, <p>(3) Σε δίσκους συλλογής με μεικτή μάζα μικρότερη των 30 kg κατασκευασμένους από μη αγώγιμα υλικά που ικανοποιούν τις γενικές συνθήκες των 4.1.1.1, 4.1.1.2 και από 4.1.1.5 έως 4.1.1.8.</p>		
<p>Πρόσθετες απαιτήσεις:</p> <p>Ο κενός χώρος στις συσκευασίες θα γεμίζεται με προστατευτικό υλικό. Το προστατευτικό υλικό μπορεί να παραλείπεται όταν η συσκευασία είναι εξοπλισμένη εξ ολοκλήρου με σακούλα πολυεθυλαίνιου και η σακούλα είναι κλεισμένη.</p> <p>Σε ερμητικά κλειστές συσκευασίες θα προσαρμόζονται συσκευές εξαερισμού, σύμφωνα με το 4.1.1.8. Η συσκευή εξαερισμού θα είναι σχεδιασμένη έτσι ώστε υπερπίεση προκαλούμενη από την ανάπτυξη αερίων να μην υπερβαίνει τα 10 kPa.</p>		

P904	ΟΔΗΓΙΑ ΣΥΣΚΕΥΑΣΙΑΣ	P904
<p>Η οδηγία συσκευασίας αυτή ισχύει για τον αριθμ. UN 3245.</p>		
<p>Επιτρέπονται οι ακόλουθες συσκευασίες :</p> <p>(1) Συσκευασίες που πληρούν τις διατάξεις των 4.1.1.1, 4.1.1.2, 4.1.1.4, 4.1.1.8 και 4.1.3 και είναι σχεδιασμένες κατά τέτοιο τρόπο ώστε να πληρούν τις απαιτήσεις κατασκευής του 6.1.4. Θα πρέπει να χρησιμοποιούνται εξωτερικές συσκευασίες κατασκευασμένες από κατάλληλο υλικό και επαρκούς αντοχής και σχεδιασμού σε σχέση με τη χωρητικότητα και τη χρήση για την οποία προορίζονται. Όταν η παρούσα οδηγία συσκευασίας χρησιμοποιείται για τη μεταφορά εσωτερικών συσκευασιών συσκευασμένων συσκευασιών, η συσκευασία θα πρέπει να είναι σχεδιασμένη και κατασκευασμένη κατά τέτοιο τρόπο ώστε να αποτρέπεται απροειδοποίητη εκκένωση υπό κανονικές συνθήκες μεταφοράς.</p> <p>(2) Συσκευασίες, που δεν απαιτείται να συμμορφώνονται με τις απαιτήσεις ελέγχου συσκευασίας του Μέρους 6, αλλά που συμμορφώνονται με τα παρακάτω :</p> <p>(a) Μια εσωτερική συσκευασία που περιέχει :</p> <p>(i) ένα κύριο δοχείο(-α) και μία δευτερεύουσα συσκευασία, το κύριο δοχείο(-α) θα πρέπει να είναι υδατοστεγές(-ή) ή αδιαπέραστο(-α) για στερεά</p> <p>(ii) για υγρά, απορροφητικό υλικό τοποθετημένο ανάμεσα στο κύριο δοχείο(-α) και τη δευτερεύουσα συσκευασία. Το απορροφητικό υλικό θα είναι επαρκές σε ποσότητα ώστε να απορροφά όλο το περιεχόμενο(-α) του κύριου δοχείου(-ων) έτσι ώστε οποιαδήποτε απελευθέρωση της υγρής ουσίας να μη θέτει σε κίνδυνο την ακεραιότητα του προστατευτικού υλικού ή της εξωτερικής συσκευασίας</p> <p>(iii) αν διάφορα εύθραυστα κύρια δοχεία τοποθετούνται σε μια μόνη δευτερεύουσα συσκευασία, θα είναι ατομικά τυλιγμένα ή χωρισμένα ώστε να αποφεύγεται η επαφή μεταξύ τους.</p> <p>(b) Μια εξωτερική συσκευασία θα πρέπει να είναι ανάλογης αντοχής για τη χωρητικότητά της, την μάζα και την προοριζόμενη χρήση της, και με ελάχιστη εξωτερική διάσταση 100 mm.</p> <p>Για τη μεταφορά, το κάτωθι απεικονιζόμενο σήμα θα τοποθετούνται στην εξωτερική επιφάνεια της εξωτερικής συσκευασίας σε φόντο αντίθετου χρώματος και θα είναι καθαρά ορατό και ευανάγνωστο. Το σήμα θα είναι τετραγώνου σχήματος σε γωνία 45° (σχήμα διαμαντιού-ρόμβου) με ελάχιστη διάσταση 50 mm για κάθε πλευρά. Το πλάτος της γραμμής θα είναι τουλάχιστον 2 mm και τα γράμματα και οι αριθμοί θα έχουν ύψος τουλάχιστον 6 mm.</p> <div style="text-align: center;">  </div>		
<p>Πρόσθετη απαίτηση : <u>Πάγος, ξηρός πάγος και υγρό άζωτο</u> Όταν ο ξηρός πάγος ή το υγρό άζωτο χρησιμοποιούνται ως ψυκτικά μέσα, πρέπει να πληρούνται οι απαιτήσεις του 5.5.3. Όταν χρησιμοποιείται πάγος, αυτός θα πρέπει να τοποθετείται εξωτερικά σε δευτερεύουσες συσκευασίες ή στην εξωτερική συσκευασία ή σε υπερσυσκευασία. Εσωτερικά στηρίγματα πρέπει να παρέχονται ώστε να ασφαλίζεται η δευτερεύουσα συσκευασία στην αρχική της θέση. Εφόσον χρησιμοποιείται πάγος, η εξωτερική συσκευασία ή η υπερσυσκευασία πρέπει να είναι στεγανή.</p>		

P905	ΟΔΗΓΙΑ ΣΥΣΚΕΥΑΣΙΑΣ	P905
Αυτή η οδηγία συσκευασίας ισχύει για τους αριθμ. UN 2990 και 3072.		
Κάθε κατάλληλη συσκευασία επιτρέπεται, εφόσον ικανοποιούνται οι γενικές διατάξεις των 4.1.1 και 4.1.3, με εξαίρεση το ότι οι συσκευασίες δεν χρειάζεται να πληρούν τις απαιτήσεις του Μέρους 6.		
Όταν συσκευές σωστικών μέσων κατασκευάζονται ενσωματωμένες ή περιεχόμενες μέσα σε άκαμπτες εξωτερικές αδιάβροχες θήκες (όπως σωσίβιες λέμβοι), μπορούν να μεταφέρονται χωρίς συσκευασία.		
Πρόσθετες απαιτήσεις:		
<p>1. Όλες οι επικίνδυνες ουσίες και είδη που περιέχονται ως εξοπλισμός εντός των συσκευών θα ασφαλιζονται στη θέση τους ώστε να αποφευχθεί ακούσια κίνηση και επιπλέον:</p> <p>(a) Συσκευές σηματοδότησης της Κλάσης 1 θα πρέπει να συσκευάζονται σε πλαστικές ή από ινοσανίδες εσωτερικές συσκευασίες.</p> <p>(b) Μη εύφλεκτα, μη τοξικά αέρια θα πρέπει να περιέχονται σε κυλίνδρους, σύμφωνα με τις προδιαγραφές της αρμόδιας αρχής, οι οποίοι θα μπορούν να συνδεθούν με τη συσκευή.</p> <p>(c) Οι μπαταρίες ηλεκτρικής συσσώρευσης (Κλάση 8) και οι μπαταρίες λιθίου (Κλάση 9) θα είναι αποσυνδεδεμένες ή ηλεκτρικά μονωμένες και ασφαλισμένες ώστε να αποφευχθεί κάθε διαρροή υγρού, και</p> <p>(d) Μικρές ποσότητες άλλων επικίνδυνων ουσιών (για παράδειγμα των Κλάσεων 3, 4.1 και 5.2) θα συσκευάζονται σε γερές εσωτερικές συσκευασίες.</p> <p>2. Η προετοιμασία για μεταφορά και συσκευασία θα περιλαμβάνει διατάξεις για την αποφυγή αθέλητου φουσκώματος της συσκευής.</p>		

P906	ΟΔΗΓΙΑ ΣΥΣΚΕΥΑΣΙΑΣ	P906
Η οδηγία συσκευασίας αυτή ισχύει για τους αριθμ. UN 2315, 3151, 3152 και 3432.		
Οι ακόλουθες συσκευασίες επιτρέπονται, εφόσον οι γενικές διατάξεις των 4.1.1 και 4.1.3 ικανοποιούνται:		
<p>(1) Για υγρά και στερεά που περιέχουν ή είναι μολυσμένα με PCBs ή πολυαλογονωμένα διφαινύλια ή τριφαινύλια : Συσκευασίες σύμφωνα με τις P001 ή P002, ανάλογα με την περίπτωση.</p> <p>(2) Για μετασχηματιστές και πυκνωτές και άλλες συσκευές: Στεγανές συσκευασίες ικανές να περιέχουν, εκτός από τις συσκευές, τουλάχιστον 1.25 φορές τον όγκο του υγρού PCBs ή των πολυαλογονωμένων διφαινυλίων ή τριφαινυλίων που περιέχουν. Θα υπάρχει απορροφητικό υλικό στις συσκευασίες αρκετό να απορροφήσει τουλάχιστον 1.1 φορά τον όγκο του υγρού που περιέχεται στις συσκευές. Γενικά, οι μετασχηματιστές και πυκνωτές θα μεταφέρονται σε στεγανές μεταλλικές συσκευασίες ικανές να κρατούν εκτός από τους μετασχηματιστές και πυκνωτές, τουλάχιστον 1.25 φορά τον όγκο του υγρού που περιέχουν.</p> <p>Παρά τα παραπάνω, υγρά και στερεά που δεν είναι συσκευασμένα σύμφωνα με τις οδηγίες συσκευασίας P001 και P002 όπως επίσης οι μη συσκευασμένοι μετασχηματιστές και πυκνωτές μπορούν να μεταφέρονται σε μονάδες μεταφοράς φορτίου με στεγανό μεταλλικό δίσκο ως ύψος τουλάχιστον 800 mm, που περιέχουν αδρανές απορροφητικό υλικό αρκετό να απορροφήσει τουλάχιστον 1.1 φορές τον όγκο του όποιου υγρού που θα μπορούσε να διαφύγει.</p>		
Πρόσθετη απαίτηση:		
Κατάλληλα μέτρα θα λαμβάνονται για να εξασφαλίζεται η στεγανότητα των μετασχηματιστών και των πυκνωτών ώστε να αποφεύγεται κάθε διαρροή υπό κανονικές συνθήκες μεταφοράς.		

R001	ΟΔΗΓΙΑ ΣΥΣΚΕΥΑΣΙΑΣ			R001
Οι ακόλουθες συσκευασίες επιτρέπονται, εφόσον οι γενικές διατάξεις των 4.1.1 και 4.1.3 ικανοποιούνται:				
Μεταλλικές ελαφρές συσκευασίες	Μέγιστη χωρητικότητα /μέγιστη καθαρή μάζα			
	Ομάδα συσκευασίας I	Ομάδα συσκευασίας II	Ομάδα συσκευασίας III	
χάλυβα, με μη αποσπώμενο καπάκι (0A1)	Δεν επιτρέπεται	40 l / 50 kg	40 l / 50 kg	
χάλυβα, με αποσπώμενο καπάκι (0A2) ^a	Δεν επιτρέπεται	40 l / 50 kg	40 l / 50 kg	
^a Δεν επιτρέπεται για το αριθμ. UN 1261 ΝΙΤΡΟΜΕΘΑΝΙΟ				
ΣΗΜΕΙΩΣΗ 1 : Η οδηγία συσκευασίας αυτή ισχύει για στερεά και υγρά (εφόσον το πρωτότυπο ελέγχεται και φέρει κατάλληλη σήμανση).				
ΣΗΜΕΙΩΣΗ 2 : Για την Κλάση 3, ομάδα συσκευασίας II, αυτές οι συσκευασίες μπορούν να χρησιμοποιηθούν μόνο για ουσίες που δεν παρουσιάζουν δευτερεύοντες κινδύνους και με τάση ατμών όχι μεγαλύτερη από 110 kPa στους 50 °C και για ελαφρώς τοξικά παρασιτοκτόνα.				

4.1.4.2 *Οδηγίες συσκευασίας σχετικά με τη χρήση IBCs (εμπορευματοκιβώτια μεσαίας χωρητικότητας για φορτία χύμα)*

IBC01	ΟΔΗΓΙΑ ΣΥΣΚΕΥΑΣΙΑΣ	IBC01
Τα παρακάτω IBCs (εμπορευματοκιβώτια μεσαίας χωρητικότητας για φορτία χύμα) επιτρέπονται, εφόσον οι γενικές διατάξεις των 4.1.1 , 4.1.2 και 4.1.3 ικανοποιούνται: Μεταλλικά (31A, 31B και 31N).		
Ειδική διάταξη συσκευασίας για RID και ADR:		
BB1	Για τον αριθμ. UN 3130, τα ανοίγματα των δοχείων για την ουσία αυτή θα είναι ερμητικά κλεισμένα μέσω δύο συσκευών στη σειρά, η μία από τις οποίες θα είναι βιδωμένη ή ασφαλισμένη με ανάλογο τρόπο.	

IBC02	ΟΔΗΓΙΑ ΣΥΣΚΕΥΑΣΙΑΣ	IBC02
Τα παρακάτω IBCs (εμπορευματοκιβώτια μεσαίας χωρητικότητας για φορτία χύμα) επιτρέπονται, εφόσον οι γενικές διατάξεις των 4.1.1 , 4.1.2 και 4.1.3 ικανοποιούνται:		
(1) Μεταλλικά (31A, 31B και 31N),		
(2) Άκαμπτα πλαστικά (31H1 και 31H2),		
(3) Σύνθετα (31HZ1).		
Ειδικές διατάξεις συσκευασίας:		
B5	Για τους αριθμ. UN 1791, 2014, 2984 και 3149, τα IBCs θα έχουν συσκευή που θα επιτρέπει τον εξαερισμό κατά τη μεταφορά. Το στόμιο της συσκευής εξαερισμού θα βρίσκεται στο χώρο του ατμού του IBC υπό συνθήκες μέγιστης πλήρωσης κατά τη μεταφορά.	
B7	Για τους αριθμ. UN 1222 και 1865, IBCs με χωρητικότητα μεγαλύτερη από 450 λίτρα δεν επιτρέπονται λόγω της πιθανότητας έκρηξης της ουσίας όταν μεταφέρεται σε μεγάλες ποσότητες.	
B8	Η καθαρή μορφή αυτής της ουσίας δεν θα μεταφέρεται σε IBCs επειδή έχει τάση ατμών μεγαλύτερη από 110 kPa στους 50 °C ή 130 kPa στους 55 °C.	
B15	Για τον αριθμ. UN 2031 με περισσότερο από 55% νιτρικό οξύ, η επιτρεπόμενη χρήση σκληρών πλαστικών IBCs και σύνθετων IBCs με εσωτερικό σκληρό πλαστικό δοχείο θα είναι δύο χρόνια από την ημερομηνία κατασκευής.	
Ειδικές διατάξεις συσκευασίας χαρακτηριστικές του RID και της ADR		
BB2	Για τον αριθμ. UN 1203, παρά τη ειδική διάταξη 534 (βλέπε 3.3.1), τα IBCs θα χρησιμοποιούνται μόνο όταν η πραγματική τάση ατμών δεν είναι μεγαλύτερη από 110 kPa στους 50 °C ή 130 kPa στους 55 °C.	

IBC03	ΟΔΗΓΙΑ ΣΥΣΚΕΥΑΣΙΑΣ	IBC03
Τα παρακάτω IBCs επιτρέπονται, εφόσον οι γενικές διατάξεις των 4.1.1 , 4.1.2 και 4.1.3 ικανοποιούνται:		
(1) Μεταλλικά (31A, 31B και 31N),		
(2) Άκαμπτα πλαστικά (31H1 και 31H2),		
(3) Σύνθετα (31HZ1, 31HA2, 31HB2, 31HN2, 31HD2 και 31HH2).		
Ειδική διάταξη συσκευασίας:		
B8	Η καθαρή μορφή αυτής της ουσίας δεν θα μεταφέρεται σε IBCs επειδή έχει τάση ατμών μεγαλύτερη από 110 kPa στους 50 °C ή 130 kPa στους 55 °C.	

IBC04	ΟΔΗΓΙΑ ΣΥΣΚΕΥΑΣΙΑΣ	IBC04
Τα παρακάτω IBCs επιτρέπονται, εφόσον οι γενικές διατάξεις των 4.1.1 , 4.1.2 και 4.1.3 ικανοποιούνται:		
Μεταλλικά (11A, 11B, 11N, 21A, 21B και 21N).		

IBC05	ΟΔΗΓΙΑ ΣΥΣΚΕΥΑΣΙΑΣ	IBC05
Τα παρακάτω IBCs επιτρέπονται, εφόσον οι γενικές διατάξεις των 4.1.1 , 4.1.2 και 4.1.3 ικανοποιούνται:		
(1) Μεταλλικά (11A, 11B, 11N, 21A, 21B και 21N),		
(2) Άκαμπτα πλαστικά (11H1, 11H2, 21H1 και 21H2),		
(3) Σύνθετα (11HZ1 και 21HZ1).		

IBC06	ΟΔΗΓΙΑ ΣΥΣΚΕΥΑΣΙΑΣ	IBC06
Τα παρακάτω IBCs επιτρέπονται, εφόσον οι γενικές διατάξεις των 4.1.1 , 4.1.2 και 4.1.3 ικανοποιούνται:		
(1) Μεταλλικά (11A, 11B, 11N, 21A, 21B και 21N),		
(2) Άκαμπτα πλαστικά (11H1, 11H2, 21H1 και 21H2),		
(3) Σύνθετα (11HZ1, 11HZ2, 21HZ1 και 21HZ2).		
Πρόσθετη απαίτηση:		
Για τις περιπτώσεις υγροποίησης μίας στερεής ουσίας κατά τη μεταφορά βλέπε 4.1.3.4		
Ειδική διάταξη συσκευασίας:		
B12	Για αριθμ. UN 2907, IBCs θα πρέπει να πληρούν τα επίπεδο δοκιμής της ομάδας συσκευασίας II. Τα IBCs που πληρούν τα κριτήρια ελέγχου της ομάδας συσκευασίας I δεν θα πρέπει να χρησιμοποιούνται.	

IBC07	ΟΔΗΓΙΑ ΣΥΣΚΕΥΑΣΙΑΣ	IBC07
Τα παρακάτω IBCs επιτρέπονται, εφόσον οι γενικές διατάξεις των 4.1.1 , 4.1.2 και 4.1.3 ικανοποιούνται:		
(1)	Μεταλλικά (11A, 11B, 11N, 21A, 21B και 21N),	
(2)	Άκαμπτα πλαστικά (11H1, 11H2, 21H1 και 21H2),	
(3)	Σύνθετα (11HZ1, 11HZ2, 21HZ1 και 21HZ2),	
(4)	Ξύλινα (11C, 11D και 11F).	
Πρόσθετες απαιτήσεις:		
1.	Για τις περιπτώσεις υγροποίησης μίας στερεής ουσίας κατά τη μεταφορά βλέπε 4.1.3.4.	
2.	Οι επενδύσεις των ξύλινων IBCs θα είναι αδιαπέραστες	

IBC08	ΟΔΗΓΙΑ ΣΥΣΚΕΥΑΣΙΑΣ	IBC08
Τα παρακάτω IBCs επιτρέπονται, εφόσον οι γενικές διατάξεις των 4.1.1 , 4.1.2 και 4.1.3 ικανοποιούνται:		
(1)	Μεταλλικά (11A, 11B, 11N, 21A, 21B και 21N),	
(2)	Άκαμπτα πλαστικά (11H1, 11H2, 21H1 και 21H2),	
(3)	Σύνθετα (11HZ1, 11HZ2, 21HZ1 και 21HZ2),	
(4)	Ινοσανίδες (11G),	
(5)	Ξύλινα (11C, 11D και 11F),	
(6)	Εύκαμπτα (13H1, 13H2, 13H3, 13H4, 13H5, 13L1, 13L2, 13L3, 13L4, 13M1 ή 13M2).	
Πρόσθετη απαίτηση :		
Για τις περιπτώσεις υγροποίησης μίας στερεής ουσίας κατά τη μεταφορά βλέπε 4.1.3.4		
Ειδικές διατάξεις συσκευασίας:		
B3	Τα εύκαμπτα IBCs θα είναι αδιαπέραστα και αδιάβροχα ή θα έχουν αδιαπέραστη και αδιάβροχη επένδυση.	
B4	Τα εύκαμπτα, από ινοσανίδες ή ξύλινα IBCs θα είναι αδιαπέραστα και αδιάβροχα ή θα έχουν αδιαπέραστη και αδιάβροχη επένδυση.	
B6	Για τους αριθμ. UN 1363, 1364, 1365, 1386, 1408, 1841, 2211, 2217, 2793 και 3314, τα IBCs δεν χρειάζεται να πληρούν τις απαιτήσεις ελέγχου IBC του Κεφαλαίου 6.5.	
B13	Σημείωση : Για αριθμ. UN 1748, 2208, 2880, 3485, 3486 και 3487 η μεταφορά μέσω θαλάσσης σε IBCs απαγορεύεται σύμφωνα με τον Κώδικα IMDG.	

IBC99	ΟΔΗΓΙΑ ΣΥΣΚΕΥΑΣΙΑΣ	IBC99
Μόνο τα IBCs τα εγκεκριμένα από την αρμόδια αρχή για αυτά τα εμπορεύματα μπορούν να χρησιμοποιηθούν. Ένα αντίγραφο της έγκρισης της αρμόδιας αρχής θα συνοδεύει κάθε φορτίο, ή το φορτωτικό έγγραφο θα περιλαμβάνει μία ένδειξη ότι η συσκευασία εγκρίθηκε από την αρμόδια αρχή.		

IBC100	ΟΔΗΓΙΑ ΣΥΣΚΕΥΑΣΙΑΣ	IBC100
<p>Η οδηγία συσκευασίας αυτή ισχύει για τους αριθμ. UN 0082, 0241, 0331 και 0332.</p>		
<p>Τα παρακάτω IBCs επιτρέπονται, εφόσον οι γενικές διατάξεις των 4.1.1, 4.1.2 και 4.1.3 και οι ειδικές διατάξεις της 4.1.5 ικανοποιούνται:</p>		
<p>(1) Μεταλλικά (11A, 11B, 11N, 21A, 21B, 21N, 31A, 31B και 31N),</p> <p>(2) Εύκαμπτα (13H2, 13H3, 13H4, 13L2, 13L3, 13L4 και 13M2),</p> <p>(3) Άκαμπτα πλαστικά (11H1, 11H2, 21H1, 21H2, 31H1 και 31H2),</p> <p>(4) Σύνθετα (11HZ1, 11HZ2, 21HZ1, 21HZ2, 31HZ1 και 31HZ2).</p>		
<p>Πρόσθετες απαιτήσεις:</p>		
<p>1. Τα IBCs θα χρησιμοποιούνται μόνο για ουσίες ελεύθερης ροής.</p> <p>2. Τα εύκαμπτα IBCs θα χρησιμοποιούνται μόνο για στερεά.</p>		
<p>Ειδικές διατάξεις συσκευασίας:</p>		
<p>B9 Για τον αριθμ. UN 0082, αυτή η οδηγία συσκευασίας μπορεί να χρησιμοποιείται μόνο όταν οι ουσίες είναι μείγματα νιτρικού αμμωνίου ή άλλων ανόργανων νιτρικών αλάτων με άλλες καύσιμες ουσίες που δεν είναι εκρηκτικά συστατικά. Τέτοια εκρηκτικά δεν θα πρέπει να περιέχουν νιτρογλυκερίνη, παρόμοια υγρά οργανικά νιτρικά ή χλωρικά άλατα. Τα μεταλλικά IBCs δεν επιτρέπονται.</p>		
<p>B10 Για τον αριθμ. UN 0241, αυτή η οδηγία συσκευασίας μπορεί να χρησιμοποιείται μόνο για ουσίες που περιέχουν νερό ως βασικό συστατικό και υψηλή αναλογία νιτρικού αμμωνίου ή άλλων οξειδωτικών ουσιών κάποιες ή όλες από τις οποίες είναι σε διάλυμα. Τα άλλα συστατικά μπορεί να περιέχουν υδρογονάνθρακες ή σκόνη αλουμινίου, αλλά δεν θα περιέχουν νιτρο-παράγωγα όπως τρινιτροτολουόλιο. Τα μεταλλικά IBCs δεν επιτρέπονται.</p>		

IBC 520	ΟΔΗΓΙΑ ΣΥΣΚΕΥΑΣΙΑΣ	IBC520			
Αυτή η οδηγία συσκευασίας ισχύει για οργανικά υπεροξειδία και αυτενεργές ουσίες του τύπου F.					
Τα παρακάτω IBCs επιτρέπονται για τα ακόλουθα παρασκευάσματα, εφόσον οι γενικές διατάξεις των 4.1.1, 4.1.2 και 4.1.3 και οι ειδικές διατάξεις του 4.1.7.2 ικανοποιούνται.					
Για παρασκευάσματα που δεν αναγράφονται παρακάτω, μόνο τα IBCs που έχουν εγκριθεί από την αρμόδια αρχή μπορούν να χρησιμοποιηθούν (βλέπε 4.1.7.2.2).					
Αριθμ. UN	Οργανικό Υπεροξειδίο	Τύπος IBC	Μέγιστη ποσότητα (l/kg)	Θερμοκρασία ελέγχου	Θερμοκρασία κινδύνου
3109	ΟΡΓΑΝΙΚΟ ΥΠΕΡΟΞΕΙΔΙΟ, ΤΥΠΟΣ F, ΥΓΡΟ				
	Υδροϋπεροξειδίο του τριτοταγούς βουτυλίου, όχι πάνω από 72% με νερό	31A	1 250		
	Υπεροξοξικός τριτοταγής βουτυλεστέρας, όχι πάνω από 32% σε μέσο αραίωσης τύπου A	31A 31HA1	1 250 1 000		
	Υπεροξυβενζοϊκός τριτοταγής βουτυλεστέρας, όχι πάνω από 32% σε μέσο αραίωσης τύπου A	31A	1 250		
	Υπεροξυ-3,5,5-τριμεθυλοεξανικός τριτοταγής βουτυλεστέρας, όχι πάνω από 37% σε μέσο αραίωσης τύπου A	31A 31HA1	1 250 1 000		
	Υδροϋπεροξειδίο του Κουμυλίου, όχι πάνω από 90% σε μέσο αραίωσης τύπου A	31HA1	1 250		
	Υπεροξειδίο του διβενζουλίου, όχι πάνω από 42% ως σταθερή διασπορά σε νερό	31H1	1 000		
	Υπεροξειδίο του δι-τριτοταγούς βουτυλίου, όχι πάνω από 52% σε μέσο αραίωσης τύπου A	31A 31HA1	1 250 1 000		
	1,1-Δι-(τριτοταγής βουτυλοϋπεροξυ) κυκλοεξάνιο, όχι πάνω από 42% σε μέσο αραίωσης τύπου A	31H1	1 000		
	1,1-Δι-(τριτοταγής βουτυλεστέρας) κυκλοεξάνιο, όχι πάνω από 37% σε μέσο αραίωσης τύπου A	31A	1 250		
	Υπεροξειδίο του διχρυσουλίου, όχι πάνω από 42%, ως σταθερή διασπορά σε νερό	31HA1	1 000		
	Υδροϋπεροξειδίο του ισοπροπυλοκουμυλίου, όχι πάνω από 72% σε μέσο αραίωσης τύπου A	31HA1	1 250		
	Υδροϋπεροξειδίο του ρ-μενθυλίου όχι πάνω από 72% σε μέσο αραίωσης τύπου A	31HA1	1 250		
	Υπεροξοξικό οξύ, σταθεροποιημένο, όχι πάνω από 17%	31A 31H1 31H2 31HA1	1 500 1 500 1 500 1 500		
3110	ΟΡΓΑΝΙΚΟ ΥΠΕΡΟΞΕΙΔΙΟ, ΤΥΠΟΣ F, ΣΤΕΡΕΟ				
	Υπεροξειδίο του δι-κουμυλίου	31A 31H1 31HA1	2 000		
3119	ΟΡΓΑΝΙΚΟ ΥΠΕΡΟΞΕΙΔΙΟ, ΤΥΠΟΣ F, ΥΓΡΟ, ΥΠΟ ΕΛΕΓΧΟΜΕΝΗ ΘΕΡΜΟΚΡΑΣΙΑ				
	Υπεροξυ-2-αιθυλοεξανικό τριτοταγής βουτύλιο, όχι πάνω από 32% σε μέσο αραίωσης τύπου B	31HA1 31A	1 000 1 250	+30 °C +30 °C	+35 °C +35 °C
	Υπεροξυνοδεκανοϊκό τριτοταγής βουτύλιο, όχι πάνω από 32% σε μέσο αραίωσης τύπου A	31A	1 250	0 °C	+10 °C
	Υπεροξυνοδεκανοϊκό τριτοταγής βουτύλιο, όχι πάνω από 52% σταθερή διασπορά σε νερό	31A	1 250	- 5 °C	+5 °C
	Υπεροξυπιβαλικό τριτοταγής βουτύλιο, όχι πάνω από 27% σε μέσο αραίωσης τύπου B	31HA1 31A	1 000 1 250	+10 °C +10 °C	+15 °C +15 °C

IBC 520		ΟΔΗΓΙΑ ΣΥΣΚΕΥΑΣΙΑΣ (συνέχεια)			IBC520	
Αριθμ. UN	Οργανικό Υπεροξειδίο	Τύπος IBC	Μέγιστη Ποσότητα (l/kg)	Θερμοκρασία ελέγχου	Θερμοκρασία κινδύνου	
3119 (συνέχεια)	Υπεροξυνεοδεκανοϊκός κουμυλεστέρας, όχι πάνω από 52%, σταθερή διασπορά σε νερό	31A	1 250	- 15 °C	- 5 °C	
	Υπεροξυδιτανθρακικό δι-(4-τριτοταγές βουτυλοκυκλοεξύλιο), όχι πάνω από 42%, σταθερή διασπορά σε νερό	31HA1	1 000	+30 °C	+35 °C	
	Υπεροξυδιτανθρακικό δικετύλιο, όχι πάνω από 42%, σταθερή διασπορά σε νερό	31HA1	1 000	+30 °C	+35 °C	
	Υπεροξυδιτανθρακικός δι-(2-αιθυλεστέρας), όχι πάνω από 62%, σταθερή διασπορά σε νερό	31A	1 250	- 20 °C	- 10 °C	
	Υπεροξυδιτανθρακικό διμεριστύλιο, όχι πάνω από 42%, σταθερή διασπορά σε νερό	31HA1	1 000	+15 °C	+20 °C	
	Υπεροξειδίο του δι-(3,5,5-τριμεθυλοεξάνουλο), όχι πάνω από 52% σε μέσο αραίωσης τύπου A	31HA1	1 000	+10 °C	+15 °C	
		31A	1 250	+10 °C	+15 °C	
	Υπεροξειδίο του δι-(3,5,5-τριμεθυλοεξάνουλο), όχι πάνω από 52%, σταθερή διασπορά σε νερό	31A	1 250	+10 °C	+15 °C	
	Υπεροξυνεοδεκανοϊκό 1,1,3,3-Τετραμεθυλοβουτυλίιο, όχι πάνω από 52%, σταθερή διασπορά σε νερό	31HA1	1 000	- 5 °C	+ 5 °C	
	Δικυκλοεξυλνπεροξυδιτανθρακικός εστέρας, όχι πάνω από 42%, σταθερή διασπορά σε νερό	31A	1 250	+10 °C	+15 °C	
	Τριτοταγές Αμυλο υπεροξυπιβαλικό, όχι πάνω από 32% σε μέσο αραίωσης τύπου A	31A	1 250	+ 10 °C	+15 °C	
	Τριτοταγές-Βουτυλο υπεροξυνεοδεκανοϊκό, όχι πάνω από 42%, σταθερή διασπορά, σε νερό	31A	1 250	- 5 °C	+5 °C	
	ΔΙ-(2-νεοδεκανοϋλο-υπεροξυισοπροπυλικό) βενζόλιο, όχι πάνω από 42%, σταθερή διασπορά, σε νερό	31A	1 250	- 15 °C	-5 °C	
3-Υδροξύ-1,1-διμεθυλοβούτυλο υπεροξύ-νεοδεκανοϊκό, όχι άνω του 52%, σταθερή διασπορά, σε νερό	31A	1 250	- 15 °C	-5 °C		
Διισοβουτυρικό υπεροξειδίο, όχι πάνω από 52%, σταθερή διασπορά σε νερό	31HA1	1 000	- 20 °C	- 10 °C		
	31A	1 250	- 20 °C	- 10 °C		
Διισοβουτυρικό υπεροξειδίο, όχι πάνω από 42%, σταθερή διασπορά σε νερό	31HA1	1 000	- 25 °C	-15 °C		
	31A	1 250	- 25 °C	-15 °C		
3120	ΟΡΓΑΝΙΚΟ ΥΠΕΡΟΞΕΙΔΙΟ, ΤΥΠΟΥ F, ΣΤΕΡΕΟ, ΥΠΟ ΕΛΕΓΧΟΜΕΝΗ ΘΕΡΜΟΚΡΑΣΙΑ Καμία ένωση δεν αναφέρεται					

Πρόσθετες απαιτήσεις:

1. Τα IBCs θα έχουν συσκευή που θα επιτρέπει τον εξαερισμό κατά τη μεταφορά. Το στόμιο της συσκευής εκτόνωσης πίεσης θα βρίσκεται στο χώρο του ατμού του IBC υπό συνθήκες μέγιστης πλήρωσης κατά τη μεταφορά.
2. Για την αποφυγή εκρηκτικής θραύσης των μεταλλικών IBCs ή των σύνθετων IBCs με μεταλλικό περίβλημα πλήρους τοιχώματος, οι συσκευές αναγκαστικής εκτόνωσης θα πρέπει να σχεδιάζονται έτσι ώστε να εξαερίζουν όλα τα προϊόντα διάσπασης και τους ατμούς που παράγονται κατά τη διάρκεια της αυτο-επιταχυνόμενης διάσπασης ή κατά τη διάρκεια μίας περιόδου όχι μικρότερης από μία ώρα εξέλιξης της φωτιάς όπως υπολογίζεται από τον τύπο στην 4.2.1.13.8. Οι θερμοκρασίες ελέγχου και κινδύνου που ορίζονται στην παρούσα οδηγία συσκευασίας βασίζονται σε μη μονωμένα IBCs. Όταν αποστέλλεται ένα οργανικό υπεροξειδίο σε ένα IBC σύμφωνα με την παρούσα οδηγία συσκευασίας, είναι ευθύνη του αποστολέα να διασφαλίσει ότι:
 - (a) οι συσκευές αναγκαστικής εκτόνωσης και εκτόνωσης πίεσης που είναι εγκατεστημένες στο IBC είναι σχεδιασμένες ώστε να λαμβάνουν υπόψη την αυτο-επιταχυνόμενη διάσπαση του οργανικού υπεροξειδίου και την εξέλιξη φωτιάς, και
 - (b) όπου αρμόζει, οι θερμοκρασίες ελέγχου και κινδύνου που υποδεικνύονται να είναι κατάλληλες, λαμβάνοντας υπόψη το σχεδιασμό (π.χ. μόνωση) του IBC που πρόκειται να χρησιμοποιηθεί.

IBC620	ΟΔΗΓΙΑ ΣΥΣΚΕΥΑΣΙΑΣ	IBC620
Αυτή η οδηγία συσκευασίας ισχύει για τον αριθμ. UN 3291.		
Τα παρακάτω IBCs επιτρέπονται, εφόσον οι γενικές διατάξεις των 4.1.1 , εκτός της 4.1.1.15, 4.1.2 και 4.1.3 ικανοποιούνται:		
Ακαμπτα, στεγανά IBCs που συμμορφώνονται με το επίπεδο δοκιμής της ομάδας συσκευασίας II.		
Πρόσθετες απαιτήσεις:		
1. Θα πρέπει να υπάρχει απορροφητικό υλικό αρκετό να απορροφήσει όλο το υγρό που είναι παρόν μέσα στο IBC.		
2. Τα IBCs θα πρέπει να είναι ικανά να συγκρατούν υγρά.		
3. Τα IBCs που προβλέπεται να περιέχουν αιχμηρά αντικείμενα όπως σπασμένο γυαλί και βελόνες θα έχουν αντοχή σε διάτρηση.		

4.1.4.3 Οδηγίες συσκευασίας σχετικά με τη χρήση μεγάλων συσκευασιών

LP01		ΟΔΗΓΙΑ ΣΥΣΚΕΥΑΣΙΑΣ (ΥΓΡΑ)			LP01
Οι ακόλουθες συσκευασίες επιτρέπονται, εφόσον οι γενικές διατάξεις των 4.1.1 και 4.1.3 ικανοποιούνται:					
Εσωτερικές συσκευασίες	Μεγάλες εξωτερικές συσκευασίες	Ομάδα συσκευασίας I	Ομάδα συσκευασίας II	Ομάδα συσκευασίας III	
Γυαλί 10 λίτρα Πλαστικό 30 λίτρα Μέταλλο 40 λίτρα	Χάλυβας (50A) Αλουμίνιο (50B) Μέταλλο εκτός από χάλυβα ή αλουμίνιο (50N) Άκαμπτο πλαστικό (50H) Φυσικό ξύλο (50C) Κόντρα πλακέ (50D) Ανασυσταμένο ξύλο (50F) Ινοσανίδες (50G)	Δεν επιτρέπεται	Δεν επιτρέπεται	Μέγιστη χωρητικότητα : 3 m ³	

LP02		ΟΔΗΓΙΑ ΣΥΣΚΕΥΑΣΙΑΣ (ΣΤΕΡΕΑ)			LP02
Οι ακόλουθες συσκευασίες επιτρέπονται, εφόσον οι γενικές διατάξεις των 4.1.1 και 4.1.3 ικανοποιούνται:					
Εσωτερικές συσκευασίες	Μεγάλες εξωτερικές συσκευασίες	Ομάδα συσκευασίας I	Ομάδα συσκευασίας II	Ομάδα συσκευασίας III	
Γυαλί 10 kg Πλαστικό ^b 50 kg Μέταλλο 50 kg Χαρτί ^{a, b} 50 kg Ινες ^{a, b} 50 kg	Χάλυβας (50A) Αλουμίνιο (50B) Μέταλλο εκτός από χάλυβα ή αλουμίνιο (50N) Άκαμπτο πλαστικό (50H) Φυσικό ξύλο (50C) Κόντρα πλακέ (50D) Ανασυσταμένο ξύλο (50F) Ινοσανίδες (50G) Εύκαμπτο πλαστικό (51H) ^c	Δεν επιτρέπεται	Δεν επιτρέπεται	Μέγιστη χωρητικότητα : 3 m ³	
^a Αυτές οι εσωτερικές συσκευασίες δεν θα χρησιμοποιούνται όταν οι μεταφερόμενες ουσίες είναι δυνατό να υγροποιηθούν κατά τη μεταφορά.					
^b Αυτές οι εσωτερικές συσκευασίες θα είναι αδιαπέραστες.					
^c Να χρησιμοποιούνται μόνο με εύκαμπτες εσωτερικές συσκευασίες.					
Ειδικές διατάξεις συσκευασίας :					
L2 Για αριθμ. UN 1950 αερολύματα, η μεγάλη συσκευασία θα ικανοποιεί το επίπεδο δοκιμής της Ομάδας Συσκευασίας III. Οι μεγάλες συσκευασίες για απόβλητα αερολύματα που μεταφέρονται σύμφωνα με την ειδική διάταξη 327 θα φέρουν επιπλέον μέσο για τη συγκράτηση κάθε ελεύθερου υγρού που μπορεί να διαφύγει κατά τη μεταφορά π.χ. ένα απορροφητικό υλικό.					
L3 <i>Σημείωση:</i> Για τους αριθμ. UN 2208 και 3486, απαγορεύεται η θαλάσσια μεταφορά σε μεγάλες συσκευασίες.					

LP99		ΟΔΗΓΙΑ ΣΥΣΚΕΥΑΣΙΑΣ			LP99
Μόνο μεγάλες συσκευασίες εγκεκριμένες γι' αυτά τα εμπορεύματα από την αρμόδια αρχή μπορούν να χρησιμοποιηθούν. Ένα αντίγραφο της έγκρισης της αρμόδιας αρχής θα συνοδεύει κάθε φορτίο ή το έγγραφο μεταφοράς θα περιλαμβάνει μία ένδειξη ότι η συσκευασία εγκρίθηκε από την αρμόδια αρχή.					

LP101	ΟΔΗΓΙΑ ΣΥΣΚΕΥΑΣΙΑΣ		LP101
Οι ακόλουθες συσκευασίες επιτρέπονται, εφόσον οι γενικές διατάξεις των 4.1.1 και 4.1.3 και οι ειδικές διατάξεις του 4.1.5 ικανοποιούνται:			
Εσωτερικές συσκευασίες	Μεσαίες συσκευασίες	Μεγάλες συσκευασίες	
Μη απαραίτητη	Μη απαραίτητη	Χάλυβας (50Α) Αλουμίνιο (50Β) Μέταλλο εκτός από χάλυβα ή αλουμίνιο (50Ν) Άκαμπτο πλαστικό (50Η) Φυσικό ξύλο (50C) Κόντρα πλακέ (50D) Ανασυσταμένο ξύλο (50F) Ινοσανίδες (50G)	
Ειδική διάταξη συσκευασίας:			
<p>L1 Για τους αριθμ. UN 0006, 0009, 0010, 0015, 0016, 0018, 0019, 0034, 0035, 0038, 0039, 0048, 0056, 0137, 0138, 0168, 0169, 0171, 0181, 0182, 0183, 0186, 0221, 0243, 0244, 0245, 0246, 0254, 0280, 0281, 0286, 0287, 0297, 0299, 0300, 0301, 0303, 0321, 0328, 0329, 0344, 0345, 0346, 0347, 0362, 0363, 0370, 0412, 0424, 0425, 0434, 0435, 0436, 0437, 0438, 0451, 0488 και 0502 :</p> <p>Μεγάλα και δυνατά εκρηκτικά είδη, που κανονικά προορίζονται για στρατιωτική χρήση, χωρίς τα μέσα πυροδότησής τους ή με τα μέσα πυροδότησης που περιέχουν τουλάχιστον δύο αποτελεσματικά προστατευτικά χαρακτηριστικά, μπορούν να μεταφέρονται χωρίς συσκευασία. Όταν τέτοια είδη έχουν προωθητική γόμωση ή είναι αυτοπροωθούμενα, τα συστήματα ανάφλεξής τους θα προστατεύονται έναντι ερεθισμάτων που απαντώνται σε κανονικές συνθήκες μεταφοράς. Ένα αρνητικό αποτέλεσμα στη Σειρά Ελέγχου 4 για ένα μη συσκευασμένο είδος σημαίνει πως το είδος μπορεί να μεταφερθεί χωρίς συσκευασία. Τέτοια μη συσκευασμένα είδη μπορούν να είναι στερεωμένα σε βάσεις ή να περιέχονται σε κλωβούς ή άλλες κατάλληλες συσκευές χειρισμού.</p>			

LP102	ΟΔΗΓΙΑ ΣΥΣΚΕΥΑΣΙΑΣ		LP102
Οι ακόλουθες συσκευασίες επιτρέπονται, εφόσον οι γενικές διατάξεις των 4.1.1 και 4.1.3 και οι ειδικές διατάξεις του 4.1.5 ικανοποιούνται :			
Εσωτερικές συσκευασίες	Μεσαίες συσκευασίες	Εξωτερικές συσκευασίες	
Σάκοι αδιάβροχοι Δοχεία από ινοσανίδες μέταλλο πλαστικό ξύλο Φύλλα από ινοσανίδες, αυλακωτό Σωλήνες από ινοσανίδες	Μη απαραίτητη	Χάλυβας (50A) Αλουμίνιο (50B) Μέταλλο εκτός από χάλυβα ή αλουμίνιο (50N) Άκαμπτο πλαστικό (50H) Φυσικό ξύλο (50C) Κόντρα πλακέ (50D) Ανασυσταμένο ξύλο (50F) Ινοσανίδες (50G)	

LP621	ΟΔΗΓΙΑ ΣΥΣΚΕΥΑΣΙΑΣ		LP621
Αυτή η οδηγία συσκευασίας ισχύει για τον αριθμ. UN 3291.			
Οι ακόλουθες μεγάλες συσκευασίες επιτρέπονται, εφόσον οι γενικές διατάξεις των 4.1.1 και 4.1.3 ικανοποιούνται:			
(1) Για νοσοκομειακά απόβλητα τοποθετημένα σε εσωτερικές συσκευασίες: Άκαμπτες, στεγανές, μεγάλες συσκευασίες που συμμορφώνονται με τις απαιτήσεις του Κεφαλαίου 6.6 για στερεά, σε επίπεδο δοκιμής της ομάδας συσκευασίας II, εφόσον υπάρχει απορροφητικό υλικό αρκετό να απορροφήσει όλο το υγρό περιεχόμενο και εφόσον η μεγάλη συσκευασία είναι ικανή να συγκρατεί υγρά. (2) Για κόλα που περιέχουν μεγαλύτερες ποσότητες υγρού: Μεγάλες άκαμπτες συσκευασίες που συμμορφώνονται με τις απαιτήσεις του Κεφαλαίου 6.6, σε επίπεδο δοκιμής της ομάδας συσκευασίας II, για υγρά.			
Πρόσθετη απαίτηση:			
Οι μεγάλες συσκευασίες που προβλέπεται να περιέχουν αιχμηρά αντικείμενα όπως σπασμένο γυαλί και βελόνες θα έχουν αντοχή σε διάτρηση και θα συγκρατούν υγρά υπό τις συνθήκες ελέγχου δοκιμής του Κεφαλαίου 6.6.			

LP902	ΟΔΗΓΙΑ ΣΥΣΚΕΥΑΣΙΑΣ	LP902
Αυτή η οδηγία συσκευασίας ισχύει για τον αριθμ. UN 3268.		
Συσκευασμένα είδη :		
Οι ακόλουθες συσκευασίες επιτρέπονται, εφόσον οι γενικές διατάξεις των 4.1.1 και 4.1.3 ικανοποιούνται :		
Συσκευασίες οι οποίες συμμορφώνονται με το επίπεδο δοκιμής της ομάδας συσκευασίας III. Οι συσκευασίες θα είναι σχεδιασμένες και κατασκευασμένες ώστε να εμποδίζεται η μετακίνηση των ειδών και η τυχαία λειτουργία κατά τις συνθήκες συνθήκες μεταφοράς.		
Είδη άνευ συσκευασίας:		
Τα είδη μπορούν επίσης να μεταφέρονται ασυσκευάστα σε ειδικές διατάξεις χειρισμού, ή σε οχήματα, ή σε εμπορευματοκιβώτια όταν μετακινούνται από εκεί όπου κατασκευάστηκαν προς εγκαταστάσεις συναρμολόγησης.		
Πρόσθετη απαίτηση:		
Κάθε δοχείο πίεσης θα πρέπει να ικανοποιεί τις απαιτήσεις της αρμόδιας αρχής για την ουσία(-ες) που περιέχονται στο δοχείο(-α) πίεσης.		

4.1.4.4 (Διαγραφή)

- 4.1.5 Ειδικές διατάξεις συσκευασίας για εμπορεύματα της Κλάσης 1**
- 4.1.5.1 Οι γενικές διατάξεις του τμήματος 4.1.1 θα πρέπει να ικανοποιούνται.
- 4.1.5.2 Όλες οι συσκευασίες για εμπορεύματα της Κλάσης 1 θα πρέπει να σχεδιάζονται και να κατασκευάζονται έτσι ώστε :
- (a) Να προστατεύονται τα εκρηκτικά, να αποφεύγεται η διαφυγή τους και να μην αυξάνεται ο κίνδυνος ακούσιας ανάφλεξης ή πυροδότησης όταν υπόκεινται σε κανονικές συνθήκες μεταφοράς συμπεριλαμβανομένων προβλέψιμων αλλαγών στη θερμοκρασία, υγρασία και πίεση,
 - (b) Να μπορεί να γίνει χειρισμός του πλήρους κόλου με ασφάλεια υπό κανονικές συνθήκες μεταφοράς, και
 - (c) Τα κόλα να αντέχουν κάθε φορτίο που τους επιβάλλεται από την αναμενόμενη στοίβαση στην οποία θα υπόκεινται κατά τη μεταφορά ώστε να μην αυξάνεται ο κίνδυνος που παρουσιάζουν τα εκρηκτικά, δεν διακυβεύεται η λειτουργία συγκράτησης των συσκευασιών, και δεν παραμορφώνονται κατά τέτοιο τρόπο ή σε τέτοιο βαθμό ώστε να μειώνεται η αντοχή τους ή να δημιουργείται αστάθεια της στοίβας.
- 4.1.5.3 Όλες οι εκρηκτικές ουσίες και είδη, όπως προετοιμάζονται προς μεταφορά, θα έχουν καταχωρηθεί σύμφωνα με τις διαδικασίες που περιγράφονται στο τμήμα 2.2.1.
- 4.1.5.4 Τα εμπορεύματα της Κλάσης 1 θα συσκευάζονται σύμφωνα με την αρμόζουσα οδηγία συσκευασίας που φαίνεται στη Στήλη (8) του Πίνακα Α στο Κεφάλαιο 3.2, όπως περιγράφεται στο 4.1.4.
- 4.1.5.5 Εκτός αν άλλως ορίζεται στην ADR, οι συσκευασίες, συμπεριλαμβανομένων των IBCs και των μεγάλων συσκευασιών θα συμμορφώνονται με τις απαιτήσεις των Κεφαλαίων 6.1, 6.5 ή 6.6, ανάλογα την περίπτωση, και θα πληρούν τις απαιτήσεις δοκιμής για την ομάδα συσκευασίας II.
- 4.1.5.6 Η συσκευή κλεισίματος των συσκευασιών που περιέχουν υγρά εκρηκτικά θα διασφαλίζει διπλή προστασία έναντι διαρροής.
- 4.1.5.7 Η συσκευή κλεισίματος των μεταλλικών βαρελιών θα περιλαμβάνει κατάλληλη φλάντζα. Αν η συσκευή κλεισίματος περιλαμβάνει βιδωτό πόμα, η είσοδος εκρηκτικών ουσιών μέσα στο βιδωτό πόμα θα εμποδίζεται.
- 4.1.5.8 Οι συσκευασίες για υδατοδιαλυτές ουσίες θα είναι αδιάβροχες. Οι συσκευασίες για απευαισθητοποιημένες ή αδρανοποιημένες ουσίες θα είναι κλειστές για την αποφυγή αλλαγών στη συγκέντρωση κατά τη μεταφορά.
- 4.1.5.9 Όταν η συσκευασία περιλαμβάνει ένα διπλό περίβλημα γεμάτο νερό που μπορεί να παγώσει κατά τη μεταφορά, αρκετή ποσότητα αντιψυκτικού μέσου θα προστίθεται στο νερό για την αποφυγή δημιουργίας πάγου. Αντιψυκτικά μέσα που είναι δυνατό να δημιουργήσουν κίνδυνο φωτιάς λόγω της εγγενούς ευφλεκτότητάς τους δεν θα χρησιμοποιούνται.
- 4.1.5.10 Καρφιά, συνδετήρες και άλλα μέσα κλεισίματος κατασκευασμένα από μέταλλο που δεν έχουν προστατευτική επένδυση δεν θα πρέπει να εισχωρούν στο εσωτερικό της εξωτερικής συσκευασίας εκτός εάν η εσωτερική συσκευασία προστατεύει επαρκώς τις εκρηκτικές ουσίες και τα είδη έναντι της επαφής με το μέταλλο.

- 4.1.5.11 Εσωτερικές συσκευασίες, εξαρτήματα και προστατευτικά υλικά και η θέση των εκρηκτικών ουσιών ή ειδών στα κόλα θα πρέπει να είναι τέτοια ώστε να αποφεύγεται η ελεύθερη μετακίνηση των εκρηκτικών ουσιών ή ειδών μέσα στην εξωτερική συσκευασία υπό κανονικές συνθήκες μεταφοράς. Μεταλλικά συστατικά των ειδών θα εμποδίζονται έναντι επαφής με μεταλλικές συσκευασίες. Τα είδη που περιέχουν εκρηκτικές ουσίες που δεν είναι κλεισμένες σε εξωτερικό περίβλημα θα διαχωρίζονται μεταξύ τους ώστε να αποφεύγεται η τριβή και πρόσκρουση. Μαλακό υλικό, δίσκοι, διαχωριστικά στην εσωτερική ή εξωτερική συσκευασία, καλούπια ή δοχεία μπορούν να χρησιμοποιηθούν για το σκοπό αυτό.
- 4.1.5.12 Οι συσκευασίες θα είναι από υλικά συμβατά με, και αδιαπέραστα από, τα εκρηκτικά που περιέχονται στο κόλο, ώστε καμιά αλληλεπίδραση μεταξύ των εκρηκτικών και των υλικών συσκευασίας, ούτε διαρροή, να καταστήσει το εκρηκτικό ανασφαλές για μεταφορά, ή να γίνει αιτία αλλαγής της κατηγορίας κινδύνου ή της ομάδας συμβατότητας.
- 4.1.5.13 Η είσοδος εκρηκτικών ουσιών στις εσοχές των ραφών μεταλλικών συσκευασιών θα εμποδίζεται.
- 4.1.5.14 Πλαστικές συσκευασίες δεν θα πρέπει να υπόκεινται στην πρόκληση ή τη συσσώρευση αρκετού στατικού ηλεκτρισμού ώστε μία αποφόρτιση να μπορούσε να προκαλέσει στις συσκευασμένες εκρηκτικές ουσίες ή είδη, πυροδότηση, ανάφλεξη ή λειτουργία.
- 4.1.5.15 Μεγάλα και δυνατά εκρηκτικά είδη, που κανονικά προορίζονται για στρατιωτική χρήση, χωρίς τα μέσα πυροδότησής τους ή με τα μέσα πυροδότησης που περιέχουν τουλάχιστον δύο αποτελεσματικά προστατευτικά χαρακτηριστικά, μπορούν να μεταφέρονται χωρίς συσκευασία. Όταν τέτοια είδη έχουν προωθητική γόμωση ή είναι αυτοπροωθούμενα, τα συστήματα ανάφλεξής τους θα προστατεύονται έναντι εναντιστάσεων που απαντώνται υπό κανονικές συνθήκες μεταφοράς. Ένα αρνητικό αποτέλεσμα στη Σειρά Ελέγχου 4 για ένα μη συσκευασμένο είδος σημαίνει πως το είδος μπορεί να μεταφερθεί χωρίς συσκευασία. Τέτοια μη συσκευασμένα είδη μπορούν να είναι στερεωμένα σε βάσεις ή να περιέχονται σε κλωβούς ή άλλες κατάλληλες συσκευές χειρισμού, αποθήκευσης ή εκτόξευσης με τέτοιο τρόπο ώστε να μην αποσταθεροποιούνται υπό κανονικές συνθήκες μεταφοράς.
- Όπου τέτοια μεγάλα εκρηκτικά είδη υπόκεινται στα πλαίσια της λειτουργικής τους ασφάλειας και καταλληλότητας σε ελέγχους που πληρούν τις απαιτήσεις της ADR και έχουν περάσει επιτυχώς αυτούς τους ελέγχους, η αρμόδια αρχή μπορεί να εγκρίνει τη μεταφορά αυτών των ειδών σύμφωνα με την ADR.
- 4.1.5.16 Εκρηκτικές ουσίες δεν θα συσκευάζονται σε εσωτερικές ή εξωτερικές συσκευασίες όπου οι διαφορές μεταξύ εσωτερικών και εξωτερικών πιέσεων, λόγω θερμικών ή άλλων επιδράσεων, θα μπορούσαν να προκαλέσουν μια έκρηξη ή ρήγμα στο κόλο.
- 4.1.5.17 Όπου ελεύθερες εκρηκτικές ουσίες ή η εκρηκτική ουσία ενός είδους χωρίς περίβλημα ή με μερικό περίβλημα, είναι δυνατό να έρθει σε επαφή με την εσωτερική επιφάνεια των μεταλλικών συσκευασιών (1A1, 1A2, 1B1, 1B2 4A, 4B και μεταλλικά δοχεία), η μεταλλική συσκευασία θα έχει εσωτερική επένδυση ή προστατευτικό (βλέπε 4.1.1.2).
- 4.1.5.18 Η οδηγία συσκευασίας P101 μπορεί να χρησιμοποιηθεί για κάθε εκρηκτικό εφόσον η συσκευασία έχει εγκριθεί από την αρμόδια αρχή ανεξάρτητα από το αν η συσκευασία συμφωνεί με την καταχώρηση της οδηγίας συσκευασίας στη Στήλη (8) του Πίνακα Α του Κεφαλαίου 3.2.

- 4.1.6 Ειδικές διατάξεις συσκευασίας για εμπορεύματα της Κλάσης 2 και εμπορεύματα άλλων κλάσεων που καταχωρούνται στην οδηγία συσκευασίας P200**
- 4.1.6.1 Το τμήμα αυτό παρέχει γενικές απαιτήσεις εφαρμόσιμες στη χρήση δοχείων πίεσης και ανοιχτών κρυογονικών δοχείων για μεταφορά ουσιών της Κλάσης 2 και εμπορευμάτων άλλων κλάσεων που καταχωρούνται στην οδηγία συσκευασίας P200 (π.χ. αριθμ. UN 1051 κυανίδιο υδρογόνου, αδρανοποιημένο). Τα δοχεία πίεσης θα είναι κατασκευασμένα και θα είναι κλειστά κατά τέτοιο τρόπο ώστε να εμποδίζεται οποιαδήποτε απώλεια των περιεχομένων η οποία μπορεί να προκληθεί υπό συνήθεις συνθήκες μεταφοράς, συμπεριλαμβανομένων των κραδασμών, ή από αλλαγές στη θερμοκρασία, την υγρασία ή την πίεση (που για παράδειγμα είναι αποτέλεσμα υψομετρικής διαφοράς).
- 4.1.6.2. Τα μέρη των δοχείων πίεσης και των ανοικτών κρυογονικών δοχείων τα οποία βρίσκονται σε άμεση επαφή με τα επικίνδυνα εμπορεύματα δεν θα πρέπει να προσβάλλονται ή να εξασθενούν από αυτά τα επικίνδυνα εμπορεύματα και δεν θα πρέπει να προκαλούν επικίνδυνο αποτέλεσμα (π.χ. κατάλυση μιας αντίδρασης, ή αντίδραση με τα επικίνδυνα εμπορεύματα) (βλέπε επίσης πίνακα προτύπων στο τέλος του τμήματος αυτού).
- 4.1.6.3. Δοχεία πίεσης, συμπεριλαμβανομένων των κλεισιμάτων τους και ανοιχτά κρυογονικά δοχεία, θα επιλέγονται για να περιέχουν αέριο ή μείγμα αερίων σύμφωνα με τις απαιτήσεις του 6.2.1.2 και τις απαιτήσεις της σχετικής οδηγίας συσκευασίας του 4.1.4.1. Αυτό το υπο-τμήμα εφαρμόζεται επίσης και σε δοχεία πίεσης που είναι στοιχεία MEGCs και οχημάτων - μεταφοράς συστοιχίας δοχείων.
- 4.1.6.4 Μια αλλαγή στη χρήση ενός επαναγεμιζόμενου δοχείου θα περιλαμβάνει λειτουργίες αδειάσματος, καθαρισμού και εκκένωσης σε έκταση απαραίτητη για την ασφαλή λειτουργία (βλέπε επίσης Πίνακα προτύπων στο τέλος αυτού του Τμήματος). Επιπλέον, ένα δοχείο πίεσης που προηγουμένως περιείχε διαβρωτική ουσία της Κλάσης 8 ή ουσία άλλης κλάσης με δευτερεύοντα κίνδυνο διάβρωσης δεν θα εγκρίνεται για μεταφορά ουσίας της Κλάσης 2 χωρίς να έχει πραγματοποιηθεί η απαραίτητη επιθεώρηση και ο έλεγχος όπως καθορίζεται στο 6.2.1.6 και 6.2.3.5 αντίστοιχα.
- 4.1.6.5 Πριν από την πλήρωση, ο συσκευαστής θα πραγματοποιεί επιθεώρηση του δοχείου πίεσης ή του ανοιχτού κρυογονικού δοχείου και θα διασφαλίζει ότι το δοχείο πίεσης ή το κρυογονικό δοχείο είναι εγκεκριμένο για την ουσία και στην περίπτωση ενός χημικού υπό πίεση, για το προωθητικό αέριο που πρόκειται να μεταφερθεί και ότι οι απαιτήσεις πληρούνται. Οι βαλβίδες κλεισίματος θα πρέπει να κλείνονται μετά την πλήρωση και να παραμένουν κλειστές κατά τη μεταφορά. Ο αποστολέας θα διασφαλίζει ότι τα κλεισίματα και ο εξοπλισμός δεν διαρρέουν.
- ΣΗΜΕΙΩΣΗ :** Οι βαλβίδες κλεισίματος που είναι προσαρτημένες σε μεμονωμένους κυλίνδρους σε δέσμες μπορούν να ανοίξουν κατά τη διάρκεια της μεταφοράς, εκτός και αν η ουσία που μεταφέρεται υπόκειται σε ειδική διάταξη συσκευασίας “k” ή “q” στην διάταξη συσκευασίας P200.
- 4.1.6.6 Τα δοχεία πίεσης και τα ανοιχτά κρυογονικά δοχεία θα πληρούνται σύμφωνα με τις πιέσεις λειτουργίας, το λόγο πλήρωσης και τις διατάξεις που καθορίζονται στην κατάλληλη οδηγία συσκευασίας για τη συγκεκριμένη ουσία πλήρωσης. Ενεργά αέρια και μείγματα αερίων θα γεμίζονται σε πίεση τέτοια ώστε αν πλήρης αποσύνθεση του αερίου συμβεί, η πίεση λειτουργίας του δοχείου πίεσης δεν θα ξεπεραστεί. Δέσμες κυλίνδρων δεν θα γεμίζονται καθ’ υπέρβαση της χαμηλότερης πίεσης λειτουργίας οποιουδήποτε κυλίνδρου της δέσμης.
- 4.1.6.7 Τα δοχεία, συμπεριλαμβανομένων των κλεισιμάτων τους, θα συμμορφώνονται με τις απαιτήσεις σχεδιασμού, κατασκευής, επιθεώρησης και ελέγχου που περιγράφονται στο Κεφάλαιο 6.2. Όταν προδιαγράφονται εξωτερικές συσκευασίες, τα δοχεία πίεσης και τα ανοιχτά κρυογονικά δοχεία θα στερεώνονται καλά μέσα σ’ αυτές. Εκτός αν προδιαγράφεται

αλλιώς στις σχετικές οδηγίες συσκευασίας, τα δοχεία μπορούν να εσωκλείονται σε εξωτερικές συσκευασίες μόνα ή σε ομάδες.

- 4.1.6.8 Οι βαλβίδες θα πρέπει να είναι σχεδιασμένες και κατασκευασμένες ώστε να προστατεύονται αποτελεσματικά από ζημιά που θα μπορούσε να προκαλέσει διαρροή του περιεχομένου ή έναντι κάθε ζημιάς που μπορεί να προκαλέσει τυχαία διαρροή του περιεχομένου του δοχείου πίεσης σύμφωνα με μια από τις παρακάτω μεθόδους (βλέπε επίσης Πίνακα προτύπων στο τέλος αυτού του τμήματος) :
- (a) Οι βαλβίδες είναι τοποθετημένες εσωτερικά του λαιμού των δοχείων και προστατευόμενες από ένα πάμα ή κοχλιωτό καπάκι,
 - (b) Οι βαλβίδες προστατεύονται με κλειστά καπάκια. Τα καπάκια θα πρέπει να διαθέτουν οπές αερισμού επαρκούς διατομής για την εκκένωση των αερίων σε περίπτωση διαρροής στις βαλβίδες,
 - (c) Οι βαλβίδες προστατεύονται με σταθερά κολλάρα ή άλλα συστήματα ασφαλείας,
 - (d) Τα δοχεία πίεσης μεταφέρονται σε πλαίσια προστασίας (π.χ. δέσμες κυλίνδρων), ή
 - (e) Τα δοχεία πίεσης μεταφέρονται σε προστατευτικά κιβώτια. Για UN δοχεία πίεσης η συσκευασία όπως ετοιμάζεται για μεταφορά θα είναι ικανή να ανταπεξέλθει στη δοκιμή πτώσης που περιγράφεται στο 6.1.5.3 στο επίπεδο δοκιμής της ομάδας συσκευασίας I.
- 4.1.6.9 Μη επαναγεμιζόμενα δοχεία πίεσης θα πρέπει :
- (a) να μεταφέρονται σε εξωτερική συσκευασία, όπως κιβώτιο ή κλωβό, ή σε δίσκους με φιλμ θερμοπλαστικό ή ελαστικό,
 - (b) να είναι χωρητικότητας σε νερό μικρότερης ή ίσης προς 1.25 λίτρα κατά την πλήρωση με εύφλεκτο ή τοξικό αέριο,
 - (c) να μη χρησιμοποιούνται για τοξικά αέρια με LC₅₀ μικρότερο ή ίσο από 200 ml/m³, και
 - (d) να μην επισκευάζονται αφού τεθούν σε λειτουργία.
- 4.1.6.10 Επαναγεμιζόμενα δοχεία πίεσης, εκτός των κρυογενικών δοχείων, θα πρέπει να επιθεωρούνται περιοδικά τακτικά σύμφωνα με τις διατάξεις του 6.2.1.6 ή της 6.2.3.5.1 για μη UN δοχεία και την οδηγία συσκευασίας P200, P205 ή P206 κατά περίπτωση. Βαλβίδες εκτόνωσης πίεσης για κλειστά κρυογονικά δοχεία πρέπει να υπόκεινται σε περιοδικούς ελέγχους και δοκιμές σύμφωνα με τις διατάξεις του 6.2.1.6.3 και την οδηγία συσκευασίας P203. Τα δοχεία πίεσης δεν θα πρέπει να γεμίζονται μετά τη λήξη της ισχύος του περιοδικού ελέγχου, αλλά μπορούν να μεταφέρονται μετά από αυτή την ημερομηνία για λόγους εκτέλεσης της επιθεώρησης ή διάθεσης, συμπεριλαμβανομένης κάθε ενδιάμεσης μεταφοράς.
- 4.1.6.11 Οι επισκευές θα πρέπει να είναι σύμφωνες με την κατασκευή και οι απαιτούμενοι έλεγχοι των εφαρμοζόμενων προτύπων σχεδιασμού και κατασκευής επιτρέπονται μόνο όπως υποδεικνύεται στη σχετική περιοδική επιθεώρηση προτύπων, όπως ορίζεται στο κεφάλαιο 6.2. Τα δοχεία πίεσης, εκτός από το περίβλημα των κλειστών κρυογενικών δοχείων, δεν θα υφίστανται επισκευές για τα παρακάτω ελαττώματα :
- (a) συγκολλήσεις ρωγμών ή άλλα ελαττώματα των συγκολλήσεων,
 - (b) ρωγμές σε τοιχώματα,

- (c) διαρροές ή ελαττώματα των τοιχωμάτων, του επάνω μέρους ή του πυθμένα.
- 4.1.6.12 Δοχεία υπό πίεση δεν θα προσφέρονται για πλήρωση :
- (a) όταν φέρουν βλάβες σε τέτοια έκταση ώστε μπορεί να επηρεάζεται η ακεραιότητα του δοχείου ή του εξοπλισμού λειτουργίας του,
- (b) αν το δοχείο και ο εξοπλισμός λειτουργίας του έχουν εξεταστεί και έχουν βρεθεί να είναι σε κακή κατάσταση, και
- (c) αν οι σημάνσεις που προδιαγράφονται σχετικά με την πιστοποίηση, με τις ημερομηνίες των περιοδικών δοκιμών και της σήμανσης πλήρωσης δεν είναι ευανάγνωστες.
- 4.1.6.13 Γεμάτα δοχεία υπό πίεση δεν θα πρέπει να προσφέρονται για πλήρωση :
- (a) όταν διαρρέουν,
- (b) όταν φέρουν βλάβες σε τέτοια έκταση ώστε μπορεί να επηρεάζεται η ακεραιότητα του δοχείου ή του εξοπλισμού λειτουργίας του,
- (c) αν το δοχείο και ο εξοπλισμός λειτουργίας του έχουν εξεταστεί και έχουν βρεθεί να είναι σε κακή κατάσταση, και
- (d) αν οι σημάνσεις που προδιαγράφονται σχετικά με την πιστοποίηση, με τις ημερομηνίες των περιοδικών δοκιμών και της σήμανσης πλήρωσης δεν είναι ευανάγνωστες.
- 4.1.6.14 Οι ιδιοκτήτες, κατόπιν εύλογου αιτήματος της αρμόδιας αρχής, θα παρέχουν σε αυτήν όλες τις αναγκαίες πληροφορίες που αποδεικνύουν τη συμμόρφωση του δοχείου πίεσης, σε μια γλώσσα που κατανοεί η αρμόδια αρχή. Θα συνεργάζονται με την εν λόγω αρχή, κατόπιν σχετικού αιτήματός της, επί οποιασδήποτε ενέργειας η οποία λαμβάνεται για την εξάλειψη της μη συμμόρφωσης των δοχείων πίεσης ιδιοκτησίας τους.
- 4.1.6.15 Για δοχεία πίεσης UN, τα πρότυπα ISO που καταγράφονται στη συνέχεια θα εφαρμόζονται. Για άλλα δοχεία πίεσης, οι απαιτήσεις του τμήματος 4.1.6 θεωρείται ότι τηρούνται αν εφαρμόζονται τα ακόλουθα πρότυπα κατάλληλα. :

Σχετικές παράγραφοι	Αναφορά	Τίτλος εγγράφου
4.1.6.2	ISO 11114-1:1997	Φορητοί κύλινδροι αερίων – Συμβατότητα του υλικού του κυλίνδρου και της βαλβίδας με τα περιεχόμενα αέρια – Μέρος 1: Μεταλλικά υλικά
	ISO 11114-2:2000	Φορητοί κύλινδροι αερίων – Συμβατότητα του υλικού του κυλίνδρου και της βαλβίδας με τα περιεχόμενα αέρια – Μέρος 2: Μη μεταλλικά υλικά
4.1.6.4	ISO 11621:1997	Κύλινδροι αερίου – Διαδικασίες για την αλλαγή αερίου εξυπηρέτησης. ΣΗΜΕΙΩΣΗ : η έκδοση EN αυτού του ISO προτύπου ικανοποιεί τις απαιτήσεις και μπορεί επίσης να χρησιμοποιείται
4.1.6.8 Βαλβίδες με εγγενή προστασία	Παράρτημα Α του ISO 10297 : 2006	Κύλινδροι αερίου – Βαλβίδες επαναγεμιζόμενων κυλίνδρων αερίου – Προδιαγραφές και τύπος δοκιμών ΣΗΜΕΙΩΣΗ: η έκδοση EN αυτού του ISO προτύπου ικανοποιεί τις απαιτήσεις και μπορεί επίσης να χρησιμοποιείται
	EN 13152:2001+A1:2003	Προδιαγραφές και δοκιμές των βαλβίδων κυλίνδρων LPG-κλείσιμο αυτόματο
	EN 13153:2001+A1:2003	Προδιαγραφές και δοκιμές των βαλβίδων κυλίνδρων LPG-χειροκίνητη λειτουργία

4.1.6.8 (b) και (c)	είτε ISO 11117:1998 ή ISO 11117:2008 + Διόρθωση 1:2009	Κυλίνδροι αερίων - Πώματα προστασίας βαλβίδων και προστατευτικά βαλβίδων για κυλίνδρους βιομηχανικών και ιατρικών αερίων - Σχεδιασμός, κατασκευή και έλεγχος
	EN 962:1996+A2:2000	Πώματα προστασίας βαλβίδων και προστατευτικά βαλβίδων για κυλίνδρους βιομηχανικών και ιατρικών αερίων - Σχεδιασμός, κατασκευή και έλεγχος.
	ISO 16111:2008	Μεταφερόμενες συσκευές αποθήκευσης αερίων – Υδρογόνο απορροφούμενο από μεταλλικά υδρίδια αντιστρεπτής λειτουργίας.

4.1.7 **Ειδικές διατάξεις σχετικές με συσκευασίες για οργανικά υπεροξειδία (Κλάση 5.2) και για αυτενεργές ουσίες της Κλάσης 4.1**

4.1.7.0.1 Για οργανικά υπεροξειδία, όλα τα δοχεία θα πρέπει να είναι "αποτελεσματικά κλειστά". Όπου μπορεί να αναπτυχθεί σημαντική εσωτερική πίεση σε μία συσκευασία από τη δημιουργία αερίου, θα πρέπει να προσαρμόζεται εξαερισμός, υπό την προϋπόθεση ότι το αέριο που εκπέμπεται δεν προκαλεί κίνδυνο, διαφορετικά ο βαθμός πλήρωσης θα πρέπει να περιορίζεται. Κάθε διάταξη εξαερισμού θα είναι κατασκευασμένη κατά τέτοιο τρόπο ώστε το υγρό να μη διαφεύγει όταν η συσκευασία είναι σε όρθια θέση και να εμποδίζει την είσοδο ακαθαρσιών. Η εξωτερική συσκευασία, αν υπάρχει, θα είναι σχεδιασμένη έτσι ώστε να μην παρεμποδίζει στη λειτουργία εξαερισμού.

4.1.7.1 **Χρήση των συσκευασιών (εκτός IBCs)**

4.1.7.1.1 Οι συσκευασίες για οργανικά υπεροξειδία και αυτενεργές ουσίες θα συμμορφώνονται με τις απαιτήσεις του Κεφαλαίου 6.1 και θα πληρούν τις απαιτήσεις δοκιμής για την ομάδα συσκευασίας II.

4.1.7.1.2 Οι μέθοδοι συσκευασίας για τα οργανικά υπεροξειδία και τις αυτενεργές ουσίες αναφέρονται στην οδηγία συσκευασίας P520 και είναι καταχωρημένες OP1 έως OP8. Οι ποσότητες που προδιαγράφονται για κάθε μέθοδο συσκευασίας αντιστοιχούν σε μέγιστες ποσότητες που επιτρέπονται ανά κόλο.

4.1.7.1.3 Οι μέθοδοι συσκευασίας κατάλληλες για τα ιδιαίτερα προσφάτως καταχωρημένα οργανικά υπεροξειδία και αυτενεργές ουσίες αναφέρονται στα 2.2.41.4 και 2.2.52.4.

4.1.7.1.4 Για καινούργια οργανικά υπεροξειδία, καινούργιες αυτενεργές ουσίες ή καινούργια παρασκευάσματα προσφάτως καταχωρημένων οργανικών υπεροξειδίων ή αυτενεργών ουσιών, η παρακάτω διαδικασία θα χρησιμοποιείται για να επιλέγεται η κατάλληλη μέθοδος συσκευασίας:

(a) ΟΡΓΑΝΙΚΟ ΥΠΕΡΟΞΕΙΔΙΟ, ΤΥΠΟΣ Β ή ΑΥΤΕΝΕΡΓΗΣ ΟΥΣΙΑ, ΤΥΠΟΣ Β:

Η μέθοδος συσκευασίας OP5 θα επιλέγεται, εφόσον το οργανικό υπεροξειδίο (ή αυτενεργής ουσία) ικανοποιεί τα κριτήρια της 20.4.3 (b) [αντιστ. 20.4.2 (b)] του Εγχειριδίου Δοκιμών και Κριτηρίων σε συσκευασία που επιτρέπεται από τη μέθοδο συσκευασίας. Αν το οργανικό υπεροξειδίο (ή αυτενεργής ουσία) ικανοποιεί τα κριτήρια αυτά μόνο σε μικρότερη συσκευασία από αυτές που επιτρέπει η μέθοδος συσκευασίας OP5 (δηλ. μία συσκευασία με αριθμό κωδικού από OP1 έως OP4), τότε θα επιλέγεται η αντίστοιχη μέθοδος συσκευασίας με το μικρότερο αριθμό OP,

(b) ΟΡΓΑΝΙΚΟ ΥΠΕΡΟΞΕΙΔΙΟ, ΤΥΠΟΣ C ή ΑΥΤΕΝΕΡΓΗΣ ΟΥΣΙΑ, ΤΥΠΟΣ C:

Η μέθοδος συσκευασίας OP6 θα επιλέγεται, εφόσον το οργανικό υπεροξειδίο (ή αυτενεργής ουσία) ικανοποιεί τα κριτήρια της 20.4.3 (c) [αντιστ. 20.4.2 (c)] του Εγχειριδίου Δοκιμών και Κριτηρίων σε συσκευασία που επιτρέπεται από τη μέθοδο

συσκευασίας. Αν το οργανικό υπεροξειδίο (ή αυτενεργής ουσία) ικανοποιεί τα κριτήρια αυτά μόνο σε μικρότερη συσκευασία από αυτές που επιτρέπει η μέθοδος συσκευασίας OP6 τότε θα επιλέγεται η αντίστοιχη μέθοδος συσκευασίας με το μικρότερο αριθμό OP,

- (c) ΟΡΓΑΝΙΚΟ ΥΠΕΡΟΞΕΙΔΙΟ, ΤΥΠΟΣ D ή ΑΥΤΕΝΕΡΓΗΣ ΟΥΣΙΑ, ΤΥΠΟΣ D:

Σε αυτόν τον τύπο οργανικού υπεροξειδίου ή αυτενεργούς ουσίας θα καταχωρείται η μέθοδος συσκευασίας OP7,

- (d) ΟΡΓΑΝΙΚΟ ΥΠΕΡΟΞΕΙΔΙΟ, ΤΥΠΟΣ E ή ΑΥΤΕΝΕΡΓΗΣ ΟΥΣΙΑ, ΤΥΠΟΣ E:

Σε αυτόν τον τύπο οργανικού υπεροξειδίου ή αυτενεργούς ουσίας θα καταχωρείται η μέθοδος συσκευασίας OP8,

- (e) ΟΡΓΑΝΙΚΟ ΥΠΕΡΟΞΕΙΔΙΟ, ΤΥΠΟΣ F ή ΑΥΤΕΝΕΡΓΗΣ ΟΥΣΙΑ, ΤΥΠΟΣ F:

Σε αυτόν τον τύπο οργανικού υπεροξειδίου ή αυτενεργούς ουσίας θα καταχωρείται η μέθοδος συσκευασίας OP8.

4.1.7.2 *Χρήση εμπορευματοκιβωτίων μεσαίας χωρητικότητας για φορτία χύμα (IBC)*

4.1.7.2.1 Τα προσφάτως καταχωρημένα οργανικά υπεροξειδία που αναφέρονται συγκεκριμένα στην οδηγία συσκευασίας IBC520 μπορούν να μεταφέρονται σε IBCs σύμφωνα με αυτή την οδηγία συσκευασίας. Τα IBCs θα συμμορφώνονται με τις απαιτήσεις του Κεφαλαίου 6.5 και θα πληρούν τις απαιτήσεις δοκιμής για την ομάδα συσκευασίας II.

4.1.7.2.2 Άλλα οργανικά υπεροξειδία και αυτενεργείς ουσίες του τύπου F μπορούν να μεταφέρονται σε IBCs υπό τις συνθήκες που θεσπίζει η αρμόδια αρχή της χώρας προέλευσης όταν, με βάση τους κατάλληλους ελέγχους, αυτή η αρμόδια αρχή έχει ικανοποιηθεί ως προς την ασφάλεια τέτοιας μεταφοράς. Οι έλεγχοι που θα διενεργηθούν θα είναι οι απαραίτητοι ώστε:

- (a) Να αποδειχθεί ότι το οργανικό υπεροξειδίο (ή αυτενεργής ουσία) ικανοποιεί τις αρχές καταχώρησης που αναφέρονται στην 20.4.3 (f) [αντιστ. 20.4.2 (f)] του Εγχειριδίου Δοκιμών και Κριτηρίων, κοινά εξόδου F του σχήματος 20.1 (b) του Εγχειριδίου.
- (b) Να αποδειχθεί η συμβατότητα όλων των υλικών που σε κανονικές περιπτώσεις έρχονται σε επαφή με την ουσία κατά τη μεταφορά.
- (c) Να εξακριβωθούν, όπου είναι κατάλληλο, οι θερμοκρασίες ελέγχου και κινδύνου που σχετίζονται με τη μεταφορά του προϊόντος στο εν λόγω IBC, όπως προκύπτουν από τη SADT.
- (d) Να σχεδιαστούν, όταν αρμόζει, συσκευές εκτόνωσης πίεσης και επείγουσας εκτόνωσης και
- (e) Να εξακριβωθεί αν είναι απαραίτητες ειδικές διατάξεις για την ασφαλή μεταφορά της ουσίας.

Αν η χώρα προέλευσης δεν είναι Συμβαλλόμενο Μέλος της ADR, η ταξινόμηση και οι συνθήκες μεταφοράς θα αναγνωρίζονται από την αρμόδια αρχή της χώρας Συμβαλλόμενο Μέρος στη ADR την οποία προσεγγίζει πρώτα η αποστολή.

4.1.7.2.3 Θεωρούνται σαν περιπτώσεις έκτακτης ανάγκης η αυτο-επιταχυνόμενη διάσπαση και εκδήλωση φωτιάς. Για την αποτροπή εκρηκτικής ρήξης του μεταλλικού ή του σύνθετου IBCs με πλήρες μεταλλικό πλαίσιο, οι διατάξεις εκτόνωσης κινδύνου θα είναι σχεδιασμένες για τον εξαιρεισμό όλων των προϊόντων διάσπασης και των ατμών που δημιουργούνται κατά την αυτο-επιταχυνόμενη διάσπαση ή για περίοδο εκδήλωσης φωτιάς μεγαλύτερης της μιας ώρας που υπολογίζεται από την εξίσωση που φαίνεται στη 4.2.1.13.8.

4.1.8 Ειδικές διατάξεις σχετικές με συσκευασίες για μολυσματικές ουσίες (Κλάση 6.2)

4.1.8.1 Οι αποστολείς μολυσματικών ουσιών θα διασφαλίζουν ότι τα κόλα ετοιμάζονται με τέτοιο τρόπο ώστε να φτάνουν στον προορισμό τους σε καλή κατάσταση και ότι δεν παρουσιάζουν κινδύνους σε πρόσωπα ή ζώα κατά τη μεταφορά.

4.1.8.2 Οι ορισμοί της 1.2.1 και οι γενικές διατάξεις των 4.1.1.1 έως 4.1.1.17, εκτός από την 4.1.1.3 και από 4.1.1.9 έως 4.1.1.12 και 4.1.1.15 ισχύουν για κόλα μολυσματικών ουσιών. Ωστόσο, τα υγρά πρέπει να γεμίζονται μόνο σε συσκευασίες οι οποίες έχουν κατάλληλη αντίσταση στην εσωτερική πίεση που μπορεί να αναπτυχθεί υπό συνθήκες συνθήκες μεταφοράς.

4.1.8.3 Ένας αναλυτικός κατάλογος των περιεχομένων θα εσωκλείεται μεταξύ της ενδιάμεσης συσκευασίας και της εξωτερικής συσκευασίας. Όταν οι μολυσματικές ουσίες που πρόκειται να μεταφερθούν είναι άγνωστες, αλλά υπάρχει υποψία ότι πληρούν τα κριτήρια για να περιληφθούν στην Κατηγορία Α, η ένδειξη «ύποπτες μολυσματικές ουσίες Κατηγορίας Α» θα πρέπει να παρουσιάζονται, σε παρένθεση, ακολουθώντας την κατάλληλη ονομασία αποστολής στο έγγραφο εντός της εξωτερικής συσκευασίας.

4.1.8.4 Πριν την επιστροφή μιας κενής συσκευασίας στον αποστολέα, ή αλλού, θα απολυμαίνεται ή θα αποστειρώνεται για να εξουδετερωθεί οιοσδήποτε κίνδυνος, και κάθε ετικέτα ή σήμανση που υποδείκνυε ότι περιείχε μια μολυσματική ουσία θα αφαιρείται ή θα καταστρέφεται.

4.1.8.5 Εφ'όσον διατηρείται ένα ισοδύναμο επίπεδο απόδοσης, οι παρακάτω παραλλαγές στα κύρια δοχεία που είναι τοποθετημένα μέσα στη δευτερεύουσα συσκευασία, επιτρέπονται χωρίς την ανάγκη για περαιτέρω έλεγχο της πλήρους συσκευασίας :

- (a) Κύρια δοχεία ισοδύναμου ή μικρότερου μεγέθους όπως προκύπτει από σύγκριση με τα ελεγχόμενα κύρια δοχεία, μπορούν να χρησιμοποιούνται υπό την προϋπόθεση ότι :
 - (i) τα κύρια δοχεία είναι παρόμοιοι σχεδιασμού με το κύριο δοχείο που ελέγχεται (π.χ. σχήμα: στρογγυλό, ορθογώνιο, κ.λπ.),
 - (ii) το υλικό κατασκευής των κύριων δοχείων (π.χ. γυαλί, πλαστικό, μέταλλο) προσφέρει αντοχή σε κρούση και δυνάμεις στοιβάγματος ισοδύναμη με ή καλύτερη από εκείνες των κύριων δοχείων που αρχικά ελέγχθηκαν,
 - (iii) τα κύρια δοχεία έχουν τα ίδια ή μικρότερα ανοίγματα και το πώμα είναι ισοδύναμου σχεδιασμού (π.χ. βιδωτό πώμα, καπάκι υποπίεσης, κ.λπ.),
 - (iv) επαρκές πρόσθετο προστατευτικό υλικό χρησιμοποιείται για να γεμίσει τον κενό χώρο και για την αποφυγή σημαντικής κίνησης των κύριων δοχείων, και
 - (v) τα κύρια δοχεία είναι προσανατολισμένα μέσα στις δευτερεύουσες συσκευασίες, με τον ίδιο τρόπο όπως στο ελεγχθέν κόλο,

- (b) Ένας μικρότερος αριθμός των ελεγμένων εσωτερικών δοχείων, ή των εναλλακτικών τύπων κύριων δοχείων που προσδιορίζονται στο (a) παραπάνω, θα πρέπει να χρησιμοποιούνται, υπό την προϋπόθεση ότι προστίθεται αρκετό προστατευτικό για την πλήρωση του(-ων) κενού(-ών) χώρου(-ων) και για την αποφυγή σημαντικής μετακίνησης των κύριων δοχείων.
- 4.1.8.6 Οι παράγραφοι από 4.1.8.1 έως 4.1.8.5 αφορούν μόνο μολυσματικές ουσίες της Κατηγορίας Α (αριθμ. UN 2814 και 2900). Δεν αφορούν τον αριθμ. UN 3373 ΒΙΟΛΟΓΙΚΗ ΟΥΣΙΑ, ΚΑΤΗΓΟΡΙΑ Β (βλ. οδηγία συσκευασίας P650 της 4.1.4.1), ούτε τον αριθμ. UN 3291 ΝΟΣΟΚΟΜΕΙΑΚΑ ΑΠΟΒΛΗΤΑ, ΜΗ ΠΡΟΣΔΙΟΡΙΣΘΕΝΤΑ, Ε.Α.Ο. ή (ΒΙΟ) ΙΑΤΡΙΚΑ ΑΠΟΒΛΗΤΑ, Ε.Α.Ο. ή ΕΛΕΓΧΟΜΕΝΑ ΙΑΤΡΙΚΑ ΑΠΟΒΛΗΤΑ, Ε.Α.Ο.
- 4.1.8.7 Για τη μεταφορά ζωικού υλικού, οι συσκευασίες ή τα IBCs που δεν επιτρέπονται συγκεκριμένα από την οδηγία συσκευασίας που εφαρμόζεται δεν θα χρησιμοποιούνται για τη μεταφορά ουσίας ή είδους εκτός εάν εγκριθούν ειδικά από την αρμόδια αρχή της χώρας προέλευσης² και υπό τον όρο :
- (a) Η εναλλακτική συσκευασία είναι σύμφωνη με τις γενικές απαιτήσεις αυτού του Μέρους,
- (b) Όταν η οδηγία συσκευασίας που αναγράφεται στη στήλη (8) του Πίνακα Α του Κεφαλαίου 3.2 το καθορίζει, η εναλλακτική συσκευασία πρέπει να ικανοποιεί τις απαιτήσεις του τμήματος 6,
- (c) Η αρμόδια αρχή της χώρας προέλευσης² καθορίζει ότι η εναλλακτική συσκευασία παρέχει τουλάχιστον το ίδιο επίπεδο ασφάλειας ως εάν η ουσία ήταν συσκευασμένη σύμφωνα με τη μέθοδο που ορίζεται στην ειδική οδηγία συσκευασίας που αναφέρεται στη στήλη (8) του Πίνακα Α του Κεφαλαίου 3.2, και
- (d) Ένα αντίγραφο της έγκρισης της αρμόδιας αρχής που συνοδεύει κάθε φορτίο ή στο έγγραφο μεταφοράς περιλαμβάνει μία ένδειξη ότι η εναλλακτική συσκευασία εγκρίθηκε από την αρμόδια αρχή.

² Αν η χώρα προέλευσης δεν είναι Συμβαλλόμενο Μέρος με την ADR, η αρμόδια αρχή του πρώτου Συμβαλλόμενου Μέρους στην ADR που θα φθάσει το φορτίο

³ Αν η χώρα προέλευσης δεν είναι Συμβαλλόμενο Μέρος στην ADR, η έγκριση θα πρέπει να επικυρώνεται από την αρμόδια αρχή της πρώτης χώρας Συμβαλλόμενου Μέρους στην ADR, η οποία προσεγγίζεται από την αποστολή.

4.1.9 Ειδικές διατάξεις σχετικές με συσκευασίες για υλικά της Κλάσης 7**4.1.9.1 Γενικά**

4.1.9.1.1 Το Ραδιενεργό υλικό, οι συσκευασίες και τα κόλα θα ικανοποιούν τις απαιτήσεις του Κεφαλαίου 6.4. Η ποσότητα ραδιενεργού υλικού σε ένα κόλο δεν θα υπερβαίνει τα όρια που αναφέρονται στα 2.2.7.2.2, 2.2.7.2.4.1, 2.2.7.2.4.4, 2.2.7.2.4.5, 2.2.7.2.4.6, ειδική διάταξη 336 του Κεφαλαίου 3.3 και στο 4.1.9.3.

Οι τύποι των κόλων για ραδιενεργά υλικά που καλύπτονται από τη ADR, είναι οι εξής:

- (a) Εξαιρούμενα κόλα (βλ. 1.7.1.5),
- (b) Βιομηχανικά κόλα Τύπου 1 (κόλα Τύπου IP-1),
- (c) Βιομηχανικά κόλα Τύπου 2 (κόλα Τύπου IP-2),
- (d) Βιομηχανικά κόλα Τύπου 3 (κόλα Τύπου IP-3),
- (e) Κόλα Τύπου A,
- (f) Κόλα Τύπου B(U),
- (g) Κόλα Τύπου B(M),
- (h) Κόλα Τύπου C.

Κόλα που περιέχουν σχάσιμο υλικό ή εξαφθοριούχο ουράνιο υπόκεινται σε επιπρόσθετες απαιτήσεις.

4.1.9.1.2 Η μη-μόνιμη μόλυνση στις εξωτερικές επιφάνειες κάθε κόλου θα πρέπει να διατηρείται όσο χαμηλή είναι πρακτικά δυνατόν και, υπό κανονικές συνθήκες μεταφοράς, δεν θα πρέπει να υπερβαίνει τα παρακάτω όρια:

- (a) 4 Bq/cm² για τους εκπομπείς βήτα και γάμα και τους εκπομπείς άλφα χαμηλής-τοξικότητας, και
- (b) 0.4 Bq/cm² για όλους τους άλλους εκπομπείς άλφα.

Αυτά τα όρια ισχύουν υπολογιζόμενα κατά μέσον όρο πάνω σε εμβαδόν 300 cm² οποιουδήποτε μέρους της επιφάνειας.

4.1.9.1.3 Ένα κόλο με εξαίρεση ενός εξαιρούμενου κόλου δεν θα πρέπει να περιέχει οποιαδήποτε άλλα είδη εκτός από εκείνα που είναι απαραίτητα για τη χρήση του ραδιενεργού υλικού. Η αλληλεπίδραση μεταξύ των ειδών και της συσκευασίας υπό τις ισχύουσες συνθήκες μεταφοράς, δεν θα μειώνει την ασφάλεια της συσκευασίας.

4.1.9.1.4 Εκτός από τις διατάξεις του 7.5.11, ειδική διάταξη CV33, το επίπεδο της μη-μόνιμης μόλυνσης στις εξωτερικές και εσωτερικές επιφάνειες των υπερσυσκευασιών, των εμπορευματοκιβωτίων, των δεξαμενών και των εμπορευματοκιβωτίων μεσαίας χωρητικότητας για φορτία χύμα, και των οχημάτων δεν θα πρέπει να υπερβαίνει τα όρια που αναφέρονται στην 4.1.9.1.2.

4.1.9.1.5 Για ραδιενεργό υλικό με άλλες επικίνδυνες ιδιότητες, στο σχεδιασμό του κόλου θα λαμβάνονται υπόψη οι ιδιότητες αυτές. Ραδιενεργό υλικό με δευτερεύοντα κίνδυνο, συσκευασμένο σε κόλα για τα οποία δεν απαιτείται έγκριση της αρμόδιας αρχής, θα πρέπει να μεταφέρεται σε συσκευασίες, IBC, δεξαμενές ή εμπορευματοκιβώτια για φορτία χύμα, που συμμορφώνονται πλήρως με τις απαιτήσεις των σχετικών Κεφαλαίων του Μέρους 6, ανάλογα την περίπτωση, όπως επίσης και με τις ισχύουσες απαιτήσεις των Κεφαλαίων 4.1, 4.2 ή 4.3 για αυτόν το δευτερεύοντα κίνδυνο.

- 4.1.9.1.6 Πριν από την πρώτη φόρτωση οιοδήποτε κόλου, οι ακόλουθες απαιτήσεις θα ικανοποιούνται :
- (a) Αν η πίεση σχεδιασμού του συστήματος συγκράτησης υπερβαίνει τα 35 kPa (μανομετρική πίεση) θα διασφαλισθεί ότι το σύστημα προστατευτικού περιβλήματος εκάστου κόλου ικανοποιεί τις απαιτήσεις εγκεκριμένου σχεδίου που σχετίζονται με την ικανότητα του εν λόγω συστήματος να διατηρεί την ακεραιότητά του κάτω από αυτή την πίεση,
 - (b) Για κάθε κόλο Τύπου Β(U), Τύπου Β(M) και Τύπου C και για κάθε κόλο που περιέχει σχάσιμο υλικό θα διασφαλίζεται ότι η αποτελεσματικότητα του περιβλήματός του και η συγκράτηση και, όπου απαιτείται, τα χαρακτηριστικά της μετάδοσης θερμότητας και η αποτελεσματικότητα του συστήματος συγκράτησης, βρίσκονται μέσα στα όρια που εφαρμόζονται ή που ορίζονται για το εγκεκριμένο σχεδιασμό,
 - (c) Για κόλα που περιέχουν σχάσιμο υλικό τα οποία, προκειμένου να συμμορφωθούν με τις απαιτήσεις του 6.4.11.1, περιλαμβάνουν δηλητήρια νετρονίων επί τούτου ως εξαρτήματα του κόλου, πρέπει να εκτελεστούν έλεγχοι ώστε να επιβεβαιωθεί η παρουσία και η κατανομή των εν λόγω δηλητηρίων νετρονίων.
- 4.1.9.1.7 Πριν από την κάθε αποστολή οιοδήποτε κόλου, οι ακόλουθες απαιτήσεις πρέπει να ικανοποιηθούν :
- a) Για κάθε κόλο πρέπει να διασφαλιστεί ότι όλες οι απαιτήσεις που καθορίζονται στις σχετικές προδιαγραφές της ADR έχουν ικανοποιηθεί,
 - b) Πρέπει να διασφαλιστεί ότι τα εξαρτήματα ανύψωσης που δεν πληρούν τις απαιτήσεις του 6.4.2.2 έχουν αφαιρεθεί ή αλλιώς καταστεί ανίκανα για χρήση για την ανύψωση του κόλου, σύμφωνα με το 6.4.2.3,
 - c) Για κάθε κόλο που απαιτεί έγκριση αρμόδιας αρχής, θα διασφαλίζεται ότι όλες οι απαιτήσεις που ορίζονται στα πιστοποιητικά έγκρισης έχουν ικανοποιηθεί,
 - d) Κάθε κόλο Τύπου Β(U), Τύπου Β(M) και Τύπου C θα πρέπει να κρατείται μέχρις ότου προσεγγισθούν αρκετά οι συνθήκες ισορροπίας σύμφωνα με τις απαιτήσεις πίεσης και θερμοκρασίας μεταφοράς, εκτός και αν έχει λάβει μονομερή έγκριση κάποια εξαίρεση από τις απαιτήσεις,
 - e) Για κάθε κόλο Τύπου Β(U), Τύπου Β(M) και Τύπου C, πρέπει να διασφαλιστεί με επιθεώρηση και/ή με κατάλληλες δοκιμές ότι όλα τα κλεισίματα, βαλβίδες, και άλλα ανοίγματα του συστήματος συγκράτησης μέσω των οποίων τα ραδιενεργά περιεχόμενα μπορεί να διαφύγουν, είναι καταλλήλως σφραγισμένα και, όπου χρειάζεται, σφραγισμένα με τρόπο για τον οποίο οι αποδείξεις συμμόρφωσης με τις απαιτήσεις των 6.4.8.8 και 6.4.10.3 έχουν πραγματοποιηθεί,
 - f) Για κάθε ειδική μορφή ραδιενεργού υλικού, πρέπει να διασφαλιστεί ότι όλες οι απαιτήσεις που καθορίζονται στο πιστοποιητικό έγκρισης και οι σχετικές διατάξεις της ADR έχουν ικανοποιηθεί,
 - g) Για κάθε κόλο που περιέχει σχάσιμο υλικό, οι μετρήσεις που καθορίζονται στο 6.4.11.4(b) και οι δοκιμές που θα αποδεικνύουν τη σφράγιση του κάθε κόλου όπως ορίζονται στο 6.4.11.7 πρέπει να πραγματοποιηθούν, όπου είναι εφαρμόσιμες,

h) Για κάθε ραδιενεργό υλικό χαμηλής διασποράς, πρέπει να διασφαλιστεί ότι όλες οι απαιτήσεις που καθορίζονται στο πιστοποιητικό εγκρίσεως και οι σχετικές προδιαγραφές της ADR έχουν ικανοποιηθεί.

4.1.9.1.8 Ο φορτωτής θα έχει επίσης ένα αντίγραφο όλων των οδηγιών αναφορικά με το κατάλληλο κλείσιμο του κόλου και οιασδήποτε ετοιμασίας για φόρτωση πριν από την εκτέλεση κάποιας αποστολής σύμφωνα με τους όρους των πιστοποιητικών.

4.1.9.1.9 Εκτός από φορτία υπό αποκλειστική χρήση, ο δείκτης μεταφοράς οιασδήποτε κόλου ή υπερσυσκευασίας δεν θα υπερβαίνει το 10, και ο δείκτης ασφαλείας κρισιμότητας οιασδήποτε κόλου ή υπερσυσκευασίας δεν θα υπερβαίνει το 50.

4.1.9.1.10 Εκτός από κόλα ή υπερσυσκευασίες που μεταφέρονται υπό αποκλειστική χρήση σύμφωνα με τους όρους που ορίζονται στα 7.5.11, CV 33 (3,5) (a), το μέγιστο επίπεδο ακτινοβολίας σε οποιοδήποτε σημείο επί οιασδήποτε εξωτερικής επιφάνειας ενός κόλου ή υπερσυσκευασίας δεν θα ξεπερνά τα 2 mSv/h.

4.1.9.1.11 Το ανώτατο επίπεδο ακτινοβολίας σε οιαδήποτε σημείο οποιασδήποτε εξωτερικής επιφάνειας ενός κόλου ή υπερσυσκευασίας υπό αποκλειστική χρήση δεν θα υπερβαίνει τα 10 mSv/h.

4.1.9.2 *Απαιτήσεις και έλεγχοι για τη μεταφορά των υλικών LSA και SCO*

4.1.9.2.1 Η ποσότητα υλικών LSA ή τα SCO σε ένα μόνο κόλο Τύπου IP-1, κόλο Τύπου IP-2, κόλο Τύπου IP-3, ή αντικείμενο ή σύνολο αντικειμένων, οτιδήποτε είναι κατάλληλο, θα πρέπει να είναι έτσι περιορισμένη ώστε το επίπεδο εξωτερικής ακτινοβολίας σε 3 m από το μη-προστατευμένο υλικό ή αντικείμενο ή σύνολο αντικειμένων να μην υπερβαίνει τα 10 mSv/h.

4.1.9.2.2 Για τα υλικά LSA και τα SCO που είναι ή περιέχουν σχάσιμο υλικό θα πρέπει να ικανοποιούνται ισχύουσες απαιτήσεις των 6.4.11.1. και 7.5.11, CV33 (4.1) και (4.2).

4.1.9.2.3 Τα υλικά LSA και τα SCO των ομάδων LSA-I και SCO-I μπορεί να μεταφέρονται μη-συσκευασμένα υπό τους παρακάτω όρους :

(a) Όλα τα μη-συσκευασμένα υλικά, εκτός από μεταλλεύματα, που περιέχουν μόνον φυσικά απαντώμενα ραδιονουκλεΐδια θα πρέπει να μεταφέρονται με τέτοιον τρόπο ώστε υπό συνθήκες που είναι πιθανόν να συμβούν σε συνήθη μεταφορά δεν θα υπάρχει διαφυγή του ραδιενεργού περιεχομένου από το μέσο μεταφοράς ούτε θα υπάρχει οποιαδήποτε απώλεια του περιβλήματος,

(b) Κάθε μέσο μεταφοράς θα πρέπει να είναι υπό αποκλειστική χρήση, εκτός όταν η μεταφορά των SCO-I στην οποία η μόλυνση πάνω στις προσβάσιμες και τις μη προσβάσιμες επιφάνειες δεν είναι μεγαλύτερη από δέκα φορές το ισχύον επίπεδο που προκαθορίζεται στην 2.2.7.1.2, και

(c) Για τα SCO-I όπου υπάρχει υποψία ότι μη-μόνιμη μόλυνση υπάρχει σε μη-προσβάσιμες επιφάνειες σε μεγαλύτερες τιμές από αυτές που προκαθορίζονται στην 2.2.7.2.3.2 (a)(i), θα πρέπει να λαμβάνονται μέτρα ώστε να εξασφαλίζεται ότι το ραδιενεργό υλικό δεν απελευθερώνεται μέσα στο όχημα.

4.1.9.2.4 Τα υλικά LSA και τα SCO, εκτός των διατάξεων της 4.1.9.2.3, θα πρέπει να είναι συσκευασμένο σύμφωνα με τον ακόλουθο Πίνακα :

Διατάξεις για βιομηχανικά κόλα που περιέχουν υλικά LSA και τα SCO

Ραδιενεργά περιεχόμενα	Τύπος βιομηχανικού κόλου	
	Αποκλειστική χρήση	Όχι υπό αποκλειστική χρήση
LSA-I Στερεό ^a Υγρό	Τύπος IP-1 Τύπος IP-1	Τύπος IP-1 Τύπος IP-2
LSA-II Στερεό Υγρό και αέριο	Τύπος IP-2 Τύπος IP-2	Τύπος IP-2 Τύπος IP-3
LSA-III	Τύπος IP-2	Τύπος IP-3
SCO-I ^a	Τύπος IP-1	Τύπος IP-1
SCO-II	Τύπος IP-2	Τύπος IP-2

^a Σύμφωνα με τις συνθήκες της παραγράφου 4.1.9.2.3, τα υλικά LSA-I και τα SCO-I μπορούν να μεταφέρονται χωρίς συσκευασία.

4.1.9.3 Κόλα που περιέχουν σχάσιμο υλικό

Εκτός και αν δεν είναι καταχωρημένο σαν σχάσιμο σύμφωνα με την 2.2.7.2.3.5, τα κόλα που περιέχουν σχάσιμο υλικό δεν θα περιέχουν :

- Μάζα σχάσιμου υλικού (ή ενδεχομένως, μάζα εκάστου σχάσιμου νουκλεϊδίου σε περίπτωση μειγμάτων) διαφορετική από εκείνη που επιτρέπεται για τον σχεδιασμό κόλου,
- Οιοδήποτε ραδιονουκλεΐδιο ή σχάσιμο υλικό διαφορετικό από εκείνα που επιτρέπονται για τον σχεδιασμό κόλου, ή
- Περιεχόμενα σε μορφή ή σε φυσική ή χημική κατάσταση, ή σε χωρική ομαδοποίηση διαφορετική από εκείνη που επιτρέπεται για τον σχεδιασμό κόλου,

όπως ορίζεται στα πιστοποιητικά έγκρισής τους, όπου ενδείκνυται.

4.1.10 Ειδικές διατάξεις για μεικτή συσκευασία

4.1.10.1 Όταν επιτρέπεται μεικτή συσκευασία σύμφωνα με τις διατάξεις αυτού του Τμήματος, διάφορα επικίνδυνα εμπορεύματα ή επικίνδυνα εμπορεύματα και άλλα εμπορεύματα μπορούν να συσκευαστούν μαζί σε συνδυασμένες συσκευασίες σύμφωνα με το 6.1.4.21, εφόσον δεν αντιδρούν επικίνδυνα μεταξύ τους και ικανοποιούνται όλες οι άλλες σχετικές διατάξεις αυτού του Κεφαλαίου.

ΣΗΜΕΙΩΣΗ 1: Βλέπε επίσης 4.1.1.5 και 4.1.1.6.

ΣΗΜΕΙΩΣΗ 2: Για εμπορεύματα της Κλάσης 7, βλέπε 4.1.9.

4.1.10.2 Εκτός από κόλα που περιέχουν μόνο εμπορεύματα Κλάσης 1 ή μόνο εμπορεύματα Κλάσης 7, αν χρησιμοποιούνται ξύλινα ή από ινοσανίδες κιβώτια ως εξωτερικές

συσκευασίες, ένα κόλο που περιέχει διάφορα εμπορεύματα συσκευασμένα μαζί δεν θα ζυγίζει πάνω από 100 kg.

4.1.10.3 Εκτός εάν προβλέπεται διαφορετικά σε ειδική διάταξη που ισχύει σύμφωνα με το 4.1.10.4, επικίνδυνα εμπορεύματα της ίδιας Κλάσης και του ίδιου κωδικού καταχώρησης μπορούν να συσκευαστούν μαζί.

4.1.10.4 Όπου υποδεικνύεται για μια καταχώρηση στη Στήλη (9b) του Πίνακα Α στο Κεφάλαιο 3.2, οι ακόλουθες ειδικές διατάξεις θα ισχύουν για τη μεικτή συσκευασία εμπορευμάτων που έχουν καταχωρηθεί σε αυτήν, με άλλα εμπορεύματα στο ίδιο κόλο.

MP 1 Μπορεί να συσκευαστεί μόνο μαζί με εμπορεύματα του ίδιου τύπου στην ίδια ομάδα συμβατότητας.

MP 2 Δεν θα πρέπει να συσκευάζεται μαζί με άλλα εμπορεύματα.

MP 3 Μεικτή συσκευασία του αριθμ. UN 1873 με τον αριθμ. UN 1802 είναι επιτρεπτή.

MP 4 Δεν θα πρέπει να συσκευάζεται μαζί με εμπορεύματα άλλων Κλάσεων ή με εμπορεύματα που δεν υπόκεινται στις απαιτήσεις της ADR. Ωστόσο, αν αυτό το οργανικό υπεροξειδίο είναι σκληρυντής ή σύστημα ενώσεων για ουσίες της Κλάσης 3, η μεικτή συσκευασία με αυτές της ουσίες της Κλάσης 3 είναι επιτρεπτή.

MP 5 Ο αριθμ. UN 2814 και ο αριθμ. UN 2900 μπορούν να συσκευαστούν μαζί σε μια συνδυασμένη συσκευασία σύμφωνα με την P620. Δεν θα πρέπει να συσκευάζονται μαζί με άλλα εμπορεύματα: αυτό δεν ισχύει για τον αριθμ. UN 3373 Βιολογική Ουσία, Κατηγορία Β συσκευασμένη σύμφωνα με την οδηγία συσκευασίας P650 ούτε για ουσίες που προστίθενται ως ψυκτικά μέσα, π.χ. πάγος, ξηρός πάγος ή υγρό άζωτο υπό ψύξη.

MP 6 Δεν θα πρέπει να συσκευάζεται μαζί με άλλα εμπορεύματα. Αυτό δεν ισχύει για ψυκτικά μέσα, π.χ. πάγος, ξηρός πάγος ή υγρό άζωτο υπό ψύξη.

MP 7 Μπορεί – σε ποσότητες που δεν υπερβαίνουν τα 5 λίτρα ανά εσωτερική συσκευασία – να συσκευαστεί μαζί σε συνδυασμένη συσκευασία που συμμορφώνεται με το 6.1.4.21 :

- με εμπορεύματα της ίδιας Κλάσης που καλύπτονται από άλλους κωδικούς καταχώρησης όταν είναι επίσης επιτρεπτή η μεικτή συσκευασία και γι' αυτά, ή

- με εμπορεύματα που δεν υπόκεινται στις απαιτήσεις της ADR,

εφόσον δεν αντιδρούν επικίνδυνα μεταξύ τους.

MP 8 Μπορεί - σε ποσότητες που δεν υπερβαίνουν τα 3 λίτρα ανά εσωτερική συσκευασία - να συσκευαστεί μαζί σε συνδυασμένη συσκευασία που συμμορφώνεται με το 6.1.4.21 :

- με εμπορεύματα της ίδιας Κλάσης που καλύπτονται από άλλους κωδικούς καταχώρησης όταν είναι επίσης επιτρεπτή η μεικτή συσκευασία και για αυτά, ή

- με εμπορεύματα που δεν υπόκεινται στις απαιτήσεις της ADR,

εφόσον δεν αντιδρούν επικίνδυνα μεταξύ τους.

- MP 9 Μπορεί να συσκευαστεί μαζί σε μια εξωτερική συσκευασία που προβλέπεται για συνδυασμένες συσκευασίες στο 6.1.4.21 :
- με άλλα εμπορεύματα της Κλάσης 2,
 - με εμπορεύματα άλλων Κλάσεων, όταν είναι επίσης επιτρεπτή η μεικτή συσκευασία και για αυτά, ή
 - με εμπορεύματα που δεν υπόκεινται στις απαιτήσεις της ADR,
- εφόσον δεν αντιδρούν επικίνδυνα μεταξύ τους.
- MP 10 Μπορεί - σε ποσότητες που δεν υπερβαίνουν τα 5 kg ανά εσωτερική συσκευασία - να συσκευαστεί μαζί σε συνδυασμένη συσκευασία που συμμορφώνεται με το 6.1.4.21 :
- με εμπορεύματα της ίδιας Κλάσης που καλύπτονται από άλλους κωδικούς καταχώρησης ή εμπορεύματα άλλων Κλάσεων όταν είναι επίσης επιτρεπτή η μεικτή συσκευασία και γι' αυτά, ή
 - με εμπορεύματα που δεν υπόκεινται στις απαιτήσεις της ADR,
- εφόσον δεν αντιδρούν επικίνδυνα μεταξύ τους.
- MP 11 Μπορεί - σε ποσότητες που δεν υπερβαίνουν τα 5 kg ανά εσωτερική συσκευασία - να συσκευαστεί μαζί σε συνδυασμένη συσκευασία που συμμορφώνεται με το 6.1.4.21 :
- με εμπορεύματα της ίδιας Κλάσης που καλύπτονται από άλλους κωδικούς καταχώρησης ή εμπορεύματα άλλων Κλάσεων (εκτός από ουσίες των ομάδων συσκευασίας I ή II της Κλάσης 5.1) όταν είναι επίσης επιτρεπτή η μεικτή συσκευασία και γι' αυτά, ή
 - με εμπορεύματα που δεν υπόκεινται στις απαιτήσεις της ADR,
- εφόσον δεν αντιδρούν επικίνδυνα μεταξύ τους.
- MP 12 Μπορεί - σε ποσότητες που δεν υπερβαίνουν τα 5 kg ανά εσωτερική συσκευασία - να συσκευαστεί μαζί σε συνδυασμένη συσκευασία που συμμορφώνεται με το 6.1.4.21 :
- με εμπορεύματα της ίδιας Κλάσης που καλύπτονται από άλλους κωδικούς καταχώρησης ή εμπορεύματα άλλων Κλάσεων (εκτός από ουσίες των ομάδων συσκευασίας I ή II της Κλάσης 5.1) όταν είναι επίσης επιτρεπτή η μεικτή συσκευασία και γι' αυτά, ή
 - με εμπορεύματα που δεν υπόκεινται στις απαιτήσεις της ADR,
- εφόσον δεν αντιδρούν επικίνδυνα μεταξύ τους.
- Οι συσκευασίες δεν θα πρέπει να ζυγίζουν πάνω από 45 kg. Αν όμως χρησιμοποιούνται κιβώτια από ινοσανίδες σαν εξωτερική συσκευασία, ένα κόλο δεν θα ζυγίζει πάνω από 27 kg.

- MP 13 Μπορεί - σε ποσότητες που δεν υπερβαίνουν τα 3 kg ανά εσωτερική συσκευασία και ανά κόλο - να συσκευαστεί μαζί σε συνδυασμένη συσκευασία που συμμορφώνεται με το 6.1.4.21 :
- με εμπορεύματα της ίδιας Κλάσης που καλύπτονται από άλλους κωδικούς καταχώρησης ή εμπορεύματα άλλων Κλάσεων, όταν είναι επίσης επιτρεπτή η μεικτή συσκευασία και γι' αυτά, ή
 - με εμπορεύματα που δεν υπόκεινται στις απαιτήσεις της ADR,
- εφόσον δεν αντιδρούν επικίνδυνα μεταξύ τους.
- MP 14 Μπορεί - σε ποσότητες που δεν υπερβαίνουν τα 6 kg ανά εσωτερική συσκευασία - να συσκευαστεί μαζί σε συνδυασμένη συσκευασία που συμμορφώνεται με το 6.1.4.21 :
- με εμπορεύματα της ίδιας Κλάσης που καλύπτονται από άλλους κωδικούς καταχώρησης ή εμπορεύματα άλλων Κλάσεων, όταν είναι επίσης επιτρεπτή η μεικτή συσκευασία και γι' αυτά, ή
 - με εμπορεύματα που δεν υπόκεινται στις απαιτήσεις της ADR,
- εφόσον δεν αντιδρούν επικίνδυνα μεταξύ τους.
- MP 15 Μπορεί - σε ποσότητες που δεν υπερβαίνουν τα 3 λίτρα ανά εσωτερική συσκευασία - να συσκευαστεί μαζί σε συνδυασμένη συσκευασία που συμμορφώνεται με το 6.1.4.21:
- με εμπορεύματα της ίδιας Κλάσης που καλύπτονται από άλλους κωδικούς καταχώρησης ή εμπορεύματα άλλων Κλάσεων, όταν είναι επίσης επιτρεπτή η μεικτή συσκευασία και γι' αυτά, ή
 - με εμπορεύματα που δεν υπόκεινται στις απαιτήσεις της ADR,
- εφόσον δεν αντιδρούν επικίνδυνα μεταξύ τους.
- MP 16 Μπορεί - σε ποσότητες που δεν υπερβαίνουν τα 3 λίτρα ανά εσωτερική συσκευασία και ανά κόλο - να συσκευαστεί μαζί σε συνδυασμένη συσκευασία που συμμορφώνεται με το 6.1.4.21:
- με εμπορεύματα της ίδιας Κλάσης που καλύπτονται από άλλους κωδικούς καταχώρησης ή εμπορεύματα άλλων Κλάσεων, όταν είναι επίσης επιτρεπτή η μεικτή συσκευασία και γι' αυτά, ή
 - με εμπορεύματα που δεν υπόκεινται στις απαιτήσεις της ADR,
- εφόσον δεν αντιδρούν επικίνδυνα μεταξύ τους.
- MP 17 Μπορεί - σε ποσότητες που δεν υπερβαίνουν τα 0,5 λίτρα ανά εσωτερική συσκευασία και 1 λίτρο ανά κόλο - να συσκευαστεί μαζί σε συνδυασμένη συσκευασία που συμμορφώνεται με το 6.1.4.21:
- με εμπορεύματα άλλων Κλάσεων, εκτός της Κλάσης 7, όταν είναι επίσης επιτρεπτή η μεικτή συσκευασία και γι' αυτά, ή
 - με εμπορεύματα που δεν υπόκεινται στις απαιτήσεις της ADR,

εφόσον δεν αντιδρούν επικίνδυνα μεταξύ τους.

MP 18 Μπορεί - σε ποσότητες που δεν υπερβαίνουν τα 0.5 kg ανά εσωτερική συσκευασία και 1 kg ανά κόλο - να συσκευαστεί μαζί σε συνδυασμένη συσκευασία που συμμορφώνεται με το 6.1.4.21:

- με εμπορεύματα ή είδη άλλων Κλάσεων, εκτός της Κλάσης 7, όταν είναι επίσης επιτρεπτή η μεικτή συσκευασία και γι' αυτά, ή
- με εμπορεύματα που δεν υπόκεινται στις απαιτήσεις της ADR,

εφόσον δεν αντιδρούν επικίνδυνα μεταξύ τους.

MP 19 Μπορεί - σε ποσότητες που δεν υπερβαίνουν τα 5 λίτρα ανά εσωτερική συσκευασία - να συσκευαστεί μαζί σε συνδυασμένη συσκευασία που συμμορφώνεται με το 6.1.4.21:

- με εμπορεύματα της ίδιας Κλάσης που καλύπτονται από άλλους κωδικούς καταχώρησης ή εμπορεύματα άλλων Κλάσεων, όταν είναι επίσης επιτρεπτή η μεικτή συσκευασία και γι' αυτά, ή
- με εμπορεύματα που δεν υπόκεινται στις απαιτήσεις της ADR, εφόσον δεν αντιδρούν επικίνδυνα μεταξύ τους.

MP 20 Μπορεί να συσκευαστεί μαζί με ουσίες που έχουν τον ίδιο UN.

Δεν θα πρέπει να συσκευάζεται μαζί με εμπορεύματα και είδη της Κλάσης 1 που έχουν διαφορετικούς UN εκτός αν προβλέπεται από την ειδική διάταξη MP 24.

Δεν θα πρέπει να συσκευάζεται μαζί με εμπορεύματα άλλων Κλάσεων ή με εμπορεύματα που δεν υπόκεινται στις απαιτήσεις της ADR.

MP 21 Μπορεί να συσκευάζεται μαζί με είδη που έχουν τον ίδιο UN.

Δεν θα πρέπει να συσκευάζεται μαζί με εμπορεύματα της Κλάσης 1 που έχουν διαφορετικούς UN, εκτός από :

- (a) τα δικά τους μέσα ανάφλεξης, εφόσον
 - (i) τα μέσα ανάφλεξης δεν δύναται να ενεργοποιηθούν υπό κανονικές συνθήκες μεταφοράς, ή
 - (ii) τα μέσα αυτά έχουν τουλάχιστον δύο αποτελεσματικά προστατευτικά χαρακτηριστικά που εμποδίζουν την έκρηξη ενός είδους στην περίπτωση ακούσιας λειτουργίας των μέσων πυροδότησης, ή
 - (iii) όταν τα μέσα αυτά δεν διαθέτουν τουλάχιστον δύο αποτελεσματικά προστατευτικά χαρακτηριστικά (π.χ. τα μέσα πυροδότησης καταχωρημένα στην ομάδα συμβατότητας Β), κατά την άποψη της αρμόδιας αρχής της χώρας προέλευσης³ η ακούσια λειτουργία των μέσων πυροδότησης δεν θα προκαλεί την έκρηξη ενός είδους υπό κανονικές συνθήκες μεταφοράς,

(b) είδη των ομάδων συμβατότητας C, D και E.

Δεν θα πρέπει να συσκευάζεται μαζί με εμπορεύματα άλλων Κλάσεων ή με εμπορεύματα που δεν υπόκεινται στις απαιτήσεις της ADR.

Όταν εμπορεύματα συσκευάζονται μαζί σύμφωνα με αυτή την ειδική διάταξη, θα λαμβάνεται υπόψη πιθανή αλλαγή της ταξινόμησης των κόλων σύμφωνα με το 2.2.1.1. Για την περιγραφή των εμπορευμάτων στο έγγραφο μεταφοράς, βλέπε 5.4.1.2.1 (b).

MP 22 Μπορεί να συσκευάζεται μαζί με είδη που έχουν τον ίδιο UN.

Δεν θα πρέπει να συσκευάζεται μαζί με εμπορεύματα της Κλάσης 1 που έχουν διαφορετικούς UN, εκτός από

(a) τα δικά τους μέσα ανάφλεξης, εφόσον τα μέσα ανάφλεξης δεν θα ενεργοποιηθούν υπό κανονικές συνθήκες μεταφοράς, ή

(b) είδη των ομάδων συμβατότητας C, D και E, ή

(c) αν προβλέπεται από την ειδική διάταξη MP 24.

Δεν θα πρέπει να συσκευάζεται μαζί με εμπορεύματα άλλων Κλάσεων ή με εμπορεύματα που δεν υπόκεινται στις απαιτήσεις της ADR.

Όταν εμπορεύματα συσκευάζονται μαζί σύμφωνα με αυτή την ειδική διάταξη, θα λαμβάνεται υπόψη πιθανή αλλαγή της ταξινόμησης των κόλων σύμφωνα με το 2.2.1.1. Για την περιγραφή των εμπορευμάτων στο έγγραφο μεταφοράς, βλέπε 5.4.1.2.1 (b).

MP 23 Μπορεί να συσκευάζεται μαζί με είδη που έχουν τον ίδιο UN.

Δεν θα πρέπει να συσκευάζεται μαζί με εμπορεύματα και είδη της Κλάσης 1 που έχουν διαφορετικούς UN, με εξαίρεση

(a) τα δικά τους μέσα ανάφλεξης, εφόσον τα μέσα ανάφλεξης δεν θα ενεργοποιηθούν υπό κανονικές συνθήκες μεταφοράς, ή

(b) αν προβλέπεται από την ειδική διάταξη MP 24.

Δεν θα πρέπει να συσκευάζεται μαζί με εμπορεύματα άλλων Κλάσεων ή με εμπορεύματα που δεν υπόκεινται στις απαιτήσεις της ADR.

Όταν εμπορεύματα συσκευάζονται μαζί σύμφωνα με αυτή την ειδική διάταξη, θα λαμβάνεται υπόψη πιθανή αλλαγή της ταξινόμησης των κόλων σύμφωνα με το 2.2.1.1. Για την περιγραφή των εμπορευμάτων στο έγγραφο μεταφοράς, βλέπε 5.4.1.2.1 (b).

MP 24 Μπορεί να συσκευάζεται μαζί με εμπορεύματα με τους UN που φαίνονται στον Πίνακα που ακολουθεί, υπό τις παρακάτω προϋποθέσεις:

- αν το γράμμα Α υποδεικνύεται στον Πίνακα, τα εμπορεύματα με αυτούς τους UN μπορούν να περιληφθούν στο ίδιο κόλο χωρίς κανένα ειδικό περιορισμό μάζας.
- αν το γράμμα Β υποδεικνύεται στον Πίνακα, τα εμπορεύματα με αυτούς τους αριθμ. UN μπορούν να περιληφθούν στο ίδιο κόλο έως συνολική μάζα 50 kg εκρηκτικών ουσιών.

Όταν εμπορεύματα συσκευάζονται μαζί σύμφωνα με αυτή την ειδική διάταξη, θα λαμβάνεται υπόψη πιθανή αλλαγή της ταξινόμησης των κόλων σύμφωνα με το 2.2.1.1. Για την περιγραφή των εμπορευμάτων στο έγγραφο μεταφοράς, βλέπε 5.4.1.2.1 (b).

ΚΕΦΑΛΑΙΟ 4.2

ΧΡΗΣΗ ΦΟΡΗΤΩΝ ΔΕΞΑΜΕΝΩΝ ΚΑΙ ΚΑΤΑ UN ΕΜΠΟΡΕΥΜΑΤΟΚΙΒΩΤΙΩΝ
ΓΙΑ ΑΕΡΙΑ ΜΕ ΠΟΛΛΑΠΛΑ ΣΤΟΙΧΕΙΑ (MEGCs)

ΣΗΜΕΙΩΣΗ1: Για σταθερές δεξαμενές (βυτιοφόρα οχήματα), αποσυνδεδεμένες δεξαμενές και εμπορευματοκιβώτια-δεξαμενές και δεξαμενές σε κινητά αμαξώματα, τα δοχεία των οποίων έχουν κατασκευαστεί από μεταλλικά υλικά, όπως επίσης οχήματα-συστοιχίες και εμπορευματοκιβώτια αερίων πολλαπλών στοιχείων (MEGCs), βλέπε Κεφάλαιο 4.3, για δεξαμενές από πλαστικό ενισχυμένο με ίνες, βλέπε Κεφάλαιο 4.4, για δεξαμενές αποβλήτων που λειτουργούν με κενό, βλέπε Κεφάλαιο 4.5.

ΣΗΜΕΙΩΣΗ 2: Φορητές δεξαμενές και UN MEGCs που φέρουν σήμανση σύμφωνα με τις ισχύουσες διατάξεις του κεφαλαίου 6.7 αλλά που είχαν εγκριθεί σε χώρα που δεν είναι Συμβαλλόμενο Μέρος στην ADR μπορούν παρ' όλα αυτά να χρησιμοποιούνται για μεταφορά σύμφωνα με την ADR..

4.2.1 Γενικές διατάξεις για τη χρήση των φορητών δεξαμενών για τη μεταφορά ουσιών της Κλάσης 1 και των Κλάσεων 3 έως 9.

4.2.1.1 Αυτό το Τμήμα παρέχει γενικές διατάξεις που ισχύουν για τη χρήση φορητών δεξαμενών για τη μεταφορά ουσιών των Κλάσεων 1, 3, 4.1, 4.2, 4.3, 5.1, 5.2, 6.1, 6.2, 7, 8 και 9. Επιπλέον αυτών των γενικών διατάξεων, οι φορητές δεξαμενές πρέπει να είναι σύμφωνες με τις απαιτήσεις σχεδιασμού, κατασκευής, επιθεώρησης και ελέγχου που αναφέρονται αναλυτικά στο 6.7.2. Ουσίες πρέπει να μεταφέρονται σε φορητές δεξαμενές σύμφωνα με τις οδηγίες μεταφοράς για φορητές δεξαμενές που προσδιορίζονται στη Στήλη (10) του Πίνακα Α του Κεφαλαίου 3.2 και περιγράφεται στο 4.2.5.2.6 (T1 έως T23) και τις ειδικές διατάξεις για φορητές δεξαμενές που είναι καταχωρημένες για κάθε ουσία στη Στήλη (11) του Πίνακα Α του Κεφαλαίου 3.2 και περιγράφονται στο 4.2.5.3.

4.2.1.2 Κατά τη διάρκεια της μεταφοράς, οι φορητές δεξαμενές πρέπει να είναι επαρκώς προστατευμένες έναντι φθοράς του περιβλήματος και του εξοπλισμού εξυπηρέτησης, από πλευρική και μετωπική σύγκρουση και ανατροπή. Εάν το περίβλημα και ο εξοπλισμός εξυπηρέτησης είναι έτσι κατασκευασμένα ώστε να αντέχουν σε σύγκρουση ή ανατροπή δεν απαιτείται να είναι προστατευμένα με αυτόν τον τρόπο. Παραδείγματα τέτοιας προστασίας δίνονται στο 6.7.2.17.5.

4.2.1.3 Ορισμένες ουσίες είναι χημικώς ασταθείς. Γίνονται δεκτές για μεταφορά μόνο όταν έχουν ληφθεί τα απαραίτητα μέτρα για την αποφυγή της επικίνδυνης διάσπασης, του μετασχηματισμού ή του πολυμερισμού τους κατά τη διάρκεια της μεταφοράς. Για το σκοπό αυτό, πρέπει να δίνεται ιδιαίτερως προσοχή ώστε να εξασφαλίζεται ότι τα κελύφη δεν περιέχουν ουσίες επιρρεπείς σε αυτές τις αντιδράσεις.

4.2.1.4 Η θερμοκρασία της εξωτερικής επιφάνειας του κελύφους εξαιρουμένων των ανοιγμάτων και των πωμάτων τους ή του θερμομονωτικού υλικού δεν πρέπει να υπερβαίνει τους 70 °C κατά τη διάρκεια της μεταφοράς. Όταν είναι απαραίτητο, το κέλυφος πρέπει να είναι θερμικά μονωμένο.

4.2.1.5 Κενές φορητές δεξαμενές ακαθάριστες και όχι ελεύθερες αερίων πρέπει να είναι σύμφωνες με τις ίδιες διατάξεις που ισχύουν για φορητές δεξαμενές γεμάτες με την προηγούμενη μεταφερόμενη ουσία.

4.2.1.6 Ουσίες δεν πρέπει να μεταφέρονται μέσα στο ίδιο διαμέρισμα ή μέσα σε συνεχόμενα διαμερίσματα δεξαμενών όταν μπορούν να αντιδράσουν επικίνδυνα μεταξύ τους (βλέπε ορισμό για "επικίνδυνη αντίδραση" στο 1.2.1)

4.2.1.7 Το πιστοποιητικό έγκρισης του πρωτοτύπου, το πρακτικό δοκιμών και το πιστοποιητικό στο οποίο εμφανίζονται τα αποτελέσματα της αρχικής επιθεώρησης και του ελέγχου για κάθε φορητή δεξαμενή που εκδίδονται από την αρμόδια αρχή ή τον εξουσιοδοτημένο φορέα της πρέπει να διατηρούνται από την αρμόδια αρχή ή τον φορέα και από τον κάτοχο. Οι κάτοχοι πρέπει να είναι σε θέση να προσκομίσουν αυτά τα έγγραφα εφόσον ζητηθούν από οποιαδήποτε αρμόδια αρχή.

4.2.1.8 Εκτός εάν η ονομασία της (-ων) ουσίας (-ών) που μεταφέρονται εμφανίζεται στη μεταλλική πλάκα που περιγράφεται στο 6.7.2.20.2, ένα αντίγραφο του πιστοποιητικού που καθορίζεται στο 6.7.2.18.1 πρέπει να είναι διαθέσιμο εφόσον ζητηθεί από μία αρμόδια αρχή ή τον εξουσιοδοτημένο φορέα της και να προσκομίζεται άμεσα από τον αποστολέα, τον παραλήπτη ή τον πράκτορα, ανάλογα τη περίπτωση.

4.2.1.9 **Βαθμός πλήρωσης**

4.2.1.9.1 Πριν από την πλήρωση, ο αποστολέας πρέπει να εξασφαλίζει ότι χρησιμοποιείται η κατάλληλη φορητή δεξαμενή και ότι η φορητή δεξαμενή δεν πληρούται με ουσίες οι οποίες σε επαφή με τα υλικά του κελύφους, των παρεμβυσμάτων, του εξοπλισμού συντήρησης και οποιωνδήποτε προστατευτικών επενδύσεων, είναι πιθανόν να αντιδράσουν επικίνδυνα με αυτά και να σχηματίσουν επικίνδυνα προϊόντα ή να εξασθενίσουν σημαντικά αυτά τα υλικά. Ο αποστολέας μπορεί να χρειάζεται να συμβουλευτεί τον κατασκευαστή της μεταφερόμενης ουσίας σε συνδυασμό με την αρμόδια αρχή για τη συμβατότητα της ουσίας με τα υλικά της φορητής δεξαμενής.

4.2.1.9.1.1 Οι φορητές δεξαμενές δεν πρέπει να γεμίζονται σε μεγαλύτερο βαθμό από αυτόν που δίνεται στα 4.2.1.9.2 έως 4.2.1.9.6. Η ισχύς των 4.2.1.9.2, 4.2.1.9.3 ή 4.2.1.9.5.1 για επιμέρους ουσίες καθορίζονται στις εφαρμοζόμενες οδηγίες μεταφοράς ή τις ειδικές διατάξεις για φορητές δεξαμενές στο 4.2.5.2.6 ή 4.2.5.3 και στη Στήλη (10) ή (11) του Πίνακα Α του Κεφαλαίου 3.2.

4.2.1.9.2 Ο μέγιστος βαθμός πλήρωσης (Degree of filling) (επί της %) για γενική χρήση υπολογίζεται από τον τύπο :

$$\text{Degree of filling} = \frac{97}{1 + \alpha (tr - tf)}$$

4.2.1.9.3 Ο μέγιστος βαθμός πλήρωσης (επί της %) για υγρά της Κλάσης 6.1 και της Κλάσης 8, στις ομάδες συσκευασίας I και II, όπως επίσης για τα υγρά με απόλυτη τάση ατμών μεγαλύτερη από 175 kPa (1,75 bar) στους 65 °C, υπολογίζεται από τον τύπο :

$$\text{Degree of filling} = \frac{95}{1 + \alpha (tr - tf)}$$

4.2.1.9.4 Σ' αυτούς τους τύπους, α είναι ο μέσος συντελεστής κυβικής διαστολής του υγρού μεταξύ της μέσης θερμοκρασίας του υγρού κατά τη διάρκεια της πλήρωσης (t_f) και της μέγιστης μέσης θερμοκρασίας κατά τη διάρκεια της μεταφοράς (t_r) (και οι δύο σε °C). Για υγρά που μεταφέρονται σε συνθήκες περιβάλλοντος, α θα μπορούσε να υπολογιστεί από τον τύπο :

$$\alpha = \frac{d_{15} - d_{50}}{35d_{50}}$$

στον οποίο d_{15} και d_{50} είναι οι πυκνότητες του υγρού στους 15 °C και 50 °C, αντίστοιχα.

- 4.2.1.9.4.1 Η μέγιστη μέση θερμοκρασία του φορτίου (t_r) πρέπει να λαμβάνεται ως 50 °C εκτός από εκείνη, για μεταφορές υπό ήπιες ή ακραίες κλιματικές συνθήκες, όπου οι σχετικές αρμόδιες αρχές μπορούν να συμφωνήσουν σε χαμηλότερη ή να απαιτήσουν υψηλότερη θερμοκρασία, αναλόγως.
- 4.2.1.9.5 Οι διατάξεις των 4.2.1.9.2 έως 4.2.1.9.4.1 δεν ισχύουν για φορητές δεξαμενές οι οποίες περιέχουν ουσίες διατηρημένες σε θερμοκρασία υψηλότερη των 50 °C κατά τη διάρκεια της μεταφοράς (π.χ. με συσκευή θέρμανσης). Για φορητές δεξαμενές εφοδιασμένες με συσκευή θέρμανσης, πρέπει να χρησιμοποιείται ρυθμιστής θερμοκρασίας ώστε να εξασφαλίζεται ότι ο μέγιστος βαθμός πλήρωσης δεν είναι μεγαλύτερος από 95% σε οποιαδήποτε χρονική στιγμή κατά τη διάρκεια της μεταφοράς.
- 4.2.1.9.5.1 Ο μέγιστος βαθμός πλήρωσης, (επί της %) για υγρά που μεταφέρονται υπό συνθήκες αυξημένης θερμοκρασίας υπολογίζεται από τον τύπο :

$$\text{Degree of filling} = 95 \frac{d_r}{d_f}$$

στον οποίο d_r και d_f είναι οι πυκνότητες του υγρού στη μέση θερμοκρασία του υγρού κατά τη διάρκεια της πλήρωσης και η μέγιστη μέση θερμοκρασία κατά τη διάρκεια της μεταφοράς αντίστοιχα.

- 4.2.1.9.6 Φορητές δεξαμενές δεν πρέπει να προσφέρονται για μεταφορά :
- Αν ο βαθμός πλήρωσης, για υγρά που έχουν ιξώδες μικρότερο από 2 680 mm²/s στους 20 °C ή μέγιστη θερμοκρασία της ουσίας κατά τη διάρκεια της μεταφοράς στην περίπτωση θερμαινόμενης ουσίας, είναι μεγαλύτερος από 20% αλλά μικρότερο από 80% εκτός εάν τα κελύφη των φορητών δεξαμενών χωρίζονται, με χωρίσματα ή διαχωριστικά (κυματοθραύστες), σε τμήματα χωρητικότητας όχι μεγαλύτερης από 7 500 λίτρα,
 - Αν υπολείμματα ουσιών από προηγούμενη μεταφορά είναι κολλημένα στο εξωτερικό μέρος της δεξαμενής ή του εξοπλισμού συντήρησης,
 - Αν υπάρχει διαρροή ή είναι φθαρμένες σε τέτοιο βαθμό ώστε να μπορεί να επηρεαστεί η ακεραιότητα της φορητής δεξαμενής ή των διατάξεων ανύψωσης ή ασφάλειας, και
 - Αν ο εξοπλισμός συντήρησης δεν έχει ελεγχθεί και αξιολογηθεί σε καλή κατάσταση λειτουργίας.
- 4.2.1.9.7 Οι υποδοχές για τα περονοφόρα ανυψωτικά οχήματα των φορητών δεξαμενών πρέπει να είναι κλεισμένες κατά το γέμισμα των δεξαμενών. Αυτή η πρόβλεψη δεν ισχύει για φορητές δεξαμενές οι οποίες σύμφωνα με την 6.7.2.17.4 δεν απαιτείται να είναι εφοδιασμένες με μέσο κλεισίματος των υποδοχών για τα περονοφόρα ανυψωτικά οχήματα.
- 4.2.1.10 Συμπληρωματικές διατάξεις που ισχύουν για τη μεταφορά ουσιών της Κλάσης 3 σε φορητές δεξαμενές**
- 4.2.1.10.1 Όλες οι φορητές δεξαμενές που προορίζονται για τη μεταφορά εύφλεκτων υγρών πρέπει να είναι κλειστές και να διαθέτουν συσκευές μείωσης της πίεσης σύμφωνα με τα 6.7.2.8 έως 6.7.2.15.
- 4.2.1.10.1.1 Για φορητές δεξαμενές προορίζονται για χρήση μόνο στην ξηρά, μπορούν να χρησιμοποιούνται ανοιχτά συστήματα εξαερισμού εάν επιτρέπεται σύμφωνα με το Κεφάλαιο 4.3.

4.2.1.11 *Συμπληρωματικές διατάξεις που ισχύουν για τη μεταφορά ουσιών των Κλάσεων 4.1, 4.2 ή 4.3 (διαφορετικές από αυτενεργές ουσίες της Κλάσης 4.1) σε φορητές δεξαμενές*

(Δεσμευμένο)

ΣΗΜΕΙΩΣΗ: για αυτενεργές ουσίες της Κλάσης 4.1, βλέπε 4.2.1.13.1.

4.2.1.12 *Συμπληρωματικές διατάξεις που ισχύουν για τη μεταφορά ουσιών της Κλάσης 5.1 σε φορητές δεξαμενές*

(Δεσμευμένο)

4.2.1.13 *Συμπληρωματικές διατάξεις που ισχύουν για τη μεταφορά ουσιών της Κλάσης 5.2 και αυτενεργές ουσίες της Κλάσης 4.1 σε φορητές δεξαμενές*

4.2.1.13.1 Κάθε ουσία πρέπει να έχει ελεγχθεί και πρέπει να έχει υποβληθεί ένα πρακτικό δοκιμών στην αρμόδια αρχή της χώρας προέλευσης για έγκριση. Ανακοίνωση επ' αυτού πρέπει να στέλνεται στην αρμόδια αρχή της χώρας προορισμού. Η ανακοίνωση πρέπει να περιέχει σχετικές πληροφορίες για τη μεταφορά και να περιλαμβάνει το πρακτικό δοκιμών με τα αποτελέσματα του ελέγχου. Οι αναλαμβανόμενοι έλεγχοι πρέπει να περιλαμβάνουν εκείνους που είναι απαραίτητοι :

- (a) Για την απόδειξη της συμβατότητας όλων των υλικών που κανονικά βρίσκονται σε επαφή με την ουσία κατά τη διάρκεια της μεταφοράς,
- (b) Για την προσκόμιση δεδομένων για τον σχεδιασμό των συσκευών μείωσης της πίεσης και εκτόνωσης κινδύνου λαμβάνοντας υπ' όψιν τα χαρακτηριστικά σχεδιασμού της φορητής δεξαμενής.

Οποιαδήποτε συμπληρωματική πρόβλεψη απαραίτητη για την ασφαλή μεταφορά της ουσίας πρέπει να περιγράφεται καθαρά στο πρακτικό.

4.2.1.13.2 Οι παρακάτω διατάξεις ισχύουν για φορητές δεξαμενές που προορίζονται για τη μεταφορά οργανικών υπεροξειδίων Τύπου F ή αυτενεργών ουσιών Τύπου F με Θερμοκρασία Αυτο-επιταχυνόμενης Διάσπασης (SADT) 55 °C ή υψηλότερη. Σε περίπτωση διαφοράς αυτές οι διατάξεις υπερισχύουν έναντι εκείνων που καθορίζονται στο Τμήμα 6.7.2. Περιπτώσεις κινδύνου που πρέπει να λαμβάνονται υπ' όψιν είναι η αυτο-επιταχυνόμενη διάσπαση της ουσίας και η εγκόλπωση της φωτιάς όπως περιγράφονται στην 4.2.1.13.8.

4.2.1.13.3 Οι συμπληρωματικές διατάξεις για μεταφορά οργανικών υπεροξειδίων ή αυτενεργών ουσιών με SADT μικρότερη από 55 °C σε φορητές δεξαμενές πρέπει να καθορίζονται από την αρμόδια αρχή της χώρας προέλευσης. Ανακοίνωση επ' αυτού πρέπει να στέλνεται στην αρμόδια αρχή της χώρας προορισμού.

4.2.1.13.4 Η φορητή δεξαμενή πρέπει να είναι σχεδιασμένη ώστε να αντέχει μια πίεση δοκιμής τουλάχιστον 0.4 Mpa (4 bar).

4.2.1.13.5 Οι φορητές δεξαμενές πρέπει να έχουν προσαρμοσμένες συσκευές αίσθησης της θερμοκρασίας.

4.2.1.13.6 Οι φορητές δεξαμενές πρέπει να έχουν προσαρμοσμένες συσκευές εκτόνωσης της πίεσης και συσκευές εκτόνωσης κινδύνου. Μπορούν επίσης να χρησιμοποιηθούν βαλβίδες υποπίεσης. Οι συσκευές εκτόνωσης της πίεσης πρέπει να λειτουργούν σε πιέσεις που υπολογίζονται σύμφωνα τόσο με τις ιδιότητες της ουσίας όσο και τα χαρακτηριστικά κατασκευής της φορητής δεξαμενής. Εύτηκτα στοιχεία δεν επιτρέπονται επάνω στο περίβλημα.

4.2.1.13.7 Οι συσκευές εκτόνωσης της πίεσης πρέπει να αποτελούνται από βαλβίδες διαρροής προσαρμοσμένες για την αποφυγή σημαντικής αύξησης της πίεσης της φορητής δεξαμενής εξ αιτίας ανάπτυξης των προϊόντων διάσπασης και των ατμών που απελευθερώνονται σε θερμοκρασία 50 °C. Η χωρητικότητα και η πίεση έναρξης της εκκένωσης των βαλβίδων εκτόνωσης της πίεσης πρέπει να βασίζονται στα αποτελέσματα των ελέγχων που καθορίζονται στην 4.2.1.13.1. Η πίεση έναρξης της εκκένωσης, πάντως, δεν πρέπει σε καμία περίπτωση να είναι τέτοια ώστε το υγρό να διαφεύγει από τη(-ς) βαλβίδα(-ες) εάν η φορητή δεξαμενή ανατρέπεται.

4.2.1.13.8 Οι συσκευές εκτόνωσης κινδύνου μπορεί να είναι τύπου συμπιεσμένου ελατηρίου ή εύθραυστου τύπου, ή συνδυασμός των δύο, σχεδιασμένες για τη διαφυγή όλων των προϊόντων διάσπασης και των ατμών που εκλύονται κατά τη διάρκεια μιας περιόδου τουλάχιστον μίας ώρας πλήρους εγκόλπωσης της φωτιάς όπως υπολογίζεται από τον παρακάτω τύπο :

$$q = 70961 F A^{0.82}$$

όπου:

q = απορρόφηση θερμότητας [W]
 A = βρεγμένη επιφάνεια [m²]
 F = συντελεστής μόνωσης
 = 1 για μη-μονωμένα πλαίσια, ή

$$F = \frac{U(923 - T)}{47032} \text{ for insulated shells}$$

(για μεμονωμένες δεξαμενές)

όπου:

K = θερμική αγωγιμότητα του μονωτικού στρώματος [W.m⁻¹.K⁻¹]
 L = πάχος του μονωτικού στρώματος [m]
 U = K/L = συντελεστής μεταφοράς της θερμότητας της μόνωσης [W.m⁻².K⁻¹]
 T = θερμοκρασία της ουσίας σε συνθήκες μείωσης της πίεσης [K]

Η πίεση έναρξης της εκκένωσης των συσκευών εκτόνωσης κινδύνου πρέπει να είναι μεγαλύτερη από εκείνη που καθορίζεται στην 4.2.1.13.7 και να βασίζεται στα αποτελέσματα των ελέγχων που αναφέρονται στην 4.2.1.13.1. Οι συσκευές εκτόνωσης κινδύνου πρέπει να έχουν τέτοιες διαστάσεις ώστε η μέγιστη πίεση στη φορητή δεξαμενή ποτέ να μην υπερβαίνει την πίεση δοκιμής της δεξαμενής.

ΣΗΜΕΙΩΣΗ: Ένα παράδειγμα μεθόδου για τον υπολογισμό του μεγέθους συσκευών εκτόνωσης κινδύνου δίνεται στο Προσάρτημα 5 του "Εγχειρίδιου Δοκιμών και Κριτηρίων".

4.2.1.13.9 Για θερμικά μονωμένες φορητές δεξαμενές η χωρητικότητα και η ρύθμιση της(-ων) συσκευής(-ών) εκτόνωσης κινδύνου πρέπει να υπολογίζονται υποθέτοντας μια απώλεια μόνωσης ίση στο 1% του εμβαδού της επιφάνειας.

4.2.1.13.10 Οι συσκευές μείωσης του κενού και οι βαλβίδες διαρροής πρέπει να είναι εφοδιασμένες με φλογοκρύπτες. Κατάλληλη προσοχή πρέπει να δίνεται στη μείωση της δυνατότητας μείωσης της πίεσης, εξαιτίας του φλογοκρύπτη.

4.2.1.13.11 Ο εξοπλισμός συντήρησης τέτοιος όπως βαλβίδες και εξωτερικές σωληνώσεις πρέπει να είναι έτσι διατεταγμένος ώστε κανένα υπόλειμμα ουσίας να μην παραμένει σ' αυτόν μετά την πλήρωση της φορητής δεξαμενής.

- 4.2.1.13.12 Οι φορητές δεξαμενές μπορούν να είναι είτε θερμικά μονωμένες είτε προστατευμένες από τον ήλιο με κατάλληλο μέσο (σκίαστρο). Εάν η SADT της ουσίας στη φορητή δεξαμενή είναι 55 °C ή μικρότερη, ή η φορητή δεξαμενή είναι κατασκευασμένη από αλουμίνιο, η φορητή δεξαμενή πρέπει να είναι πλήρως μονωμένη. Η εξωτερική επιφάνεια πρέπει να είναι φινιρισμένη με λευκό ή γυαλιστερό μέταλλο.
- 4.2.1.13.13 Ο βαθμός πλήρωσης δεν πρέπει να υπερβαίνει το 90% στους 15 °C.
- 4.2.1.13.14 Η σήμανση ως απαιτείται στην 6.7.2.20.2 πρέπει να περιλαμβάνει τον αριθμό UN και την τεχνική ονομασία με την εγκεκριμένη συγκέντρωση της σχετικής ουσίας.
- 4.2.1.13.15 Οργανικά υπεροξείδια και αυτενεργές ουσίες που αναφέρονται ειδικά στην οδηγία για φορητές δεξαμενές T23 στην 4.2.5.2.6 μπορούν να μεταφέρονται σε φορητές δεξαμενές.
- 4.2.1.14** *Συμπληρωματικές διατάξεις που ισχύουν για τη μεταφορά ουσιών της Κλάσης 6.1 σε φορητές δεξαμενές*
- (Δεσμευμένο)
- 4.2.1.15** *Συμπληρωματικές διατάξεις που ισχύουν για τη μεταφορά ουσιών της Κλάσης 6.2 σε φορητές δεξαμενές*
- (Δεσμευμένο)
- 4.2.1.16** *Συμπληρωματικές διατάξεις που ισχύουν για τη μεταφορά ουσιών της Κλάσης 7 σε φορητές δεξαμενές*
- 4.2.1.16.1 Φορητές δεξαμενές που χρησιμοποιούνται για τη μεταφορά ραδιενεργού υλικού δεν πρέπει να χρησιμοποιούνται για τη μεταφορά άλλων προϊόντων.
- 4.2.1.16.2 Ο βαθμός πλήρωσης για φορητές δεξαμενές δεν πρέπει να υπερβαίνει το 90% ή, εναλλακτικά, όποια άλλη τιμή είναι εγκεκριμένη από την αρμόδια αρχή.
- 4.2.1.17** *Συμπληρωματικές διατάξεις που ισχύουν για τη μεταφορά ουσιών της Κλάσης 8 σε φορητές δεξαμενές*
- 4.2.1.17.1 Συσκευές εκτόνωσης της πίεσης φορητών δεξαμενών που χρησιμοποιούνται για τη μεταφορά ουσιών της Κλάσης 8 πρέπει να επιθεωρούνται κατά διαστήματα που δεν υπερβαίνουν τον ένα χρόνο.
- 4.2.1.18** *Συμπληρωματικές διατάξεις που ισχύουν για τη μεταφορά ουσιών της Κλάσης 9 σε φορητές δεξαμενές*
- (Δεσμευμένο)
- 4.2.1.19** *Συμπληρωματικές διατάξεις που ισχύουν για τη μεταφορά στερεών ουσιών που μεταφέρονται πάνω από το σημείο τήξης τους*
- 4.2.1.19.1 Στερεές ουσίες που μεταφέρονται ή που παρουσιάζονται για μεταφορά πάνω από το σημείο τήξης τους οι οποίες δεν είναι καταχωρημένες στην οδηγία μεταφοράς σε φορητές δεξαμενές στη στήλη (10) του Πίνακα 10 του Κεφαλαίου 3.2, ή όταν η καταχωρημένη οδηγία φορητής δεξαμενής δεν ισχύει για μεταφορά σε θερμοκρασίες πάνω από το σημείο τήξης τους μπορούν να μεταφέρονται σε φορητές δεξαμενές υπό την προϋπόθεση ότι οι στερεές ουσίες είναι ταξινομημένες στις Κλάσεις 4.1, 4.2, 4.3, 5.1, 6.1, 8 ή 9 και δεν έχουν δευτερεύοντα κίνδυνο διαφορετικό από αυτό της Κλάσης 6.1 ή της Κλάσης 8 και ανήκουν στην ομάδα συσκευασίας II ή III.

- 4.2.1.19.2 Εκτός και αν υποδεικνύεται διαφορετικά στον Πίνακα Α του Κεφαλαίου 3.2, οι φορητές δεξαμενές που χρησιμοποιούνται για τη μεταφορά αυτών των στερεών ουσιών πάνω από το σημείο τήξης τους θα συμμορφώνονται προς τις διατάξεις της οδηγίας μεταφοράς σε φορητές δεξαμενές T4 για στερεές ουσίες της ομάδας συσκευασίας III ή T7 για στερεές ουσίες της ομάδας συσκευασίας II. Μία φορητή δεξαμενή η οποία παρέχει ίσο ή υψηλότερο επίπεδο ασφάλειας μπορεί να επιλέγεται σύμφωνα με την παράγραφο 4.2.5.2.5. Ο μέγιστος βαθμός πλήρωσης (επί της %) θα καθορίζεται σύμφωνα με την παράγραφο 4.2.1.9.5 (TP3).
- 4.2.2 Γενικές διατάξεις για τη χρήση φορητών δεξαμενών για τη μεταφορά υγροποιημένων αερίων, που δεν βρίσκονται υπό ψύξη και χημικά υπό πίεση.**
- 4.2.2.1 Αυτό το Τμήμα παρέχει γενικές διατάξεις που ισχύουν για τη χρήση φορητών δεξαμενών για τη μεταφορά υγροποιημένων αερίων που δεν βρίσκονται υπό ψύξη και χημικά υπό πίεση.
- 4.2.2.2 Οι φορητές δεξαμενές πρέπει να είναι σύμφωνες τις απαιτήσεις σχεδιασμού, κατασκευής, επιθεώρησης και ελέγχου που αναφέρονται λεπτομερώς στο 6.7.3. Υγροποιημένα αέρια που δεν βρίσκονται υπό ψύξη και χημικά υπό πίεση πρέπει να μεταφέρονται σε φορητές δεξαμενές που είναι σύμφωνες με την οδηγία μεταφοράς σε φορητές δεξαμενές T50 όπως περιγράφεται στην 4.2.5.2.6 και οποιεσδήποτε ειδικές διατάξεις για φορητές δεξαμενές που είναι καταχωρημένες για συγκεκριμένα υγροποιημένα αέρια που δεν βρίσκονται υπό ψύξη στη Στήλη (11) του Πίνακα Α του Κεφαλαίου 3.2 και που περιγράφονται στο 4.2.5.3.
- 4.2.2.3 Κατά τη μεταφορά, οι φορητές δεξαμενές πρέπει να είναι επαρκώς προστατευμένες έναντι φθοράς του κελύφους και του εξοπλισμού συντήρησης από πλευρική και μετωπική σύγκρουση και ανατροπή. Εάν το κέλυφος και ο εξοπλισμός συντήρησης είναι έτσι κατασκευασμένα ώστε να αντέχουν σύγκρουση ή ανατροπή, δεν απαιτείται να είναι προστατευμένες με αυτόν τον τρόπο. Παραδείγματα τέτοιας προστασίας δίνονται στην 6.7.3.13.5.
- 4.2.2.4 Ορισμένα υγροποιημένα αέρια τα οποία δεν βρίσκονται υπό ψύξη είναι χημικώς ασταθή. Γίνονται δεκτά για μεταφορά μόνο όταν έχουν ληφθεί τα απαραίτητα μέτρα για την αποφυγή της επικίνδυνης διάσπασης, του μετασχηματισμού ή του πολυμερισμού τους κατά τη διάρκεια της μεταφοράς. Για το σκοπό αυτό, πρέπει να δίνεται ιδιαίτερως προσοχή ώστε να εξασφαλίζεται ότι οι φορητές δεξαμενές δεν περιέχουν υγροποιημένα αέρια τα οποία δεν βρίσκονται υπό ψύξη, επιρρεπή σε αυτές τις αντιδράσεις.
- 4.2.2.5 Εκτός εάν η ονομασία του(-ων) αερίου(-ων) που μεταφέρονται εμφανίζεται στη μεταλλική πλάκα που περιγράφεται στην 6.7.3.16.2, ένα αντίγραφο του πιστοποιητικού που καθορίζεται στην 6.7.3.14.1 πρέπει να είναι διαθέσιμο εφόσον ζητηθεί από μια αρμόδια αρχή και να προσκομίζεται άμεσα από τον αποστολέα, τον παραλήπτη ή τον πράκτορα, αναλόγως.
- 4.2.2.6 Κενές φορητές δεξαμενές ακάθαρτες και μη ελεύθερες αερίων πρέπει να είναι σύμφωνες με τις ίδιες διατάξεις που ισχύουν για φορητές δεξαμενές γεμάτες με το προηγούμενο υγροποιημένο αέριο το οποίο δεν βρίσκεται υπό ψύξη.
- 4.2.2.7 Πλήρωση**
- 4.2.2.7.1 Πριν από την πλήρωση, η φορητή δεξαμενή πρέπει να επιθεωρείται ώστε να εξασφαλίζεται ότι είναι εγκεκριμένη για το υγροποιημένο αέριο το οποίο δε βρίσκεται υπό ψύξη, ή το προωθητικό αέριο των χημικών υπό πίεση που πρόκειται να μεταφερθεί, και ότι η φορητή δεξαμενή δεν είναι γεμάτη με μη-ψυγμένα υγροποιημένα αέρια ή με χημικά υπό πίεση τα οποία σε επαφή με τα υλικά του κελύφους, των παρεμβυσμάτων, του εξοπλισμού συντήρησης και οποιονδήποτε προστατευτικών επενδύσεων, είναι πιθανόν να αντιδράσουν επικίνδυνα με αυτά και να σχηματίσουν επικίνδυνα προϊόντα ή να εξασθενίσουν σημαντικά αυτά τα υλικά. Κατά τη διάρκεια της πλήρωσης, η θερμοκρασία του υγροποιημένου αερίου

το οποίο δε βρίσκεται υπό ψύξη, ή προωθητικό αέριο των χημικών υπό πίεση πρέπει να παραμένει μέσα στα όρια της θερμοκρασίας σχεδιασμού.

- 4.2.2.7.2 Η μέγιστη μάζα μη-ψυγμένου υγροποιημένου αερίου ανά λίτρο χωρητικότητας του κελύφους (kg/l) δεν πρέπει να υπερβαίνει την πυκνότητα του υγροποιημένου αερίου το οποίο δε βρίσκεται υπό ψύξη, στους 50 °C πολλαπλασιασμένη με 0.95. Επιπλέον, το κέλυφος δεν πρέπει να είναι γεμάτο με υγρό στους 60 °C.
- 4.2.2.7.3 Οι φορητές δεξαμενές δεν πρέπει να γεμίζονται παραπάνω από τη μέγιστη επιτρεπόμενη μεικτή μάζα και τη μέγιστη επιτρεπτή μάζα φορτίου που καθορίζονται για κάθε αέριο που πρόκειται να μεταφερθεί.
- 4.2.2.8 Φορητές δεξαμενές δεν πρέπει να προσφέρονται για μεταφορά :
- Αν ο βαθμός πλήρωσης είναι τέτοιος ώστε οι ταλαντώσεις του περιεχομένου μπορούν να δημιουργήσουν υπερβολικές υδραυλικές δυνάμεις,
 - Αν έχουν διαρροή,
 - Αν είναι φθαρμένες σε τέτοιο βαθμό ώστε να μπορεί να επηρεαστεί η ακεραιότητα των δεξαμενών ή των διατάξεων ανύψωσης και ασφάλειάς τους, και
 - Αν ο εξοπλισμός συντήρησης δεν έχει ελεγχθεί και βρεθεί σε καλή κατάσταση λειτουργίας.
- 4.2.2.9 Οι υποδοχές για τα περονοφόρα ανυψωτικά οχήματα των φορητών δεξαμενών πρέπει να είναι κλειστές κατά την πλήρωση των δεξαμενών. Αυτή η πρόβλεψη δεν ισχύει για φορητές δεξαμενές οι οποίες σύμφωνα με την 6.7.3.13.4 δεν απαιτείται να είναι εφοδιασμένες με μέσα κλεισίματος των υποδοχών για τα περονοφόρα ανυψωτικά οχήματα.
- 4.2.3 Γενικές διατάξεις για τη χρήση φορητών δεξαμενών για τη μεταφορά υγροποιημένων αερίων υπό ψύξη.**
- 4.2.3.1 Το τμήμα αυτό παρέχει γενικές διατάξεις που ισχύουν για τη χρήση φορητών δεξαμενών για τη μεταφορά υγροποιημένων αερίων υπό ψύξη.
- 4.2.3.2 Οι φορητές δεξαμενές πρέπει να είναι σύμφωνες με τις απαιτήσεις σχεδιασμού, κατασκευής, επιθεώρησης και ελέγχου που αναφέρονται λεπτομερώς στο 6.7.4. Τα υγροποιημένα αέρια υπό ψύξη πρέπει να μεταφέρονται σε φορητές δεξαμενές που είναι σύμφωνες με την οδηγία μεταφοράς σε φορητές δεξαμενές T75 όπως περιγράφεται στην 4.2.5.2.6 και με τις ειδικές διατάξεις για φορητές δεξαμενές που είναι καταχωρημένες για κάθε ουσία στη Στήλη (11) του Πίνακα Α του Κεφαλαίου 3.2 και που περιγράφονται στο 4.2.5.3.
- 4.2.3.3 Κατά τη διάρκεια της μεταφοράς, οι φορητές δεξαμενές πρέπει να είναι επαρκώς προστατευμένες έναντι φθοράς στο κέλυφος και στον εξοπλισμό συντήρησης από πλάγια και μετωπική σύγκρουση και ανατροπή. Εάν το κέλυφος και ο εξοπλισμός συντήρησης είναι έτσι κατασκευασμένα ώστε να αντέχουν σε σύγκρουση ή ανατροπή δεν απαιτείται να είναι προστατευμένες με αυτόν τον τρόπο. Παραδείγματα τέτοιας προστασίας δίνονται στην 6.7.4.12.5.
- 4.2.3.4 Εκτός εάν η ονομασία του(-των) αερίου(-ων) που μεταφέρονται εμφανίζεται στη μεταλλική πλάκα που περιγράφεται στην 6.7.4.15.2, ένα αντίγραφο του πιστοποιητικού που καθορίζεται στην 6.7.4.13.1 πρέπει να είναι διαθέσιμο εφόσον ζητηθεί από μια αρμόδια αρχή και να προσκομίζεται άμεσα από τον αποστολέα, τον παραλήπτη ή τον πράκτορα, αναλόγως.

- 4.2.3.5 Κενές φορητές δεξαμενές ακάθαρτες και μη ελεύθερες αερίων πρέπει να είναι σύμφωνες με τις ίδιες διατάξεις που ισχύουν για φορητές δεξαμενές που είναι γεμάτες με την προηγούμενη ουσία.
- 4.2.3.6 Πλήρωση**
- 4.2.3.6.1 Πριν από την πλήρωση, η φορητή δεξαμενή πρέπει να επιθεωρείται ώστε να εξασφαλίζεται ότι είναι εγκεκριμένη για το υγροποιημένο αέριο υπό ψύξη που πρόκειται να μεταφερθεί και ότι η φορητή δεξαμενή δεν είναι γεμάτη με υγροποιημένα αέρια υπό ψύξη τα οποία σε επαφή με τα υλικά του κελύφους, των παρεμβυσμάτων, του εξοπλισμού συντήρησης και οποιωνδήποτε προστατευτικών επενδύσεων, είναι πιθανόν να αντιδράσουν επικίνδυνα με αυτά και να σχηματίσουν επικίνδυνα προϊόντα ή να εξασθενίσουν σημαντικά αυτά τα υλικά. Κατά τη διάρκεια της πλήρωσης, η θερμοκρασία του υγροποιημένου αερίου υπό ψύξη πρέπει να μέssa στα όρια της θερμοκρασίας σχεδιασμού.
- 4.2.3.6.2 Κατά την εκτίμηση του αρχικού βαθμού πλήρωσης πρέπει να λαμβάνεται υπ' όψιν ο απαραίτητος χρόνος κράτησης για την επικείμενη μεταφορά συμπεριλαμβανομένων οποιωνδήποτε καθυστερήσεων οι οποίες μπορεί να προκύψουν. Ο αρχικός βαθμός πλήρωσης της δεξαμενής, εκτός από αυτά που προβλέπονται στις 4.2.3.6.3 και 4.2.3.6.4, πρέπει να είναι τέτοιος ώστε, εάν το περιεχόμενο, εκτός από ήλιο, επρόκειτο να θερμανθεί σε θερμοκρασία στην οποία η τάση ατμών είναι ίση με τη μέγιστη επιτρεπόμενη πίεση λειτουργίας (MAWP) ο όγκος που θα καταλάμβανε το υγρό να μην υπερβαίνει το 98%.
- 4.2.3.6.3 Οι δεξαμενές που προορίζονται για τη μεταφορά ηλίου μπορούν να γεμίζονται μέχρι την είσοδο της συσκευής μείωσης της πίεσης αλλά όχι πάνω από αυτή.
- 4.2.3.6.4 Μεγαλύτερος αρχικός βαθμός πλήρωσης μπορεί να επιτραπεί, κατόπιν έγκρισης από την αρμόδια αρχή, όταν η επικείμενη διάρκεια μεταφοράς είναι σημαντικά μικρότερη από το χρόνο συντήρησης.
- 4.2.3.7 Πραγματικός χρόνος συντήρησης**
- 4.2.3.7.1 Ο πραγματικός χρόνος συντήρησης πρέπει να υπολογίζεται για κάθε μεταφορά σύμφωνα με μια διαδικασία αναγνωρισμένη από την αρμόδια αρχή, με βάση τα παρακάτω :
- (a) Τον χρόνο συντήρησης αναφοράς για το υγροποιημένο αέριο υπό ψύξη που πρόκειται να μεταφερθεί (βλέπε 6.7.4.2.8.1) (όπως υποδεικνύεται στην πλάκα που αναφέρεται στο 6.7.4.15.1),
 - (b) Την πραγματική πυκνότητα πλήρωσης,
 - (c) Την πραγματική πίεση πλήρωσης,
 - (d) Τη χαμηλότερη ρυθμισμένη πίεση της(-των) συσκευής(-ων) περιορισμού της πίεσης.
- 4.2.3.7.2 Ο πραγματικός χρόνος συντήρησης πρέπει να αναγράφεται είτε πάνω στην ίδια τη φορητή δεξαμενή είτε πάνω στη μεταλλική πλάκα που είναι σταθερά ασφαλισμένη πάνω στη φορητή δεξαμενή, σύμφωνα με την 6.7.4.15.2.
- 4.2.3.8 Φορητές δεξαμενές δεν πρέπει να προσφέρονται για μεταφορά :
- (a) Αν ο βαθμός πλήρωσης είναι τέτοιος ώστε οι ταλαντώσεις του περιεχομένου μπορούν να δημιουργήσουν υπερβολικές υδραυλικές δυνάμεις,
 - (b) Αν έχουν διαρροή,

- (c) Αν είναι φθαρμένες σε τέτοιο βαθμό ώστε να μπορεί να επηρεαστεί η ακεραιότητα των δεξαμενών ή των διατάξεων ανύψωσης και ασφάλειάς τους, και
- (d) Αν ο εξοπλισμός συντήρησης δεν έχει ελεγχθεί και βρεθεί σε καλή κατάσταση λειτουργίας,
- (e) Αν ο πραγματικός χρόνος συντήρησης για το υγροποιημένο αέριο υπό ψύξη που μεταφέρεται δεν έχει καθοριστεί σύμφωνα με το 4.2.3.7 και αν η φορητή δεξαμενή δεν είναι σημασμένη σύμφωνα με την 6.7.4.15.2, και
- (f) αν η διάρκεια της μεταφοράς, αφού ληφθούν υπ' όψιν τυχόν καθυστερήσεις οι οποίες μπορεί να προκύψουν, υπερβαίνει τον πραγματικό χρόνο συντήρησης.

4.2.3.9 Οι υποδοχές για τα περονοφόρα ανυψωτικά οχήματα των φορητών δεξαμενών πρέπει να είναι κλεισμένες κατά την διάρκεια πλήρωσης των δεξαμενών. Αυτή η πρόβλεψη δεν ισχύει για φορητές δεξαμενές οι οποίες σύμφωνα με την 6.7.4.12.4, δεν απαιτείται να είναι εφοδιασμένες με μέσο κλεισίματος των υποδοχών για τα περονοφόρα ανυψωτικά οχήματα.

4.2.4 Γενικές διατάξεις για τη χρήση UN εμπορευματοκιβώτιων αερίων πολλαπλών-στοιχείων [Multiple-element gas container (MEGCs)]

4.2.4.1 Το τμήμα αυτό περιλαμβάνει γενικές απαιτήσεις που ισχύουν για τη χρήση εμπορευματοκιβώτιων αερίων πολλαπλών-στοιχείων (MEGCs) για τη μεταφορά αερίων που δεν βρίσκονται υπό ψύξη και αναφέρονται στο 6.7.5.

4.2.4.2 Τα MEGCs πρέπει να είναι σύμφωνα με τις απαιτήσεις σχεδιασμού, κατασκευής, επιθεώρησης και ελέγχου που αναφέρονται λεπτομερώς στο 6.7.5. Τα στοιχεία των MEGCs θα επιθεωρούνται περιοδικά σύμφωνα με τις διατάξεις που ορίζονται στην οδηγία συσκευασίας P200 της 4.1.4.1. και της 6.2.1.6.

4.2.4.3 Κατά τη διάρκεια της μεταφοράς, τα MEGCs πρέπει να είναι επαρκώς προστατευμένα έναντι φθοράς στο πλαίσιο και στον εξοπλισμό συντήρησης από πλάγια και μετωπική σύγκρουση και ανατροπή. Εάν τα στοιχεία και ο εξοπλισμός συντήρησης είναι έτσι κατασκευασμένα ώστε να αντέχουν σε σύγκρουση ή ανατροπή δεν απαιτείται να είναι προστατευμένες με αυτόν τον τρόπο. Παραδείγματα τέτοιας προστασίας δίνονται στην 6.7.5.10.4.

4.2.4.4 Ο περιοδικός έλεγχος και οι απαιτήσεις επιθεώρησης για τα MEGCs καθορίζονται στο 6.7.5.12. Τα MEGCs ή τα στοιχεία τους δεν θα πρέπει να φορτίζονται ή να γεμίζονται όταν προωθούνται για περιοδική επιθεώρηση αλλά μπορούν να μεταφέρονται μετά τη λήξη του χρονικού ορίου.

4.2.4.5 Πλήρωση

4.2.4.5.1 Πριν από την πλήρωση, τα MEGCs θα επιθεωρούνται για να εξασφαλίζεται ότι είναι εγκεκριμένα για το αέριο που πρόκειται να μεταφερθεί και ότι πληρούνται οι ισχύουσες απαιτήσεις της ADR.

4.2.4.5.2 Τα στοιχεία των MEGCs θα πληρούνται σύμφωνα με τις πιέσεις λειτουργίας, τους λόγους πλήρωσης και τις διατάξεις πλήρωσης που ορίζονται στην οδηγία συσκευασίας P200 της 4.1.4.1. για το συγκεκριμένο αέριο με το οποίο πληρούται κάθε στοιχείο. Σε καμία περίπτωση δεν θα πρέπει ένα MEGC ή μια ομάδα στοιχείων να γεμίζεται ως μονάδα καθ' υπέρβαση της χαμηλότερης πίεσης λειτουργίας οποιουδήποτε στοιχείου.

4.2.4.5.3 Τα MEGCs δεν θα πρέπει να πληρούνται πάνω από τη μέγιστη επιτρεπόμενη μεικτή μάζα τους.

- 4.2.4.5.4 Οι βαλβίδες μόνωσης θα πρέπει να κλείνονται μετά την πλήρωση και να παραμένουν κλειστές κατά τη διάρκεια της μεταφοράς. Τοξικά αέρια (αέρια των ομάδων T, TF, TC, TO, TFC και TOC) μπορούν να μεταφέρονται σε MEGCs μόνο όταν κάθε στοιχείο είναι εξοπλισμένο με βαλβίδα μόνωσης.
- 4.2.4.5.5 Τα ανοίγματα για πλήρωση θα είναι κλεισμένα με πώματα ή βύσματα. Μετά την πλήρωση θα επιβεβαιώνεται από τον πληρωτή ότι τα κλεισίματα και ο εξοπλισμός δεν διαρρέουν.
- 4.2.4.5.6 Τα MEGCs δεν πρέπει να προσφέρονται για πλήρωση :
- (a) αν είναι φθαρμένα σε τέτοιο βαθμό ώστε να μπορεί να επηρεαστεί η ακεραιότητα των δοχείων πίεσης ή του κατασκευαστικού ή του εξοπλισμού συντήρησης,
 - (b) αν τα δοχεία πίεσης και ο κατασκευαστικός εξοπλισμός τους και ο εξοπλισμός συντήρησης δεν έχουν ελεγχθεί και βρεθεί να είναι σε καλή κατάσταση λειτουργίας, και
 - (c) αν οι απαιτούμενες σημάνσεις πιστοποίησης, επανέλεγχου και πλήρωσης δεν είναι ευανάγνωστες.
- 4.2.4.6 Τα γεμάτα MEGCs δεν θα προσφέρονται για μεταφορά :
- (a) όταν διαρρέουν,
 - (b) όταν είναι φθαρμένα σε τέτοιο βαθμό ώστε να μπορεί να επηρεαστεί η ακεραιότητα των δοχείων πίεσης ή του κατασκευαστικού ή του εξοπλισμού συντήρησης,
 - (c) αν τα δοχεία πίεσης και ο κατασκευαστικός εξοπλισμός και ο εξοπλισμός συντήρησης έχουν ελεγχθεί και έχουν βρεθεί να είναι σε κακή κατάσταση λειτουργίας, και
 - (d) αν οι απαιτούμενες σημάνσεις πιστοποίησης, επανέλεγχου και πλήρωσης δεν είναι ευανάγνωστες.
- 4.2.4.7 Κενά MEGCs που δεν έχουν καθαριστεί και δεν είναι ελεύθερα από αέρια θα συμμορφώνονται προς τις ίδιες απαιτήσεις που ισχύουν για τα MEGCs που είναι γεμάτα με την προηγούμενη ουσία.

4.2.5 Οδηγίες και ειδικές διατάξεις για φορητές δεξαμενές

4.2.5.1 Γενικά

- 4.2.5.1.1 Το τμήμα αυτό περιλαμβάνει τις οδηγίες και τις ειδικές διατάξεις για φορητές δεξαμενές που ισχύουν για επικίνδυνα εμπορεύματα που επιτρέπεται να μεταφέρονται σε φορητές δεξαμενές. Κάθε οδηγία μεταφοράς για φορητές δεξαμενές ταυτοποιείται από έναν αλφαριθμητικό κωδικό (π.χ. T1). Η στήλη (10) του Πίνακα Α του Κεφαλαίου 3.2 υποδεικνύει την οδηγία που πρέπει να χρησιμοποιείται για κάθε ουσία που επιτρέπεται για μεταφορά σε φορητή δεξαμενή. Όταν δεν εμφανίζεται καμία οδηγία μεταφοράς για φορητές δεξαμενές δεν εμφανίζεται στη Στήλη (10) για μια συγκεκριμένη εγγραφή επικίνδυνων προϊόντων, τότε η μεταφορά της ουσίας σε φορητές δεξαμενές δεν επιτρέπεται εκτός εάν δοθεί έγκριση από αρμόδια αρχή όπως λεπτομερώς αναφέρεται στο 6.7.1.3. Ειδικές διατάξεις για φορητές δεξαμενές καταχωρούνται για συγκεκριμένα επικίνδυνα εμπορεύματα στη Στήλη (11) του Πίνακα Α του Κεφαλαίου 3.2. Κάθε ειδική πρόβλεψη για φορητή δεξαμενή ταυτοποιείται από έναν αλφαριθμητικό κωδικό (π.χ. TP1). Μια κατάσταση των ειδικών διατάξεων για φορητές δεξαμενές δίνεται στο 4.2.5.3.

ΣΗΜΕΙΩΣΗ : Τα αέρια που επιτρέπεται να μεταφέρονται σε MEGCs υποδεικνύονται με το

γράμμα "(Μ)" στην στήλη (10) του Πίνακα Α του Κεφ. 3.2

4.2.5.2 Οδηγίες για φορητές δεξαμενές

4.2.5.2.1 Οι οδηγίες για φορητές δεξαμενές ισχύουν για επικίνδυνα εμπορεύματα των Κλάσεων 1 έως 9. Οι οδηγίες για φορητές δεξαμενές δίνουν συγκεκριμένες πληροφορίες σχετικά με τις διατάξεις για φορητές δεξαμενές που ισχύουν για συγκεκριμένες ουσίες. Αυτές οι διατάξεις πρέπει να ισχύουν επιπλέον των γενικών προβλέψεων σ' αυτό το Κεφάλαιο και των γενικών απαιτήσεων στο Κεφάλαιο 6.7.

4.2.5.2.2 Για ουσίες της Κλάσης 1 και των Κλάσεων 3 έως 9, οι οδηγίες για την μεταφορά για φορητές δεξαμενές υποδεικνύουν την ισχύουσα ελάχιστη πίεση ελέγχου, το ελάχιστο πάχος του κελύφους (σε χάλυβα αναφοράς), τις απαιτήσεις για τα ανοίγματα πυθμένα και τις απαιτήσεις μείωσης της πίεσης. Στην οδηγία για φορητές δεξαμενές T23, αναφέρονται οι αυτενεργές ουσίες της Κλάσης 4.1 και τα οργανικά υπεροξειδία της Κλάσης 5.2 των οποίων η μεταφορά επιτρέπεται σε φορητές δεξαμενές με τις ισχύουσες θερμοκρασίες ελέγχου και κινδύνου.

4.2.5.2.3 Υγροποιημένα αέρια τα οποία δεν βρίσκονται υπό ψύξη καταχωρούνται στην οδηγία για φορητές δεξαμενές T50. Η T50 δίνει τις μέγιστες επιτρεπόμενες πιέσεις λειτουργίας, τις απαιτήσεις για τα ανοίγματα κάτω από το επίπεδο του υγρού, απαιτήσεις εκτόνωσης της πίεσης και απαιτήσεις μέγιστης πυκνότητας πλήρωσης για υγροποιημένα αέρια τα οποία δεν βρίσκονται υπό ψύξη που επιτρέπονται για μεταφορά σε φορητές δεξαμενές.

4.2.5.2.4 Υγροποιημένα αέρια υπό ψύξη καταχωρούνται στην οδηγία για φορητές δεξαμενές T75.

4.2.5.2.5 Καθορισμός των κατάλληλων οδηγιών μεταφοράς για φορητές δεξαμενές

Όταν μια συγκεκριμένη οδηγία για φορητές δεξαμενές καθορίζεται στη Στήλη (10) του Πίνακα Α του Κεφαλαίου 3.2 για μια συγκεκριμένη εγγραφή επικίνδυνων εμπορευμάτων μπορούν να χρησιμοποιηθούν άλλες φορητές δεξαμενές οι οποίες έχουν υψηλότερες ελάχιστες πιέσεις ελέγχου, μεγαλύτερο πάχος του κελύφους, πιο σοβαρές διατάξεις για τα ανοίγματα πυθμένα και τις διατάξεις συσκευών μείωσης της πίεσης. Οι παρακάτω κατευθυντήριες οδηγίες ισχύουν για τον καθορισμό των κατάλληλων φορητών δεξαμενών οι οποίες μπορούν να χρησιμοποιηθούν για μεταφορά συγκεκριμένων ουσιών:

Οδηγία για φορητές δεξαμενές	Άλλες οδηγίες επίσης επιτρεπόμενες για φορητές δεξαμενές
T1	T2, T3, T4, T5, T6, T7, T8, T9, T10, T11, T12, T13, T14, T15, T16, T17, T18, T19, T20, T21, T22
T2	T4, T5, T7, T8, T9, T10, T11, T12, T13, T14, T15, T16, T17, T18, T19, T20, T21, T22
T3	T4, T5, T6, T7, T8, T9, T10, T11, T12, T13, T14, T15, T16, T17, T18, T19, T20, T21, T22
T4	T5, T7, T8, T9, T10, T11, T12, T13, T14, T15, T16, T17, T18, T19, T20, T21, T22
T5	T10, T14, T19, T20, T22
T6	T7, T8, T9, T10, T11, T12, T13, T14, T15, T16, T17, T18, T19, T20, T21, T22
T7	T8, T9, T10, T11, T12, T13, T14, T15, T16, T17, T18, T19, T20, T21, T22
T8	T9, T10, T13, T14, T19, T20, T21, T22
T9	T10, T13, T14, T19, T20, T21, T22
T10	T14, T19, T20, T22

Οδηγία για φορητές δεξαμενές	Άλλες οδηγίες επίσης επιτρεπόμενες για φορητές δεξαμενές
T11	T12, T13, T14, T15, T16, T17, T18, T19, T20, T21, T22
T12	T14, T16, T18, T19, T20, T22
T13	T14, T19, T20, T21, T22
T14	T19, T20, T22
T15	T16, T17, T18, T19, T20, T21, T22
T16	T18, T19, T20, T22
T17	T18, T19, T20, T21, T22
T18	T19, T20, T22
T19	T20, T22
T20	T22
T21	T22
T22	Καμία
T23	Καμία

4.2.5.2.6 Οδηγίες για φορητές δεξαμενές

Οι οδηγίες για φορητές δεξαμενές καθορίζουν τις ισχύουσες απαιτήσεις για μία φορητή δεξαμενή όταν χρησιμοποιείται για τη μεταφορά συγκεκριμένων ουσιών. Οι οδηγίες μεταφοράς για φορητές δεξαμενές T1 έως T22 καθορίζουν την ελάχιστη ισχύουσα πίεση δοκιμής, το ελάχιστο πάχος κελύφους (σε mm χάλυβα αναφοράς), και τις απαιτήσεις εκτόνωσης πίεσης και των ανοιγμάτων του πυθμένα.

T1 - T22		ΟΔΗΓΙΕΣ ΓΙΑ ΦΟΡΗΤΕΣ ΔΕΞΑΜΕΝΕΣ			T1 -T22
<i>Αυτές οι οδηγίες εφαρμόζονται για υγρές και στερεές ουσίες των Κλάσεων 3 έως 9. Οι γενικές διατάξεις του τμήματος 4.2.1 και οι απαιτήσεις του τμήματος 6.7.2 πρέπει να ισχύουν.</i>					
Οδηγία για φορητές δεξαμενές	Ελάχιστη πίεση δοκιμής (bar)	Ελάχιστο πάχος κελύφους (σε mm-χάλυβα αναφοράς) (βλέπε 6.7.2.4)	Απαιτήσεις ^a εκτόνωσης πίεσης (βλέπε 6.7.2.8)	Απαιτήσεις των ανοιγμάτων στο πυθμένα ^b (βλέπε 6.7.2.6)	
T1	1.5	Βλέπε 6.7.2.4.2	Κανονική	Βλέπε 6.7.2.6.2	
T2	1.5	Βλέπε 6.7.2.4.2	Κανονική	Βλέπε 6.7.2.6.3	
T3	2.65	Βλέπε 6.7.2.4.2	Κανονική	Βλέπε 6.7.2.6.2	
T4	2.65	Βλέπε 6.7.2.4.2	Κανονική	Βλέπε 6.7.2.6.3	
T5	2.65	Βλέπε 6.7.2.4.2	Βλέπε 6.7.2.8.3	Δεν επιτρέπεται	
T6	4	Βλέπε 6.7.2.4.2	Κανονική	Βλέπε 6.7.2.6.2	
T7	4	Βλέπε 6.7.2.4.2	Κανονική	Βλέπε 6.7.2.6.3	
T8	4	Βλέπε 6.7.2.4.2	Κανονική	Δεν επιτρέπεται	
T9	4	6 mm	Κανονική	Δεν επιτρέπεται	
T10	4	6 mm	Βλέπε 6.7.2.8.3	Δεν επιτρέπεται	
T11	6	Βλέπε 6.7.2.4.2	Κανονική	Βλέπε 6.7.2.6.3	
T12	6	Βλέπε 6.7.2.4.2	Βλέπε 6.7.2.8.3	Βλέπε 6.7.2.6.3	
T13	6	6 mm	Κανονική	Δεν επιτρέπεται	
T14	6	6 mm	Βλέπε 6.7.2.8.3	Δεν επιτρέπεται	
T15	10	Βλέπε 6.7.2.4.2	Κανονική	Βλέπε 6.7.2.6.3	
T16	10	Βλέπε 6.7.2.4.2	Βλέπε 6.7.2.8.3	Βλέπε 6.7.2.6.3	
T17	10	6 mm	Κανονική	Βλέπε 6.7.2.6.3	
T18	10	6 mm	Βλέπε 6.7.2.8.3	Βλέπε 6.7.2.6.3	
T19	10	6 mm	Βλέπε 6.7.2.8.3	Δεν επιτρέπεται	
T20	10	8 mm	Βλέπε 6.7.2.8.3	Δεν επιτρέπεται	
T21	10	10 mm	Κανονική	Δεν επιτρέπεται	
T22	10	10 mm	Βλέπε 6.7.2.8.3	Δεν επιτρέπεται	

^a Όταν υποδεικνύεται η λέξη «Κανονική», ισχύουν όλες οι απαιτήσεις του 6.7.2.8, εκτός της 6.7.2.8.3.

^b Όταν στη στήλη αυτή υπάρχει ένδειξη «Δεν επιτρέπεται», τα ανοίγματα στον πυθμένα δεν επιτρέπονται όταν η ουσία προς μεταφορά είναι υγρό (βλέπε 6.7.2.6.1). Όταν η ουσία προς μεταφορά είναι στερεό σε όλες τις θερμοκρασίες που απαντώνται υπό κανονικές συνθήκες μεταφοράς, επιτρέπονται ανοίγματα στον πυθμένα σύμφωνα προς τις απαιτήσεις της 6.7.2.6.2.

T23		ΟΔΗΓΙΑ ΦΟΡΗΤΗΣ ΔΕΞΑΜΕΝΗΣ						T23	
Αυτή η οδηγία εφαρμόζεται στις αυτενεργές ουσίες της Κλάσης 4.1 και σε οργανικά υπεροξείδια της Κλάσης 5.2. Οι γενικές διατάξεις του τμήματος 4.2.1 και οι απαιτήσεις του τμήματος 6.7.2 πρέπει να ισχύουν. Οι συμπληρωματικές διατάξεις ειδικές για αυτενεργές ουσίες της Κλάσης 4.1 και για τα οργανικά υπεροξείδια της Κλάσης 5.2 στο 4.2.1.13 πρέπει επίσης να ισχύουν.									
Αριθ. UN	Ουσία	Ελάχιστη πίεση δοκιμής (bar)	Ελάχιστο πάχος του κελύφους (mm-χάλυβα αναφοράς)	Απαιτήσεις ανοιγμάτων στο πυθμένα	Απαιτήσεις εκτόνωσης πίεσης	Βαθμός πλήρωσης	Θερμοκρασία ελέγχου	Θερμοκρασία κινδύνου	
3109	<p>ΟΡΓΑΝΙΚΟ ΥΠΕΡΟΞΕΙΔΙΟ, ΤΥΠΟΥ F, ΥΓΡΟ τριτ-Βουτυλο υδρο-υπεροξείδιο^a, όχι περισσότερο από 72% με νερό</p> <p>Κουμυλο υδρο-υπεροξείδιο, όχι περισσότερο από 90% σε μέσο αραίωσης τύπου A</p> <p>Δι-τριτ-βουτυλο υπεροξείδιο, όχι περισσότερο από 32% σε μέσο αραίωσης τύπου A</p> <p>Ισοπροπυλο κουμυλο υδρο-υπεροξείδιο, όχι περισσότερο από 72% σε μέσο αραίωσης τύπου A</p> <p>p-Μενθυλο υδρο-υπεροξείδιο, όχι περισσότερο από 72% σε μέσο αραίωσης τύπου A</p> <p>Πινανυλο υδρο-υπεροξείδιο, όχι περισσότερο από 56% σε μέσο αραίωσης τύπου A</p>	4	Βλέπε 6.7.2.4.2	Βλέπε 6.7.2.6.3	Βλέπε 6.7.2.8.2 4.2.1.13.6 4.2.1.13.7 4.2.1.13.8	Βλέπε 4.2.1.13.13			
3110	<p>ΟΡΓΑΝΙΚΟ ΥΠΕΡΟΞΕΙΔΙΟ ΤΥΠΟΥ F, ΣΤΕΡΕΟ Δικουμυλο - υπεροξείδιο^b</p>	4	Βλέπε 6.7.2.4.2	Βλέπε 6.7.2.6.3	Βλέπε 6.7.2.8.2 4.2.1.13.6 4.2.1.13.7 4.2.1.13.8	Βλέπε 4.2.1.13.13			

^a Εφόσον έχουν ληφθεί μέτρα για να επιτευχθεί ασφάλεια ισοδύναμη με αυτή του 65% τριτ-Βουτυλο υδρουπεροξείδιο και 35% νερό.

^b Μέγιστη ποσότητα ανά φορητή δεξαμενή : 2 000 κιλά.

T23		ΟΔΗΓΙΑ ΦΟΡΗΤΗΣ ΔΕΞΑΜΕΝΗΣ (συνέχεια)					T23	
Αυτή η οδηγία εφαρμόζεται στις αυτενεργές ουσίες της Κλάσης 4.1 και σε οργανικά υπεροξειδία της Κλάσης 5.2. Οι γενικές διατάξεις του τμήματος 4.2.1 και οι απαιτήσεις του τμήματος 6.7.2 πρέπει να ισχύουν. Οι συμπληρωματικές διατάξεις ειδικές για αυτενεργές ουσίες της Κλάσης 4.1 και για τα οργανικά υπεροξειδία της Κλάσης 5.2 στο 4.2.1.13 πρέπει επίσης να ισχύουν.								
Αριθ. UN	Ουσία	Ελάχιστη πίεση ελέγχου (bar)	Ελάχιστο πάχος του κελύφους (mm-χάλυβα αναφοράς)	Απαιτήσεις ανοιγμάτων στο πυθμένα	Απαιτήσεις εκτόνωσης πίεσης	Βαθμός πλήρωσης	Θερμοκρασία ελέγχου	Θερμοκρασία κινδύνου
3119	ΟΡΓΑΝΙΚΟ ΥΠΕΡΟΞΕΙΔΙΟ, ΤΥΠΟΥ F, ΥΓΡΟ, ΜΕ ΕΛΕΓΧΟΜΕΝΗ ΘΕΡΜΟΚΡΑΣΙΑ	4	Βλέπε 6.7.2.4.2	Βλέπε 6.7.2.6.3	Βλέπε 6.7.2.8.2 4.2.1.13.6 4.2.1.13.7 4.2.1.13.8	Βλέπε 4.2.1.13.13	°C	°C
	Υπεροξοξικός τριτ-Βουτυλεστέρας, όχι περισσότερο από 32% σε μέσο αραίωσης τύπου B						+30 °C	+35 °C
	Υπεροξυ-2-αιθυλεξανοϊκός τριτ-Βουτυλεστέρας, όχι περισσότερο από 32% σε μέσο αραίωσης τύπου B						+15 °C	+20 °C
	Υπεροξυπιβαλικός τριτ-Βουτυλεστέρας, όχι περισσότερο από 27% σε μέσο αραίωσης τύπου B						+5 °C	+10 °C
	Υπεροξυ-3,5,5-τριμεθυλ-εξανοϊκός τριτ-Βουτυλεστέρας, όχι περισσότερο από 32% σε μέσο αραίωσης τύπου B						+35 °C	+40 °C
	Δι-(3,5,5-τριμεθυλο-εξανοϋλο) υπεροξειδίο, όχι περισσότερο από 38% σε μέσο αραίωσης τύπου A ή τύπου B						0 °C	+5 °C
	Υπεροξικό οξύ, απεσταγμένο, τύπου F, σταθεροποιημένο ^d						+30 °C	+35 °C
	Τριτοταγές-αμυλο υπεροξύνεοδεκανικό, όχι περισσότερο από 47% σε μέσο αραίωσης τύπου A						-10 °C	-5 °C
3120	ΟΡΓΑΝΙΚΟ ΥΠΕΡΟΞΕΙΔΙΟ, ΤΥΠΟΥ F, ΣΤΕΡΕΟ, ΜΕ ΕΛΕΓΧΟΜΕΝΗ ΘΕΡΜΟΚΡΑΣΙΑ	4	Βλέπε 6.7.2.4.2	Βλέπε 6.7.2.6.3	Βλέπε 6.7.2.8.2 4.2.1.13.6 4.2.1.13.7 4.2.1.13.8	Βλέπε 4.2.1.13.13	°C	°C
3229	ΑΥΤΕΝΕΡΓΟ ΥΓΡΟ ΤΥΠΟΥ F	4	Βλέπε 6.7.2.4.2	Βλέπε 6.7.2.6.3	Βλέπε 6.7.2.8.2 4.2.1.13.6 4.2.1.13.7 4.2.1.13.8	Βλέπε 4.2.1.13.13		

^c Όπως εγκρίνεται από την αρμόδια αρχή^d Ένωση η οποία προέρχεται από την απόσταξη υπεροξικού οξέος με προέλευση από υπεροξικό οξύ σε συγκέντρωση όχι περισσότερο από 41% με νερό, συνολικό ενεργό οξυγόνο (Υπεροξικό οξύ + H₂O) ≤ 9.5%, το οποίο ικανοποιεί τα κριτήρια του Εγχειριδίου Δοκιμών και Κριτηρίων, παράγραφος 20.4.3. (f).

T23		ΟΔΗΓΙΑ ΦΟΡΗΤΗΣ ΔΕΞΑΜΕΝΗΣ (συνέχεια)					T23	
<p><i>Αυτή η οδηγία εφαρμόζεται στις αυτενεργές ουσίες της Κλάσης 4.1 και σε οργανικά υπεροξείδια της Κλάσης 5.2. Οι γενικές διατάξεις του τμήματος 4.2.1 και οι απαιτήσεις του τμήματος 6.7.2 πρέπει να ισχύουν. Οι συμπληρωματικές διατάξεις ειδικές για αυτενεργές ουσίες της Κλάσης 4.1 και για τα οργανικά υπεροξείδια της Κλάσης 5.2 στο 4.2.1.13 πρέπει επίσης να ισχύουν.</i></p>								
Αριθ. UN	Ουσία	Ελάχιστη πίεση ελέγχου (bar)	Ελάχιστο πάχος του κελύφους (mm-χάλυβα αναφοράς)	Απαιτήσεις ανοιγμάτων στο πυθμένα	Απαιτήσεις εκτόνωσης της πίεσης	Βαθμός πλήρωσης	Θερμοκρασία ελέγχου	Θερμοκρασία κινδύνου
3230	ΑΥΤΕΝΕΡΓΟ ΣΤΕΡΕΟ ΤΥΠΟΥ F	4	Βλέπε 6.7.2.4.2	Βλέπε 6.7.2.6.3	Βλέπε 6.7.2.8.2 4.2.1.13.6 4.2.1.13.7 4.2.1.13.8	Βλέπε 4.2.1.13.13		
3239	ΑΥΤΕΝΕΡΓΟ ΥΓΡΟ ΤΥΠΟΥ F, ΜΕ ΕΛΕΓΧΟΜΕΝΗ ΘΕΡΜΟΚΡΑΣΙΑ	4	Βλέπε 6.7.2.4.2	Βλέπε 6.7.2.6.3	Βλέπε 6.7.2.8.2 4.2.1.13.6 4.2.1.13.7 4.2.1.13.8	Βλέπε 4.2.1.13.13	ε	ε
3240	ΑΥΤΕΝΕΡΓΟ ΣΤΕΡΕΟ ΤΥΠΟΥ F, ΜΕ ΕΛΕΓΧΟΜΕΝΗ ΘΕΡΜΟΚΡΑΣΙΑ	4	Βλέπε 6.7.2.4.2	Βλέπε 6.7.2.6.3	Βλέπε 6.7.2.8.2 4.2.1.13.6 4.2.1.13.7 4.2.1.13.8	Βλέπε 4.2.1.13.13	ε	ε

ε

Όπως εγκρίνεται από την αρμόδια αρχή.

T50		ΟΔΗΓΙΑ ΦΟΡΗΤΗΣ ΔΕΞΑΜΕΝΗΣ (συνέχεια)			T50
Αυτή η οδηγία φορητής δεξαμενής εφαρμόζεται σε υγροποιημένα αέρια που δεν βρίσκονται υπό ψύξη και σε χημικά υπό πίεση (Αριθμ. UN 3500, 3501, 3502, 3503, 3504 και 3505). Οι γενικές διατάξεις του τμήματος 4.2.2 και οι απαιτήσεις του τμήματος 6.7.3 πρέπει να ισχύουν.					
Αριθ. UN	Υγροποιημένα αέρια τα οποία δεν βρίσκονται υπό ψύξη	Μέγ. επιτρεπόμενη πίεση λειτουργίας (bar): Μικρή δεξαμενή, γυμνή, με ηλιοπροστασία, θερμικά μονωμένη, αντίστοιχα ^a	Ανοίγματα κάτω από το επίπεδο του υγρού	Απαιτήσεις για εκτόνωση της πίεσης ^b (βλέπε 6.7.3.7)	Μέγιστος λόγος πλήρωσης
1005	Αμμωνία, άνυδρη	29.0 25.7 22.0 19.7	Επιτρέπονται	Βλέπε 6.7.3.7.3	0.53
1009	Βρωμοτριφθορομεθάνιο (Ψυκτικό αέριο R 13B1)	38.0 34.0 30.0 27.5	Επιτρέπονται	Κανονική	1.13
1010	Βουταδιένια, σταθεροποιημένα	7.5 7.0 7.0 7.0	Επιτρέπονται	Κανονική	0.55
1010	Μείγμα βουταδιενίων και υδρογονανθράκων, σταθεροποιημένο	Βλέπε τον ορισμό MAWP στο 6.7.3.1.	Επιτρέπονται	Κανονική	Βλέπε 4.2.2.7
1011	Βουτάνιο	7.0 7.0 7.0 7.0	Επιτρέπονται	Κανονική	0.51
1012	Βουτυλένιο	8.0 7.0 7.0 7.0	Επιτρέπονται	Κανονική	0.53
1017	Χλώριο	19.0 17.0 15.0 13.5	Δεν επιτρέπονται	Βλέπε 6.7.3.7.3	1.25
1018	Χλωροδιφθορομεθάνιο (Ψυκτικό αέριο R 22)	26.0 24.0 21.0 19.0	Επιτρέπονται	Κανονική	1.03
1020	Χλωροπενταφθοροαιθάνιο (Ψυκτικό αέριο R 115)	23.0 20.0 18.0 16.0	Επιτρέπονται	Κανονική	1.06
1021	1-Χλωρο-1,2,2,2-τετραφθοροαιθάνιο (Ψυκτικό αέριο R 124)	10.3 9.8 7.9 7.0	Επιτρέπονται	Κανονική	1.20

^a “Μικρή” σημαίνει δεξαμενή που έχει κέλυφος με διάμετρο 1.5 m ή μικρότερο. “Γυμνή” σημαίνει δεξαμενή που έχει κέλυφος με διάμετρο μεγαλύτερη από 1.5 m χωρίς θερμική μόνωση ή ηλιοπροστασία (βλέπε 6.7.3.2.12). “Με ηλιοπροστασία” σημαίνει δεξαμενή με διάμετρο μεγαλύτερη από 1.5 m με ηλιοπροστασία (βλέπε 6.7.3.2.12). “Μονωμένη” σημαίνει δεξαμενή με διάμετρο μεγαλύτερη από 1.5 m με θερμική μόνωση (βλέπε 6.7.3.2.12). (Βλέπε ορισμό “Σχεδιασμός θερμοκρασίας αναφοράς”, στο 6.7.3.1).

^b Η λέξη “Κανονική” στη στήλη σχετική με τις απαιτήσεις εκτόνωσης πίεσης υποδεικνύει ότι δεν απαιτείται ειθραυστος δίσκος όπως ορίζεται στην 6.7.3.7.3.

T50		ΟΔΗΓΙΑ ΦΟΡΗΤΗΣ ΔΕΞΑΜΕΝΗΣ (συνέχεια)			T50
Αυτή η οδηγία φορητής δεξαμενής εφαρμόζεται σε υγροποιημένα αέρια που δεν βρίσκονται υπό ψύξη και σε χημικά υπό πίεση (Αριθμ. UN 3500, 3501, 3502, 3503, 3504 και 3505). Οι γενικές διατάξεις του τμήματος 4.2.2 και οι απαιτήσεις του τμήματος 6.7.3 πρέπει να ισχύουν.					
Αριθ. UN	Υγροποιημένα αέρια τα οποία δεν βρίσκονται υπό ψύξη	Μέγ. επιτρεπόμενη πίεση λειτουργίας (bar): Μικρή δεξαμενή, γυμνή, με ηλιοπροστασία, θερμικά μονωμένη, αντίστοιχα ^a	Ανοίγματα κάτω από το επίπεδο του υγρού	Απαιτήσεις για εκτόνωση πίεσης ^b (βλέπε 6.7.3.7)	Μέγιστος λόγος πλήρωσης
1027	Κυκλοπροπάνιο	18.0 16.0 14.5 13.0	Επιτρέπονται	Κανονική	0.53
1028	Διγλωροδιφθορομεθάνιο (Ψυκτικό αέριο R 12)	16.0 15.0 13.0 11.5	Επιτρέπονται	Κανονική	1.15
1029	Διγλωροφθορομεθάνιο (Ψυκτικό αέριο R 21)	7.0 7.0 7.0 7.0	Επιτρέπονται	Κανονική	1.23
1030	1,1-Διφθοροαιθάνιο (Ψυκτικό αέριο R 152a)	16.0 14.0 12.4 11.0	Επιτρέπονται	Κανονική	0.79
1032	Διμεθυλαμίνη, άνυδρη	7.0 7.0 7.0 7.0	Επιτρέπονται	Κανονική	0.59
1033	Διμεθυλαιθέρας	15.5 13.8 12.0 10.6	Επιτρέπονται	Κανονική	0.58
1036	Αιθυλαμίνη	7.0 7.0 7.0 7.0	Επιτρέπεται	Κανονική	0.61
1037	Αιθυλοχλωρίδιο	7.0 7.0 7.0 7.0	Επιτρέπεται	Κανονική	0.80
1040	Αιθυλενοξείδιο με άζωτο έως συνολική πίεση 1MPa (10 bar) στους 50 °C	- - - 10.0	Δεν επιτρέπεται	Βλέπε 6.7.3.7.3	0.78
1041	Μείγμα αιθυλενοξειδίου και διοξειδίου του άνθρακα με περισσότερο από 9% αλλά όχι περισσότερο από 87% αιθυλενοξείδιο	Βλέπε τον ορισμό MAWP στο 6.7.3.1	Επιτρέπεται	Κανονική	Βλέπε 4.2.2.7

^a “Μικρή” σημαίνει δεξαμενή που έχει κέλυφος με διάμετρο 1.5 m ή μικρότερο. “Γυμνή” σημαίνει δεξαμενή που έχει κέλυφος με διάμετρο μεγαλύτερη από 1.5 m χωρίς θερμική μόνωση ή ηλιοπροστασία (βλέπε 6.7.3.2.12). “Με ηλιοπροστασία” σημαίνει δεξαμενή με διάμετρο μεγαλύτερη από 1.5 m με ηλιοπροστασία (βλέπε 6.7.3.2.12). “Μονωμένη” σημαίνει δεξαμενή με διάμετρο μεγαλύτερη από 1.5 m με θερμική μόνωση (βλέπε 6.7.3.2.12). (Βλέπε ορισμό “Σχεδιασμός θερμοκρασίας αναφοράς”, στο 6.7.3.1).

^b Η λέξη “Κανονική” στη στήλη σχετικά με τις απαιτήσεις εκτόνωσης πίεσης υποδεικνύει ότι δεν απαιτείται εύθραυστος δίσκος όπως ορίζεται στην 6.7.3.7.3.

T50 ΟΔΗΓΙΑ ΦΟΡΗΤΗΣ ΔΕΞΑΜΕΝΗΣ (συνέχεια) T50					
<i>Αυτή η οδηγία φορητής δεξαμενής εφαρμόζεται σε υγροποιημένα αέρια που δεν βρίσκονται υπό ψύξη και σε χημικά υπό πίεση (Αριθμ. UN 3500, 3501, 3502, 3503, 3504 και 3505). Οι γενικές διατάξεις του τμήματος 4.2.2 και οι απαιτήσεις του τμήματος 6.7.3 πρέπει να ισχύουν.</i>					
Αριθ UN	Υγροποιημένα αέρια τα οποία δεν βρίσκονται υπό ψύξη	Μέγ. επιτρεπόμενη πίεση λειτουργίας (bar): Μικρή δεξαμενή, γυμνή, με ηλιοπροστασία, θερμικά μονωμένη, αντίστοιχα^a	Ανοίγματα κάτω από το επίπεδο του υγρού	Απαιτήσεις για εκτόνωση πίεσης^b (βλέπε 6.7.3.7)	Μέγιστος λόγος πλήρωσης
1055	Ισοβουτυλένιο	8.1 7.0 7.0 7.0	Επιτρέπεται	Κανονική	0.52
1060	Μείγμα μεθυλακετυλένιου και προπαδιένιου, σταθεροποιημένο	28.0 24.5 22.0 20.0	Επιτρέπεται	Κανονική	0.43
1061	Μεθυλαμίνη, άνυδρη	10.8 9.6 7.8 7.0	Επιτρέπεται	Κανονική	0.58
1062	Μεθυλοβρωμίδιο που περιέχει το μέγιστο 2% χλωροπικρίνη	7.0 7.0 7.0 7.0	Δεν επιτρέπεται	Βλέπε 6.7.3.7.3	1.51
1063	Μεθυλογλωρίδιο (Ψυκτικό αέριο R 40)	14.5 12.7 11.3 10.0	Επιτρέπεται	Κανονική	0.81
1064	Μεθυλομερκαπτάνη	7.0 7.0 7.0 7.0	Δεν επιτρέπεται	Βλέπε 6.7.3.7.3	0.78
1067	Τετροξειδίο του διαζώτου	7.0 7.0 7.0 7.0	Δεν επιτρέπεται	Βλέπε 6.7.3.7.3	1.30
1075	Αέριο πετρελαίου, υγροποιημένο	Βλέπε τον ορισμό MAWP στο 6.7.3.1	Επιτρέπονται	Κανονική	Βλέπε 4.2.2.7
1077	Προπυλένιο	28.0 24.5 22.0 20.0	Επιτρέπονται	Κανονική	0.43
1078	Ψυκτικό αέριο, ε.α.ο.	Βλέπε τον ορισμό MAWP στο 6.7.3.1	Επιτρέπονται	Κανονική	Βλέπε 4.2.2.7
1079	Διοξειδίο του θείου	11.6 10.3 8.5 7.6	Δεν επιτρέπονται	Βλέπε 6.7.3.7.3	1.23

^a “Μικρή” σημαίνει δεξαμενή που έχει κέλυφος με διάμετρο 1.5 m ή μικρότερο. “Γυμνή” σημαίνει δεξαμενή που έχει κέλυφος με διάμετρο μεγαλύτερη από 1.5 m χωρίς θερμική μόνωση ή ηλιοπροστασία (βλέπε 6.7.3.2.12). “Με ηλιοπροστασία” σημαίνει δεξαμενή με διάμετρο μεγαλύτερη από 1.5 m με ηλιοπροστασία (βλέπε 6.7.3.2.12). “Μονωμένη” σημαίνει δεξαμενή με διάμετρο μεγαλύτερη από 1.5 m με θερμική μόνωση (βλέπε 6.7.3.2.12). (Βλέπε ορισμό “Σχεδιασμός θερμοκρασίας αναφοράς”, στο 6.7.3.1).

^b Η λέξη “Κανονική” στη στήλη σχετικά με τις απαιτήσεις εκτόνωσης πίεσης υποδεικνύει ότι δεν απαιτείται εύθραστος δίσκος όπως ορίζεται στην 6.7.3.7.3.

T50		ΟΔΗΓΙΑ ΦΟΡΗΤΗΣ ΔΕΞΑΜΕΝΗΣ (συνέχεια)				T50
Αυτή η οδηγία φορητής δεξαμενής εφαρμόζεται σε υγροποιημένα αέρια που δεν βρίσκονται υπό ψύξη και σε χημικά υπό πίεση (Αριθμ. UN 3500, 3501, 3502, 3503, 3504 και 3505). Οι γενικές διατάξεις του τμήματος 4.2.2 και οι απαιτήσεις του τμήματος 6.7.3 πρέπει να ισχύουν.						
Αριθ UN	Υγροποιημένα αέρια τα οποία δεν βρίσκονται υπό ψύξη	Μέγ. επιτρεπόμενη πίεση λειτουργίας (bar): Μικρή δεξαμενή, γυμνή, με ηλιοπροστασία, θερμικά μονωμένη, αντίστοιχα ^a	Ανοίγματα κάτω από το επίπεδο του υγρού	Απαιτήσεις για εκτόνωση πίεσης ^b (βλέπε 6.7.3.7)	Μέγιστος λόγος πλήρωσης	
1082	Τριφθοροχλωροαιθυλένιο, σταθεροποιημένο (Ψυκτικό αέριο R 1113)	17.0 15.0 13.1 11.6	Δεν επιτρέπονται	Βλέπε 6.7.3.7.3	1.13	
1083	Τριμεθυλαμίνη, άνυδρη	7.0 7.0 7.0 7.0	Επιτρέπονται	Κανονική	0.56	
1085	Βινυλοβρωμίδιο, σταθεροποιημένο	7.0 7.0 7.0 7.0	Επιτρέπονται	Κανονική	1.37	
1086	Βινυλοχλωρίδιο, σταθεροποιημένο	10.6 9.3 8.0 7.0	Επιτρέπονται	Κανονική	0.81	
1087	Βινυλομεθυλαιθέρας, σταθεροποιημένος	7.0 7.0 7.0 7.0	Επιτρέπονται	Κανονική	0.67	
1581	Μείγμα χλωροπικρίνης και μεθυλοβρωμιδίου με περισσότερο από 2% χλωροπικρίνη	7.0 7.0 7.0 7.0	Δεν επιτρέπονται	Βλέπε 6.7.3.7.3	1.51	
1582	Μείγμα χλωροπικρίνης και μεθυλοχλωριδίου	19.2 16.9 15.1 13.1	Δεν επιτρέπονται	Βλέπε 6.7.3.7.3	0.81	
1858	Εξάφθοροπροπυλένιο (Ψυκτικό αέριο R 1216)	19.2 16.9 15.1 13.1	Επιτρέπονται	Κανονική	1.11	
1912	Μείγμα μεθυλοχλωριδίου και μεθυλενοχλωριδίου	15.2 13.0 11.6 10.1	Επιτρέπονται	Κανονική	0.81	
1958	1,2-Διχλωρο-1,1,2,2-τετραφθοροαιθάνιο (Ψυκτικό αέριο R 114)	7.0 7.0 7.0 7.0	Επιτρέπονται	Κανονική	1.30	

^a “Μικρή” σημαίνει δεξαμενή που έχει κέλυφος με διάμετρο 1.5 m ή μικρότερο. “Γυμνή” σημαίνει δεξαμενή που έχει κέλυφος με διάμετρο μεγαλύτερη από 1.5 m χωρίς θερμική μόνωση ή ηλιοπροστασία (βλέπε 6.7.3.2.12). “Με ηλιοπροστασία” σημαίνει δεξαμενή με διάμετρο μεγαλύτερη από 1.5 m με ηλιοπροστασία (βλέπε 6.7.3.2.12). “Μονωμένη” σημαίνει δεξαμενή με διάμετρο μεγαλύτερη από 1.5 m με θερμική μόνωση (βλέπε 6.7.3.2.12). (Βλέπε ορισμό “Σχεδιασμός θερμοκρασίας αναφοράς”, στο 6.7.3.1).

^b Η λέξη “Κανονική” στη στήλη σχετικά με τις απαιτήσεις εκτόνωσης πίεσης υποδεικνύει ότι δεν απαιτείται εύθραυστος δίσκος όπως ορίζεται στην 6.7.3.7.3.

T50		ΟΔΗΓΙΑ ΦΟΡΗΤΗΣ ΔΕΞΑΜΕΝΗΣ (συνέχεια)				T50
<i>Αυτή η οδηγία φορητής δεξαμενής εφαρμόζεται σε υγροποιημένα αέρια που δεν βρίσκονται υπό ψύξη και σε χημικά υπό πίεση (Αριθμ. UN 3500, 3501, 3502, 3503, 3504 και 3505). Οι γενικές διατάξεις του τμήματος 4.2.2 και οι απαιτήσεις του τμήματος 6.7.3 πρέπει να ισχύουν.</i>						
Αριθ UN	Υγροποιημένα αέρια τα οποία δεν βρίσκονται υπό ψύξη	Μέγ. επιτρεπόμενη πίεση λειτουργίας (bar): Μικρή δεξαμενή, γυμνή, με ηλιοπροστασία, θερμικά μονωμένη, αντίστοιχα ^a	Ανοίγματα κάτω από το επίπεδο του υγρού	Απαιτήσεις για εκτόνωση πίεσης ^b (βλέπε 6.7.3.7)	Μέγιστος λόγος πλήρωσης	
1965	Μείγμα αέριου υδρογονάνθρακα, υγροποιημένο, ε.α.ο.	Βλέπε τον ορισμό MAWP στο 6.7.3.1	Επιτρέπονται	Κανονική	Βλέπε 4.2.2.7	
1969	Ισοβουτάνιο	8.5 7.5 7.0 7.0	Επιτρέπονται	Κανονική	0.49	
1973	Μείγμα Χλωροδιφθορομεθάνιου και χλωροπενταφθοροαιθάνιου με σταθερό σημείο βρασμού, με περίπου 49% χλωροδιφθορομεθάνιο (Ψυκτικό αέριο R 502)	28.3 25.3 22.8 20.3	Επιτρέπονται	Κανονική	1.05	
1974	Χλωροδιφθοροβρωμομεθάνιο (Ψυκτικό αέριο R 12B1)	7.4 7.0 7.0 7.0	Επιτρέπονται	Κανονική	1.61	
1976	Οκταφθοροκυκλοβουτάνιο (Ψυκτικό αέριο RC 318)	8.8 7.8 7.0 7.0	Επιτρέπονται	Κανονική	1.34	
1978	Προπάνιο	22.5 20.4 18.0 16.5	Επιτρέπονται	Κανονική	0.42	
1983	1-Χλωρο-2,2,2-τριφθοροαιθάνιο (Ψυκτικό αέριο R 133a)	7.0 7.0 7.0 7.0	Επιτρέπονται	Κανονική	1.18	
2035	1,1,1-Τριφθοροαιθάνιο (Ψυκτικό αέριο R 143a)	31.0 27.5 24.2 21.8	Επιτρέπονται	Κανονική	0.76	
2424	Οκταφθοροπροπάνιο (Ψυκτικό αέριο R 218)	23.1 20.8 18.6 16.6	Επιτρέπονται	Κανονική	1.07	
2517	1-Χλωρο-1,1-διφθοροαιθάνιο (Ψυκτικό αέριο R 142b)	8.9 7.8 7.0 7.0	Επιτρέπονται	Κανονική	0.99	

^a “Μικρή” σημαίνει δεξαμενή που έχει κέλυφος με διάμετρο 1.5 m ή μικρότερο. “Γυμνή” σημαίνει δεξαμενή που έχει κέλυφος με διάμετρο μεγαλύτερη από 1.5 m χωρίς θερμική μόνωση ή ηλιοπροστασία (βλέπε 6.7.3.2.12). “Με ηλιοπροστασία” σημαίνει δεξαμενή με διάμετρο μεγαλύτερη από 1.5 m με ηλιοπροστασία (βλέπε 6.7.3.2.12). “Μονωμένη” σημαίνει δεξαμενή με διάμετρο μεγαλύτερη από 1.5 m με θερμική μόνωση (βλέπε 6.7.3.2.12). (Βλέπε ορισμό “Σχεδιασμός θερμοκρασίας αναφοράς”, στο 6.7.3.1).

^b Η λέξη “Κανονική” στη στήλη σχετικά με τις απαιτήσεις εκτόνωσης πίεσης υποδεικνύει ότι δεν απαιτείται εύθραυστος δίσκος όπως ορίζεται στην 6.7.3.7.3.

T50 ΟΔΗΓΙΑ ΦΟΡΗΤΗΣ ΔΕΞΑΜΕΝΗΣ (συνέχεια) T50					
Αυτή η οδηγία φορητής δεξαμενής εφαρμόζεται σε υγροποιημένα αέρια που δεν βρίσκονται υπό ψύξη και σε χημικά υπό πίεση (Αριθμ. UN 3500, 3501, 3502, 3503, 3504 και 3505). Οι γενικές διατάξεις του τμήματος 4.2.2 και οι απαιτήσεις του τμήματος 6.7.3 πρέπει να ισχύουν.					
Αριθ UN	Υγροποιημένα αέρια τα οποία δεν βρίσκονται υπό ψύξη	Μέγ. επιτρεπόμενη πίεση λειτουργίας (bar): Μικρή δεξαμενή, γυμνή, με ηλιοπροστασία, θερμικά μονωμένη, αντίστοιχα ^a	Ανοίγματα κάτω από το επίπεδο του υγρού	Απαιτήσεις για εκτόνωση πίεσης ^b (βλέπε 6.7.3.7)	Μέγιστος λόγος πλήρωσης
2602	Αεζοτροπικό μείγμα διχλωροδιφθορομεθάνιου και 1,1-διφθοροαιθάνιου με περίπου 74% διχλωροδιφθορομεθάνιο (Ψυκτικό αέριο R 500)	20.0 18.0 16.0 14.5	Επιτρέπονται	Κανονική	1.01
3057	Τριφθοροακετυλοχλωρίδιο	14.6 12.9 11.3 9.9	Δεν επιτρέπονται	6.7.3.7.3	1.17
3070	Μείγμα αιθυλενοξειδίου και διχλωροδιφθορομεθάνιου με όχι περισσότερο από 12.5% αιθυλενοξειδίο	14.0 12.0 11.0 9.0	Επιτρέπονται	6.7.3.7.3	1.09
3153	Υπερφθορο (μεθυλ- βινυλ-αιθέρας)	14.3 13.4 11.2 10.2	Επιτρέπονται	Κανονική	1.14
3159	1,1,1,2-Τετραφθοροαιθάνιο (Ψυκτικό αέριο R 134a)	17.7 15.7 13.8 12.1	Επιτρέπονται	Κανονική	1.04
3161	Υγροποιημένο αέριο, εύφλεκτο, ε.α.ο.	Βλέπε τον ορισμό MAWP στο 6.7.3.1	Επιτρέπονται	Κανονική	Βλέπε 4.2.2.7
3163	Υγροποιημένο αέριο, ε.α.ο.	Βλέπε τον ορισμό MAWP στο 6.7.3.1	Επιτρέπονται	Κανονική	Βλέπε 4.2.2.7
3220	Πενταφθοροαιθάνιο (Ψυκτικό αέριο R 125)	34.4 30.8 27.5 24.5	Επιτρέπονται	Κανονική	0.87
3252	Διφθορομεθάνιο (Ψυκτικό αέριο R 32)	43.0 39.0 34.4 30.5	Επιτρέπονται	Κανονική	0.78

^a “Μικρή” σημαίνει δεξαμενή που έχει κέλυφος με διάμετρο 1.5 m ή μικρότερο. “Γυμνή” σημαίνει δεξαμενή που έχει κέλυφος με διάμετρο μεγαλύτερη από 1.5 m χωρίς θερμική μόνωση ή ηλιοπροστασία (βλέπε 6.7.3.2.12). “Με ηλιοπροστασία” σημαίνει δεξαμενή με διάμετρο μεγαλύτερη από 1.5 m με ηλιοπροστασία (βλέπε 6.7.3.2.12). “Μονωμένη” σημαίνει δεξαμενή με διάμετρο μεγαλύτερη από 1.5 m με θερμική μόνωση (βλέπε 6.7.3.2.12). (Βλέπε ορισμό “Σχεδιασμός θερμοκρασίας αναφοράς”, στο 6.7.3.1).

^b Η λέξη “Κανονική” στη στήλη σχετικά με τις απαιτήσεις εκτόνωσης πίεσης υποδεικνύει ότι δεν απαιτείται εύθραυστος δίσκος όπως ορίζεται στην 6.7.3.7.3.

T50 ΟΔΗΓΙΑ ΦΟΡΗΤΗΣ ΔΕΞΑΜΕΝΗΣ (συνέχεια) T50					
<i>Αυτή η οδηγία φορητής δεξαμενής εφαρμόζεται σε υγροποιημένα αέρια που δεν βρίσκονται υπό ψύξη και σε χημικά υπό πίεση (Αριθμ. UN 3500, 3501, 3502, 3503, 3504 και 3505). Οι γενικές διατάξεις του τμήματος 4.2.2 και οι απαιτήσεις του τμήματος 6.7.3 πρέπει να ισχύουν.</i>					
Αριθ UN	Υγροποιημένα αέρια τα οποία δεν βρίσκονται υπό ψύξη	Μέγ. επιτρεπόμενη πίεση λειτουργίας (bar): Μικρή δεξαμενή, γυμνή, με ηλιοπροστασία, θερμικά μονωμένη, αντίστοιχα ^a	Ανοίγματα κάτω από το επίπεδο του υγρού	Απαιτήσεις για εκτόνωση πίεσης ^b (βλέπε 6.7.3.7)	Μέγιστος λόγος πλήρωσης
3296	Επταφθοροπροπάνιο (Ψυκτικό αέριο R 227)	16.0 14.0 12.5 11.0	Επιτρέπονται	Κανονική	1.20
3297	Μείγμα αιθυλενοξειδίου και χλωροτετραφθοροαιθάνιου, με όχι περισσότερο από 8.8% αιθυλενοξείδιο	8.1 7.0 7.0 7.0	Επιτρέπονται	Κανονική	1.16
3298	Μείγμα αιθυλενοξειδίου και πενταφθοροαιθάνιου, με όχι περισσότερο από 7.9% αιθυλενο- ξείδιο	25.9 23.4 20.9 18.6	Επιτρέπονται	Κανονική	1.02
3299	Μείγμα αιθυλενοξειδίου και τετραφθοροαιθάνιου, με όχι περισσότερο από 5.6% αιθυλενοξείδιο	16.7 14.7 12.9 11.2	Επιτρέπονται	Κανονική	1.03
3318	Διάλυμα αμμωνίας, σχετικής πυκνότητας μικρότερης από 0.880 στους 15 °C σε νερό, με περισσότερο από 50% αμμωνία	Βλέπε τον ορισμό MAWP στο 6.7.3.1	Επιτρέπονται	Βλέπε 6.7.3.7.3	Βλέπε 4.2.2.7
3337	Ψυκτικό αέριο R 404A	31.6 28.3 25.3 22.5	Επιτρέπονται	Κανονική	0.84
3338	Ψυκτικό αέριο R 407A	31.3 28.1 25.1 22.4	Επιτρέπονται	Κανονική	0.95
3339	Ψυκτικό αέριο R 407B	33.0 29.6 26.5 23.6	Επιτρέπονται	Κανονική	0.95
3340	Ψυκτικό αέριο R 407C	29.9 26.8 23.9 21.3	Επιτρέπονται	Κανονική	0.95

^a “Μικρή” σημαίνει δεξαμενή που έχει κέλυφος με διάμετρο 1.5 m ή μικρότερο. “Γυμνή” σημαίνει δεξαμενή που έχει κέλυφος με διάμετρο μεγαλύτερη από 1.5 m χωρίς θερμική μόνωση ή ηλιοπροστασία (βλέπε 6.7.3.2.12). “Με ηλιοπροστασία” σημαίνει δεξαμενή με διάμετρο μεγαλύτερη από 1.5 m με ηλιοπροστασία (βλέπε 6.7.3.2.12). “Μονωμένη” σημαίνει δεξαμενή με διάμετρο μεγαλύτερη από 1.5 m με θερμική μόνωση (βλέπε 6.7.3.2.12). (Βλέπε ορισμό “Σχεδιασμός θερμοκρασίας αναφοράς”, στο 6.7.3.1).

^b Η λέξη “Κανονική” στη στήλη σχετικά με τις απαιτήσεις εκτόνωσης πίεσης υποδεικνύει ότι δεν απαιτείται εύθραυστος δίσκος όπως ορίζεται στην 6.7.3.7.3.

T50 ΟΔΗΓΙΑ ΦΟΡΗΤΗΣ ΔΕΞΑΜΕΝΗΣ (συνέχεια) T50					
Αυτή η οδηγία φορητής δεξαμενής εφαρμόζεται σε υγροποιημένα αέρια που δεν βρίσκονται υπό ψύξη και σε χημικά υπό πίεση (Αριθμ. UN 3500, 3501, 3502, 3503, 3504 και 3505). Οι γενικές διατάξεις του τμήματος 4.2.2 και οι απαιτήσεις του τμήματος 6.7.3 πρέπει να ισχύουν.					
Αριθμ UN	Υγροποιημένα αέρια τα οποία δεν βρίσκονται υπό ψύξη	Μέγ. επιτρεπόμενη πίεση λειτουργίας (bar): Μικρή δεξαμενή, γυμνή, με ηλιοπροστασία, θερμικά μονωμένη, αντίστοιχα ^a	Ανοίγματα κάτω από το επίπεδο του υγρού	Απαιτήσεις για εκτόνωση πίεσης ^b (βλέπε 6.7.3.7)	Μέγιστος λόγος πλήρωσης
3500	Χημική ουσία υπό πίεση, ε.α.ο.	Βλέπε ορισμό MAWP στο 6.7.3.1	Επιτρέπονται	Βλέπε 6.7.3.7.3	TP4 ^c
3501	Χημική ουσία υπό πίεση, εύφλεκτη, ε.α.ο.	Βλέπε ορισμό MAWP στο 6.7.3.1	Επιτρέπονται	Βλέπε 6.7.3.7.3	TP4 ^c
3502	Χημική ουσία υπό πίεση, τοξική, ε.α.ο.	Βλέπε ορισμό MAWP στο 6.7.3.1	Επιτρέπονται	Βλέπε 6.7.3.7.3	TP4 ^c
3503	Χημική ουσία υπό πίεση, διαβρωτική, ε.α.ο.	Βλέπε ορισμό MAWP στο 6.7.3.1	Επιτρέπονται	Βλέπε 6.7.3.7.3	TP4 ^c
3504	Χημική ουσία υπό πίεση, εύφλεκτη, τοξική, ε.α.ο.	Βλέπε ορισμό MAWP στο 6.7.3.1	Επιτρέπονται	Βλέπε 6.7.3.7.3	TP4 ^c
3505	Χημική ουσία υπό πίεση, εύφλεκτη, διαβρωτική, ε.α.ο.	Βλέπε ορισμό MAWP στο 6.7.3.1	Επιτρέπονται	Βλέπε 6.7.3.7.3	TP4 ^c

^a “Μικρή” σημαίνει δεξαμενή που έχει κέλυφος με διάμετρο 1.5 m ή μικρότερο. “Γυμνή” σημαίνει δεξαμενή που έχει κέλυφος με διάμετρο μεγαλύτερη από 1.5 m χωρίς θερμική μόνωση ή ηλιοπροστασία (βλέπε 6.7.3.2.12). “Με ηλιοπροστασία” σημαίνει δεξαμενή με διάμετρο μεγαλύτερη από 1.5 m με ηλιοπροστασία (βλέπε 6.7.3.2.12). “Μονωμένη” σημαίνει δεξαμενή με διάμετρο μεγαλύτερη από 1.5 m με θερμική μόνωση (βλέπε 6.7.3.2.12). (Βλέπε ορισμό “Σχεδιασμός θερμοκρασίας αναφοράς”, στο 6.7.3.1).

^b Η λέξη “Κανονική” στη στήλη σχετικά με τις απαιτήσεις εκτόνωσης πίεσης υποδεικνύει ότι δεν απαιτείται εύθραυστος δίσκος όπως ορίζεται στην 6.7.3.7.3.

^c Για τους αριθμ. UN 3500, 3501, 3502, 3504 και 3505, ο βαθμός πλήρωσης πρέπει να λαμβάνεται υπόψη αντί του μέγιστου λόγου πλήρωσης.

Τ75	ΟΔΗΓΙΑ ΦΟΡΗΤΗΣ ΔΕΞΑΜΕΝΗΣ	Τ75
<i>Αυτή η οδηγία εφαρμόζεται στα υγροποιημένα αέρια υπό ψύξη. Οι γενικές διατάξεις του τμήματος 4.2.3 και οι απαιτήσεις του τμήματος 6.7.4 πρέπει να ισχύουν.</i>		

4.2.5.3 *Ειδικές διατάξεις για φορητές δεξαμενές*

Οι ειδικές διατάξεις που εφαρμόζονται για φορητές δεξαμενές καταχωρούνται για ορισμένες ουσίες για να υποδείξουν διατάξεις οι οποίες είναι επιπλέον ή αντί εκείνων που δίνονται από τις οδηγίες μεταφοράς για φορητές δεξαμενές ή τις απαιτήσεις του Κεφαλαίου 6.7. Οι ειδικές διατάξεις για φορητές δεξαμενές ταυτοποιούνται από έναν αλφαριθμητικό κωδικό που αρχίζει με τα γράμματα "TP" (από το αγγλικό Tank Provision) και καταχωρούνται για συγκεκριμένες ουσίες στη Στήλη (11) του Πίνακα Α του Κεφαλαίου 3.2. Παρακάτω είναι ένας κατάλογος των ειδικών διατάξεων για φορητές δεξαμενές :

TP1 Ο βαθμός πλήρωσης που καθορίζεται στο 4.2.1.9.2 δεν πρέπει να υπερβαίνεται :

$$(Degree\ of\ filling = \frac{97}{1 + \alpha (tr - tf)})$$

TP2 Ο βαθμός πλήρωσης που καθορίζεται στο 4.2.1.9.3 δεν πρέπει να υπερβαίνεται :

$$(Degree\ of\ filling = \frac{95}{1 + \alpha (tr - tf)})$$

TP3 Ο μέγιστος βαθμός πλήρωσης (επί της %) για στερεά που μεταφέρονται σε θερμοκρασίες μεγαλύτερες από το σημείο τήξης τους και για υγρά που μεταφέρονται σε συνθήκες αυξημένης θερμοκρασίας ο βαθμός πλήρωσης πρέπει να καθορίζεται στην 4.2.1.9.5 :

$$(Degree\ of\ filling = 95 \frac{dr}{df})$$

TP4 Ο βαθμός πλήρωσης δεν πρέπει να υπερβαίνει το 90% ή, εναλλακτικά, οποιαδήποτε άλλη τιμή που εγκρίνεται από την αρμόδια αρχή (βλέπε 4.2.1.16.2).

TP5 Ο βαθμός πλήρωσης που υποδεικνύεται στο 4.2.3.6 θα πρέπει να πληρούται.

TP6 Για την αποφυγή διάρρηξης της δεξαμενής σε οποιαδήποτε περίπτωση, συμπεριλαμβανομένης της εγκόλπωσης φωτιάς, πρέπει να είναι εφοδιασμένη με συσκευές εκτόνωσης πίεσης οι οποίες να είναι επαρκείς σε σχέση με τη χωρητικότητα της δεξαμενής και τη φύση της ουσίας που μεταφέρεται. Η συσκευή πρέπει επίσης να είναι συμβατή με την ουσία.

TP7 Ο αέρας πρέπει να αποβάλλεται από τη φάση ατμών με άζωτο ή άλλο μέσον.

TP8 Η πίεση δοκιμής μπορεί να μειωθεί στο 1.5 bar όταν το σημείο ανάφλεξης των ουσιών που μεταφέρονται είναι μεγαλύτερο από 0 °C.

TP9 Μια ουσία αυτής της περιγραφής μπορεί να μεταφέρεται σε φορητή δεξαμενή μόνο με την έγκριση της αρμόδιας αρχής.

TP10 Απαιτείται επένδυση από μολυβδό, με πάχος όχι μικρότερο από 5 mm, η οποία πρέπει να ελέγχεται κάθε χρόνο, ή κάποιο άλλο κατάλληλο υλικό επένδυσης εγκεκριμένο από την αρμόδια αρχή.

TP12 *(Διαγραφή)*

TP13 *(Δεσμευμένο)*

- TP16 Η δεξαμενή πρέπει να είναι προσαρμοσμένη με ειδική συσκευή για την αποφυγή υποπίεσης και υπερπίεσης κατά τη διάρκεια τη μεταφοράς υπό κανονικές συνθήκες. Αυτή η συσκευή πρέπει να είναι εγκεκριμένη από την αρμόδια αρχή.
- Οι απαιτήσεις εκτόνωσης πίεσης είναι όπως αναφέρονται στην 6.7.2.8.3 για την αποφυγή κρυστάλλωσης του προϊόντος στη βαλβίδα εκτόνωσης πίεσης.
- TP17 Μόνο ανόργανα μη-εύφλεκτα υλικά πρέπει να χρησιμοποιούνται για την θερμική μόνωση της δεξαμενής.
- TP18 Η θερμοκρασία πρέπει να διατηρείται μεταξύ 18 °C και 40 °C. Οι φορητές δεξαμενές που περιέχουν στερεοποιημένο μεθακρυλικό οξύ δεν πρέπει να αναθερμαίνονται κατά τη διάρκεια της μεταφοράς.
- TP19 Το υπολογιζόμενο πάχος του κελύφους πλαισίου πρέπει να αυξάνεται κατά 3 mm. Το πάχος του τοιχώματος του κελύφους πρέπει να επαληθεύεται μέσω υπερήχων στο ενδιάμεσο διάστημα μεταξύ των περιοδικών ελέγχων της υδραυλικής πίεσης.
- TP20 Αυτή η ουσία πρέπει να μεταφέρεται μόνο σε θερμικά μονωμένες δεξαμενές υπό περίβλημα αζώτου.
- TP21 Το πάχος του κελύφους δεν πρέπει να είναι μικρότερο από 8 mm. Οι δεξαμενές πρέπει να έχουν υποβληθεί σε δοκιμή υδραυλικής πίεσης και εσωτερικά επιθεωρημένες κατά διαστήματα που δεν υπερβαίνουν τα 2.5 χρόνια.
- TP22 Το λιπαντικό για συνδέσμους ή άλλες συσκευές πρέπει να είναι συμβατό με το οξυγόνο.
- TP23 Μεταφορά επιτρέπεται υπό ειδικές συνθήκες που καθορίζονται από τις αρμόδιες αρχές.
- TP24 Η φορητή δεξαμενή μπορεί να είναι προσαρμοσμένη με συσκευή τοποθετημένη υπό συνθήκες μέγιστης πλήρωσης στη αέρια φάση του κελύφους προς αποφυγή δημιουργίας υπερπίεσης λόγω της αργής διάσπασης της μεταφερόμενης ουσίας. Αυτή η συσκευή πρέπει επίσης να εμποδίζει τη μη αποδεκτή ποσότητα διαρροής του υγρού σε περίπτωση ανατροπής ή εισόδου ξένου σώματος μέσα στη δεξαμενή. Αυτή η συσκευή πρέπει να είναι εγκεκριμένη από την αρμόδια αρχή ή τον εξουσιοδοτημένο φορέα της.
- TP25 Τριοξειδίο του θείου καθαρό κατά 99.95% ή με μεγαλύτερη καθαρότητα μπορεί να μεταφέρεται σε δεξαμενές χωρίς αναστολέα εφόσον διατηρείται σε θερμοκρασία ίση με ή μεγαλύτερη από 32.5 °C.
- TP26 Όταν μεταφέρεται υπό συνθήκες θέρμανσης, η συσκευή θέρμανσης πρέπει να προσαρμόζεται έξω από το κέλυφος. Για τον αριθμ. UN 3176 αυτή η απαίτηση ισχύει μόνο όταν η ουσία αντιδρά επικίνδυνα με το νερό.
- TP27 Μια φορητή δεξαμενή με ελάχιστη πίεση δοκιμής 4 bar μπορεί να χρησιμοποιηθεί, εάν αποδεικνύεται ότι η πίεση δοκιμής μικρότερη ή ίση με 4 bar είναι αποδεκτή σύμφωνα με τον ορισμό της πίεσης ελέγχου στο 6.7.2.1.
- TP28 Μια φορητή δεξαμενή με ελάχιστη πίεση δοκιμής 2.65 bar μπορεί να χρησιμοποιηθεί εάν αποδεικνύεται ότι η πίεση δοκιμής μικρότερη ή ίση με 2.65 bar είναι αποδεκτή σύμφωνα με τον ορισμό της πίεσης δοκιμής στο 6.7.2.1.

- TP29 Μια φορητή δεξαμενή με ελάχιστη πίεση δοκιμής 1.5 bar μπορεί να χρησιμοποιηθεί εάν αποδεικνύεται ότι πίεση δοκιμής μικρότερη ή ίση με 1.5 bar είναι αποδεκτή σύμφωνα με τον ορισμό της πίεσης δοκιμής στο 6.7.2.1.
- TP30 Η ουσία αυτή θα μεταφέρεται σε θερμικά μονωμένες δεξαμενές.
- TP31 Η ουσία αυτή θα μεταφέρεται σε δεξαμενές μόνο σε στερεά κατάσταση.
- TP32 Για τους αριθμ. UN 0331, 0332 και 3375, μπορούν να χρησιμοποιούνται φορητές δεξαμενές υπό την προϋπόθεση ότι υπόκεινται στις ακόλουθες συνθήκες :
- (a) Για να αποφεύγεται άσκοπος περιορισμός, κάθε φορητή δεξαμενή κατασκευασμένη από μέταλλο θα προσαρμόζεται με συσκευή εκτόνωσης πίεσης η οποία μπορεί να είναι τύπου με ελατήριο και με ένα εύθραστο δίσκο ή με εύτηκτο στοιχείο. Ανάλογα με την περίπτωση η πίεση εκτόνωσης ή έκρηξης δεν πρέπει να είναι μεγαλύτερη από 2.65 bar για φορητές δεξαμενές με πιέσεις δοκιμής μεγαλύτερες από 4 bar.
 - (b) Η καταλληλότητα για μεταφορά σε δεξαμενές θα πρέπει να αποδεικνύεται. Μία μέθοδος για την εκτίμηση της καταλληλότητας αυτής είναι η δοκιμή 8 (d) στις Σειρές Δοκιμών 8 (βλέπε Εγχειρίδιο Δοκιμών και Κριτηρίων, Μέρος 1, Υπο-τμήμα 18.7).
 - (c) Ουσίες δεν επιτρέπεται να παραμένουν στη φορητή δεξαμενή για οποιαδήποτε περίοδο η οποία θα μπορούσε να έχει σαν αποτέλεσμα την πήξη τους. Κατάλληλα μέτρα θα πρέπει να ληφθούν για την αποφυγή συσσώρευσης και επίθεσης ουσιών στη δεξαμενή (π.χ. καθάρισμα κ.λπ.)
- TP33 Η οδηγία μεταφοράς φορητής δεξαμενής που καταχωρείται για την ουσία αυτή ισχύει για κοκκώδη και κονιοποιημένα στερεά και για στερεά τα οποία είναι φορτισμένα και αποφορτισμένα σε θερμοκρασίες μεγαλύτερες από το σημείο τήξης τους και τα οποία ψύχονται και μεταφέρονται ως στερεή μάζα. Για στερεά τα οποία μεταφέρονται σε θερμοκρασίες μεγαλύτερες από το σημείο τήξης τους, βλέπε 4.2.1.19.
- TP34 Οι φορητές δεξαμενές δεν χρειάζεται να υπόκεινται στη δοκιμή κρούσης της 6.7.4.14.1 αν οι δεξαμενές φέρουν σήμανση “ΟΧΙ ΓΙΑ ΣΙΔΗΡΟΔΡΟΜΙΚΗ ΜΕΤΑΦΟΡΑ” στην πινακίδα που καθορίζεται στην 6.7.4.15.1 και γράμματα ύψους τουλάχιστον 10 cm και στις δύο πλευρές του εξωτερικού μανδύα.
- TP35 Η οδηγία μεταφοράς T14 για φορητή δεξαμενή που περιγράφεται στη ADR εφαρμόσιμη μέχρι 31 Δεκεμβρίου 2008 μπορεί να συνεχίσει να εφαρμόζεται μέχρι 31 Δεκεμβρίου 2014.
- TP36 Στις φορητές δεξαμενές μπορούν να χρησιμοποιούνται εύτηκτα στοιχεία στο χώρο ατμών.
- TP37 Η οδηγία μεταφοράς περί φορητών δεξαμενών T14 μπορεί να συνεχίσει να εφαρμόζεται έως την 31^η Δεκεμβρίου 2016 με εξαίρεση ότι έως αυτή την ημερομηνία :
- (a) Για τους αριθμ. UN 1810, 2474 και 2668, μπορεί να εφαρμόζεται η T7,
 - (b) Για το αριθμ. UN 2486, μπορεί να εφαρμόζεται η T8, και
 - (d) Για το αριθμ. UN 1838, μπορεί να εφαρμόζεται η T10.

- TP38 Η Οδηγία για φορητές δεξαμενές T9 που καθορίζεται στην ADR εφαρμόσιμη έως 31 Δεκεμβρίου 2012 μπορεί να συνεχίσει να εφαρμόζεται έως 31 Δεκεμβρίου 2018.
- TP39 Η Οδηγία για φορητές δεξαμενές T4 που καθορίζεται στην ADR εφαρμόσιμη έως 31 Δεκεμβρίου 2012 μπορεί να συνεχίσει να εφαρμόζεται έως 31 Δεκεμβρίου 2018.
- TP40 Οι φορητές δεξαμενές δεν πρέπει να μεταφέρονται όταν είναι συνδεδεμένες με εξοπλισμό ψεκασμού (spray).

ΚΕΦΑΛΑΙΟ 4.3

**ΧΡΗΣΗ ΣΤΑΘΕΡΩΝ ΔΕΞΑΜΕΝΩΝ (ΒΥΤΙΟΦΟΡΩΝ ΟΧΗΜΑΤΩΝ),
ΑΠΟΣΠΩΜΕΝΩΝ ΔΕΞΑΜΕΝΩΝ, ΕΜΠΟΡΕΥΜΑΤΟΚΙΒΩΤΙΩΝ-ΔΕΞΑΜΕΝΩΝ ΚΑΙ
ΔΕΞΑΜΕΝΩΝ ΣΕ ΚΙΝΗΤΑ ΑΜΑΞΩΜΑΤΑ ΜΕ ΠΛΑΙΣΙΑ ΚΑΤΑΣΚΕΥΑΣΜΕΝΑ ΑΠΟ
ΜΕΤΑΛΛΙΚΟ ΥΛΙΚΟ, ΚΑΙ ΟΧΗΜΑΤΩΝ ΜΕΤΑΦΟΡΑΣ ΣΥΣΤΟΙΧΙΑΣ ΔΟΧΕΙΩΝ ΚΑΙ
ΕΜΠΟΡΕΥΜΑΤΟΚΙΒΩΤΙΩΝ ΑΕΡΙΩΝ ΠΟΛΛΑΠΛΩΝ ΣΤΟΙΧΕΙΩΝ (MEGCs)**

ΣΗΜΕΙΩΣΗ: Για φορητές δεξαμενές και εμπορευματοκιβώτια αερίων πολλαπλών στοιχείων (MEGCs) βλέπε Κεφάλαιο 4.2, για δεξαμενές από πλαστικό ενισχυμένο με ίνες, βλέπε Κεφάλαιο 4.4, για δεξαμενές αποβλήτων που λειτουργούν με κενό, βλέπε Κεφάλαιο 4.5.

4.3.1 Σκοπός

4.3.1.1 Διατάξεις οι οποίες καταλαμβάνουν όλο το πλάτος της σελίδας ισχύουν τόσο για σταθερές δεξαμενές [οχήματα-δεξαμενές (βυτιοφόρα)], αποσπώμενες δεξαμενές και οχήματα μεταφοράς συστοιχίας δοχείων, όσο και για εμπορευματοκιβώτια-δεξαμενές, δεξαμενές σε κινητά αμαξώματα και MEGCs. Διατάξεις που περιέχονται σε μία μόνη στήλη ισχύουν μόνο για :

- σταθερές δεξαμενές (βυτιοφόρα οχήματα), αποσπώμενες δεξαμενές και οχήματα μεταφοράς συστοιχίας δοχείων (αριστερή στήλη),
- εμπορευματοκιβώτια-δεξαμενές, δεξαμενές σε κινητά αμαξώματα και MEGCs (δεξιά στήλη).

4.3.1.2 Αυτές οι διατάξεις ισχύουν για :

σταθερές δεξαμενές (βυτιοφόρα οχήματα),
αποσπώμενες δεξαμενές και οχήματα
μεταφοράς συστοιχίας δοχείων

Εμπορευματοκιβώτια-δεξαμενές, δεξαμενές
σε κινητά αμαξώματα και MEGCs

που χρησιμοποιούνται για τη μεταφορά αεριοδών, υγρών, κονιοδών ή κοκκώδων ουσιών.

4.3.1.3 Στο τμήμα 4.3.2 αναφέρονται οι διατάξεις που ισχύουν για σταθερές δεξαμενές (βυτιοφόρα οχήματα), αποσπώμενες δεξαμενές, εμπορευματοκιβώτια-δεξαμενές και δεξαμενές σε κινητά αμαξώματα, που προορίζονται για τη μεταφορά ουσιών όλων των Κλάσεων, καθώς επίσης για οχήματα μεταφοράς συστοιχίας δοχείων και MEGCs που προορίζονται για τη μεταφορά αερίων της Κλάσης 2. Τα τμήματα 4.3.3 και 4.3.4 περιέχουν ειδικές διατάξεις επιπλέον ή προς τροποποίηση των διατάξεων του τμήματος 4.3.2.

4.3.1.4 Για τις απαιτήσεις που αφορούν την κατασκευή, τον εξοπλισμό, τον τύπο έγκρισης, τους ελέγχους και τις σημάνσεις, βλέπε Κεφάλαιο 6.8.

4.3.1.5 Για μεταβατικά μέτρα που αφορούν την εφαρμογή αυτού του Κεφαλαίου, βλέπε :

1.6.3

| 1.6.4

4.3.2 Διατάξεις που ισχύουν για όλες τις Κλάσεις**4.3.2.1 Χρήση**

4.3.2.1.1 Μια ουσία που υπόκειται στην ADR μπορεί να μεταφέρεται σε σταθερές δεξαμενές (βυτιοφόρα οχήματα), αποσπώμενες δεξαμενές, οχήματα μεταφοράς συστοιχίας δοχείων, εμπορευματοκιβώτια-δεξαμενές, δεξαμενές σε κινητά αμαξώματα και MEGCs μόνο όταν γίνεται πρόβλεψη για κωδικό δεξαμενής σύμφωνα με τις 4.3.3.1.1 και 4.3.4.1.1 στη Στήλη (12) του Πίνακα Α στο Κεφάλαιο 3.2.

4.3.2.1.2 Ο απαιτούμενος τύπος δεξαμενής, οχήματος μεταφοράς συστοιχίας δοχείων και MEGC δίνεται σε μορφή κωδικού στη Στήλη (12) του Πίνακα Α στο Κεφάλαιο 3.2. Οι επεξηγήσεις για την ανάγνωση των τεσσάρων μερών του κωδικού δίνονται στο 4.3.3.1.1 (όταν η ουσία που πρόκειται να μεταφερθεί ανήκει στην κλάση 2) και στο 4.3.4.1.1 (όταν η ουσία που πρόκειται να μεταφερθεί ανήκει στις κλάσεις 1 και 3 έως 9)¹

4.3.2.1.3 Ο απαιτούμενος τύπος σύμφωνα με την 4.3.2.1.2 αντιστοιχεί στις ελάχιστης αυστηρότητας απαιτήσεις κατασκευής οι οποίες είναι αποδεκτές για τη συγκεκριμένη επικίνδυνη ουσία εκτός εάν καθορίζεται αλλιώς σ' αυτό το Κεφάλαιο ή στο Κεφάλαιο 6.8. Είναι πιθανόν να χρησιμοποιηθούν δεξαμενές που αντιστοιχούν σε κωδικούς που καθορίζουν υψηλότερη ελάχιστη υπολογιζόμενη πίεση, ή μεγαλύτερης αυστηρότητας απαιτήσεις για τα ανοίγματα πλήρωσης ή εκκένωσης ή για τις βαλβίδες/συσκευές ασφαλείας (βλέπε 4.3.3.1.1 για την Κλάση 2 και 4.3.4.1.1 για Κλάσεις 3 έως 9).

4.3.2.1.4 Για ορισμένες ουσίες, οι δεξαμενές, τα οχήματα μεταφοράς συστοιχίας δοχείων ή τα MEGCs υπόκεινται σε συμπληρωματικές διατάξεις οι οποίες περιλαμβάνονται ως ειδικές διατάξεις στη Στήλη (13) του Πίνακα Α στο Κεφάλαιο 3.2.

4.3.2.1.5 Οι δεξαμενές, τα οχήματα μεταφοράς συστοιχίας δοχείων και τα MEGCs δεν πρέπει να γεμίζονται με επικίνδυνες ουσίες διαφορετικές από εκείνες που έχουν εγκριθεί για μεταφορά σύμφωνα με την 6.8.2.3.1 και οι οποίες, σε επαφή με τα υλικά του κελύφους, τα παρεμβύσματα, τον εξοπλισμό και τις προστατευτικές επενδύσεις, δεν είναι επιρρεπείς στο να αντιδράσουν επικίνδυνα με αυτά (βλέπε "επικίνδυνη αντίδραση" στο 1.2.1), και να σχηματίσουν επικίνδυνα προϊόντα ή εξασθενίσουν σημαντικά αυτά τα υλικά².

4.3.2.1.6 Τα τρόφιμα μπορούν να μεταφέρονται σε δεξαμενές που χρησιμοποιούνται για επικίνδυνες ουσίες μόνο αν έχουν ληφθεί τα απαραίτητα μέτρα για την αποφυγή οποιασδήποτε βλάβης της δημόσιας υγείας.

4.3.2.1.7 Το αρχείο της δεξαμενής θα διατηρείται από τον ιδιοκτήτη ή τον χειριστή που πρέπει να πρέπει να είναι ικανοί να παρέχουν αυτή την τεκμηρίωση όταν ζητείται από την αρμόδια αρχή. Το αρχείο της δεξαμενής διατηρείται για όλο το χρόνο ζωής της δεξαμενής και για 15 μήνες μετά αφού η δεξαμενή έχει τεθεί εκτός λειτουργίας.

Στην περίπτωση που κατά το χρόνο ζωής της δεξαμενής συμβεί αλλαγή του ιδιοκτήτη ή του χειριστή, το αρχείο θα πρέπει να μεταφέρεται στον νέο ιδιοκτήτη ή χειριστή.

Αντίγραφα του αρχείου της δεξαμενής ή όλων των απαραίτητων εγγράφων θα παρέχονται στους ειδικούς για τις δοκιμές, την επιθεώρηση και τους ελέγχους των δεξαμενών σύμφωνα με την 6.8.2.4.5 ή 6.8.3.4.16, στην περίπτωση περιοδικών ελέγχων ή έκτακτων ελέγχων κατ'εξάίρεση.

¹ Εξάιρεση γίνεται για τις δεξαμενές που προορίζονται για τη μεταφορά ουσιών των κλάσεων 1, 5.2 ή 7 (βλέπε 4.3.4.1.3)

² Μπορεί να είναι απαραίτητο να ζητηθεί η συμβουλή του κατασκευαστή της ουσίας και της αρμόδιας αρχής σχετικά με τη συμβατότητα της ουσίας με τα υλικά της δεξαμενής, του οχήματος μεταφοράς συστοιχίας δοχείων ή του MEGC..

4.3.2.2 Βαθμός πλήρωσης

4.3.2.2.1 Οι παρακάτω βαθμοί πλήρωσης δεν πρέπει να υπερβαίνουν σε δεξαμενές που προορίζονται για τη μεταφορά υγρών σε θερμοκρασία περιβάλλοντος:

- (a) για εύφλεκτες ουσίες χωρίς επιπλέον κινδύνους (π.χ. τοξικότητα ή διαβρωτικότητα), που φορτώνονται σε δεξαμενές με αναπνευστική συσκευή ή με βαλβίδες ασφαλείας (ακόμα κι όπου προτάσσεται δίσκος διάρρηξης) :

$$\text{degree of filling} = \frac{100}{1 + \alpha (50 - t_F)} \% \text{ of capacity}$$

- (b) για τοξικές ή διαβρωτικές ουσίες (είτε εύφλεκτες είτε όχι) που φορτώνονται σε δεξαμενές με αναπνευστική συσκευή ή με βαλβίδες ασφαλείας (ακόμα κι όπου προτάσσεται δίσκος διάρρηξης) :

$$\text{degree of filling} = \frac{98}{1 + \alpha (50 - t_F)} \% \text{ of capacity}$$

- (c) για εύφλεκτες ουσίες και για ελαφρώς τοξικές ή διαβρωτικές ουσίες (είτε εύφλεκτες είτε όχι) που φορτώνονται σε ερμητικά κλειστές δεξαμενές χωρίς συσκευή ασφαλείας :

$$\text{degree of filling} = \frac{97}{1 + \alpha (50 - t_F)} \% \text{ of capacity}$$

- (d) για εξαιρετικά τοξικές, τοξικές, εξαιρετικά διαβρωτικές ή διαβρωτικές ουσίες (είτε εύφλεκτες είτε όχι) που φορτώνονται σε ερμητικά κλειστές δεξαμενές χωρίς συσκευή ασφαλείας :

$$\text{degree of filling} = \frac{95}{1 + \alpha (50 - t_F)} \% \text{ of capacity}$$

4.3.2.2.2 Σ' αυτούς του τύπους, α είναι ο μέσος συντελεστής κυβικής διαστολής του υγρού μεταξύ 15 °C και 50 °C, δηλ. για μέγιστη διακύμανση θερμοκρασίας των 35 °C.

α υπολογίζεται από τον τύπο :

$$\alpha = \frac{d_{15} - d_{50}}{35d_{50}}$$

όπου d_{15} και d_{50} είναι οι σχετικές πυκνότητες του υγρού στους 15 °C και 50 °C αντίστοιχα. και t_F είναι η μέση θερμοκρασία του υγρού κατά τη διάρκεια της πλήρωσης.

4.3.2.2.3 Οι διατάξεις της 4.3.2.2.1 από (a) έως (d) παραπάνω δεν εφαρμόζονται σε δεξαμενές των οποίων τα περιεχόμενα, διατηρούνται σε θερμοκρασία πάνω από 50 °C με τη χρήση συσκευής θέρμανσης κατά τη διάρκεια της μεταφοράς. Σ' αυτήν την περίπτωση ο βαθμός πλήρωσης στην αρχή πρέπει να είναι τέτοιος, και η θερμοκρασία να είναι έτσι ρυθμισμένη, ώστε η δεξαμενή να μην είναι γεμάτη περισσότερο από 95% της χωρητικότητάς της και να μην υπερβαίνεται η θερμοκρασία πλήρωσης, σε οποιαδήποτε χρονική στιγμή κατά τη διάρκεια της μεταφοράς.

- 4.3.2.2.4 Κελύφη που προορίζονται για τη μεταφορά ουσιών σε υγρή κατάσταση ή υγροποιημένων αερίων ή υγροποιημένων αερίων υπό ψύξη, τα οποία δεν διαιρούνται με χωρίσματα ή αντιπαφλαστικά σε τμήματα χωρητικότητας όχι μεγαλύτερης των 7 500 λίτρων, πρέπει να πληρούνται όχι λιγότερο από 80% ή όχι περισσότερο από 20% της χωρητικότητάς τους.

Αυτή η διάταξη δεν έχει εφαρμογή στα :

- υγρά των οποίων το κινηματικό ιξώδες στους 20 °C είναι τουλάχιστον 2 680 mm²/s
- λιωμένα υλικά των οποίων το κινηματικό ιξώδες στη θερμοκρασία πλήρωσης είναι τουλάχιστον 2 680 mm²/s
- UN 1963 ΗΛΙΟ, ΥΠΟ ΨΥΞΗ ΥΓΡΟ και UN 1966 ΥΔΡΟΓΟΝΟ, ΥΠΟ ΨΥΞΗ, ΥΓΡΟ.

4.3.2.3 Λειτουργία

- 4.3.2.3.1 Το πάχος των τοιχωμάτων του κελύφους πρέπει, καθ' όλη τη χρήση του, να είναι μεγαλύτερο ή ίσο το ελάχιστο όριο που καθορίζεται στις:

6.8.2.1.17 έως 6.8.2.1.21 | 6.8.2.1.17 έως 6.8.1.20

4.3.2.3.2

Κατά τη διάρκεια της μεταφοράς τα εμπορευματοκιβώτια-δεξαμενές/MEGCs πρέπει να φορτώνονται στο φέρον όχημα με τέτοιο τρόπο ώστε να είναι επαρκώς προστατευμένα διαμέσου εξαρτημάτων του φέροντος οχήματος ή του ιδίου εμπορευματοκιβωτίου-δεξαμενής/MEGC σε πλάγια και μετωπική σύγκρουση και ανατροπή³. Εάν τα εμπορευματοκιβώτια-δεξαμενές/MEGCs, συμπεριλαμβανομένου του εξοπλισμού συντήρησης, είναι έτσι κατασκευασμένα ώστε να αντέχουν σε σύγκρουση ή ανατροπή δεν απαιτείται να είναι προστατευμένα με αυτόν τον τρόπο.

- 4.3.2.3.3 Κατά τη διάρκεια της πλήρωσης και εκκένωσης των δεξαμενών, των οχημάτων με συστοιχίες και των MEGCs, πρέπει να λαμβάνονται κατάλληλα μέτρα για την αποφυγή απελευθέρωσης επικίνδυνων ποσοτήτων αερίων και ατμών. Οι δεξαμενές, τα οχήματα μεταφοράς συστοιχίας δοχείων και τα MEGCs πρέπει να είναι κλειστά ώστε τα περιεχόμενα να μην μπορούν να χύνονται ανεξέλεγκτα. Τα ανοίγματα των δεξαμενών που εκκενώνονται από τον πυθμένα πρέπει να είναι κλειστά με κοχλιοειδή πώματα, παρεμβύσματα ή άλλες συσκευές ίσης αποτελεσματικότητας. Μετά την πλήρωση, ο πληρωτής πρέπει να εξασφαλίζει ότι όλα τα κλεισίματα των δεξαμενών, των οχημάτων μεταφοράς συστοιχίας δοχείων και των MEGCs είναι κλειστά και δεν υπάρχει διαρροή. Αυτό εφαρμόζεται επίσης στο άνω μέρος του σωλήνα βυθομέτρησης.

- 4.3.2.3.4 Όπου είναι προσαρμοσμένα διάφορα συστήματα κλεισίματος στη σειρά, το κοντινότερο στην μεταφερόμενη ουσία πρέπει να κλείνεται πρώτο.

- 4.3.2.3.5 Δεν πρέπει να υπάρχει επικίνδυνο υπόλειμμα από την ουσία πλήρωσης κολλημένο στο εξωτερικό της δεξαμενής κατά τη διάρκεια της μεταφοράς.

³ Παραδείγματα προστασίας περιβλημάτων :

- προστασία έναντι πλευρικής σύγκρουσης που μπορεί για παράδειγμα να συνίσταται από διαμήκεις ράβδους (μπάρες) που προστατεύουν τα περιβλήματα και από τις δύο πλευρές στο επίπεδο της μεσαίας γραμμής,
- προστασία έναντι ανατροπής που μπορεί για παράδειγμα να συνίσταται από ενισχυτικούς δακτυλίους ή ράβδους (μπάρες) στερεωμένες κάθετα σε όλη τη θωράκιση,
- προστασία έναντι πρόσκρουσης από όπισθεν που μπορεί να αποτελείται από προφυλακτήρα ή θωράκιση.

- 4.3.2.3.6 Ουσίες οι οποίες μπορούν να αντιδράσουν επικίνδυνα μεταξύ τους δεν πρέπει να μεταφέρονται σε διπλανά διαμερίσματα των δεξαμενών.
- Ουσίες οι οποίες μπορούν να αντιδράσουν επικίνδυνα μεταξύ τους μπορούν να μεταφέρονται σε διπλανά διαμερίσματα των δεξαμενών, όταν αυτά τα διαμερίσματα είναι χωρισμένα με χώρισμα με πάχος τοιχώματος ίσο ή μεγαλύτερο από εκείνο της ίδιας της δεξαμενής. Μπορούν επίσης να μεταφέρονται χωρισμένα με ένα κενό χώρο ή ένα κενό διαμέρισμα μεταξύ γεμάτων διαμερισμάτων.
- 4.3.2.4 Δεξαμενές, οχήματα μεταφοράς συστοιχίας δοχείων και MEGCs, κενά, ακάθαρτα**
- ΣΗΜΕΙΩΣΗ :** Για δεξαμενές, οχήματα μεταφοράς συστοιχίας δοχείων και MEGCs, κενά, ακάθαρτα, μπορούν να ισχύουν οι ειδικές διατάξεις των 4.3.5 TUI, TU2, TU4, TU16 και TU35.
- 4.3.2.4.1 Δεν πρέπει να υπάρχει επικίνδυνο υπόλειμμα από την ουσία πλήρωσης κολλημένο στο εξωτερικό της δεξαμενής κατά τη διάρκεια της μεταφοράς.
- 4.3.2.4.2 Για να γίνουν αποδεκτές για μεταφορά, οι δεξαμενές, τα οχήματα μεταφοράς συστοιχίας δοχείων και τα MEGCs, κενά, ακάθαρτα, πρέπει να είναι κλειστά με τον ίδιο τρόπο και να είναι στεγανά στον ίδιο βαθμό σαν να ήταν γεμάτα.
- 4.3.2.4.3 Όπου δεξαμενές, οχήματα μεταφοράς συστοιχίας δοχείων και MEGCs, κενά, ακάθαρτα, δεν είναι κλειστά με τον ίδιο τρόπο και δεν είναι στεγανά στον ίδιο βαθμό σαν να ήταν γεμάτα και όπου οι διατάξεις της ADR δεν μπορούν να ικανοποιηθούν, πρέπει να μεταφέρονται, με την δέουσα προσοχή, ώστε να υπάρχει επαρκής ασφάλεια, στο κοντινότερο κατάλληλο μέρος όπου μπορεί να γίνει καθαρισμός ή επισκευή. Η μεταφορά είναι επαρκώς ασφαλής εάν έχουν ληφθεί κατάλληλα μέτρα για την εξασφάλιση ισοδύναμου ασφαλείας ανάλογου με τις διατάξεις της ADR και την αποφυγή της ανεξέλεγκτης απελευθέρωσης των επικίνδυνων προϊόντων.
- 4.3.2.4.4 Σταθερές δεξαμενές (βυτιοφόρα οχήματα), αποσπώμενες δεξαμενές, οχήματα μεταφοράς συστοιχίας δοχείων, εμπορευματοκιβώτια-δεξαμενές, δεξαμενές σε κινητά αμαξώματα και MEGCs, κενά, ακαθάριστα, μπορούν επίσης να μεταφέρονται μετά τη λήξη της περιόδου που ορίζεται στην 6.8.2.4.2 και 6.8.2.4.3 για να υποβληθούν σε επιθεώρηση.

4.3.3 Ειδικές διατάξεις που ισχύουν για την Κλάση 2

4.3.3.1 Κωδικοποίηση και ιεράρχηση των δεξαμενών

4.3.3.1.1 Κωδικοποίηση των δεξαμενών, των οχημάτων μεταφοράς συστοιχίας δοχείων και των MEGCs

Τα τέσσερα μέρη των κωδικών (κωδικοί δεξαμενής) που δίνονται στη Στήλη (12) του Πίνακα Α στο Κεφάλαιο 3.2 έχουν την παρακάτω σημασία:

Μέρος	Περιγραφή	Κωδικός Δεξαμενής
1	Τύποι δεξαμενής, οχήματος μεταφοράς συστοιχίας δοχείων ή MEGC	C = δεξαμενή, όχημα μεταφοράς συστοιχίας δοχείων ή MEGC για συμπιεσμένα αέρια, P = δεξαμενή, όχημα μεταφοράς συστοιχίας δοχείων ή MEGC για υγροποιημένα αέρια ή αέρια διαλυμένα, R = δεξαμενή για υγροποιημένα αέρια υπό ψύξη,
2	Πίεση υπολογισμού	X = τιμή της ελάχιστης σχετικής πίεσης δοκιμής σύμφωνα με τον Πίνακα στην 4.3.3.2.5, ή 22 = ελάχιστη πίεση υπολογισμού σε bar,
3	Ανοίγματα (βλέπε 6.8.2.2 και 6.8.3.2)	B = δεξαμενή με ανοίγματα πλήρωσης ή εκκένωσης στο πυθμένα με 3 κλεισίματα, ή όχημα μεταφοράς συστοιχίας δοχείων ή MEGC με ανοίγματα κάτω από την επιφάνεια του υγρού ή για συμπιεσμένα αέρια C = δεξαμενή με ανοίγματα πλήρωσης ή εκκένωσης στο επάνω μέρος με 3 κλεισίματα η οποία έχει μόνο ανοίγματα καθαρισμού κάτω από την επιφάνεια του υγρού, D = δεξαμενή με ανοίγματα πλήρωσης ή εκκένωσης στο επάνω μέρος με 3 κλεισίματα, ή Όχημα μεταφοράς συστοιχίας δοχείων ή MEGC χωρίς ανοίγματα κάτω από την επιφάνεια του υγρού.
4	Βαλβίδες/συσκευές ασφαλείας	N = δεξαμενή, όχημα μεταφοράς συστοιχίας δοχείων ή MEGC με βαλβίδες ασφαλείας σύμφωνα με την 6.8.3.2.9 ή 6.8.3.2.10 η οποία δεν είναι ερμητικά κλειστή, H = ερμητικά κλειστή δεξαμενή, όχημα μεταφοράς συστοιχίας δοχείων ή MEGC (βλέπε 1.2.1),

ΣΗΜΕΙΩΣΗ 1 : Η ειδική πρόβλεψη TU17 που εμφανίζεται στην στήλη (13) του Πίνακα Α στο Κεφάλαιο 3.2 για ορισμένα αέρια σημαίνει ότι το αέριο μπορεί να μεταφέρεται μόνο σε ένα όχημα μεταφοράς συστοιχίας δοχείων ή MEGC των οποίων τα στοιχεία αποτελούνται από δοχεία..

ΣΗΜΕΙΩΣΗ 2 : Η ειδική διάταξη TU40 που υποδεικνύεται στη στήλη (13) του πίνακα Α στο κεφάλαιο 3.2 για ορισμένα αέρια σημαίνει ότι το αέριο μπορεί μόνο να μεταφέρεται σε ένα όχημα μεταφοράς συστοιχίας δοχείων ή MEGC, τα στοιχεία του οποίου θα αποτελούνται από δοχεία άνευ ραφής

ΣΗΜΕΙΩΣΗ 3: Οι πιέσεις που φαίνονται πάνω στην ίδια τη δεξαμενή ή πάνω σε πινακίδα πρέπει να είναι τουλάχιστον ίση με την τιμή του "X" ή την ελάχιστη πίεση υπολογισμού.

4.3.3.1.2 Ιεράρχηση δεξαμενών

Κωδικός δεξαμενής	Άλλος(-οι) κωδικός(-οί) δεξαμενής που επιτρέπονται για τις ουσίες αυτού του κωδικού
C*BN	C#BN, C#CN, C#DN, C#BH, C#CH, C#DH
C*BH	C#BH, C#CH, C#DH
C*CN	C#CN, C#DN, C#CH, C#DH
C*CH	C#CH, C#DH
C*DN	C#DN, C#DH
C*DH	C#DH
P*BN	P#BN, P#CN, P#DN, P#BH, P#CH, P#DH
P*BH	P#BH, P#CH, P#DH
P*CN	P#CN, P#DN, P#CH, P#DH
P*CH	P#CH, P#DH
P*DN	P#DN, P#DH
P*DH	P#DH
R*BN	R#BN, R#CN, R#DN
R*CN	R#CN, R#DN
R*DN	R#DN

Το ψηφίο που παριστάνεται με "#" πρέπει να είναι ίσο με ή μεγαλύτερο από το ψηφίο που παριστάνεται με "*".

ΣΗΜΕΙΩΣΗ : Αυτή η ιεράρχηση δεν λαμβάνει υπόψη τις πιθανές ειδικές διατάξεις (βλέπε 4.3.5 και 6.8.4) για κάθε καταχώρηση.

4.3.3.2 Συνθήκες πλήρωσης και πιέσεις δοκιμής

4.3.3.2.1 Η πίεση δοκιμής που εφαρμόζεται σε δεξαμενές που προορίζονται για τη μεταφορά συμπιεσμένων αερίων πρέπει να είναι τουλάχιστον ίση με 1.5 φορά την πίεση λειτουργίας (εργασίας) που ορίζεται στο 1.2.1 για τα δοχεία πίεσης.

4.3.3.2.2 Η πίεση δοκιμής που εφαρμόζεται σε δεξαμενές που προορίζονται για τη μεταφορά :

- υγροποιημένων αερίων υψηλής πίεσης, και
- διαλυμένων αερίων

πρέπει να είναι τέτοια ώστε, όταν η δεξαμενή γεμίζεται μέχρι στο μέγιστο λόγο πλήρωσης, η πίεση της ουσίας στους 55 °C για δεξαμενές με θερμική μόνωση ή στους 65 °C για δεξαμενή χωρίς θερμική μόνωση, να μην υπερβαίνει την πίεση δοκιμής.

4.3.3.2.3 Η πίεση δοκιμής που εφαρμόζεται σε δεξαμενές που προορίζονται για τη μεταφορά υγροποιημένων αερίων χαμηλής πίεσης, πρέπει να είναι :

- (a) Εάν η δεξαμενή είναι εφοδιασμένη με θερμική μόνωση, τουλάχιστον ίση με την τάση ατμών του υγρού στους 60 °C, μειωμένη κατά 0.1 MPa (1 bar), αλλά όχι μικρότερη από 1 MPa (10 bar),
- (b) Εάν η δεξαμενή δεν είναι εφοδιασμένη με θερμική μόνωση, τουλάχιστον ίση με την τάση ατμών του υγρού στους 65 °C, μειωμένη κατά 0.1 MPa (1 bar), αλλά όχι μικρότερη από 1 MPa (10 bar).

Η μέγιστη επιτρεπόμενη μάζα περιεχομένου ανά λίτρο χωρητικότητας υπολογίζεται ως εξής:

Μέγιστη επιτρεπόμενη μάζα περιεχομένου ανά λίτρο χωρητικότητας = 0.95 x πυκνότητα της υγρής φάσης στους 50 °C (σε kg/l),

Επιπλέον η φάση ατμού δεν πρέπει να εξαφανίζεται κάτω από τους 60 °C.

Αν η διάμετρος της δεξαμενής δεν είναι μεγαλύτερη του 1.5 m, πρέπει να ισχύουν οι τιμές της πίεσης δοκιμής και του μέγιστου επιτρεπόμενου βαθμού πλήρωσης σύμφωνα με την οδηγία συσκευασίας P200 στο 4.1.4.1.

4.3.3.2.4 Η πίεση δοκιμής που εφαρμόζεται σε δεξαμενές που προορίζονται για τη μεταφορά υγροποιημένων αερίων υπό ψύξη δεν πρέπει να είναι μικρότερη από 1.3 φορές την μέγιστη επιτρεπόμενη πίεση λειτουργίας που εμφανίζεται πάνω στη δεξαμενή ούτε μικρότερη από 300 kPa (3 bar) (μανομετρική πίεση). Για δεξαμενές με μόνωση κενού, η πίεση δοκιμής πρέπει να είναι μικρότερη από 1.3 φορές τη μέγιστη πίεση λειτουργίας αυξημένη κατά 100 kPa (1 bar).

4.3.3.2.5 *Πίνακας αερίων και μειγμάτων αερίων τα οποία μπορούν να μεταφέρονται σε σταθερές δεξαμενές (βυτιοφόρα οχήματα), οχήματα μεταφοράς συστοιχίας δοχείων, αποσπώμενες δεξαμενές, εμπορευματοκιβώτια-δεξαμενές και MEGCs, που δείχνει την ελάχιστη πίεση δοκιμής για δεξαμενές και αν ισχύει, το βαθμό πλήρωσης.*

Στην περίπτωση αερίων και μειγμάτων αερίων που ταξινομούνται στις ε.α.ο. καταχωρήσεις, οι τιμές της πίεσης δοκιμής και του βαθμού πλήρωσης πρέπει να καθορίζονται από τον εγκεκριμένο από την αρμόδια αρχή ειδικό.

Όταν οι δεξαμενές για συμπιεσμένα ή υγροποιημένα αέρια σε υψηλή πίεση έχουν υποστεί πίεση δοκιμής χαμηλότερη από αυτή που φαίνεται στον Πίνακα, και οι δεξαμενές που έχουν προσαρμοσμένη θερμική μόνωση, ο εγκεκριμένος από την αρμόδια αρχή ειδικός μπορεί να καθορίσει μια μικρότερη μέγιστη μάζα, εφόσον η πίεση της ουσίας μέσα στη δεξαμενή από τους 55 °C δεν υπερβαίνει την πίεση δοκιμής που φαίνεται στη σφραγίδα πάνω στη δεξαμενή.

Αριθμ UN	Ονομασία	Κωδικός ταξινό- μησης	Ελάχιστη πίεση δοκιμής για δεξαμενές				Μέγιστη επιτρεπόμενη μάζα ανά λίτρο χωρητικότητας kg
			Με θερμική μόνωση		Χωρίς θερμική μόνωση		
			MPa	bar	MPa	bar	
1001	Ακετυλένιο, διαλυμένο	4 F	μόνο σε οχήματα μεταφοράς συστοιχίας δοχείων και MEGCs αποτελούμενα από δοχεία				
1002	Αέρας, συμπιεσμένος	1 A	βλέπε 4.3.3.2.1				
1003	Αέρας, υγρός υπό ψύξη	3 O	βλέπε 4.3.3.2.4				
1005	Αμμωνία, άνυδρη	2 TC	2.6	26	2.9	29	0.53
1006	Αργό, συμπιεσμένο	1 A	βλέπε 4.3.3.2.1				
1008	Τριφθοριούχο βόριο	2TC	22.5	225	22.5	225	0.715
			30	300	30	300	0.86

Αριθμ UN	Ονομασία	Κωδικός ταξινό- μησης	Ελάχιστη πίεση δοκιμής για δεξαμενές				Μέγιστη επιτρεπόμενη μάζα ανά λίτρο χωρητικότητας kg
			Με θερμική μόνωση		Χωρίς θερμική μόνωση		
			MPa	bar	MPa	bar	
1009	Βρωμοτριφθορομεθάνιο (Ψυκτικό αέριο R13B1)	2A	12	120			1.50
					4.2	42	1.13
					12	120	1.44
					25	250	1.60
1010	ΒΟΥΤΑΔΙΕΝΙΑ, ΣΤΑΘΕΡΟΠΟΙΗΜΕΝΑ (1, 2- βουταδιένιο) ή	2 F	1	10	1	10	0.59
1010	ΒΟΥΤΑΔΙΕΝΙΑ, ΣΤΑΘΕΡΟΠΟΙΗΜΕΝΑ (1, 3- βουταδιένιο) ή	2 F	1	10	1	10	0.55
1010	ΜΕΙΓΜΑ ΒΟΥΤΑΔΙΕΝΙΩΝ ΚΑΙ ΥΔΡΟΓΟΝΑΝΑΘΡΑΚΩΝ, ΣΤΑΘΕΡΟΠΟΙΗΜΕΝΟ	2 F	1	10	1	10	0.50
1011	Βουτάνιο	2 F	1	10	1	10	0.51
1012	1-βουτυλένιο ή	2 F	1	10	1	10	0.53
1012	trans-2-βουτυλένιο ή	2 F	1	10	1	10	0.54
1012	cis-2-βουτυλένιο ή	2 F	1	10	1	10	0.55
1012	μείγμα βουτυλενίων	2 F	1	10	1	10	0.50
1013	Διοξείδιο του άνθρακα	2A	19	190			0.73
			22.5	225			0.78
					19	190	0.66
					25	250	0.75
1016	Μονοξείδιο του άνθρακα, συμπιεσμένο	1 TF	βλέπε 4.3.3.2.1				
1017	Χλώριο	2 TOC	1.7	17	1.9	19	1.25
1018	Χλωροδιφθορομεθάνιο (Ψυκτικό αέριο R22)	2A	2.4	24	2.6	26	1.03
1020	Χλωροπενταφθοροαιθάνιο (Ψυκτικό αέριο R115)	2A	2	20	2.3	23	1.08
1021	1-χλωρο-1,2,2,2- τετραφθοροαιθάνιο (Ψυκτικό αέριο R124)	2A	1	10	1.1	11	1.2
1022	Χλωροτριφθορομεθάνιο (Ψυκτικό αέριο R13)	2A	12	120			0.96
			22.5	225			1.12
					10	100	0.83
					12	120	0.90
					19	190	1.04
					25	250	1.10
1023	Αέριο άνθρακα (φωταέριο), συμπιεσμένο	TF	βλέπε 4.3.3.2.1				

Αριθμ UN	Ονομασία	Κωδικός ταξινό- μησης	Ελάχιστη πίεση δοκιμής για δεξαμενές				Μέγιστη επιτρεπόμενη μάζα ανά λίτρο χωρητικότητας kg		
			Με θερμική μόνωση		Χωρίς θερμική μόνωση				
			MPa	bar	Mpa	bar			
1026	Κυανογόνο	2 TF	10	100	10	100	0.70		
1027	Κυκλοπροπάνιο	2 F	1.6	16	1.8	18	0.53		
1028	Διγλωροδιφθορομεθάνιο (Ψυκτικό αέριο R12)	2A	1.5	15	1.6	16	1.15		
1029	Διγλωροφθορομεθάνιο (Ψυκτικό αέριο R21)	2A	1	10	1	10	1.23		
1030	1,1-διφθοροαιθάνιο (Ψυκτικό αέριο R152a)	2 F	1.4	14	1.6	16	0.79		
1032	Διμεθυλαμίνη, άνυδρη	2 F	1	10	1	10	0.59		
1033	Διμεθυλαιθέρας	2 F	1.4	14	1.6	16	0.58		
1035	Αιθάνιο	2 F	12	120			0.32		
						9.5	95	0.25	
						12	120	0.29	
						30	300	0.39	
1036	Αιθυλαμίνη	2 F	1	10	1	10	0.61		
1037	Αιθυλοχλωρίδιο	2 F	1	10	1	10	0.8		
1038	Αιθυλένιο, υγρό υπό ψύξη	3 F	βλέπε 4.3.3.2.4						
1039	Αιθυλομεθυλαιθέρας	2 F	1	10	1	10	0.64		
1040	Αιθυλενοξείδιο με άζωτο με συνολική πίεση 1Mpa (10 bar) στους 50 °C	2 TF	1.5	15	1.5	15	0.78		
1041	Μείγμα αιθυλενοξειδίου και διοξειδίου του άνθρακα, με περισσότερο από 9% αλλά όχι περισσότερο από 87% αιθυλενοξείδιο	2 F	2.4	24	2.6	26	0.73		
1046	Ήλιο, συμπιεσμένο	1 A	βλέπε 4.3.3.2.1						
1048	Υδροβρώμιο, άνυδρο	2 TC	5	50	5.5	55	1.54		
1049	Υδρογόνο, συμπιεσμένο	1 F	βλέπε 4.3.3.2.1						
1050	Υδροχλωρίο, άνυδρο	2 TC	12	120			0.69		
							10	100	0.30
							12	120	0.56
							15	150	0.67
							20	200	0.74
1053	Υδρόθειο	2 TF	4.5	45	5	50	0.67		
1055	Ισοβουτυλένιο	2 F	1	10	1	10	0.52		
1056	Κρυστόν, συμπιεσμένο	1 A	βλέπε 4.3.3.2.1						

Αριθμ UN	Ονομασία	Κωδικός ταξινό- μησης	Ελάχιστη πίεση δοκιμής για δεξαμενές				Μέγιστη επιτρεπόμενη μάζα ανά λίτρο χωρητικότητας kg
			Με θερμική μόνωση		Χωρίς θερμική μόνωση		
			MPa	bar	MPa	bar	
1058	Υγροποιημένα αέρια, όχι εύφλεκτα, με άζωτο, διοξείδιο του άνθρακα ή αέρα	2A	1.5 × πίεση πλήρωσης βλέπε 4.3.3.2.2. ή 4.3.3.2.3				
1060	Μείγμα μεθυλακετυλενίου και προπαδιενίου, σταθεροποιημένο:	2 F	βλέπε 4.3.3.2.2 or 4.3.3.2.3				
	μείγμα P1	2 F	2.5	25	2.8	28	0.49
	μείγμα P2	2 F	2.2	22	2.3	23	0.47
	προπαδιένιο με 1% έως 4% μεθυλακετυλένιο	2 F	2.2	22	2.2	22	0.50
1061	Μεθυλαμίνη, άνυδρη	2 F	1	10	1.1	11	0.58
1062	Μεθυλοβρωμίδιο με όχι περισσότερο από 2% χλωροπικρίνη	2 T	1	10	1	10	1.51
1063	Μεθυλοχλωρίδιο (Ψυκτικό αέριο R40)	2 F	1.3	13	1.5	15	0.81
1064	Μεθυλομερκαπτάνη	2 TF	1	10	1	10	0.78
1065	Νέον, συμπιεσμένο	1 A	βλέπε 4.3.3.2.1				
1066	Άζωτο, συμπιεσμένο	1 A	βλέπε 4.3.3.2.1				
1067	Τετροξείδιο του διαζώτου (διοξείδιο του αζώτου)	2 TOC	μόνο σε οχήματα -συστοιχία και MEGCs αποτελούμενα από δοχεία				
1070	Νιτρώδες οξείδιο	2 O	22.5	225			0.78
					18	180	0.68
					22.5	225	0.74
					25	250	0.75
1071	Αερίαιλο, συμπιεσμένο	1 TF	βλέπε 4.3.3.2.1				
1072	Οξυγόνο, συμπιεσμένο	1 O	βλέπε 4.3.3.2.1				
1073	Οξυγόνο, υγρό υπό ψύξη	3 O	βλέπε 4.3.3.2.4				
1075	Αέρια πετρελαίου, υγροποιημένα	2 F	βλέπε 4.3.3.2.2 ή 4.3.3.2.3				
1076	Φωσγένιο	2 TC	μόνο σε οχήματα - συστοιχία και MEGCs αποτελούμενα από δοχεία				
1077	Προπυλένιο	2 F	2.5	25	2.7	27	0.43
1078	Ψυκτικά αέρια, ε.α.ο. τέτοια όπως:	2A					
	μείγμα F1	2A	1	10	1.1	11	1.23
	μείγμα F2	2A	1.5	15	1.6	16	1.15
	μείγμα F3	2A	2.4	24	2.7	27	1.03
	άλλα μείγματα	2A	βλέπε 4.3.3.2.2 ή 4.3.3.2.3				
1079	Διοξείδιο του θείου	2 TC	1	10	1.2	12	1.23
1080	Εξαφθοριούχο θείο	2A	12	120			1.34
					7	70	1.04
					14	140	1.33
					16	160	1.37

Αριθμ UN	Ονομασία	Κωδικός ταξινό- μησης	Ελάχιστη πίεση δοκιμής για δεξαμενές				Μέγιστη επιτρεπόμενη μάζα ανά λίτρο χωρητικότητας kg
			Με θερμική μόνωση		Χωρίς θερμική μόνωση		
			MPa	bar	MPa	bar	
1081	Τετραφθοροαι-θυλένιο, σταθεροποιημένο	2 F	μόνο σε οχήματα μεταφοράς συστοιχίας δοχείων και MEGCs αποτελούμενα από δοχεία άνευ ραφής.				
1082	Τριφθοροχλωροαιθυλένιο, σταθεροποιημένο	2 TF	1.5	15	1.7	17	1.13
1083	Τριμεθυλαμίνη, άνυδρη	2 F	1	10	1	10	0.56
1085	Βινυλοβρωμίδιο, σταθεροποιημένο	2 F	1	10	1	10	1.37
1086	Βινυλοχλωρίδιο, σταθεροποιημένο	2 F	1	10	1.1	11	0.81
1087	Βινυλομεθυλαιθέρας, σταθεροποιημένος	2 F	1	10	1	10	0.67
1581	Μείγμα χλωροπικρίνης και μεθυλοβρωμιδίου με περισσότερο από 2% χλωροπικρίνη	2 T	1	10	1	10	1.51
1582	Μείγμα χλωροπικρίνης και μεθυλοχλωριδίου	2 T	1.3	13	1.5	15	0.81
1612	Μείγμα τετραφωσφορικού εξααιθυλεστέρα και συμπιεσμένου αερίου	1 T	βλέπε 4.3.3.2.1				
1749	Τριφθοριούχο χλώριο	2 TOC	3	30	3	30	1.40
1858	Εξαφθοροπροπυλένιο (Ψυκτικό αέριο R 1216)	2A	1.7	17	1.9	19	1.11
1859	Τετραφθοριούχο πυρίτιο	2 TC	20 30	200 300	20 30	200 300	0.74 1.10
1860	Βινυλοφθορίδιο, σταθεροποιημένο	2F	12 22.5	120 225			0.58 0.65
					25	250	0.64
1912	Μείγμα μεθυλοχλωριδίου και μεθυλενοχλωριδίου	2 F	1.3	13	1.5	15	0.81
1913	Νέον, υγρό υπό ψύξη	3A	βλέπε 4.3.3.2.4				
1951	Αργόν, υγρό υπό ψύξη	3A	βλέπε 4.3.3.2.4				
1952	Μείγμα αιθυλενοξειδίου και διοξειδίου του άνθρακα, με όχι περισσότερο από 9% αιθυλενοξείδιο	2A	19 25	190 250	19 25	190 250	0.66 0.75
1953	Συμπιεσμένο αέριο, τοξικό, εύφλεκτο, ε.α.ο. ^a	1 TF	βλέπε 4.3.3.2.1 ή 4.3.3.2.2				
1954	Συμπιεσμένο αέριο, εύφλεκτο ε.α.ο.	1 F	βλέπε 4.3.3.2.1 ή 4.3.3.2.2				
1955	Συμπιεσμένο αέριο, τοξικό, ε.α.ο. ^a	1 T	βλέπε 4.3.3.2.1 ή 4.3.3.2.2				
1956	Συμπιεσμένο αέριο, ε.α.ο.	1A	βλέπε 4.3.3.2.1 ή 4.3.3.2.2				
1957	Δευτέριο, συμπιεσμένο	1 F	βλέπε 4.3.3.2.1				
1958	1,2-διχλωρο-1,1,2,2- τετραφθοροαιθάνιο (Ψυκτικό αέριο R114)	2A	1	10	1	10	1.3

Αριθμ UN	Όνομασία	Κωδικός ταξινό- μησης	Ελάχιστη πίεση δοκιμής για δεξαμενές				Μέγιστη επιτρεπόμενη μάζα ανά λίτρο χωρητικότητας kg
			Με θερμική μόνωση		Χωρίς θερμική μόνωση		
			MPa	bar	MPa	bar	
1959	1,1-διφθοροαιθυλένιο (Ψυκτικό αέριο R1132a)	2F	12	120			0.66
			22.5	225			0.78
					25	250	0.77
1961	Αιθάνιο, υγρό υπό ψύξη	3 F	βλέπε 4.3.3.2.4				
1962	Αιθυλένιο	2 F	12	120			0.25
			22.5	225			0.36
					22.5	225	0.34
					30	300	0.37
1963	Ήλιο, υγρό υπό ψύξη	3A	βλέπε 4.3.3.2.4				
1964	Αέριο μείγμα υδρογονανθράκων, συμπιεσμένο, ε.α.ο.	1 F	βλέπε 4.3.3.2.1 ή 4.3.3.2.2				
1965	Αέριο μείγμα υδρογονανθράκων, υγροποιημένο, ε.α.ο.	2F					
	Μείγμα Α	2F	1	10	1	10	0.50
	Μείγμα Α01	2F	1.2	12	1.4	14	0.49
	Μείγμα Α02	2F	1.2	12	1.4	14	0.48
	Μείγμα Α0	2F	1.2	12	1.4	14	0.47
	Μείγμα Α1	2F	1.6	16	1.8	18	0.46
	Μείγμα Β1	2F	2	20	2.3	23	0.45
	Μείγμα Β2	2F	2	20	2.3	23	0.44
	Μείγμα Β	2F	2	20	2.3	23	0.43
	Μείγμα C	2F	2.5	25	2.7	27	0.42
	Άλλα μείγματα	2F	βλέπε 4.3.3.2.2 ή 4.3.3.2.3				
1966	Υδρογόνο, υγρό υπό ψύξη	3 F	βλέπε 4.3.3.2.4				
1967	Εντομοκτόνο αέριο, τοξικό, ε.α.ο. ^a	2T	βλέπε 4.3.3.2.2 ή 4.3.3.2.3				
1968	Εντομοκτόνο αέριο, ε.α.ο.	2A	βλέπε 4.3.3.2.2 or 4.3.3.2.3				
1969	Ισοβουτάνιο	2 F	1	10	1	10	0.49
1970	Κρυπτόν, υγρό υπό ψύξη	3A	βλέπε 4.3.3.2.4				
1971	Μεθάνιο, συμπιεσμένο ή φυσικό αέριο, συμπιεσμένο με υψηλή περιεκτικότητα σε μεθάνιο	1 F	βλέπε 4.3.3.2.1				
1972	Μεθάνιο, υγρό υπό ψύξη ή φυσικό αέριο, υγρό υπό ψύξη με υψηλή περιεκτικότητα σε μεθάνιο	3 F	βλέπε 4.3.3.2.4				

^a Επιτρέπεται εάν η LC_{50} είναι ίση ή μεγαλύτερη από 200 ppm

Αριθμ UN	Ονομασία	Κωδικός ταξινό- μησης	Ελάχιστη πίεση δοκιμής για δεξαμενές				Μέγιστη επιτρεπόμενη μάζα ανά λίτρο χωρητικότητας kg	
			Με θερμική μόνωση		Χωρίς θερμική μόνωση			
			MPa	bar	MPa	bar		
1973	Μείγμα χλωροδιφθορομεθανίου και χλωροπενταφθοροαιθανίου με σταθερό σημείο βρασμού, με περίπου 49% χλωροδιφθορομεθάνιο (Ψυκτικό αέριο R502)	2A	2.5	25	2.8	28	1.05	
1974	Χλωροδιφθοροβρωμομεθάνιο (Ψυκτικό αέριο R12B1)	2A	1	10	1	10	1.61	
1976	Οκταφθοροκυκλοβουτάνιο (Ψυκτικό αέριο RC318)	2A	1	10	1	10	1.34	
1977	Άζωτο, υγρό υπό ψύξη	3A	βλέπε 4.3.3.2.4					
1978	Προπάνιο	2 F	2.1	21	2.3	23	0.42	
1982	Τετραφθορομεθάνιο (Ψυκτικό αέριο R14)	2A	20	200	20	200	0.62	
			30	300	30	300	0.94	
1983	1-χλωρο-2,2,2- τριφθοροαιθάνιο (Ψυκτικό αέριο R133a)	2A	1	10	1	10	1.18	
1984	Τριφθορομεθάνιο (Ψυκτικό αέριο R23)	2A	19	190			0.92	
			25	250			0.99	
					19	190		0.87
					25	250		0.95
2034	Μείγμα υδρογόνου και μεθάνιου, συμπιεσμένο	1 F	βλέπε 4.3.3.2.1					
2035	1, 1, 1 – τριφθοροαιθάνιο (Ψυκτικό αέριο R143a)	2F	2.8	28	3.2	32	0.79	
2036	Ξένον	2A	12	120			1.30	
					13	130	1.24	
2044	2,2-διμεθυλοπροπάνιο	2 F	1	10	1	10	0.53	
2073	Διαλύματα αμμωνίας, σχετικής πυκνότητας μικρότερης από 0.880 στους 15 °C σε νερό:	4A						
	με περισσότερο από 35% και όχι περισσότερο από 40% αμμωνία	4A	1	10	1	10	0.80	
	με περισσότερο από 40% και όχι περισσότερο από 50% αμμωνία	4A	1.2	12	1.2	12	0.77	
2187	Διοξείδιο του άνθρακα, υγρό υπό ψύξη	3A	βλέπε 4.3.3.2.4					
2189	Διχλωροσιλάνιο	2 TFC	1	10	1	10	0.90	
2191	Σουλφουρυλοφθορίδιο	2 T	5	50	5	50	1.1	

Αριθμ UN	Όνομασία	Κωδικός ταξινό- μησης	Ελάχιστη πίεση δοκιμής για δεξαμενές				Μέγιστη επιτρεπόμενη μάζα ανά λίτρο χωρητικότητας
			Με θερμική μόνωση		Χωρίς θερμική μόνωση		
			MPa	bar	MPa	bar	
2193	Εξαφθοροαιθάνιο (Ψυκτικό αέριο R116)	2A	16	160			1.28
			20	200			1.34
					20	200	1.10
2197	Υδροϊώδιο, άνυδρο	2 TC	1.9	19	2.1	21	2.25
2200	Προπαδιένιο, σταθεροποιημένο	2 F	1.8	18	2.0	20	0.50
2201	Νιτρώδες οξείδιο, υγρό υπό ψύξη	3 O	βλέπε 4.3.3.2.4				
2203	Σιλάνιο ^b	2 F	22.5	225	22.5	225	0.32
			25	250	25	250	0.36
2204	Καρβονυλοσουλφίδιο	2 TF	2.7	27	3.0	30	0.84
2417	Καρβονυλοφθορίδιο,	2 TC	20	200	20	200	0.47
			30	300	30	300	0.70
2419	Βρωμοτριφθοροαιθυλένιο	2 F	1	10	1	10	1.19
2420	Εξαφθοροακετόνη	2 TC	1.6	16	1.8	18	1.08
2422	Οκταφθοροβουτ-2-ένιο (Ψυκτικό αέριο R1318)	2A	1	10	1	10	1.34
2424	Οκταφθοροπροπάνιο (Ψυκτικό αέριο R218)	2A	2.1	21	2.3	23	1.07
2451	Τριφθοριούχο άζωτο	2 O	20	200	20	200	0.50
			30	300	30	300	0.75
2452	Αιθυλακετυλένιο, σταθεροποιημένο	2 F	1	10	1	10	0.57
2453	Αιθυλοφθορίδιο (Ψυκτικό αέριο R161)	2 F	2.1	21	2.5	25	0.57
2454	Μεθυλοφθορίδιο (Ψυκτικό αέριο R41)	2 F	30	300	30	300	0.36
2517	1-χλωρο-1,1-διφθοροαιθάνιο (Ψυκτικό αέριο R142b)	2 F	1	10	1	10	0.99
2591	Ξέον, υγρό υπό ψύξη	3A	βλέπε 4.3.3.2.4				
2599	Αζεοτροπικό μείγμα χλωροτρι- φθορομεθάνιου και τριφθορο- μεθάνιου, με περίπου 60% χλωροτριφθορομεθάνιο (Ψυκτικό αέριο R503)	2A	3.1	31	3.1	31	0.11
			4.2	42			0.21
			10	100			0.76
					4.2	42	0.20
					10	100	0.66
2601	Κυκλοβουτάνιο	2 F	1	10	1	10	0.63

^b Θεωρούμενο ως πυροφορικό

Αριθμ UN	Ονομασία	Κωδικός ταξινό- μησης	Ελάχιστη πίεση δοκιμής για δεξαμενές				Μέγιστη επιτρεπόμενη μάζα ανά λίτρο χωρητικότητας kg
			Με θερμική μόνωση		Χωρίς θερμική μόνωση		
			MPa	bar	MPa	bar	
2602	Αζεοτροπικό μείγμα διχλωροδιφθορομεθάνιου και διφθορο-1,1 αιθάνιο, με περίπου 74% διχλωροδιφθορομεθάνιο (Ψυκτικό αέριο R500)	2A	1.8	18	2	20	1.01
2901	Χλωριούχο βρώμιο	2 TOC	1	10	1	10	1.50
3057	Τριφθορακετυλοχλωρίδιο	2 TC	1.3	13	1.5	15	1.17
3070	Μείγμα αιθυλενοξειδίου και διχλωροδιφθορομεθάνιου με όχι περισσότερο από 12.5% αιθυλενοξειδίο	2A	1.5	15	1.6	16	1.09
3083	Υπερχλωρυλοφθορίδιο	2 TO	2.7	27	3.0	30	1.21
3136	Τριφθορομεθάνιο, υγρό υπό ψύξη	3 A	βλέπε 4.3.3.2.4				
3138	Αιθυλένιο, ακετυλένιο προπυλένιο σε μείγμα, υγρό υπό ψύξη, που περιέχει τουλάχιστον 71.5% αιθυλένιο με όχι περισσότερο από 22.5% ακετυλένιο και όχι περισσότερο από 6% προπυλένιο	3 F	βλέπε 4.3.3.2.4				
3153	Υπερφθορο(μεθυλοβινυλ αιθέρας)	2 F	1.4	14	1.5	15	1.14
3154	Υπερφθορο(αιθυλοβινυλ αιθέρας)	2 F	1	10	1	10	0.98
3156	Συμπιεσμένο αέριο, οξειδωτικό, ε.α.ο.	1 O	βλέπε 4.3.3.2.1 ή 4.3.3.2.2				
3157	Υγροποιημένο αέριο, οξειδωτικό, ε.α.ο.	2 O	βλέπε 4.3.3.2.2 ή 4.3.3.2.3				
3158	Αέριο, υγρό υπό ψύξη, ε.α.ο.	3A	βλέπε 4.3.3.2.4				
3159	1,1,1,2-τετραφθοροαιθάνιο (Ψυκτικό αέριο R134a)	2A	1.6	16	1.8	18	1.04
3160	Υγροποιημένο αέριο, τοξικό, εύφλεκτο, ε.α.ο. ^a	2 TF	βλέπε 4.3.3.2.2 ή 4.3.3.2.3				
3161	Υγροποιημένο αέριο, εύφλεκτο, ε.α.ο.	2 F	βλέπε 4.3.3.2.2 ή 4.3.3.2.3				
3162	Υγροποιημένο αέριο, τοξικό, ε.α.ο. ^a	2 T	βλέπε 4.3.3.2.2 ή 4.3.3.2.3				
3163	Υγροποιημένο αέριο, ε.α.ο.	2A	βλέπε 4.3.3.2.2 ή 4.3.3.2.3				
3220	Πενταφθοροαιθάνιο (Ψυκτικό αέριο R125)	2A	4.1	41	4.9	49	0.95
3252	Διφθορομεθάνιο (Ψυκτικό αέριο R32)	2F	3.9	39	4.3	43	0.78

^a Επιτρέπεται εάν η LC₅₀ είναι ίση ή μεγαλύτερη από 200 ppm

Αριθμ UN	Ονομασία	Κωδικός ταξινό- μησης	Ελάχιστη πίεση δοκιμής για δεξαμενές				Μέγιστη επιτρεπόμενη μάζα ανά λίτρο χωρητικότητας kg
			Με θερμική μόνωση		Χωρίς θερμική μόνωση		
			MPa	bar	MPa	bar	
3296	Επταφθοροπροπάνιο (Ψυκτικό αέριο R227)	2A	1.4	14	1.6	16	1.20
3297	Μείγμα αιθυλενοξειδίου και χλωροτετραφθοροαιθάνιου, με όχι περισσότερο από 8.8% αιθυλενοξείδιο	2A	1	10	1	10	1.16
3298	Μείγμα αιθυλενοξειδίου και πενταφθοροαιθάνιου, με όχι περισσότερο από 7.9% αιθυλενοξείδιο	2A	2.4	24	2.6	26	1.02
3299	Μείγμα αιθυλενοξειδίου και τετραφθοροαιθάνιου, με όχι περισσότερο από 5.6% αιθυλενοξείδιο	2A	1.5	15	1.7	17	1.03
3300	Μείγμα αιθυλενοξειδίου και διοξειδίου του άνθρακα, με περισσότερο από 87% αιθυλενοξείδιο	2 TF	2.8	28	2.8	28	0.73
3303	Συμπιεσμένο αέριο, τοξικό, οξειδωτικό, ε.α.ο. ^a	1 TO	βλέπε 4.3.3.2.1 ή 4.3.3.2.2				
3304	Συμπιεσμένο αέριο, τοξικό, διαβρωτικό, ε.α.ο. ^a	1 TC	βλέπε 4.3.3.2.1 ή 4.3.3.2.2				
3305	Συμπιεσμένο αέριο, τοξικό, εύφλεκτο, διαβρωτικό, ε.α.ο. ^a	1 TFC	βλέπε 4.3.3.2.1 ή 4.3.3.2.2				
3306	Συμπιεσμένο αέριο, τοξικό, οξειδωτικό, διαβρωτικό, ε.α.ο. ^a	1 TOC	βλέπε 4.3.3.2.1 ή 4.3.3.2.2				
3307	Υγροποιημένο αέριο, τοξικό, οξειδωτικό, ε.α.ο. ^a	2 TO	βλέπε 4.3.3.2.2 ή 4.3.3.2.3				
3308	Υγροποιημένο αέριο, τοξικό, διαβρωτικό, ε.α.ο. ^a	2 TC	βλέπε 4.3.3.2.2 ή 4.3.3.2.3				
3309	Υγροποιημένο αέριο, τοξικό, εύφλεκτο, διαβρωτικό, ε.α.ο. ^a	2 TFC	βλέπε 4.3.3.2.2 ή 4.3.3.2.3				
3310	Υγροποιημένο αέριο, τοξικό, οξειδωτικό, διαβρωτικό, ε.α.ο. ^a	2 TOC	βλέπε 4.3.3.2.2 ή 4.3.3.2.3				
3311	Αέριο, υγρό υπό ψύξη, οξειδωτικό, ε.α.ο.	3 O	βλέπε 4.3.3.2.4				
3312	Αέριο, υγρό υπό ψύξη, εύφλεκτο, ε.α.ο.	3 F	βλέπε 4.3.3.2.4				
3318	Διαλύματα αμμωνίας, σχετικής πυκνότητας μικρότερης από 0.880 στους 15 °C σε νερό, με περισσότερο από 50% αμμωνία	4 TC	βλέπε 4.3.3.2.2				
3337	Ψυκτικό αέριο R404A	2A	2.9	29	3.2	32	0.84
3338	Ψυκτικό αέριο R407A	2A	2.8	28	3.2	32	0.95
3339	Ψυκτικό αέριο R407B	2A	3.0	30	3.3	33	0.95

^a Επιτρέπεται εάν η LC₅₀ είναι ίση ή μεγαλύτερη από 200 ppm

Αριθμ UN	Ονομασία	Κωδικός ταξινό- μησης	Ελάχιστη πίεση δοκιμής για δεξαμενές				Μέγιστη επιτρεπόμενη μάζα ανά λίτρο χωρητικότητας kg
			Με θερμική μόνωση		Χωρίς θερμική μόνωση		
			MPa	bar	MPa	bar	
3340	Ψυκτικό αέριο R407C	2A	2.7	27	3.0	30	0.95
3354	Εντομοκτόνο αέριο, εύφλεκτο, ε.α.ο.	2F	βλέπε 4.3.3.2.2 ή 4.3.3.2.3				
3355	Εντομοκτόνο αέριο, τοξικό, εύφλεκτο, ε.α.ο. ^a	2 TF	βλέπε 4.3.3.2.2 ή 4.3.3.2.3				

4.3.3.3 Λειτουργία

- 4.3.3.3.1 Όταν δεξαμενές, οχήματα μεταφοράς συστοιχίας δοχείων ή MEGCs είναι εγκεκριμένα για διαφορετικά αέρια, η αλλαγή χρήσης πρέπει να περιλαμβάνει λειτουργίες αδειάσματος, απολύμανσης και εκκένωσης σε βαθμό απαραίτητο για ασφαλή λειτουργία.
- 4.3.3.3.2 Όταν δεξαμενές, οχήματα μεταφοράς συστοιχίας δοχείων ή MEGCs παραδίδονται για μεταφορά, πρέπει να είναι ορατές μόνο οι εγγραφές που καθορίζονται στην 6.8.3.5.6 που ισχύουν για το αέριο που φορτώνεται ή μόλις αδειάστηκε. Όλες οι εγγραφές που αφορούν άλλα αέρια πρέπει να καλύπτονται.
- 4.3.3.3.3 Όλα τα στοιχεία ενός οχήματος μεταφοράς συστοιχίας δοχείων ή ενός MEGC πρέπει να περιέχουν μόνο ένα και το αυτό αέριο.
- 4.3.3.3.4 Όταν η εξωτερική υπερπίεση μπορεί να είναι μεγαλύτερη από την αντοχή της δεξαμενής στην εξωτερική πίεση (π.χ. λόγω χαμηλής ατμοσφαιρικής πίεσης), επαρκή μέτρα θα πρέπει να λαμβάνονται ώστε να προστατεύονται οι δεξαμενές που μεταφέρουν υγροποιημένα αέρια χαμηλής πίεσης απέναντι στον κίνδυνο παραμόρφωσης, π.χ. γεμίζοντάς τα με άζωτο ή άλλο αδρανές αέριο προκειμένου να διατηρηθεί επαρκής πίεση εντός της δεξαμενής.

4.3.3.4 (Δεσμευμένο)

4.3.4 Ειδικές διατάξεις εφαρμόσιμες στις κλάσεις 1 και 3 έως 9

4.3.4.1 Κωδικοποίηση, ορθολογική προσέγγιση και ιεράρχηση των δεξαμενών

4.3.4.1.1 Κωδικοποίηση των δεξαμενών

Τα τέσσερα μέρη των κωδικών (κωδικοί δεξαμενής) που δίνονται στη Στήλη (12) του Πίνακα Α στο Κεφάλαιο 3.2 έχουν τις παρακάτω σημασίες:

Μέρος	Περιγραφή	Κωδικός δεξαμενής
1	Τύποι δεξαμενής	L = δεξαμενή για ουσίες σε υγρή κατάσταση (υγρά ή στερεά που παραδίδονται για μεταφορά σε τηγμένη κατάσταση), S = δεξαμενή για ουσίες σε στερεή κατάσταση (σε κονιώδη ή κοκκώδη μορφή).
2	Πίεση υπολογισμού	G = ελάχιστη πίεση υπολογισμού σύμφωνα με τις γενικές απαιτήσεις της 6.8.2.1.14, ή της 1.5, 2.65, 4, 10, 15 ή 21= ελάχιστη πίεση υπολογισμού σε bar (βλέπε 6.8.2.1.14).

^a Επιτρέπεται εάν η LC_{50} είναι ίση ή μεγαλύτερη από 200 ppm

Μέρος	Περιγραφή	Κωδικός δεξαμενής
3	Ανοίγματα (βλέπε 6.8.2.2.2)	<p>A = δεξαμενή με ανοίγματα πλήρωσης ή εκκένωσης από τον πυθμένα με 2 κλεισίματα,</p> <p>B = δεξαμενή με ανοίγματα πλήρωσης ή εκκένωσης από τον πυθμένα με 3 κλεισίματα,</p> <p>C = δεξαμενή με ανοίγματα πλήρωσης και εκκένωσης από την κορυφή που κάτω από την επιφάνεια του υγρού παρουσιάζει μόνο ανοίγματα καθαρισμού,</p> <p>D = δεξαμενή με ανοίγματα πλήρωσης και εκκένωσης από την κορυφή χωρίς ανοίγματα κάτω από την επιφάνεια του υγρού.</p>
4	Βαλβίδες/ συσκευές ασφαλείας	<p>V = δεξαμενή με αναπνευστική συσκευή, σύμφωνα με την 6.8.2.2.6, αλλά χωρίς συσκευή που προστατεύει από τη διάδοση φλόγας, ή δεξαμενή όχι ανθεκτική στη πίεση που προκαλείται από την έκρηξη,</p> <p>F = δεξαμενή με αναπνευστική συσκευή, σύμφωνα με την 6.8.2.2.6, με προσαρμοσμένο συσκευή που προστατεύει από τη διάδοση φλόγας, ή δεξαμενή ανθεκτική στην πίεση που προκαλείται από την έκρηξη,</p> <p>N = δεξαμενή χωρίς αναπνευστική συσκευή, σύμφωνα με την 6.8.2.2.6, και όχι ερμητικά κλειστή,</p> <p>H = Ερμητικά κλειστή δεξαμενή (βλέπε 1.2.1).</p>

4.3.4.1.2 Ορθολογική προσέγγιση για καταχώριση των κωδικών δεξαμενής της ADR σε ομάδες ουσιών και ιεράρχηση των δεξαμενών.

ΣΗΜΕΙΩΣΗ: Ορισμένες ουσίες και ομάδες ουσιών δεν περιλαμβάνονται στην ορθολογική προσέγγιση, βλέπε 4.3.4.1.3

Ορθολογική προσέγγιση			
Κωδικός δεξαμενής	Ομάδα επιτρεπομένων ουσιών		
	Κλάση	Κωδικός ταξινόμησης	Ομάδα συσκευασίας
ΥΓΡΑ LGAV	3	F2	III
	9	M9	III
LGBV	4.1	F2	II, III
	5.1	O1	III
	9	M6	III
		M11	III
και ομάδες επιτρεπομένων ουσιών για κωδικό δεξαμενής LGAV			

Ορθολογική προσέγγιση			
Κωδικός δεξαμενής	Ομάδα επιτρεπομένων ουσιών		
	Κλάση	Κωδικός ταξινόμησης	Ομάδα συσκευασίας
LGBF	3	F1	II τάση ατμών στους 50 °C ≤ 1.1 bar
		F1	III
		D	II τάση ατμών στους 50 °C ≤ 1.1 bar
		D	III
και ομάδες επιτρεπομένων ουσιών για κωδικούς δεξαμενής LGAV και LGBV			
L1.5BN	3	F1	II τάση ατμών στους 50°C > 1.1 bar
		F1	III σημείο ανάφλεξης < 23 °C, τξώδες τάση ατμών στους 50 °C > 1.1 bar σημείο βρασμού > 35 °C
		D	II τάση ατμών στους 50 °C > 1.1 bar
και ομάδες επιτρεπομένων ουσιών για κωδικούς δεξαμενής LGAV, LGBV και LGBF			
L4BN	3	F1	I III σημείο βρασμού ≤ 35°C
		FC	III
		D	I
	5.1	O1	I, II
		OT1	I
	8	C1	II, III
		C3	II, III
		C4	II, III
		C5	II, III
		C7	II, III
		C8	II, III
		C9	II, III
		C10	II, III
		CF1	II
		CF2	II
		CS1	II
		CW1	II
		CW2	II
		CO1	II
	CO2	II	
CT1	II, III		
CT2	II, III		
CFT	II		
9	M11	III	
και ομάδες επιτρεπομένων ουσιών για κωδικούς δεξαμενής LGAV, LGBV, LGBF και L1.5BN			
L4BH	3	FT1	II, III
		FT2	II
		FC	II
		FTC	II
	6.1	T1	II, III
		T2	II, III
		T3	II, III
		T4	II, III
		T5	II, III
		T6	II, III
		T7	II, III

Ορθολογική προσέγγιση			
Κωδικός δεξαμενής	Ομάδα επιτρεπομένων ουσιών		
	Κλάση	Κωδικός ταξινόμησης	Ομάδα συσκευασίας
L4BH (συνέχεια)	6.1 (συνέχεια)	TF1	II
		TF2	II, III
		TF3	II
		TS	II
		TW1	II
		TW2	II
		TO1	II
		TO2	II
		TC1	II
		TC2	II
		TC3	II
		TC4	II
	TFC	II	
	6.2	I3	II
	I4		
9	M2	II	
και ομάδες επιτρεπομένων ουσιών για κωδικούς δεξαμενής LGAV, LGBV, LGBF, L1.5BN και L4BN			
L4DH	4.2	S1	II, III
		S3	II, III
		ST1	II, III
		ST3	II, III
		SC1	II, III
		SC3	II, III
	4.3	W1	II, III
		WF1	II, III
		WT1	II, III
		WC1	II, III
8	CT1	II, III	
και ομάδες επιτρεπομένων ουσιών για δεξαμενή κωδικός LGAV, LGBV, LGBF, L1.5BN, L4BN και L4BH			
L10BH	8	C1	I
		C3	I
		C4	I
		C5	I
		C7	I
		C8	I
		C9	I
		C10	I
		CF1	I
		CF2	I
		CS1	I
		CW1	I
		CW2	I
		CO1	I
		CO2	I
		CT1	I
		CT2	I
COT	I		
και ομάδες επιτρεπομένων ουσιών για κωδικό δεξαμενής LGAV, LGBV, LGBF, L1.5BN, L4BN, και L4BH			
L10CH	3	FT1	I
		FT2	I
		FC	I
		FTC	I
	6.1*	T1	I

Ορθολογική προσέγγιση			
Κωδικός δεξαμενής	Ομάδα επιτρεπομένων ουσιών		
	Κλάση	Κωδικός ταξινόμησης	Ομάδα συσκευασίας
L10CH (συνέχεια)	6.1* (συνέχεια)	T2	I
		T3	I
		T4	I
		T5	I
		T6	I
		T7	I
		TF1	I
		TF2	I
		TF3	I
		TS	I
		TW1	I
		TO1	I
		TC1	I
		TC2	I
		TC3	I
TC4	I		
TFC	I		
TFW	I		
και ομάδες επιτρεπομένων ουσιών για κωδικούς δεξαμενής LGAV, LGBV, LGBF, L1.5BN, L4BN, L4BH, και L10BH			
* Ουσίες με LC ₅₀ χαμηλότερο ή ίσο με 200 ml/m ³ και συγκέντρωση κορεσμένου ατμού μεγαλύτερη ή ίση με 500 LC ₅₀ θα εντάσσονται στον κωδικό δεξαμενής L15CH			
L10DH	4.3	W1	I
		WF1	I
		WT1	I
		WC1	I
		WFC	I
	5.1	OTC	I
8	CT1	I	
και ομάδες επιτρεπομένων ουσιών για κωδικούς δεξαμενής LGAV, LGBV, LGBF, L1.5BN, L4BN, L4BH, L4DH, L10BH και L10CH			
L15CH	3	FT1	I
	6.1**	T1	I
		T4	I
		TF1	I
		TW1	I
		TO1	I
		TC1	I
		TC3	I
		TFC	I
TFW	I		
και ομάδες επιτρεπομένων ουσιών για κωδικούς δεξαμενής LGAV, LGBV, LGBF, L1.5BN, L4BN, L4BH, L10BH και L10CH			
** Ουσίες με LC ₅₀ χαμηλότερο ή ίσο με 200 ml/m ³ και συγκέντρωση κορεσμένου ατμού μεγαλύτερη ή ίση με 500 LC ₅₀ θα εντάσσονται σε αυτόν τον κωδικό δεξαμενής.			
L21DH	4.2	S1	I
		S3	I
		SW	I
		ST3	I
και ομάδες επιτρεπομένων ουσιών για κωδικούς δεξαμενής LGAV, LGBV, LGBF, L1.5BN, L4BN, L4BH, L4DH, L10BH, L10CH, L10DH και L15CH			
ΣΤΕΡΕΑ SGAV	4.1	F1	III
		F3	III
	4.2	S2	II, III

Ορθολογική προσέγγιση				
Κωδικός δεξαμενής	Ομάδα επιτρεπομένων ουσιών			
	Κλάση	Κωδικός ταξινόμησης	Ομάδα συσκευασίας	
ΣΤΕΡΕΑ SGAV (συνέχεια)	4.2 (συνέχεια)	S4	III	
	5.1	O2	II, III	
	8	C2	II, III	
		C4	III	
		C6	III	
		C8	III	
		C10	II, III	
		CT2	III	
	9	M7	III	
		M11	II, III	
SGAN	4.1	F1	II	
		F3	II	
		FT1	II, III	
		FT2	II, III	
		FC1	II, III	
		FC2	II, III	
	4.2	S2	II	
		S4	II, III	
		ST2	II, III	
		ST4	II, III	
		SC2	II, III	
		SC4	II, III	
		4.3	W2	II, III
			WF2	II
	WS		II, III	
	WT2		II, III	
	WC2		II, III	
	5.1	O2	II, III	
		OT2	II, III	
		OC2	II, III	
	8	C2	II	
		C4	II	
		C6	II	
		C8	II	
		C10	II	
		CF2	II	
		CS2	II	
		CW2	II	
		CO2	II	
		CT2	II	
	9	M3	III	
	και ομάδες επιτρεπομένων ουσιών για κωδικό δεξαμενής SGAV			
	SGAH	6.1	T2	II, III
T3			II, III	
T5			II, III	
T7			II, III	
T9			II	
TF3			II	
TS			II	
TW2			II	
TO2			II	
TC2			II	
TC4		II		
9		M1	II, III	
και ομάδες επιτρεπομένων ουσιών για κωδικούς δεξαμενής SGAV και SGAN				

Ορθολογική προσέγγιση			
Κωδικός δεξαμενής	Ομάδα επιτρεπομένων ουσιών		
	Κλάση	Κωδικός ταξινόμησης	Ομάδα συσκευασίας
S4AH	6.2	I3	II
	9	M2	II
	και ομάδες επιτρεπομένων ουσιών για κωδικούς δεξαμενής SGAV, SGAN και SGAH		
S10AN	8	C2	I
		C4	I
		C6	I
		C8	I
		C10	I
		CF2	I
		CS2	I
		CW2	I
		CO2	I
		CT2	I
και ομάδες επιτρεπομένων ουσιών για κωδικούς δεξαμενής SGAV και SGAN			
S10AH	6.1	T2	I
		T3	I
		T5	I
		T7	I
		TS	I
		TW2	I
		TO2	I
		TC2	I
		TC4	I
		και ομάδες επιτρεπομένων ουσιών για κωδικούς δεξαμενής SGAV, SGAN, SGAH και S10AN	

Ιεράρχηση των δεξαμενών

Δεξαμενές με κωδικούς δεξαμενής διαφορετικούς από αυτούς που υποδεικνύονται στον πίνακα αυτό ή στον Πίνακα Α του Κεφαλαίου 3.2 μπορούν επίσης να χρησιμοποιηθούν υπό την προϋπόθεση ότι κάθε στοιχείο (αριθμός ή γράμμα) των μερών 1 έως 4 αυτών των κωδικών δεξαμενής αντιστοιχεί σε ένα επίπεδο ασφάλειας τουλάχιστον ίσο με το αντίστοιχο στοιχείο του κωδικού δεξαμενής που υποδεικνύεται στον Πίνακα Α του Κεφαλαίου 3.2, σύμφωνα με την ακόλουθη αύξουσα σειρά :

Μέρος 1 : Τύπος δεξαμενών

S → L

Μέρος 2 : Πίεση υπολογισμού

G → 1.5 → 2.65 → 4 → 10 → 15 → 21 bar

Μέρος 3 : Ανοίγματα

A → B → C → D

Μέρος 4 : Βαλβίδες/ συσκευές ασφάλειας

V → F → N → H

Για παράδειγμα :

- Μία δεξαμενή με κωδικό δεξαμενής L10CN είναι εγκεκριμένη για τη μεταφορά μιας ουσίας στην οποία έχει καταχωρηθεί ο κωδικός δεξαμενής L4BN,
- Μία δεξαμενή με κωδικό δεξαμενής L4BN είναι εγκεκριμένη για τη μεταφορά μιας ουσίας στην οποία έχει καταχωρηθεί ο κωδικός δεξαμενής SGAN.

ΣΗΜΕΙΩΣΗ : Η ιεράρχηση δεν λαμβάνει υπόψη τις οποιεσδήποτε ειδικές διατάξεις για κάθε καταχώριση (βλέπε 4.3.5 και 6.8.4)

- 4.3.4.1.3 Οι παρακάτω ουσίες και ομάδες ουσιών για τις οποίες το σύμβολο "(+)" εμφανίζεται μετά τον κωδικό της δεξαμενής στη Στήλη (12) του Πίνακα Α του Κεφαλαίου 3.2, υπόκεινται στις ειδικές διατάξεις. Σ' αυτήν την περίπτωση η εναλλακτική χρήση των δεξαμενών για άλλες ουσίες και ομάδες ουσιών επιτρέπεται μόνο όπου αυτό καθορίζεται στο πιστοποιητικό έγκρισης τύπου. Μπορούν να χρησιμοποιούνται δεξαμενές που έχουν υψηλότερα χαρακτηριστικά σύμφωνα με τις διατάξεις που φαίνονται στο τέλος του Πίνακα 4.3.4.1.2, λαμβάνοντας υπόψη τις ειδικές διατάξεις που υποδεικνύονται στη Στήλη (13) του Πίνακα Α του Κεφαλαίου 3.2
- (a) Κλάση 1
- Υποδιαίρεση 1.5, Αριθμ. UN 0331 εκρηκτικό, ανατίναξη, τύπου Β: κωδικός S2.65AN,
- (b) Κλάση 4.1:
- Αριθμ. UN 2448 θείο, τηγμένο: κωδικός LGBV,
- (c) Κλάση 4.2:
- Αριθμ. UN 1381 φωσφόρος, λευκός ή κίτρινος, ξηρός, ή κάτω από νερό ή σε διάλυμα και αριθμ. UN 2447 φωσφόρος, λευκός τηγμένος: κωδικός L10DH,
- (d) Κλάση 4.3:
- Αριθμ. UN 1389 αμάλγαμα αλκαλιμετάλλων, υγρό, αριθμ. UN 1391 διασπορά αλκαλιμετάλλων ή διασπορά αλκαλικών γαιών, αριθμ. UN 1392 αμάλγαμα μετάλλων αλκαλικών γαιών, υγρό, αριθμ. UN 1415 λίθιο, αριθμ. UN 1420 μεταλλικά κράματα καλίου, υγρά, αριθμ. UN 1421 κράμα αλκαλικών μετάλλων, υγρό, ε.α.ο., αριθμ. UN 1422 κράματα καλίου νατρίου, υγρά, αριθμ. UN 1428 νάτριο και αριθμ. UN 2257 κάλιο, αριθμ. UN 3401 αμάλγαμα αλκαλιμετάλλων, στερεό, αριθμ. UN 3402 αμάλγαμα μετάλλων αλκαλικών γαιών, στερεό, αριθμ. UN 3403 μεταλλικά κράματα καλίου, στερεά, αριθμ. UN 3404 κράματα καλίου νατρίου, στερεά και αριθμ. UN 3482 διασπορές αλκαλιμετάλλων, εύφλεκτο ή αριθμ. UN 3482 διασπορές μετάλλων αλκαλικών γαιών, εύφλεκτο: κωδικός L10BN,
- Αριθμ. UN 1407 καίσιο και αριθμ. UN 1423 ρουβίδιο: κωδικός L10CH,
Αριθμ. UN 1402 καρβίδιο ασβεστίου, ομάδα συσκευασίας I: κωδικός S2.65AN,
- (e) Κλάση 5.1:
- Αριθμ. UN 1873 υπερχλωρικό οξύ 50-72%: κωδικός L4DN,
Αριθμ. UN 2015 υπεροξείδιο του υδρογόνου, υδατικό διάλυμα, σταθεροποιημένο με περισσότερο από 70% υπεροξείδιο του υδρογόνου: κωδικός L4DV,
Αριθμ. UN 2014 υπεροξείδιο του υδρογόνου, υδατικό διάλυμα με 20-60% υπεροξείδιο του υδρογόνου, αριθμ. UN 2015 υπεροξείδιο του υδρογόνου υδατικό διάλυμα, σταθεροποιημένο με 60-70% υπεροξείδιο του υδρογόνου, αριθμ. UN 2426 νιτρικό αμμώνιο, υγρό, θερμό συμπυκνωμένο διάλυμα με περισσότερο από 80% αλλά όχι περισσότερο από 93% και αριθμ. UN 3149 μείγμα υπεροξειδίου του υδρογόνου και υπεροξοξικού οξέος, σταθεροποιημένο: κωδικός L4BV,
Αριθμ. UN 3375 νιτρικό αμμώνιο γαλάκτωμα, αιώρημα ή γέλη, υγρό: κωδικός LGAV,
Αριθμ. UN 3375 νιτρικό αμμώνιο γαλάκτωμα, αιώρημα ή γέλη, στερεό: κωδικός SGAV,

(f) Κλάση 5.2:

Αριθμ. UN 3109 οργανικό υπεροξειδίο τύπου F, υγρό και αριθμ. UN 3119 οργανικό υπεροξειδίο, τύπου F, υγρό, με ελεγχόμενη θερμοκρασία: κωδικός L4BN,
Αριθμ. UN 3110 οργανικό υπεροξειδίο, τύπου F, στερεό και αριθμ. UN 3120 οργανικό υπεροξειδίο, τύπου F, στερεό, με ελεγχόμενη θερμοκρασία: κωδικός S4AN,

(g) Κλάση 6.1:

Αριθμ. UN 1613 υδροκυάνιο, υδατικό διάλυμα και αριθμ. UN 3294 υδροκυάνιο διάλυμα σε αλκοόλη: κωδικός L15DH,

(h) Κλάση 7:

Όλες οι ουσίες: ειδικές δεξαμενές,
Ελάχιστες απαιτήσεις για υγρά: κωδικός L2.65CN, για στερεά: κωδικός S2.65AN
Παρά τις γενικές απαιτήσεις αυτής της παραγράφου, οι δεξαμενές που χρησιμοποιούνται για ραδιενεργά υλικά μπορούν επίσης να χρησιμοποιούνται για τη μεταφορά άλλων εμπορευμάτων εφόσον πληρούνται οι απαιτήσεις του 5.1.3.2.

(i) Κλάση 8:

Αριθμ. UN 1052 υδροφθόριο, άνυδρο, αριθμ. UN 1744 βρώμιο ή διάλυμα βρωμίου και αριθμ. UN 1790 υδροφθορικό οξύ, διάλυμα, με περισσότερο από 85% υδροφθορικό οξύ: κωδικός L21DH,
Αριθμ. UN 1791 Υποχλωριώδες διάλυμα και αριθμ. UN 1908 χλωριώδες διάλυμα: κωδικός L4BV.

4.3.4.1.4 Δεξαμενές που προορίζονται για τη μεταφορά υγρών αποβλήτων που είναι σε συμμόρφωση με τις απαιτήσεις του Κεφαλαίου 6.10 και είναι εξοπλισμένες με δύο κλεισίματα σύμφωνα με το 6.10.3.2, θα καταχωρούνται στον κωδικό δεξαμενής L4AH. Αν οι δεξαμενές αυτές είναι εξοπλισμένες με την εναλλακτική μεταφορά υγρών και στερεών ουσιών, θα καταχωρούνται στους συνδυασμένους κωδικούς L4AH + S4AH.

4.3.4.2 Γενικές διατάξεις

4.3.4.2.1 Όπου φορτώνονται θερμές ουσίες, η θερμοκρασία της εξωτερικής επιφάνειας της δεξαμενής ή της θερμικής μόνωσης της δεξαμενής δεν πρέπει να υπερβαίνει τους 70 °C κατά τη διάρκεια της μεταφοράς.

4.3.4.2.2 Οι σωλήνες σύνδεσης μεταξύ ανεξάρτητων αλλά συνδεδεμένων δεξαμενών μιας μονάδας μεταφοράς πρέπει να είναι κενοί κατά τη διάρκεια της μεταφοράς. Εύκαμπτοι σωλήνες πλήρωσης και εκκένωσης οι οποίοι δεν είναι μόνιμα συνδεδεμένοι στη δεξαμενή πρέπει να είναι κενοί κατά τη διάρκεια της μεταφοράς.

4.3.4.2.3 (Δεσμευμένο)

4.3.5 Ειδικές διατάξεις

Όταν εμφανίζονται σε μια εγγραφή στη Στήλη (13) του Πίνακα Α του Κεφαλαίου 3.2, ισχύουν οι παρακάτω ειδικές διατάξεις:

- TU1 Οι δεξαμενές δεν πρέπει να παραδίδονται για μεταφορά έως ότου η ουσία στερεοποιηθεί πλήρως και καλυφθεί από ένα αδρανές αέριο. Ακαθάριστες κενές δεξαμενές οι οποίες περιείχαν αυτές τις ουσίες πρέπει να γεμίζονται με ένα αδρανές αέριο.
- TU2 Η ουσία πρέπει να είναι καλυμμένη με ένα αδρανές αέριο. Ακαθάριστες κενές δεξαμενές οι οποίες περιείχαν αυτές τις ουσίες πρέπει να γεμίζονται με ένα αδρανές αέριο.
- TU3 Το εσωτερικό των δεξαμενών και όλα τα μέρη που είναι πιθανό να έλθουν σε επαφή με την ουσία πρέπει να διατηρούνται καθαρά. Για αντλίες, βαλβίδες ή άλλες συσκευές δεν πρέπει να χρησιμοποιούνται λιπαντικά που σε επαφή με τις ουσίες, μπορούν να σχηματίσουν επικίνδυνες ενώσεις.
- TU4 Κατά τη διάρκεια της μεταφοράς, αυτές οι ουσίες πρέπει να καλύπτονται από ένα στρώμα αδρανούς αερίου, η πίεση του οποίου δεν πρέπει να είναι μικρότερη από 50 kPa (0.5 bar).
- Ακαθάριστες κενές δεξαμενές οι οποίες περιείχαν αυτές τις ουσίες πρέπει όταν παραδίδονται για μεταφορά να γεμίζονται με ένα αδρανές αέριο σε πίεση τουλάχιστον 50 kPa (0.5 bar).
- TU5 *(Δεσμευμένο)*
- TU6 Δεν επιτρέπεται η μεταφορά σε δεξαμενές, οχήματα μεταφοράς συστοιχίας δοχείων και MEGCs όταν η LC_{50} είναι μικρότερη από 200 ppm.
- TU7 Τα υλικά που χρησιμοποιούνται για να εξασφαλίζουν τη στεγανότητα των συνδέσμων ή για τη συντήρηση των κλεισμάτων πρέπει να είναι συμβατά με το περιεχόμενο.
- TU8 Μια δεξαμενή από κράμα αλουμινίου δεν πρέπει να χρησιμοποιείται για μεταφορά εκτός εάν η δεξαμενή είναι κατάλληλη αποκλειστικά για τέτοια μεταφορά και με την επιφύλαξη ότι η ακεταλδεΐδη είναι ελεύθερη από οξύ.
- TU9 Αριθμ. UN 1203 βενζίνη για κινητήρες με τάση ατμών στους 50 °C μεγαλύτερη από 110 kPa (1.1 bar) αλλά όχι μεγαλύτερη από 150 kPa (1.5 bar), μπορεί επίσης να μεταφέρεται σε δεξαμενές σχεδιασμένες σύμφωνα με την 6.8.2.1.14 (a) και με εξοπλισμό σύμφωνο με την 6.8.2.2.6.
- TU10 *(Δεσμευμένο)*
- TU11 Κατά τη διάρκεια της πλήρωσης, η θερμοκρασία αυτής της ουσίας δεν πρέπει να υπερβαίνει τους 60 °C. Επιτρέπεται μια μέγιστη θερμοκρασία 80 °C, εφόσον δεν υφίσταται σημεία καύσης και τηρούνται οι παρακάτω απαιτήσεις. Μετά την πλήρωση, οι δεξαμενές πρέπει να τίθενται υπό πίεση (π.χ. με συμπιεσμένο αέρα) για έλεγχο της στεγανότητας. Πρέπει να εξασφαλίζεται ότι δεν συμβαίνει αποσυμπίεση κατά τη διάρκεια της μεταφοράς. Πριν από την εκκένωση, πρέπει να ελέγχεται εάν η πίεση στη δεξαμενή είναι πάντα πάνω από την ατμοσφαιρική. Εάν αυτό δεν συμβαίνει, πρέπει να εισάγεται ένα αδρανές αέριο μέσα στις δεξαμενές πριν από την εκκένωση.
- TU12 Σε περίπτωση αλλαγής της χρήσης των δεξαμενών και του εξοπλισμού τους πρέπει να καθαρίζονται πλήρως από όλα τα υπολείμματα πριν και μετά τη μεταφορά αυτής της ουσίας.

- TU13 Οι δεξαμενές πρέπει να είναι ελεύθερες από ακαθαρσίες κατά το χρόνο της πλήρωσης. Ο εξοπλισμός συντήρησης, όπως βαλβίδες και εξωτερικές σωληνώσεις πρέπει να αδειάζεται μετά την πλήρωση ή την εκκένωση της δεξαμενής.
- TU14 Τα κλεισίματα των δεξαμενών πρέπει να προφυλάσσονται με κλειδωμένα καπάκια κατά τη διάρκεια της μεταφοράς.
- TU15 Οι δεξαμενές δεν πρέπει να χρησιμοποιούνται για τη μεταφορά τροφίμων, ειδών κατανάλωσης ή ζωοτροφών.
- TU16 Οι ακαθάριστες κενές δεξαμενές, πρέπει, όταν παραδίδονται για μεταφορά, είτε :
- να γεμίζονται με άζωτο, ή
 - να γεμίζονται με νερό τουλάχιστον στο 96% και όχι περισσότερο από 98% της χωρητικότητάς τους. Μεταξύ 1 Οκτωβρίου και 31 Μαρτίου, το νερό πρέπει να περιέχει επαρκή αντιψυκτικό μέσο ώστε να καθίσταται αδύνατο για το νερό να παγώσει κατά τη διάρκεια της μεταφοράς. Το αντιψυκτικό μέσο πρέπει να είναι ελεύθερο από διαβρωτική δράση και όχι επιρρεπής σε αντίδραση με το φωσφόρο.
- TU17 Μόνο για μεταφορά σε οχήματα μεταφοράς συστοιχίας δοχείων ή MEGCs, τα στοιχεία των οποίων απαρτίζονται από δοχεία.
- TU18 Ο βαθμός πλήρωσης πρέπει να διατηρείται κάτω από το επίπεδο στο οποίο, εάν το περιεχόμενο θερμαινόταν σε θερμοκρασία στην οποία η τάση ατμών θα εξισωνόταν με την πίεση ανοίγματος της βαλβίδας ασφαλείας, ο όγκος του υγρού θα έφθανε το 95% της χωρητικότητας της δεξαμενής σ' αυτή τη θερμοκρασία. Η πρόβλεψη στην 4.3.2.3.4 δεν ισχύει.
- TU19 Οι δεξαμενές μπορούν να γεμίζονται έως το 98% στη θερμοκρασία και πίεση πλήρωσης. Η πρόβλεψη στην 4.3.2.3.4 δεν εφαρμόζεται.
- TU20 *(Δεσμευμένο)*
- TU21 Η ουσία πρέπει, εάν χρησιμοποιείται νερό ως προστατευτικός παράγοντας, να καλύπτεται με ένα στρώμα νερού τουλάχιστον 12 cm κατά το χρόνο πλήρωσης. Ο βαθμός πλήρωσης σε θερμοκρασία 60 °C δεν πρέπει να υπερβαίνει το 98%. Εάν χρησιμοποιείται άζωτο ως προστατευτικός παράγοντας, ο βαθμός πλήρωσης σε θερμοκρασία 60 °C δεν πρέπει να υπερβαίνει το 96%. Ο εναπομένον χώρος πρέπει να γεμίζεται με άζωτο με τέτοιο τρόπο ώστε, ακόμα και μετά την ψύξη, η πίεση αμέσως να πέφτει κάτω από την ατμοσφαιρική πίεση. Η δεξαμενή πρέπει να είναι ερμητικά κλειστή με τέτοιο τρόπο ώστε να μην συμβαίνει διαρροή αερίου.
- TU22 Οι δεξαμενές πρέπει να γεμίζονται μέχρι το 90% της χωρητικότητάς τους. Για υγρά ένας χώρος 5% πρέπει να παραμένει κενός για ασφάλεια όταν το υγρό είναι σε μέση θερμοκρασία 50 °C.
- TU23 Ο βαθμός πλήρωσης δεν πρέπει να υπερβαίνει τα 0.93 kg ανά λίτρο χωρητικότητας, εάν η πλήρωση είναι κατά μάζα. Εάν η πλήρωση είναι κατ' όγκο, ο βαθμός πλήρωσης δεν πρέπει να υπερβαίνει το 85%.
- TU24 Ο βαθμός πλήρωσης δεν πρέπει να υπερβαίνει τα 0.95 kg ανά λίτρο χωρητικότητας, εάν η πλήρωση είναι κατά μάζα. Εάν η πλήρωση είναι κατ' όγκο, ο βαθμός πλήρωσης δεν πρέπει να υπερβαίνει το 85%.
- TU25 Ο βαθμός πλήρωσης δεν πρέπει να υπερβαίνει τα 1.14 kg ανά λίτρο χωρητικότητας, εάν η πλήρωση είναι κατά μάζα. Εάν η πλήρωση είναι κατ' όγκο, ο βαθμός πλήρωσης δεν πρέπει να υπερβαίνει το 85%.
- TU26 Ο βαθμός πλήρωσης δεν πρέπει να υπερβαίνει το 85%.

- TU27 Οι δεξαμενές δεν πρέπει να γεμίζονται περισσότερο από 98% της χωρητικότητάς τους.
- TU28 Οι δεξαμενές πρέπει να γεμίζονται έως όχι περισσότερο από το 95% της χωρητικότητάς τους σε θερμοκρασία αναφοράς 15 °C.
- TU29 Οι δεξαμενές πρέπει να γεμίζονται έως όχι περισσότερο από το 97% της χωρητικότητάς τους και η μέγιστη θερμοκρασία, μετά την πλήρωση δεν πρέπει να υπερβαίνει τους 140 °C.
- TU30 Οι δεξαμενές πρέπει να γεμίζονται όπως ορίζεται στο πρακτικό δοκιμών για την έγκριση του τύπου της δεξαμενής, αλλά πρέπει να γεμίζονται έως όχι περισσότερο από το 90% της χωρητικότητάς τους.
- TU31 Οι δεξαμενές πρέπει να γεμίζονται έως όχι περισσότερο από 1 kg ανά λίτρο χωρητικότητας.
- TU32 Οι δεξαμενές πρέπει να γεμίζονται έως όχι περισσότερο από το 88% της χωρητικότητάς τους.
- TU33 Οι δεξαμενές πρέπει να γεμίζονται όχι λιγότερο από το 88% και όχι περισσότερο από το 92% της χωρητικότητάς τους ή έως 2.86 kg ανά λίτρο χωρητικότητας.
- TU34 Οι δεξαμενές δεν πρέπει να γεμίζονται περισσότερο από 0.84 kg ανά λίτρο χωρητικότητας.
- TU35 Κενά βυτιοφόρα οχήματα, κενές αποσπώμενες δεξαμενές και κενά εμπορευματοκιβώτια-δεξαμενές, ακαθάριστες, οι οποίες περιείχαν αυτές τις ουσίες δεν υπόκεινται στις απαιτήσεις της ADR εάν έχουν ληφθεί επαρκή μέτρα για την εξάλειψη οποιουδήποτε κινδύνου.
- TU36 Ο βαθμός πλήρωσης σύμφωνα με το 4.3.2.2, σε θερμοκρασία αναφοράς 15 °C, δεν πρέπει να υπερβαίνει το 93% της χωρητικότητας.
- TU37 Η μεταφορά σε δεξαμενές περιορίζεται σε ουσίες που περιέχουν παθογόνους οργανισμούς οι οποίοι δεν είναι πιθανό να αποτελούν σοβαρό κίνδυνο, και για τους οποίους, ενώ είναι ικανοί να προκαλέσουν σοβαρή μόλυνση κατά την έκθεση, κατάλληλη επεξεργασία και προληπτικά μέτρα διατίθενται ώστε ο κίνδυνος εξάπλωσης της μόλυνσης να είναι περιορισμένος (δηλ. σημαίνει μέτριο κίνδυνο για το άτομο και χαμηλό κίνδυνο για την ομάδα).
- TU38 *(Δεσμευμένο)*
- TU39 Η καταλληλότητα της προς μεταφορά σε δεξαμενές ουσίας θα πρέπει να αποδεικνύεται. Η μέθοδος για την εκτίμηση της καταλληλότητας πρέπει να εγκρίνεται από την αρμόδια αρχή. Μία μέθοδος είναι η δοκιμή 8(d) της σειράς 8 (βλέπε Εγχειρίδιο Δοκιμών και Κριτηρίων, Μέρος 1, υποτιμήμα 18.7).
- Οι ουσίες δεν επιτρέπεται να παραμένουν στη δεξαμενή για οποιαδήποτε περίοδο η οποία θα μπορούσε να οδηγήσει σε πήξιμο. Κατάλληλα μέτρα θα πρέπει να λαμβάνονται (π.χ. καθαρισμός κ.λπ.) ώστε να αποφεύγεται η συσσώρευση και η επίθεση ουσιών στη δεξαμενή.
- TU40 Για μεταφορά μόνο σε οχήματα μεταφοράς συστοιχίας δοχείων ή MEGCs, τα στοιχεία του οποίου θα αποτελούνται από δοχεία άνευ ραφής.

TU41 Η καταλληλότητα της προς μεταφορά σε δεξαμενές ουσίας θα πρέπει να αποδεικνύεται κατά τρόπο ικανοποιητικό από την αρμόδια αρχή ή κάθε χώρα διαμέσου της οποίας ή μέσα στην οποία διενεργείται η μεταφορά.

Η μέθοδος εκτίμησης της καταλληλότητας πρέπει να εγκρίνεται από την αρμόδια αρχή κάθε Συμβαλλόμενου Μέρους στην ADR που μπορεί να αναγνωρίζει μια έγκριση η οποία δόθηκε από την αρμόδια αρχή μιας χώρας που δεν είναι Συμβαλλόμενο Μέρος στην ADR υπό την προϋπόθεση ότι η έγκριση έχει δοθεί σε συμφωνία με τις εφαρμόσιμες διαδικασίες της ADR, RID, ADN ή του Κώδικα IMDG.

Οι ουσίες δεν επιτρέπεται να παραμένουν στη δεξαμενή για οποιαδήποτε περίοδο η οποία θα μπορούσε να οδηγήσει σε συσσωμάτωση. Κατάλληλα μέτρα θα πρέπει να λαμβάνονται ώστε να αποφεύγεται η συσσώρευση και η επικόλληση ουσιών στη δεξαμενή (π.χ. καθαρισμός κ.λπ.).

ΚΕΦΑΛΑΙΟ 4.4

ΧΡΗΣΗ ΔΕΞΑΜΕΝΩΝ ΑΠΟ ΠΛΑΣΤΙΚΟ ΕΝΙΣΧΥΜΕΝΟ ΜΕ ΙΝΕΣ, ΣΤΑΘΕΡΩΝ ΔΕΞΑΜΕΝΩΝ (ΒΥΤΙΟΦΟΡΩΝ ΟΧΗΜΑΤΩΝ), ΑΠΟΣΠΩΜΕΝΩΝ ΔΕΞΑΜΕΝΩΝ, ΕΜΠΟΡΕΥΜΑΤΟΚΙΒΩΤΙΩΝ-ΔΕΞΑΜΕΝΩΝ ΚΑΙ ΔΕΞΑΜΕΝΩΝ ΣΕ ΚΙΝΗΤΑ ΑΜΑΞΩΜΑΤΑ

ΣΗΜΕΙΩΣΗ: Για φορητές δεξαμενές και UN εμπορευματοκιβώτια αερίων πολλαπλών στοιχείων (MEGCs) βλέπε Κεφάλαιο 4.2, για σταθερές δεξαμενές (βυτιοφόρα οχήματα), αποσπώμενες δεξαμενές και εμπορευματοκιβώτια-δεξαμενές και δεξαμενές σε κινητά αμαξώματα, των οποίων οι δεξαμενές κατασκευάζονται από μεταλλικά υλικά, και οχήματα μεταφοράς συστοιχίας δοχείων και εμπορευματοκιβώτια αερίων πολλαπλών στοιχείων (MEGCs) διαφορετικά από τα MEGCs UN, βλέπε Κεφάλαιο 4.3, για εμπορευματοκιβώτια αποβλήτων που λειτουργούν υπό κενό, βλέπε Κεφάλαιο 4.5.

4.4.1 Γενικά

Η μεταφορά επικίνδυνων ουσιών σε δεξαμενές από πλαστικό ενισχυμένο με ίνες (FRP) επιτρέπεται μόνο όταν καλύπτονται οι παρακάτω συνθήκες :

- (a) Η ουσία ταξινομείται στην Κλάση 3, 5.1, 6.1, 6.2, 8 ή 9,
- (b) Η μέγιστη τάση ατμών (απόλυτη πίεση) στους 50 °C της ουσίας δεν υπερβαίνει τα 110 kPa (1.1 bar),
- (c) Η μεταφορά της ουσίας σε μεταλλικές δεξαμενές εγκρίνεται σύμφωνα με την 4.3.2.1.1,
- (d) Η πίεση υπολογισμού που καθορίζεται γι' αυτή την ουσία στο μέρος 2 του κωδικού δεξαμενής που δίνεται στη Στήλη (12) του Πίνακα Α του Κεφαλαίου 3.2 δεν υπερβαίνει τα 4 bar (βλέπε επίσης 4.3.4.1.1), και
- (e) Η δεξαμενή είναι σύμφωνη με τις διατάξεις του Κεφαλαίου 6.9 που ισχύουν για τη μεταφορά της ουσίας.

4.4.2 Λειτουργία

- 4.4.2.1 Οι διατάξεις των 4.3.2.1.5 έως 4.3.2.2.4, από 4.3.2.3.3 έως 4.3.2.3.6, 4.3.2.4.1, 4.3.2.4.2, 4.3.4.1 και 4.3.4.2 πρέπει να ισχύουν.
- 4.4.2.2 Η θερμοκρασία της μεταφερόμενης ουσίας δεν πρέπει να υπερβαίνει, κατά το χρόνο της πλήρωσης, τη μέγιστη θερμοκρασία συντήρησης που υποδεικνύεται πάνω στην πλάκα της δεξαμενής που αναφέρεται στο 6.9.6.
- 4.4.2.3 Όταν ισχύουν για μεταφορά σε μεταλλικές δεξαμενές, οι ειδικές διατάξεις (TU) του 4.3.5 πρέπει επίσης να ισχύουν, όπως δεικνύεται στη Στήλη (13) του Πίνακα Α του Κεφαλαίου 3.2.

ΚΕΦΑΛΑΙΟ 4.5

ΧΡΗΣΗ ΔΕΞΑΜΕΝΩΝ ΑΠΟΒΛΗΤΩΝ ΛΕΙΤΟΥΡΓΙΑΣ ΕΝ ΚΕΝΩ

ΣΗΜΕΙΩΣΗ: Για φορητές δεξαμενές και UN εμπορευματοκιβώτια αερίων πολλαπλών στοιχείων (MEGCs) βλέπε Κεφάλαιο 4.2, για σταθερές δεξαμενές (βυτιοφόρα οχήματα), αποσπώμενες δεξαμενές και εμπορευματοκιβώτια-δεξαμενές και δεξαμενές σε κινητά αμαξώματα, των οποίων οι δεξαμενές κατασκευάζονται από μεταλλικά υλικά, και οχήματα μεταφοράς συστοιχίας δοχείων και εμπορευματοκιβώτια αερίων πολλαπλών στοιχείων (MEGCs) διαφορετικά από MEGCs UN, βλέπε Κεφάλαιο 4.3, για δεξαμενές από πλαστικό ενισχυμένο με ίνες, βλέπε Κεφάλαιο 4.4.

4.5.1 Χρήση

4.5.1.1 Απόβλητα που αποτελούνται από ουσίες των Κλάσεων 3, 4.1, 5.1, 6.1, 6.2, 8 και 9 μπορούν να μεταφέρονται σε δεξαμενές αποβλήτων λειτουργίας εν κενώ που είναι σύμφωνες με το Κεφάλαιο 6.10 εάν η μεταφορά τους σε σταθερές δεξαμενές, αποσπώμενες δεξαμενές, εμπορευματοκιβώτια-δεξαμενές ή δεξαμενές σε κινητά αμαξώματα επιτρέπεται σύμφωνα με το Κεφάλαιο 4.3. Οι ουσίες που καταχωρούνται στον κωδικό δεξαμενής L4BH στην Στήλη (12) του Πίνακα Α του Κεφαλαίου 3.2 ή σε άλλο κωδικό δεξαμενής που επιτρέπεται με βάση την ιεράρχηση της παραγράφου 4.3.4.1.2 μπορούν να μεταφέρονται σε δεξαμενές αποβλήτων λειτουργίας εν κενώ με τα γράμματα “Α” ή “Β” στο μέρος 3 του κωδικού δεξαμενής, όπως υποδεικνύεται στο αριθμ. 9.5 του πιστοποιητικού έγκρισης του οχήματος σύμφωνα με το 9.1.3.5.

4.5.2 Λειτουργία

4.5.2.1 Οι διατάξεις του Κεφαλαίου 4.3, εκτός από εκείνες των παραγράφων 4.3.2.2.4 και 4.3.2.3.3 ισχύουν για τη μεταφορά σε δεξαμενές αποβλήτων λειτουργίας εν κενώ και συμπληρώνονται από τις παρακάτω διατάξεις των 4.5.2.2 έως 4.5.2.4.

4.5.2.2 Για τη μεταφορά υγρών που ικανοποιούν το κριτήριο του σημείου ανάφλεξης της Κλάσης 3, οι δεξαμενές αποβλήτων λειτουργίας εν κενώ πρέπει να γεμίζονται διαμέσου συσκευών πλήρωσης που εκφορτώνουν μέσα στη δεξαμενή σε χαμηλό επίπεδο. Πρέπει να λαμβάνονται μέτρα ώστε να ελαχιστοποιείται η παραγωγή ψεκασμού.

4.5.2.3 Κατά την εκκένωση εύφλεκτων υγρών των οποίων το σημείο ανάφλεξης είναι χαμηλότερο από 23 °C με χρήση πίεσης αέρα, η μέγιστη επιτρεπόμενη πίεση είναι 100 kPa (1 bar).

4.5.2.4 Η χρήση δεξαμενών εξοπλισμένων με εσωτερικό έμβολο που λειτουργεί ως τοίχωμα διαμερίσματος επιτρέπεται μόνο όταν οι ουσίες και από τις δύο πλευρές του τοιχώματος (εμβόλου) δεν αντιδρούν επικίνδυνα μεταξύ τους (βλέπε 4.3.2.3.6).

ΚΕΦΑΛΑΙΟ 4.6

(Δεσμευμένο)

ΚΕΦΑΛΑΙΟ 4.7

ΧΡΗΣΗ ΚΙΝΗΤΩΝ ΜΟΝΑΔΩΝ ΚΑΤΑΣΚΕΥΗΣ ΕΚΡΗΚΤΙΚΩΝ (MEMUs)

ΣΗΜΕΙΩΣΗ 1: Για τις συσκευασίες, βλέπε Κεφάλαιο 4.1: για φορητές δεξαμενές, βλέπε Κεφάλαιο 4.2, για σταθερές δεξαμενές (βυτιοφόρα οχήματα), αποσπώμενες δεξαμενές, εμπορευματοκιβώτια-δεξαμενές και δεξαμενές σε κινητά αμαξώματα με περιβλήματα κατασκευαζόμενα από μεταλλικά υλικά, βλέπε Κεφάλαιο 4.3, για δεξαμενές πλαστικές ενισχυμένες με ίνες, βλέπε Κεφάλαιο 4.4, για δεξαμενές αποβλήτων λειτουργίας εν κενώ, βλέπε Κεφάλαιο 4.5.

ΣΗΜΕΙΩΣΗ 2: Για απαιτήσεις που αφορούν την κατασκευή, εξοπλισμό, έγκριση τύπου, δοκιμές και σημάνσεις, βλέπε τα Κεφάλαια 6.7, 6.8, 6.9, 6.11 και 6.12.

4.7.1 Χρήση

4.7.1.1 Ουσίες των Κλάσεων 3, 5.1, 6.1 και 8 μπορούν να μεταφέρονται επί MEMUs που είναι σύμφωνα με το Κεφάλαιο 6.12, σε φορητές δεξαμενές αν η μεταφορά τους επιτρέπεται σύμφωνα με το Κεφάλαιο 4.2, ή σε σταθερές δεξαμενές, αποσπώμενες δεξαμενές, εμπορευματοκιβώτια - δεξαμενές ή δεξαμενές σε κινητά αμαξώματα αν η μεταφορά τους επιτρέπεται σύμφωνα με το Κεφάλαιο 4.3, ή σε πλαστικές δεξαμενές ενισχυμένες με ίνες αν η μεταφορά τους επιτρέπεται σύμφωνα με το Κεφάλαιο 4.4, ή σε εμπορευματοκιβώτια για μεταφορά χύμα αν η μεταφορά τους επιτρέπεται σύμφωνα με το Κεφάλαιο 7.3.

4.7.1.2 Μετά από έγκριση της αρμόδιας υπηρεσίας (βλ. 7.5.5.2.3) εκρηκτικές ουσίες ή είδη της Κλάσης 1 μπορούν να μεταφέρονται σε κόλα, σε ειδικά διαμερίσματα που ικανοποιούν τις απαιτήσεις του τμήματος 6.12.5, εάν η συσκευασία τους επιτρέπεται σύμφωνα με το Κεφάλαιο 4.1 και η μεταφορά τους επιτρέπεται σύμφωνα με το Κεφάλαιο 7.2 και 7.5.

4.7.2 Λειτουργία

4.7.2.1 Οι ακόλουθες διατάξεις έχουν εφαρμογή για λειτουργία δεξαμενών σύμφωνα με το Κεφάλαιο 6.12 :

(α) Για δεξαμενές χωρητικότητας 1 000 λίτρων ή άνω, οι διατάξεις του Κεφαλαίου 4.2, του Κεφαλαίου 4.3, εκτός των 4.3.1.4, 4.3.2.3.1, 4.3.3 και 4.3.4, ή το Κεφάλαιο 4.4 έχουν εφαρμογή στη μεταφορά επί MEMUs, και συμπληρώνονται από τις διατάξεις 4.7.2.2, 4.7.2.3 και 4.7.2.4 κατωτέρω.

(β) Για δεξαμενές χωρητικότητας κάτω των 1 000 λίτρων, οι διατάξεις του Κεφαλαίου 4.2, του Κεφαλαίου 4.3, εκτός των 4.3.1.4, 4.3.2.1, 4.3.2.3.1, 4.3.3 και 4.3.4, ή του Κεφαλαίου 4.4 έχουν εφαρμογή στη μεταφορά επί MEMUs, και συμπληρώνονται από τις διατάξεις 4.7.2.2, 4.7.2.3 και 4.7.2.4 κατωτέρω.

4.7.2.2 Το πάχος των τοιχωμάτων του περιβλήματος, σε όλη τη διάρκεια της χρήσης του, δεν θα μειώνεται κάτω από τον ελάχιστο αριθμό που περιγράφεται στις κατάλληλες οδηγίες κατασκευής .

4.7.2.3 Εύκαμπτοι σωλήνες απορροής, μόνιμα συνδεδεμένοι ή όχι, και χοάνες θα είναι κενές από μικτές ή ευαισθητοποιημένες εκρηκτικές ουσίες κατά τη μεταφορά.

4.7.2.4 Όταν εφαρμόζονται για μεταφορά σε δεξαμενές θα έχουν επίσης εφαρμογή, οι ειδικές διατάξεις (TU) του 4.3.5 όπως αναφέρεται στη Στήλη (13) του Πίνακα (Α) του Κεφαλαίου 3.2.

4.7.2.5 Οι χειριστές θα διασφαλίζουν ότι χρησιμοποιούνται κατά τη μεταφορά οι κλειδαριές που ορίζονται στο 9.8.8.

ΜΕΡΟΣ 5

Διαδικασίες Αποστολής

ΚΕΦΑΛΑΙΟ 5.1

ΓΕΝΙΚΕΣ ΔΙΑΤΑΞΕΙΣ

5.1.1 Εφαρμογή και γενικές διατάξεις

Αυτό το Μέρος αναφέρεται στις διατάξεις αναφορικά με τη σήμανση, την τοποθέτηση ετικετών, και την τεκμηρίωση, και, όπου απαιτείται, την έγκριση των αποστολών φορτίων και την υποβολή προειδοποιήσεων για αποστολές επικινδύνων εμπορευμάτων.

5.1.2 Χρήση των υπερσυσκευασιών

5.1.2.1 (a) Μία υπερσυσκευασία θα πρέπει :

- (i) να φέρει σήμανση με τη λέξη “ΥΠΕΡΣΥΣΚΕΥΑΣΙΑ”, και
- (ii) να φέρει σήμανση με τον αριθμό UN όπου θα προηγούνται τα γράμματα “UN” όπως απαιτείται για τα κόλα στο 5.2.1.1 και 5.2.1.2 και να φέρει το σήμα της επικίνδυνης ουσίας για το περιβάλλον εφόσον απαιτείται για τα κόλα στο 5.2.1.8, για κάθε επικίνδυνο εμπόρευμα που περιέχεται στην υπερσυσκευασία,

εκτός και αν οι αριθμοί UN, οι ετικέτες και το σήμα για την περιβαλλοντικά επικίνδυνη ουσία που αντιπροσωπεύουν όλα τα επικίνδυνα εμπορεύματα που περιέχονται στην υπερσυσκευασία είναι ορατά, εξαιρούμενης της περίπτωσης που απαιτείται στο 5.2.2.1.11. Εάν ο ίδιος αριθμός UN, η ίδια ετικέτα ή το σήμα για την ουσία που είναι επικίνδυνη για το περιβάλλον απαιτείται για διαφορετικά κόλα, τότε αρκεί να εφαρμόζεται μία μόνο φορά.

Η σήμανση με τη λέξη “ΥΠΕΡΣΥΣΚΕΥΑΣΙΑ” η οποία θα πρέπει να είναι αμέσως ορατή και ευανάγνωστη πρέπει να είναι στην επίσημη γλώσσα της χώρας προέλευσης, και αντιθέτως, αν αυτή η γλώσσα δεν είναι η αγγλική, η γαλλική ή γερμανική, στην αγγλική, τη γαλλική ή τη γερμανική, εκτός αν υπάρχει συμφωνία μεταξύ των εμπλεκόμενων χωρών στην επιχείρηση μεταφοράς η οποία να προβλέπει διαφορετικά.

(b) Βέλη προσανατολισμού που παρουσιάζονται στο 5.2.1.9 πρέπει να τοποθετούνται σε δύο αντίθετες πλευρές των ακόλουθων υπερσυσκευασιών :

- (i) υπερσυσκευασίες που περιέχουν κόλα τα οποία πρέπει να σημαίνονται σύμφωνα με την 5.2.1.9.1, εκτός αν η σήμανση παραμένει ορατή, και
- (ii) υπερσυσκευασίες που περιέχουν υγρά σε κόλα για τα οποία δεν απαιτείται να σημαίνονται σύμφωνα με την 5.2.1.9.2, εκτός αν τα κλεισίματα παραμένουν ορατά.

5.1.2.2 Κάθε κόλο επικινδύνων εμπορευμάτων που περιέχεται σε μία υπερσυσκευασία πρέπει να συμμορφώνεται με όλες τις ισχύουσες προδιαγραφές της ADR. Η προοριζόμενη λειτουργία του κάθε κόλου δεν πρέπει να εξασθενεί από την υπερσυσκευασία.

5.1.2.3 Κάθε κόλο που φέρει σημάνσεις προσανατολισμού συσκευασίας όπως καθορίζεται στο 5.2.1.9 και το οποίο είναι υπερσυσκευασμένο ή τοποθετημένο σε μεγάλη συσκευασία πρέπει να προσανατολίζεται σύμφωνα με αυτές τις σημάνσεις.

5.1.2.4 Οι απαγορεύσεις μεικτής φόρτωσης εφαρμόζονται επίσης σε αυτές τις υπερσυσκευασίες.

5.1.3 Κενές ακαθάριστες συσκευασίες (συμπεριλαμβανομένου IBCs και μεγάλων συσκευασιών), δεξαμενές, MEMUs, οχήματα και εμπορευματοκιβώτια για φορτία χύμα.

5.1.3.1 Κενές ακαθάριστες συσκευασίες (συμπεριλαμβανομένων IBCs και μεγάλων συσκευασιών), δεξαμενές (συμπεριλαμβανομένων βυτιοφόρων οχημάτων, οχήματα μεταφοράς συστοιχίας δοχείων, αποσπώμενων δεξαμενών, φορητών δεξαμενών, εμπορευματοκιβωτίων-δεξαμενών, MEGCs), MEMUs, οχήματα και εμπορευματοκιβώτια για φορτία χύμα τα οποία περιείχαν επικίνδυνα εμπορεύματα κλάσεων διαφορετικών της Κλάσης 7, πρέπει να φέρουν σημάσεις και ετικέτες σαν να ήταν γεμάτες.

***ΣΗΜΕΙΩΣΗ:** Για τεκμηρίωση, βλέπε Κεφάλαιο 5.4.*

5.1.3.2 Συσκευασίες, συμπεριλαμβανομένων IBCs και δεξαμενές που χρησιμοποιήθηκαν για τη μεταφορά ραδιενεργών υλικών, δεν πρέπει να χρησιμοποιηθούν για την αποθήκευση ή μεταφορά άλλων εμπορευμάτων, εκτός αν έχουν απολυμανθεί κάτω από το επίπεδο δραστηριότητας των 0.4 Bq/cm² για βήτα και γάμα εκπομπές και για χαμηλής τοξικότητας άλφα εκπομπές και το επίπεδο δραστηριότητας των 0.04 Bq/cm² για όλες τις άλλες άλφα εκπομπές.

5.1.4 Μεικτή συσκευασία

Όταν δύο ή περισσότερα επικίνδυνα εμπορεύματα είναι συσκευασμένα εντός της ίδιας εξωτερικής συσκευασίας, το κόλο πρέπει να φέρει σήμανση και ετικέτα όπως απαιτείται για κάθε ουσία ή είδος. Αν η ίδια ετικέτα απαιτείται για διαφορετικά εμπορεύματα, αρκεί η χρησιμοποίησή της μία φορά.

5.1.5 Γενικές διατάξεις για την Κλάση 7

5.1.5.1 Έγκριση αποστολών και ειδοποιήσεις

5.1.5.1.1 Γενικά

Παράλληλα με την έγκριση για το σχεδιασμό των κόλων που περιγράφονται στο Κεφάλαιο 6.4, απαιτείται επίσης, σε μερικές περιπτώσεις, (5.1.5.1.2 και 5.1.5.1.3) και πολυμερής έγκριση αποστολής. Σε μερικές περιπτώσεις είναι επίσης απαραίτητη η ειδοποίηση των αρμοδίων αρχών της αποστολής (5.1.5.1.4).

5.1.5.1.2 Εγκρίσεις αποστολών

Πολυμερής έγκριση θα απαιτείται για την :

- (a) αποστολή κόλων Τύπου B(M) που δεν συμμορφώνονται με τις απαιτήσεις του 6.4.7.5 ή είναι σχεδιασμένες να επιτρέπουν ελεγχόμενο περιοδικό εξαερισμό,
- (b) αποστολή κόλων Τύπου B(M) που περιέχουν ραδιενεργά υλικά με δραστηριότητα μεγαλύτερη από 3 000 A₁ ή 3 000 A₂, όπου είναι κατάλληλο, ή 1 000 TBq, οποιοδήποτε είναι μικρότερο, και
- (c) αποστολή κόλων που περιέχουν σχάσιμα υλικά αν το άθροισμα των δεικτών ασφάλειας κρισιμότητας του κόλου σε ένα μόνο όχημα ή εμπορευματοκιβώτιο υπερβαίνει το 50,

εκτός και αν η αρμόδια αρχή μπορεί να εγκρίνει τη μεταφορά μέσα στη χώρα της χωρίς έγκριση της αποστολής, μέσω μιας συγκεκριμένης διάταξης στο πιστοποιητικό έγκρισης του υποδείγματος (βλέπε 5.1.5.2.1).

5.1.5.1.3 *Έγκριση αποστολών μέσω ειδικών διακανονισμών*

Οι προδιαγραφές μπορούν να εγκριθούν από την αρμόδια αρχή κάτω από τις οποίες μία αποστολή, που δεν ικανοποιεί όλες τις εφαρμόσιμες απαιτήσεις της ADR μπορεί να μεταφερθεί κάτω από ειδικούς διακανονισμούς (βλέπε 1.7.4).

5.1.5.1.4 *Ειδοποιήσεις*

Ειδοποίηση προς τις αρμόδιες αρχές απαιτείται στα παρακάτω :

- (a) Πριν από την πρώτη αποστολή οποιουδήποτε κόλου για το οποίο απαιτείται έγκριση της αρμόδιας αρχής, ο αποστολέας πρέπει να εξασφαλίσει ότι αντίγραφα του σχετικού πιστοποιητικού της ίδιας αρμόδιας αρχής που αναφέρεται σε αυτό το πρωτότυπο του κόλου, έχει παραδοθεί στην αρμόδια αρχή της χώρας προέλευσης της αποστολής και η αρμόδια αρχή κάθε χώρας στο έδαφος της οποίας η αποστολή θα μεταφέρεται. Ο αποστολέας δεν χρειάζεται να αναμένει από την αρμόδια αρχή μία απόδειξη λήψης του πιστοποιητικού, ούτε η αρμόδια αρχή απαιτείται να αποστείλει μία τέτοια βεβαίωση παραλαβής,
- (b) Για κάθε έναν από τους παρακάτω Τύπους αποστολών :
 - (i) Κόλα του Τύπου C που περιέχουν ραδιενεργά υλικά με δραστηκότητα μεγαλύτερη από 3 000 A₁ ή 3 000 A₂, όπου είναι κατάλληλο, ή 1 000 TBq, οποιαδήποτε από αυτές τις δύο τιμές είναι μικρότερη,
 - (ii) Κόλα του Τύπου B(U) που περιέχουν ραδιενεργά υλικά με δραστηκότητα μεγαλύτερη από 3 000 A₁ ή 3 000 A₂, όπου είναι κατάλληλο, ή 1 000 TBq, οποιαδήποτε από αυτές τις δύο τιμές είναι η μικρότερη,
 - (iii) Κόλα του τύπου B(M),
 - (iv) Αποστολές μέσω ειδικών διακανονισμών,

Ο αποστολέας πρέπει να ειδοποιήσει την αρμόδια αρχή της χώρας προέλευσης της αποστολής και στην αρμόδια αρχή κάθε χώρας στο έδαφος της οποίας η αποστολή θα μεταφέρεται. Αυτή η ειδοποίηση πρέπει να είναι στην κατοχή της κάθε αρμόδιας αρχής πριν από την εκκίνηση της αποστολής του φορτίου, και κατά προτίμηση τουλάχιστον 7 ημέρες πριν,
- (c) Ο αποστολέας δεν απαιτείται να στείλει ξεχωριστή ειδοποίηση αν οι απαιτούμενες πληροφορίες έχουν συμπεριληφθεί στην αίτηση για έγκριση της αποστολής,
- (d) Η ειδοποίηση της αποστολής πρέπει να περιλαμβάνει :
 - (i) επαρκείς πληροφορίες που θα επιτρέψουν την αναγνώριση του κόλου ή κόλων συμπεριλαμβανομένων όλων των σχετικών αριθμών πιστοποιητικών και των ενδείξεων αναγνώρισης,
 - (ii) πληροφορίες για την πραγματική ημερομηνία της αποστολής, της αναμενόμενης ημερομηνίας άφιξης και το προτεινόμενο δρομολόγιο,

- (iii) το όνομα/ονόματα του/των ραδιενεργού/ραδιενεργών υλικού/υλικών ή νουκλεϊδίου/νουκλεϊδίων,
- (iv) περιγραφές των φυσικών και χημικών ειδών του ραδιενεργού υλικού, ή κατά πόσο είναι ειδικό είδος ραδιενεργού υλικού ή ραδιενεργού υλικού χαμηλής διασποράς, και
- (v) η μέγιστη δραστηκότητα των ραδιενεργών περιεχομένων κατά τη μεταφορά εκφρασμένη σε μονάδες μπεκερέλ (Bq) με το κατάλληλο πρόθεμα SI (βλέπε 1.2.2.1). Για σχάσιμο υλικό, η μάζα του σχάσιμου υλικού (ή, ενδεχομένως, η μάζα εκάστου σχάσιμου νουκλεϊδίου σε περίπτωση μειγμάτων) σε γραμμάρια (g), ή πολλαπλάσια αυτού, μπορεί να χρησιμοποιηθεί αντί της δραστηκότητας.

5.1.5.2 Πιστοποιητικά εκδιδόμενα από την αρμόδια αρχή

5.1.5.2.1 Πιστοποιητικά εκδιδόμενα από την αρμόδια αρχή απαιτούνται για τα παρακάτω:

- (a) Σχεδιασμοί (μοντέλα) για :
 - (i) τα ραδιενεργά υλικά ειδικής μορφής,
 - (ii) τα ραδιενεργά υλικά χαμηλής διασποράς.
 - (iii) τα κόλα που περιέχουν 0.1 kg ή περισσότερο εξαφθοριούχο ουράνιο,
 - (iv) όλα τα κόλα που περιέχουν σχάσιμο υλικό εκτός των εξαιρέσεων που προβλέπονται στο 6.4.11.2,
 - (v) τα κόλα του τύπου B(U) και τα κόλα του τύπου B(M),
 - (vi) τα κόλα του τύπου C,
- (b) Τους ειδικούς διακανονισμούς,
- (c) Συγκεκριμένες αποστολές (βλέπε 5.1.5.1.2).

Τα πιστοποιητικά πρέπει να επιβεβαιώνουν ότι οι σχετικές απαιτήσεις πληρούνται, και για εγκρίσεις μοντέλων πρέπει να αποδώσουν μια σήμανση αναγνώρισης του μοντέλου.

Οι εγκρίσεις των τύπων σχεδιασμού του κόλου και της αποστολής μπορούν να συνδυαστούν σε ένα μόνο πιστοποιητικό.

Πιστοποιητικά και αιτήσεις για την πιστοποίηση πρέπει να είναι σύμφωνα με τις απαιτήσεις του 6.4.23.

5.1.5.2.2 Ο αποστολέας πρέπει να έχει στην κατοχή του ένα αντίτυπο κάθε ισχύοντος πιστοποιητικού.

5.1.5.2.3 Για τα πρωτότυπα κόλα όπου δεν απαιτείται έκδοση πιστοποιητικού από την αρμόδια αρχή, ο αποστολέας πρέπει, ύστερα από αίτηση, να καταστήσει διαθέσιμα για επιθεώρηση από την αρμόδια αρχή, αποδεικτικά έγγραφα της συμμόρφωσης του πρωτοτύπου του κόλου με όλες τις εφαρμόσιμες απαιτήσεις.

5.1.5.3 Καθορισμός του δείκτη μεταφοράς (TI) και του δείκτη ασφαλείας κρισιμότητας (CSI)

5.1.5.3.1 Ο δείκτης μεταφοράς (TI) για ένα κόλο, υπερσυσκευασία ή εμπορευματοκιβώτιο ή για υλικά ασυσκευαστα LSA-I ή SCO-I, θα είναι ο αριθμός που προκύπτει από την ακόλουθη διαδικασία :

(a) Προσδιορίστε το μέγιστο επίπεδο ακτινοβολίας σε μονάδες millisieverts ανά ώρα (mSv/h) σε απόσταση 1 μέτρου από τις εξωτερικές επιφάνειες του κόλου, της υπερσυσκευασίας, του εμπορευματοκιβωτίου ή των ασυσκευαστων υλικών LSA-I και SCO-I. Η τιμή που προσδιορίζεται θα πολλαπλασιασθεί επί 100 και ο προκύπτων αριθμός είναι ο δείκτης μεταφοράς. Για μεταλλεύματα ουρανίου και θορίου και συμπυκνώματά τους, το μέγιστο επίπεδο ακτινοβολίας σε οποιοδήποτε σημείο σε απόσταση 1 μέτρου από την εξωτερική επιφάνεια του φορτίου μπορεί να ληφθεί ως :

0.4 mSv/h για μεταλλεύματα και φυσικά συμπυκνώματα ουρανίου και θορίου,
0.3 mSv/h για χημικά συμπυκνώματα θορίου,
0.2 mSv/h για χημικά συμπυκνώματα ουρανίου, εκτός εξαφθοριούχου ουρανίου.

(b) Για δεξαμενές, εμπορευματοκιβώτια και ασυσκευαστα υλικά LSA-I και SCO-I, η τιμή που προσδιορίζεται στο βήμα (a) ανωτέρω θα πολλαπλασιάζεται με τον κατάλληλο συντελεστή από τον πίνακα 5.1.5.3.1,

(c) Η τιμή που λαμβάνεται στα βήματα (a) και (b) ανωτέρω θα στρογγυλοποιείται στην πρώτη δεκαδική θέση (π.χ. 1.13 γίνεται 1.2), εκτός από την τιμή του 0.05 ή μικρότερη που μπορεί να θεωρείται σαν μηδενική.

Πίνακας 5.1.5.3.1: Πολλαπλασιαστικός συντελεστής για δεξαμενές, εμπορευματοκιβώτια και ασυσκευαστα LSA-I και SCO-I

Μέγεθος φορτίου ^a	Πολλαπλασιαστικός συντελεστής
μέγεθος φορτίου $\leq 1 \text{ m}^2$	1
$1 \text{ m}^2 < \text{μέγεθος φορτίου} \leq 5 \text{ m}^2$	2
$5 \text{ m}^2 < \text{μέγεθος φορτίου} \leq 20 \text{ m}^2$	3
$20 \text{ m}^2 < \text{μέγεθος φορτίου}$	10

^a Το εμβαδόν της πιο μεγάλης διατομής του φορτίου.

5.1.5.3.2 Ο δείκτης μεταφοράς για κάθε υπερσυσκευασία, εμπορευματοκιβώτιο ή όχημα θα προσδιορίζεται είτε σαν το άθροισμα των TI όλων των περιεχομένων κόλων είτε με άμεση μέτρηση του επιπέδου ακτινοβολίας, εκτός από την περίπτωση μη άκαμπτων υπερσυσκευασιών για τις οποίες ο δείκτης μεταφοράς θα προσδιορίζεται μόνο σαν το άθροισμα των TI όλων των κόλων.

5.1.5.3.3 Ο δείκτης ασφαλείας κρισιμότητας (CSI) για κάθε υπερσυσκευασία ή εμπορευματοκιβώτιο θα προσδιορίζεται σαν το άθροισμα των CSI όλων των κόλων που περιέχονται. Η ίδια διαδικασία θα ακολουθηθεί για τον προσδιορισμό του συνολικού αθροίσματος των CSI σε ένα φορτίο ή επί ενός οχήματος.

5.1.5.3.4 Τα κόλα και οι υπερσυσκευασίες θα καταχωρούνται είτε στην κατηγορία I-ΛΕΥΚΗ, II-ΚΙΤΡΙΝΗ ή III-ΚΙΤΡΙΝΗ σύμφωνα με τους όρους που προσδιορίζονται στον Πίνακα 5.1.5.3.4 και με τις ακόλουθες απαιτήσεις :

(a) Για τον προσδιορισμό της κατηγορίας στη περίπτωση κόλων ή υπερσυσκευασίας θα λαμβάνονται υπόψη, τόσο ο δείκτης μεταφοράς όσο και οι συνθήκες επιπέδου επιφανειακής ακτινοβολίας. Εκεί όπου ο δείκτης μεταφοράς ικανοποιεί τον όρο για κάποια κατηγορία αλλά το επίπεδο ακτινοβολίας επιφάνειας ικανοποιεί τον όρο μιας διαφορετικής κατηγορίας, το κόλο ή η υπερσυσκευασία θα καταχωρούνται στην

υψηλότερη κατηγορία. Γι' αυτό το σκοπό, η κατηγορία Ι-ΛΕΥΚΗ θα θεωρείται σαν η χαμηλότερη κατηγορία,

- (b) Ο δείκτης μεταφοράς θα προσδιορίζεται σύμφωνα με τις διαδικασίες που ορίζονται στις 5.1.5.3.1 και 5.1.5.3.2,
- (c) Αν το επίπεδο ακτινοβολίας επιφανείας είναι μεγαλύτερο από 2 mSv/h, το κόλο ή η υπερσυσκευασία θα μεταφέρονται κάτω από συνθήκες αποκλειστικής χρήσης και σύμφωνα με τις διατάξεις των 7.5.11, CV33 (1.3) και (3.5) (a),
- (d) Ένα κόλο που μεταφέρεται σύμφωνα με την ειδική διευθέτηση θα καταχωρείται στην κατηγορία ΙΙΙ-ΚΙΤΡΙΝΗ κατά τις διατάξεις της 5.1.5.3.5,
- (e) Μία υπερσυσκευασία που περιέχει κόλα που μεταφέρονται κάτω από ειδική διευθέτηση θα καταχωρείται στην κατηγορία ΙΙΙ-ΚΙΤΡΙΝΗ κατά τις διατάξεις της 5.1.5.3.5.

Πίνακας 5.1.5.3.4: Κατηγορίες κόλων και υπερσυσκευασιών

Όροι		Κατηγορία
Δείκτης μεταφοράς (ΤΙ)	Μέγιστο επίπεδο ακτινοβολίας επί οιοδήποτε σημείου της εξωτερικής επιφανείας	
0 ^a	Όχι μεγαλύτερο από 0.005 mSv/h	Ι-ΛΕΥΚΗ
Μεγαλύτερος από 0 αλλά όχι μεγαλύτερος από 1 ^a	Μεγαλύτερο από 0.005 mSv/h αλλά όχι μεγαλύτερο από 0.5 mSv/h	ΙΙ-ΚΙΤΡΙΝΗ
Μεγαλύτερος από 1 αλλά όχι μεγαλύτερος από 10	Μεγαλύτερο από 0.5 mSv/h αλλά όχι μεγαλύτερο από 2 mSv/h	ΙΙΙ-ΚΙΤΡΙΝΗ
Μεγαλύτερος από 10	Μεγαλύτερο από 2 mSv/h αλλά όχι μεγαλύτερο από 10 mSv/h	ΙΙΙ-ΚΙΤΡΙΝΗ ^(b)

^a Αν ο μετρηθείς ΤΙ δεν είναι μεγαλύτερος από 0.05, η τιμή που παρατέθηκε μπορεί να είναι μηδέν (0) σύμφωνα με την 5.1.5.3.1 (c).

^b Θα μεταφέρεται επίσης κάτω από συνθήκες αποκλειστικής χρήσης.

5.1.5.3.5 Σε όλες τις περιπτώσεις διεθνούς μεταφοράς κόλων που απαιτούν έγκριση του πρωτοτύπου ή της αποστολής από την αρμόδια αρχή, για τα οποία ισχύουν διαφορετικοί τύποι έγκρισης στις διάφορες χώρες που εμπλέκονται, η κατηγοριοποίηση θα γίνεται σύμφωνα με το πιστοποιητικό της χώρας προέλευσης του πρωτοτύπου.

5.1.5.4 Ειδικές διατάξεις για εξαιρούμενα κόλα

5.1.5.4.1 Τα εξαιρούμενα κόλα πρέπει να φέρουν ευανάγνωστη και ανθεκτική στο χρόνο σήμανση στο εξωτερικό της συσκευασίας με :

- (a) Τον αριθμό ΟΗΕ του οποίου θα προηγούνται τα γράμματα "UN"
- (b) Τα στοιχεία του αποστολέα είτε του παραλήπτη, ή αμφοτέρων, και
- (c) Τη επιτρεπτή μεικτή μάζα αν αυτή υπερβαίνει τα 50 kg.

5.1.5.4.2 Οι απαιτήσεις τεκμηρίωσης του Κεφαλαίου 5.4 δεν ισχύουν για εξαιρούμενα κόλα ραδιενεργών υλικών, με εξαίρεση ότι ο αριθμός ΟΗΕ του οποίου προηγούνται τα γράμματα "UN" και η επωνυμία και η διεύθυνση του αποστολέα και του παραλήπτη θα εμφανίζονται επάνω στο

έγγραφο μεταφοράς σαν μια λίστα φόρτωσης, στη φορτωτική για αεροπορική μεταφορά ή στην φορτωτική CMR ή CIM.

5.1.5.5 Σύνοψη των διατάξεων έγκρισης και προηγούμενων ειδοποιήσεων

ΣΗΜΕΙΩΣΗ 1 : Πριν από την πρώτη αποστολή οποιουδήποτε κόλου που απαιτεί έγκριση του σχεδιασμού του από την αρμόδια αρχή, ο αποστολέας πρέπει να διασφαλίσει ότι ένα αντίγραφο του πιστοποιητικού εγκρίσεως αυτού του σχεδιασμού έχει αποσταλεί στην αρμόδια αρχή της κάθε χώρας κατά μήκος της διαδρομής [βλέπε 5.1.5.1.4 (a)].

ΣΗΜΕΙΩΣΗ 2 : Ειδοποίηση απαιτείται αν τα περιεχόμενα υπερβούν τα $3 \times 10^3 A_1$, ή $3 \times 10^3 A_2$, ή $1\ 000 TBq$, [βλέπε 5.1.5.1.4 (b)].

ΣΗΜΕΙΩΣΗ 3 : Πολυμερής έγκριση της αποστολής απαιτείται αν τα περιεχόμενα υπερβούν τα $3 \times 10^3 A_1$, ή $3 \times 10^3 A_2$, ή $1\ 000 TBq$, ή επιτρέπεται ελεγχόμενος περιοδικός εξαερισμός (βλέπε 5.1.5.1).

ΣΗΜΕΙΩΣΗ 4 : Βλέπε προδιαγραφές εγκρίσεως και προηγούμενων ειδοποιήσεων για το χρησιμοποιούμενο κόλο για τη μεταφορά αυτού του υλικού.

Είδος	Αριθμ. UN	Απαιτούμενη έγκριση της αρμόδιας αρχής		Ο αποστολέας απαιτείται να ειδοποιήσει τις αρμόδιες αρχές της χώρας προέλευσης και των χωρών κατά μήκος της διαδρομής ^a πριν από κάθε αποστολή	Αναφορά
		Χώρα προέλευσης	Χώρες κατά μήκος της διαδρομής ^a		
Υπολογισμός των ακαταχώρητων Α ₁ και Α ₂ τιμών	-	Ναι	Ναι	Όχι	---
Εξαιρούμενα κόλα - σχεδιασμός κόλου - αποστολή φορτίου	2908, 2909, 2910, 2911	Όχι Όχι	Όχι Όχι	Όχι Όχι	---
Υλικό ^b LSA και SCO ^b Βιομηχανικά κόλα τύπου 1, 2 ή 3, μη σχάσιμες και σχάσιμες εξαιρούμενες - σχεδιασμός κόλου - αποστολή φορτίου	2912, 2913, 3321, 3322	Όχι Όχι	Όχι Όχι	Όχι Όχι	---
Κόλα τύπου Α ^b , μη σχάσιμες και σχάσιμες εξαιρούμενες - πρωτότυπο κόλου - αποστολή φορτίου	2915, 3332	Όχι Όχι	Όχι Όχι	Όχι Όχι	--
Κόλα τύπου Β(Υ) ^b μη σχάσιμες και σχάσιμες εξαιρούμενες - σχεδιασμός κόλου - αποστολή φορτίου	2916	Ναι Όχι	Όχι Όχι	Βλέπε Σημείωση 1 Βλέπε Σημείωση 2	5.1.5.1.4 (b), 5.1.5.2.1 (a), 6.4.22.2
Κόλα τύπου Β(Μ) ^b , μη σχάσιμες και σχάσιμες εξαιρούμενες - σχεδιασμός κόλου - αποστολή φορτίου	2917	Ναι Βλέπε Σημείωση 3	Ναι Βλέπε Σημείωση 3	Όχι Ναι	5.1.5.1.4 (b), 5.1.5.2.1 (a), 5.1.5.1.2, 6.4.22.3
Κόλα τύπου C ^b , μη σχάσιμες και σχάσιμες εξαιρούμενες - σχεδιασμός κόλου - αποστολή φορτίου	3323	Ναι Όχι	Όχι Όχι	Βλέπε Σημείωση 1 Βλέπε Σημείωση 2	5.1.5.2.4 (b), 5.1.5.2.1 (a) 6.4.22.2
Κόλα για σχάσιμο υλικό - σχεδιασμός κόλου - αποστολή φορτίου : - το άθροισμα των δεικτών ασφάλειας κρισιμότητας όχι περισσότερο από 50 - το άθροισμα των δεικτών ασφάλειας κρισιμότητας μεγαλύτερο από 50	2977, 3324, 3325, 3326, 3327, 3328, 3329, 3330, 3331, 3333	Ναι ^c Όχι ^d Ναι	Ναι ^c Όχι ^d Ναι	Όχι Βλέπε Σημείωση 2 Βλέπε Σημείωση 2	5.1.5.2.1 (a), 5.1.5.1.2, 6.4.22.4 6.4.22.5

^a Χώρες από, μέσω ή στις οποίες η αποστολή μεταφέρεται.

^b Αν τα ραδιενεργά περιεχόμενα είναι σχάσιμο υλικό το οποίο δεν εξαιρείται από τις προδιαγραφές για τα κόλα που περιέχουν σχάσιμο υλικό, τότε εφαρμόζονται οι προδιαγραφές για κόλα με σχάσιμο υλικό (βλέπε 6.4.11).

^c Πρωτότυπα για σχάσιμο υλικό μπορεί επίσης να χρειαστούν έγκριση σε σχέση με ένα από τα άλλα είδη του Πίνακα.

^d Οι αποστολές φορτίων μπορούν, παρόλα αυτά, να χρειαστούν έγκριση σε σχέση με ένα από τα άλλα είδη του Πίνακα.

Είδος	Αριθμ. UN	Απαιτούμενη έγκριση της αρμόδιας αρχής		Ο αποστολέας απαιτείται να ειδοποιήσει τις αρμόδιες αρχές της χώρας προέλευσης και των χωρών κατά μήκος της διαδρομής ^a πριν από κάθε αποστολή	Αναφορά
		Χώρα προέλευσης	Χώρες κατά μήκος της διαδρομής ^a		
Ραδιενεργό υλικό ειδικής μορφής - σχεδιασμός - αποστολή φορτίου	- Βλέπε Σημείωση 4	Ναι Βλέπε Σημείωση 4	Όχι Βλέπε Σημείωση 4	Όχι Βλέπε Σημείωση 4	1.6.6.3, 5.1.5.2.1 (a), 6.4.22.5
Ραδιενεργό υλικό χαμηλής διασποράς - σχεδιασμός - αποστολή φορτίου	- Βλέπε Σημείωση 4	Ναι Βλέπε Σημείωση 4	Όχι Βλέπε Σημείωση 4	Όχι Βλέπε Σημείωση 4	5.1.5.2.1 (a), 6.4.22.3
Κόλα που περιέχουν 0.1 kg ή περισσότερο εξαφθοριούχο ουράνιο - σχεδιασμός - αποστολή φορτίου	- Βλέπε Σημείωση 4	Ναι Βλέπε Σημείωση 4	Όχι Βλέπε Σημείωση 4	Όχι Βλέπε Σημείωση 4	5.1.5.2.1 (a), 6.4.22.1
Ειδικός διακανονισμός - αποστολή φορτίου	2919, 3331	Ναι	Ναι	Ναι	1.7.4.2 5.1.5.2.1 (b), 5.1.5.1.4 (b)
Σχεδιασμοί κόλων υποβαλλόμενοι σε ενδιάμεσες δοκιμές	-	Βλέπε 1.6.6	Βλέπε 1.6.6	Βλέπε Σημείωση 1	1.6.6.1, 1.6.6.2, 5.1.5.1.4 (b), 5.1.5.2.1 (a), 5.1.5.1.2.

^a Χώρες από, μέσω ή στις οποίες η αποστολή μεταφέρεται.

ΚΕΦΑΛΑΙΟ 5.2

ΣΗΜΑΝΣΗ ΚΑΙ ΤΟΠΟΘΕΤΗΣΗ ΕΤΙΚΕΤΩΝ

5.2.1 Σήμανση κόλων

Σημείωση: Για σημάψεις που σχετίζονται με την κατασκευή, δοκιμή και έγκριση των συσκευασιών, μεγάλων συσκευασιών, δοχείων αερίων και IBCs, βλέπε Μέρος 6.

5.2.1.1 Εκτός και αν προβλέπεται διαφορετικά στην ADR, ο αριθμός UN που σχετίζεται με τα επικίνδυνα εμπορεύματα που περιέχονται, και ο οποίος προηγείται από τα γράμματα "UN", πρέπει να τοποθετείται ως σήμανση καθαρά σε κάθε κόλο. Ο αριθμός UN και τα γράμματα "UN" πρέπει να είναι τουλάχιστον 12 mm σε ύψος, εκτός εάν προορίζονται για κόλα χωρητικότητας 30 λίτρων ή λιγότερο ή 30 kg μέγιστης καθαρής μάζας και για τους κυλίνδρους των 60 λίτρων χωρητικότητας σε νερό ή λιγότερο, οπότε αυτά πρέπει να είναι τουλάχιστον 6 mm σε ύψος και εκτός εάν προορίζονται για κόλα των 5 λίτρων ή 5 kg ή λιγότερο οπότε αυτά πρέπει να είναι κατάλληλου μεγέθους. Στην περίπτωση ασυσκευαστών ειδών η σήμανση πρέπει να εκτίθεται στο είδος, στη βάση του ή στη συσκευή διακίνησης, αποθήκευσης ή εκκίνησής του.

5.2.1.2 Όλες οι σημάψεις των κόλων που απαιτούνται σ' αυτό το Κεφάλαιο :

- (a) πρέπει να είναι εύκολα ορατές και ευανάγνωστες,
- (b) πρέπει να είναι ικανές να ανθίστανται επιτυχώς σε έκθεση στον ανοικτό καιρό χωρίς ουσιαστική μείωση της αποτελεσματικότητάς τους.

5.2.1.3 Συσκευασίες συλλογής και δοχεία συλλογής υπό πίεση πρέπει να φέρουν επιπλέον σήμανση με τη λέξη "ΣΥΛΛΟΓΗ".

5.2.1.4 Ενδιάμεσα εμπορευματοκιβώτια για φορτία χύμα με χωρητικότητα περισσότερο από 450 λίτρα και μεγάλες συσκευασίες πρέπει να φέρουν σήμανση σε δύο αντίθετες πλευρές.

5.2.1.5 **Επιπλέον προδιαγραφές για εμπορεύματα της Κλάσης 1**

Για εμπορεύματα της κλάσης 1, τα κόλα πρέπει, επιπλέον, να φέρουν την κατάλληλη ονομασία αποστολής του φορτίου όπως καθορίζεται στο τμήμα 3.1.2. Η σήμανση, η οποία πρέπει να είναι ευανάγνωστη και ανεξίτηλη, θα πρέπει να είναι στην επίσημη γλώσσα της χώρας προέλευσης και επιπλέον, αν αυτή η γλώσσα δεν είναι η Αγγλική, Γαλλική ή Γερμανική, στην Αγγλική, Γαλλική ή Γερμανική εκτός αν οι όποιες συμφωνίες μεταξύ των εμπλεκόμενων χωρών στην επιχείρηση μεταφοράς, προβλέπουν διαφορετικά.

5.2.1.6 **Επιπλέον προδιαγραφές για εμπορεύματα της Κλάσης 2**

Επαναπληρούμενα δοχεία πρέπει να φέρουν τις ακόλουθες αναγραφές με καθαρούς ευανάγνωστους και ανθεκτικούς χαρακτήρες :

- (a) τον αριθμό UN και την κατάλληλη ονομασία αποστολής του φορτίου του αερίου ή του μείγματος αερίων, όπως καθορίζεται στο τμήμα 3.1.2.
Στην περίπτωση αερίων ταξινομημένων υπό μιας ε.α.ο. καταχώρισης, μόνο η τεχνική ονομασία¹ του αερίου χρειάζεται να αναφερθεί παράλληλα με τον αριθμ. UN.

¹ Αντί για την τεχνική ονομασία επιτρέπεται η χρήση μιας από τις ακόλουθες ονομασίες :

- Για αριθμ. UN 1078 ψυκτικό αέριο, ε.α.ο.: μείγμα F1, μείγμα F2, μείγμα F3.
- Για αριθμ. UN 1060 μείγματα μεθιλακετυλενίου και προπαδιενίου, σταθεροποιημένα: μείγμα P1, μείγμα P2.

Στην περίπτωση μειγμάτων πρέπει να αναφερθούν, όχι περισσότερα από τα δύο συστατικά με την επικρατέστερη συμβολή στη δημιουργία κινδύνου.

- (b) για συμπιεσμένα αέρια πλήρωμένα κατά μάζα και για υγροποιημένα αέρια, είτε η μέγιστη επιτρεπόμενη μάζα πλήρωσης και το απόβαρο του δοχείου με τα εξαρτήματα ως είχαν τη στιγμή της πλήρωσης, είτε η μεικτή μάζα,
- (c) η ημερομηνία (έτος) της επόμενης περιοδικής επιθεώρησης.

Αυτές οι σημάνσεις μπορούν είτε να χαραχθούν είτε να αναφερθούν σε μια ανθεκτική πινακίδα πληροφοριών ή σε μία ετικέτα προσκολλημένη στο δοχείο ή να αναφερθούν από μια προσκολλημένη και ευδιάκριτη σήμανση όπως εκτύπωση ή οποιαδήποτε παρόμοια διαδικασία.

ΣΗΜΕΙΩΣΗ 1 : βλέπε επίσης 6.2.2.7.

ΣΗΜΕΙΩΣΗ 2 : Για μη επαναπληρούμενα δοχεία βλέπε 6.2.2.8.

5.2.1.7 *Ειδικές προδιαγραφές σήμανσης για εμπορεύματα της Κλάσης 7*

- 5.2.1.7.1 Κάθε κόλο πρέπει στο εξωτερικό της συσκευασίας να φέρει σήμανση ευανάγνωστη και ανθεκτική στο χρόνο με ένα στοιχείο αναγνώρισης είτε του αποστολέα είτε του παραλήπτη, είτε και των δύο.
- 5.2.1.7.2 Κάθε κόλο, εκτός από τα εξαιρούμενα κόλα πρέπει να φέρει στην εξωτερική επιφάνεια της συσκευασίας τον αριθμό ΟΗΕ προηγούμενο από τα γράμματα "UN" και τη κατάλληλη ονομασία αποστολής με τρόπο ευανάγνωστο και ανεξίτηλο. Η σήμανση των εξαιρούμενων κόλων θα είναι αυτή που απαιτεί η 5.1.5.4.1
- 5.2.1.7.3 Κάθε κόλο με μεικτή μάζα που υπερβαίνει τα 50 kg, πρέπει να φέρει στην εξωτερική επιφάνεια της συσκευασίας την ένδειξη της επιτρεπόμενης μεικτής μάζας, με τρόπο ευανάγνωστο και ανεξίτηλο.
- 5.2.1.7.4 Κάθε κόλο που συμμορφώνεται με :
 - (a) ένα τύπο σχεδιασμού κόλου IP-1, IP-2 ή IP-3, πρέπει να φέρει στο εξωτερικό της συσκευασίας ευανάγνωστη και ανθεκτική στο χρόνο τη σήμανση "ΤΥΠΟΣ IP-1", "ΤΥΠΟΣ IP-2" ή " ΤΥΠΟΣ IP-3", ανάλογα με την περίπτωση,
 - (b) ένα τύπο σχεδιασμού κόλου Α πρέπει να φέρει στο εξωτερικό της συσκευασίας ευανάγνωστη και ανθεκτική στο χρόνο τη σήμανση "ΤΥΠΟΣ Α",
 - (c) ένα τύπο σχεδιασμού κόλου IP-2, IP-3 ή Α πρέπει να φέρει στο εξωτερικό της συσκευασίας ευανάγνωστη και ανθεκτική στο χρόνο τη σήμανση που αποδίδεται για την διεθνή κυκλοφορία του οχήματος (VRI Κώδικας)² της χώρας καταγωγής του τύπου σχεδιασμού και/ή το όνομα του κατασκευαστή, ή άλλο μέσο αναγνώρισης της συσκευασίας που καθορίζεται από την αρμόδια αρχή της χώρας καταγωγής του σχεδιασμού.

- Για αριθμ. UN 1965 μείγμα αέριου υδρογονάνθρακα, υγροποιημένου, ε.α.ο.: μείγμα Α ή βουτάνιο, μείγμα Α01 ή βουτάνιο, μείγμα Α02 ή βουτάνιο, μείγμα Α0 ή βουτάνιο, μείγμα Α1, μείγμα Β1, μείγμα Β2, μείγμα Β, μείγμα C ή προπάνιο.

- Για αριθμ. UN 1010 βουταδιένια σταθεροποιημένα: 1,2-βουταδιένιο, σταθεροποιημένο, 1,3-βουταδιένιο σταθεροποιημένο

² Διακριτικό σήμα για μηχανοκίνητα οχήματα σε διεθνή κυκλοφορία που προβλέπεται από την Σύμβαση της Βιέννης για την Οδική Κυκλοφορία (1968).

- 5.2.1.7.5 Κάθε κόλο, που είναι σύμφωνα με ένα σχεδιασμό που έχει εγκριθεί από την αρμόδια αρχή πρέπει να φέρει στην εξωτερική επιφάνεια της συσκευασίας ευανάγνωστα και ανθεκτικά στο χρόνο :
- το αναγνωρίσιμο κωδικό που έχει δοθεί σε αυτό το σχεδιασμό από την αρμόδια αρχή,
 - έναν αύξοντα αριθμό που θα αναγνωρίζει μοναδικά κάθε συσκευασία που συμμορφώνεται σε αυτό το σχεδιασμό,
 - στην περίπτωση σχεδιασμού κόλων του Τύπου Β(Υ) ή του Τύπου Β(Μ) την αναγραφή "ΤΥΠΟΣ Β(Υ)" ή "ΤΥΠΟΣ Β(Μ)", και
 - στην περίπτωση σχεδιασμού κόλων του τύπου C, την αναγραφή "ΤΥΠΟΣ C".
- 5.2.1.7.6 Κάθε κόλο σύμφωνα με ένα σχεδιασμό κόλου του Τύπου Β(Υ), του Τύπου Β(Μ) ή του Τύπου C πρέπει να φέρει στην εξωτερική επιφάνεια του εξωτερικού δοχείου, το οποίο είναι ανθεκτικό στην επίδραση της φωτιάς και του νερού, με ευδιάκριτη ανάγλυφη σήμανση, με σφραγίδα ή με άλλον τρόπο ανθεκτικό στις επιδράσεις της φωτιάς και του νερού, το σύμβολο σε σχήμα τριφυλλίου που φαίνεται στην παρακάτω φιγούρα.

Βασικό σύμβολο τριφυλλίου με διαστάσεις βασισμένες σε έναν κεντρικό κύκλο ακτίνας X.
Το κατώτατο επιτρεπτό μέγεθος του X πρέπει να είναι 4 mm.

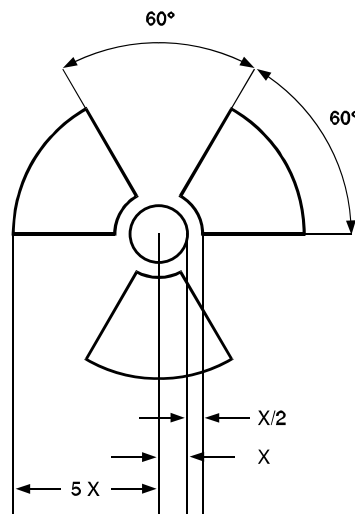

- 5.2.1.7.7 Όπου υλικά LSA-I ή SCO-I περιέχονται σε δοχεία ή υλικά περιτυλίγματος και μεταφέρονται υπό περιοριστική χρήση σύμφωνα με την 4.1.9.2.3, η εξωτερική επιφάνεια αυτών των δοχείων ή υλικών περιτύλιξης μπορεί να φέρει τη σήμανση 'ΡΑΔΙΕΝΕΡΓΟ LSA-I' ή 'ΡΑΔΙΕΝΕΡΓΟ SCO-I', ως αρμόζει.
- 5.2.1.7.8 Σε όλες τις περιπτώσεις διεθνούς μεταφοράς κόλων που απαιτούν έγκριση του σχεδιασμού ή της αποστολής από την αρμόδια αρχή, για τα οποία ισχύουν διαφορετικοί τύποι έγκρισης στις διάφορες χώρες που εμπλέκονται, οι σημάνσεις πρέπει να είναι σύμφωνα με το πιστοποιητικό της χώρας προέλευσης του σχεδιασμού.

5.2.1.8 *Ειδικές διατάξεις για τη σήμανση ουσιών που είναι επικίνδυνες για το περιβάλλον*

5.2.1.8.1 Κόλα που περιέχουν επικίνδυνες για το περιβάλλον ουσίες που ικανοποιούν τα κριτήρια της 2.2.9.1.10 πρέπει να φέρουν ανθεκτική με το σήμα “Επικίνδυνη ουσία για το περιβάλλον” που παρατίθεται στην 5.2.1.8.3, με την εξαίρεση των μονών συσκευασιών και των συνδυασμένων συσκευασιών όταν οι εν λόγω μονές συσκευασίες ή οι εσωτερικές συσκευασίες των εν λόγω συνδυασμένων συσκευασιών περιέχουν :

- ποσότητα 5 l ή λιγότερο για υγρά, ή
- καθαρή μάζα 5 kg ή λιγότερο για στερεά.

5.2.1.8.2 Το σήμα “Επικίνδυνη ουσία για το περιβάλλον” πρέπει να τοποθετείται δίπλα από τις σημάσεις που απαιτούνται στην 5.2.1.1. Οι απαιτήσεις του 5.2.1.2 και του 5.2.1.4 πρέπει να ικανοποιούνται.

5.2.1.8.3 Το σήμα “Επικίνδυνη ουσία για το περιβάλλον” πρέπει να είναι αυτό που παρατίθεται κατωτέρω. Οι διαστάσεις του πρέπει να είναι 100 mm x 100 mm, εκτός από την περίπτωση όπου τα κόλα έχουν διαστάσεις που πρέπει να δεχθούν μικρότερα σήματα.



Σύμβολο (ψάρι και δένδρο) : μαύρο επί λευκού ή σε φόντο με κατάλληλη αντίθεση.

ΣΗΜΕΙΩΣΗ: Οι διατάξεις για τις ετικέτες του 5.2.2 εφαρμόζονται επιπρόσθετα οποιασδήποτε απαίτησης για κόλα που πρέπει να φέρουν το σήμα της επικίνδυνης για το περιβάλλον ουσίας.

5.2.1.9 **Βέλη προσανατολισμού**

5.2.1.9.1 Εκτός από τις περιπτώσεις που δίνονται στην 5.2.1.9.2 :

- Συνδυασμένες συσκευασίες που έχουν εσωτερικές συσκευασίες που περιέχουν υγρά,
- Μονές συσκευασίες με στόμια, και
- Κρυογονικά δοχεία που προορίζονται για τη μεταφορά υγροποιημένων αερίων υπό ψύξη,

πρέπει να φέρουν ευανάγνωστη σήμανση με βέλη προσανατολισμού που είναι όμοια με τα σχέδια που παρουσιάζονται παρακάτω ή με εκείνα που πληρούν τις προδιαγραφές του ISO 780:1997. Τα βέλη προσανατολισμού πρέπει να εμφανίζονται σε δύο αντίθετες κάθετες πλευρές του κόλου με τα βέλη να δείχνουν προς τη σωστή όρθια κατεύθυνση. Πρέπει να είναι ορθογώνια και μεγέθους καθαρά ορατού συμμετρικά με το μέγεθος του κόλου. Η απεικόνιση ορθογώνιου περιθωρίου γύρω από τα βέλη είναι προαιρετική.

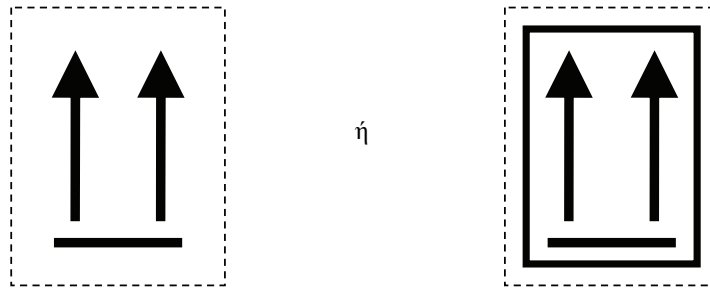

Δύο μαύρα ή κόκκινα βέλη σε λευκό ή φόντο με κατάλληλη αντίθεση.
Τα δύο ορθογώνια περιθώρια είναι προαιρετικά.

5.2.1.9.2 Βέλη προσανατολισμού δεν απαιτούνται σε :

- (a) Εξωτερικές συσκευασίες που περιέχουν δοχεία πίεσης εκτός από κρουγονικά δοχεία,
- (b) Εξωτερικές συσκευασίες που περιέχουν επικίνδυνα εμπορεύματα σε εσωτερικές συσκευασίες η κάθε μία εκ των οποίων να μην περιέχει περισσότερα από 120 ml, με επαρκές απορροφητικό υλικό μεταξύ της εσωτερικής και της εξωτερικής συσκευασίας ώστε να απορροφάται πλήρως το υγρό περιεχόμενο
- (c) Εξωτερικές συσκευασίες που περιέχουν μολυσματικές ουσίες της κλάσης 6.2 τοποθετημένες σε κύρια δοχεία το κάθε ένα εκ των οποίων περιέχει όχι περισσότερα από 50 ml,
- (d) Κόλα τύπου IP-2, τύπου IP-3, τύπου A, τύπου B(U), τύπου B(M) ή τύπου C, που περιέχουν ραδιενεργό υλικό της Κλάσης 7,
- (e) Εξωτερικές συσκευασίες που περιέχουν είδη τα οποία είναι ασφαλή από διαρροή σε όλους τους προσανατολισμούς (π.χ. θερμοόμετρα αλκοόλης ή υδραργύρου, αερολύματα κ.λπ.), ή
- (f) Εξωτερικές συσκευασίες που περιέχουν επικίνδυνα εμπορεύματα σε ερμητικά σφραγισμένες εσωτερικές συσκευασίες η κάθε μία εκ των οποίων δεν περιέχει πάνω από 500 ml.

5.2.1.9.3 Βέλη για σκοπούς διαφορετικούς από την υπόδειξη του κατάλληλου προσανατολισμού του κόλου δεν πρέπει να απεικονίζονται σε ένα κόλο σύμφωνα με αυτό το υποτίμημα.

5.2.2 Τοποθέτηση ετικετών στα κόλα

5.2.2.1 Διατάξεις σχετικές με την τοποθέτηση ετικετών

5.2.2.1.1 Για κάθε είδος ή ουσία εγγεγραμμένη στον Πίνακα Α του Κεφαλαίου 3.2, πρέπει να τοποθετούνται οι ετικέτες που φαίνονται στη Στήλη (5) εκτός αν προβλέπεται αλλιώς από μία ειδική διάταξη στη Στήλη (6).

5.2.2.1.2 Ανεξίτηλες σημάνσεις κινδύνου, που αντιστοιχούν ακριβώς στα προκαθορισμένα μοντέλα, μπορούν να χρησιμοποιηθούν αντί των ετικετών.

5.2.2.1.3 έως 5.2.2.1.5 (Δεσμευμένο)

- 5.2.2.1.6 Εκτός από τις περιπτώσεις που δίνονται στην 5.2.2.2.1.2, κάθε ετικέτα πρέπει να :
- (a) είναι κολλημένη στην ίδια επιφάνεια του κόλου, αν οι διαστάσεις του κόλου το επιτρέπουν. Για κόλα της Κλάσης 1 και 7, δίπλα στη σήμανση που φανερώνει την κατάλληλη ονομασία αποστολής του φορτίου,
 - (b) είναι έτσι τοποθετημένη στο κόλο ώστε να μην είναι καλυμμένη ή κρυμμένη εξαιτίας οποιουδήποτε κομματιού ή προσκόλλησης στη συσκευασία ή οποιασδήποτε άλλης ετικέτας ή σήμανσης, και
 - (c) παρουσιάζεται η μία δίπλα στην άλλη όταν απαιτούνται περισσότερες από μία ετικέτες.
- Όταν το κόλο έχει ακανόνιστο σχήμα ή μικρό μέγεθος ώστε η ετικέτα να μην μπορεί να κολληθεί ικανοποιητικά, η ετικέτα μπορεί να προσκολληθεί στο κόλο με μία ασφαλή επισυναπτόμενη επιγραφή ή άλλα κατάλληλα μέσα.
- 5.2.2.1.7 Ενδιάμεσα εμπορευματοκιβώτια με χωρητικότητα μεγαλύτερη από 450 λίτρα και οι μεγάλες συσκευασίες, πρέπει να φέρουν ετικέτες στις δύο αντίθετες πλευρές.
- 5.2.2.1.8 *(Δεσμευμένο)*
- 5.2.2.1.9 *Ειδικές διατάξεις για τις ετικέτες σε κόλα με αυτενεργείς ουσίες και οργανικά υπεροξειδία.*
- (a) Η ετικέτα που συμμορφώνεται στο υπόδειγμα αριθμ. 4.1 υποδηλώνει επίσης ότι το προϊόν μπορεί να είναι εύφλεκτο και γι' αυτό δεν απαιτείται ετικέτα που να συμμορφώνεται με το υπόδειγμα αριθμ. 3. Επιπλέον, ετικέτα που συμμορφώνεται με το υπόδειγμα αριθμ. 1 πρέπει να εφαρμοστεί για αυτενεργείς ουσίες του τύπου Β, εκτός αν η αρμόδια αρχή έχει επιτρέψει την εξαίρεση αυτής της ετικέτας για μία συγκεκριμένη συσκευασία, διότι τα δεδομένα των δοκιμών απέδειξαν ότι η αυτενεργής ουσία σε μία τέτοια συσκευασία δεν παρουσιάζει εκρηκτική συμπεριφορά.
 - (b) Η ετικέτα που συμμορφώνεται με το υπόδειγμα αριθμ. 5.2 υποδηλώνει επίσης ότι το προϊόν μπορεί να είναι εύφλεκτο και γι' αυτό δεν απαιτείται ετικέτα που να συμμορφώνεται με το υπόδειγμα αριθμ. 3. Επιπλέον, πρέπει να εφαρμόζονται οι ακόλουθες ετικέτες όπως αρμόζει :
 - (i) Ετικέτα που συμμορφώνεται με το υπόδειγμα αριθμ. 1 για οργανικά υπεροξειδία του τύπου Β, εκτός αν η αρμόδια αρχή έχει επιτρέψει την εξαίρεση αυτής της ετικέτας για μία συγκεκριμένη συσκευασία, διότι τα δεδομένα των δοκιμών απέδειξαν ότι το οργανικό υπεροξειδίο σε μία τέτοια συσκευασία, δεν παρουσιάζει εκρηκτική συμπεριφορά,
 - (ii) Ετικέτα που συμμορφώνεται με το υπόδειγμα αριθμ. 8 απαιτείται όταν η ύλη ανταποκρίνεται στα κριτήρια των Ομάδων Συσκευασίας Ι ή ΙΙ για τη κλάση 8.
- Για αυτενεργείς ουσίες και οργανικά υπεροξειδία αναφερόμενα ονομαστικά, οι ετικέτες που πρέπει να κολληθούν παραθέτονται αντίστοιχα στη λίστα που βρίσκεται στο 2.2.41.4 και 2.2.52.4.
- 5.2.2.1.10 *Ειδικές διατάξεις για τις ετικέτες σε κόλα με μολυσματικές ουσίες.*
- Επιπρόσθετα με την ετικέτα που συμμορφώνεται με το υπόδειγμα αριθμ. 6.2, τα κόλα με μολυσματικές ουσίες πρέπει να φέρουν και οποιαδήποτε άλλη ετικέτα απαιτείται ανάλογα με τη φύση των περιεχομένων.

- 5.2.2.1.11 *Ειδικές διατάξεις για τις ετικέτες των ραδιενεργών υλικών.*
- 5.2.2.1.11.1 Εκτός όταν μεγενθυμένες ετικέτες που χρησιμοποιούνται σύμφωνα με την 5.3.1.1.3, κάθε συσκευασία, υπερσυσκευασία και εμπορευματοκιβώτιο που περιέχει ραδιενεργά υλικά πρέπει να φέρει τουλάχιστον δύο ετικέτες που συμμορφώνονται με τα υποδείγματα αριθμ. 7Α, 7Β, και 7C σύμφωνα με την κατηγορία αυτής της συσκευασίας, υπερσυσκευασίας ή εμπορευματοκιβωτίου (βλέπε 5.1.5.3.4). Οι ετικέτες πρέπει να είναι κολλημένες στις δύο αντίθετες πλευρές του εξωτερικού της συσκευασίας ή στο εξωτερικό και των τεσσάρων πλευρών του εμπορευματοκιβωτίου. Κάθε υπερσυσκευασία που περιέχει ραδιενεργό υλικό πρέπει να φέρει τουλάχιστον δύο ετικέτες στις αντίθετες πλευρές του εξωτερικού της υπερσυσκευασίας. Επιπλέον, κάθε συσκευασία, υπερσυσκευασία και εμπορευματοκιβώτιο που περιέχει σχάσιμο υλικό, εκτός από το σχάσιμο υλικό που εξαιρείται υπό το 6.4.11.2 πρέπει να φέρει ετικέτες που να συμμορφώνονται με το υπόδειγμα αριθμ. 7E. Τέτοιες ετικέτες, εάν υπάρχουν, θα πρέπει να είναι κολλημένες παρακείμενα στις ετικέτες για το ραδιενεργό υλικό. Οι ετικέτες δεν πρέπει να καλύπτουν τις σημάνσεις που καθορίζονται στο 5.2.1. Οποιοσδήποτε ετικέτες που δεν σχετίζονται με τα περιεχόμενα πρέπει να αφαιρεθούν ή να καλυφθούν.
- 5.2.2.1.11.2 Κάθε ετικέτα που συμμορφώνεται με τα υποδείγματα αριθμ. 7Α, 7Β, και 7C, πρέπει να συμπληρωθεί με τις ακόλουθες πληροφορίες.
- (a) *Περιεχόμενα :*
- (i) εκτός και εάν πρόκειται για υλικό LSA-I, την ονομασία του ραδιονουκλεϊδίου όπως λαμβάνεται από τον Πίνακα 2.2.7.2.2.1, με τη χρήση των εκεί υποδεικνυόμενων συμβόλων. Για μείγματα ραδιονουκλεϊδίων, πρέπει να αναφέρονται τα νουκλεϊδία στα οποία αντιστοιχεί η πιο περιοριστική τιμή στο βαθμό που το επιτρέπει το διάστημα που διατίθεται στην γραμμή. Η κατηγορία των LSA ή SCO θα πρέπει να φαίνεται κάτω από την ονομασία των ραδιονουκλεϊδίων. Γι' αυτό τον σκοπό οι ενδείξεις "LSA-II", "LSA-III", "SCO-I" και "SCO-II" θα πρέπει να χρησιμοποιούνται,
- (ii) Για το υλικό LSA-I, η ένδειξη "LSA-I" είναι η μόνη απαραίτητη. Η ονομασία του ραδιονουκλεϊδίου δεν είναι απαραίτητη,
- (b) *Δραστικότητα :* η μέγιστη δραστικότητα των ραδιενεργών περιεχομένων κατά τη μεταφορά εκφραζόμενη σε μονάδες μπεκερέλ (Bq) με το κατάλληλο πρόθεμα SI (βλέπε 1.2.2.1). Για σχάσιμο υλικό, η μάζα του σχάσιμου υλικού (ή, ενδεχομένως, εκάστου σχάσιμου νουκλεϊδίου σε περίπτωση μειγμάτων) σε γραμμάρια (g), ή πολλαπλάσια αυτού, μπορεί να χρησιμοποιηθεί αντί της δραστικότητας.
- (c) Για υπερσυσκευασίες και εμπορευματοκιβώτια οι καταχωρήσεις "περιεχόμενα" και "δραστικότητα" που φαίνονται στην ετικέτα πρέπει να φέρουν τις πληροφορίες που απαιτούνται στα (a) και (b) παραπάνω, αντιστοίχως αθροισμένες για ολόκληρο το περιεχόμενο της υπερσυσκευασίας ή του εμπορευματοκιβωτίου. Επίσης στις ετικέτες των υπερσυσκευασιών και των εμπορευματοκιβωτίων που περιέχουν μεικτά φορτία κόλων που περιέχουν διαφορετικά ραδιονουκλεϊδία, τέτοιες καταχωρήσεις μπορούν να αναγράφουν την φράση "*Βλέπε το έγγραφο μεταφοράς*".
- (d) *Δείκτης Μεταφοράς :* Ο αριθμός που προσδιορίζεται σύμφωνα με τις 5.1.5.3.1 και 5.1.5.3.2 (καταχώριση του δείκτη μεταφοράς για την κατηγορία I-ΛΕΥΚΗ δεν απαιτείται).
- 5.2.2.1.11.3 Κάθε ετικέτα που συμμορφώνεται με το υπόδειγμα αριθμ. 7E, πρέπει να έχει ολοκληρωθεί με το δείκτη ασφαλείας κρισιμότητας (CSI), που καθορίζεται στο πιστοποιητικό έγκρισης

για ειδικές συμφωνίες ή στο πιστοποιητικό έγκρισης του πρωτοτύπου του κόλου εκδιδόμενο από την αρμόδια αρχή.

- 5.2.2.1.11.4 Για υπερσυσκευασίες και εμπορευματοκιβώτια, ο δείκτης ασφαλείας κρισιμότητας (CSI) που φαίνεται στην ετικέτα, πρέπει να φέρει τις πληροφορίες που απαιτούνται στην 5.2.2.1.11.3, αθροισμένα για το σύνολο των περιεχομένων σχάσιμων υλικών της υπερσυσκευασίας ή του εμπορευματοκιβωτίου.
- 5.2.2.1.11.5 Σε όλες τις περιπτώσεις διεθνούς μεταφοράς κόλων που απαιτούν έγκριση του σχεδιασμού ή της αποστολής από την αρμόδια αρχή, για τα οποία ισχύουν διαφορετικοί τύποι έγκρισης στις διάφορες χώρες που εμπλέκονται, η τοποθέτηση ετικετών πρέπει να γίνεται σύμφωνα με το πιστοποιητικό της χώρας προέλευσης του σχεδιασμού.

5.2.2.2 Διατάξεις για τις ετικέτες

- 5.2.2.2.1 Οι ετικέτες πρέπει να ικανοποιούν τις παρακάτω προδιαγραφές και να συμμορφώνονται, όσον αφορά στο χρώμα, τα σύμβολα και τη γενική μορφή, με τα υποδείγματα που φαίνονται στην 5.2.2.2.2. Αντίστοιχα πρότυπα που απαιτούνται για άλλους τρόπους μεταφοράς, με μικρές παραλλαγές που δεν επηρεάζουν την καταφανή έννοια της ετικέτας, είναι επίσης αποδεκτά.

ΣΗΜΕΙΩΣΗ : Όπου είναι απαραίτητο, οι ετικέτες στην 5.2.2.2.2 πρέπει να απεικονίζονται με εξωτερικό περιθώριο με διακεκομμένη γραμμή όπως προβλέπεται στην 5.2.2.2.1.1. Αυτό δεν απαιτείται αν η ετικέτα εφαρμόζεται σε φόντο αντίθετου χρώματος.

- 5.2.2.2.1.1 Οι ετικέτες, πρέπει να είναι σε μορφή τετραγώνου τιθέμενου σε γωνία των 45° (σχήμα διαμαντιού) με ελάχιστες διαστάσεις των 100 mm x 100 mm. Πρέπει να έχουν μία γραμμή 5 mm εσωτερικά της ακμής που θα διατρέχει παράλληλα με αυτή. Στο άνω ήμισυ της ετικέτας η γραμμή θα έχει το ίδιο χρώμα με το σύμβολο και στο κάτω ήμισυ θα έχει το ίδιο χρώμα με την εικόνα στην κάτω γωνία. Οι ετικέτες πρέπει να απεικονίζονται σε φόντο αντίθετου χρώματος, ή να έχουν περιμετρικά διακεκομμένη ή συνεχή γραμμή. Αν το μέγεθος της συσκευασίας το απαιτεί, οι διαστάσεις των ετικετών μπορούν να μειωθούν, εφόσον παραμείνουν ευδιάκριτες.
- 5.2.2.2.1.2 Κύλινδροι αερίου της Κλάσης 2 μπορούν, εξαιτίας του σχήματός τους, του προσανατολισμού τους και των ασφαλιστικών μηχανισμών για μεταφορά, να φέρουν ετικέτες αντιπροσωπευτικές αυτών που καθορίζονται σε αυτό το τμήμα, και το σήμα “ουσία επικίνδυνη για το περιβάλλον” όπου απαιτείται αλλά μειωμένου μεγέθους, σύμφωνα με τις διαστάσεις που περιγράφονται στο ISO 7225:2005, “Κύλινδροι αερίου - Προληπτικές ετικέτες”, για απεικόνιση στο μη κυλινδρικό μέρος (κύρτωμα) τέτοιων κυλίνδρων.

Παρά τις διατάξεις της 5.2.2.1.6, οι ετικέτες και το σήμα “ουσία επικίνδυνη για το περιβάλλον” (βλέπε 5.2.1.8.3) μπορούν να επικαλύπτονται στην έκταση που προβλέπεται στο ISO 7225:2005. Ωστόσο, σε κάθε περίπτωση, η ετικέτα πρωτεύοντος κινδύνου και τα σχήματα για κάθε ετικέτα θα παραμένουν πλήρως ορατά και τα σύμβολα αναγνωρίσιμα.

Άδεια ακάθαρτα δοχεία πίεσης για αέρια της Κλάσης 2 μπορούν να μεταφέρονται με αχρηστευμένες ή κατεστραμμένες για σκοπούς επαναγεμίματος ή επιθεώρησης, ανάλογα με την περίπτωση και της εφαρμογής νέων ετικετών σύμφωνα με τους ισχύοντες κανονισμούς ή για τη διάθεση των δοχείων πίεσης.

- 5.2.2.2.1.3 Με εξαίρεση τις ετικέτες για Υποδιαίρεσεις 1.4, 1.5 και 1.6 της Κλάσης 1, το πάνω μισό της ετικέτας πρέπει να περιέχει το σύμβολο της φωτογραφίας και το κάτω μισό να περιέχει :
- Για τις Κλάσεις 1, 2, 3, 5.1, 5.2, 7, 8 και 9, τον αριθμό κλάσης,
 - Για τις Κλάσεις 4.1, 4.2 και 4.3, το σύμβολο "4",
 - Για τις Κλάσεις 6.1 και 6.2, το σύμβολο "6".

Οι ετικέτες μπορεί να περιλαμβάνουν κείμενο όπως είναι ο αριθμός UN ή λέξεις που περιγράφουν τον κίνδυνο (π.χ. "εύφλεκτο") σύμφωνα με την 5.2.2.2.1.5 υπό τον όρο ότι το κείμενο δεν καλύπτει ούτε εκτρέπει την προσοχή από τα άλλα απαιτούμενα στοιχεία της ετικέτας.

- 5.2.2.2.1.4 Επιπρόσθετα εκτός από τις Υποδιαίρεσεις 1.4, 1.5 και 1.6, οι ετικέτες της Κλάσης 1 εμφανίζουν στο κάτω μισό πάνω από τον αριθμό κλάσης, τον αριθμό της υποδιαίρεσης και το γράμμα της ομάδας συμβατότητας της ουσίας ή του είδους. Οι ετικέτες των υποδιαίρεσεων 1.4, 1.5 και 1.6 εμφανίζουν στο πάνω μισό τον αριθμό της υποδιαίρεσης και στο κάτω μισό τον αριθμό κλάσης και το γράμμα της ομάδας συμβατότητας.
- 5.2.2.2.1.5 Σε ετικέτες, διαφορετικών αυτών της Κλάσης 7, η προαιρετική εισαγωγή οποιουδήποτε κειμένου (άλλου εκτός του αριθμού Κλάσης) στο κενό κάτω από το σύμβολο, πρέπει να περιορίζεται στα στοιχεία που επιδεικνύουν τη φύση του κινδύνου και τις προφυλάξεις που θα πρέπει να παρθούν στο χειρισμό.
- 5.2.2.2.1.6 Τα σύμβολα, το κείμενο και οι αριθμοί πρέπει να είναι καθαρώς ευανάγνωστοι και ανθεκτικά στο χρόνο και θα πρέπει να είναι μαύρα σε όλες τις ετικέτες εκτός για :
- (a) την ετικέτα της Κλάσης 8, όπου το κείμενο (αν υπάρχει) και ο αριθμός της κλάσης πρέπει να φαίνονται με άσπρο,
 - (b) τις ετικέτες με εντελώς πράσινο, κόκκινο ή μπλε φόντο όπου το σύμβολο, το κείμενο και ο αριθμός μπορούν να φανούν σε άσπρο,
 - (c) την ετικέτα της Κλάσης 5.2, όπου το σύμβολο μπορεί να είναι λευκό, και
 - (d) τις ετικέτες που συμμορφώνονται στο υπόδειγμα αριθμ. 2.1 που τοποθετούνται σε κυλίνδρους και φύσιγγες αερίων για αέρια των αριθμ. UN 1011, 1075, 1965 και 1978, όπου μπορούν να παρουσιάζονται στο φόντο του χρώματος του δοχείου αν υπάρχει επαρκής αντίθεση.
- 5.2.2.2.1.7 Όλες οι ετικέτες θα πρέπει να είναι ικανές να ανθίστανται επιτυχώς σε έκθεση ανοιχτού καιρού χωρίς ουσιαστική μείωση της αποδοτικότητάς τους.

5.2.2.2.2 Υποδείγματα ετικετών

ΚΛΑΣΗ 1 ΚΙΝΔΥΝΟΣ
Εκρηκτικές ουσίες ή είδη

(Αριθμ.1)

Υποδιαίρεσεις 1.1, 1.2 και 1.3

Σύμβολο (εκρηγνυόμενη βόμβα) : μαύρο, φόντο : πορτοκαλί, ψηφίο “1” στη γωνία της βάσης



(Αριθμ.1.4)

Υποδιαίρεση 1.4

Φόντο : πορτοκαλί, Σχήματα : μαύρα. Οι αριθμοί θα πρέπει να είναι περίπου 30 mm σε ύψος

και να είναι περίπου 5 mm πάχους (για ετικέτα μεγέθους 100 mm x 100 mm) ψηφίο “1” στη γωνία της βάσης



(Αριθμ.1.5)

Υποδιαίρεση 1.5



(Αριθμ.1.6)

Υποδιαίρεση 1.6

- * * Χώρος για την υποδιαίρεση – να μένει κενός αν οι εκρηκτικές ιδιότητες αποτελούν τον δευτερεύοντα κίνδυνο
- * Χώρος για την ομάδα συμβατότητας – να μένει κενός αν οι εκρηκτικές ιδιότητες αποτελούν τον δευτερεύοντα κίνδυνο

ΚΛΑΣΗ 2 ΚΙΝΔΥΝΟΣ

Αέρια



(Αριθμ.2.1)

Εύφλεκτα αέρια

Σύμβολο (φλόγα) : λευκό ή μαύρο

(εκτός αν προβλέπεται στην 5.2.2.2.1.6 (d))

Φόντο : κόκκινο, ψηφίο “2” στη γωνία της βάσης



(Αριθμ.2.2)

Μη εύφλεκτα, μη-τοξικά αέρια

Σύμβολο (κύλινδρος αερίου) : λευκό ή μαύρο

Φόντο : πράσινο, ψηφίο “2” στη γωνία της βάσης



ΚΛΑΣΗ 3 ΚΙΝΔΥΝΟΣ
Εύφλεκτα υγρά

(Αριθμ.2.3)

Τοξικά αέρια

Σύμβολο (νεκροκεφαλή και οστά χιαστί) μαύρο
Φόντο : λευκό, ψηφίο “2” στη γωνία της βάσης

(Αριθμ.3)

Σύμβολο (φλόγα) : λευκό ή μαύρο
Φόντο : κόκκινο, ψηφίο “3” στη γωνία της βάσης**ΚΛΑΣΗ 4.1 ΚΙΝΔΥΝΟΣ****Εύφλεκτα στερεά, αυτενεργές
ουσίες και στερεά
απευαισθητοποιημένα
εκρηκτικά**

(Αριθμ.4.1)

Σύμβολο (φλόγα) μαύρο
Φόντο : λευκό με επτά κόκκινες
κάθετες ρίγες,
ψηφίο “4” στη γωνία της βάσης**ΚΛΑΣΗ 4.2 ΚΙΝΔΥΝΟΣ****Ουσίες ικανές για
αυθόρμητη καύση**

(Αριθμ.4.2)

Σύμβολο (φλόγα) μαύρο
Φόντο : πάνω μισό λευκό,
κάτω μισό κόκκινο
ψηφίο “4” στη γωνία της βάσης**ΚΛΑΣΗ 4.3 ΚΙΝΔΥΝΟΣ****Ουσίες οι οποίες, σε επαφή με το νερό,
εκλύουν εύφλεκτα αέρια**

(Αριθμ.4.3)

Σύμβολο (φλόγα) μαύρο ή λευκό
Φόντο : μπλε
ψηφίο “4” στη γωνία της βάσης**ΚΛΑΣΗ 5.1 ΚΙΝΔΥΝΟΣ****Οξειδωτικές ουσίες**

(Αριθμ.5.1)

Σύμβολο (φλόγα πάνω από κύκλο) μαύρο
Φόντο : κίτρινο,
ψηφίο “5.1” στη γωνία της βάσης**ΚΛΑΣΗ 5.2 ΚΙΝΔΥΝΟΣ****Οργανικά υπεροξείδια**

(Αριθμ.5.2)

Σύμβολο (φλόγα) μαύρο ή λευκό
Φόντο : πάνω μισό κόκκινο, κάτω μισό κίτρινο,
ψηφίο “5.2” στη γωνία της βάσης

ΚΛΑΣΗ 6.1 ΚΙΝΔΥΝΟΣ
Τοξικές ουσίες



(Αριθμ.6.1)

Σύμβολο (νεκροκεφαλή και οστά χιαστί) μαύρο
Φόντο : λευκό, ψηφίο “6” στη γωνία της βάσης

ΚΛΑΣΗ 6.2 ΚΙΝΔΥΝΟΣ
Μολυσματικές ουσίες



(Αριθμ.6.2)

Η κάτω μισή ετικέτα μπορεί να φέρει την ένδειξη : “ΜΟΛΥΣΜΑΤΙΚΕΣ ΟΥΣΙΕΣ”
και “Στην περίπτωση βλάβης ή διαρροής θα ειδοποιείται αμέσως η Αρχή Δημόσιας Υγείας”
Σύμβολο (τρεις ημισέληνοι επάνω σε κύκλο) και επιγραφή : μαύρο
Φόντο : λευκό, ψηφίο “6” στη γωνία της βάσης

ΚΛΑΣΗ 7 ΚΙΝΔΥΝΟΣ
Ραδιενεργό υλικό



(Αριθμ. 7A)

Κατηγορία I – Λευκό
Σύμβολο (τριφυλλιού) : μαύρο
Φόντο : λευκό

Κείμενο (υποχρεωτικό) : μαύρο στο κάτω μισό
της ετικέτας
“ΡΑΔΙΕΝΕΡΓΟ”
“ΠΕΡΙΕΧΟΜΕΝΑ.....”
“ΔΡΑΣΤΙΚΟΤΗΤΑ.....”

Μία κόκκινη κατακόρυφη γραμμή θα
ακολουθεί τη λέξη
“ΡΑΔΙΕΝΕΡΓΟ”
ψηφίο “7” στη γωνία της βάσης



(Αριθμ. 7B)

Κατηγορία II – Κίτρινο

Σύμβολο (τριφυλλιού) : μαύρο
Φόντο : πάνω μισό κίτρινο με λευκό περιθώριο, κάτω μισό
λευκό

Κείμενο (υποχρεωτικό) : μαύρο στο κάτω μισό της ετικέτας
“ΡΑΔΙΕΝΕΡΓΟ”
“ΠΕΡΙΕΧΟΜΕΝΑ.....”
“ΔΡΑΣΤΙΚΟΤΗΤΑ.....”

Σε μαύρο κουτί με περίγραμμα : “Δείκτης μεταφοράς”

Δύο κόκκινες κατακόρυφες
γραμμές θα ακολουθούν τη
λέξη “ΡΑΔΙΕΝΕΡΓΟ”

Τρεις κόκκινες
κατακόρυφες γραμμές θα
ακολουθούν τη λέξη
“ΡΑΔΙΕΝΕΡΓΟ”

ψηφίο “7” στη γωνία της βάσης



(Αριθμ. 7C)

Κατηγορία III – Κίτρινο



(Αριθμ. 7E)

Κλάση 7 σχάσιμο υλικό

Φόντο : λευκό

Κείμενο (υποχρεωτικό) : "ΣΧΑΣΙΜΟ" μαύρο στο πάνω μισό της ετικέτας

Σε μαύρο κουτί με περίγραμμα στο κάτω μισό της ετικέτας: "ΚΡΙΣΙΜΟΣ ΔΕΙΚΤΗΣ ΑΣΦΑΛΕΙΑΣ...."

ψηφίο "7" στη γωνία της βάσης

ΚΛΑΣΗ 8 ΚΙΝΔΥΝΟΣ**Διαβρωτικές ουσίες**

(Αριθμ. 8)

Σύμβολο (υγρά, που χύνονται από γυάλινα δοχεία και προσβάλλουν ένα χέρι και ένα μέταλλο) : μαύρο

Φόντο : πάνω μισό λευκό

κάτω μισό μαύρο με λευκό περιθώριο

ψηφίο "8" στη γωνία της βάσης

ΚΛΑΣΗ 9 ΚΙΝΔΥΝΟΣ**Διάφορες επικίνδυνες ουσίες και είδη**

(Αριθμ. 9)

Σύμβολο (επτά κάθετες ρίγες στο πάνω μισό): μαύρο

Φόντο : λευκό

ψηφίο "9" υπογραμμισμένο στη γωνία της βάσης

ΚΕΦΑΛΑΙΟ 5.3

ΤΟΠΟΘΕΤΗΣΗ ΠΙΝΑΚΙΔΩΝ* ΣΧΗΜΑΤΟΣ ΡΟΜΒΟΥ ΚΑΙ ΣΗΜΑΝΣΗ ΜΕ ΠΟΡΤΟΚΑΛΙ ΠΙΝΑΚΙΔΕΣ ΤΩΝ ΕΜΠΟΡΕΥΜΑΤΟΚΙΒΩΤΙΩΝ, MEGCs, MEMUs, ΕΜΠΟΡΕΥΜΑΤΟΚΙΒΩΤΙΩΝ-ΔΕΞΑΜΕΝΩΝ, ΦΟΡΗΤΩΝ ΔΕΞΑΜΕΝΩΝ ΚΑΙ ΟΧΗΜΑΤΩΝ

ΣΗΜΕΙΩΣΗ: Για τη σήμανση και την τοποθέτηση πινακίδων σε εμπορευματοκιβώτια, MEGCs, εμπορευματοκιβώτια-δεξαμενές και φορητές δεξαμενές για μεταφορά σε μεταφορική αλυσίδα συμπεριλαμβανομένου θαλάσσιας διαδρομής, βλέπε επίσης 1.1.4.2.1. Αν είναι εφαρμόσιμες οι προδιαγραφές της 1.1.4.2.1 (c), εφαρμόζονται μόνο οι διατάξεις 5.3.1.3 και 5.3.2.1.1 αυτού του Κεφαλαίου.

5.3.1 Τοποθέτηση πινακίδων σχήματος ρόμβου

5.3.1.1 Γενικές διατάξεις

5.3.1.1.1 Όπως και όπου απαιτείται σε αυτό το Τμήμα του Κεφαλαίου, οι πινακίδες πρέπει να είναι κολλημένες στην εξωτερική επιφάνεια των εμπορευματοκιβωτίων, MEGCs, MEMUs εμπορευματοκιβωτίων-δεξαμενών, φορητών δεξαμενών και οχημάτων. Οι πινακίδες πρέπει να ανταποκρίνονται στις ετικέτες που απαιτούνται στη Στήλη (5) και, όπου αυτό χρειάζεται, στη Στήλη (6) του Πίνακα Α του Κεφαλαίου 3.2 για τα επικίνδυνα εμπορεύματα που περιέχονται στο εμπορευματοκιβώτιο, MEGC, MEMU, εμπορευματοκιβώτιο-δεξαμενή, φορητή δεξαμενή ή όχημα και πρέπει να συμμορφώνονται με τις προδιαγραφές που δίνονται στο 5.3.1.7. Οι πινακίδες πρέπει να απεικονίζονται σε φόντο αντίθετου χρώματος, ή θα έχουν περίγραμμα με συνεχή ή διακοπτόμενη γραμμή.

5.3.1.1.2 Για την Κλάση 1, οι ομάδες συμβατότητας δεν πρέπει να παραθέτονται στις πινακίδες, αν το όχημα, εμπορευματοκιβώτιο ή ειδικά διαμερίσματα των MEMUs μεταφέρουν ουσίες ή είδη που ανήκουν σε δύο ή περισσότερες ομάδες συμβατότητας. Τα οχήματα ή τα εμπορευματοκιβώτια ή ειδικά διαμερίσματα των MEMUs που μεταφέρουν ουσίες ή είδη διαφορετικών υποδιαίρεσεων πρέπει να φέρουν μόνο πινακίδες που συμμορφώνεται με το υπόδειγμα της πιο επικίνδυνης υποδιαίρεσης ακολουθώντας την εξής σειρά:

1.1 (η πιο επικίνδυνη), 1.5, 1.2, 1.3, 1.6, 1.4 (η λιγότερο επικίνδυνη).

Όταν οι ουσίες με κωδικό ταξινόμησης 1.5 D μεταφέρονται με ουσίες ή είδη της Υποδιαίρεσης 1.2, το όχημα ή το εμπορευματοκιβώτιο πρέπει να επισημαίνονται με τις πινακίδες που αντιστοιχούν στην Υποδιαίρεση 1.1.

Οι πινακίδες δεν απαιτούνται για τη μεταφορά εκρηκτικών της Υποδιαίρεσης 1.4, ομάδα συμβατότητας S.

5.3.1.1.3. Για την Κλάση 7, η βασική πινακίδα κινδύνου πρέπει να συμμορφώνεται με το υπόδειγμα αριθμ. 7D, όπως καθορίζεται στην 5.3.1.7.2. Αυτή η πινακίδα δεν απαιτείται για οχήματα ή εμπορευματοκιβώτια που μεταφέρουν εξαιρούμενα κόλα και για μικρά εμπορευματοκιβώτια.

Όπου απαιτείται, τόσο οι ετικέτες όσο και οι πινακίδες της Κλάσης 7, να είναι κολλημένες στα οχήματα, εμπορευματοκιβώτια, MEGCs, εμπορευματοκιβώτια-δεξαμενές ή φορητές δεξαμενές, μπορεί να τοποθετηθεί μία μεγενθυμένη αντίστοιχη ετικέτα στη θέση της πινακίδας αριθμ. 7D για να εξυπηρετήσει και τους δύο σκοπούς.

5.3.1.1.4 Εμπορευματοκιβώτια, MEGCs, MEMUs, εμπορευματοκιβώτια-δεξαμενές, φορητές δεξαμενές ή οχήματα που περιέχουν εμπορεύματα με περισσότερες από μία κλάση, δεν χρειάζεται να φέρουν

* Αντιστοιχεί στους όρους placarding από την αγγλική ADR και placardage από τη γαλλική ADR

μία πινακίδα του δευτερεύοντα κινδύνου, αν ο κίνδυνος που περιγράφεται σε αυτή την πινακίδα έχει ήδη υποδειχθεί από μία πινακίδα πρωτεύοντα ή δευτερεύοντα κινδύνου.

5.3.1.1.5 Πινακίδες οι οποίες δεν σχετίζονται με τα μεταφερόμενα επικίνδυνα εμπορεύματα, ή τα κατάλοιπα αυτών, πρέπει να αφαιρούνται ή να καλύπτονται.

5.3.1.1.6 Όταν οι πινακίδες είναι στερεωμένες σε πτυσσόμενα πάνελ, πρέπει να σχεδιάζονται και να στερεώνονται με τρόπο ώστε να μην μπορούν να ξεδιπλωθούν ή να χαλαρώσουν από τη βάση κατά τη διάρκεια της μεταφοράς (ιδιαίτερα σαν αποτέλεσμα προσκρούσεων ή ακούσιων ενεργειών).

5.3.1.2 Τοποθέτηση πινακίδων σε εμπορευματοκιβώτια, MEGCs, εμπορευματοκιβώτια-δεξαμενές και φορητές δεξαμενές

ΣΗΜΕΙΩΣΗ : Αυτό το εδάφιο δεν απευθύνεται σε κινητά αμαξώματα, εκτός δεξαμενών σε κινητά αμαξώματα ή κινητά αμαξώματα που μεταφέρονται με συνδυασμένη οδική/σιδηροδρομική μεταφορά.

Οι πινακίδες πρέπει να είναι κολλημένες και στις δύο πλευρές και στο εμπρόσθιο και οπίσθιο μέρος του εμπορευματοκιβωτίου, MEGC, εμπορευματοκιβωτίου-δεξαμενής ή φορητής δεξαμενής.

Όταν το εμπορευματοκιβώτιο-δεξαμενή ή η φορητή δεξαμενή έχει πολλαπλά διαμερίσματα και μεταφέρει δύο ή περισσότερα επικίνδυνα εμπορεύματα, οι κατάλληλες πινακίδες θα τοποθετούνται κατά μήκος κάθε πλευράς στη θέση των σχετικών διαμερισμάτων και μία πινακίδα από κάθε τύπο θα παρουσιάζεται σε κάθε πλευρά και στο εμπρόσθιο και οπίσθιο μέρος.

5.3.1.3 Τοποθέτηση πινακίδων σε οχήματα που μεταφέρουν εμπορευματοκιβώτια, MEGCs, εμπορευματοκιβώτια-δεξαμενές ή φορητές δεξαμενές

ΣΗΜΕΙΩΣΗ : Αυτό το εδάφιο δεν απευθύνεται στην τοποθέτηση πινακίδων σε οχήματα που μεταφέρουν κινητά αμαξώματα με εξαίρεση τις δεξαμενές σε κινητά αμαξώματα ή τα κινητά αμαξώματα που μεταφέρονται με συνδυασμένη οδική/σιδηροδρομική μεταφορά. Για τέτοια οχήματα, βλέπε 5.3.1.5.

Αν οι πινακίδες που είναι κολλημένες στα εμπορευματοκιβώτια, MEGCs, εμπορευματοκιβώτια-δεξαμενές ή φορητές δεξαμενές δεν είναι ορατές από την εξωτερική πλευρά του οχήματος που τα μεταφέρει, οι ίδιες πινακίδες πρέπει να είναι κολλημένες τόσο στις δύο πλευρές όσο και στο πίσω μέρος του οχήματος. Διαφορετικά, καμία πινακίδα δεν χρειάζεται να είναι τοποθετημένη στο μεταφορικό όχημα.

5.3.1.4 Τοποθέτηση πινακίδων σε οχήματα για φορτία χύμα, βυτιοφόρα οχήματα, οχήματα μεταφοράς συστοιχίας δοχείων, MEMUs και οχήματα με αποσπώμενες δεξαμενές

5.3.1.4.1 Οι πινακίδες πρέπει να είναι τοποθετημένες στις δύο πλευρές και στο πίσω μέρος του οχήματος.

Όταν το βυτιοφόρο όχημα ή η αποσυναρμολογούμενη δεξαμενή που μεταφέρεται στο όχημα έχει πολλαπλά διαμερίσματα και μεταφέρει δύο ή περισσότερα επικίνδυνα εμπορεύματα, οι κατάλληλες πινακίδες θα τοποθετούνται κατά μήκος κάθε πλευράς στη θέση των σχετικών διαμερισμάτων και μία πινακίδα από κάθε τύπο θα τοποθετείται σε κάθε πλευρά και στο πίσω μέρος του οχήματος. Ωστόσο, σε τέτοια περίπτωση, αν όλα τα διαμερίσματα πρέπει να φέρουν τις ίδιες πινακίδες, οι πινακίδες αυτές αρκεί να απεικονίζονται μία φορά μόνο κατά μήκος κάθε πλευράς και στο πίσω μέρος του οχήματος.

Όταν περισσότερες από μια πινακίδες απαιτούνται για το ίδιο διαμέρισμα, οι πινακίδες αυτές θα τοποθετούνται η μία δίπλα στην άλλη.

ΣΗΜΕΙΩΣΗ : Όταν, κατά τη διάρκεια μίας μεταφοράς υποκείμενης στην ADR ή στο τέλος μίας μεταφοράς υποκείμενης στην ADR, το επικαθήμενο-δεξαμενή διαχωρίζεται από τον ελκυστήρα (τράκτορα) της προκειμένου να φορτωθεί σε πλοίο ή σε σκάφος εσωτερικών πλωτών μεταφορών, οι πινακίδες πρέπει να παρουσιάζονται και στο μπροστινό μέρος του επικαθήμενου οχήματος..

5.3.1.4.2 Τα MEMUs που μεταφέρουν δεξαμενές και εμπορευματοκιβώτια για φορτία χύμα θα πρέπει να φέρουν πινακίδες σύμφωνα με την 5.3.1.4.1 για τις ουσίες που περιέχονται σε αυτά. Για δεξαμενές χωρητικότητας μικρότερης των 1 000 λίτρων οι πινακίδες μπορούν να αντικατασταθούν με ετικέτες σύμφωνα με το 5.2.2.2.

5.3.1.4.3. Για τα MEMUs που μεταφέρουν κόλα που περιέχουν ουσίες ή είδη της Κλάσης 1 (διαφορετικά από αυτά της Υποδιαίρεσης 1.4, Ομάδα Συμβατότητας S), οι πινακίδες θα προσαρμύζονται στις δύο πλευρές και στο πίσω μέρος του MEMU.

Ειδικά διαμερίσματα για εκρηκτικά θα φέρουν πινακίδες σύμφωνα με τις διατάξεις της 5.3.1.1.2. Η τελευταία πρόταση της 5.3.1.1.2 δεν εφαρμόζεται.

5.3.1.5 Τοποθέτηση πινακίδων σε οχήματα που μεταφέρουν μόνο κόλα

ΣΗΜΕΙΩΣΗ : Αυτό το εδάφιο απευθύνεται επίσης στα οχήματα που μεταφέρουν κινητά αμαξώματα φορτωμένα με κόλα, με εξαίρεση την συνδυασμένη οδική/σιδηροδρομική μεταφορά. Για συνδυασμένη οδική/σιδηροδρομική μεταφορά, βλέπε 5.3.1.2 και 5.3.1.3.

5.3.1.5.1 Για οχήματα που μεταφέρουν κόλα που περιέχουν ουσίες ή είδη της Κλάσης 1 (με εξαίρεση εκείνες της Υποδιαίρεσης 1.4, ομάδα συμβατότητας S), οι πινακίδες πρέπει να είναι τοποθετημένες και στις δύο πλευρές και στο πίσω μέρος του οχήματος.

5.3.1.5.2 Για οχήματα που μεταφέρουν ραδιενεργά υλικά της Κλάσης 7 σε συσκευασίες ή IBCs (με εξαίρεση τα εξαιρούμενα κόλα), οι πινακίδες πρέπει να είναι τοποθετημένες στις δύο πλευρές και στο πίσω μέρος του οχήματος.

5.3.1.6 Τοποθέτηση πινακίδων σε κενά βυτιοφόρα οχήματα, οχήματα μεταφοράς συστοιχίας δοχείων, MEGCs, MEMUs, εμπορευματοκιβώτια - δεξαμενές, φορητές δεξαμενές και κενά οχήματα και εμπορευματοκιβώτια για φορτία χύμα

5.3.1.6.1 Κενά βυτιοφόρα οχήματα, οχήματα με αποσπώμενες δεξαμενές, οχήματα μεταφοράς συστοιχίας δοχείων, MEGCs, MEMUs, εμπορευματοκιβώτια-δεξαμενές και φορητές δεξαμενές ακάθαρτα και χωρίς απαέρωση, όπως και τα κενά και ακάθαρτα οχήματα και εμπορευματοκιβώτια για φορτία χύμα, πρέπει να συνεχίζουν να φέρουν τις απαιτούμενες πινακίδες για το προγενέστερο φορτίο.

5.3.1.7 Προδιαγραφές για τις πινακίδες

5.3.1.7.1 Εκτός αυτών που προκαθορίζονται στην 5.3.1.7.2 για την πινακίδα της Κλάσης 7, μία πινακίδα πρέπει να :

- (a) Έχει διαστάσεις τουλάχιστον 250 mm x 250 mm και να έχει μία γραμμή 12.5 mm εσωτερικά της ακμής που θα εκτείνεται παράλληλα με αυτή. Στο άνω μισό η γραμμή θα έχει το ίδιο χρώμα του συμβόλου και στο κάτω μισό θα έχει το ίδιο χρώμα του ψηφίου της γωνίας βάσης,

- (b) Αντιστοιχεί με την ετικέτα που απαιτείται για τα συγκεκριμένα επικίνδυνα εμπορεύματα σε αναφορά με το χρώμα και το σύμβολο (βλέπε 5.2.2.2), και
- (c) Απεικονίζει τους αριθμούς (και για τα εμπορεύματα της Κλάσης 1, το γράμμα της ομάδας συμβατότητας) για τα επικίνδυνα εμπορεύματα που υποδεικνύονται στο 5.2.2.2 για την αντίστοιχη ετικέτα, σε ψηφία όχι μικρότερα από 25 mm.

5.3.1.7.2

Για την κλάση 7, η πινακίδα δεν πρέπει να έχει πλευρά μικρότερη από 250 mm με μία μαύρη γραμμή η οποία να βρίσκεται 5 mm από την άκρη/πλευρά και παράλληλα με αυτή και ειδάλως είναι όπως παρουσιάζεται παρακάτω (υπόδειγμα αριθμ. 7D). Ο αριθμός "7" δεν πρέπει να είναι μικρότερος από 25 mm σε ύψος. Το χρώμα του φόντου του πάνω μισού της πινακίδας πρέπει να είναι κίτρινο και του κάτω μισού άσπρο, το χρώμα του τριφυλλιού και του κειμένου πρέπει να είναι μαύρο. Η χρήση της λέξης "ΡΑΔΙΕΝΕΡΓΟ" στο κάτω μισό είναι προαιρετική έτσι ώστε ο χώρος αυτός να χρησιμοποιηθεί για την αναγραφή του αριθμού UN της αποστολής..

Πινακίδα για τα ραδιενεργά υλικά της Κλάσης 7

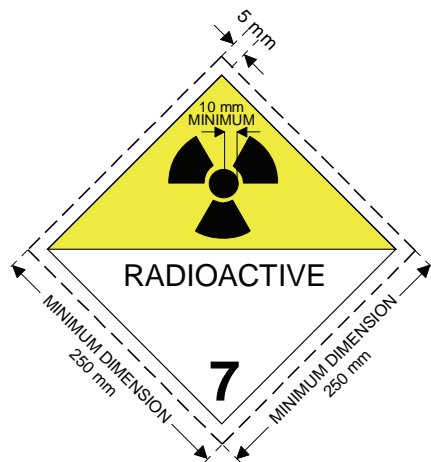

(Αριθμ. 7D)

Σύμβολο (τριφύλλι): μαύρο. Φόντο: πάνω μισό κίτρινο με άσπρο πλαίσιο, κάτω μισό άσπρο.

Το κάτω μισό θα πρέπει να δείχνει τη λέξη "ΡΑΔΙΕΝΕΡΓΟ" ή εναλλακτικά, τον κατάλληλο αριθμό UN και το ψηφίο "7" στην γωνία της βάσης.

5.3.1.7.3

Για δεξαμενές με χωρητικότητα όχι μεγαλύτερη από 3 m³ και για μικρά εμπορευματοκιβώτια, οι πινακίδες μπορούν να αντικατασταθούν από ετικέτες που συμμορφώνονται με το 5.2.2.2. Εάν αυτές οι ετικέτες δεν είναι ορατές απ' έξω από το όχημα μεταφοράς, πρέπει να επικολληθούν πινακίδες σύμφωνα με την 5.3.1.7.1 και στις δύο πλευρές και στο οπίσθιο μέρος του οχήματος.

5.3.1.7.4

Για τις Κλάσεις 1 και 7, αν το μέγεθος και η κατασκευή του οχήματος είναι τέτοια ώστε ο διαθέσιμος χώρος επιφάνειας είναι ανεπαρκής για να τοποθετηθούν οι προκαθορισμένες πινακίδες, οι διαστάσεις τους μπορούν να μειωθούν στα 100 mm σε κάθε πλευρά.

5.3.2 Σήμανση με πινακίδα χρώματος πορτοκαλί**5.3.2.1 Γενικές διατάξεις για τη σήμανση με πινακίδες χρώματος πορτοκαλί**

5.3.2.1.1 Οι μεταφορικές μονάδες που μεταφέρουν επικίνδυνα υλικά πρέπει να φέρουν σε κάθετο επίπεδο δύο ορθογώνιες πινακίδες χρώματος πορτοκαλί, σύμφωνα με την 5.3.2.2.1. Πρέπει να είναι τοποθετημένες η μία στο μπροστινό και η άλλη στο πίσω μέρος της μεταφορικής μονάδας, κι οι δύο κάθετες στο διαμήκη άξονα της μονάδας μεταφοράς. Πρέπει να είναι καθαρά ορατές.

Εάν ένα ρυμουλκούμενο που περιέχει επικίνδυνα εμπορεύματα διαχωριστεί κατά τη διάρκεια της μεταφοράς επικίνδυνων εμπορευμάτων από το μηχανοκίνητο όχημα (ελκυστήρας), μία πορτοκαλί χρώματος πινακίδα πρέπει να παραμένει επικολλημένη στο πίσω μέρος του ρυμουλκούμενου.

5.3.2.1.2 Όταν ένας αριθμός αναγνώρισης κινδύνου αναφέρεται στη στήλη (20) του Πίνακα Α του Κεφαλαίου 3.2, τα βυτιοφόρα, οχήματα με συστοιχίες ή μονάδες μεταφοράς που έχουν μία ή περισσότερες δεξαμενές που μεταφέρουν επικίνδυνα εμπορεύματα πρέπει να φέρουν επιπλέον στις πλευρές της κάθε δεξαμενής ή του κάθε διαμερίσματος της δεξαμενής ή του κάθε στοιχείου του οχήματος με συστοιχίες, καθαρά ορατές και παράλληλα στο διαμήκη άξονα του οχήματος, πινακίδες χρώματος πορτοκαλί πανομοιότυπες με αυτές που προκαθορίστηκαν στην 5.3.2.1.1. Αυτές οι πινακίδες χρώματος πορτοκαλί πρέπει να φέρουν τον αριθμό αναγνώρισης κινδύνου και τον αριθμό UN όπως υποδεικνύεται στις Στήλες (20) και (1) του Πίνακα Α του Κεφαλαίου 3.2 αντιστοίχως, για κάθε μία από τις ουσίες που μεταφέρονται στη δεξαμενή ή στο διαμέρισμα της δεξαμενής ή στο στοιχείο του οχήματος με συστοιχίες. Για τα MEMUs αυτές οι απαιτήσεις έχουν εφαρμογή μόνο επί δεξαμενών χωρητικότητας μεγαλύτερη ή ίση των 1 000 λίτρων και τα εμπορευματοκιβώτια για φορτία χύμα.

5.3.2.1.3 Για βυτιοφόρα ή μονάδες μεταφοράς που έχουν μία ή περισσότερες δεξαμενές που μεταφέρουν ουσίες με αριθμ. UN 1202, 1203 ή 1223, ή καύσιμα αεροπλοΐας ταξινομημένα υπ' αριθμ. UN 1268 ή 1863, αλλά όχι άλλη επικίνδυνη ουσία, οι χρώματος πορτοκαλί πινακίδες που προκαθορίζονται στην 5.3.2.1.2 δεν χρειάζεται να είναι τοποθετημένες εάν οι πινακίδες που είναι τοποθετημένες στο μπροστινό και πίσω μέρος σύμφωνα με την 5.3.2.1.1 φέρουν τον αναγνωριστικό αριθμό κινδύνου και τον αριθμό UN που προκαθορίζεται για την πιο επικίνδυνη μεταφερόμενη ουσία, π.χ. δηλαδή την ουσία με το χαμηλότερο σημείο ανάφλεξης..

5.3.2.1.4 Όταν ένας αριθμός κινδύνου αναφέρεται στη στήλη (20) του Πίνακα Α του Κεφαλαίου 3.2, οι μονάδες μεταφοράς και τα εμπορευματοκιβώτια που μεταφέρουν ασυσκευάστα στερεά ή είδη ή συσκευασμένο ραδιενεργό υλικό με ένα μόνο αριθμό UN που απαιτείται να μεταφέρεται υπό αποκλειστική χρήση και χωρίς κανένα άλλο επικίνδυνο εμπόρευμα, πρέπει επιπλέον να φέρουν στις πλευρές της κάθε μεταφορικής μονάδας ή εμπορευματοκιβωτίου, καθαρά ορατές και παράλληλα στο διαμήκη άξονα του οχήματος, πινακίδες χρώματος πορτοκαλί πανομοιότυπες με αυτές που προκαθορίζονται στην 5.3.2.1.1. Αυτές οι πινακίδες χρώματος πορτοκαλί θα πρέπει να φέρουν τον αριθμό αναγνώρισης κινδύνου και το υποδεικνυόμενο αριθμό UN στις Στήλες (20) και (1) αντιστοίχως του Πίνακα Α του Κεφαλαίου 3.2 για κάθε μία από τις ουσίες που μεταφέρονται χύμα στη μονάδα μεταφοράς ή στο εμπορευματοκιβώτιο ή για το συσκευασμένο ραδιενεργό υλικό όταν απαιτείται να μεταφέρεται υπό αποκλειστική χρήση στη μονάδα μεταφοράς ή στο εμπορευματοκιβώτιο.

5.3.2.1.5 Αν οι πορτοκαλί χρώματος πινακίδες που προδιαγράφονται στις 5.3.2.1.2 και 5.3.2.1.4 που τοποθετούνται στα εμπορευματοκιβώτια ή στις δεξαμενές - εμπορευματοκιβώτια, σε MEGCs ή σε φορητές δεξαμενές δεν είναι καθαρά ορατές εξωτερικά του οχήματος μεταφοράς, οι ίδιες πινακίδες θα πρέπει να τοποθετούνται και στις δύο πλευρές του οχήματος.

NOTE :Η παρούσα παράγραφος δεν εφαρμόζεται στη σήμανση με πορτοκαλί πινακίδες στα οχήματα με κλειστό αμάξωμα ή με κάλυμμα μουςαμά που μεταφέρουν δεξαμενές μέγιστης χωρητικότητας 3 000 λίτρων.

- 5.3.2.1.6 Για μονάδες μεταφοράς που μεταφέρουν μόνο μία επικίνδυνη και όχι μη-επικίνδυνη ουσία, οι πινακίδες χρώματος πορτοκαλί, που προκαθορίζονται στις 5.3.2.1.2, 5.3.2.1.4 και 5.3.2.1.5 δεν είναι απαραίτητες καθόσον αυτές που τοποθετούνται στο μπροστινό και πίσω μέρος, σύμφωνα με την 5.3.2.1.1, φέρουν τον αριθμό αναγνώρισης κινδύνου και τον αριθμό UN που προκαθορίζονται αντιστοίχως στις Στήλες (20) και (1) του Πίνακα Α του Κεφαλαίου 3.2 γι' αυτή την ουσία.
- 5.3.2.1.7 Οι απαιτήσεις των 5.3.2.1.1 έως 5.3.2.1.5 είναι επίσης εφαρμόσιμες στις κενές ακαθάριστες και χωρίς απαέρωση ή που δεν έχουν απολυμανθεί σταθερές ή αποσυνδεόμενες δεξαμενές, εμπορευματοκιβώτια-δεξαμενές, MEGCs, φορητές δεξαμενές και οχήματα με συστοιχίες, στα μη καθαρισμένα MEMUs καθώς και στα κενά ή ακάθαρτα ή δεν έχουν απολυμανθεί οχήματα και κενά εμπορευματοκιβώτια για φορτία χύμα.
- 5.3.2.1.8 Οι χρώματος πορτοκαλί πινακίδες οι οποίες δεν σχετίζονται με τα μεταφερόμενα επικίνδυνα αγαθά, ή τα υπολείμματα αυτών, πρέπει να αφαιρεθούν ή να καλυφθούν. Αν οι πινακίδες είναι καλυμμένες, το κάλυμμα πρέπει να είναι συνολικό και να παραμένει αποτελεσματικό μετά το πέρας των 15 λεπτών πλήρους περιβολής από φωτιά.

5.3.2.2 Προδιαγραφές για τις πορτοκαλί χρώματος πινακίδες

- 5.3.2.2.1 Οι πορτοκαλί χρώματος πινακίδες πρέπει να είναι αντανάκλαστικές και να έχουν 40 cm βάση κι όχι λιγότερο από 30 cm ύψος. Πρέπει να έχουν ένα μαύρο πλαίσιο όχι περισσότερο από 15 mm πλάτος. Το υλικό που χρησιμοποιείται θα πρέπει να είναι ανθεκτικό στο χρόνο και να εξασφαλίζει ανθεκτική σήμανση. Η πινακίδα δεν θα πρέπει να ξεκολλά από τη βάση - πλαίσιο μετά από το πέρας των 15 λεπτών πλήρους περιβολής από φωτιά. Θα παραμείνει στερεωμένη ανεξάρτητα από την κατεύθυνση του οχήματος. Οι πορτοκαλί χρώματος πινακίδες μπορούν να χωρίζονται στη μέση τους με μία μαύρη γραμμή πάχους 15 mm.

Αν το μέγεθος και η κατασκευή του οχήματος είναι τέτοια ώστε ο διαθέσιμος χώρος επιφανείας είναι ανεπαρκής για να τοποθετηθούν αυτές οι πινακίδες χρώματος πορτοκαλί, οι διαστάσεις τους μπορούν να μειωθούν στα 300 mm για τη βάση, 120 mm για το ύψος και 10 mm για το μαύρο πλαίσιο. Σε αυτή την περίπτωση, για ένα συσκευασμένο ραδιενεργό υλικό που μεταφέρεται υπό αποκλειστική χρήση, απαιτείται μόνο ο αριθμός UN και το μέγεθος των ψηφίων που ορίζονται στην 5.3.2.2.2 μπορεί να μειωθεί στα 65 mm ύψος και 10 mm πάχος.

Για εμπορευματοκιβώτια που μεταφέρουν επικίνδυνες στερεές ουσίες χύμα και για εμπορευματοκιβώτια - δεξαμενές, MEGCs και φορητές δεξαμενές, οι πινακίδες που προδιαγράφονται στις 5.3.2.1.2, 5.3.2.1.4 και 5.3.2.1.5 μπορούν να αντικατασταθούν από ένα αυτοκόλλητο φύλλο, μπογιά ή οποιαδήποτε άλλη ισοδύναμη διαδικασία. Αυτή η εναλλακτική σήμανση θα συμμορφώνεται με τις προδιαγραφές που τίθενται σ' αυτό το υποτήμημα με εξαίρεση τις διατάξεις που αφορούν σε αντοχή σε φωτιά που αναφέρονται στις 5.3.2.2.1 και 5.3.2.2.2.

ΣΗΜΕΙΩΣΗ : Το χρώμα των πορτοκαλί πινακίδων σε συνθήκες κανονικής χρήσης πρέπει να έχει χρωματικές συντεταγμένες που θα βρίσκονται μέσα στην περιοχή του χρωματικού διαγράμματος που περιορίζεται ενώνοντας μεταξύ τους τα σημεία με τις παρακάτω συντεταγμένες:

Χρωματικές συντεταγμένες των σημείων στις γωνίες της περιοχής του χρωματικού διαγράμματος				
x	0.52	0.52	0.578	0.618
y	0.38	0.40	0.422	0.38

Παράγοντας φωτεινότητας του αντανάκλαστικού χρώματος : $\beta > 0.12$.

Κέντρο αναφοράς E, σταθερή πηγή φωτός C, κανονική γωνία πρόσπτωσης 45° , απόκλιση σε 0° .

Συντελεστής της έντασης αντανάκλασης φωτεινότητας σε γωνία φωτισμού 5° , και απόκλιση σε 0.2° : ελάχιστο 20 κηρία ανά lux και ανά m^2 .

5.3.2.2.2

Ο αριθμός αναγνώρισης κινδύνου και ο αριθμός UN πρέπει να αποτελούνται από μαύρα ψηφία 100 mm ύψους και 15 mm πάχους γραμμής. Ο αριθμός αναγνώρισης κινδύνου πρέπει να φαίνεται στο πάνω μέρος της πινακίδας και ο αριθμός UN στο κάτω μέρος. Πρέπει να διαχωρίζονται από μία οριζόντια μαύρη γραμμή, πλάτους γραμμής 15 mm, που θα εκτείνεται από τη μία πλευρά έως την άλλη της πινακίδας στο μέσο του ύψους της (βλέπε 5.3.2.2.3). Ο αριθμός αναγνώρισης κινδύνου και ο αριθμός UN πρέπει να είναι ανεξίτηλοι και να παραμένουν ευανάγνωστοι μετά από το πέρας των 15 λεπτών πλήρους περιβολής από φωτιά. Εναλλάξιμοι αριθμοί και γράμματα επί πινακίδων που παρουσιάζουν τον αριθμό ταυτοποίησης του κινδύνου και τον αριθμό UN πρέπει να παραμένουν στη θέση τους κατά τη μεταφορά και ανεξάρτητα από την κατεύθυνση του οχήματος.

5.3.2.2.3

Παράδειγμα πινακίδας χρώματος πορτοκαλί με αριθμό αναγνώρισης κινδύνου και αριθμό UN

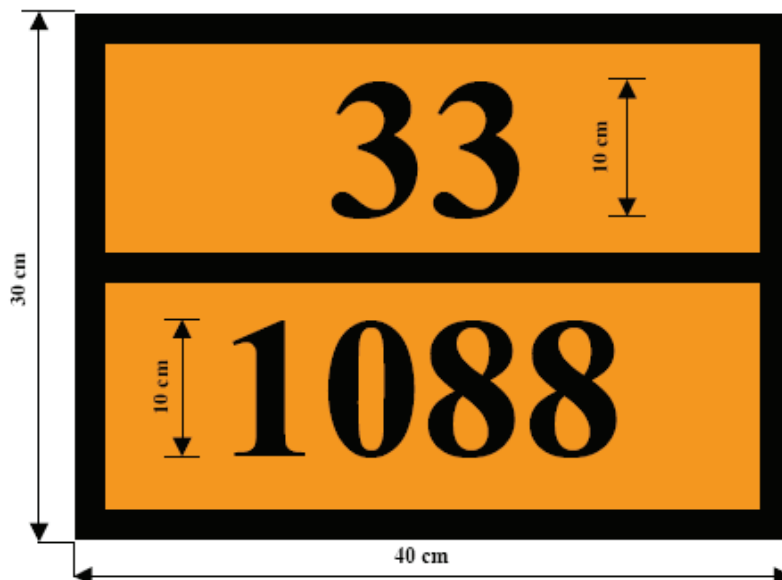

Αριθμός αναγνώρισης κινδύνου (2 ή 3 νούμερα όπου αναλόγως την περίπτωση έπονται του γράμματος X, βλέπε 5.3.2.3)

Αριθμός UN (4 νούμερα)

Φόντο πορτοκαλί.

Πλαίσιο, οριζόντια γραμμή και αριθμοί μαύροι, πάχους 15 mm.

- 5.3.2.2.4 Οι επιτρεπόμενες ανοχές για τις διαστάσεις που ορίζονται στο υποτόμημα αυτό είναι $\pm 10\%$.
- 5.3.2.2.5 Όταν η πορτοκαλί πινακίδα στερεώνεται σε πτυσσόμενα πάνελ, αυτά πρέπει να είναι σχεδιασμένα και στερεωμένα με τρόπο που να είναι αδύνατον να ξεδιπλωθούν ή να χαλαρώσουν από τη βάση κατά τη διάρκεια της μεταφοράς (ιδιαίτερα σαν αποτέλεσμα προσκρούσεων ή ακούσιων ενεργειών).

5.3.2.3 Η σημασία των αριθμών αναγνώρισης κινδύνου

- 5.3.2.3.1 Ο αριθμός αναγνώρισης κινδύνου αποτελείται από δύο ή τρεις αριθμούς. Γενικά, οι αριθμοί υποδεικνύουν τους ακόλουθους κινδύνους :

- 2 Εκπομπή αερίου λόγω της πίεσης ή της χημικής αντίδρασης
- 3 Ευφλεκτότητα υγρών (ατμών) και αερίων ή αυτο-θερμαινόμενων υγρών
- 4 Ευφλεκτότητα στερεών ή αυτο-θερμαινόμενων στερεών
- 5 Οξειδωτική (που διευκολύνει την φωτιά) επίδραση
- 6 Τοξικότητα ή κίνδυνος μόλυνσης
- 7 Ραδιενέργεια
- 8 Διαβρωτικότητα
- 9 Κίνδυνος αυθόρμητης βίαιης αντίδρασης

ΣΗΜΕΙΩΣΗ : Ο κίνδυνος αυθόρμητης βίαιης αντίδρασης του αριθμού 9 συμπεριλαμβάνει την πιθανότητα επακόλουθου κινδύνου από τη φύση μίας ουσίας του όπως αντίδραση έκρηξης, διάσπασης και πολυμερισμού, επακόλουθο της απελευθέρωσης αξιοσημείωτης ποσότητας θερμότητας ή εύφλεκτων και/ή τοξικών αερίων.

Διπλασιασμός αριθμητικού συμβόλου φανερώνει αύξηση του συγκεκριμένου κινδύνου.

Όπου ο κίνδυνος που συνδέεται με μία ουσία μπορεί να υποδειχθεί επαρκώς από έναν μόνο αριθμό, αυτός ακολουθείται από το μηδέν (0).

Οι ακόλουθοι συνδυασμοί αριθμών, ωστόσο, έχουν ένα ειδικό νόημα : 22, 323, 333, 362, 382, 423, 44, 446, 462, 482, 539, 606, 623, 642, 823, 842, 90 και 99 (βλέπε 5.3.2.3.2 παρακάτω).

Αν ο αριθμός αναγνώρισης κινδύνου φέρει ως πρόθεμα το γράμμα "X", αυτό υποδεικνύει ότι η ουσία θα αντιδράσει επικίνδυνα με το νερό. Για τέτοιες ουσίες, το νερό μπορεί να χρησιμοποιηθεί μόνο μετά από έγκριση ειδικών.

Για ουσίες της Κλάσης 1, ο κωδικός ταξινόμησης σύμφωνα με τη Στήλη (3b) του Πίνακα Α του Κεφαλαίου 3.2, θα χρησιμοποιείται ως αριθμός αναγνώρισης κινδύνου. Ο κωδικός ταξινόμησης αποτελείται από :

- τον αριθμό υποδιαίρεσης σύμφωνα με την 2.2.1.1.5, και
- το γράμμα της ομάδας συμβατότητας σύμφωνα με την 2.2.1.1.6

- 5.3.2.3.2 Οι αριθμοί αναγνώρισης κινδύνου που φαίνονται στη στήλη (20) του Πίνακα Α του Κεφαλαίου 3.2 έχουν τις ακόλουθες σημασίες :

- | | |
|-----|---|
| 20 | ασφυξιογόνο αέριο ή αέριο που δεν παρουσιάζει δευτερεύοντα κίνδυνο |
| 22 | υγροποιημένο αέριο υπό ψύξη, ασφυξιογόνο |
| 223 | υγροποιημένο αέριο υπό ψύξη, εύφλεκτο |
| 225 | υγροποιημένο αέριο υπό ψύξη, οξειδωτικό (που διευκολύνει την φωτιά) |
| 23 | εύφλεκτο αέριο |
| 238 | αέριο, εύφλεκτο διαβρωτικό |
| 239 | εύφλεκτο αέριο, που μπορεί αυθόρμητα να οδηγήσει σε βίαια αντίδραση |
| 25 | οξειδωτικό αέριο (διευκολύνει την φωτιά) |

26	τοξικό αέριο
263	τοξικό αέριο, εύφλεκτο
265	τοξικό αέριο, οξειδωτικό (που διευκολύνει την φωτιά)
268	τοξικό αέριο, διαβρωτικό
28	αέριο, διαβρωτικό
30	εύφλεκτο υγρό (με σημείο ανάφλεξης μεταξύ 23°C και 60°C) ή εύφλεκτο υγρό ή στερεό σε τηγμένη μορφή με σημείο ανάφλεξης πάνω από τους 60 °C, που έχει θερμανθεί σε θερμοκρασία μεγαλύτερη ή ίση από το σημείο ανάφλεξης του, ή αυτο-θερμαινόμενο υγρό
323	εύφλεκτο υγρό που αντιδρά με το νερό, εκπέμποντας εύφλεκτα αέρια
X323	εύφλεκτο υγρό που αντιδρά επικίνδυνα με το νερό ¹ , εκπέμποντας εύφλεκτα αέρια
33	πολύ εύφλεκτο υγρό (σημείο ανάφλεξης κάτω από 23 °C)
333	πυροφορικό υγρό
X333	πυροφορικό υγρό που αντιδρά επικίνδυνα με το νερό ¹
336	πολύ εύφλεκτο υγρό, τοξικό
338	πολύ εύφλεκτο υγρό, διαβρωτικό
X338	πολύ εύφλεκτο υγρό, διαβρωτικό, που αντιδρά επικίνδυνα με το νερό ¹
339	πολύ εύφλεκτο υγρό που μπορεί αυθόρμητα να οδηγήσει σε βίαιη αντίδραση
36	εύφλεκτο υγρό (σημείο ανάφλεξης μεταξύ 23°C και 60°C), ελαφρώς τοξικό, ή αυτοθερμαινόμενο υγρό, τοξικό
362	εύφλεκτο υγρό, τοξικό, που αντιδρά με το νερό, εκπέμποντας εύφλεκτα αέρια
X362	εύφλεκτο υγρό τοξικό, που αντιδρά επικίνδυνα με το νερό ¹ , εκπέμποντας εύφλεκτα αέρια
368	εύφλεκτο υγρό, τοξικό, διαβρωτικό
38	εύφλεκτο υγρό (σημείο ανάφλεξης μεταξύ 23°C και 60°C), ελαφρώς διαβρωτικό ή αυτοθερμαινόμενο υγρό, διαβρωτικό
382	εύφλεκτο υγρό, διαβρωτικό, που αντιδρά με το νερό ¹ , εκπέμποντας εύφλεκτα αέρια
X382	εύφλεκτο υγρό, διαβρωτικό, που αντιδρά επικίνδυνα με το νερό ¹ , εκπέμποντας εύφλεκτα αέρια
39	εύφλεκτο υγρό, που μπορεί αυθόρμητα να οδηγήσει σε βίαιη αντίδραση
40	εύφλεκτο στερεό, ή αυτενεργή ουσία, ή αυτο-θερμαινόμενη ουσία
423	στερεό που αντιδρά με το νερό, εκπέμποντας εύφλεκτα αέρια, ή εύφλεκτο στερεό το οποίο αντιδρά με το νερό, εκπέμποντας εύφλεκτα αέρια, ή αυτοθερμαινόμενο στερεό το οποίο αντιδρά με το νερό, εκπέμποντας εύφλεκτα αέρια
X423	στερεό που αντιδρά επικίνδυνα με το νερό ¹ , εκπέμποντας εύφλεκτα αέρια ή εύφλεκτο στερεό το οποίο αντιδρά επικίνδυνα με το νερό, εκπέμποντας εύφλεκτα αέρια, ή αυτοθερμαινόμενο στερεό το οποίο αντιδρά επικίνδυνα με το νερό, εκπέμποντας εύφλεκτα αέρια
43	αυθόρμητα εύφλεκτο (πυροφορικό) στερεό
X432	αυθόρμητα εύφλεκτο (πυροφορικό) στερεό το οποίο αντιδρά επικίνδυνα με το νερό ¹ , εκπέμποντας εύφλεκτα αέρια
44	εύφλεκτο στερεό, που σε αυξημένη θερμοκρασία βρίσκεται σε τηγμένη μορφή
446	εύφλεκτο στερεό, τοξικό, που σε αυξημένη θερμοκρασία βρίσκεται σε τηγμένη μορφή
46	εύφλεκτο ή αυτο-θερμαινόμενο στερεό, τοξικό
462	τοξικό στερεό που αντιδρά με το νερό, εκπέμποντας εύφλεκτα αέρια
X462	στερεό που αντιδρά επικίνδυνα με το νερό ¹ , εκπέμποντας τοξικά αέρια

¹ Το νερό μπορεί να χρησιμοποιηθεί μόνο με την έγκριση ειδικών

48	εύφλεκτο ή αυτο-θερμαινόμενο στερεό, διαβρωτικό
482	διαβρωτικό στερεό που αντιδρά με το νερό, εκπέμποντας εύφλεκτα αέρια
X482	στερεό που αντιδρά επικίνδυνα με το νερό ¹ , εκπέμποντας διαβρωτικά αέρια
50	οξειδωτική (που διευκολύνει την φωτιά) ουσία
539	εύφλεκτο οργανικό υπεροξειδίο
55	έντονα οξειδωτική (που διευκολύνει την φωτιά) ουσία
556	έντονα οξειδωτική (που διευκολύνει την φωτιά) ουσία, τοξική
558	έντονα οξειδωτική (που διευκολύνει την φωτιά) ουσία, διαβρωτική
559	έντονα οξειδωτική ουσία (που διευκολύνει την φωτιά), που μπορεί αυθόρμητα να οδηγήσει σε βίαιη αντίδραση
56	οξειδωτική ουσία, (που διευκολύνει την φωτιά) τοξική
568	οξειδωτική ουσία, τοξική, (που διευκολύνει την φωτιά) διαβρωτική
58	οξειδωτική ουσία, (που διευκολύνει την φωτιά) διαβρωτική
59	οξειδωτική ουσία, (που διευκολύνει την φωτιά) που μπορεί αυθόρμητα να οδηγήσει σε βίαιη αντίδραση
60	τοξική ή ελαφρώς τοξική ουσία
606	μολυσματική ουσία
623	τοξικό υγρό, που αντιδρά με το νερό, εκπέμποντας εύφλεκτα αέρια
63	τοξική ουσία, εύφλεκτη (σημείο ανάφλεξης μεταξύ 23°C και 60°C)
638	τοξική ουσία, εύφλεκτη (σημείο ανάφλεξης μεταξύ 23°C και 60°C), διαβρωτική
639	τοξική ουσία, εύφλεκτη (σημείο ανάφλεξης όχι μεγαλύτερο από τους 60 °C) που μπορεί αυθόρμητα να οδηγήσει σε βίαιη αντίδραση
64	τοξικό στερεό, εύφλεκτο ή αυτο-θερμαινόμενο
642	τοξικό στερεό, που αντιδρά με το νερό, εκπέμποντας εύφλεκτα αέρια
65	τοξική ουσία, οξειδωτική (διευκολύνει την φωτιά)
66	πολύ τοξική ουσία
663	πολύ τοξική ουσία, εύφλεκτη (σημείο ανάφλεξης όχι μεγαλύτερο από τους 60°C)
664	πολύ τοξικό στερεό, εύφλεκτο ή αυτοθερμαινόμενο
665	πολύ τοξική ουσία, οξειδωτική (διευκολύνει την πυρκαγιά)
668	πολύ τοξική ουσία, διαβρωτική
X668	πολύ τοξική ουσία, διαβρωτική, που αντιδρά επικίνδυνα με το νερό ¹
669	πολύ τοξική ουσία, που μπορεί αυθόρμητα να οδηγήσει σε βίαιη αντίδραση
68	τοξική ουσία, διαβρωτική
69	τοξική ή ελαφρώς τοξική ουσία, που μπορεί αυθόρμητα να οδηγήσει σε βίαιη αντίδραση
70	ραδιενεργό υλικό
78	ραδιενεργό υλικό, διαβρωτικό
80	διαβρωτική ή ελαφρώς διαβρωτική ουσία
X80	διαβρωτική ή ελαφρώς διαβρωτική ουσία, που αντιδρά επικίνδυνα με το νερό ¹
823	διαβρωτικό υγρό που αντιδρά με το νερό, εκπέμποντας εύφλεκτα αέρια
83	διαβρωτική ή ελαφρώς διαβρωτική ουσία, εύφλεκτη (σημείο ανάφλεξης μεταξύ 23 °C και 60 °C)
X83	διαβρωτική ή ελαφρώς διαβρωτική ουσία, εύφλεκτη, (σημείο ανάφλεξης μεταξύ 23 °C και 60 °C), που αντιδρά επικίνδυνα με το νερό ¹
839	διαβρωτική ή ελαφρώς διαβρωτική ουσία, εύφλεκτη (σημείο ανάφλεξης μεταξύ 23 °C και 60 °C) που μπορεί αυθόρμητα να οδηγήσει σε βίαιη αντίδραση

¹ Το νερό μπορεί να χρησιμοποιηθεί μόνο με την έγκριση ειδικών.

X839	διαβρωτική ή ελαφρώς διαβρωτική ουσία, εύφλεκτη (σημείο ανάφλεξης μεταξύ 23 °C και 60 °C), που μπορεί αυθόρμητα να οδηγήσει σε βίαιη αντίδραση και που αντιδρά επικίνδυνα με το νερό ¹
84	διαβρωτικό στερεό, εύφλεκτο ή αυτο-θερμαινόμενο
842	διαβρωτικό στερεό που αντιδρά με το νερό, εκπέμποντας εύφλεκτα αέρια
85	διαβρωτική ή ελαφρώς διαβρωτική ουσία, οξειδωτική (διευκολύνει την φωτιά)
856	διαβρωτική ή ελαφρώς διαβρωτική ουσία, οξειδωτική (διευκολύνει την φωτιά) και τοξική
86	διαβρωτική ή ελαφρώς διαβρωτική ουσία, τοξική
88	πολύ διαβρωτική ουσία
X88	πολύ διαβρωτική ουσία, που αντιδρά επικίνδυνα με το νερό ¹
883	πολύ διαβρωτική ουσία, εύφλεκτη (σημείο ανάφλεξης μεταξύ 23 °C και 60 °C)
884	πολύ διαβρωτικό στερεό, εύφλεκτο ή αυτο-θερμαινόμενο
885	πολύ διαβρωτική ουσία, οξειδωτική (διευκολύνει την φωτιά)
886	πολύ διαβρωτική ουσία, τοξική
X886	πολύ διαβρωτική ουσία, τοξική, που αντιδρά επικίνδυνα με το νερό ¹
89	διαβρωτική ή ελαφρώς διαβρωτική ουσία, που μπορεί αυθόρμητα να οδηγήσει σε βίαιη αντίδραση
90	ουσία επικίνδυνη για το περιβάλλον, διάφορες επικίνδυνες ουσίες
99	διάφορες επικίνδυνες ουσίες που μεταφέρονται σε αυξημένη θερμοκρασία.

5.3.3

Σήμα για ουσίες που μεταφέρονται σε αυξημένη θερμοκρασία

Βυτιοφόρα οχήματα, εμπορευματοκιβώτια-δεξαμενές, φορητές δεξαμενές, ειδικά οχήματα ή εμπορευματοκιβώτια ή ειδικά εξοπλισμένα οχήματα ή εμπορευματοκιβώτια για τα οποία απαιτείται ένα σήμα για ουσίες που μεταφέρονται σε αυξημένη θερμοκρασία σύμφωνα με την ειδική διάταξη 580 στη στήλη (6) του Πίνακα Α του Κεφαλαίου 3.2 πρέπει να φέρουν στις δύο πλευρές και στο πίσω μέρος για τα οχήματα, και στις τέσσερις πλευρές για τα εμπορευματοκιβώτια, εμπορευματοκιβώτια-δεξαμενές και φορητές δεξαμενές, ένα σήμα τριγωνικού σχήματος με μέγεθος πλευρών το λιγότερο 250 mm, σε κόκκινο χρώμα, όπως αναπαριστάται παρακάτω.



¹ Το νερό μπορεί να χρησιμοποιηθεί μόνο με την έγκριση ειδικών

5.3.4 (Δεσμευμένο)

5.3.5 (Δεσμευμένο)

5.3.6 Σήμα “Ουσία επικίνδυνη για το περιβάλλον”

Όταν απαιτείται να αναρτηθεί μία πινακίδα σύμφωνα με τις διατάξεις του 5.3.1, τα εμπορευματοκιβώτια, τα MEGCs, οι δεξαμενές-εμπορευματοκιβώτια, οι φορητές δεξαμενές και τα οχήματα που περιέχουν ουσίες επικίνδυνες για το περιβάλλον σύμφωνα με τα κριτήρια της 2.2.9.1.10 πρέπει να φέρουν το σήμα “ουσία επικίνδυνη για το περιβάλλον” που εμφανίζεται στην 5.2.1.8.3. Οι διατάξεις του τμήματος 5.3.1 που αφορούν πινακίδες πρέπει να εφαρμόζονται κατά την τοποθέτηση - εφαρμογή του σήματος.

ΚΕΦΑΛΑΙΟ 5.4

ΤΕΚΜΗΡΙΩΣΗ

5.4.0 Γενικά

5.4.0.1 Εκτός αν ορίζεται διαφορετικά, κάθε μεταφορά εμπορευμάτων που καλύπτεται από την ADR πρέπει να συνοδεύεται από τεκμηρίωση που προκαθορίζεται σε αυτό το Κεφάλαιο, ως αρμόζει.

***ΣΗΜΕΙΩΣΗ :** Για τον κατάλογο της τεκμηρίωσης που θα συνοδεύει τις μονάδες μεταφοράς, βλέπε 8.1.2*

5.4.0.2 Η χρήση τεχνικών επεξεργασίας ηλεκτρονικών δεδομένων (electronic data processing, EDP) ή ανταλλαγής ηλεκτρονικών δεδομένων (electronic data interchange, EDI) ως βοήθεια ή αντί έγγραφης τεκμηρίωσης επιτρέπεται, εφόσον οι διαδικασίες που χρησιμοποιούνται για τη συλλογή, αποθήκευση και επεξεργασία των ηλεκτρονικών δεδομένων πληρούν τις νόμιμες απαιτήσεις σε σχέση με την αποδεικτική αξία και τη διαθεσιμότητα των δεδομένων κατά τη μεταφορά με τρόπο τουλάχιστον ισοδύναμο με αυτόν της έγγραφης τεκμηρίωσης.

5.4.0.3 Όταν οι πληροφορίες μεταφοράς επικίνδυνων εμπορευμάτων δίδονται στον μεταφορέα με τεχνικές EDP ή EDI, ο αποστολέας πρέπει να είναι σε θέση να δίδει τις πληροφορίες στον μεταφορέα σε μορφή έγγραφης τεκμηρίωσης, με τις πληροφορίες να παρέχονται με την ακολουθία που απαιτεί το παρόν Κεφάλαιο.

5.4.1 Έγγραφο μεταφοράς και σχετικές πληροφορίες επικίνδυνων εμπορευμάτων

5.4.1.1 Γενικές πληροφορίες που απαιτούνται στο έγγραφο μεταφοράς

5.4.1.1.1 Τα έγγραφα μεταφοράς πρέπει να περιέχουν τις ακόλουθες πληροφορίες για κάθε μία από τις επικίνδυνες ουσίες, υλικά ή είδη που προσφέρονται για μεταφορά :

- (a) τον αριθμό UN που έχει ως πρόθεμα τα γράμματα “UN”,
- (b) την κατάλληλη ονομασία φορτίου αποστολής συμπληρωμένη, όταν εφαρμόζεται (βλέπε 3.1.2.8.1), με την τεχνική ονομασία σε παρένθεση (βλέπε 3.1.2.8.1.1), όπως καθορίζεται σύμφωνα με το 3.1.2,
- (c) - για ουσίες και είδη της Κλάσης 1 : τον κωδικό ταξινόμησης που δίνεται στη Στήλη (3b) του Πίνακα Α στο Κεφάλαιο 3.2.

Όταν, στη Στήλη (5) του Πίνακα Α του Κεφαλαίου 3.2, δίνονται άλλοι αριθμοί υποδειγμάτων ετικετών από τους 1, 1.4, 1.5 και 1.6, αυτοί οι αριθμοί υποδειγμάτων ετικετών, σε παρενθέσεις θα ακολουθούν τον κωδικό ταξινόμησης,

- για ραδιενεργό υλικό της Κλάσης 7 : τον αριθμό της Κλάσης “7”,

***ΣΗΜΕΙΩΣΗ :** Για ραδιενεργό υλικό με δευτερεύοντα κίνδυνο, βλέπε επίσης την ειδική διάταξη 172 στο Κεφάλαιο 3.3*

- για ουσίες και είδη άλλων κλάσεων : τους αριθμούς υποδειγμάτων ετικετών που δίνονται στη Στήλη (5) του Πίνακα Α του Κεφαλαίου 3.2 ή τους εφαρμοσίμους σύμφωνα με την ειδική διάταξη που αναφέρεται στη Στήλη

-

(6). Όταν ένας ή περισσότεροι αριθμοί υποδειγμάτων ετικετών δίνονται, οι αριθμοί που ακολουθούν τον πρώτο θα δίνονται σε παρενθέσεις. Για ουσίες και είδη για τα οποία δεν δίδεται κανένας αριθμός υποδείγματος ετικέτας στη Στήλη (5) του Πίνακα Α του Κεφαλαίου 3.2, θα δίνεται αντ' αυτού ο αριθμός της Κλάσης τους σύμφωνα με τη Στήλη (3a),

- (d) όπου καταχωρείται, η ομάδα συσκευασίας για την ουσία της οποίας θα προηγούνται τα γράμματα "PG" (π.χ. "PG II"), ή τα αρχικά που αντιστοιχούν στις λέξεις "Ομάδα Συσκευασίας", στις γλώσσες που χρησιμοποιούνται σύμφωνα με την 5.4.1.4.1,

ΣΗΜΕΙΩΣΗ : Για ραδιενεργό υλικό της Κλάσης 7 με δευτερεύοντες κινδύνους, βλέπε ειδική διάταξη 172 (b) στο Κεφάλαιο 3.3.

- (e) τον αριθμό και την περιγραφή των κόλων όπου είναι εφαρμόσιμο. Οι κωδικοί συσκευασίας των UN μπορούν να χρησιμοποιούνται μόνο για να συμπληρώσουν την περιγραφή του είδους του κόλου [π.χ. ένα κιβώτιο (4G)],

ΣΗΜΕΙΩΣΗ : Δεν απαιτείται η ένδειξη του αριθμού, του τύπου και της χωρητικότητας εκάστης εσωτερικής συσκευασίας εντός της εξωτερικής συσκευασίας μίας συνδυασμένης συσκευασίας.

- (f) τη συνολική ποσότητα κάθε είδους επικίνδυνων εμπορευμάτων που φέρουν διαφορετικό UN, την κατάλληλη ονομασία αποστολής φορτίου ή, όπου είναι εφαρμόσιμο, την ομάδα συσκευασίας (σε όγκο, σε μεικτή μάζα, ή σαν καθαρή μάζα κατάλληλα),

ΣΗΜΕΙΩΣΗ 1 : Στην περίπτωση της εφαρμογής του 1.1.3.6 η συνολική ποσότητα των επικίνδυνων εμπορευμάτων που μεταφέρεται για κάθε κατηγορία μεταφοράς θα πρέπει να εμφανίζεται στο έγγραφο μεταφοράς σύμφωνα με τις διατάξεις της 1.1.3.6.3.

ΣΗΜΕΙΩΣΗ 2 : Για επικίνδυνα προϊόντα που αφορούν μηχανήματα ή εξοπλισμό που ορίζονται στο παρόν Παράρτημα, η ποσότητα που αναφέρεται θα είναι η συνολική ποσότητα επικίνδυνων εμπορευμάτων που περιέχονται σ' αυτά σε κιλά ή λίτρα, ανάλογα.

- (g) την ονομασία και τη διεύθυνση του αποστολέα,
- (h) το όνομα και τη διεύθυνση του παραλήπτη(-ών). Σε συμφωνία με τις αρμόδιες αρχές των χωρών που εμπλέκονται στη μεταφορά, όταν επικίνδυνα εμπορεύματα μεταφέρονται για να παραδοθούν σε πολλαπλούς παραλήπτες οι οποίοι δεν μπορούν να προσδιοριστούν στην αρχή της μεταφοράς, μπορούν να δίνονται οι λέξεις "Παράδοση Πώλησης",
- (i) μία δήλωση όπως απαιτείται από τους όρους οποιασδήποτε ειδικής συμφωνίας,
- (j) (Δεσμευμένο)
- (k) Όπου καταχωρείται ο κωδικός περιορισμού για σήραγγες που δίδεται στη Στήλη (15) του Πίνακα Α του Κεφαλαίου 3.2, σε κεφαλαία εντός παρενθέσεως. Ο κωδικός περιορισμού για σήραγγες δεν απαιτείται να προστίθεται στο έγγραφο μεταφοράς όπου το μέσο μεταφοράς είναι γνωστό εκ των προτέρων, ότι δεν θα περάσει μέσω μιας σήραγγος με περιορισμούς για μεταφορά επικίνδυνων εμπορευμάτων.

Η θέση και η σειρά με την οποία τα στοιχεία των πληροφοριών απαιτείται να εμφανίζονται στο έγγραφο μεταφοράς είναι προαιρετική, εκτός από τα (a), (b), (c), (d) και (k) που πρέπει

να εμφανίζονται με τη σειρά που δίνονται παραπάνω (π.χ. (a), (b), (c), (d), (k) χωρίς διασκορπισμένες πληροφορίες, εκτός από εκείνες που προϋποτίθενται στην ADR.

Παραδείγματα τέτοιων επιτρεπόμενων περιγραφών επικινδύνων εμπορευμάτων είναι :

"UN 1098 ΑΛΛΥΔΙΚΗ ΑΛΚΟΟΛΗ, 6.1 (3), I, (C/D)" ή
"UN 1098 ΑΛΛΥΔΙΚΗ ΑΛΚΟΟΛΗ, 6.1 (3), PG I, (C/D)"

5.4.1.1.2 Οι πληροφορίες που απαιτούνται σε ένα έγγραφο μεταφοράς πρέπει να είναι ευανάγνωστες.

Αν και κεφαλαία γράμματα χρησιμοποιούνται στο Κεφάλαιο 3.1 και στον Πίνακα Α στο Κεφάλαιο 3.2 για να δείξει τα στοιχεία που πρέπει να είναι μέρος της κατάλληλης ονομασίας αποστολής φορτίου, και παρόλο που μικρά και κεφαλαία γράμματα χρησιμοποιούνται στο Κεφάλαιο αυτό για να υποδείξουν τις πληροφορίες που απαιτούνται στο έγγραφο μεταφοράς εκτός από τις διατάξεις στην 5.4.1.1.1 (k), η χρήση κεφαλαίων και μικρών γραμμάτων για εισαγωγή πληροφοριών στο έγγραφο μεταφοράς είναι προαιρετική.

5.4.1.1.3 *Ειδικές διατάξεις για απόβλητα*

Αν μεταφέρεται απόβλητο που περιέχει επικίνδυνα προϊόντα (άλλα εκτός των ραδιενεργών αποβλήτων) η κατάλληλη ονομασία αποστολής φορτίου πρέπει να έπεται της λέξης "ΑΠΟΒΛΗΤΑ", εκτός και αν αυτός ο όρος είναι μέρος της κατάλληλης ονομασίας φορτίου, π.χ.:

" UN 1230, ΑΠΟΒΛΗΤΑ ΜΕΘΑΝΟΛΗ, 3 (6.1), II, (D/E)", ή
" UN 1230, ΑΠΟΒΛΗΤΑ ΜΕΘΑΝΟΛΗ, 3 (6.1), PG II, (D/E)" ή
"UN 1993, ΑΠΟΒΛΗΤΑ ΕΥΦΛΕΚΤΟ ΥΓΡΟ, Ε.Α.Ο. (τολουόλιο και αιθυλική αλκοόλη), 3, II (D/E)" ή
"UN 1993, ΑΠΟΒΛΗΤΑ ΕΥΦΛΕΚΤΟ ΥΓΡΟ, Ε.Α.Ο. (τολουόλιο και αιθυλική αλκοόλη), 3, PG II, (D/E)".

Εάν η διάταξη για απόβλητα όπως διατυπώνεται στην 2.1.3.5.5 εφαρμόζεται, τα ακόλουθα θα προστεθούν στην κατάλληλη ονομασία της φόρτωσης :

“ΑΠΟΒΛΗΤΑ ΣΥΜΦΩΝΑ ΜΕ ΤΗΝ 2.1.3.5.5” [π.χ. “αριθμ. UN 3264, ΔΙΑΒΡΩΤΙΚΟ ΥΓΡΟ, ΟΞΙΝΟ, ΑΝΟΡΓΑΝΟ, Ε.Α.Ο, 8, II, (E), ΑΠΟΒΛΗΤΑ ΣΥΜΦΩΝΑ ΜΕ ΤΟ 2.1.3.5.5”].

Η τεχνική ονομασία, όπως περιγράφεται στο Κεφάλαιο 3.3, ειδική διάταξη 274, δεν απαιτείται να προστεθεί.

5.4.1.1.4 *(Διαγραφή)*

5.4.1.1.5 *Ειδικές διατάξεις για συσκευασίες συλλογής και δοχεία συλλογής υπό πίεση*

Όταν επικίνδυνα εμπορεύματα μεταφέρονται σε συσκευασία συλλογής ή σε δοχεία συλλογής υπό πίεση, οι λέξεις "ΣΥΣΚΕΥΑΣΙΑ ΣΥΛΛΟΓΗΣ" ή "ΔΟΧΕΙΟ ΣΥΛΛΟΓΗΣ ΥΠΟ ΠΙΕΣΗ" πρέπει να προστίθενται μετά την περιγραφή των εμπορευμάτων στο έγγραφο μεταφοράς.

5.4.1.1.6 *Ειδικές διατάξεις για κενά μέσα συγκράτησης, ακάθαρτα*

5.4.1.1.6.1 Για κενά μέσα συγκράτησης, ακάθαρτα, που περιέχουν υπολείμματα επικινδύνων εμπορευμάτων κλάσεων άλλων από την Κλάση 7, οι λέξεις "ΚΕΝΗ, ΑΚΑΘΑΡΤΗ" ή "ΥΠΟΛΕΙΜΜΑ, ΤΕΛΕΥΤΑΙΟ ΦΟΡΤΙΟ" θα πρέπει να υποδεικνύονται πριν ή μετά από

την περιγραφή των επικίνδυνων εμπορευμάτων που καθορίζεται στην 5.4.1.1.1 (a) έως (d) και (k). Επιπλέον, η 5.4.1.1.1 (f) δεν ισχύει.

5.4.1.1.6.2 Η ειδική διάταξη της 5.4.1.1.6.1 μπορεί να αντικατασταθεί από τις διατάξεις 5.4.1.1.6.2.1, 5.4.1.1.6.2.2 ή 5.4.1.1.6.2.3, κατάλληλα.

5.4.1.1.6.2.1 Για κενές συσκευασίες, ακάθαρτες, οι οποίες περιέχουν υπόλειμμα επικίνδυνων εμπορευμάτων κλάσεων άλλων από την Κλάση 7, συμπεριλαμβανομένων κενών ακάθαρτων δοχείων για αέρια με περιεκτικότητα όχι μεγαλύτερη από 1 000 λίτρα, τα στοιχεία σύμφωνα με την 5.4.1.1.1 (a), (b), (c), (d), (e) και (f) αντικαθίστανται με “ΚΕΝΗ ΣΥΣΚΕΥΑΣΙΑ”, “ΚΕΝΟ ΔΟΧΕΙΟ”, “ΚΕΝΟ IBC”, ή “ΚΕΝΗ ΜΕΓΑΛΗ ΣΥΣΚΕΥΑΣΙΑ”, κατάλληλα, ακολουθούμενη από τις πληροφορίες για τα επικίνδυνα εμπορεύματα που φορτώθηκαν την τελευταία φορά, όπως περιγράφεται στην 5.4.1.1.1 (c).

Βλέπε παράδειγμα ως ακολούθως : “ΚΕΝΗ ΣΥΣΚΕΥΑΣΙΑ, 6.1 (3)”

Επιπλέον, σε μια τέτοια περίπτωση, αν τα επικίνδυνα εμπορεύματα που φορτώθηκαν την τελευταία φορά είναι εμπορεύματα της Κλάσης 2, οι πληροφορίες που προδιαγράφονται στην 5.4.1.1.1 (c) μπορούν να αντικαθίστανται από τον αριθμό της κλάσης “2”.

5.4.1.1.6.2.2 Για κενά μέσα πλήρωσης, διαφορετικά από συσκευασίες, ακάθαρτα, τα οποία περιέχουν υπόλειμμα επικίνδυνων εμπορευμάτων κλάσεων άλλων από την Κλάση 7 και για κενά ακάθαρτα δοχεία για αέρια με χωρητικότητα μεγαλύτερη από 1 000 λίτρα, των στοιχείων σύμφωνα με την 5.4.1.1.1 (a) έως (d) και (k) προηγούνται “ΚΕΝΟ ΒΥΤΙΟΦΟΡΟ ΟΧΗΜΑ”, “ΚΕΝΗ ΑΠΟΣΥΝΔΕΟΜΕΝΗ ΔΕΞΑΜΕΝΗ”, “ΚΕΝΟ ΕΜΠΟΡΕΥΜΑΤΟΚΙΒΩΤΙΟ ΔΕΞΑΜΕΝΗ”, “ΚΕΝΗ ΦΟΡΗΤΗ ΔΕΞΑΜΕΝΗ”, “ΚΕΝΟ ΟΧΗΜΑ ΜΕΤΑΦΟΡΑΣ ΣΥΣΤΟΙΧΙΑΣ ΔΟΧΕΙΩΝ”, “ΚΕΝΟ MEGC”, “ΚΕΝΟ MEMU”, “ΚΕΝΟ ΟΧΗΜΑ”, “ΚΕΝΟ ΕΜΠΟΡΕΥΜΑΤΟΚΙΒΩΤΙΟ”, ή “ΚΕΝΟ ΔΟΧΕΙΟ”, κατάλληλα, ακολουθούμενη από τις λέξεις “ΤΕΛΕΥΤΑΙΟ ΦΟΡΤΙΟ”. Επιπλέον η παράγραφος 5.4.1.1.1 (f) δεν εφαρμόζεται.

Βλέπε παραδείγματα ως ακολούθως :

“ΚΕΝΟ ΒΥΤΙΟΦΟΡΟ ΟΧΗΜΑ, ΤΕΛΕΥΤΑΙΟ ΦΟΡΤΙΟ : UN 1098 ΑΛΛΥΛΙΚΗ ΑΛΚΟΟΛΗ, 6.1 (3), I (C/D)” ή

“ΚΕΝΟ ΒΥΤΙΟΦΟΡΟ ΟΧΗΜΑ, ΤΕΛΕΥΤΑΙΟ ΦΟΡΤΙΟ : UN 1098 ΑΛΛΥΛΙΚΗ ΑΛΚΟΟΛΗ, 6.1 (3), PG I, (C/D)”.

5.4.1.1.6.2.3 Όταν, κενά μέσα πλήρωσης, ακάθαρτα τα οποία περιέχουν υπόλειμμα επικίνδυνων εμπορευμάτων κλάσεων διαφορετικών από την Κλάση 7, επιστρέφονται στον αποστολέα, τα έγγραφα αποστολής που ετοιμάζονται για τη μεταφορά των μέσων αυτών γεμάτων με αυτές τις ουσίες, μπορούν επίσης να χρησιμοποιούνται. Στις περιπτώσεις αυτές, η ένδειξη της ποσότητας θα εξαλειφθούν (με σβήσιμο, ή με διαγραφή ή με κάθε άλλο μέσο) και θα αντικαθίσταται από τις λέξεις “ΚΕΝΟ, ΑΚΑΘΑΡΤΟ ΕΠΙΣΤΡΟΦΗ”

- 5.4.1.1.6.3 (a) Αν κενές δεξαμενές, οχήματα συστοιχίας και MEGCs, ακάθαρτα, μεταφέρονται στην κοντινότερη τοποθεσία όπου μπορεί να πραγματοποιηθεί καθαρισμός ή επισκευή σύμφωνα με τις διατάξεις της 4.3.2.4.3, η ακόλουθη συμπληρωματική καταχώρηση θα πρέπει να γίνεται στο έγγραφο μεταφοράς : **“Μεταφορά σύμφωνα με την 4.3.2.4.3”**.
- (b) Αν κενά οχήματα και εμπορευματοκιβώτια, ακάθαρτα, μεταφέρονται στην κοντινότερη τοποθεσία όπου μπορεί να πραγματοποιηθεί καθαρισμός ή επισκευή σύμφωνα με τις διατάξεις του 7.5.8.1, η ακόλουθη συμπληρωματική καταχώρηση θα πρέπει να γίνεται στο έγγραφο μεταφοράς : **“Μεταφορά σύμφωνα με το 7.5.8.1”**.
- 5.4.1.1.6.4 Για τη μεταφορά σταθερών δεξαμενών (βυτιοφόρων οχημάτων), αποσυνδεδεμένων δεξαμενών, οχημάτων συστοιχίας, εμπορευματοκιβωτίων-δεξαμενών και MEGCs σύμφωνα με τις προϋποθέσεις της 4.3.2.4.4, η ακόλουθη καταχώρηση θα συμπεριληφθεί στο δελτίο μεταφοράς: **«Μεταφορά σύμφωνα με την 4.3.2.4.4»**.
- 5.4.1.1.7 *Ειδικές διατάξεις για μεταφορά σε μεταφορική αλυσίδα συμπεριλαμβανομένης θαλάσσιας ή εναέριας μεταφοράς.*
- Για μεταφορά σύμφωνα με την 1.1.4.2.1, μία δήλωση πρέπει να συμπεριληφθεί στο έγγραφο μεταφοράς, όπως ακολουθεί: **"Μεταφορά σύμφωνα με την 1.1.4.2.1 "**.
- 5.4.1.1.8 *(Δεσμευμένο)*
- 5.4.1.1.9 *(Δεσμευμένο)*
- 5.4.1.1.10 *(Διεγράφη)*
- 5.4.1.1.11 *Ειδικές διατάξεις για τη μεταφορά IBCs ή φορητών δεξαμενών μετά την ημερομηνία λήξης του τελευταίου περιοδικού ελέγχου ή επιθεώρησης*
- Για μεταφορά σύμφωνα με τις 4.1.2.2 (b), 6.7.2.19.6 (b), 6.7.3.15.6 (b) ή 6.7.4.14.6 (b), πρέπει να συμπεριλαμβάνεται στο έγγραφο μεταφοράς μία δήλωση γι' αυτό το γεγονός, ως ακολούθως: **"Μεταφορά σύμφωνα με το 4.1.2.2 (b)", "Μεταφορά σύμφωνα με την 6.7.2.19.6 (b)", "Μεταφορά σύμφωνα με την 6.7.3.15.6 (b)" ή "Μεταφορά σύμφωνα με την 6.7.4.14.6 (b)"** όπως απαιτείται.
- 5.4.1.1.12 *(Δεσμευμένο)*
- 5.4.1.1.13 *Ειδικές διατάξεις για τη μεταφορά σε βυτιοφόρα οχήματα πολλαπλών διαμερισμάτων ή μονάδες μεταφοράς με περισσότερες από μία δεξαμενές*
- Όταν κατά παρέκλιση της 5.3.2.1.2 ένα βυτιοφόρο όχημα πολλαπλών διαμερισμάτων ή μονάδα μεταφοράς με περισσότερες από μία δεξαμενές φέρει σήμανση σύμφωνα με τη 5.3.2.1.3, οι ουσίες που περιέχονται σε κάθε δεξαμενή ή σε κάθε διαμέρισμα μιας δεξαμενής θα πρέπει να προδιαγράφονται στο έγγραφο μεταφοράς.
- 5.4.1.1.14 *Ειδικές διατάξεις για τη μεταφορά ουσιών που μεταφέρονται σε υψηλή θερμοκρασία*
- Αν η κατάλληλη ονομασία αποστολής φορτίου το οποίο μεταφέρεται ή παρουσιάζεται για μεταφορά σε υγρή κατάσταση σε θερμοκρασία ίση ή μεγαλύτερη των 100 °C, ή σε στερεή κατάσταση σε θερμοκρασία ίση ή μεγαλύτερη από 240 °C, δεν αποδίδει την υψηλή θερμοκρασιακή κατάσταση της μεταφερόμενης ύλης (για παράδειγμα, χρησιμοποιώντας των όρο “ΤΗΓΜΕΝΟ” ή “ΣΕ ΥΨΗΛΗ ΘΕΡΜΟΚΡΑΣΙΑ”, ως τμήμα της κατάλληλης ονομασίας

αποστολής φορτίου), θα πρέπει η λέξη “ΘΕΡΜΟ” να προηγείται αμέσως της κατάλληλης ονομασίας αποστολής φορτίου.

5.4.1.1.15 *Ειδικές διατάξεις για τη μεταφορά ουσιών σταθεροποιημένων με έλεγχο της θερμοκρασίας*

Αν η λέξη “ΣΤΑΘΕΡΟΠΟΙΗΜΕΝΟ” είναι μέρος της κατάλληλης ονομασίας αποστολής φορτίου (βλέπε επίσης το 3.1.2.6), όταν η σταθεροποίηση γίνεται με μέσα ελέγχου θερμοκρασίας, η θερμοκρασία ελέγχου και η θερμοκρασία εκτάκτου ανάγκης (βλέπε την 2.2.41.1.17) θα αναγράφονται στο έγγραφο μεταφοράς, ως ακολούθως :

“Θερμοκρασία Ελέγχου :.....°C Θερμοκρασία εκτάκτου ανάγκης :.....°C”

5.4.1.1.16 *Πληροφορίες που απαιτούνται σύμφωνα με την ειδική διάταξη 640 του Κεφαλαίου 3.3*

Όταν απαιτείται από την ειδική διάταξη 640 του Κεφαλαίου 3.3, το έγγραφο μεταφοράς θα φέρει την επιγραφή “**Ειδική διάταξη 640X**”, όπου “X” είναι το κεφαλαίο γράμμα που παρουσιάζεται μετά την σχετική αναφορά στην ειδική διάταξη 640 στη στήλη (6) του Πίνακα Α του Κεφαλαίου 3.2.

5.4.1.1.17 *Ειδικές διατάξεις για τη μεταφορά στερεών σε εμπορευματοκιβώτια για μεταφορά χύμα που συμμορφώνονται με το 6.11.4*

Όταν στερεές ουσίες μεταφέρονται σε εμπορευματοκιβώτια για μεταφορά χύμα σύμφωνα με το 6.11.4, η ακόλουθη δήλωση θα πρέπει να εμφανίζεται στο έγγραφο μεταφοράς (βλέπε ΣΗΜΕΙΩΣΗ στην αρχή του 6.11.4) :

“Εμπορευματοκιβώτια για μεταφορά χύμα ΒΚ(x) εγκεκριμένο από την αρμόδια αρχή.....”

5.4.1.1.18 *Ειδικές διατάξεις για τη μεταφορά περιβαλλοντικά επικίνδυνων ουσιών (υδάτινο περιβάλλον)*

Όταν μία ουσία που ανήκει σε μία από τις Κλάσεις 1 έως 9 πληροί τα κριτήρια ταξινόμησης της 2.2.9.1.10, το έγγραφο μεταφοράς θα φέρει την πρόσθετη επιγραφή «ΕΠΙΚΙΝΔΥΝΟ ΓΙΑ ΤΟ ΠΕΡΙΒΑΛΛΟΝ» ή «ΘΑΛΑΣΣΙΟΣ ΡΥΠΑΝΤΗΣ/ΕΠΙΚΙΝΔΥΝΟ ΓΙΑ ΤΟ ΠΕΡΙΒΑΛΛΟΝ». Αυτή η πρόσθετη απαίτηση δεν ισχύει για τους αριθμ. UN 3077 και 3082 ή για τις εξαιρέσεις που αναφέρονται στην 5.2.1.8.1.

Η επιγραφή «ΘΑΛΑΣΣΙΟΣ ΡΥΠΑΝΤΗΣ» (σύμφωνα με την 5.4.1.4.3 του Κώδικα IMDG) είναι αποδεκτή για μεταφορά σε μία αλυσίδα μεταφοράς που συμπεριλαμβάνει και θαλάσσια μεταφορά.

5.4.1.2 *Πρόσθετες ή ειδικές πληροφορίες που απαιτούνται για συγκεκριμένες κλάσεις*

5.4.1.2.1 *Ειδικές διατάξεις για την Κλάση 1*

(a) Το έγγραφο μεταφοράς πρέπει να υποδεικνύει, επιπλέον των απαιτήσεων της 5.4.1.1.1 (f) :

- τη συνολική καθαρή μάζα, σε kg, των εκρηκτικών περιεχομένων¹ για κάθε ουσία ή είδος που φέρει διαφορετικό αριθμό UN,
- τη συνολική καθαρή μάζα, σε kg, των εκρηκτικών περιεχομένων¹ για όλες τις ουσίες και τα είδη που καλύπτονται από το έγγραφο μεταφοράς,

¹ Για τα είδη, "εκρηκτικά περιεχόμενα" σημαίνει την εκρηκτική ουσία που περιέχεται στο είδος.

- (b) Για μεικτές συσκευασίες δύο διαφορετικών εμπορευμάτων, η περιγραφή των εμπορευμάτων στο έγγραφο μεταφοράς πρέπει να περιλαμβάνει τους αριθμούς UN και τις ονομασίες μεταφοράς εκτυπωμένες με κεφαλαία στις Στήλες (1) και (2) του Πίνακα Α του Κεφαλαίου 3.2 των δύο ουσιών ή των δύο ειδών. Αν περισσότερα από δύο διαφορετικά εμπορεύματα περιέχονται στο ίδιο κόλο σύμφωνα με τις διατάξεις μεικτών συσκευασιών που προβλέπονται στο 4.1.10 ειδικές διατάξεις MP1, MP2 και από MP20 ως MP24, το έγγραφο μεταφοράς πρέπει να υποδείξει με περιγραφή των φορτίων τους αριθμούς UN όλων των ουσιών και ειδών που περιέχονται στη συσκευασία, με τη μορφή, "**Εμπορεύματα του αριθμ. UN ...**".
- (c) Για τη μεταφορά ουσιών και ειδών ταξινομημένων σε μία ε.α.ο. καταχώρηση ή στην καταχώρηση "0190 ΔΕΙΓΜΑΤΑ, ΕΚΡΗΚΤΙΚΑ" ή συσκευασμένα σύμφωνα με τις οδηγίες συσκευασίας P101 του 4.1.4.1, ένα αντίγραφο της έγκρισης από την αρμόδια αρχή, με τις συνθήκες μεταφοράς πρέπει να είναι συνημμένο στο έγγραφο μεταφοράς. Θα πρέπει να είναι στην επίσημη γλώσσα της χώρας αποστολής και επιπλέον, αν αυτή η γλώσσα δεν είναι η Αγγλική, Γαλλική ή Γερμανική, στην Αγγλική, Γαλλική ή Γερμανική εκτός αν οι συμφωνίες, αν υπάρχουν, που έχουν αποφασιστεί μεταξύ των εμπλεκόμενων χωρών στη μεταφορική επιχείρηση προβλέπουν διαφορετικά
- (d) Αν τα κόλα περιέχουν ουσίες και είδη των ομάδων συμβατότητας Β και D είναι φορτωμένα μαζί στο ίδιο όχημα σύμφωνα με τις απαιτήσεις του 7.5.2.2, ένα αντίγραφο της έγκρισης της αρμόδιας αρχής για το διαχωρισμένο διαμέρισμα ή του ειδικού συστήματος προστασίας σύμφωνα με το 7.5.2.2, σημείωση (α) κάτω από τον πίνακα, πρέπει να επισυνάπτεται στο έγγραφο μεταφοράς. Θα πρέπει να είναι στην επίσημη γλώσσα της χώρας αποστολής και επιπλέον, αν αυτή η γλώσσα δεν είναι η Αγγλική, Γαλλική ή Γερμανική, στην Αγγλική, Γαλλική ή Γερμανική εκτός αν οι συμφωνίες, αν υπάρχουν, που έχουν αποφασιστεί μεταξύ των εμπλεκόμενων χωρών στη μεταφορική επιχείρηση προβλέπουν διαφορετικά
- (e) Όταν εκρηκτικές ουσίες ή είδη μεταφέρονται σε συσκευασίες που συμμορφώνονται με την οδηγία συσκευασίας P101, το έγγραφο μεταφοράς πρέπει να φέρει την επιγραφή "**Συσκευασία εγκεκριμένη από την αρμόδια αρχή της ...**" (βλέπε 4.1.4.1, οδηγία συσκευασίας P101).
- (f) *(Δεσμευμένο)*
- (g) Όταν μεταφέρονται πυροτεχνήματα των αριθμών UN 0333, 0334, 0335, 0336 και 0337, το έγγραφο μεταφοράς πρέπει να φέρει την επιγραφή :

"Ταξινόμηση πυροτεχνημάτων από την αρμόδια αρχή του XX με αριθμό ταξινόμησης XX/YYZZZZ".

Το πιστοποιητικό έγκρισης της ταξινόμησης δεν είναι αναγκαίο να συνοδεύει την αποστολή, αλλά θα πρέπει να καθίσταται διαθέσιμο από τον αποστολέα στον μεταφορέα ή τις αρμόδιες αρχές προς έλεγχο. Το πιστοποιητικό έγκρισης της ταξινόμησης ή αντίγραφο αυτού θα πρέπει να συντάσσεται σε μία από τις επίσημες γλώσσες της χώρας από την οποία θα γίνει η μεταφορά, και επιπλέον, αν η γλώσσα αυτή δεν είναι η Γερμανική, η Αγγλική ή η Γαλλική, στη Γερμανική, την Αγγλική ή τη Γαλλική.

ΣΗΜΕΙΩΣΗ 1 : Η εμπορική ή τεχνική ονομασία των φορτίων μπορεί να προστεθεί συμπληρωματικά με την επίσημη ονομασία μεταφοράς στο έγγραφο μεταφοράς.

ΣΗΜΕΙΩΣΗ 2 : Ο αριθμός(-οί) αναφοράς ταξινόμησης θα αποτελείται(-ούνται) από το Συμβαλλόμενο Μέρος της ADR στο οποίο εγκρίθηκε ο κωδικός ταξινόμησης σύμφωνα με την ειδική διάταξη 645 του 3.3.1, περιέχοντας το διακριτικό σήμα για μηχανοκίνητα οχήματα σε

διεθνή κυκλοφορία (XX)², τα στοιχεία αναγνώρισης της αρμόδιας αρχής (YY) και έναν μοναδικό σειριακό αριθμό αναφοράς (ZZZZ). Παραδείγματα τέτοιων αριθμών αναφοράς ταξινόμησης είναι :

GB/HSE123456
D/BAM1234.

5.4.1.2.2 Πρόσθετες διατάξεις για την Κλάση 2

- (a) Για τη μεταφορά μειγμάτων (βλέπε 2.2.2.1.1) σε δεξαμενές (αποσπώμενες δεξαμενές, σταθερές δεξαμενές, φορητές δεξαμενές, εμπορευματοκιβώτια-δεξαμενές ή τμήματα οχημάτων μεταφοράς συστοιχιών δοχείων ή MEGCs), πρέπει να δοθεί η σύνθεση του μείγματος ως ποσοστό του όγκου ή ως ποσοστό της μάζας. Συστατικά κάτω από 1% δεν χρειάζονται να υποδειχθούν (βλέπε επίσης 3.1.2.8.1.2). Δεν είναι απαραίτητο να υποδειχθεί η σύνθεση του μείγματος όταν η επίσημη ονομασία μεταφοράς συνοδεύεται από εξουσιοδοτημένα τεχνικές ονομασίες των ειδικών διατάξεων 581, 582 ή 583.
- (b) Για τη μεταφορά κυλίνδρων, αγωγών, βαρελιών πίεσης, κρυογονικών δοχείων και δεσμών κυλίνδρων υπό τις συνθήκες του 4.1.6.10, η ακόλουθη καταχώρηση πρέπει να συμπεριληφθεί στο έγγραφο μεταφοράς: **"Μεταφορά σύμφωνα με το 4.1.6.10"**.

5.4.1.2.3 Πρόσθετες διατάξεις για αυτενεργείς ουσίες της Κλάσης 4.1 και οργανικά υπεροξειδία της Κλάσης 5.2

5.4.1.2.3.1 Για αυτενεργείς ουσίες της Κλάσης 4.1 και για οργανικά υπεροξειδία της Κλάσης 5.2, που απαιτούν ελεγχόμενη θερμοκρασία κατά τη μεταφορά (για αυτενεργείς ουσίες βλέπε 2.2.41.1.17, για οργανικά υπεροξειδία, βλέπε 2.2.52.1.15 έως 2.2.52.1.17), η θερμοκρασία ελέγχου και η θερμοκρασία εκτάκτου ανάγκης πρέπει να αναφερθούν στο έγγραφο μεταφοράς, όπως παρακάτω :

"Θερμοκρασία ελέγχου: ... °C Θερμοκρασία εκτάκτου ανάγκης: ... °C".

5.4.1.2.3.2 Όταν για συγκεκριμένες αυτενεργείς ουσίες της Κλάσης 4.1 και συγκεκριμένα οργανικά υπεροξειδία της Κλάσης 5.2 η αρμόδια αρχή έχει επιτρέψει η ετικέτα, που συμμορφώνεται με το υπόδειγμα αριθμ. 1, να καθίσταται περιττή για μία συγκεκριμένη συσκευασία (βλέπε 5.2.2.1.9) και μία δήλωση γι' αυτό το γεγονός πρέπει να συμπεριληφθεί στο έγγραφο μεταφοράς, όπως ακολουθεί :

"Η ετικέτα που συμμορφώνεται με το υπόδειγμα αριθμ. 1 δεν απαιτείται".

5.4.1.2.3.3 Όταν οργανικά υπεροξειδία και αυτενεργείς ουσίες μεταφέρονται υπό συνθήκες για τις οποίες απαιτείται έγκριση (για οργανικά υπεροξειδία βλέπε 2.2.52.1.8, 4.1.7.2.2 και ειδική διάταξη TA2 του 6.8.4, για αυτενεργείς ουσίες βλέπε 2.2.41.1.13 και 4.1.7.2.2), μία δήλωση για αυτό το γεγονός πρέπει να συμπεριληφθεί στο έγγραφο μεταφοράς, π.χ. **"Μεταφορά σύμφωνα με την 2.2.52.1.8"**.

Ένα αντίγραφο της έγκρισης από την αρμόδια αρχή με τις συνθήκες μεταφοράς πρέπει να είναι συνημμένο στο έγγραφο μεταφοράς. Θα πρέπει να είναι στην επίσημη γλώσσα της χώρας αποστολής και επιπλέον, αν αυτή η γλώσσα δεν είναι η Αγγλική, Γαλλική ή Γερμανική, στην Αγγλική, Γαλλική ή Γερμανική εκτός αν οι συμφωνίες, αν υπάρχουν, που έχουν αποφασιστεί μεταξύ των εμπλεκόμενων χωρών στη μεταφορική επιχείρηση προβλέπουν διαφορετικά.

² Διακριτικό σήμα για μηχανοκίνητα οχήματα σε διεθνή κυκλοφορία το οποίο καθορίζεται στη Σύμβαση της Βιέννης για την Οδική Κυκλοφορία (1968).

- 5.4.1.2.3.4 Όταν ένα δείγμα ενός οργανικού υπεροξειδίου (βλέπε 2.2.52.1.9) ή μία αυτενεργής ουσία (βλέπε 2.2.41.1.15) μεταφέρεται, μία δήλωση γι' αυτό το γεγονός πρέπει να συμπεριληφθεί στο έγγραφο μεταφοράς, π.χ. **"Μεταφορά σύμφωνα με την 2.2.52.1.9"**.
- 5.4.1.2.3.5 Όταν αυτενεργείς ουσίες τύπου G (βλέπε στο Εγχειρίδιο Δοκιμών και Κριτηρίων, Μέρος II, παράγραφος 20.4.2 (g)) (*Manual of Tests and Criteria, Part II*), 20.4.2 (g)) μεταφέρονται, η ακόλουθη δήλωση μπορεί να συμπεριληφθεί στο έγγραφο μεταφοράς: **"Αυτενεργής ουσία που δεν υπόκειται στη Κλάση 4.1"**.
- Όταν οργανικά υπεροξειδία τύπου G (βλέπε στο Εγχειρίδιο Δοκιμών και Κριτηρίων, Μέρος II παράγραφος 20.4.3. (g)) [*Manual of Tests and Criteria, Part II*, 20.4.3 (g)] μεταφέρονται, η ακόλουθη δήλωση μπορεί να συμπεριληφθεί στο έγγραφο μεταφοράς: **"Ουσία που δεν υπόκειται στην Κλάση 5.2"**.
- 5.4.1.2.4 *Πρόσθετες διατάξεις για την Κλάση 6.2*
- Επιπλέον των πληροφοριών που αφορούν στον παραλήπτη [βλέπε 5.4.1.1.1 (h)], η ονομασία και ο αριθμός τηλεφώνου του υπεύθυνου ατόμου θα πρέπει να υποδεικνύεται.
- 5.4.1.2.5 *Πρόσθετες διατάξεις για την Κλάση 7*
- 5.4.1.2.5.1 Οι ακόλουθες πληροφορίες θα πρέπει να συμπεριλαμβάνονται στο έγγραφο μεταφοράς για κάθε αποστολή υλικού της Κλάσης 7, ως εφαρμόσιμες, στη σειρά που δίνεται παρακάτω και αμέσως μετά τις πληροφορίες που απαιτούνται με βάση την 5.4.1.1.1 από (a) έως (c) και (k):
- (a) Το όνομα ή σύμβολο για κάθε ραδιονουκλεΐδιο ή, για μείγματα ραδιονουκλεϊδίων, μία κατάλληλη γενική περιγραφή ή μία λίστα των νουκλεϊδίων περισσότερο περιοριστικών,
 - (b) Μία περιγραφή των φυσικών και χημικών μορφών του υλικού, ή μία σημείωση ότι το υλικό είναι ειδική μορφή ραδιενεργού υλικού ή ραδιενεργό υλικό χαμηλής διασποράς. Μία γενική χημική περιγραφή είναι αποδεκτή για χημική σύνθεση. Για ραδιενεργά υλικά με δευτερεύοντα κίνδυνο, βλέπε τελευταία πρόταση της ειδικής διάταξης 172 του Κεφαλαίου 3.3,
 - (c) Η μέγιστη δραστηριότητα των ραδιενεργών περιεχομένων κατά τη μεταφορά εκφραζόμενη σε μονάδες μπεκερέλ (Bq) με το κατάλληλο SI πρόθεμα (βλέπε 1.2.2.1). Για σχάσιμο υλικό, αντί της δραστηριότητας μπορεί να χρησιμοποιηθεί η μάζα του σχάσιμου υλικού (ή, ενδεχομένως, εκάστου σχάσιμου νουκλεϊδίου σε περίπτωση μειγμάτων) σε γραμμάρια (g), ή πολλαπλάσια αυτού,
 - (d) Η κατηγορία της συσκευασίας, π.χ. I- ΛΕΥΚΗ, II-ΚΙΤΡΙΝΗ, III-ΚΙΤΡΙΝΗ,
 - (e) Ο δείκτης μεταφοράς (για τις κατηγορίες μόνο II- ΚΙΤΡΙΝΗ και III-ΚΙΤΡΙΝΗ),
 - (f) Ο δείκτης ασφαλείας κρισιμότητας για αποστολές φορτίων που συμπεριλαμβάνουν σχάσιμο υλικό διαφορετικές των αποστολών που εξαιρούνται σύμφωνα με το 6.4.11.2,
 - (g) Το αναγνωριστικό σύμβολο-στοιχείο για κάθε πιστοποιητικό εγκρίσεως αρμόδιας αρχής (ειδική μορφή ραδιενεργού υλικού, ραδιενεργό υλικό χαμηλής διασποράς, ειδική συμφωνία, σχέδιο συσκευασίας, ή αποστολή φορτίου) που εφαρμόζεται στην αποστολή φορτίου,
 - (h) Για αποστολές που περιλαμβάνουν περισσότερα του ενός κόλα, οι πληροφορίες που απαιτούνται με βάση την 5.4.1.1.1. και τα παραπάνω (a) έως (g) θα δίνονται για

κάθε κόλο. Για κόλα σε μία υπερσυσκευασία, εμπορευματοκιβώτιο ή όχημα πρέπει να επισυνάπεται μία λεπτομερής δήλωση των περιεχομένων του κάθε κόλου εντός της υπερσυσκευασίας, του εμπορευματοκιβωτίου ή του οχήματος και, όπου είναι κατάλληλο, κάθε υπερσυσκευασίας, εμπορευματοκιβωτίου, ή οχήματος. Αν τα κόλα προορίζονται να αφαιρεθούν από την υπερσυσκευασία, το εμπορευματοκιβώτιο ή το όχημα στο ενδιάμεσο στάδιο της εκφόρτωσης, πρέπει να δίδονται τα κατάλληλα έγγραφα μεταφοράς,

- (i) Όπου μία αποστολή απαιτείται να αποσταλεί υπό αποκλειστική χρήση, η δήλωση "**ΦΟΡΤΙΟ ΑΠΟΚΛΕΙΣΤΙΚΗΣ ΧΡΗΣΗΣ**", και
- (j) Για τις ύλες LSA-II και LSA-III, τα SCO-I και SCO-II, η συνολική δραστηριότητα της αποστολής φορτίου ως πολλαπλάσιο του A_2 . Για ραδιενεργό υλικό για το οποίο η τιμή A_2 είναι απεριόριστη, το πολλαπλάσιο του A_2 θα είναι μηδενικό.

5.4.1.2.5.2 Ο αποστολέας πρέπει να επισυνάπτει στα έγγραφα μεταφοράς μία δήλωση που αφορά τις ενέργειες, αν υπάρχουν, που απαιτούνται να γίνουν από το μεταφορέα. Η δήλωση θα πρέπει να είναι στις γλώσσες που κρίνονται απαραίτητες από το μεταφορέα ή από τις εμπλεκόμενες αρχές, και θα πρέπει να συμπεριλάβει τουλάχιστον τις ακόλουθες πληροφορίες :

- (a) Συμπληρωματικές απαιτήσεις για τη φόρτωση, αποθήκευση, μεταφορά, χειρισμού και εκφόρτωσης της συσκευασίας, της υπερσυσκευασίας ή του εμπορευματοκιβωτίου συμπεριλαμβανομένου απαιτείται οποιονδήποτε ειδικών αποθηκευτικών διατάξεων για την ασφαλή διάχυση θερμότητας [βλέπε ειδική διάταξη CV33 (3.2) του 7.5.11], ή μία δήλωση ότι τέτοιες απαιτήσεις δεν είναι απαραίτητες,
- (b) Περιορισμούς στο τρόπο μεταφοράς ή του οχήματος και οποιεσδήποτε αναγκαίες οδηγίες για το ακολουθούμενο δρομολόγιο,
- (c) Επείγουσες διαρρυθμίσεις κατάλληλες για την αποστολή φορτίου.

5.4.1.2.5.3 Σε όλες τις περιπτώσεις διεθνούς μεταφοράς κόλων που απαιτούν έγκριση του σχεδιασμού ή της αποστολής από την αρμόδια αρχή, για τα οποία ισχύουν διαφορετικοί τύποι έγκρισης στις διάφορες χώρες που εμπλέκονται, ο αριθμός UN και η κατάλληλη ονομασία αποστολής φορτίου που απαιτείται σύμφωνα με την 5.4.1.1.1 θα είναι σύμφωνα με το πιστοποιητικό της χώρας προέλευσης του σχεδιασμού.

5.4.1.2.5.4 Τα εφαρμόσιμα πιστοποιητικά από την αρμόδια αρχή δεν είναι απαραίτητα να συνοδεύουν την αποστολή. Ο αποστολέας θα πρέπει να τα θέσει στη διάθεση του μεταφορέα πριν από τη φόρτωση και την εκφόρτωση.

5.4.1.3 *(Δεσμευμένο)*

5.4.1.4 *Μορφοποίηση και Γλώσσα*

5.4.1.4.1 Το έγγραφο που περιλαμβάνει τις πληροφορίες στα 5.4.1.1 και 5.4.1.2 μπορεί να είναι αυτό που ήδη απαιτείται από άλλο κανονισμό σε ισχύ για άλλο τρόπο μεταφοράς. Στην περίπτωση πολλαπλών παραληπτών, το όνομα και η διεύθυνση των παραληπτών και οι ποσότητες που παραδίδονται και που θα καταστήσουν δυνατή την αξιολόγηση οποιαδήποτε στιγμή της φύσης και των ποσοτήτων των υλικών που μεταφέρονται, μπορούν να εισαχθούν σε άλλα έγγραφα που θα χρησιμοποιηθούν ή σε οποιαδήποτε άλλα έγγραφα που είναι υποχρεωτικά σύμφωνα με άλλους ειδικούς κανονισμούς και τα οποία θα πρέπει να είναι στο όχημα.

Τα στοιχεία που πρέπει να εισαχθούν στο έγγραφο πρέπει να είναι γραμμένα στην επίσημη γλώσσα της χώρας αποστολής, και επίσης, αν αυτή η γλώσσα δεν είναι η Αγγλική, Γαλλική, ή Γερμανική, στην Αγγλική, Γαλλική ή Γερμανική, εκτός και αν προβλέπονται διαφορετικά δασμολόγια διεθνών οδικών μεταφορών, αν υπάρχουν, ή συμφωνίες ολοκληρωμένες μεταξύ των εμπλεκόμενων χωρών στη μεταφορική επιχείρηση.

- 5.4.1.4.2 Αν λόγω του μεγέθους του φορτίου, μία αποστολή φορτίου δεν μπορεί να φορτωθεί ολόκληρη σε μία μόνο μονάδα μεταφοράς, τουλάχιστον ίδια σε αριθμό ξεχωριστά έγγραφα, ή αντίγραφα ενός και μόνο εγγράφου, πρέπει να δημιουργηθούν όσα και τα μεταφορικά μέσα στα οποία φορτώνονται. Επιπλέον, σε όλες τις περιπτώσεις, ξεχωριστά έγγραφα μεταφοράς πρέπει να δημιουργηθούν για αποστολές φορτίων ή τμήματα των αποστολών οι οποίες μπορεί να μην έχουν φορτωθεί μαζί στο ίδιο όχημα λόγω των απαγορεύσεων που έχουν εκδοθεί στο 7.5.2.

Οι πληροφορίες σχετικά με την επικινδυνότητα των εμπορευμάτων που προορίζονται για μεταφορά (όπως υποδεικνύεται στο 5.4.1.1) μπορούν να ενσωματωθούν ή να συνδυαστούν με ένα υπάρχον μεταφορικό ή διαχείρισης φορτίου έγγραφο. Το στήσιμο των πληροφοριών στο έγγραφο [ή η σειρά της μετάδοσης των αντιστοιχών δεδομένων με τεχνικές επεξεργασίας ηλεκτρονικών δεδομένων (EDP) ή ανταλλαγή ηλεκτρονικών δεδομένων (EDI)] πρέπει να είναι όπως καθορίζεται στην 5.4.1.1.1.

Όταν ένα υπάρχον έγγραφο μεταφοράς ή έγγραφο διαχείρισης φορτίου δεν μπορεί να χρησιμοποιηθεί ως τεκμηρίωση πολυτροπικών μεταφορών επικίνδυνων εμπορευμάτων, η χρήση των εγγράφων που αντιστοιχούν στο παράδειγμα που φαίνεται στο 5.4.5 θεωρείται ενδεδειγμένη³

5.4.1.5 Μη επικίνδυνα εμπορεύματα

Όταν τα εμπορεύματα που αναφέρονται ονομαστικά στον Πίνακα Α του Κεφαλαίου 3.2, δεν υπόκεινται στην ADR επειδή θεωρούνται ακίνδυνα σύμφωνα με το Μέρος 2, ο αποστολέας μπορεί να εισάγει στο έγγραφο μεταφοράς μία δήλωση για αυτό το γεγονός, π.χ.: "**Αυτά τα εμπορεύματα δεν υπόκειται στις διατάξεις της Κλάσης....**"

ΣΗΜΕΙΩΣΗ : Αυτή η προδιαγραφή μπορεί να χρησιμοποιηθεί ιδιαίτερα όταν ο αποστολέας θεωρήσει ότι, λόγω της χημικής φύσης των φορτίων (π.χ. διαλύματα ή μείγματα) που μεταφέρονται ή του γεγονότος ότι τέτοια φορτία έχουν κριθεί ως επικίνδυνα για άλλους ρυθμιστικούς σκοπούς, η αποστολή μπορεί να υποβληθεί σε έλεγχο κατά το ταξίδι..

³ Αν χρησιμοποιηθεί, μπορούν να ληφθούν υπόψη οι σχετικές συστάσεις της Ομάδας Εργασίας του UNECE United Nations Center for Trade Facilitation and Electronic Business (UN/CEFACT), ιδιαίτερα η Σύσταση Αρ. 1 (United Nations Lay-out Key for Trade Documents) (ECE/TRADE/137, έκδοση 81.3), UN Layout Key for Trade Documents – Guidelines for Applications (ECE/TRADE/270, έκδοση 2002), η Σύσταση Αρ.11 (Documentary Aspects of the International Transport of Dangerous Goods) ECE/TRADE/204, έκδοση 96.1 – κατ' αυτών υπό αναθεώρηση και Σύσταση Αρ.22 (Lay-out Key for standard Consignment Instructions) (ECE/TRADE/168, έκδοση 1989). Αναφερθείτε επίσης στο UN/CEFACT Summary of Trade Facilitation Recommendations (ECE/TRADE/346, έκδοση 2006) και το United Nations Trade Data Elements Directory (UNTDED) (ECE/TRADE/362, έκδοση 2005).

5.4.2 Πιστοποιητικό φόρτωσης μεγάλου εμπορευματοκιβωτίου ή οχήματος

Αν η μεταφορά επικίνδυνων εμπορευμάτων με μεγάλο εμπορευματοκιβώτιο προηγείται ενός θαλάσσιου ταξιδιού, ένα πιστοποιητικό φόρτωσης εμπορευματοκιβωτίου που να συμμορφώνεται με το 5.4.2 του Κώδικα IMDG⁴ πρέπει να χορηγηθεί μαζί με το έγγραφο μεταφοράς⁵.

⁴ Οδηγίες για τη χρήση στην πράξη και την εκπαίδευση όσο αναφορά τη φόρτωση εμπορευμάτων σε μονάδες μεταφοράς πλοίων έχουν επίσης συνταχθεί από το Διεθνή Ναυτιλιακό Οργανισμό (ΙΜΟ), το Διεθνή Οργανισμό Εργασίας (ΙΛΟ) και την Οικονομική Επιτροπή των Ηνωμένων Εθνών για την Ευρώπη (UN/ECE) και έχουν δημοσιευθεί από το ΙΜΟ ("ΙΜΟ/ΙΛΟ/UN-ECE Οδηγίες για Συσκευασία Εμπορευμάτων σε Μονάδες Μεταφοράς, [Guidelines for Packing of Cargo Transport Units (CTUs)]").

⁵ Το τμήμα 5.4.2 του Κώδικα IMDG απαιτεί τα ακόλουθα :

5.4.2 Πιστοποιητικό φόρτωσης οχήματος/εμπορευματοκιβωτίου

5.4.2.1 Όταν επικίνδυνα εμπορεύματα είναι συσκευασμένα πάνω ή φορτωμένα σε οποιοδήποτε εμπορευματοκιβώτιο ή όχημα, οι υπεύθυνοι για τη φόρτωση του εμπορευματοκιβωτίου ή του οχήματος θα πρέπει να χορηγήσουν ένα "πιστοποιητικό φόρτωσης εμπορευματοκιβωτίου/οχήματος" που θα προσδιορίζει τον αριθμό ή αριθμούς αναγνώρισης του εμπορευματοκιβωτίου/οχήματος και θα πιστοποιεί ότι η διαδικασία πραγματοποιήθηκε σύμφωνα με τις ακόλουθες συνθήκες:

- .1 Το εμπορευματοκιβώτιο/όχημα ήταν καθαρό, στεγνό και προφανώς ικανό να λάβει τα εμπορεύματα,
- .2 Κόλα, τα οποία πρέπει να είναι διαχωρισμένα σύμφωνα με τις ισχύουσες απαιτήσεις διαχωρισμού, δεν πρέπει να συσκευάζονται μαζί πάνω σε ή μέσα στο εμπορευματοκιβώτιο/όχημα [εκτός αν έχει εγκριθεί από την αρμόδια εμπλεκόμενη αρχή σύμφωνα με την 7.2.2.3 (του Κώδικα IMDG)],
- .3 Όλα τα κόλα έχουν επιθεωρηθεί εξωτερικά λεπτομερώς για ζημιά, και μόνο ανθεκτικά κόλα έχουν φορτωθεί,
- .4 Τα βαρέλια έχουν στοιβαχτεί σε όρθια θέση εκτός και αν έχει εγκριθεί διαφορετικά από την αρμόδια αρχή και, όλα τα εμπορεύματα έχουν φορτωθεί κατάλληλα, και, όπου είναι απαραίτητο είναι σταθεροποιημένα με υλικό ασφαλείας προκειμένου να προσαρμόζεται στον τύπο(ους) μεταφοράς για το προκείμενο ταξίδι,
- .5 Όταν επικίνδυνα φορτία μεταφέρονται χύμα, διανέμονται ομοιογενώς στο εμπορευματοκιβώτιο/όχημα,.
- .6 Για αποστολές που συμπεριλαμβάνουν εμπορεύματα της Κλάσης 1, διαφορετικά της Υποδιαίρεσης 1.4, το εμπορευματοκιβώτιο ή το όχημα είναι δομικά λειτουργικό σύμφωνα με το 7.4.6 (του Κώδικα IMDG),
- .7 Το εμπορευματοκιβώτιο ή το όχημα και τα κόλα φέρουν κατάλληλη σήμανση, έχουν ετικέτες, και επικολημένες πινακίδες κατάλληλα,
- .8 Όταν στερεό διοξειδίο του άνθρακα (CO₂-ξηρός πάγος) χρησιμοποιείται για ψύξη, η μεταφορική μονάδα εμπορεύματος φέρει εξωτερική σήμανση ή έχει ετικέτες σε ένα καταφανές μέρος, όπως, στο τέλος της πόρτας, με τις λέξεις : "ΕΠΙΚΙΝΔΥΝΟ CO₂ ΑΕΡΙΟ (ΞΗΡΟΣ ΠΑΓΟΣ) ΕΝΤΟΣ. ΝΑ ΕΞΑΕΡΙΣΤΕΙ ΕΝΤΕΛΩΣ ΠΡΙΝ ΑΠΟ ΤΗΝ ΕΙΣΟΔΟ", και
- .9 Το έγγραφο μεταφοράς για επικίνδυνα εμπορεύματα που απαιτείται στο 5.4.1 (του Κώδικα IMDG), έχει παραληφθεί για κάθε επικίνδυνο φορτίο της αποστολής που έχουν συσκευαστεί πάνω ή μέσα στη μονάδα μεταφοράς εμπορευμάτων.

ΣΗΜΕΙΩΣΗ : Το πιστοποιητικό φόρτωσης εμπορευματοκιβωτίου/οχήματος δεν απαιτείται για δεξαμενές.

5.4.2.2 Οι πληροφορίες που απαιτούνται στο έγγραφο μεταφοράς επικίνδυνου εμπορεύματος και στο πιστοποιητικό φόρτωσης εμπορευματοκιβωτίου/οχήματος μπορούν να ενσωματωθούν σε ένα και μόνο έγγραφο. Αν δεν γίνει κάτι τέτοιο, αυτά τα έγγραφα πρέπει να συνδέονται μεταξύ τους. Αν οι πληροφορίες ενσωματωθούν σε ένα μόνο έγγραφο, το έγγραφο θα περιλαμβάνει μία υπογεγραμμένη δήλωση όπως "Δηλώνεται ότι η συσκευασία των εμπορευμάτων μέσα στο εμπορευματοκιβώτιο/όχημα έχει πραγματοποιηθεί σύμφωνα με τις ισχύουσες διατάξεις". Η δήλωση αυτή θα φέρει ημερομηνία και το άτομο που υπογράφει αυτήν τη δήλωση πρέπει να αναγνωρίζεται στο έγγραφο. Υπογραφές με τηλεομοιοτυπία είναι αποδεκτές εκεί όπου ισχύοντες νόμοι και κανονισμοί αναγνωρίζουν τη νομική ισχύ των υπογραφών με τηλεομοιοτυπία.

5.4.2.3 Εάν το πιστοποιητικό συσκευασίας εμπορευματοκιβωτίου/οχήματος παρουσιασθεί στον μεταφορέα μέσω ηλεκτρονικής επεξεργασίας ή τεχνικών μετάδοσης μέσω ηλεκτρονικού κόμβου, οι υπογραφές μπορούν να είναι ηλεκτρονικές υπογραφές ή να αντικατασταθούν από τα ονόματα (σε κεφαλαία) των ατόμων που είναι εξουσιοδοτημένα να υπογράφουν.

5.4.2 (συνέχεια) Οι λειτουργίες του εγγράφου μεταφοράς που απαιτούνται στο 5.4.1 και του πιστοποιητικού φόρτωσης του εμπορευματοκιβωτίου όπως προκαθορίζονται παραπάνω, μπορούν να ενσωματωθούν σε ένα και μόνο έγγραφο. Αν δεν γίνει κάτι τέτοιο, αυτά τα έγγραφα πρέπει να συνδέονται μεταξύ τους. Αν αυτές οι λειτουργίες ενσωματωθούν σε ένα και μόνο έγγραφο, η συμπερίληψη στο έγγραφο μεταφοράς μίας δήλωσης ότι η φόρτωση του εμπορευματοκιβωτίου έγινε σύμφωνα με τους ισχύοντες κανονισμούς του εκάστοτε μέσου μεταφοράς μαζί με την αναγνώριση του υπεύθυνου ατόμου για το πιστοποιητικό φόρτωσης του εμπορευματοκιβωτίου, θα πρέπει να είναι αρκετή.

ΣΗΜΕΙΩΣΗ: Το πιστοποιητικό φόρτωσης του εμπορευματοκιβωτίου δεν απαιτείται για φορητές δεξαμενές, εμπορευματοκιβώτια-δεξαμενές και MEGCs.

5.4.3 Γραπτές οδηγίες

5.4.3.1 Σαν βοήθημα κατά τη διάρκεια επείγοντος περιστατικού εξ ατυχήματος που μπορεί να συμβεί ή να ανακύψει κατά τη μεταφορά, εντός της καμπίνας του πληρώματος πρέπει να υπάρχουν γραπτές οδηγίες άμεσα προσβάσιμες στη μορφή που ορίζονται στο 5.4.3.4 .

5.4.3.2 Αυτές οι οδηγίες θα πρέπει να παρέχονται από τον αποστολέα και θα πρέπει να δίνονται στο πλήρωμα του οχήματος σε γλώσσα/σες που το κάθε μέλος το οχήματος μπορεί να διαβάσει και να κατανοήσει πριν από την έναρξη του ταξιδιού. Ο μεταφορέας θα βεβαιωθεί ότι κάθε μέλος του πληρώματος του οχήματος κατανοεί και είναι σε θέση να εκτελέσει τις οδηγίες σωστά.

5.4.3.3 Προ της έναρξης του ταξιδιού, τα μέλη του πληρώματος του οχήματος πρέπει να ενημερώνονται σχετικά με τα επικίνδυνα εμπορεύματα που φορτώνονται και να συμβουλευόμαστε τις γραπτές οδηγίες για λεπτομέρειες σχετικά με ενέργειες που πρέπει να αναληφθούν στην περίπτωση ενός ατυχήματος ή επείγουσας κατάστασης.

5.4.3.4 Οι γραπτές οδηγίες αντιστοιχούν στο τετρασέλιδο υπόδειγμα που ακολουθεί όσον αφορά τη μορφή του και τα περιεχόμενά του.

(συνέχεια **σημείωσης** αριθμ. 5) 5.4.2.4 Εάν το πιστοποιητικό συσκευασίας εμπορευματοκιβωτίου/οχήματος παρουσιασθεί στον μεταφορέα μέσω ηλεκτρονικής επεξεργασίας ή τεχνικών μετάδοσης μέσω ηλεκτρονικού κόμβου και στη συνέχεια τα επικίνδυνα εμπορεύματα μεταφερθούν σε έναν μεταφορέα που απαιτεί ένα έγγραφο μεταφοράς επικίνδυνων εμπορευμάτων σε χαρτί, ο μεταφορέας θα διασφαλίσει ότι το έγγραφο σε χαρτί περιέχει τη μνεία «Αρχικώς ληφθέν σε ηλεκτρονική μορφή» και ότι τα στοιχεία του υπογράφοντος θα αναγράφονται σε κεφαλαία γράμματα''.









-









ΓΡΑΠΤΕΣ ΟΔΗΓΙΕΣ ΣΥΜΦΩΝΑ ΜΕ ΤΗΝ ADR

Ενέργειες στην περίπτωση ατυχήματος ή επείγουσας κατάστασης

Στην περίπτωση ατυχήματος ή επείγουσας κατάστασης που ίσως προκληθεί ή ανακύψει κατά τη διάρκεια της μεταφοράς, τα μέλη του πληρώματος του οχήματος θα πρέπει να προβούν στις ακόλουθες ενέργειες, όπου τούτο είναι δυνατόν και πρακτικό :

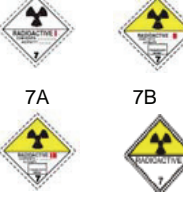

- Να φρενάρουν, να σβήσουν τη μηχανή και να απομονώσουν την μπαταρία με το να ενεργοποιήσουν τον κεντρικό διακόπτη, όπου αυτός υπάρχει,
- Να αποφύγουν τις πηγές ανάφλεξης : ιδιαίτερα, να μην καπνίζουν ούτε να ενεργοποιούν οιονδήποτε ηλεκτρικό εξοπλισμό,
- Να ειδοποιήσουν τις κατάλληλες υπηρεσίες επειγόντων περιστατικών, δίνοντας όσο πιο πολλές πληροφορίες σχετικά με το συμβάν ή το ατύχημα και τις ουσίες που περιλαμβάνονται όσο τούτο είναι δυνατόν,
- Να φορέσουν τα γιλέκα προειδοποίησης και να στήσουν τα αυτοστηριζόμενα προειδοποιητικά σήματα όπως απαιτείται,
- Να έχουν τα έγγραφα μεταφοράς άμεσα διαθέσιμα στις ομάδες άμεσης επέμβασης,
- Να μη βαδίζουν επί ή αγγίζουν χυμένες ουσίες και να αποφεύγουν την εισπνοή ατμών, καπνού, σκόνης και υδρατμών με το να στέκονται αντίθετα με τον άνεμο,
- Όπου είναι κατάλληλο και ασφαλές, να χρησιμοποιούν τους πυροσβεστήρες για την εξουδετέρωση μικρών/αρχικών φλογών σε ελαστικά, φρένα και στο χώρο του κινητήρα,
- Φωτιές στα διαμερίσματα φορτίου δεν θα αντιμετωπίζονται από τα μέλη του πληρώματος του οχήματος,
- Όπου είναι κατάλληλο και ασφαλές, να χρησιμοποιούν εξοπλισμό επί του οχήματος για να παρεμποδίζονται διαρροές στο υδάτινο περιβάλλον ή στο σύστημα αποχέτευσης και να περιορίζουν τη διαρροή,
- Να απομακρύνονται από την περιοχή του ατυχήματος ή του επείγοντος περιστατικού, να συμβουλευθούν άλλα άτομα να απομακρυνθούν και να ακολουθούν τις συμβουλές των υπηρεσιών έκτακτης ανάγκης,
- Να απομακρύνουν τυχόν μολυσμένο ρουχισμό και χρησιμοποιημένο μολυσμένο προστατευτικό εξοπλισμό και να το διαχειριστούν με ασφάλεια.

Επιπρόσθετες οδηγίες προς μέλη του πληρώματος οχημάτων για τα χαρακτηριστικά κινδύνου των επικίνδυνων εμπορευμάτων κατά κλάση και επί ενεργειών σύμφωνα με τις επικρατούσες συνθήκες		
Επικέτες και πινακίδες κινδύνου	Χαρακτηριστικά επικινδυνότητας	Επιπρόσθετες οδηγίες
(1)	(2)	(3)
<p>Εκρηκτικές ουσίες και είδη</p>  <p>1 1.5 1.6</p>	<p>Ενδέχεται να έχουν μια γκάμα ιδιοτήτων και επιδράσεων όπως είναι η έκρηξη μάζας, εκσφενδόνιση θραυσμάτων, έντονη φωτιά/θερμοκρασία τήξης, σχηματισμός έντονου φωτός, δυνατός ήχος ή καπνός. Ευαίσθησια στις δονήσεις και/ή συγκρούσεις και/ή θερμότητα.</p>	<p>Καλυφθείτε αλλά μείνετε μακριά από παράθυρα.</p>
<p>Εκρηκτικές ουσίες και είδη</p>  <p>1.4</p>	<p>Ελάχιστος κίνδυνος έκρηξης και φωτιάς.</p>	<p>Καλυφθείτε.</p>
<p>Εύφλεκτα αέρια</p>  <p>2.1</p>	<p>Κίνδυνος φωτιάς. Κίνδυνος έκρηξης. Ενδέχεται να βρίσκονται υπό πίεση. Κίνδυνος ασφυξίας. Ενδέχεται να προκαλέσουν εγκαύματα και/ή κρουπαγήματα. Τα περιεχόμενα ενδέχεται να εκραγούν όταν θερμανθούν.</p>	<p>Καλυφθείτε. Μείνετε μακριά από βαθουλώματα εδάφους.</p>
<p>Μη εύφλεκτα, μη τοξικά αέρια</p>  <p>2.2</p>	<p>Κίνδυνος ασφυξίας. Ενδέχεται να βρίσκεται υπό πίεση. Ενδέχεται να προκαλέσει κρουπαγήματα. Τα περιεχόμενα ενδέχεται να εκραγούν όταν θερμανθούν.</p>	<p>Καλυφθείτε. Μείνετε μακριά από βαθουλώματα εδάφους.</p>
<p>Τοξικά αέρια</p>  <p>2.3</p>	<p>Κίνδυνος τοξικής δηλητηρίασης. Ενδέχεται να βρίσκονται υπό πίεση. Ενδέχεται να προκαλέσει εγκαύματα και/ή κρουπαγήματα. Τα περιεχόμενα ενδέχεται να εκραγούν όταν θερμανθούν.</p>	<p>Χρησιμοποιήστε μάσκα επείγουσας διαφυγής. Καλυφθείτε. Μείνετε μακριά από βαθουλώματα εδάφους.</p>
<p>Εύφλεκτα υγρά</p>  <p>3</p>	<p>Κίνδυνος φωτιάς. Κίνδυνος έκρηξης. Τα περιεχόμενα ενδέχεται να εκραγούν όταν θερμανθούν.</p>	<p>Καλυφθείτε. Μείνετε μακριά από βαθουλώματα εδάφους.</p>
<p>Εύφλεκτα στερεά, αυτενεργές ουσίες και απευαισθητοποιημένα στερεά εκρηκτικά</p>  <p>4.1</p>	<p>Κίνδυνος φωτιάς. Εύφλεκτο ή καύσιμο, ενδέχεται να αναφλεγεί με θερμότητα, σπινθήρες ή φλόγες. Ενδέχεται να περιέχει αυτενεργές ουσίες που υπόκεινται σε εξωθερμική αποδόμηση στην περίπτωση ύπαρξης θερμότητας, αν έρθουν σε επαφή με άλλες ουσίες (όπως οξέα, ενώσεις βαρέως μετάλλου ή αμίνες), λόγω τριβής ή κρούσεων. Αυτό ίσως προκαλέσει τη δημιουργία επικίνδυνων και εύφλεκτων αερίων ή ατμών ή αυτανάφλεξης. Τα περιεχόμενα ενδέχεται να εκραγούν όταν θερμανθούν. Κίνδυνος έκρηξης απευαισθητοποιημένων εκρηκτικών μετά από απώλεια του απευαισθητοποιητή.</p>	
<p>Ουσίες υποκείμενες σε αυθόρμητη καύση</p>  <p>4.2</p>	<p>Κίνδυνος πυρκαγιάς από αυθόρμητη καύση αν οι συσκευασίες καταστραφούν ή χυθούν τα περιεχόμενα. Μπορούν να αντιδράσουν βίαια με το νερό.</p>	
<p>Ουσίες που σε επαφή με το νερό αναδίδουν εύφλεκτα αέρια</p>  <p>4.3</p>	<p>Κίνδυνος φωτιάς και έκρηξης σε επαφή με το νερό.</p>	<p>Χυμένες ουσίες θα πρέπει να διατηρούνται στεγνές με κάλυψη των διαρροών.</p>

Επιπρόσθετες οδηγίες προς μέλη του πληρώματος οχημάτων για τα χαρακτηριστικά κινδύνου των επικίνδυνων εμπορευμάτων κατά κλάση και επί ενεργειών σύμφωνα με τις επικρατούσες συνθήκες		
Ετικέτες και πινακίδες κινδύνου	Χαρακτηριστικά επικινδυνότητας	Επιπρόσθετες οδηγίες
(1)	(2)	(3)
Οξειδωτικές ουσίες  5.1	Κίνδυνος έντονης αντίδρασης, ανάφλεξης και έκρηξης σε επαφή με καύσιμες ή εύφλεκτες ουσίες.	Αποφύγετε την ανάμειξη με εύφλεκτες ή καύσιμες ουσίες (π.χ. πριονίδι).
Οργανικά υπεροξειδία  5.2	Κίνδυνος εξωθερμικής αποδόμησης σε υψηλές θερμοκρασίες, αν έρθουν σε επαφή με άλλες ουσίες (όπως τα οξέα, ενώσεις βαρέων μετάλλων ή αμίνες), λόγω τριβής ή κρούσεων. Αυτό μπορεί να προκαλέσει τη δημιουργία επικίνδυνων και εύφλεκτων αερίων ή ατμών ή αυτανάφλεξη.	Αποφύγετε την ανάμειξη με εύφλεκτες ή καύσιμες ουσίες (π.χ. πριονίδι).
Τοξικές ουσίες  6.1	Κίνδυνος δηλητηρίασης λόγω εισπνοής, επαφής με το δέρμα ή κατάποσης. Κίνδυνος για το υδάτινο περιβάλλον ή το αποχετευτικό σύστημα.	Χρησιμοποιείστε μάσκα επείγουσας διαφυγής.
Μολυσματικές ουσίες  6.2	Κίνδυνος μόλυνσης. Μπορεί να προκαλέσει σοβαρές ασθένειες σε ανθρώπους ή ζώα. Κίνδυνος για το υδάτινο περιβάλλον ή το αποχετευτικό σύστημα.	
Ραδιενεργά υλικά  7A 7B 7C 7D	Κίνδυνος εσωτερικής και εξωτερικής ραδιενέργειας.	Περιορίστε τον χρόνο έκθεσης.
Σχάσιμα υλικά  7E	Κίνδυνος αλυσιδωτής πυρηνικής αντίδρασης.	
Διαβρωτικές ουσίες  8	Κίνδυνος εγκαυμάτων από διάβρωση. Μπορούν να αντιδράσουν έντονα μεταξύ τους, με το νερό και με άλλες ουσίες. Χυμένη ουσία μπορεί να προκαλέσει διαβρωτικούς ατμούς. Κίνδυνος για το υδάτινο περιβάλλον ή το αποχετευτικό σύστημα.	
Διάφορες επικίνδυνες ουσίες και αντικείμενα  9	Κίνδυνος εγκαυμάτων. Κίνδυνος φωτιάς. Κίνδυνος έκρηξης. Κίνδυνος για το υδάτινο περιβάλλον ή το αποχετευτικό σύστημα.	

ΣΗΜΕΙΩΣΗ 1: Για επικίνδυνα εμπορεύματα με πολλαπλούς κινδύνους και με μεικτά φορτία, πρέπει να δίδεται προσοχή στις εφαρμοζόμενες διατάξεις για κάθε περίπτωση.

ΣΗΜΕΙΩΣΗ 2: Επιπρόσθετες οδηγίες που αναγράφονται ανωτέρω μπορούν να αναπροσαρμοστούν για να εκφράζουν τις κλάσεις των επικίνδυνων εμπορευμάτων προς μεταφορά και τα μέσα μεταφοράς τους.

Επιπρόσθετες οδηγίες προς μέλη του πληρώματος οχημάτων για τα χαρακτηριστικά κινδύνου των επικίνδυνων εμπορευμάτων σημειωμένων με ετικέτες και επί ενεργειών σύμφωνα με τις επικρατούσες συνθήκες		
Ετικέτες (1)	Χαρακτηριστικά επικινδυνότητας (2)	Επιπρόσθετες οδηγίες (3)
 Ουσίες επικίνδυνες για το περιβάλλον	Κίνδυνος για το υδάτινο περιβάλλον ή το αποχετευτικό σύστημα	
 Ουσίες μεταφερόμενες σε υψηλές θερμοκρασίες	Κίνδυνος εγκαυμάτων από τη θερμότητα	Να αποφεύγεται η επαφή με ζεστά μέρη της μονάδας μεταφοράς και τη χυμένη ουσία

Εξοπλισμός για προσωπική και γενική προστασία για ανάληψη γενικής δράσης και ενεργειών επείγουσας ανάγκης για τους ειδικούς κινδύνους που πρέπει να ευρίσκεται επί του οχήματος σύμφωνα με το τμήμα 8.1.5 της ADR

Ο ακόλουθος εξοπλισμός θα βρίσκεται επί της μονάδας μεταφοράς :

- για κάθε όχημα, μια σφήνα αναστολής κίνησης (τάκος) τροχών σε μέγεθος κατάλληλο για τη μέγιστη μάζα του οχήματος και της διαμέτρου του τροχού,
- δύο σήματα προειδοποίησης με δική τους βάση,
- υγρό ξεπλύματος ματιών^a, και

για κάθε μέλος του πληρώματος του οχήματος

- ένα αντανακλαστικό γιλέκο (π.χ. όπως περιγράφεται στο πρότυπο EN 471),
- μια φορητή συσκευή φωτισμού,
- ένα ζεύγος προστατευτικών γαντιών, και
- ένα μέσο προστασίας ματιών (π.χ. προστατευτικά γυαλιά).

Επιπρόσθετος εξοπλισμός που απαιτείται για ορισμένες κλάσεις:

- μία μάσκα διαφυγής επειγουσών καταστάσεων^b για κάθε μέλος του πληρώματος του οχήματος θα μεταφέρεται επί του οχήματος για ετικέτες κινδύνου No 2.3 ή 6.1,
- ένα φτυάρι^c,
- ένα κάλυμμα αποστράγγισης^c,
- ένα δοχείο συλλογής^c.

^a Δεν απαιτείται για ετικέτες κινδύνου με αριθμό 1, 1.4, 1.5, 1.6, 2.1, 2.2 και 2.3.

^b Επί παραδείγματι μία μάσκα διαφυγής επικίνδυνων καταστάσεων με συνδυαστικό φίλτρο αερίου/σκόνης του τύπου A1B1E1K1-P1 ή A2B2E2K2-P2 που είναι παρόμοια με εκείνη που περιγράφεται στο πρότυπο EN 141.

^c Απαιτείται μόνο για στερεά και υγρά με αριθμούς ετικετών κινδύνου με αριθμό 3, 4.1, 4.3, 8 ή 9.

5.4.4 Διατήρηση πληροφοριών μεταφοράς επικίνδυνων εμπορευμάτων

5.4.4.1 Ο αποστολέας και ο μεταφορέας πρέπει να διατηρούν αντίγραφο του εγγράφου μεταφοράς επικίνδυνων εμπορευμάτων και πρόσθετες πληροφορίες και τεκμηρίωση κατά τα οριζόμενα στην ADR, για μία ελάχιστη περίοδο τριών μηνών.

5.4.4.2 Αν τα έγγραφα τηρούνται σε ηλεκτρονική μορφή ή σε ηλεκτρονικό υπολογιστή, ο αποστολέας και ο μεταφορέας θα πρέπει να είναι σε θέση να τα αναπαράγουν σε έγγραφη μορφή.

5.4.5 Παράδειγμα εγγράφου για πολυτροπικές μεταφορές επικινδύνων εμπορευμάτων

Παράδειγμα εγγράφου που μπορεί να χρησιμοποιηθεί ως συνδυασμένη δήλωση επικίνδυνων εμπορευμάτων και πιστοποιητικό φόρτωσης εμπορευματοκιβωτίου σε πολυτροπικές μεταφορές επικίνδυνων εμπορευμάτων.

ΚΕΦΑΛΑΙΟ 5.5**ΕΙΔΙΚΕΣ ΔΙΑΤΑΞΕΙΣ**

5.5.1 (Διαγραφή)

5.5.2 Ειδικές διατάξεις για τις απολυμασμένες με καπνό μονάδες μεταφοράς (UN 3359)

5.5.2.1 Γενικά

5.5.2.1.1 Μονάδες μεταφοράς απολυμασμένες με καπνό (UN 3359) που δεν περιέχουν άλλα επικίνδυνα εμπορεύματα δεν υπόκεινται σε καμία άλλη διάταξη της ADR εκτός εκείνων της παρούσας ενότητας.

ΣΗΜΕΙΩΣΗ : Για τους σκοπούς αυτού του Κεφαλαίου, μονάδα μεταφοράς φορτίου σημαίνει ένα όχημα, ένα εμπορευματοκιβώτιο, ένα εμπορευματοκιβώτιο-δεξαμενή, μία φορητή δεξαμενή ή ένα MEGC.

5.5.2.1.2 Όταν η απολυμασμένη με καπνό μονάδα μεταφοράς φορτίου είναι φορτωμένη με επικίνδυνα εμπορεύματα επιπλέον της απολυμαντικής ουσίας, επιπλέον των διατάξεων της παρούσας ενότητας εφαρμόζεται οποιαδήποτε διάταξη της ADR σχετική με αυτά τα εμπορεύματα (συμπεριλαμβανομένης της σήμανσης, επισήμανσης και της τεκμηρίωσης).

5.5.2.1.3 Για τη μεταφορά φορτίου υπό απολύμανση με καπνό θα χρησιμοποιούνται μόνο μονάδες μεταφοράς φορτίου που μπορούν να κλείσουν κατά τέτοιο τρόπο ώστε η διαρροή του αερίου να μειώνεται στο ελάχιστο.

5.5.2.2 Εκπαίδευση

Άτομα τα οποία συμμετέχουν στον χειρισμό μονάδων μεταφοράς φορτίου απολυμασμένων με καπνό θα λαμβάνουν εκπαίδευση ανάλογη προς τις αρμοδιότητές τους.

5.5.2.3 Σήμανση και επισήμανση

5.5.2.3.1 Μία μονάδα μεταφοράς φορτίου που έχει απολυμανθεί με καπνό πρέπει να φέρει προειδοποιητικό σήμα, όπως ορίζεται στην 5.5.2.3.2, τοποθετημένο σε κάθε σημείο πρόσβασης σε θέση που θα φαίνεται εύκολα από άτομα που επιχειρούν να ανοίξουν ή να εισέλθουν στη μονάδα μεταφοράς φορτίου. Το εν λόγω σήμα θα παραμένει επί της μονάδας μεταφοράς φορτίου μέχρις ότου ικανοποιηθούν οι ακόλουθες διατάξεις :

(a) Η απολυμασμένη μονάδα μεταφοράς φορτίου έχει αερισθεί για να απομακρυνθούν επικίνδυνες συγκεντρώσεις απολυμαντικού αερίου, και

(b) Τα απολυμασμένα εμπορεύματα ή υλικά έχουν εκφορτωθεί.

5.5.2.3.2 Το προειδοποιητικό σήμα απολύμανσης με καπνό θα είναι ορθογώνιο και δεν θα είναι μικρότερο από 300 mm σε πλάτος και όχι μικρότερο από 250 mm σε ύψος. Οι σημάνσεις θα είναι μαύρου χρώματος σε λευκό φόντο με γράμματα όχι μικρότερα από 25 mm σε μέγεθος. Ένα σχέδιο αυτού δίνεται στο παρακάτω σχήμα.

Προειδοποιητικό σήμα απολύμανσης με καπνό

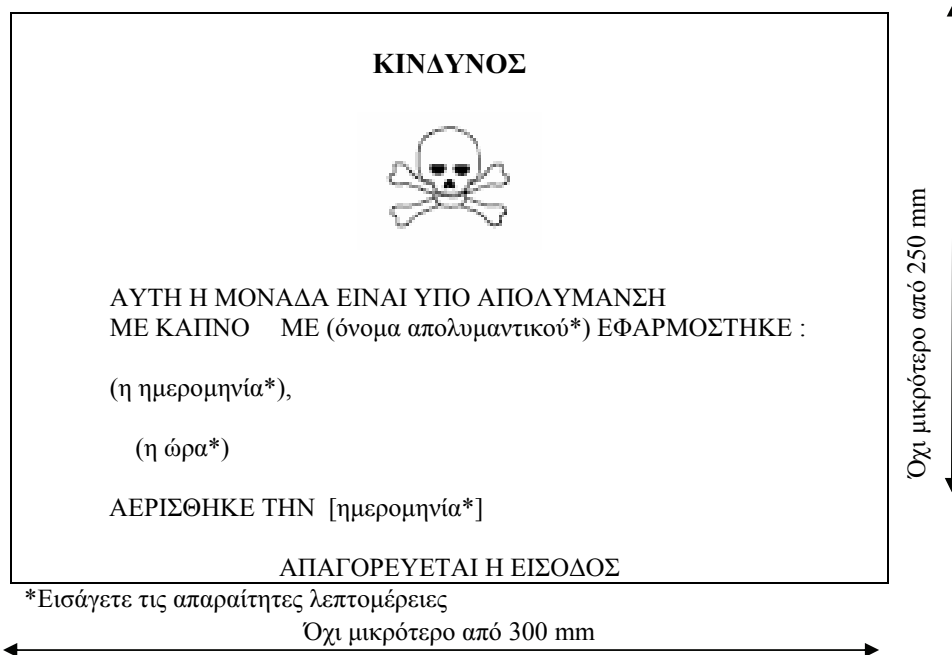

- 5.5.2.3.3 Αν η απολυμασμένη με καπνό μονάδα μεταφοράς φορτίου έχει αερισθεί πλήρως είτε με άνοιγμα των θυρών ή με μηχανικό αερισμό κατόπιν της απολύμανσης, η ημερομηνία αερισμού θα αναγράφεται επί του προειδοποιητικού σήματος απολύμανσης με καπνό.
- 5.5.2.3.4 Όταν η απολυμασμένη με καπνό μονάδα μεταφοράς φορτίου έχει αερισθεί και εκφορτωθεί, το προειδοποιητικό σήμα απολύμανσης με καπνό θα αφαιρείται.
- 5.5.2.3.5 Επιστημόνες σύμφωνες με το πρότυπο αριθ. 9 (βλέπε 5.2.2.2.2) δε θα τοποθετούνται επί μονάδας μεταφοράς φορτίου απολυμασμένης με καπνό παρά μόνο αν απαιτείται για άλλες ουσίες ή είδη της Κλάσης 9 συσκευασμένα εντός της μονάδας.

5.5.2.4 Τεκμηρίωση

- 5.5.2.4.1 Έγγραφα σχετικά με τη μεταφορά μονάδων μεταφοράς φορτίου που έχουν απολυμανθεί με καπνό και δεν έχουν αερισθεί πλήρως πριν από τη μεταφορά θα πρέπει να περιέχουν τις ακόλουθες πληροφορίες :

- “UN 3359, μονάδα μεταφοράς φορτίου απολυμασμένη με καπνό, 9” ή “UN 3359, μονάδα μεταφοράς φορτίου απολυμασμένη με καπνό, κλάση 9”,
- την ημερομηνία και την ώρα της απολύμανσης με καπνό, και
- τον τύπο και την ποσότητα του χρησιμοποιηθέντος απολυμαντικού.

Τα στοιχεία αυτά θα συντάσσονται σε μία από τις επίσημες γλώσσες της χώρας από την οποία θα γίνει η μεταφορά, και επιπλέον, αν η γλώσσα αυτή δεν είναι η Αγγλική, η Γαλλική, η Γερμανική, θα συντάσσονται και στην Αγγλική, τη Γαλλική ή τη Γερμανική, εκτός αν συμφωνίες που έχουν τυχόν συναφθεί μεταξύ των εμπλεκομένων στη μεταφορά χωρών προβλέπουν διαφορετικά.

- 5.5.2.4.2 Τα έγγραφα μπορούν να είναι σε οποιαδήποτε μορφή υπό την προϋπόθεση ότι περιέχουν τις απαιτούμενες βάσει της 5.5.2.4.1 πληροφορίες. Οι εν λόγω πληροφορίες θα είναι ευδιάκριτες, ευανάγνωστες και ανθεκτικές στον χρόνο.
- 5.5.2.4.3 Θα παρέχονται οδηγίες για τη διάθεση τυχόν καταλοίπων απολυμαντικού συμπεριλαμβανομένων συσκευών απολύμανσης με καπνό (αν υφίστανται).
- 5.5.2.4.4 Δεν απαιτείται έγγραφο όταν η απολυμασμένη με καπνό μονάδα μεταφοράς φορτίου έχει αερισθεί πλήρως και η ημερομηνία αερισμού έχει αναγραφεί επί του προειδοποιητικού σήματος (βλέπε 5.5.2.3.3 και 5.5.2.3.4).
- 5.5.3 Ειδικές διατάξεις εφαρμόσιμες σε κόλα και οχήματα και εμπορευματοκιβώτια που περιέχουν ουσίες που παρουσιάζουν κίνδυνο ασφυξίας όταν χρησιμοποιούνται για σκοπούς ψύξης ή κλιματισμού (όπως ξηρός πάγος (UN 1845) ή άζωτο, υγρό υπό ψύξη (UN 1977) ή αργόν, υγρό υπό ψύξη (UN 1951)).**
- 5.5.3.1 Πεδίο εφαρμογής**
- 5.5.3.1.1 Οι διατάξεις του τμήματος αυτού δεν εφαρμόζονται σε ουσίες οι οποίες μπορούν να χρησιμοποιηθούν για σκοπούς ψύξης ή κλιματισμού όταν αυτές μεταφέρονται ως αποστολή επικίνδυνων εμπορευμάτων. Όταν μεταφέρονται ως αποστολή, αυτές οι ουσίες θα πρέπει να μεταφέρονται υπό τη σχετική καταχώριση του Πίνακα Α στο Κεφάλαιο 3.2 σε συμφωνία με τις εκάστοτε συνθήκες μεταφοράς.
- 5.5.3.1.2 Το τμήμα αυτό δεν εφαρμόζεται στα αέρια σε ψυκτικούς κύκλους.
- 5.5.3.1.3 Επικίνδυνα εμπορεύματα που χρησιμοποιούνται για ψύξη ή κλιματισμό δεξαμενών ή MEGCs κατά τη διάρκεια της μεταφοράς, δεν υπόκεινται στις διατάξεις του παρόντος τμήματος.
- 5.5.3.2 Γενικά**
- 5.5.3.2.1 Οχήματα και εμπορευματοκιβώτια που περιέχουν ουσίες που χρησιμοποιούνται για σκοπούς ψύξης ή κλιματισμού (εκτός της απολύμανσης με καπνό) κατά τη διάρκεια της μεταφοράς δεν υπόκεινται σε οποιαδήποτε άλλη διάταξη της ADR εκτός από αυτές του παρόντος τμήματος.
- 5.5.3.2.2 Όταν επικίνδυνα εμπορεύματα φορτώνονται σε ψυχόμενα ή κλιματιζόμενα οχήματα και εμπορευματοκιβώτια, οποιαδήποτε διάταξη της ADR σχετική με αυτά τα επικίνδυνα εμπορεύματα εφαρμόζεται επιπρόσθετα με τις διατάξεις του παρόντος τμήματος.
- 5.5.3.2.3 *(Δεσμευμένο)*
- 5.5.3.2.4 Άτομα που ασχολούνται με το χειρισμό ή τη μεταφορά σε ψυχόμενα ή κλιματιζόμενα οχήματα και εμπορευματοκιβώτια πρέπει να είναι εκπαιδευμένα ανάλογα με τις αρμοδιότητές τους.
- 5.5.3.3 Κόλα που περιέχουν ψυκτικό ή κλιματιστικό μέσο**
- 5.5.3.3.1 Συσκευασμένα επικίνδυνα εμπορεύματα τα οποία απαιτούν ψύξη ή κλιματισμό και στα οποία έχουν αποδοθεί οδηγίες συσκευασίας P203, P620, P650, P800, P901 ή P904 του 4.1.4.1 πρέπει να πληρούν τις κατάλληλες απαιτήσεις αυτής της οδηγίας συσκευασίας.

- 5.5.3.3.2 Για συσκευασμένα επικίνδυνα εμπορεύματα που απαιτούν ψύξη ή κλιματισμό και στα οποία έχουν αποδοθεί άλλες οδηγίες συσκευασίας, τα κόλα πρέπει να είναι ικανά να αντέχουν πολύ χαμηλές θερμοκρασίες και δεν πρέπει να επηρεάζονται ή να εξασθενούν σημαντικά από το ψυκτικό ή το κλιματιστικό μέσο. Τα κόλα πρέπει να είναι σχεδιασμένα και κατασκευασμένα έτσι που να επιτρέπουν την απελευθέρωση αερίου ώστε να αποφεύγεται η ανάπτυξη πίεσης η οποία θα μπορούσε να διαρρήξει τη συσκευασία. Τα επικίνδυνα εμπορεύματα πρέπει να είναι συσκευασμένα με τρόπο ώστε να εμποδίζεται η μετακίνησή τους μετά τη διασπορά του οποιουδήποτε ψυκτικού ή κλιματιστικού μέσου.
- 5.5.3.3.3 Κόλα που περιέχουν ψυκτικό ή κλιματιστικό μέσο πρέπει να μεταφέρονται σε καλώς αεριζόμενα οχήματα και εμπορευματοκιβώτια.
- 5.5.3.4 Σήμανση κόλων που περιέχουν ψυκτικό ή κλιματιστικό μέσο**
- 5.5.3.4.1 Κόλα που περιέχουν επικίνδυνα εμπορεύματα που χρησιμοποιούνται για ψύξη ή κλιματισμό πρέπει να σημαίνονται με την ονομασία που υποδεικνύεται στη στήλη (2) του Πίνακα Α του Κεφαλαίου 3.2 αυτών των επικίνδυνων εμπορευμάτων ακολουθούμενη από τις λέξεις "ΩΣ ΨΥΚΤΙΚΟ ΜΕΣΟ" ή "ΩΣ ΚΛΙΜΑΤΙΣΤΙΚΟ ΜΕΣΟ" σύμφωνα με επίσημη γλώσσα της χώρας προέλευσης και επίσης εάν αυτή η γλώσσα δεν είναι η Αγγλική, η Γαλλική ή Γερμανική, να είναι στην Αγγλική, Γαλλική ή Γερμανική, εκτός εάν έχουν συναφθεί συμφωνίες μεταξύ των ενδιαφερομένων χωρών που προβλέπουν διαφορετικά.
- 5.5.3.4.2 Οι σημάνσεις πρέπει να είναι ανθεκτικές, ευανάγνωστες και τοποθετημένες σε τέτοιο σημείο και να είναι τέτοιου μεγέθους ανάλογα με το κόλο ώστε να άμεσα ορατές.
- 5.5.3.5 Οχήματα και εμπορευματοκιβώτια που περιέχουν ξηρό πάγο άνευ συσκευασίας**
- 5.5.3.5.1 Εάν χρησιμοποιείται ξηρός πάγος σε ασυσκευάστη μορφή, δεν πρέπει να έρχεται σε άμεση επαφή με την μεταλλική δομή του οχήματος ή του εμπορευματοκιβωτίου ώστε να αποφεύγεται η ευθραυστότητα (ψαθυρότητα) του μετάλλου. Πρέπει να λαμβάνονται μέτρα ώστε να παρέχεται επαρκής μόνωση μεταξύ του ξηρού πάγου και του οχήματος ή του εμπορευματοκιβωτίου παρέχοντας ελάχιστο διαχωρισμό 30 mm (π.χ. χρησιμοποιώντας κατάλληλα αγωγίμα υλικά χαμηλής θερμότητας όπως σανίδες ξύλου, παλέτες κ.λπ.).
- 5.5.3.5.2 Όπου τοποθετείται ξηρός πάγος γύρω από τα κόλα, πρέπει να λαμβάνονται μέτρα τα οποία να διασφαλίζουν ότι τα κόλα παραμένουν στην αρχική τους θέση κατά τη διάρκεια της μεταφοράς μετά τη διάλυση του ξηρού πάγου.
- 5.5.3.6 Σήμανση οχημάτων και εμπορευματοκιβωτίων**
- 5.5.3.6.1 Οχήματα και εμπορευματοκιβώτια που περιέχουν επικίνδυνα εμπορεύματα τα οποία χρησιμοποιούνται για ψύξη ή κλιματισμό πρέπει να φέρουν προειδοποιητικό σήμα, όπως καθορίζεται στο 5.5.3.6.2, επικολημένο σε κάθε σημείο πρόσβασης σε μέρος που να είναι εύκολα ορατό από τα άτομα καθώς ανοίγουν ή εισέρχονται στο όχημα ή το εμπορευματοκιβώτιο. Το σήμα αυτό πρέπει να παραμένει στο όχημα ή το εμπορευματοκιβώτιο έως ότου να πληρούνται οι ακόλουθες διατάξεις:
- Το όχημα ή το εμπορευματοκιβώτιο έχει αεριστεί για την απομάκρυνση βλαβερών συγκεντρώσεων ψυκτικού ή κλιματιστικού μέσου, και
 - Τα εμπορεύματα που έχουν υποστεί ψύξη ή κλιματισμό έχουν εκφορτωθεί.
- 5.5.3.6.2 Το προειδοποιητικό σήμα πρέπει να είναι ορθογώνιο και δεν μπορεί να είναι μικρότερο από 150 mm σε πλάτος και 250 mm σε ύψος. Το προειδοποιητικό σήμα πρέπει να περιλαμβάνει:

- (a) Τη λέξη "ΠΡΟΕΙΔΟΠΟΙΗΣΗ" με κόκκινο ή λευκό με μέγεθος γραμματοσειράς όχι μικρότερο από 25 mm σε ύψος σε μία επίσημη γλώσσα της χώρας προέλευσης και επίσης, εάν αυτή η γλώσσα δεν είναι η Αγγλική, Γαλλική ή Γερμανική, στην Αγγλική, Γαλλική ή Γερμανική εκτός εάν προβλέπεται διαφορετικά σε συμφωνίες που έχουν συναφθεί μεταξύ των χωρών που εμπλέκονται στη διενεργούμενη μεταφορά, και
- (b) Την ονομασία που υποδεικνύεται στη στήλη (2) του Πίνακα Α του Κεφαλαίου 3.2 ακολουθούμενο από τις λέξεις "ΩΣ ΨΥΚΤΙΚΟ ΜΕΣΟ" ή "ΩΣ ΚΛΙΜΑΤΙΣΤΙΚΟ ΜΕΣΟ" όπως απαιτείται, παρουσιάζεται παρακάτω το σύμβολο με μαύρα γράμματα σε λευκό φόντο με, όχι μικρότερα από 25 mm σε μέγεθος σε μια επίσημη γλώσσα της χώρας προέλευσης και επίσης εάν αυτή η γλώσσα δεν είναι η Αγγλική, Γαλλική ή Γερμανική, στην Αγγλική, Γαλλική ή Γερμανική εκτός εάν προβλέπεται διαφορετικά σε συμφωνίες που έχουν συναφθεί μεταξύ των χωρών που εμπλέκονται στη διενεργούμενη μεταφορά,

Για παράδειγμα: ΔΙΟΞΕΙΔΙΟ ΤΟΥ ΑΝΘΡΑΚΑ, ΣΤΕΡΕΟ, ΩΣ ΨΥΚΤΙΚΟ ΜΕΣΟ.

Μια απεικόνιση του σήματος δίδεται παρακάτω.



* Να γίνει εισαγωγή της ονομασίας που υποδεικνύεται στη στήλη (2) του Πίνακα Α του Κεφαλαίου 3.2 ακολουθούμενου από τις λέξεις "ΩΣ ΨΥΚΤΙΚΟ ΜΕΣΟ" ή "ΩΣ ΚΛΙΜΑΤΙΣΤΙΚΟ ΜΕΣΟ" όπως απαιτείται.

5.5.3.7 Τεκμηρίωση

5.5.3.7.1 Έγγραφα (όπως μία φορτωτική, δηλωτική φορτίου ή CMR/CIM δελτίο αποστολής) τα οποία σχετίζονται με τη μεταφορά ψυχόμενων ή κλιματιζόμενων οχημάτων ή εμπορευματοκιβωτίων και τα οποία δεν έχουν αεριστεί πλήρως πριν τη μεταφορά πρέπει να περιλαμβάνουν την ακόλουθη πληροφορία :

- (a) Τα γράμματα “UN” ακολουθούμενα από τον αριθμό UN, και
- (b) Την ονομασία που υποδεικνύεται στη Στήλη (2) του Πίνακα Α του Κεφαλαίου 3.2 ακολουθούμενο από τις λέξεις “ΩΣ ΨΥΚΤΙΚΟ ΜΕΣΟ” ή “ΩΣ ΚΛΙΜΑΤΙΣΤΙΚΟ ΜΕΣΟ” όπως απαιτείται, σε μια επίσημη γλώσσα της χώρας προέλευσης και επίσης εάν αυτή η γλώσσα δεν είναι η Αγγλική, Γαλλική ή Γερμανική, στην Αγγλική, Γαλλική ή Γερμανική εκτός εάν προβλέπεται διαφορετικά σε συμφωνίες, εάν υπάρχουν, που έχουν συναφθεί μεταξύ των χωρών που εμπλέκονται στη διενεργούμενη μεταφορά.

Για παράδειγμα : UN 1845, ΔΙΟΞΕΙΔΙΟ ΤΟΥ ΑΝΘΡΑΚΑ, ΣΤΕΡΕΟ, ΩΣ ΨΥΚΤΙΚΟ ΜΕΣΟ.

5.5.3.7.2 Το έγγραφο μεταφοράς μπορεί να είναι οποιασδήποτε μορφής, αρκεί να περιλαμβάνει τις πληροφορίες που απαιτούνται στο 5.5.3.7.1. Η πληροφορία αυτή πρέπει να μπορεί να εντοπιστεί εύκολα, να είναι ευανάγνωστη και ανθεκτική.

ΜΕΡΟΣ 6

**Απαιτήσεις για την κατασκευή και τον έλεγχο
συσκευασιών, εμπορευματοκιβωτίων μεσαίας
χωρητικότητας για φορτία χύμα (IBCs), μεγάλων
συσκευασιών, δεξαμενών και
εμπορευματοκιβωτίων για φορτία χύμα**

ΚΕΦΑΛΑΙΟ 6.1

ΑΠΑΙΤΗΣΕΙΣ ΓΙΑ ΤΗΝ ΚΑΤΑΣΚΕΥΗ
ΚΑΙ ΤΟΝ ΕΛΕΓΧΟ ΣΥΣΚΕΥΑΣΙΩΝ

6.1.1 Γενικά

6.1.1.1 Οι απαιτήσεις αυτού του Κεφαλαίου δεν εφαρμόζονται σε :

- (a) Κόλα που περιέχουν ραδιενεργό υλικό της Κλάσης 7, εκτός αν προβλέπεται διαφορετικά (βλέπε 4.1.9),
- (b) Κόλα που περιέχουν μολυσματικές ουσίες της Κλάσης 6.2, εκτός εάν προβλέπεται διαφορετικά (βλέπε Κεφάλαιο 6.3, Σημείωση και οδηγία συσκευασίας P621 του 4.1.4.1),
- (c) Δοχεία πίεσης που περιέχουν αέρια της Κλάσης 2,
- (d) Κόλα των οποίων η καθαρή μάζα υπερβαίνει τα 400 kg,
- (e) Συσκευασίες με χωρητικότητα που υπερβαίνει τα 450 λίτρα.

6.1.1.2 Οι απαιτήσεις για συσκευασίες στο 6.1.4 βασίζονται σε συσκευασίες που ήδη χρησιμοποιούνται. Για να λαμβάνεται υπόψη η πρόοδος στην επιστήμη και την τεχνολογία, οι συσκευασίες που έχουν προδιαγραφές διαφορετικές από εκείνες του 6.1.4 μπορούν να χρησιμοποιούνται υπό την προϋπόθεση ότι είναι εξίσου αποτελεσματικές, είναι αποδεκτές στην αρμόδια αρχή και είναι ικανές να αντέχουν επιτυχώς τις δοκιμές που περιγράφονται στα 6.1.1.3 και 6.1.5. Μέθοδοι δοκιμών διαφορετικές από αυτές που περιγράφονται σε αυτό το Κεφάλαιο είναι αποδεκτές, υπό την προϋπόθεση ότι είναι ισοδύναμες και είναι αναγνωρισμένες από την αρμόδια αρχή.

6.1.1.3 Κάθε συσκευασία που προορίζεται να περιέχει υγρά πρέπει να υποβάλλεται επιτυχώς σε μία κατάλληλη δοκιμή στεγανότητας και να είναι ικανή να ικανοποιεί τα κατάλληλα επίπεδα δοκιμής που αναφέρονται στην 6.1.5.4.3 :

- (a) Πριν χρησιμοποιηθεί πρώτη φορά για μεταφορά,
- (b) Μετά από ανακατασκευή ή επιδιόρθωση, πριν επαναχρησιμοποιηθεί για μεταφορά.

Γι' αυτήν την δοκιμή, οι συσκευασίες δεν χρειάζεται να έχουν προσαρμοσμένα τα δικά τους κλεισίματα.

Το εσωτερικό δοχείο των σύνθετων συσκευασιών μπορεί να δοκιμάζεται χωρίς την εξωτερική συσκευασία, υπό την προϋπόθεση ότι τα αποτελέσματα δοκιμών δεν επηρεάζονται.

Αυτή η δοκιμή δεν απαιτείται για :

- Εσωτερικές συσκευασίες συνδυασμένων συσκευασιών,
- Εσωτερικά δοχεία σύνθετων συσκευασιών (από γυαλί, πορσελάνη ή ψαμμάργιλο), φέροντα σήμανση με το σύμβολο "RID/ADR", σύμφωνα με το 6.1.3.1 (a) (ii),
- Ελαφρού τύπου μεταλλικές συσκευασίες, φέρουσες σήμανση με το σύμβολο "RID/ADR" σύμφωνα με το 6.1.3.1 (a) (ii).

- 6.1.1.4 Οι συσκευασίες πρέπει να είναι κατασκευασμένες, επιδιορθωμένες και ελεγμένες σύμφωνα με ένα πρόγραμμα διασφάλισης ποιότητας που ικανοποιεί την αρμόδια αρχή, για να εξασφαλίζεται ότι κάθε κατασκευασμένη συσκευασία ικανοποιεί τις απαιτήσεις αυτού του Κεφαλαίου.

ΣΗΜΕΙΩΣΗ: Το πρότυπο ISO 16106:2006 «Συσκευασία - Κόλα μεταφοράς επικίνδυνων εμπορευμάτων - Συσκευασίες για επικίνδυνα εμπορεύματα, Εμπορευματοκιβώτια μεσαίας χωρητικότητας για φορτία χύμα (IBCs) και μεγάλες συσκευασίες - Κατευθυντήριες γραμμές για την εφαρμογή του ISO 9001» παρέχει αποδεκτή καθοδήγηση επί διαδικασιών που μπορούν να ακολουθηθούν.

- 6.1.1.5 Κατασκευαστές και διανομείς συσκευασιών θα πρέπει να παρέχουν πληροφορίες σχετικά με τις διαδικασίες που πρέπει να ακολουθηθούν και μια περιγραφή των τύπων και των διαστάσεων των πωμάτων (συμπεριλαμβανομένων των απαιτούμενων παρεμβυσμάτων) και κάθε άλλο απαραίτητο στοιχείο που απαιτείται για να εξασφαλιστεί ότι οι συσκευασίες που θα χρησιμοποιηθούν στη μεταφορά είναι ικανές να ανταπεξέλθουν στις εφαρμοζόμενες δοκιμές απόδοσης του παρόντος Κεφαλαίου.

6.1.2 Κωδικός για υπόδειξη τύπων συσκευασιών

- 6.1.2.1 Ο κωδικός συνίσταται από :

- (a) Ένα Αραβικό αριθμό που δείχνει το είδος της συσκευασίας π.χ. βαρέλι, μπιτόνι κ.λπ. ακολουθούμενου από
- (b) Ένα ή περισσότερα κεφαλαία γράμματα με Λατινικούς χαρακτήρες που δείχνει τη φύση του υλικού π.χ. χάλυβας, ξύλο, κ.λπ., ακολουθούμενο όπου είναι απαραίτητο από
- (c) Ένα Αραβικό αριθμό που δείχνει την κατηγορία της συσκευασίας για το είδος στο οποίο η συσκευασία ανήκει.

- 6.1.2.2 Στην περίπτωση σύνθετων συσκευασιών, δύο κεφαλαία γράμματα σε Λατινικούς χαρακτήρες χρησιμοποιούνται το ένα μετά το άλλο στη δεύτερη θέση του προαναφερομένου κωδικού. Το πρώτο δείχνει το υλικό του εσωτερικού δοχείου και το δεύτερο εκείνο της εξωτερικής συσκευασίας.

- 6.1.2.3 Στην περίπτωση συνδυασμένων συσκευασιών χρησιμοποιείται μόνο ο κωδικός για την εξωτερική συσκευασία.

- 6.1.2.4 Τα γράμματα "T", "V" ή "W" μπορούν να ακολουθούν τον κωδικό συσκευασίας. Το γράμμα "T" υποδηλώνει συσκευασία διασφάλισης σύμφωνα με τις απαιτήσεις της 6.1.5.1.11. Το γράμμα "V" υποδηλώνει μία ειδική συσκευασία σύμφωνα με τις απαιτήσεις της 6.1.5.1.7. Το γράμμα "W" υποδηλώνει ότι η συσκευασία, παρ' ότι του ίδιου τύπου που υποδεικνύεται από τον κωδικό, είναι κατασκευασμένη με προδιαγραφές διαφορετικές από εκείνες που φαίνονται στο 6.1.4 αλλά θεωρείται ισοδύναμη υπό τις απαιτήσεις του 6.1.1.2.

- 6.1.2.5 Οι παρακάτω αριθμοί θα πρέπει να χρησιμοποιούνται για το είδος της συσκευασίας:

1. Βαρέλι
2. (Δεσμευμένο)
3. Μπιτόνι
4. Κιβώτιο
5. Σάκος
6. Σύνθετη συσκευασία
7. (Δεσμευμένο)
0. Ελαφρού τύπου μεταλλικές συσκευασίες

6.1.2.6 Τα παρακάτω κεφαλαία γράμματα χρησιμοποιούνται για το υλικό :

- A. Χάλυβας (περιλαμβάνει όλους τους τύπους και τις επεξεργασίες της επιφάνειας)
- B. Αλουμίνιο
- C. Φυσικό ξύλο
- D. Κόντρα πλακέ
- F. Ανασυσταμένο ξύλο
- G. Ινοσανίδες
- H. Πλαστικό υλικό
- L. Ύφασμα
- M. Χαρτί, πολλαπλής στρώσης
- N. Μέταλλο (διαφορετικό από χάλυβα ή αλουμίνιο)
- P. Γυαλί, πορσελάνη ή ψαμμάργιλος

ΣΗΜΕΙΩΣΗ: Ο όρος ‘πλαστικά υλικά’ περιλαμβάνει επίσης και άλλα πολυμερή υλικά όπως το ελαστικό.

6.1.2.7 Ο παρακάτω Πίνακας δείχνει τους κωδικούς που χρησιμοποιούνται για να υποδεικνύουν τους τύπους συσκευασιών αναλόγως του είδους της συσκευασίας, του υλικού που χρησιμοποιείται για την κατασκευή τους και την κατηγορία τους. Επίσης αναφέρεται στα υποτμήματα, στα οποία πρέπει να ανατρέξει κανείς για τις εφαρμοζόμενες απαιτήσεις :

Είδος	Υλικό	Κατηγορία	Κωδικός	Υποτήμημα
1. Βαρέλια	Α. Χάλυβας	Με μη-αποσπώμενο καπάκι	1Α1	6.1.4.1
		Με αποσπώμενο καπάκι	1Α2	
	Β. Αλουμίνιο	Με μη-αποσπώμενο καπάκι	1Β1	6.1.4.2
		Με αποσπώμενο καπάκι	1Β2	
	Δ. Κόντρα πλακέ		1Δ	6.1.4.5
	Γ. Ινοσανίδα		1Γ	6.1.4.7
	Η. Πλαστικό	Με μη-αποσπώμενο καπάκι	1Η1	6.1.4.8
		Με αποσπώμενο καπάκι	1Η2	
Ν. Μέταλλο, διαφορετικό από χάλυβα ή αλουμίνιο	Με μη-αποσπώμενο καπάκι	1Ν1	6.1.4.3	
	Με αποσπώμενο καπάκι	1Ν2		
2. (Δεσμευμένο)				
3. Μπιτόνια	Α. Χάλυβας	Με μη-αποσπώμενο καπάκι	3Α1	6.1.4.4
		Με αποσπώμενο καπάκι	3Α2	
	Β. Αλουμίνιο	Με μη-αποσπώμενο καπάκι	3Β1	6.1.4.4
		Με αποσπώμενο καπάκι	3Β2	
	Η. Πλαστικό	Με μη-αποσπώμενο καπάκι	3Η1	6.1.4.8
		Με αποσπώμενο καπάκι	3Η2	
4. Κιβώτια	Α. Χάλυβας		4Α	6.1.4.14
	Β. Αλουμίνιο		4Β	6.1.4.14
	C. Φυσικό ξύλο	Κανονικό	4C1	6.1.4.9
		Με αδιαπέραστα τοιχώματα από την σκόνη	4C2	
	Δ. Κόντρα πλακέ		4Δ	6.1.4.10
	Ε. Ανασυσταμένο ξύλο		4Ε	6.1.4.11
	Γ. Ινοσανίδες		4Γ	6.1.4.12
	Η. Πλαστικό	Τεταμένο	4Η1	6.1.4.13
		Στέρεο	4Η2	
Ν. Μέταλλο, διαφορετικό από χάλυβα ή αλουμίνιο		4Ν	6.1.4.14	
5. Σάκοι	Η. Υφαντά πλαστικά	Χωρίς εσωτερική επένδυση ή προστατευτικό	5Η1	6.1.4.16
		Αδιαπέραστο από τη σκόνη	5Η2	
		Αδιάβροχο	5Η3	
	Η. Πλαστικό φιλμ		5Η4	6.1.4.17
	Λ. Ύφασμα	Χωρίς εσωτερική επένδυση ή προστατευτικό	5Λ1	6.1.4.15
		Αδιαπέραστο από την σκόνη	5Λ2	
		Αδιάβροχο	5Λ3	
	Μ. Χαρτί	Πολλαπλών στρώσεων	5Μ1	6.1.4.18
		Πολλαπλών στρώσεων, αδιάβροχο	5Μ2	

Είδος	Υλικό	Κατηγορία	Κωδικός	Υποτήμημα
6. Σύνθετες συσκευασίες	Η. Πλαστικό δοχείο	με εξωτερικό χαλύβδινο βαρέλι	6HA1	6.1.4.19
		με εξωτερικό χαλύβδινο κλωβό ή κιβώτιο	6HA2	
		με εξωτερικό αλουμινένιο βαρέλι	6HB1	
		με εξωτερικό αλουμινένιο κλωβό ή κιβώτιο	6HB2	
		με εξωτερικό ξύλινο κιβώτιο	6HC	
		με εξωτερικό βαρέλι από κόντρα πλακέ	6HD1	
		με εξωτερικό κιβώτιο από κόντρα πλακέ	6HD2	
		με εξωτερικό βαρέλι από ίνες	6HG1	
		με εξωτερικό κιβώτιο από ινοσανίδες	6HG2	
		με εξωτερικό πλαστικό βαρέλι	6HH1	
		με εξωτερικό στερεό πλαστικό κιβώτιο	6HH2	
		Ρ. Δοχείο από γυαλί, πορσελάνη ή ψαμμάργυλο		
με εξωτερικό χαλύβδινο κλωβό ή κιβώτιο	6PA2			
με εξωτερικό αλουμινένιο βαρέλι	6PB1			
με εξωτερικό αλουμινένιο κλωβό ή κιβώτιο	6PB2			
με εξωτερικό ξύλινο κιβώτιο	6PC			
με εξωτερικό βαρέλι από κόντρα πλακέ	6PD1			
με εξωτερικό ψάθινο σκεπαστό κοφίνι	6PD2			
με εξωτερικό βαρέλι από ίνες	6PG1			
με εξωτερικό κιβώτιο από ινοσανίδες	6PG2			
με εξωτερική συσκευασία από τεταμένο πλαστικό	6PH1			
με εξωτερική συσκευασία από στερεό πλαστικό	6PH2			
7. (Δεσμευμένο)				
0. Ελαφρού τύπου μεταλλικές συσκευασίες	Α. Χάλυβας	με μη-αποσπώμενο καπάκι	0A1	6.1.4.22
		με αποσπώμενο καπάκι	0A2	

6.1.3 Σήμανση

ΣΗΜΕΙΩΣΗ 1: Η σήμανση υποδεικνύει ότι η συσκευασία που την φέρει αντιστοιχεί σ' ένα επιτυχώς ελεγμένο τύπο πρωτοτύπου και ότι συμφωνεί με τις απαιτήσεις του παρόντος Κεφαλαίου που σχετίζονται με την κατασκευή, αλλά όχι με τη χρήση της συσκευασίας. Από μόνη της, συνεπώς, η σήμανση δεν επιβεβαιώνει απαραίτητα ότι η συσκευασία μπορεί να χρησιμοποιείται για οποιαδήποτε ουσία: γενικά ο τύπος συσκευασίας (π.χ. χαλύβδινο βαρέλι), η μέγιστη χωρητικότητά του και/ή μέγιστη μάζα, και οποιεσδήποτε ειδικές απαιτήσεις είναι προκαθορισμένες για κάθε ουσία στον Πίνακα Α του Κεφαλαίου 3.2.

ΣΗΜΕΙΩΣΗ 2: Η σήμανση προορίζεται να διευκολύνει τους κατασκευαστές συσκευασιών, τους επιδιορθωτές, τους χρήστες των συσκευασιών, τους μεταφορείς και τις ρυθμιστικές αρχές. Σε σχέση με τη χρήση μιας νέας συσκευασίας, η αρχική σήμανση είναι ένα μέσο για τον(τους) κατασκευαστή(ές) να χαρακτηρίζουν τον τύπο και να υποδεικνύουν εκείνους τους κανονισμούς δοκιμών που ικανοποιούνται.

ΣΗΜΕΙΩΣΗ 3: Η σήμανση δεν παρέχει πάντα πλήρεις λεπτομέρειες για τα επίπεδα δοκιμών κ.λπ. και μπορεί να είναι απαραίτητο, για να λαμβάνονται υπόψη επίσης αυτές πτυχές να γίνεται αναφορά σε ένα πιστοποιητικό δοκιμής, σε αναφορές δοκιμών ή σε ένα μητρώο των συσκευασιών που ικανοποιούν τις δοκιμές. Για παράδειγμα, μια συσκευασία που έχει μια σήμανση X ή Y μπορεί να χρησιμοποιείται για ουσίες στις οποίες έχει καταχωρηθεί μια ομάδα συσκευασίας που αντιστοιχεί σε ένα μικρότερο βαθμό κινδύνου. Η μέγιστη επιτρεπόμενη τιμή της σχετικής πυκνότητας¹ καθοριζόμενη λαμβάνοντας υπόψη το συντελεστή 1.5 ή 2.25 που υποδεικνύεται στις απαιτήσεις δοκιμών συσκευασίας στο 6.1.5, ανάλογα την περίπτωση. Αυτό σημαίνει ότι μια συσκευασία της ομάδας συσκευασίας I ελεγμένη για προϊόντα με σχετική πυκνότητα 1.2 θα μπορούσε να χρησιμοποιηθεί ως μια συσκευασία της Ομάδας συσκευασίας II για προϊόντα με σχετική πυκνότητα 1.8 ή σαν συσκευασία της Ομάδας συσκευασίας III για προϊόντα με σχετική πυκνότητα 2.7, με την προϋπόθεση φυσικά ότι ικανοποιεί ακόμα όλα τα κριτήρια απόδοσης με το προϊόν με υψηλότερη σχετική πυκνότητα όλα τα κριτήρια απόδοσης μπορούν ακόμη να ικανοποιούνται με το προϊόν υψηλότερης σχετικής πυκνότητας.

6.1.3.1 Κάθε συσκευασία που προορίζεται για χρήση σύμφωνα με την ADR πρέπει να φέρει σημάνσεις που να είναι ανθεκτικές, ευανάγνωστες και τοποθετημένες σε ένα σημείο και τέτοιου μεγέθους, σχετικού με τη συσκευασία, ώστε να είναι άμεσα ορατές. Για κόλα με μεικτή μάζα μεγαλύτερη από 30 kg, οι σημάνσεις ή ένα αντίτυπο αυτών θα πρέπει να εμφανίζονται στο επάνω μέρος ή σε μία πλευρά της συσκευασίας. Γράμματα, αριθμοί και σύμβολα θα πρέπει να έχουν ύψος τουλάχιστον 12 mm, εκτός από τις συσκευασίες χωρητικότητας των 30 λίτρων ή 30 kg ή λιγότερο, όπου θα πρέπει να είναι τουλάχιστον 6 mm σε ύψος και για τις συσκευασίες χωρητικότητας 5 λίτρων ή 5 kg ή λιγότερο όπου θα πρέπει να είναι κατάλληλου μεγέθους.

Η σήμανση θα πρέπει να φέρει:

(a) (i) Το σύμβολο συσκευασίας των Ηνωμένων Εθνών



Το σύμβολο αυτό δεν πρέπει να χρησιμοποιείται για σκοπό άλλο από το να πιστοποιεί ότι μία συσκευασία, μία φορητή δεξαμενή ή ένα MEGC συμμορφώνεται με τις σχετικές απαιτήσεις του Κεφαλαίου 6.1, 6.2, 6.3, 6.5, 6.6 ή 6.7.² Το εν λόγω σύμβολο δεν πρέπει να χρησιμοποιείται για συσκευασίες οι

¹ Η "σχετική πυκνότητα" (d) θεωρείται ότι είναι συνώνυμη με το "ειδικό βάρος" (SG) και θα χρησιμοποιείται παντού σε αυτό το κείμενο.

² Αυτό το σύμβολο χρησιμοποιείται επίσης για να πιστοποιήσει ότι εύκαμπτα εμπορευματοκιβώτια για μεταφορά χύμα τα οποία επιτρέπονται για άλλους τρόπους μεταφοράς συμμορφώνονται με τις απαιτήσεις του Κεφαλαίου 6.8 των Κανονισμών Προτύπων του ΟΗΕ (UN Model Regulations).

οποίες συμμορφώνονται με τους απλοποιημένους όρους των 6.1.1.3, 6.1.5.3.1 (ε), 6.1.5.3.5 (c), 6.1.5.4, 6.1.5.5.1 και 6.1.5.6 [βλ. επίσης (ii) κατωτέρω]. Για μεταλλικές συσκευασίες που σημαίνονται ανάγλυφα μπορούν να χρησιμοποιούνται αντί του συμβόλου τα κεφαλαία γράμματα "UN", ή

- (ii) Το σύμβολο "RID/ADR" για σύνθετες συσκευασίες (γυαλί, πορσελάνη ή ψαμμάργιλο) και οι ελαφρού τύπου μεταλλικές συσκευασίες, που ικανοποιούν τους απλοποιημένους όρους (βλέπε 6.1.1.3, 6.1.5.3.1 (ε), 6.1.5.3.5 (c), 6.1.5.4, 6.1.5.5.1 και 6.1.5.6),

ΣΗΜΕΙΩΣΗ : *Συσκευασίες που φέρουν αυτό το σύμβολο είναι εγκεκριμένες για σιδηροδρομικές, οδικές και δια εσωτερικών πλωτών οδών μεταφορές σύμφωνα με τις διατάξεις των RID, ADR και ADN αντίστοιχα. Δεν γίνονται κατ' ανάγκη αποδεκτές για μεταφορά με άλλους τρόπους μεταφοράς ή για τις εργασίες της μεταφοράς οδικώς, σιδηροδρομικώς ή δια εσωτερικών πλωτών οδών που διέπονται από άλλους κανονισμούς.*

- (b) Τον κωδικό που δείχνει τον τύπο συσκευασίας σύμφωνα με το 6.1.2,
- (c) Έναν κωδικό που αποτελείται από δύο μέρη :
- (i) ένα γράμμα που δείχνει την(-ες) ομάδα(-ες) συσκευασίας για την(-ες) οποία(-ες) το πρωτότυπο έχει επιτυχώς ελεγχθεί :
- X για ομάδες συσκευασίας I, II και III,
Y για ομάδες συσκευασίας II και III,
Z για ομάδα συσκευασίας III μόνο
- (ii) η ένδειξη της σχετικής πυκνότητας, στρογγυλοποιημένη στο πρώτο δεκαδικό, για την οποία το πρωτότυπο έχει ελεγχθεί για συσκευασίες χωρίς εσωτερικές συσκευασίες προοριζόμενες να περιέχουν υγρά: αυτή η ένδειξη μπορεί να παραληφθεί όταν η σχετική πυκνότητα δεν υπερβαίνει το 1.2. Για συσκευασίες προοριζόμενες να περιέχουν στερεά ή εσωτερικές συσκευασίες, την ένδειξη της μέγιστης μεικτής μάζας σε kg.

Για τις ελαφρού τύπου μεταλλικές συσκευασίες, φέρουσες τη σήμανση με το σύμβολο "RID/ADR" σύμφωνα με το 6.1.3.1 (a) (ii) προοριζόμενες να περιέχουν υγρά που έχουν ιξώδες στους 23° C που υπερβαίνει τα 200 mm²/s, την ένδειξη της μέγιστης μεικτής μάζας σε kg,

- (d) Είτε ένα γράμμα "S" που δείχνει ότι η συσκευασία είναι προοριζόμενη για τη μεταφορά στερεών ή εσωτερικών συσκευασιών ή, για συσκευασίες (διαφορετικές από συνδυασμένες συσκευασίες) προοριζόμενες να περιέχουν υγρά, την ένδειξη της πίεσης υδραυλικής δοκιμής σε kPa που η συσκευασία αποδείχθηκε ότι αντέχει στρογγυλοποιημένη στην πλησιέστερη δεκάδα.

Για τις ελαφρού τύπου μεταλλικές συσκευασίες, φέρουσες τη σήμανση με το σύμβολο "RID/ADR" σύμφωνα με το 6.1.3.1 (a) (ii) προοριζόμενες να περιέχουν υγρά που έχουν ιξώδες στους 23 °C που υπερβαίνει τα 200 mm²/s, την ένδειξη του γράμματος "S".

- (e) Τα τελευταία δύο ψηφία του έτους κατασκευής της συσκευασίας. Συσκευασίες των τύπων IH και 3H θα πρέπει επίσης να φέρουν σήμανση με το μήνα κατασκευής. Αυτή η σήμανση μπορεί να τοποθετείται πάνω στη συσκευασία σε διαφορετική θέση από την υπόλοιπη σήμανση. Για αυτό τον σκοπό μπορεί να χρησιμοποιείται το ακόλουθο σύστημα:

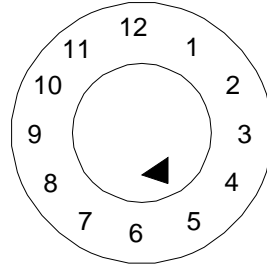

- (f) Το όνομα του κράτους που εξουσιοδοτεί την απονομή του σήματος, που διακρίνεται από το διακριτικό σήμα που προβλέπεται για τα μηχανοκίνητα οχήματα για διεθνή κυκλοφορία³,
- (g) Η ονομασία του κατασκευαστή ή μια άλλη ταυτοποίηση της συσκευασίας σύμφωνα με τις απαιτήσεις της αρμόδιας αρχής.





- 6.1.3.2 Επιπλέον της ανθεκτικής σήμανσης που ορίζεται στο 6.1.3.1, κάθε νέο μεταλλικό βαρέλι χωρητικότητας μεγαλύτερης από 100 λίτρα θα πρέπει να φέρει τα σήματα που περιγράφονται στο 6.1.3.1 από (a) έως (e) στο κάτω μέρος, με μία ένδειξη του ονομαστικού πάχους τουλάχιστον του μετάλλου που χρησιμοποιείται για το σώμα του βαρελιού (σε mm, στρογγυλοποιημένου σε 0.1 mm), σε μόνιμη μορφή (π.χ. ανάγλυφα). Όταν το ονομαστικό πάχος οποιουδήποτε πυθμένα ενός μεταλλικού βαρελιού είναι λεπτότερο από εκείνο του σώματος, τα ονομαστικά πάχη του καπακιού, του σώματος, και του πυθμένα θα πρέπει να είναι σημασμένα πάνω στον πυθμένα σε μόνιμη μορφή (π.χ. ανάγλυφα). Για παράδειγμα “1.0 - 1.2 - 1.0” ή “0.9 - 1.0 - 1.0”. Τα ονομαστικά πάχη του μετάλλου θα πρέπει να προσδιορίζονται σύμφωνα με το κατάλληλο πρότυπο ISO, π.χ. ISO 3574:1999 για τον χάλυβα. Τα σήματα που υποδεικνύονται στο 6.1.3.1 (f) και (g) δεν θα πρέπει να εφαρμόζονται σε μόνιμη μορφή εκτός για τις περιπτώσεις που προβλέπονται στο 6.1.3.5.
- 6.1.3.3 Κάθε συσκευασία εκτός αυτών που καθορίζονται στο 6.1.3.2 που υποβάλλεται σε διαδικασία επιδιόρθωσης πρέπει να φέρει τα σήματα που υποδεικνύονται στο 6.1.3.1 από το (a) έως (e) σε μόνιμη μορφή. Σαν μόνιμο σήμα εννοείται ένα σήμα ικανό να αντέχει στη διαδικασία επιδιόρθωσης (π.χ. ανάγλυφο). Για συσκευασίες διαφορετικές από μεταλλικά βαρέλια χωρητικότητας μεγαλύτερης από 100 λίτρα, αυτό το μόνιμο σήμα μπορεί να αντικαταστήσει την αντίστοιχη ανθεκτική σήμανση που ορίζεται στο 6.1.3.1.
- 6.1.3.4 Για επανακατασκευασμένα μεταλλικά βαρέλια, χωρίς τροποποίηση στον τύπο της συσκευασίας ούτε αντικατάσταση ή απομάκρυνση δομικών εξαρτημάτων της κατασκευής, η απαιτούμενη σήμανση δεν πρέπει υποχρεωτικά να είναι μόνιμη. Κάθε άλλο ανακατασκευασμένο μεταλλικό βαρέλι θα πρέπει να φέρει τις σημάνσεις του 6.1.3.1 από το (a) έως (e) σε μόνιμη μορφή (π.χ. ανάγλυφα) πάνω στο καπάκι ή τη πλευρά.
- 6.1.3.5 Μεταλλικά βαρέλια κατασκευασμένα από υλικά (π.χ. ανοξείδωτο χάλυβα) σχεδιασμένα για να επαναχρησιμοποιούνται επανειλημμένα μπορούν να φέρουν τις σημάνσεις που υποδεικνύονται στο 6.1.3.1 (f) και (g) σε μόνιμη μορφή (π.χ. ανάγλυφα).

³ Διακριτικό σήμα για μηχανοκίνητα οχήματα σε διεθνή μεταφορά που ορίστηκε στη Σύμβαση της Βιέννης για την Οδική Κυκλοφορία (1968).



- 6.1.3.6 Η σήμανση σύμφωνα με το 6.1.3.1 ισχύει μόνον για ένα τύπο σχεδιασμού ή για μια σειρά τύπων σχεδιασμού. Διαφορετικές επιφανειακές επεξεργασίες είναι δυνατό να εμπίπτουν στο ίδιο τύπο σχεδιασμού.
- Μία "σειρά τύπων σχεδιασμού" σημαίνει συσκευασίες του ίδιου δομικού σχεδιασμού, με τοιχώματα ίδιου πάχους, κατασκευασμένα από το ίδιο υλικό και με ίδια διατομή, που διαφέρουν από τον εγκεκριμένο τύπο μόνον στα μικρότερα ύψη σχεδιασμού τους.
- Τα πόματα των δοχείων θα πρέπει να μπορούν να ταυτοποιούνται όπως εκείνα που αναφέρονται στο πρακτικό δοκιμής.
- 6.1.3.7 Η σήμανση πρέπει να εφαρμόζεται με τη σειρά των υποπαραγράφων του 6.1.3.1. Κάθε στοιχείο της σήμανσης που απαιτείται στις υποπαραγράφους αυτές και όπου απαιτείται στις υποπαραγράφους (h) έως (j) του 6.1.3.8 θα πρέπει να είναι εμφανώς διαχωρισμένο, π.χ. με κάθετη γραμμή ή κενό με τρόπο ώστε να είναι εύκολο ταυτοποιούμενο. Για παραδείγματα, βλέπε 6.1.3.11.
- Κάθε επιπρόσθετη σήμανση που επιτρέπεται από μια αρμόδια αρχή δεν πρέπει να εμποδίζει την σωστή αναγνώριση των μερών της σήμανσης που προδιαγράφεται στο 6.1.3.1.
- 6.1.3.8 Μετά την επιδιόρθωση μίας συσκευασίας ο επιδιορθωτής θα πρέπει να εφαρμόζει πάνω σ' αυτήν, μια ανθεκτική σήμανση που θα περιέχει με την παρακάτω σειρά :
- (h) Την ονομασία του κράτους στο οποίο διεξήχθη η επιδιόρθωση, που διακρίνεται από το διακριτικό σήμα που προβλέπεται για τα μηχανοκίνητα οχήματα για διεθνή κυκλοφορία³,
 - (i) Την ονομασία του επιδιορθωτή ή άλλη αναγνώριση της συσκευασίας καθορισμένη από την αρμόδια αρχή,
 - (j) Το έτος της επιδιόρθωσης, το γράμμα "R" και για κάθε συσκευασία που έχει επιτυχώς περάσει τη δοκιμή στεγανότητας του 6.1.1.3, το πρόσθετο γράμμα "L".
- 6.1.3.9 Όταν, μετά την επιδιόρθωση, οι σημάνσεις που απαιτούνται από το 6.1.3.1 από το (a) έως το (d) δεν φαίνονται πια πάνω στο καπάκι ή την πλευρά ενός μεταλλικού βαρελιού, ο επιδιορθωτής θα πρέπει επίσης να τις εφαρμόζει σε μία ανθεκτική μορφή ακολουθούμενες από τις σημάνσεις του 6.1.3.8 (h), (i) και (j). Αυτές οι σημάνσεις δεν θα πρέπει να προσδιορίζουν μία μεγαλύτερη ικανότητα λειτουργίας από εκείνη για την οποία ο αρχικός τύπος σχεδιασμού έχει δοκιμαστεί και σημειωθεί.
- 6.1.3.10 Συσκευασίες κατασκευασμένες με υλικό ανακυκλωμένου πλαστικού όπως ορίζεται στο 1.2.1 θα πρέπει να φέρουν την σήμανση "REC". Αυτό το σήμα θα πρέπει να τοποθετείται κοντά στο σήμα που περιγράφεται στο 6.1.3.1.

³ Διακριτικό σήμα για μηχανοκίνητα οχήματα σε διεθνή μεταφορά που ορίστηκε στη Σύμβαση της Βιέννης για την Οδική Κυκλοφορία (1968).

6.1.3.11 Παραδείγματα σημάνσεων για ΝΕΕΣ συσκευασίες

	4G/Y145/S/02	σύμφωνα με 6.1.3.1 (a) (i), (b), (c), (d) και (e)	Για νέο κιβώτιο από ινοσανίδες
	NL/VL823	σύμφωνα με 6.1.3.1 (f) και (g)	
	1A1/Y1.4/150/98	σύμφωνα με 6.1.3.1 (a) (i), (b), (c), (d) και (e)	Για νέο χαλύβδινο βαρέλι προοριζόμενο να περιέχει υγρά
	NL/VL824	σύμφωνα με 6.1.3.1 (f) και (g)	
	1A2/Y150/S/01	σύμφωνα με 6.1.3.1 (a) (i), (b), (c), (d) και (e)	Για νέο χαλύβδινο βαρέλι προοριζόμενο να περιέχει στερεά, ή εσωτερικές συσκευασίες
	NL/VL825	σύμφωνα με 6.1.3.1 (f) και (g)	
	4HW/Y136/S/98	σύμφωνα με 6.1.3.1 (a) (i), (b), (c), (d) και (e)	Για νέο πλαστικό κιβώτιο ισοδύναμης προδιαγραφής
	NL/VL826	σύμφωνα με 6.1.3.1 (f) και (g)	
	1A2/Y/100/01	σύμφωνα με 6.1.3.1 (a) (i), (b), (c), (d) και (e)	Για επανακατασκευασμένο μεταλλικό βαρέλι προοριζόμενο να περιέχει υγρά
	USA/MM5	σύμφωνα με 6.1.3.1 (f) και (g)	
RID/ADR/0A1/Y100/89	σύμφωνα με 6.1.3.1 (a) (ii), (b), (c), (d) και (e)	Για νέα ελαφρού τύπου μεταλλική συσκευασία, με μη-αποσπώμενο καπάκι	
NL/VL/123	σύμφωνα με 6.1.3.1 (f) και (g)		
RID/ADR/0A2/Y20/S/04	όπως στην 6.1.3.1 (a) (ii), (b), (c), (d) και (e)	Για νέα ελαφρού τύπου μεταλλική συσκευασία, με αποσπώμενο καπάκι, προοριζόμενη να περιέχει στερεά, ή υγρά με ιξώδες στους 23 °C που υπερβαίνει τα 200 mm ² /s.	
NL/VL/124	όπως στην 6.1.3.1 (f) και (g)		

6.1.3.12 Παραδείγματα σημάνσεων για ΕΠΙΛΙΟΡΘΩΜΕΝΕΣ συσκευασίες

	1A1/Y1.4/150/97	σύμφωνα με 6.1.3.1 (a) (i), (b), (c), (d) και (e)
	NL/RB/01/RL	σύμφωνα με 6.1.3.8 (h), (i) και (j)
	1A2/Y150/S/99	σύμφωνα με 6.1.3.1 (a) (i), (b), (c), (d) και (e)
	USA/RB/00 R	σύμφωνα με 6.1.3.8 (h), (i) και (j)

6.1.3.13 Παράδειγμα σημάνσεων για συσκευασίες ΣΥΛΛΟΓΗΣ

	1A2T/Y300/S/01	σύμφωνα με 6.1.3.1 (a) (i), (b), (c), (d) και (e)
	USA/abc	σύμφωνα με 6.1.3.1 (f) και (g)

ΣΗΜΕΙΩΣΗ : Οι σημάνσεις για τις οποίες δίνονται παραδείγματα στα 6.1.3.11, 6.1.3.12 και 6.1.3.13 μπορούν να εφαρμοστούν σε μία μονή γραμμή ή σε πολλαπλές γραμμές με την προϋπόθεση ότι τηρείται η σωστή σειρά..

6.1.3.14 Πιστοποίηση

Με τοποθέτηση σήμανσης σύμφωνα με το 6.1.3.1, πιστοποιείται ότι οι συσκευασίες που παράγονται σε σειρά παραγωγής αντιστοιχούν στο εγκεκριμένο τύπο σχεδιασμού και ότι έχουν ικανοποιηθεί οι απαιτήσεις που αναφέρονται στην έγκριση τύπου.

6.1.4 Απαιτήσεις για συσκευασίες**6.1.4.0 Γενικές απαιτήσεις**

Οποιαδήποτε διάχυση της ουσίας που περιέχεται στη συσκευασία δε θα πρέπει σε καμία περίπτωση να συνιστά κίνδυνο υπό κανονικές συνθήκες μεταφοράς.

6.1.4.1 Χαλύβδινα βαρέλια

1A1 με μη-αποσπώμενο καπάκι
1A2 με αποσπώμενο καπάκι

6.1.4.1.1 Το σώμα και οι πυθμένες πρέπει να είναι κατασκευασμένα από φύλλο χάλυβα κατάλληλου τύπου και επαρκούς πάχους σε σχέση με τη χωρητικότητα του βαρελιού και την προοριζόμενη χρήση του.

ΣΗΜΕΙΩΣΗ: Στην περίπτωση βαρελιών από ανθρακούχο χάλυβα, οι «κατάλληλοι» χάλυβες προσδιορίζονται στο ISO 3573:1999 “Φύλλα ανθρακούχου χάλυβα θερμής έλασης με εμπορικές και σχεδιαστικές ιδιότητες” και στο ISO 3574:1999 “Φύλλα ανθρακούχου χάλυβα ψυχρής έλασης με εμπορικές και σχεδιαστικές ιδιότητες”. Για βαρέλια από ανθρακούχο χάλυβα χωρητικότητας όχι μεγαλύτερης των 100 λίτρων, οι “κατάλληλοι” χάλυβες προσδιορίζονται εκτός από τα παραπάνω πρότυπα στο ISO 11949:1995 “Ηλεκτρολυτικός λευκοσίδηρος ψυχρής έλασης”, το ISO 11950:1995 “Ηλεκτρολυτικός χάλυβας επενδεδυμένος με χρώμιο / οξείδιο του χρωμίου ψυχρής έλασης”, και το ISO 11951:1995 “Μαύρος σίδηρος ψυχρής έλασης υπό μορφή σπειρώματος για την παραγωγή λευκοσιδήρου ή ηλεκτρολυτικού χάλυβα επενδεδυμένου με χρώμιο / οξείδιο του χρωμίου”.

6.1.4.1.2 Οι ραφές του σώματος πρέπει να είναι συγκολλημένες στα βαρέλια που προορίζονται να περιέχουν περισσότερο από 40 λίτρα υγρού. Οι ραφές του σώματος πρέπει να είναι μηχανικά ραμμένες ή συγκολλημένες στα βαρέλια που προορίζονται να περιέχουν στερεά ή υγρά 40 λίτρα ή λιγότερο.

6.1.4.1.3 Οι ραφές του στομίου πρέπει να είναι μηχανικά ραμμένες ή συγκολλημένες. Μπορούν να εφαρμόζονται ξεχωριστοί ενισχυτικοί δακτύλιοι.

6.1.4.1.4 Το σώμα ενός βαρελιού με χωρητικότητα μεγαλύτερη από 60 λίτρα θα πρέπει, γενικά, να έχει τουλάχιστον δύο τεταμένες στεφάνες ή, εναλλακτικά, τουλάχιστον δύο ξεχωριστές στεφάνες. Αν υπάρχουν ξεχωριστές στεφάνες πρέπει να είναι προσαρμοσμένες σφιχτά πάνω στο σώμα και έτσι ασφαλισμένα ώστε να μην μπορούν να μετακινούνται. Οι στεφάνες δεν πρέπει να είναι στιγματικά συγκολλημένες.

6.1.4.1.5 Ανοίγματα για πλήρωση, άδειασμα και εξαερισμό στα σώματα ή στους πυθμένες των βαρελιών με μη-αποσπώμενο καπάκι (1A1) δεν πρέπει να υπερβαίνουν τα 7 cm σε διάμετρο. Βαρέλια με μεγαλύτερα ανοίγματα θεωρούνται ότι είναι του τύπου με αποσπώμενο καπάκι (1A2). Τα πώματα για τα ανοίγματα στα σώματα και στους πυθμένες των βαρελιών πρέπει να είναι έτσι σχεδιασμένα και εφαρμοσμένα ώστε να παραμένουν ασφαλή και στεγανά υπό κανονικές συνθήκες μεταφοράς. Οι φλάντζες των πωμάτων μπορούν να είναι μηχανικά ραμμένες ή συγκολλημένες στη θέση τους. Τα πώματα πρέπει να παρέχονται μαζί με φλάντζες ή άλλα στοιχεία στεγανοποίησης, εκτός αν παρέχουν στεγανοποίηση εκ κατασκευής.

- 6.1.4.1.6 Οι συσκευές σπειρώματος για βαρέλια με αποσπώμενο καπάκι (1Α2) πρέπει να είναι έτσι σχεδιασμένες και εφαρμοσμένες ώστε να παραμένουν ασφαλείς και τα βαρέλια να παραμένουν στεγανά υπό κανονικές συνθήκες μεταφοράς. Τα αποσπώμενα καπάκια πρέπει να χρησιμοποιούν φλάντζες ή άλλα στοιχεία στεγανοποίησης.
- 6.1.4.1.7 Αν τα υλικά που χρησιμοποιούνται για το σώμα, τους πυθμένες, τα κλεισίματα και τα εξαρτήματα δεν είναι από μόνα τους συμβατά με τα περιεχόμενα προς μεταφορά, θα πρέπει να εφαρμόζονται κατάλληλες εσωτερικές προστατευτικές επικαλύψεις. Αυτές οι επικαλύψεις ή επεξεργασίες πρέπει να διατηρούν τις προστατευτικές τους ιδιότητες υπό κανονικές συνθήκες μεταφοράς.
- 6.1.4.1.8 Μέγιστη χωρητικότητα βαρελιού : 450 λίτρα.
- 6.1.4.1.9 Μέγιστη καθαρή μάζα : 400 kg.
- 6.1.4.2 Αλουμινένια βαρέλια**
- 1Β1 με μη-αποσπώμενο καπάκι
1Β2 με αποσπώμενο καπάκι
- 6.1.4.2.1 Το σώμα και οι πυθμένες πρέπει να είναι κατασκευασμένα από αλουμίνιο καθαρότητας τουλάχιστον 99%, ή από ένα κράμα με βάση το αλουμίνιο. Το υλικό πρέπει να είναι κατάλληλου τύπου και επαρκούς πάχους σε σχέση με τη χωρητικότητα του βαρελιού και την προοριζόμενη χρήση του.
- 6.1.4.2.2 Όλες οι ραφές πρέπει να είναι συγκολλημένες. Οι ραφές του στομιού, αν υπάρχουν, πρέπει να είναι ενισχυμένες με την εφαρμογή ενός ξεχωριστού ενισχυτικού δακτυλίου.
- 6.1.4.2.3 Το σώμα ενός βαρελιού με χωρητικότητα μεγαλύτερη από 60 λίτρα πρέπει, γενικά, να έχει τουλάχιστον δύο τεταμένες στεφάνες ή, εναλλακτικά, τουλάχιστον δύο ξεχωριστές στεφάνες. Αν υπάρχουν ξεχωριστές στεφάνες αυτές πρέπει να είναι προσαρμοσμένες σφιχτά πάνω στο σώμα και έτσι ασφαλισμένες ώστε να μην μπορούν να μετακινούνται. Οι στεφάνες δεν πρέπει να είναι συγκολλημένες.
- 6.1.4.2.4 Τα ανοίγματα πλήρωσης, εκκένωσης και εξαερισμού στο σώμα ή στους πυθμένες των βαρελιών με μη-αποσπώμενο καπάκι (1Β1) δεν πρέπει να έχουν διάμετρο μεγαλύτερη των 7 cm. Βαρέλια με μεγαλύτερα ανοίγματα θεωρούνται ότι είναι του τύπου με αποσπώμενο καπάκι (1Β2). Τα πώματα για ανοίγματα στα σώματα και τους πυθμένες των βαρελιών πρέπει να είναι έτσι σχεδιασμένα και εφαρμοσμένα ώστε να παραμένουν ασφαλή και στεγανά υπό κανονικές συνθήκες μεταφοράς. Οι φλάντζες κλεισίματος θα πρέπει να είναι συγκολλημένες στη θέση τους έτσι ώστε η συγκόλληση να παρέχει μια στεγανή ραφή. Τα πώματα πρέπει να παρέχονται μαζί με φλάντζες ή άλλα στοιχεία στεγανοποίησης, εκτός αν τα κλεισίματα παρέχουν στεγανοποίηση εκ κατασκευής.
- 6.1.4.2.5 Οι συσκευές σπειρώματος για βαρέλια με αποσπώμενο καπάκι (1Β2) πρέπει να είναι έτσι σχεδιασμένες και εφαρμοσμένες ώστε να παραμένουν ασφαλείς και τα βαρέλια να παραμένουν στεγανά υπό κανονικές συνθήκες μεταφοράς. Τα αποσπώμενα καπάκια πρέπει να χρησιμοποιούν φλάντζες ή άλλα στοιχεία στεγανοποίησης.
- 6.1.4.2.6 Μέγιστη χωρητικότητα βαρελιού: 450 λίτρα.
- 6.1.4.2.7 Μέγιστη καθαρή μάζα: 400 kg.

6.1.4.3 Βαρέλια από μέταλλο διαφορετικό του αλουμινίου ή χάλυβα

1N1 με μη-αποσπώμενο καπάκι

1N2 με αποσπώμενο καπάκι

6.1.4.3.1 Το σώμα και οι πυθμένες πρέπει να είναι κατασκευασμένα από μέταλλο ή από κράμα μετάλλου διαφορετικό από χάλυβα ή αλουμίνιο. Το υλικό πρέπει να είναι κατάλληλου τύπου και επαρκούς πάχους σε σχέση με τη χωρητικότητα του βαρελιού και την προοριζόμενη χρήση του.

6.1.4.3.2 Οι ραφές του στομίου, αν υπάρχουν, πρέπει να είναι ενισχυμένες με την εφαρμογή ξεχωριστών ενισχυτικών δακτυλίων. Όλες οι ραφές, αν υπάρχουν, πρέπει να είναι συνδεδεμένες (συγκολλημένες, κασσιτεροκολλημένες, κ.λπ.) σύμφωνα με τη σύγχρονη τεχνική πρακτική για το χρησιμοποιούμενο μέταλλο ή το κράμα μετάλλου.

6.1.4.3.3 Το σώμα ενός βαρελιού με χωρητικότητα μεγαλύτερη από 60 λίτρα πρέπει, γενικά, να έχει τουλάχιστον δύο τεταμένες στεφάνες ή, εναλλακτικά, τουλάχιστον δύο ξεχωριστές στεφάνες. Αν υπάρχουν ξεχωριστές στεφάνες θα πρέπει να είναι προσαρμοσμένες σφιχτά πάνω στο σώμα και έτσι ασφαλισμένες ώστε να μην μπορούν να μετακινούνται. Οι στεφάνες δεν θα πρέπει να είναι στιγματικά συγκολλημένες.

6.1.4.3.4 Τα ανοίγματα για πλήρωση, άδειασμα και εξαερισμό στο σώμα ή στους πυθμένες των βαρελιών με μη-αποσπώμενο καπάκι (1N1) δεν πρέπει να υπερβαίνουν τα 7 cm σε διάμετρο. Βαρέλια με μεγαλύτερα ανοίγματα θεωρούνται ότι είναι του τύπου με αποσπώμενο καπάκι (1N2). Τα πώματα για ανοίγματα στα σώματα και στους πυθμένες των βαρελιών πρέπει να είναι έτσι σχεδιασμένα και εφαρμοσμένα ώστε να παραμένουν ασφαλή και στεγανά υπό κανονικές συνθήκες μεταφοράς. Οι φλάντζες κλεισίματος πρέπει να είναι συνδεδεμένες στη θέση τους (συγκολλημένες, κασσιτεροκολλημένες, κ.λπ.) σύμφωνα με τη σύγχρονη τεχνική πρακτική για το χρησιμοποιούμενο μέταλλο ή το κράμα μετάλλου έτσι ώστε η σύνδεση της ραφής να είναι στεγανή. Τα πώματα πρέπει να παρέχονται μαζί με φλάντζες ή άλλα στοιχεία στεγανοποίησης, εκτός αν παρέχουν στεγανοποίηση εκ κατασκευής.

6.1.4.3.5 Οι συσκευές σπειρώματος για βαρέλια με αποσπώμενο καπάκι (1N2) πρέπει να είναι έτσι σχεδιασμένες και εφαρμοσμένες ώστε να παραμένουν ασφαλείς και τα βαρέλια να παραμένουν στεγανά υπό κανονικές συνθήκες μεταφοράς. Τα αποσπώμενα καπάκια πρέπει να χρησιμοποιούν φλάντζες ή άλλα στοιχεία στεγανοποίησης.

6.1.4.3.6 Μέγιστη χωρητικότητα βαρελιού: 450 λίτρα.

6.1.4.3.7 Μέγιστη καθαρή μάζα: 400 kg.

6.1.4.4 Χαλύβδινα ή αλουμινένια μπιτόνια

3A1 χαλύβδινα, με μη-αποσπώμενο καπάκι

3A2 χαλύβδινα, με αποσπώμενο καπάκι

3B1 αλουμινένια, με μη-αποσπώμενο καπάκι

3B2 αλουμινένια, με αποσπώμενο καπάκι

6.1.4.4.1 Το σώμα και οι πυθμένες πρέπει να είναι κατασκευασμένα από φύλλο χάλυβα, ή από αλουμίνιο καθαρότητας τουλάχιστον 99% ή από ένα κράμα με βάση το αλουμίνιο. Το υλικό πρέπει να είναι κατάλληλου τύπου και επαρκούς πάχους σε σχέση με τη χωρητικότητα του μπιτονιού και την προοριζόμενη χρήση του.

6.1.4.4.2 Τα στόμια των χαλύβδινων μπιτονιών πρέπει να είναι μηχανικά ραμμένα ή συγκολλημένα. Ραφές στο σώμα των χαλύβδινων μπιτονιών προοριζόμενων να περιέχουν περισσότερο από

40 λίτρα υγρού πρέπει να είναι συγκολλημένες. Ραφές στο σώμα μπιτονιών προοριζόμενων να μεταφέρουν 40 λίτρα ή λιγότερο πρέπει να είναι μηχανικά ραμμένες ή συγκολλημένες. Για αλουμινένια μπιτόνια, όλες οι ραφές πρέπει να είναι συγκολλημένες. Οι ραφές του στομίου, αν υπάρχουν, πρέπει να είναι ενισχυμένες με την εφαρμογή ενός ξεχωριστού ενισχυτικού δακτυλίου.

6.1.4.4.3 Ανοίγματα σε μπιτόνια με μη-αποσπώμενα καπάκια (3A1 και 3B1) δεν πρέπει να υπερβαίνουν τα 7 cm σε διάμετρο. Μπιτόνια με μεγαλύτερα ανοίγματα θεωρούνται ότι είναι του τύπου με αποσπώμενο καπάκι (3A2 και 3B2). Τα πώματα πρέπει να είναι έτσι σχεδιασμένα ώστε να παραμένουν ασφαλή και στεγανά υπό κανονικές συνθήκες μεταφοράς. Τα πώματα πρέπει να παρέχονται μαζί με φλάντζες ή άλλα στοιχεία στεγανοποίησης, εκτός αν παρέχουν στεγανοποίηση εκ κατασκευής.

6.1.4.4.4 Αν τα υλικά που χρησιμοποιούνται για το σώμα, τους πυθμένες, τα πώματα και τα εξαρτήματα δεν είναι από μόνα τους συμβατά με τα περιεχόμενα προς μεταφορά, θα πρέπει να εφαρμόζονται κατάλληλες εσωτερικές προστατευτικές επικαλύψεις. Αυτές οι επικαλύψεις ή επεξεργασίες θα πρέπει να διατηρούν τις προστατευτικές τους ιδιότητες υπό κανονικές συνθήκες μεταφοράς.

6.1.4.4.5 Μέγιστη χωρητικότητα μπιτονιού: 60 λίτρα.

6.1.4.4.6 Μέγιστη καθαρή μάζα: 120 kg.

6.1.4.5 Βαρέλια από κόντρα πλακέ

ID

6.1.4.5.1 Το ξύλο που χρησιμοποιείται πρέπει να είναι καλά ωριμασμένο, εμπορικά ξηρό και ελεύθερο από οποιοδήποτε ελάττωμα που είναι πιθανόν να μειώσει την αποτελεσματικότητα του βαρελιού για τον προοριζόμενο σκοπό. Εάν για την κατασκευή των πυθμένων χρησιμοποιείται υλικό διαφορετικό από κόντρα πλακέ, αυτό πρέπει να είναι ποιότητας ισοδύναμης με το κόντρα πλακέ.

6.1.4.5.2 Κόντρα πλακέ τουλάχιστον δύο φύλλων πρέπει να χρησιμοποιείται για το σώμα και κόντρα πλακέ τουλάχιστον τριών φύλλων για τους πυθμένες. Τα φύλλα θα πρέπει να είναι σφιχτά κολλημένα μαζί, με μία αδιάβροχη κόλλα, με τις ίνες τους εγκάρσιες.

6.1.4.5.3 Το σώμα και οι πυθμένες του βαρελιού και οι συνδέσεις τους πρέπει να είναι σχεδιασμού κατάλληλου για τη χωρητικότητα του βαρελιού και την προοριζόμενη χρήση του.

6.1.4.5.4 Για αποφυγή απώλειας προϊόντων υπό μορφή σκόνης, τα καπάκια θα πρέπει να είναι επενδεδυμένα με χαρτί kraft ή κάποιο άλλο ισοδύναμο υλικό που πρέπει να είναι με ασφάλεια σταθεροποιημένο στο καπάκι και να επεκτείνεται εξωτερικά κατά μήκος όλης της περιφέρειάς του.

6.1.4.5.5 Μέγιστη χωρητικότητα βαρελιού: 250 λίτρα.

6.1.4.5.6 Μέγιστη καθαρή μάζα: 400 kg.

6.1.4.6 (Διαγραφή)

6.1.4.7 Βαρέλια από ινοσανίδες

1G

- 6.1.4.7.1 Το σώμα του βαρελιού πρέπει να συνίσταται από πολλαπλά φύλλα από βαρύ χαρτί ή ινοσανίδες (χωρίς αυλακώσεις) σφιχτά κολλημένα ή φυλλαρισμένα μαζί και μπορεί να περιλαμβάνει ένα ή περισσότερα προστατευτικά στρώματα από βιτούμιο, κερωμένο χαρτί kraft, φύλλο μετάλλου, πλαστικό υλικό κ.λπ.
- 6.1.4.7.2 Οι πυθμένες πρέπει να είναι από φυσικό ξύλο, ινοσανίδες, μέταλλο, κόντρα πλακέ, πλαστικό ή άλλο κατάλληλο υλικό και μπορούν να περιλαμβάνουν ένα ή περισσότερα προστατευτικά στρώματα από βιτούμιο (πίσσα), κερωμένο χαρτί kraft, φύλλο μετάλλου, πλαστικό υλικό κ.λπ.
- 6.1.4.7.3 Το σώμα και οι πυθμένες του βαρελιού και οι συνδέσεις τους πρέπει να είναι σχεδιασμού κατάλληλου για τη χωρητικότητα του βαρελιού και την προοριζόμενη χρήση του.
- 6.1.4.7.4 Η συναρμολογημένη συσκευασία πρέπει να είναι επαρκώς αδιάβροχη έτσι ώστε να μην αποκολλούνται τα φύλλα, υπό κανονικές συνθήκες μεταφοράς.
- 6.1.4.7.5 Μέγιστη χωρητικότητα βαρελιού: 450 λίτρα.
- 6.1.4.7.6 Μέγιστη καθαρή μάζα: 400 kg.

6.1.4.8 Πλαστικά βαρέλια και μπιτόνια

1H1 βαρέλια, με μη-αποσπώμενο καπάκι
1H2 βαρέλια, με αποσπώμενο καπάκι
3H1 μπιτόνια, με μη-αποσπώμενο καπάκι
3H2 μπιτόνια, με αποσπώμενο καπάκι

- 6.1.4.8.1 Η συσκευασία πρέπει να είναι κατασκευασμένη από κατάλληλο πλαστικό υλικό και να είναι επαρκούς αντοχής σε σχέση με τη χωρητικότητα και την προοριζόμενη χρήση της. Εκτός από υλικό από ανακυκλωμένο πλαστικό όπως ορίζεται στο 1.2.1, δεν μπορεί να χρησιμοποιείται κανένα χρησιμοποιημένο υλικό πέραν από υπολείμματα της παραγωγής ή απορρίμματα από την ίδια διαδικασία κατασκευής. Η συσκευασία πρέπει να είναι επαρκώς ανθεκτική στη γήρανση και στην αποικοδόμηση που προκαλείται είτε από την περιεχόμενη ουσία ή από την υπεριώδη ακτινοβολία. Οποιαδήποτε διείσδυση της περιεχόμενης ουσίας, ή του υλικού από ανακυκλωμένο πλαστικό που χρησιμοποιείται για την παραγωγή νέας συσκευασίας, δεν πρέπει σε καμία περίπτωση να συνιστά κίνδυνο υπό κανονικές συνθήκες μεταφοράς.
- 6.1.4.8.2 Αν απαιτείται προστασία έναντι υπεριώδους ακτινοβολίας, αυτή πρέπει να παρέχεται με την προσθήκη αιθάλης ή άλλων κατάλληλων πυγμένων ή αναστολέων. Αυτά τα πρόσθετα πρέπει να είναι συμβατά με το περιεχόμενο και να παραμένουν αποτελεσματικά καθ' όλη τη διάρκεια χρήσης της συσκευασίας. Όπου χρησιμοποιούνται αιθάλη, πυγμένα ή αναστολείς, πέραν εκείνων που χρησιμοποιούνται στην κατασκευή του ελεγμένου πρωτοτύπου, ο επανέλεγχος μπορεί να παραλείπεται εάν η περιεκτικότητα της αιθάλης δεν υπερβαίνει το 2% κατά μάζα ή αν η περιεκτικότητα της χρωστικής δεν υπερβαίνει το 3% κατά μάζα. Η περιεκτικότητα των αναστολέων της υπεριώδους ακτινοβολίας δεν περιορίζεται.
- 6.1.4.8.3 Πρόσθετα που εξυπηρετούν σκοπούς διαφορετικούς από την προστασία έναντι υπεριώδους ακτινοβολίας μπορούν να συμπεριλαμβάνονται στη σύνθεση του πλαστικού υλικού υπό την προϋπόθεση ότι δεν επηρεάζουν δυσμενώς τις χημικές και φυσικές ιδιότητες του υλικού της συσκευασίας. Σε τέτοιες περιπτώσεις, ο επανέλεγχος μπορεί να παραλείπεται.

- 6.1.4.8.4 Το πάχος τοιχωμάτων σε κάθε σημείο της συσκευασίας θα πρέπει να είναι κατάλληλο για τη χωρητικότητα της και την προοριζόμενη χρήση της, λαμβανομένων υπόψη των καταπονήσεων στις οποίες κάθε σημείο υπόκειται.
- 6.1.4.8.5 Τα ανοίγματα για πλήρωση, άδειασμα και εξαερισμό στο σώμα ή στους πυθμένες των βαρελιών με μη-αποσπώμενο καπάκι (1H1) και μπιτονιών (3H1) δεν πρέπει να υπερβαίνουν τα 7 cm σε διάμετρο. Βαρέλια και μπιτόνια με μεγαλύτερα ανοίγματα θεωρούνται ότι είναι του τύπου με αποσπώμενο καπάκι (1H2 και 3H2). Τα πώματα για ανοίγματα στα σώματα ή τους πυθμένες των βαρελιών και μπιτονιών πρέπει να είναι έτσι σχεδιασμένα και εφαρμοσμένα ώστε να παραμένουν ασφαλή και στεγανά υπό κανονικές συνθήκες μεταφοράς. Τα πώματα πρέπει να παρέχονται μαζί με φλάντζες ή άλλα στοιχεία στεγανοποίησης, εκτός αν παρέχουν στεγανοποίηση εκ κατασκευής.
- 6.1.4.8.6 Οι συσκευές σπειρώματος για βαρέλια και μπιτόνια με αποσπώμενο καπάκι (1H2 και 3H2) πρέπει να είναι έτσι σχεδιασμένες και εφαρμοσμένες ώστε να παραμένουν ασφαλείς και στεγανές υπό κανονικές συνθήκες μεταφοράς. Για όλα τα αποσπώμενα καπάκια πρέπει, να χρησιμοποιούνται φλάντζες εκτός αν το βαρέλι ή το μπιτόνι είναι στεγανά από τον σχεδιασμό τους όταν το αποσπώμενο καπάκι είναι κατάλληλα ασφαλισμένα.
- 6.1.4.8.7 Η μέγιστη επιτρεπτή διεισδυτικότητα για εύφλεκτα υγρά πρέπει να είναι μεγαλύτερη από 0.008 g/l.h στους 23 °C (βλέπε 6.1.5.7).
- 6.1.4.8.8 Όπου χρησιμοποιείται υλικό από ανακυκλωμένο πλαστικό για την παραγωγή νέας συσκευασίας, οι ειδικές ιδιότητες του ανακυκλωμένου υλικού πρέπει να εξακριβώνονται και να τεκμηριώνονται τακτικά ως μέρος ενός προγράμματος διασφάλισης της ποιότητας αναγνωρισμένο από την αρμόδια αρχή. Το πρόγραμμα διασφάλισης ποιότητας πρέπει να περιλαμβάνει ένα αρχείο σωστής προ-διαλογής και επαλήθευσης πως η κάθε παρτίδα ανακυκλωμένου πλαστικού υλικού έχει τον κατάλληλο ρυθμό ροής τήξης, πυκνότητα, και εφελκυστική αντοχή διαρροής, σύμφωνα με τον τύπο σχεδιασμού κατασκευασμένου από τέτοιο ανακυκλωμένο υλικό. Αυτό απαραίτητως περιλαμβάνει γνώσεις για το υλικό συσκευασίας από το οποίο προήλθαν τα ανακυκλωμένα πλαστικά, όπως επίσης και γνώση των προηγούμενων περιεχομένων αυτών των συσκευασιών αν αυτά τα προηγούμενα περιεχόμενα μπορούν να μειώσουν την ικανότητα μιας νέας συσκευασίας που έχει παραχθεί χρησιμοποιώντας αυτό το υλικό. Επιπλέον, το πρόγραμμα διασφάλισης ποιότητας του κατασκευαστή συσκευασιών υπό το 6.1.1.4 περιλαμβάνει τις επιδόσεις της δοκιμής μηχανικής ισχύος του τύπου σχεδιασμού σύμφωνα με το 6.1.5, για συσκευασίες κατασκευασμένες από την κάθε παρτίδα ανακυκλωμένου πλαστικού υλικού. Σε αυτή τη δοκιμή, η αντοχή στο στείβαγμα μπορεί να επιβεβαιωθεί με κατάλληλη δοκιμή δυναμικής συμπίεσης αντί δοκιμών με στατικά φορτία.
- ΣΗΜΕΙΩΣΗ:** Το πρότυπο ISO 16103:2005 “Συσκευασίες - Συσκευασίες μεταφοράς επικίνδυνων υλικών - Υλικά από ανακυκλωμένο πλαστικό” παρέχει πρόσθετες κατευθύνσεις για τις διαδικασίες που πρέπει να επιτευχθούν για την έγκριση της χρήσης ανακυκλωμένου πλαστικού υλικού.
- 6.1.4.8.9 Μέγιστη χωρητικότητα βαρελιών και μπιτονιών: 1H1, 1H2: 450 λίτρα
3H1, 3H2: 60 λίτρα.
- 6.1.4.8.10 Μέγιστη καθαρή μάζα: 1H1, 1H2: 400 kg
3H1, 3H2: 120 kg.

6.1.4.9 Κιβώτια από φυσικό ξύλο

4C1 κοινά

4C2 με αδιαπέραστα τοιχώματα

6.1.4.9.1 Το ξύλο που χρησιμοποιείται πρέπει να είναι καλά ωριμασμένο, εμπορικά ξηρό και ελεύθερο από ελαττώματα που θα μπορούσαν σημαντικά να μειώσουν την ισχύ οποιουδήποτε μέρους του κιβωτίου. Η ισχύς του υλικού που χρησιμοποιείται και η μέθοδος κατασκευής πρέπει να είναι κατάλληλες για τη χωρητικότητα του κιβωτίου και την προοριζόμενη χρήση του. Το καπάκι και ο πυθμένας μπορούν να είναι κατασκευασμένα από αδιάβροχο ανασυσταμένο ξύλο τέτοιο όπως σκληρό ξύλο, νοβοπάν ή άλλος κατάλληλος τύπος.

6.1.4.9.2 Τα μέσα στερέωσης πρέπει να αντέχουν σε δονήσεις που συμβαίνουν υπό κανονικές συνθήκες μεταφοράς. Το κάρφωμα των άκρων κατά την διεύθυνση των ινών του ξύλου πρέπει να αποφεύγεται όποτε είναι πρακτικώς δυνατόν. Οι συνδέσεις που είναι πιθανόν να καταπονηθούν σημαντικά πρέπει να είναι κατασκευασμένες με τη χρήση πριτσινωμένων ή δακτυλοειδών καρφιών ή ισοδύναμων στερεωμάτων.

6.1.4.9.3 Κιβώτιο 4C2: κάθε κατασκευαστικό μέρος του κιβωτίου πρέπει να αποτελείται από ένα κομμάτι ή κάτι ισοδύναμο. Μέρη θεωρούνται ισοδύναμα με ένα κομμάτι όταν χρησιμοποιείται μία από τις παρακάτω μεθόδους κολλημένου μονταρίσματος: Άρθρωση Lindermann, άρθρωση τύπου γλώσσα και εγκοπή, άρθρωση ship-lap ή άρθρωση αρμού, ή σύνδεση λαβής με τουλάχιστον δύο αυλακωτά μεταλλικά στερεώματα σε κάθε άρθρωση.

6.1.4.9.4 Μέγιστη καθαρή μάζα: 400 kg.

6.1.4.10 Κιβώτια από κόντρα πλακέ

4D

6.1.4.10.1 Το κόντρα πλακέ που χρησιμοποιείται πρέπει να είναι τουλάχιστον 3-φύλλο. Πρέπει να είναι κατασκευασμένο από καλά ωριμασμένο περιστροφικά κομμένο, σε φέτες ή πριονισμένο φύλλο αντικολλητού, εμπορικά ξηρό και ελεύθερο από ελαττώματα που θα μπορούσαν να μειώσουν σημαντικά την ισχύ του κιβωτίου. Η αντοχή του χρησιμοποιούμενου υλικού και ο τρόπος κατασκευής πρέπει να είναι σε σχέση με το περιεχόμενο του κιβωτίου και της προοριζόμενης χρήσης του. Όλες οι στρώσεις πρέπει να κολλιούνται με αδιάβροχη κόλλα. Με το κόντρα πλακέ μπορεί να χρησιμοποιούνται για την κατασκευή του κιβωτίου και άλλα υλικά. Τα κιβώτια πρέπει να είναι σφιχτά κάρφωμένα ή ασφαλισμένα στις γωνίες ή τα άκρα ή να είναι μονταρισμένα με άλλη εξίσου κατάλληλη συσκευή.

6.1.4.10.2 Μέγιστη καθαρή μάζα: 400 kg.

6.1.4.11 Κιβώτια από ανασυσταμένο ξύλο

4F

6.1.4.11.1 Τα τοιχώματα των κιβωτίων πρέπει να είναι κατασκευασμένα από αδιάβροχο ανασυσταμένο ξύλο όπως σκληρό ξύλο, νοβοπάν ή άλλον κατάλληλο τύπο. Η ισχύς του υλικού που χρησιμοποιείται και η μέθοδος κατασκευής πρέπει να είναι κατάλληλες για τη χωρητικότητα του κιβωτίου και της προοριζόμενης χρήσης του.

6.1.4.11.2 Άλλα μέρη των κιβωτίων μπορούν να είναι κατασκευασμένα από άλλο κατάλληλο υλικό.

6.1.4.11.3 Τα κιβώτια πρέπει να είναι με ασφάλεια μονταρισμένα διαμέσου κατάλληλης συσκευής.

- 6.1.4.11.4 Μέγιστη καθαρή μάζα: 400 kg.
- 6.1.4.12 Κιβώτια από ινοσανίδες**
- 4G
- 6.1.4.12.1 Πρέπει να χρησιμοποιούνται ινοσανίδες από γερό και καλής ποιότητας στερεό ή διπλής όψης αυλακωτό (μονών ή πολλαπλών τοιχωμάτων), κατάλληλο για τη χωρητικότητα και την προοριζόμενη χρήση του κιβωτίου. Η αντίσταση στο νερό της εξωτερικής επιφάνειας πρέπει να είναι τέτοια ώστε η αύξηση σε μάζα, όπως μετράται σε μία δοκιμή που διεξάγεται σε μία περίοδο 30 λεπτών με τη μέθοδο προσδιορισμού της απορρόφησης νερού Cobb, να μην είναι μεγαλύτερη από 155 g/m^2 - βλέπε ISO 535:1991. Θα πρέπει να έχει κατάλληλη ελαστικότητα. Οι ινοσανίδες πρέπει να είναι κομμένες, ζαρωμένες χωρίς ρωγμές και αυλακωμένες έτσι ώστε να επιτρέπουν το μοντάρισμα χωρίς τσάκισμα, σχίσιμο της επιφάνειας ή αδικαιολόγητο φούσκωμα. Οι στρώσεις των αυλακωτών ινοσανίδων θα πρέπει να είναι σφικτά κολλημένες στις όψεις.
- 6.1.4.12.2 Τα άκρα των κιβωτίων μπορούν να έχουν ένα ξύλινο πλαίσιο ή να είναι εξ ολοκλήρου από ξύλο ή άλλο κατάλληλο υλικό. Ενισχύσεις των ξύλινων ράβδων στερέωσης ή άλλο κατάλληλο υλικό μπορεί να χρησιμοποιείται.
- 6.1.4.12.3 Οι κατασκευαστικές συνδέσεις στο σώμα των κιβωτίων πρέπει να είναι τυλιγμένες με κολλητική ταινία, να είναι περιτυλιγμένες και κολλημένες, ή να είναι περιτυλιγμένες και ραμμένες με μεταλλικούς συνδετήρες. Οι περιτυλιγμένες συνδέσεις πρέπει να έχουν κατάλληλη επένδυση.
- 6.1.4.12.4 Όπου το κλείσιμο γίνεται με χρήση κόλλας ή ταινίας, πρέπει να αυτά να είναι αδιάβροχα.
- 6.1.4.12.5 Οι διαστάσεις των κιβωτίων πρέπει να είναι κατάλληλες για το περιεχόμενο.
- 6.1.4.12.6 Μέγιστη καθαρή μάζα: 400 kg.
- 6.1.4.13 Πλαστικά κιβώτια**
- 4H1 κιβώτια από τεταμένο πλαστικό
4H2 κιβώτια από στερεό πλαστικό
- 6.1.4.13.1 Το κιβώτιο πρέπει να είναι κατασκευασμένο από κατάλληλο πλαστικό υλικό και να είναι επαρκούς αντοχής σε σχέση με τη χωρητικότητα και την προοριζόμενη χρήση του. Το κιβώτιο πρέπει να είναι επαρκώς ανθεκτικό στη γήρανση και στην υποβάθμιση που δημιουργείται είτε από την περιεχόμενη ουσία είτε από υπεριώδη ακτινοβολία.
- 6.1.4.13.2 Ένα κιβώτιο από τεταμένο πλαστικό (4H1) πρέπει να περιλαμβάνει δύο μέρη κατασκευασμένα από ένα χυτό τεταμένο πλαστικό υλικό, ένα κατώτερο μέρος που περιέχει κοιλάματα για τις εσωτερικές συσκευασίες και ένα κορυφαίο μέρος που καλύπτει και συνδέεται με το κατώτερο μέρος. Οι κορυφαίοι και κατώτεροι τομείς πρέπει να είναι σχεδιασμένοι έτσι ώστε οι εσωτερικές συσκευασίες να προσαρμόζονται άνετα χωρίς τζόγο. Το κάλυμμα του κλεισίματος για οποιαδήποτε εσωτερική συσκευασία δεν πρέπει να είναι σε επαφή με το εσωτερικό του κορυφαίου μέρους αυτού του κιβωτίου.
- 6.1.4.13.3 Για αποστολή, ένα κιβώτιο από τεταμένο πλαστικό (4H1) πρέπει να είναι κλεισμένο με αυτοκόλλητη ταινία που έχει αρκετή ελαστική αντοχή για την παρεμπόδιση του ανοίγματος του κιβωτίου. Η κολλητική ταινία πρέπει να είναι ανθεκτική στις καιρικές συνθήκες και η κόλλα της να είναι συμβατή με το τεταμένο πλαστικό υλικό του κιβωτίου. Μπορούν να χρησιμοποιούνται άλλες συσκευές κλεισίματος τουλάχιστον εξίσου αποτελεσματικές.

- 6.1.4.14.3 Τα πόματα μπορούν να είναι οποιουδήποτε κατάλληλου τύπου. Θα πρέπει να παραμένουν ασφαλισμένα υπό κανονικές συνθήκες μεταφοράς.
- 6.1.4.14.4 Μέγιστη καθαρή μάζα: 400 kg.
- 6.1.4.15 Υφασμάτινοι σάκοι**
- 5L1 χωρίς εσωτερική επένδυση ή προστατευτικό
 5L2 αδιαπέραστοι από τη σκόνη
 5L3 αδιάβροχοι
- 6.1.4.15.1 Τα υφάσματα που χρησιμοποιούνται πρέπει να είναι καλής ποιότητας. Η αντοχή του υφάσματος και η κατασκευή του σάκου πρέπει να είναι κατάλληλες για τη χωρητικότητα του σάκου και της προοριζόμενης χρήσης του.
- 6.1.4.15.2 Σάκοι, αδιαπέραστοι από τη σκόνη 5L2: ο σάκος πρέπει να είναι φτιαγμένος αδιαπέραστος από τη σκόνη, για παράδειγμα με τη χρήση:
- (a) χαρτιού προσκολλημένου στην εσωτερική επιφάνεια του σάκου με αδιάβροχη κόλλα τέτοια όπως το βιτούμιο (πίσσα), ή
 - (b) πλαστικού φιλμ προσκολλημένου στην εσωτερική επιφάνεια του σάκου, ή
 - (c) μίας ή περισσότερων εσωτερικών επενδύσεων κατασκευασμένων από χαρτί ή πλαστικό υλικό.
- 6.1.4.15.3 Σάκοι, αδιάβροχοι, 5L3: για την παρεμπόδιση οποιασδήποτε εισόδου υγρασίας ο σάκος πρέπει να είναι φτιαγμένος αδιάβροχος, για παράδειγμα με τη χρήση:
- (a) ξεχωριστών εσωτερικών επενδύσεων αδιάβροχου χαρτιού (π.χ. κερωμένο χαρτί kraft, πισσωμένο χαρτί ή χαρτί kraft επικαλυμμένο με πλαστικό), ή
 - (b) πλαστικού φιλμ προσκολλημένου στην εσωτερική επιφάνεια του σάκου, ή
 - (c) μίας ή περισσότερων εσωτερικών επενδύσεων κατασκευασμένων από πλαστικό υλικό.
- 6.1.4.15.4 Μέγιστη καθαρή μάζα: 50 kg.
- 6.1.4.16 Σάκοι από υφαντά πλαστικά**
- 5H1 χωρίς εσωτερική επένδυση ή προστατευτικό
 5H2 αδιαπέραστοι από τη σκόνη
 5H3 αδιάβροχοι
- 6.1.4.16.1 Οι σάκοι πρέπει να είναι κατασκευασμένοι από ταινίες ή μονά νήματα κατάλληλου πλαστικού υλικού τεντωμένα με έλξη. Η αντοχή του υλικού που χρησιμοποιείται και η κατασκευή του σάκου πρέπει να είναι κατάλληλες για τη χωρητικότητα του σάκου και την προοριζόμενη χρήση του.
- 6.1.4.16.2 Εάν η ύφανση είναι επίπεδη, οι σάκοι πρέπει να σχηματίζονται με ράψιμο ή κάποια άλλη μέθοδο που να εξασφαλίζει το κλείσιμο του πυθμένα και μίας πλευράς. Εάν η ύφανση είναι σωληνοειδής, ο σάκος πρέπει να είναι κλεισμένος με ραφή, πλέξιμο ή κάποια άλλη εξίσου ανθεκτική μέθοδο κλεισίματος.

- 6.1.4.16.3 Σάκοι, αδιαπέραστοι από τη σκόνη 5H2: ο σάκος πρέπει να είναι φτιαγμένος αδιαπέραστος από τη σκόνη, για παράδειγμα με :
- (a) χαρτί ή ένα πλαστικό φιλμ προσκολλημένο στην εσωτερική επιφάνεια του σάκου, ή
 - (b) μία ή περισσότερες ξεχωριστές εσωτερικές επενδύσεις κατασκευασμένες από χαρτί ή πλαστικό υλικό.
- 6.1.4.16.4 Σάκοι, αδιάβροχοι, 5H3: για την παρεμπόδιση οποιασδήποτε εισόδου υγρασίας, ο σάκος θα πρέπει να είναι φτιαγμένος αδιάβροχος, π.χ. με :
- (a) ξεχωριστές εσωτερικές επενδύσεις από αδιάβροχο χαρτί (π.χ. κερωμένο χαρτί kraft, διπλά πισσωμένο χαρτί kraft ή χαρτί kraft με πλαστική επένδυση),
 - (b) πλαστικό φιλμ προσκολλημένο στην εσωτερική ή εξωτερική επιφάνεια του σάκου, ή
 - (c) μία ή περισσότερες εσωτερικές πλαστικές επενδύσεις.
- 6.1.4.16.5 Μέγιστη καθαρή μάζα: 50 kg.
- 6.1.4.17 Σάκοι από πλαστικό φιλμ**
- 5H4
- 6.1.4.17.1 Οι σάκοι πρέπει να είναι κατασκευασμένοι από κατάλληλο πλαστικό υλικό. Η αντοχή του υλικού που χρησιμοποιείται και η κατασκευή του σάκου πρέπει να είναι κατάλληλες για τη χωρητικότητα του σάκου και την προοριζόμενη χρήση του. Οι συνδέσεις και τα πόματα πρέπει να αντέχουν πιέσεις και χτυπήματα που σημειώνονται σε κανονικές συνθήκες μεταφοράς.
- 6.1.4.17.2 Μέγιστη καθαρή μάζα: 50 kg.
- 6.1.4.18 Σάκοι από χαρτί**
- 5M1 πολλαπλών τοιχωμάτων
5M2 πολλαπλών τοιχωμάτων, αδιάβροχοι
- 6.1.4.18.1 Οι σάκοι πρέπει να είναι κατασκευασμένοι από κατάλληλο χαρτί kraft ή από ένα ισοδύναμο χαρτί με τουλάχιστον τρία φύλλα από τα οποία το κεντρικό μπορεί να είναι κατασκευασμένο από ένα φύλλο και μια αυτοκόλλητη ταινία με την εξωτερική στρώση. Η αντοχή του χαρτιού και η κατασκευή των σάκων πρέπει να είναι κατάλληλες για τη χωρητικότητα του σάκου και την προοριζόμενη χρήση του. Οι συνδέσεις και τα πόματα πρέπει να είναι αδιαπέραστα από τη σκόνη.
- 6.1.4.18.2 Σάκοι 5M2: για την παρεμπόδιση της εισόδου υγρασίας, ένας σάκος τεσσάρων ή περισσότερων φύλλων πρέπει να είναι φτιαγμένος αδιάβροχος, με τη χρήση, είτε ενός ανθεκτικού στο νερό φύλλου ως ένα από τα δύο ακριανά φύλλα, είτε ενός φραγμού του νερού κατασκευασμένου από κατάλληλο προστατευτικό υλικό μεταξύ των δύο ακριανών φύλλων. Ένας σάκος τριών φύλλων πρέπει να είναι φτιαγμένος αδιάβροχος με τη χρήση ανθεκτικού στο νερό φύλλου ως ακριανό φύλλο. Όπου υπάρχει κίνδυνος η περιεχόμενη ουσία να αντιδράσει με τη υγρασία ή όπου το περιεχόμενο έχει συσκευαστεί με υγρασία, ένα αδιάβροχο φύλλο ή φραγμός στο νερό, π.χ. διπλά πισσωμένο χαρτί kraft, χαρτί kraft με πλαστική επένδυση, πλαστικό φιλμ προσκολλημένο στην εσωτερική επιφάνεια του σάκου, ή μία ή περισσότερες εσωτερικές πλαστικές επενδύσεις, θα πρέπει επίσης να τοποθετούνται δίπλα στην ουσία. Οι συνδέσεις και τα πόματα πρέπει να είναι αδιάβροχα.
- 6.1.4.18.3 Μέγιστη καθαρή μάζα: 50 kg.

6.1.4.19 *Σύνθετες συσκευασίες (πλαστικού υλικού)*

6HA1	πλαστικό δοχείο με εξωτερικό χαλύβδινο βαρέλι
6HA2	πλαστικό δοχείο με εξωτερικό χαλύβδινο κλωβό ή κιβώτιο
6HB1	πλαστικό δοχείο με εξωτερικό αλουμινένιο βαρέλι
6HB2	πλαστικό δοχείο με εξωτερικό αλουμινένιο κλωβό ή κιβώτιο
6HC	πλαστικό δοχείο με εξωτερικό ξύλινο δοχείο
6HD1	πλαστικό δοχείο με εξωτερικό βαρέλι από κόντρα πλακέ
6HD2	πλαστικό δοχείο με εξωτερικό κιβώτιο από κόντρα πλακέ
6HG1	πλαστικό δοχείο με εξωτερικό βαρέλι από ίνες
6HG2	πλαστικό δοχείο με εξωτερικό κιβώτιο από ινοσανίδες
6HH1	πλαστικό δοχείο με εξωτερικό πλαστικό βαρέλι
6HH2	πλαστικό δοχείο με εξωτερικό κιβώτιο από στερεό πλαστικό κιβώτιο

6.1.4.19.1 *Εσωτερικό δοχείο*

6.1.4.19.1.1 Οι απαιτήσεις των 6.1.4.8.1 και από το 6.1.4.8.4 έως το 6.1.4.8.7 εφαρμόζονται για πλαστικά εσωτερικά δοχεία.

6.1.4.19.1.2 Το πλαστικό εσωτερικό δοχείο πρέπει να προσαρμόζεται σφικτά μέσα στην εξωτερική συσκευασία χωρίς τζόγους, που δεν πρέπει να φέρει οποιαδήποτε προεξοχή που θα μπορούσε να γδάρει το πλαστικό υλικό.

6.1.4.19.1.3 Μέγιστη χωρητικότητα του εσωτερικού δοχείου:

6HA1, 6HB1, 6HD1, 6HG1, 6HH1:	250 λίτρα
6HA2, 6HB2, 6HC, 6HD2, 6HG2, 6HH2:	60 λίτρα.

6.1.4.19.1.4 Μέγιστη καθαρή μάζα:

6HA1, 6HB1, 6HD1, 6HG1, 6HH1:	400 kg
6HA2, 6HB2, 6HC, 6HD2, 6HG2, 6HH2:	75 kg.

6.1.4.19.2 *Εξωτερική συσκευασία*

6.1.4.19.2.1 Πλαστικό δοχείο με εξωτερικό χαλύβδινο βαρέλι 6HA1 ή αλουμινένιο βαρέλι 6HB1. Οι σχετικές απαιτήσεις του 6.1.4.1 ή 6.1.4.2, ως κατάλληλες, εφαρμόζονται για την κατασκευή της εξωτερικής συσκευασίας.

6.1.4.19.2.2 Πλαστικό δοχείο με εξωτερικό χαλύβδινο κλωβό ή κιβώτιο 6HA2 ή αλουμινένιο 6HB2. Οι σχετικές απαιτήσεις του 6.1.4.14 ισχύουν για την κατασκευή της εξωτερικής συσκευασίας.

6.1.4.19.2.3 Πλαστικό δοχείο με εξωτερικό ξύλινο κιβώτιο 6HC. Οι σχετικές απαιτήσεις του 6.1.4.9 ισχύουν για την κατασκευή της εξωτερικής συσκευασίας.

6.1.4.19.2.4 Πλαστικό δοχείο με εξωτερικό βαρέλι από κόντρα πλακέ 6HD1. Οι σχετικές απαιτήσεις του 6.1.4.5 ισχύουν για την κατασκευή της εξωτερικής συσκευασίας.

6.1.4.19.2.5 Πλαστικό δοχείο με εξωτερικό κιβώτιο από κόντρα πλακέ 6HD2. Οι σχετικές απαιτήσεις του 6.1.4.10 ισχύουν για την κατασκευή της εξωτερικής συσκευασίας.

6.1.4.19.2.6 Πλαστικό δοχείο με εξωτερικό βαρέλι από ίνες 6HG1. Οι απαιτήσεις των 6.1.4.7.1 έως 6.1.4.7.4 ισχύουν για την κατασκευή της εξωτερικής συσκευασίας.

6.1.4.19.2.7 Πλαστικό δοχείο με εξωτερικό κιβώτιο από ινοσανίδες 6HG2. Οι σχετικές απαιτήσεις του 6.1.4.12 ισχύουν για την κατασκευή της εξωτερικής συσκευασίας.

- 6.1.4.19.2.8 Πλαστικό δοχείο με εξωτερικό πλαστικό βαρέλι 6ΗΗ1. Οι απαιτήσεις των 6.1.4.8.1 έως 6.1.4.8.6 ισχύουν για την κατασκευή της εξωτερικής συσκευασίας.
- 6.1.4.19.2.9 Πλαστικά δοχεία με εξωτερικό κιβώτιο από στερεό πλαστικό (συμπεριλαμβανομένου συρρικνωμένου πλαστικού υλικού) 6ΗΗ2. Οι απαιτήσεις των 6.1.4.13.1 και από 6.1.4.13.4 έως 6.1.4.13.6 ισχύουν για την κατασκευή της εξωτερικής συσκευασίας.
- 6.1.4.20 Σύνθετες συσκευασίες (γυαλί, πορσελάνη ή ψαμμάργιλος)**
- 6ΡΑ1 δοχείο με εξωτερικό χαλύβδινο βαρέλι
 6ΡΑ2 δοχείο με εξωτερικό χαλύβδινο κλωβό ή κιβώτιο
 6ΡΒ1 δοχείο με εξωτερικό αλουμινένιο βαρέλι
 6ΡΒ2 δοχείο με εξωτερικό αλουμινένιο κλωβό ή κιβώτιο
 6ΡC δοχείο με εξωτερικό ξύλινο κιβώτιο
 6ΡD1 δοχείο με εξωτερικό βαρέλι από κόντρα πλακέ
 6ΡD2 δοχείο με εξωτερικό ψάθινο σκεπαστό κοφίνι
 6ΡG1 δοχείο με εξωτερικό βαρέλι από ίνες
 6ΡG2 δοχείο με εξωτερικό κιβώτιο από ινσανίδες
 6ΡΗ1 δοχείο με εξωτερική συσκευασία από τεταμένο πλαστικό
 6ΡΗ2 δοχείο με εξωτερική συσκευασία από στερεό πλαστικό
- 6.1.4.20.1 *Εσωτερικό δοχείο*
- 6.1.4.20.1.1 Τα δοχεία πρέπει να είναι κατάλληλα μορφοποιημένα (με σχήμα κυλίνδρου ή αχλαδιού) και να είναι κατασκευασμένα από καλής ποιότητας υλικό ελεύθερο από οποιοδήποτε ελάττωμα που θα μπορούσε να μειώσει την αντοχή τους. Τα τοιχώματα πρέπει να είναι επαρκώς παχιά σε κάθε σημείο και ελεύθερα από εσωτερικές καταπονήσεις.
- 6.1.4.20.1.2 Πλαστικά πώματα βιδωτού σπειρώματος, πώματα από τριμμένο γυαλί ή πώματα τουλάχιστον εξίσου αποτελεσματικά πρέπει να χρησιμοποιούνται ως πώματα για τα δοχεία. Οποιοδήποτε μέρος του πώματος που είναι πιθανόν να έλθει σε επαφή με το περιεχόμενο του δοχείου πρέπει να είναι ανθεκτικό σ' εκείνο το περιεχόμενο. Μέρμια πρέπει να λαμβάνεται ώστε να εξασφαλίζεται ότι τα πώματα να είναι έτσι προσαρμοσμένα ώστε να είναι στεγανά και να είναι κατάλληλα ασφαλισμένα για να αποφεύγεται οποιαδήποτε χαλαρότητα κατά τη διάρκεια της μεταφοράς. Εάν εξαιρεζόμενα πώματα είναι απαραίτητα, αυτά θα πρέπει να συμφωνούν με το 4.1.1.8.
- 6.1.4.20.1.3 Το δοχείο πρέπει να είναι σταθερά ασφαλισμένο στην εξωτερική συσκευασία με προστατευτικά και/ή απορροφητικά υλικά.
- 6.1.4.20.1.4 Μέγιστη χωρητικότητα του δοχείου: 60 λίτρα.
- 6.1.4.20.1.5 Μέγιστη καθαρή μάζα: 75 kg.
- 6.1.4.20.2 *Εξωτερική συσκευασία*
- 6.1.4.20.2.1 Δοχείο με εξωτερικό χαλύβδινο βαρέλι 6ΡΑ1. Οι σχετικές απαιτήσεις του 6.1.4.1 ισχύουν για την κατασκευή της εξωτερικής συσκευασίας. Το αποσπώμενο καπάκι που απαιτείται γι' αυτόν τον τύπο συσκευασίας μπορεί πάντως να είναι της μορφής κουκούλας.
- 6.1.4.20.2.2 Δοχείο με εξωτερικό χαλύβδινο κλωβό ή κιβώτιο 6ΡΑ2. Οι σχετικές απαιτήσεις της 6.1.4.14 ισχύουν για την κατασκευή της εξωτερικής συσκευασίας. Όταν τα δοχεία είναι κυλινδρικά και σε όρθια θέση, η εξωτερική συσκευασία πρέπει να ξεπερνά σε ύψος, ακόμα και το σώμα τους. Εάν ο κλωβός περιβάλλει ένα δοχείο σε σχήμα αχλαδιού και είναι ταιριαστό

σχήματος, η εξωτερική συσκευασία θα πρέπει να είναι εξοπλισμένη με ένα προστατευτικό κάλυμμα (κουκούλα).

- 6.1.4.20.2.3 Δοχείο με εξωτερικό αλουμινένιο βαρέλι 6PB1. Οι σχετικές απαιτήσεις του 6.1.4.2 ισχύουν για την κατασκευή της εξωτερικής συσκευασίας.
- 6.1.4.20.2.4 Δοχείο με εξωτερικό αλουμινένιο κλωβό ή κιβώτιο 6PB2. Οι σχετικές απαιτήσεις του 6.1.4.14 ισχύουν για την κατασκευή της εξωτερικής συσκευασίας.
- 6.1.4.20.2.5 Δοχείο με εξωτερικό ξύλινο κιβώτιο 6PC. Οι σχετικές απαιτήσεις του 6.1.4.9 ισχύουν για την κατασκευή της εξωτερικής συσκευασίας.
- 6.1.4.20.2.6 Δοχείο με εξωτερικό βαρέλι από κόντρα πλακέ 6PD1. Οι σχετικές απαιτήσεις του 6.1.4.5 ισχύουν για την κατασκευή της εξωτερικής συσκευασίας.
- 6.1.4.20.2.7 Δοχείο με εξωτερικό ψάθινο κοφίνι 6PD2. Το ψάθινο κοφίνι θα πρέπει να είναι σωστά φτιαγμένο με υλικό καλής ποιότητας. Θα πρέπει να είναι εξοπλισμένο με προστατευτικό κάλυμμα (κουκούλα) έτσι ώστε να προλαμβάνεται φθορά στα δοχεία.
- 6.1.4.20.2.8 Δοχείο με εξωτερικό βαρέλι από ίνες 6PG1. Οι σχετικές απαιτήσεις των 6.1.4.7.1 έως 6.1.4.7.4 ισχύουν για την κατασκευή της εξωτερικής συσκευασίας.
- 6.1.4.20.2.9 Δοχείο με εξωτερικό κιβώτιο από ινοσανίδες 6PG2. Οι σχετικές απαιτήσεις του 6.1.4.12 ισχύουν για την κατασκευή της εξωτερικής συσκευασίας.
- 6.1.4.20.2.10 Δοχείο με εξωτερική συσκευασία από τεταμένο πλαστικό ή στερεό πλαστικό (6PH1 ή 6PH2). Τα υλικά και των δύο εξωτερικών συσκευασιών θα πρέπει να ικανοποιούν τις σχετικές απαιτήσεις του 6.1.4.13. Η εξωτερική συσκευασία από στερεό πλαστικό θα πρέπει να είναι κατασκευασμένη από υψηλής πυκνότητας πολυαιθυλένιο ή άλλο συγκρίσιμο πλαστικό υλικό. Το αποσπώμενο καπάκι γι' αυτόν τον τύπο συσκευασίας μπορεί πάντως να είναι της μορφής κουκούλας.

6.1.4.21 Συνδασμένες συσκευασίες

Οι σχετικές απαιτήσεις του τμήματος 6.1.4 για τις εξωτερικές συσκευασίες προς χρήση, εφαρμόζονται.

ΣΗΜΕΙΩΣΗ: Για τις εσωτερικές και εξωτερικές συσκευασίες προς χρήση, βλέπε τις σχετικές οδηγίες συσκευασίας στο Κεφάλαιο 4.1.

6.1.4.22 Ελαφρού τύπου μεταλλικές συσκευασίες

0A1 με μη-αποσπώμενο καπάκι

0A2 με αποσπώμενο καπάκι

- 6.1.4.22.1 Το φύλλο μετάλλου για το σώμα και τους πυθμένες θα πρέπει να είναι από κατάλληλο χάλυβα και το πάχος του κατάλληλο για τη χωρητικότητα και την προοριζόμενη χρήση της συσκευασίας.
- 6.1.4.22.2 Οι συνδέσεις πρέπει να είναι συγκολλημένες, τουλάχιστον με διπλή ραφή ή παραγόμενες με μία μέθοδο που εξασφαλίζει έναν παρόμοιο βαθμό αντοχής και στεγανότητας.
- 6.1.4.22.3 Εσωτερικές επικαλύψεις από ψευδάργυρο, κασσίτερο, λάκα κ.λπ. θα πρέπει να είναι ανθεκτικές και θα πρέπει να επικολλούνται στο χάλυβα σε κάθε σημείο, συμπεριλαμβανομένων των πωμάτων.

- 6.1.4.22.4 Ανοίγματα για πλήρωση, άδειασμα και εξαερισμό στο σώμα ή στους πυθμένες των συσκευασιών με μη-αποσπώμενο καπάκι (0Α1) δεν πρέπει να υπερβαίνουν τα 7 cm σε διάμετρο. Συσκευασίες με μεγαλύτερα ανοίγματα πρέπει να θεωρούνται ότι είναι του τύπου με αποσπώμενο καπάκι (0Α2).
- 6.1.4.22.5 Τα πάματα των συσκευασιών με μη-αποσπώμενο καπάκι (0Α1) πρέπει είτε να είναι του τύπου βιδωτού σπειρώματος είτε να είναι ικανά να ασφαρίζονται με μία βιδωτή συσκευή ή μία συσκευή τουλάχιστον εξίσου αποτελεσματική. Τα πάματα των συσκευασιών με αποσπώμενο καπάκι (0Α2) πρέπει να είναι έτσι σχεδιασμένα και προσαρμοσμένα ώστε να μένουν σταθερά κλεισμένα και οι συσκευασίες να παραμένουν στεγανές σε κανονικές συνθήκες μεταφοράς.
- 6.1.4.22.6 Μέγιστη χωρητικότητα συσκευασιών: 40 λίτρα.
- 6.1.4.22.7 Μέγιστη καθαρή μάζα: 50 kg.
- 6.1.5 Απαιτήσεις σχετικές με τις δοκιμές για τις συσκευασίες**
- 6.1.5.1 Εκτέλεση και συχνότητα των δοκιμών**
- 6.1.5.1.1 Ο τύπος σχεδιασμού κάθε συσκευασίας πρέπει να δοκιμάζεται όπως περιγράφεται στο 6.1.5 σύμφωνα με τις διαδικασίες που έχουν καθοριστεί από την αρμόδια αρχή επιτρέποντας τη απόδοση του σήματος και θα εγκρίνεται από αυτή.
- 6.1.5.1.2 Κάθε τύπος σχεδιασμού συσκευασίας πρέπει να περνά επιτυχώς τις δοκιμές που περιγράφονται στο παρόν κεφάλαιο πριν από τη χρήση του. Ένας τύπος σχεδιασμού συσκευασίας περιλαμβάνει το σχέδιο, το μέγεθος, το υλικό και το πάχος, τον τρόπο κατασκευής και συσκευασίας, αλλά μπορεί να περιλαμβάνει διάφορες επιφανειακές επεξεργασίες. Επίσης περιλαμβάνει συσκευασίες που διαφέρουν από το τύπο σχεδιασμού μόνον στο μικρότερο ύψος σχεδιασμού.
- 6.1.5.1.3 Οι δοκιμές πρέπει να επαναλαμβάνονται σε δείγματα της παραγωγής σε διαστήματα που καθορίζονται από την αρμόδια αρχή. Για τέτοιες δοκιμές σε συσκευασίες από χαρτί ή ινοσανίδες, η προετοιμασία σε συνθήκες περιβάλλοντος θεωρείται ισοδύναμη με τις απαιτήσεις της 6.1.5.2.3.
- 6.1.5.1.4 Οι δοκιμές πρέπει επίσης να επαναλαμβάνονται μετά από κάθε τροποποίηση που αλλάζει το σχεδιασμό, το υλικό ή τον τρόπο κατασκευής μιας συσκευασίας.
- 6.1.5.1.5 Η αρμόδια αρχή μπορεί να επιτρέπει τον δειγματοληπτικό έλεγχο των συσκευασιών που διαφέρουν μόνον σε δευτερεύοντα σημεία σε σχέση με ένα δοκιμασμένο τύπο, π.χ. συσκευασίες που περιέχουν εσωτερικές συσκευασίες με μικρότερες διαστάσεις ή με μικρότερη καθαρή μάζα ή ακόμα για π.χ. συσκευασίες τέτοιες όπως βαρέλια, σάκοι και κιβώτια που παράγονται με μικρές μειώσεις στην(στις) εξωτερική(-ές) διάσταση(-εις).
- 6.1.5.1.6 *(Δεσμευμένο)*
- ΣΗΜΕΙΩΣΗ:** Για τις συνθήκες συναρμολόγησης διαφορετικών εσωτερικών συσκευασιών σε μία εξωτερική συσκευασία και για επιτρεπτές αποκλίσεις των εσωτερικών συσκευασιών, βλέπε 4.1.1.5.1.
- 6.1.5.1.7 Είδη ή εσωτερικές συσκευασίες οποιουδήποτε τύπου για στερεά ή υγρά μπορούν να μοντάρονται και να μεταφέρονται χωρίς δοκιμή σε μία εξωτερική συσκευασία υπό τους παρακάτω όρους:

- (a) Η εξωτερική συσκευασία θα πρέπει να έχει επιτυχώς ελεγχθεί σύμφωνα με το 6.1.5.3 με εύθραυστες (π.χ. γυάλινες) εσωτερικές συσκευασίες που περιέχουν υγρά με τη χρήση του ύψους πτώσης που αντιστοιχεί στην ομάδα συσκευασίας I,
- (b) Η συνολική συνδυασμένη μεικτή μάζα των εσωτερικών συσκευασιών δεν θα πρέπει να υπερβαίνει το μισό της μεικτής μάζας των εσωτερικών συσκευασιών που χρησιμοποιούνται για τη δοκιμή πτώσης που αναφέρεται στο (a) παραπάνω,
- (c) Το πάχος του προστατευτικού υλικού μεταξύ των εσωτερικών συσκευασιών και των τελευταίων αυτών με το εξωτερικό της συσκευασίας δεν θα πρέπει να μειώνεται κάτω από το αντίστοιχο πάχος στην αρχικά ελεγχόμενη συσκευασία. Εάν μία μόνη εσωτερική συσκευασία είχε χρησιμοποιηθεί στην αρχική δοκιμή, το πάχος του προστατευτικού μεταξύ των εσωτερικών συσκευασιών δεν θα πρέπει να είναι μικρότερο από το πάχος του προστατευτικού μεταξύ του εξωτερικού της συσκευασίας και της εσωτερικής συσκευασίας στην αρχική δοκιμή. Εάν χρησιμοποιούνται είτε λιγότερες είτε μικρότερες εσωτερικές συσκευασίες (συγκρινόμενες με τις εσωτερικές συσκευασίες που χρησιμοποιούνται στη δοκιμή πτώσης) θα πρέπει να χρησιμοποιείται αρκετό πρόσθετο προστατευτικό υλικό για το γέμισμα των κενών χώρων.
- (d) Η εξωτερική συσκευασία θα πρέπει να έχει περάσει επιτυχώς τη δοκιμή στοιβάγματος στο 6.1.5.6, όταν είναι κενή. Η συνολική μάζα ίδιων κόλων θα πρέπει να βασίζεται στη συνδυασμένη μάζα των εσωτερικών συσκευασιών που χρησιμοποιούνται για τη δοκιμή πτώσης που αναφέρεται στο (a) παραπάνω,
- (e) Εσωτερικές συσκευασίες που περιέχουν υγρά θα πρέπει να είναι πλήρως περιβλημένες με αρκετή ποσότητα απορροφητικού υλικού για την απορρόφηση όλου του υγρού περιεχομένου των εσωτερικών συσκευασιών,
- (f) Εάν η εξωτερική συσκευασία προορίζεται να περιέχει εσωτερικές συσκευασίες για υγρά και δεν είναι στεγανή, ή προορίζεται να περιέχει εσωτερικές συσκευασίες για στερεά και δεν είναι αδιαπέραστη στη σκόνη, ένα μέσον συγκράτησης οποιουδήποτε υγρού ή στερεού περιεχομένου στην περίπτωση διαρροής θα πρέπει να υπάρχει στη μορφή στεγανής επένδυσης, πλαστικού σάκου ή άλλου εξίσου αποτελεσματικού μέσου συγκράτησης. Για συσκευασίες που περιέχουν υγρά, το απορροφητικό υλικό που απαιτείται στο (e) θα πρέπει να τοποθετείται μέσα στο μέσον συγκράτησης του υγρού περιεχομένου,
- (g) Οι συσκευασίες θα πρέπει να φέρουν σήμανση σύμφωνα με το 6.1.3 ως ελεγμένες για χρήση συνδυασμένων συσκευασιών της Ομάδας Συσκευασίας I. Η μεικτή μάζα εκφρασμένη σε κιλά θα πρέπει να αντιστοιχεί στο άθροισμα της μάζας της εξωτερικής συσκευασίας συν το μισό της μάζας της(των) εσωτερικής(-ών) συσκευασίας(-ών) όπως χρησιμοποιούνται για τη δοκιμή πτώσης που αναφέρεται στο (a) παραπάνω. Ένα τέτοιο σήμα θα πρέπει να περιέχει ένα γράμμα "V" όπως περιγράφεται στο 6.1.2.4.
- 6.1.5.1.8 Η αρμόδια αρχή μπορεί σε οποιονδήποτε χρόνο να απαιτήσει απόδειξη, με διεξαγωγή δοκιμών σύμφωνα με αυτό το κεφάλαιο, για το ότι οι σειριακά παραγόμενες συσκευασίες ικανοποιούν τις απαιτήσεις των δοκιμών του πρωτοτύπου. Για λόγους επιβεβαίωσης αρχεία τέτοιων δοκιμών θα πρέπει να διατηρούνται.
- 6.1.5.1.9 Εάν για λόγους ασφαλείας είναι απαραίτητη μια εσωτερική επεξεργασία ή επένδυση, αυτή θα πρέπει να διατηρεί τις προστατευτικές της ιδιότητες ακόμα και μετά τις δοκιμές.

- 6.1.5.1.10 Υπό την προϋπόθεση ότι η ισχύς των αποτελεσμάτων των δοκιμών δεν επηρεάζονται και με την έγκριση της αρμόδιας αρχής, μπορούν να διεξάγονται περισσότερες δοκιμές στο ίδιο δείγμα.
- 6.1.5.1.11 *Συσκευασίες συλλογής*
- Οι συσκευασίες συλλογής (βλέπε 1.2.1) θα πρέπει να δοκιμάζονται και να φέρουν σήμανση σύμφωνα με τις απαιτήσεις που εφαρμόζονται στις συσκευασίες της Ομάδας Συσκευασίας II που προορίζονται για τη μεταφορά στερεών ή εσωτερικών συσκευασιών, όπως παρακάτω:
- (a) Η ουσία που χρησιμοποιείται κατά την εκτέλεση των δοκιμών θα πρέπει να είναι νερό και οι συσκευασίες θα πρέπει να γεμίζονται τουλάχιστον στο 98% της μέγιστης χωρητικότητάς τους. Επιτρέπεται η χρήση προσθέτων, τέτοιων όπως σάκοι από μολυβένια σκάγια, για την απόκτηση της απαραίτητης συνολικής μάζας κόλου, για όσο είναι τοποθετημένα έτσι ώστε τα αποτελέσματα της δοκιμής να μην επηρεάζονται. Εναλλακτικά, για την εκτέλεση της δοκιμής πτώσης, το ύψος πτώσης μπορεί να ποικίλει σύμφωνα με την 6.1.5.3.5 (b).
- (b) Οι συσκευασίες θα πρέπει, επιπλέον, να έχουν επιτυχώς υποβληθεί σε δοκιμή στεγανότητας στα 30 kPa, με τα αποτελέσματα αυτής της δοκιμής να απεικονίζονται στο πρακτικό δοκιμής που απαιτείται από το 6.1.5.8, και
- (c) Οι συσκευασίες θα πρέπει να φέρουν σήμανση με το γράμμα "T" όπως περιγράφεται στο 6.1.2.4.
- 6.1.5.2 Προετοιμασία των συσκευασιών για τις δοκιμές**
- 6.1.5.2.1 Οι δοκιμές πρέπει να διεξάγονται σε συσκευασίες προετοιμασμένες όπως για μεταφορά συμπεριλαμβανομένων, όσον αφορά σε συνδυασμένες συσκευασίες, των εσωτερικών συσκευασιών που χρησιμοποιούνται. Εσωτερικά ή μεμονωμένα δοχεία ή συσκευασίες διαφορετικές από σάκους πρέπει να γεμίζονται τουλάχιστον στο 98% της μέγιστης χωρητικότητάς τους για υγρά ή στο 95% για στερεά. Οι σάκοι πρέπει να γεμίζονται μέχρι τη μέγιστη μάζα για την οποία μπορούν να χρησιμοποιούνται. Για συνδυασμένες συσκευασίες όπου η εσωτερική συσκευασία προορίζεται να μεταφέρει υγρά και στερεά, ξεχωριστή δοκιμή απαιτείται τόσο για υγρό, όσο και για στερεό περιεχόμενο. Οι ουσίες ή τα είδη προς μεταφορά στις συσκευασίες μπορούν να αντικαθίστανται από άλλες ουσίες ή είδη εκτός όπου αυτά θα καθιστούσαν τα αποτελέσματα των δοκιμών μη ισχύοντα. Για στερεά, όταν μία άλλη ουσία χρησιμοποιείται, αυτή πρέπει να έχει τα ίδια φυσικά χαρακτηριστικά (μάζα, κόκκο, μέγεθος κ.λπ.) όπως η ουσία προς μεταφορά. Επιτρέπεται η χρήση προσθέτων, τέτοιων όπως σάκοι από μολυβένια σκάγια, για την απόκτηση της απαραίτητης συνολικής μάζας κόλου, για όσο είναι τοποθετημένα έτσι ώστε τα αποτελέσματα της δοκιμής να μην επηρεάζονται.
- 6.1.5.2.2 Στις δοκιμές πτώσης που αφορούν τα υγρά, όταν μία άλλη ουσία χρησιμοποιείται, η σχετική πυκνότητα και το ιξώδες πρέπει να είναι παρόμοια με εκείνα της ουσίας προς μεταφορά. Το νερό μπορεί επίσης να χρησιμοποιείται για τη δοκιμή πτώσης υγρού υπό τους όρους στην 6.1.5.3.5.
- 6.1.5.2.3 Συσκευασίες από χαρτί ή ινοσανίδες πρέπει να τοποθετούνται για τουλάχιστον 24 ώρες σε μία ατμόσφαιρα που έχει ελεγχόμενη θερμοκρασία και σχετική υγρασία (r.h.). Υπάρχουν τρεις δυνατότητες, μία από τις οποίες θα πρέπει να επιλέγεται. Η προτιμώμενη ατμόσφαιρα είναι 23 ± 2 °C και $50\% \pm 2\%$ r.h. Οι δύο άλλες δυνατότητες είναι 20 ± 2 °C και $65\% \pm 2\%$ r.h. ή 27 ± 2 °C και $65\% \pm 2\%$ r.h.

ΣΗΜΕΙΩΣΗ: Οι μέσες τιμές πρέπει να πέφτουν μέσα σ' αυτά τα όρια. Βραχυπρόθεσμες διακυμάνσεις και περιορισμοί στη μέτρηση μπορούν να προκαλούν διαφοροποίηση των μεμονωμένων μετρήσεων μέχρι κατά μέγιστο $\pm 5\%$ για τη σχετική υγρασία χωρίς σημαντική επίδραση στην επαναληψιμότητα της δοκιμής.

6.1.5.2.4 (Δεσμευμένο)

6.1.5.2.5 Για να ελεγχθεί ότι η χημική συμβατότητά τους με τα υγρά, τα πλαστικά βαρέλια και μπιτόνια σύμφωνα με το 6.1.4.8 και οι σύνθετες συσκευασίες (πλαστικού υλικού) σύμφωνα με το 6.1.4.19 θα πρέπει να υπόκεινται σε αποθήκευση σε θερμοκρασία περιβάλλοντος για έξι (6) μήνες, κατά τη διάρκεια των οποίων τα δείγματα δοκιμής θα πρέπει να διατηρούνται γεμισμένα με τα εμπορεύματα που είναι προοριζόμενα να μεταφέρουν.

Για τις πρώτες και τις τελευταίες 24 ώρες αποθήκευσης, τα δείγματα δοκιμής πρέπει να τοποθετούνται με το πόμα προς τα κάτω. Πάντως, συσκευασίες εξοπλισμένες με εξαεριστήρα θα πρέπει να είναι έτσι τοποθετημένες σε κάθε περίπτωση για πέντε λεπτά μόνον. Μετά από αυτήν την αποθήκευση τα δείγματα δοκιμής πρέπει να υποβάλλονται στις δοκιμές που ορίζονται στο 6.1.5.3 έως 6.1.5.6.

Όταν είναι γνωστό ότι οι ιδιότητες αντοχής του πλαστικού υλικού των εσωτερικών δοχείων των σύνθετων συσκευασιών (πλαστικού υλικού) δεν μεταβάλλονται σημαντικά από τη δράση της πληρωτικής ουσίας, δεν είναι απαραίτητο να δοκιμάζονται σε χημική συμβατότητα.

Μία σημαντική μεταβολή στις ιδιότητες αντοχής σημαίνει:

- (a) σαφή αύξηση της ευθραυστότητας, ή
- (b) σημαντική μείωση στην ελαστικότητα, εκτός και αν αυτή η μείωση δεν σχετίζεται με μια αύξηση τουλάχιστον ανάλογη της επιμήκυνσης λόγω φόρτισης.

Όπου η συμπεριφορά του πλαστικού υλικού έχει αποδειχθεί με άλλες μεθόδους, ο παραπάνω έλεγχος της συμβατότητας μπορεί να παραλείπεται. Τέτοιες διαδικασίες θα πρέπει να είναι τουλάχιστον ισοδύναμες με τον παραπάνω έλεγχο συμβατότητας και να είναι αναγνωρισμένες από την αρμόδια αρχή.

ΣΗΜΕΙΩΣΗ: Για πλαστικά βαρέλια και μπιτόνια και για τις σύνθετες συσκευασίες (πλαστικού υλικού) κατασκευασμένες από πολυαιθυλένιο, βλέπε επίσης 6.1.5.2.6 παρακάτω.

6.1.5.2.6 Για βαρέλια και μπιτόνια από πολυαιθυλένιο σύμφωνα με το 6.1.4.8 και εάν είναι απαραίτητο σύνθετες συσκευασίες από πολυαιθυλένιο σύμφωνα με το 6.1.4.19, η χημική τους συμβατότητα με τα υγρά πλήρωσης σύμφωνα με το 4.1.1.21 μπορεί να επιβεβαιώνεται με τον ακόλουθο τρόπο με πρότυπα υγρά (βλέπε 6.1.6).

Τα πρότυπα υγρά είναι ενδεικτικά για τις διεργασίες φθοράς του πολυαιθυλενίου, καθώς μαλακώνουν φουσκώνοντας, αστοχούν υπό τάση, για την μοριακή φθορά και συνδυασμούς αυτών. Η επαρκής χημική συμβατότητα των συσκευασιών αυτών μπορεί να εξακριβωθεί με αποθήκευση των απαιτούμενων δειγμάτων ελέγχου για τρεις εβδομάδες στους 40 °C με το(-α) κατάλληλο(-α) πρότυπο(-α) υγρό(-ά) όπου το πρότυπο υγρό είναι νερό, η αποθήκευση με αυτή τη διαδικασία δεν απαιτείται. Αποθήκευση δεν απαιτείται επίσης για δείγματα ελέγχου τα οποία χρησιμοποιούνται για τη δοκιμή στοιβάγματος στην περίπτωση των πρότυπων υγρών "διάλυμα ύγρανσης" και "οξικό οξύ".

Για τις πρώτες και τις τελευταίες 24 ώρες αποθήκευσης, τα δείγματα δοκιμής θα πρέπει να τοποθετούνται με το πόμα προς τα κάτω. Πάντως, συσκευασίες εξοπλισμένες με εξαεριστήρα θα πρέπει να είναι έτσι τοποθετημένες σε κάθε περίπτωση για πέντε λεπτά

μόνον. Μετά από αυτήν την αποθήκευση, τα δείγματα δοκιμής θα πρέπει να υποβάλλονται στις δοκιμές που ορίζονται στο 6.1.5.3 έως 6.1.5.6.

Ο έλεγχος συμβατότητας για το υδροϋπεροξειδίο του τριτοταγούς βουτυλίου με περισσότερο από 40% περιεκτικότητα σε υπεροξειδίο και υπεροξυ-οξικά οξέα της Κλάσης 5.2, δεν θα πρέπει να εκτελείται χρησιμοποιώντας πρότυπα υγρά. Για αυτές τις ουσίες, η απόδειξη ικανοποιητικής χημικής συμβατότητας των δειγμάτων δοκιμής θα πρέπει να παρέχεται διαμέσου μιας αποθηκευτικής περιόδου έξι μηνών σε θερμοκρασία περιβάλλοντος με τις ουσίες που προορίζονται να μεταφερθούν.

Τα αποτελέσματα της διαδικασίας σύμφωνα με αυτή την παράγραφο για τις συσκευασίες πολυαιθυλενίου μπορούν να εγκρίνονται για ένα όμοιο πρωτότυπο του οποίου η εσωτερική επιφάνεια είναι φθοριωμένη.

- 6.1.5.2.7 Για συσκευασίες από πολυαιθυλένιο σύμφωνα με την 6.1.5.2.6, που έχουν περάσει με επιτυχία τη δοκιμή της 6.1.5.2.6, είναι δυνατό να εγκριθούν ουσίες πλήρωσης διαφορετικές από τις εξομοιούμενες σύμφωνα με το 4.1.1.21. Η έγκριση αυτή βασίζεται σε εργαστηριακούς ελέγχους που αποδεικνύουν ότι η επίδραση τέτοιων πληρωτικών ουσιών πάνω στα δείγματα δοκιμής είναι μικρότερη από εκείνη του αντίστοιχου πρότυπου υγρού (ή υγρών) λαμβανομένων υπόψη των σχετικών διαδικασιών φθοράς. Ισχύουν οι ίδιοι όροι όπως εκείνοι που καθορίζονται στην 4.1.1.21.2 παραπάνω όσον αφορά τη σχετική πυκνότητα και την τάση ατμών.
- 6.1.5.2.8 Υπό την προϋπόθεση ότι οι ιδιότητες αντοχής των πλαστικών εσωτερικών συσκευασιών μίας συνδυασμένης συσκευασίας δεν μεταβάλλονται σημαντικά από τη δράση της πληρωτικής ουσίας, απόδειξη της χημικής συμβατότητας δεν είναι απαραίτητη. Μία σημαντική μεταβολή στις ιδιότητες αντοχής σημαίνει :
- (a) σαφή αύξηση της ευθραυστότητας,
 - (b) σημαντική μείωση στην ελαστικότητα, εκτός και αν αυτή η μείωση δεν σχετίζεται με μια αύξηση τουλάχιστον ανάλογη της επιμήκυνσης λόγω φόρτισης.

6.1.5.3 Δοκιμή πτώσης⁴

- 6.1.5.3.1 Αριθμός δειγμάτων δοκιμής (ανά τύπο σχεδιασμού και ανά κατασκευαστή) και προσανατολισμός του δείγματος για την δοκιμή πτώσης.

Για άλλες πέραν από επίπεδες πτώσεις, το κέντρο βάρους πρέπει να είναι κάθετα πάνω από το σημείο κρούσης.

Όπου περισσότερες από μία κλίσεις είναι δυνατές για μια δεδομένη δοκιμή πτώσης πρέπει να επιλεγεί ο προσανατολισμός που παράγει το μεγαλύτερο κίνδυνο για την καταστροφή της συσκευασίας.

⁴ Βλέπε Πρότυπο ISO 2248.

Συσκευασία	Αριθμός δειγμάτων δοκιμής	Προσανατολισμός του δείγματος για τη δοκιμή
(a) Χαλύβδινα βαρέλια Αλουμινένια βαρέλια Βαρέλια από μέταλλο διαφορετικό από χάλυβα ή αλουμίνιο Χαλύβδινα μπιτόνια Αλουμινένια μπιτόνια Βαρέλια από κόντρα πλακέ Ξύλινα βαρέλια Βαρέλια από ίνες Πλαστικά βαρέλια και μπιτόνια Σύνθετες συσκευασίες που είναι στο σχήμα βαρελιού Ελαφρού τύπου μεταλλικές συσκευασίες	Έξι (τρία για κάθε δοκιμή πτώσης)	Πρώτη δοκιμή (με τη χρήση τριών δειγμάτων): η συσκευασία θα πρέπει χτυπάει το στόχο διαγώνια με το καπάκι ή, εάν δεν υπάρχουν καπάκια, σε μία περιφερειακή ραφή ή μία ακμή. Δεύτερη δοκιμή (με τη χρήση των άλλων τριών δειγμάτων): η συσκευασία θα πρέπει να χτυπάει το στόχο με το ασθενέστερο μέρος που δεν έχει ελεγχθεί με την πρώτη δοκιμή πτώσης, για παράδειγμα σε ένα πόμα ή, για μερικά κυλινδρικά βαρέλια, στη συγκολλημένη διαμήκη ραφή του σώματος του βαρελιού.
(b) Κιβώτια από φυσικό ξύλο Κιβώτια από κόντρα πλακέ Κιβώτια από ανασυσταμένο ξύλο Κιβώτια από ινοσανίδες Πλαστικά κιβώτια Χαλύβδινα ή αλουμινένια κιβώτια Σύνθετες συσκευασίες που είναι στο σχήμα κιβωτίου	Πέντε (ένα για κάθε δοκιμή πτώσης)	Πρώτη δοκιμή: στον πυθμένα Δεύτερη δοκιμή: στο καπάκι Τρίτη δοκιμή: στη μακριά πλευρά Τέταρτη δοκιμή: στην κοντή πλευρά Πέμπτη δοκιμή: στη γωνία
(c) Σάκοι - μονού φύλλου με πλευρική ραφή	Τρία (τρεις δοκιμές ανά σάκο)	Πρώτη δοκιμή: σε μία πλατιά όψη Δεύτερη δοκιμή: σε μία στενή όψη Τρίτη δοκιμή: σε ένα άκρο του σάκου
(d) Σάκοι - μονού φύλλου χωρίς πλευρική ραφή, ή πολλαπλού φύλλου	Τρία (δύο δοκιμές ανά σάκο)	Πρώτη δοκιμή: σε μία πλατιά όψη Δεύτερη δοκιμή: σε ένα άκρο του σάκου
(e) Σύνθετες συσκευασίες (γυαλί, πορσελάνη ή ψαμμάργιλος), φέρουσες σήμανση με το σύμβολο "RID/ADR" σύμφωνα με την 6.1.3.1 (a) (ii) και που έχουν σχήμα βαρελιού ή κιβωτίου	Τρία (ένα για κάθε δοκιμή πτώσης)	Διαγώνια στο κάτω στόμιο, ή, εάν δεν υπάρχει στόμιο, σε μία περιφερειακή ραφή ή στην ακμή του πυθμένα.

6.1.5.3.2 *Ειδική προετοιμασία των δειγμάτων δοκιμής για τη δοκιμή πτώσης*

Η θερμοκρασία του δείγματος δοκιμής και του περιεχομένου του πρέπει να μειώνεται στους $-18\text{ }^{\circ}\text{C}$ ή χαμηλότερα για τις παρακάτω συσκευασίες :

- (a) Πλαστικά βαρέλια (βλέπε 6.1.4.8),
- (b) Πλαστικά μπιτόνια (βλέπε 6.1.4.8),
- (c) Πλαστικά κιβώτια διαφορετικά από τα κιβώτια από τεταμένο πλαστικό (βλέπε 6.1.4.13),
- (d) Σύνθετες συσκευασίες (πλαστικού υλικού) (βλέπε 6.1.4.19), και
- (e) Συνδυασμένες συσκευασίες με πλαστικές εσωτερικές συσκευασίες, διαφορετικές από πλαστικούς σάκους προοριζόμενους να περιέχουν στερεές ύλες ή είδη.

Όπου τα δείγματα δοκιμής προετοιμάζονται με αυτόν τον τρόπο, η εξισορρόπηση που περιγράφεται στην 6.1.5.2.3 μπορεί να παραλείπεται. Τα υγρά ελέγχου θα πρέπει να διατηρούνται στην υγρή κατάσταση εάν είναι απαραίτητο με την προσθήκη αντιψυκτικών.

6.1.5.3.3 Οι συσκευασίες με αποσπώμενο καπάκι για υγρά δεν πρέπει να υποβάλλονται στη δοκιμή πτώσης παρά μόνο τουλάχιστον 24 ώρες μετά την πλήρωση και κλείσιμό τους με το πώμα, για να δοθεί χρόνος για τυχόν χαλάρωση του πώματος.

6.1.5.3.4 *Στόχος*

Ο στόχος θα πρέπει να είναι μία άκαμπτη και οριζόντια επιφάνεια και να είναι :

- Ακέραιη και συμπαγής τόσο ώστε να είναι αμετακίνητη,
- Επίπεδη, με επιφάνεια ελεύθερη από τοπικά ελαττώματα που θα μπορούσαν να επηρεάσουν τα αποτελέσματα δοκιμών,
- Σταθερή αρκετά ώστε να μην παραμορφώνεται κάτω από τις συνθήκες δοκιμών και να μην καταστρέφεται από δοκιμές, και
- Αρκετά πλατιά ώστε να διασφαλίζει ότι το κόλο που υποβάλλεται σε δοκιμή πέφτει πλήρως επί της επιφανείας.

6.1.5.3.5 *Ύψος πτώσης*

Για στερεά και υγρά, αν η δοκιμή εκτελείται με το στερεό ή το υγρό προς μεταφορά ή με άλλη ουσία που έχει ουσιαστικά τα ίδια φυσικά χαρακτηριστικά:

Ομάδα Συσκευασίας I	Ομάδα Συσκευασίας II	Ομάδα Συσκευασίας III
1.8 m	1.2 m	0.8 m

Για υγρά σε μονές συσκευασίες και για τις εσωτερικές συσκευασίες σύνθετων συσκευασιών, όταν η δοκιμή εκτελείται με νερό:

Σημείωση: Ο όρος "νερό" περιλαμβάνει διαλύματα νερού / αντιψυκτικών με ελάχιστο ειδικό βάρος 0.95 για δοκιμές στους $-18\text{ }^{\circ}\text{C}$.

- (a) όπου οι ουσίες προς μεταφορά έχουν σχετική πυκνότητα όχι μεγαλύτερη από 1.2 :

Ομάδα Συσκευασίας I	Ομάδα Συσκευασίας II	Ομάδα Συσκευασίας III
1.8 m	1.2 m	0.8 m

- (b) όπου οι ουσίες προς μεταφορά έχουν σχετική πυκνότητα που υπερβαίνει το 1.2, το ύψος πτώσης θα πρέπει να υπολογίζεται στη βάση της σχετικής πυκνότητας (d) της ουσίας προς μεταφορά, στρογγυλοποιημένης στο προς το ανώτερο πρώτο δεκαδικό, ως ακολούθως:

Ομάδα Συσκευασίας I	Ομάδα Συσκευασίας II	Ομάδα Συσκευασίας III
$d \times 1.5$ (m)	$d \times 1.0$ (m)	$d \times 0.67$ (m)

- (c) για ελαφρού τύπου μεταλλικές συσκευασίες, φέρουσες σήμανση με το σύμβολο "RID/ADR" σύμφωνα με το 6.1.3.1(a) (ii) προοριζόμενες για τη μεταφορά ουσιών που έχουν ιξώδες στους 23 °C είναι μεγαλύτερο από 200 mm²/s (που αντιστοιχεί σ' ένα χρόνο ροής 30 δευτέρα με ένα ISO καψύλλιο που έχει στόμιο ροής με 6 mm διάμετρο, σύμφωνα με το Πρότυπο ISO 2431:1993)

- (i) εάν η σχετική πυκνότητα δεν υπερβαίνει το 1.2:

Ομάδα συσκευασίας II	Ομάδα συσκευασίας III
0.6 m	0.4 m

- (ii) όπου οι ουσίες προς μεταφορά έχουν σχετική πυκνότητα (d) που υπερβαίνει το 1.2 το ύψος πτώσης θα πρέπει να υπολογίζεται στη βάση της σχετικής πυκνότητας (d) της ουσίας προς μεταφορά, στρογγυλοποιημένης στο, προς το ανώτερο πρώτο δεκαδικό, ως ακολούθως:

Ομάδα συσκευασίας II	Ομάδα συσκευασίας III
$d \times 0.5$ m	$d \times 0.33$ m

6.1.5.3.6 Κριτήρια επιτυχίας της δοκιμής

6.1.5.3.6.1 Κάθε συσκευασία που περιέχει υγρό πρέπει να είναι στεγανή όταν έχει υπάρξει ισορροπία μεταξύ των εσωτερικών και εξωτερικών πιέσεων, όμως για εσωτερικές συσκευασίες των συνδυασμένων συσκευασιών και για τα εσωτερικά δοχεία των σύνθετων συσκευασιών (γυαλί, πορσελάνη ή ψαμμάργιο), φέροντα σήμανση με το σύμβολο "RID/ADR" σύμφωνα με το 6.1.3.1 (a) (ii) δεν είναι απαραίτητο οι δύο πιέσεις να είναι εξισωμένες.

6.1.5.3.6.2 Αν μία συσκευασία για στερεά υποβάλλεται σε δοκιμή πτώσης που η επάνω όψη της χτυπάει το στόχο, θεωρείται ότι το δείγμα δοκιμής περνάει τη δοκιμή εάν το περιεχόμενο συγκρατείται από μία εσωτερική συσκευασία ή εσωτερικό δοχείο (π.χ. έναν πλαστικό σάκο) ακόμα κι εάν το πόμα του καπακιού ενώ διατηρεί την δυνατότητα συγκράτησης, δεν είναι πια αδιαπέραστο στη σκόνη.

- 6.1.5.3.6.3 Η συσκευασία ή η εξωτερική συσκευασία μίας σύνθετης ή συνδυασμένης συσκευασίας δε θα πρέπει να παρουσιάζει οποιαδήποτε φθορά ικανή να επηρεάσει την ασφάλεια στη μεταφορά. Τα εσωτερικά δοχεία, οι εσωτερικές συσκευασίες ή τα είδη θα πρέπει να παραμένουν πλήρως εντός της εξωτερικής συσκευασίας και δεν θα πρέπει να υπάρχει διαρροή της περιεχόμενης ουσίας από το(τα) εσωτερικό(-ά) δοχείο(-α) και την(τις) εσωτερική(-ές) συσκευασία(-ες).
- 6.1.5.3.6.4 Ούτε το ακριανό φύλλο ενός σάκου ούτε η εξωτερική συσκευασία μπορούν να παρουσιάζουν οποιαδήποτε φθορά ικανή να επηρεάσει την ασφάλεια στη μεταφορά.
- 6.1.5.3.6.5 Μία μικρή έκκριση από το(-α) πώμα(-τα) οφειλόμενη σε κρούση δεν θεωρείται ότι είναι αστοχία της συσκευασίας υπό την προϋπόθεση ότι δεν υπάρχει περαιτέρω διαρροή.
- 6.1.5.3.6.6 Δεν επιτρέπεται κανένα ρήγμα σε συσκευασίες για εμπορεύματα της Κλάσης 1 που θα επέτρεπε τη διαρροή ελεύθερων εκρηκτικών ουσιών ή ειδών από την εξωτερική συσκευασία.

6.1.5.4 Δοκιμή στεγανότητας

Η δοκιμή στεγανότητας πρέπει να πραγματοποιείται σε όλους τους τύπου σχεδιασμού των συσκευασιών προοριζόμενων να περιέχουν υγρά. Πάντως, αυτή η δοκιμή δεν απαιτείται για

- εσωτερικές συσκευασίες συνδυασμένων συσκευασιών,
- εσωτερικά δοχεία σύνθετων συσκευασιών (από γυαλί, πορσελάνη ή ψαμμάργλι), φέροντα σήμανση με το σύμβολο "RID/ADR" σύμφωνα με το 6.1.3.1 (a) (ii),
- ελαφρού τύπου μεταλλικές συσκευασίες, φέρουσες σήμανση με το σύμβολο "RID/ADR" σύμφωνα με το 6.1.3.1 (a) (ii), προοριζόμενες για ουσίες με ιξώδες στους 23 °C που υπερβαίνει τα 200 mm²/s.

- 6.1.5.4.1 *Αριθμός δειγμάτων δοκιμής* : τρία δείγματα δοκιμής ανά τύπο σχεδιασμού και κατασκευαστή
- 6.1.5.4.2 *Ειδική προετοιμασία των δειγμάτων για τη δοκιμή* : τα εξαεριζόμενα πώματα είτε πρέπει να αντικαθίστανται από παρόμοια μη-εξαεριζόμενα πώματα ή ο εξαερισμός πρέπει να σφραγίζεται.
- 6.1.5.4.3 *Μέθοδος και πίεση δοκιμής που πρέπει να εφαρμόζεται* : οι συσκευασίες συμπεριλαμβανομένων των πωμάτων τους πρέπει να βυθίζονται κάτω από το νερό για 5 λεπτά ενώ εφαρμόζεται μία εσωτερική πίεση αέρα. Η μέθοδος της βύθισης δεν πρέπει να επηρεάζει τα αποτελέσματα της δοκιμής.

Η πίεση αέρα (μανομετρική) που εφαρμόζεται πρέπει να είναι:

Ομάδα Συσκευασίας I	Ομάδα Συσκευασίας II	Ομάδα Συσκευασίας III
Τουλάχιστον 30 kPa (0.3 bar)	Τουλάχιστον 20 kPa (0.2 bar)	Τουλάχιστον 20 kPa (0.2 bar)

Άλλες μέθοδοι τουλάχιστον εξίσου αποτελεσματικές μπορούν να χρησιμοποιούνται.

- 6.1.5.4.4 *Κριτήριο αποδοχής της δοκιμής*: δεν πρέπει να υπάρχει καμία διαρροή

- 6.1.5.5 Δοκιμή εσωτερικής πίεσης (υδραυλική)**
- 6.1.5.5.1 *Συσκευασίες προς δοκιμή*
- Η δοκιμή εσωτερικής πίεσης (υδραυλική) πρέπει να διεξάγεται σε όλους τους τύπους σχεδιασμού από μέταλλο, πλαστικό και σε όλες τις σύνθετες συσκευασίες προοριζόμενες να περιέχουν υγρά. Αυτή η δοκιμή δεν απαιτείται για :
- Εσωτερικές συσκευασίες συνδυασμένων συσκευασιών,
 - Εσωτερικά δοχεία σύνθετων συσκευασιών (από γυαλί, πορσελάνη ή ψαμμάργυλο), φέροντα σήμανση με το σύμβολο "RID/ADR" σύμφωνα με το 6.1.3.1 (a) (ii),
 - Ελαφρού τύπου μεταλλικές συσκευασίες, φέροντες σήμανση με το σύμβολο "RID/ADR" σύμφωνα με το 6.1.3.1 (a) (ii) προοριζόμενες για ουσίες με ιξώδες που υπερβαίνει τα 200 mm²/s στους 23 °C.
- 6.1.5.5.2 *Αριθμός δειγμάτων δοκιμής* : τρία δείγματα δοκιμής ανά τύπο σχεδιασμού και κατασκευαστή.
- 6.1.5.5.3 *Ειδική προετοιμασία των συσκευασιών για τη δοκιμή* : τα εξαεριζόμενα πώματα είτε πρέπει να αντικαθίστανται από παρόμοια μη-εξαεριζόμενα πώματα ή ο εξαερισμός πρέπει να σφραγίζεται
- 6.1.5.5.4 *Μέθοδος και πίεση δοκιμής που πρέπει να εφαρμόζεται* : μεταλλικές συσκευασίες και σύνθετες συσκευασίες (από γυαλί, πορσελάνη ή ψαμμάργυλο), συμπεριλαμβανομένων των πωμάτων τους, πρέπει να υπόκεινται σε πίεση δοκιμών για 5 λεπτά. Πλαστικές συσκευασίες και σύνθετες συσκευασίες (πλαστικού υλικού) συμπεριλαμβανομένων των πωμάτων τους, θα πρέπει να υπόκεινται σε πίεση δοκιμών για 30 λεπτά. Αυτή η πίεση είναι εκείνη που πρέπει να συμπεριλαμβάνεται στη σήμανση που απαιτείται από το 6.1.3.1 (d). Ο τρόπος με τον οποίο οι συσκευασίες διατηρούνται στην θέση τους δεν πρέπει να καθιστά άκυρη τη δοκιμή. Η πίεση δοκιμής πρέπει να εφαρμόζεται συνεχώς και ομοιόμορφα. Θα πρέπει να διατηρείται σταθερή καθ' όλη την περίοδο δοκιμής. Η υδραυλική πίεση (μανομετρική) που εφαρμόζεται, όπως καθορίζεται από οποιαδήποτε από τις παρακάτω μεθόδους, πρέπει να είναι :
- (a) τουλάχιστον η συνολική μανομετρική πίεση που μετρείται στη συσκευασία (δηλ. η τάση ατμών της πληρωτικής ουσίας συν η μερική πίεση του αέρα ή άλλων αδρανών αερίων, μείον 100 kPa) στους 55 °C, πολλαπλασιασμένη με έναν συντελεστή ασφάλειας 1.5. Αυτή η συνολική μανομετρική πίεση πρέπει να προσδιορίζεται στη βάση ενός μέγιστου βαθμού πλήρωσης σύμφωνα με το 4.1.1.4 και μία θερμοκρασία πλήρωσης 15 °C, ή
 - (b) τουλάχιστον 1.75 φορές της τάσης ατμών στους 50 °C της ουσίας προς μεταφορά, μείον 100 kPa, αλλά με ελάχιστη πίεση δοκιμής 100 kPa, ή
 - (c) τουλάχιστον 1.5 φορές της τάσης ατμών στους 55 °C της ουσίας προς μεταφορά, μείον 100 kPa, αλλά με ελάχιστη πίεση δοκιμής 100 kPa.
- 6.1.5.5.5 *Επιπλέον, συσκευασίες προοριζόμενες να περιέχουν ουσίες της Ομάδας Συσκευασίας I θα πρέπει να δοκιμάζονται σε μια ελάχιστη πίεση 250 kPa (μανομετρική) για μια περίοδο δοκιμής 5 ή 30 λεπτών, ανάλογα με το υλικό κατασκευής της συσκευασίας.*
- 6.1.5.5.6 *Κριτήριο αποδοχής της δοκιμής* : καμία συσκευασία δεν πρέπει να έχει διαρροή.

6.1.5.6 Δοκιμή στοιβάγματος

Όλοι οι τύποι σχεδιασμού των συσκευασιών εξαιρουμένων των σάκων και των μη-στοιβάξιμων σύνθετων συσκευασιών (από γυαλί, πορσελάνη ή ψαμμάργλιο), φέροντες σήμανση με το σύμβολο "RID/ADR" σύμφωνα με το 6.1.3.1 (a) (ii) πρέπει να υπόκεινται σε μια δοκιμή στοιβάγματος.

6.1.5.6.1 *Αριθμός δειγμάτων δοκιμής* : τρία δείγματα δοκιμής ανά τύπο σχεδιασμού και κατασκευαστή

6.1.5.6.2 *Μέθοδος δοκιμής* : το δείγμα δοκιμής πρέπει να υπόκειται σε μία δύναμη εφαρμοζόμενη στην κορυφαία επιφάνειά του ισοδύναμη με το συνολικό βάρος ίδιων κόλων που θα μπορούσαν να είναι στοιβαγμένα πάνω σ' αυτό κατά τη διάρκεια της μεταφοράς. Όπου τα περιεχόμενα του δείγματος δοκιμής είναι υγρά με σχετική πυκνότητα διαφορετική από αυτή του υγρού προς μεταφορά, η δύναμη θα πρέπει να υπολογίζεται σε σχέση με την αυτή την τελευταία. Το ελάχιστο ύψος της στοιβασίας συμπεριλαμβανομένου του δείγματος δοκιμής θα πρέπει να είναι 3 μέτρα. Η διάρκεια της δοκιμής πρέπει να είναι 24 ώρες, εκτός από την περίπτωση που πλαστικά βαρέλια, μπιτόνια και σύνθετες συσκευασίες 6HH1 και 6HH2, προοριζόμενες για υγρά, θα πρέπει να υπόκεινται στη δοκιμή στοιβάγματος για μία περίοδο 28 ημερών σε μία θερμοκρασία τουλάχιστον από 40 °C.

Για τη δοκιμή σύμφωνα με το 6.1.5.2.5, η αρχική πληρωτική ουσία θα πρέπει να χρησιμοποιείται. Για τη δοκιμή σύμφωνα με το 6.1.5.2.6, μια δοκιμή στοιβάγματος θα πρέπει να διεξάγεται με ένα πρότυπο υγρό.

6.1.5.6.3 *Κριτήρια αποδοχής της δοκιμής* : κανένα δείγμα δοκιμής δεν πρέπει να έχει διαρροή. Σε σύνθετες συσκευασίες ή συνδυασμένες συσκευασίες, δεν θα πρέπει να υπάρχει καμία διαρροή της ουσίας πλήρωσης από το εσωτερικό δοχείο ή την εσωτερική συσκευασία. Κανένα δείγμα δοκιμής δεν πρέπει να εμφανίζει οποιαδήποτε φθορά που θα μπορούσε δυσμενώς να επηρεάσει την ασφάλεια της μεταφοράς ή οποιαδήποτε παραμόρφωση που θα μπορούσε να μειώσει την αντοχή του ή να προκαλέσει αστάθεια της στοιβάξης των συσκευασιών. Οι πλαστικές συσκευασίες πρέπει να ψύχονται σε θερμοκρασία περιβάλλοντος πριν από την αξιολόγηση.

6.1.5.7 Συμπληρωματική δοκιμή διαπερατότητας για πλαστικά βαρέλια και μπιτόνια σύμφωνα με το 6.1.4.8 και για σύνθετες συσκευασίες (πλαστικού υλικού) σύμφωνα με το 6.1.4.19 προοριζόμενες για τη μεταφορά υγρών που έχουν σημείο ανάφλεξης ≤ 60 °C, εκτός των συσκευασιών 6HA1

Συσκευασίες από πολυαιθυλένιο χρειάζεται να υπόκεινται σ' αυτή τη δοκιμή μόνον εάν πρέπει να εγκριθούν για τη μεταφορά βενζολίου, τολουολίου, ξυλένιου ή μειγμάτων και παρασκευασμάτων που περιέχουν αυτές τις ουσίες.

6.1.5.7.1 *Αριθμός δειγμάτων δοκιμής* : τρεις συσκευασίες ανά τύπο σχεδιασμού και κατασκευαστή.

6.1.5.7.2 *Ειδική προετοιμασία του δείγματος για τη δοκιμή* : τα δείγματα δοκιμής θα προ-αποθηκεύονται με την αρχική πληρωτική ουσία σύμφωνα με την 6.1.5.2.5, ή, για συσκευασίες από πολυαιθυλένιο, με το πρότυπο υγρό μείγμα υδρογονανθράκων (white spirit) σύμφωνα με την 6.1.5.2.6.

6.1.5.7.3 *Μέθοδος δοκιμής* : τα δείγματα δοκιμής, γεμισμένα με την ουσία για την οποία η συσκευασία έχει εγκριθεί πρέπει να ζυγίζεται πριν και μετά από την αποθήκευση για 28 ημέρες στους 23 °C και 50 % σχετική ατμοσφαιρική υγρασία. Για συσκευασίες από πολυαιθυλένιο, η δοκιμή μπορεί να διεξάγεται με το πρότυπο υγρό μείγμα υδρογονανθράκων (white spirit) στη θέση του βενζολίου, του τολουολίου ή του ξυλένιου.

- 6.1.5.7.4 *Κριτήριο αποδοχής της δοκιμής:* η διαπερατότητα δεν πρέπει να υπερβαίνει τα 0.008 g/l.h.
- 6.1.5.8** **Πρακτικό δοκιμών**
- 6.1.5.8.1 Ένα πρακτικό δοκιμών που περιέχει τουλάχιστον τα παρακάτω στοιχεία πρέπει να συντάσσεται και να είναι διαθέσιμο στους χρήστες της συσκευασίας:
1. Ονομασία και διεύθυνση των εγκαταστάσεων για τη δοκιμή,
 2. Ονομασία και διεύθυνση του αιτούντος (όπου είναι απαραίτητο),
 3. Ένα μοναδικό χαρακτηριστικό στοιχείο του πρακτικού δοκιμών,
 4. Ημερομηνία του πρακτικού δοκιμών,
 5. Κατασκευαστής της συσκευασίας,
 6. Περιγραφή του πρωτοτύπου της συσκευασίας (π.χ. διαστάσεις, υλικά, πάχος, πάχος, κ.λπ.), περιλαμβανομένης της μεθόδου κατασκευής (π.χ. καλούπωμα με φύσημα) και η οποία μπορεί να περιλαμβάνει σχέδιο(-α) και/ή φωτογραφία(-ες),
 7. Μέγιστη χωρητικότητα,
 8. Χαρακτηριστικά του περιεχομένου ελέγχου, π.χ. ιζώδες και σχετική πυκνότητα για υγρά και μέγεθος σωματιδίων για στερεά,
 9. Περιγραφές των δοκιμών και αποτελέσματα,
 10. Το πρακτικό δοκιμών θα πρέπει να υπογράφεται με το όνομα και την ιδιότητα του υπογράφοντος.
- 6.1.5.8.2 Το πρακτικό δοκιμών πρέπει να περιέχει δηλώσεις ότι η συσκευασία όπως προετοιμάστηκε όπως για μεταφορά δοκιμάστηκε σύμφωνα με τις κατάλληλες απαιτήσεις αυτού του τμήματος και ότι η χρήση άλλων μεθόδων συσκευασίας μπορούν να την καταστήσουν μη ισχύουσα. Ένα αντίγραφο του πρακτικού δοκιμών πρέπει να είναι διαθέσιμο στην αρμόδια αρχή.
- 6.1.6** **Πρότυπα υγρά για την επαλήθευση της χημικής συμβατότητας συσκευασιών, συμπεριλαμβανομένων των IBCs, από πολυαιθυλένιο, σύμφωνα με την 6.1.5.2.6 και την 6.5.6.3.5 αντίστοιχα**
- 6.1.6.1 Τα παρακάτω πρότυπα υγρά πρέπει να χρησιμοποιούνται γι' αυτό το πλαστικό υλικό.
- (a) **Διάλυμα ύγρανσης** για ουσίες που προκαλούν σοβαρή θραύση στο πολυαιθυλένιο υπό καταπόνηση, ειδικά για όλα τα διαλύματα και παρασκευάσματα που περιέχουν παράγοντες διάβρωσης.
- Θα χρησιμοποιείται ένα υδατικό διάλυμα με 1% από αλκυλοσουλφονικό βενζόλιο ή ένα υδατικό διάλυμα με 5% αιθοξυλιωμένη εννεαφαινόλη το οποίο θα πρέπει να έχει προηγουμένως αποθηκευτεί για τουλάχιστον 14 ημέρες σε μια θερμοκρασία 40 °C πριν χρησιμοποιηθεί πρώτη φορά για τις δοκιμές. Η επιφανειακή τάση αυτού του διαλύματος θα πρέπει να βρίσκεται μεταξύ 31 έως 35 mN/m στους 23 °C. Η δοκιμή στοιβάγματος θα πρέπει να διεξάγεται λαμβάνοντας σαν βάση μία σχετική πυκνότητα τουλάχιστον 1.20.
- Δεν απαιτείται δοκιμή συμβατότητας με οξικό οξύ, εάν η επαρκής χημική συμβατότητα αποδεικνύεται με ένα διάλυμα ύγρανσης.
- Για ουσίες πλήρωσης που προκαλούν θραύση στο πολυαιθυλένιο υπό καταπόνηση πιο δυνατή από εκείνη του διαλύματος ύγρανσης η χημική συμβατότητα μπορεί να αποδειχτεί μετά από προκαταρκτική αποθήκευση για τρεις εβδομάδες στους 40 °C σύμφωνα με την 6.1.5.2.6, αλλά με την αρχική πληρωτική ουσία.
- (b) **Οξικό οξύ** για ουσίες και παρασκευάσματα που προκαλούν θραύση στο πολυαιθυλένιο υπό καταπόνηση, ειδικά για μονοκαρβοξυλικά οξέα και μονοσθενείς αλκοόλες.

Οξικό οξύ σε συγκέντρωση 98 έως 100% θα πρέπει να χρησιμοποιείται.
Σχετική πυκνότητα = 1.05.

Η δοκιμή στοιβάγματος πρέπει να διεξάγεται λαμβάνοντας σαν βάση μία σχετική πυκνότητα τουλάχιστον 1.1.

Στην περίπτωση πληρωτικών ουσιών που προκαλούν φούσκωμα στο πολυαιθυλένιο, περισσότερο από το οξικό οξύ και σε τέτοιο βαθμό ώστε η μάζα του πολυαιθυλενίου αυξάνεται έως 4%, η επαρκής χημική συμβατότητα μπορεί να αποδεικνύεται μετά από προκαταρκτική αποθήκευση για τρεις εβδομάδες στους 40 °C, σύμφωνα με την 6.1.5.2.6 αλλά με την αρχική πληρωτική ουσία.

- (c) **Διάλυμα ύγρανσης κανονικού οξικού βουτυλεστέρα/κανονικού οξικού βουτυλεστέρα-κορεσμένου** για ουσίες και παρασκευάσματα που προκαλούν φούσκωμα στο πολυαιθυλένιο σε τέτοιο βαθμό ώστε η μάζα του πολυαιθυλενίου να αυξάνεται μέχρι περίπου 4% και στον ίδιο χρόνο προκαλούν θραύση υπό καταπόνηση, ειδικά για φυτικά-υγιεινά προϊόντα, υγρά χρώματα και εστέρες. Κανονικός οξικός βουτυλεστέρας σε συγκέντρωση 98 έως 100% θα πρέπει να χρησιμοποιείται για προκαταρκτική αποθήκευση σύμφωνα με την 6.1.5.2.6.

Για τη δοκιμή στοιβάγματος σύμφωνα με το 6.1.5.6, πρέπει να χρησιμοποιείται ένα υγρό ελέγχου συνιστάμενο από ένα υδατικό διάλυμα διάβρεξης από 1 έως 10% αναμειγμένο με 2% κανονικό οξικό βουτυλεστέρα σύμφωνα με το (a) παραπάνω.

Η δοκιμή στοιβάγματος πρέπει να διεξάγεται λαμβάνοντας σαν βάση μία σχετική πυκνότητα τουλάχιστον 1.0.

Στην περίπτωση πληρωτικών ουσιών που προκαλούν φούσκωμα στο πολυαιθυλένιο περισσότερο από τον κανονικό οξικό βουτυλεστέρα και σε τέτοιο βαθμό ώστε η μάζα του πολυαιθυλενίου να αυξάνεται περισσότερο του 7.5%, η επαρκής χημική συμβατότητα μπορεί να αποδεικνύεται μετά από προκαταρκτική αποθήκευση για τρεις εβδομάδες στους 40 °C, σύμφωνα με την 6.1.5.2.6 αλλά με την αρχική πληρωτική ουσία.

- (d) **Μείγμα υδρογονανθράκων (white spirit)** για ουσίες και παρασκευάσματα που προκαλούν φούσκωμα σε πολυαιθυλένιο, ειδικά για υδρογονάνθρακες, εστέρες και κετόνες.

Θα πρέπει να χρησιμοποιείται ένα μείγμα υδρογονανθράκων που έχει σημείο βρασμού από 160 °C έως 220 °C, σχετική πυκνότητα 0.78 - 0.80, σημείο ανάφλεξης >50 °C και περιεκτικότητα σε αρωματικά 16% έως 21%.

Η δοκιμή στοιβάγματος θα πρέπει να διεξάγεται λαμβάνοντας σαν βάση μία σχετική πυκνότητας τουλάχιστον 1.0.

Στην περίπτωση πληρωτικών ουσιών που προκαλούν φούσκωμα στο πολυαιθυλένιο σε τέτοιο βαθμό ώστε το η μάζα του πολυαιθυλενίου να αυξάνεται περισσότερο από 7.5%, η επαρκής χημική συμβατότητα μπορεί να αποδεικνύεται μετά από προκαταρκτική αποθήκευση για τρεις εβδομάδες στους 40 °C, σύμφωνα με την 6.1.5.2.6 αλλά με την αρχική πληρωτική ουσία,

- (e) **Νιτρικό οξύ** για όλες τις ουσίες και παρασκευάσματα που έχουν οξειδωτική επίδραση στο πολυαιθυλένιο και που προκαλούν μοριακή αποικοδόμηση ίδια με ή μικρότερη από περιεκτικότητας 55% νιτρικό οξύ.

Το χρησιμοποιούμενο νιτρικό οξύ πρέπει να έχει μια συγκέντρωση τουλάχιστον 55%.

Η δοκιμή στοιβάγματος πρέπει να διεξάγεται λαμβάνοντας σαν βάση μία σχετική πυκνότητα τουλάχιστον 1.4.

Στην περίπτωση πληρωτικών ουσιών περισσότερο ισχυρά οξειδωτικών από το 55% νιτρικό οξύ ή που προκαλούν μοριακή αποικοδόμηση πρέπει να συνεχιστεί η διαδικασία σύμφωνα με την 6.1.5.2.5.

Η περίοδος χρήσης πρέπει να καθορίζεται σε αυτές τις περιπτώσεις παρατηρώντας το βαθμό της φθοράς (π.χ. δύο χρόνια για νιτρικό οξύ σε περιεκτικότητα τουλάχιστον 55%).

- (f) **Νερό** για ουσίες που δεν προσβάλλουν το πολυαιθυλένιο σε οποιαδήποτε από τις περιπτώσεις που αναφέρονται στα (a) έως (e), ειδικά για ανόργανα οξέα και αλισίβες, υδατικά αλατούχα διαλύματα, πολυσθενείς αλκοόλες και οργανικές ουσίες σε υδατικό διάλυμα.

Η δοκιμή στοιβάγματος πρέπει να διεξάγεται λαμβάνοντας σαν βάση μία σχετική πυκνότητα τουλάχιστον 1.2.

Μια δοκιμή στον τύπο σχεδιασμού με νερό δεν απαιτείται αν η χημική συμβατότητα έχει αποδειχθεί με ικανοποιητικό τρόπο με διάλυμα ύγρανσης ή νιτρικό οξύ.

ΚΕΦΑΛΑΙΟ 6.2

ΑΠΑΙΤΗΣΕΙΣ ΓΙΑ ΤΗΝ ΚΑΤΑΣΚΕΥΗ ΚΑΙ ΤΙΣ ΔΟΚΙΜΕΣ ΔΟΧΕΙΩΝ ΠΙΕΣΗΣ, ΔΟΧΕΙΩΝ ΑΕΡΟΛΥΤΩΝ ΚΑΙ ΜΙΚΡΩΝ ΔΟΧΕΙΩΝ ΠΟΥ ΠΕΡΙΕΧΟΥΝ ΑΕΡΙΟ (ΦΥΣΙΓΓΕΣ ΑΕΡΙΟΥ) ΚΑΙ ΦΥΣΙΓΓΕΣ ΚΥΨΕΛΩΝ ΚΑΥΣΙΜΩΝ ΠΟΥ ΠΕΡΙΕΧΟΥΝ ΥΓΡΟΠΟΙΗΜΕΝΟ ΕΥΦΛΕΚΤΟ ΑΕΡΙΟ

ΣΗΜΕΙΩΣΗ: Τα δοχεία αερολυτών, μικρά δοχεία που περιέχουν αέριο (φύσιγγες αερίου) και φύσιγγες κυψελών καυσίμων που περιέχουν υγροποιημένο εύφλεκτο αέριο δεν υπόκειται στις απαιτήσεις του 6.2.1 έως 6.2.5.

6.2.1 Γενικές απαιτήσεις**6.2.1.1 Σχεδιασμός και κατασκευή**

6.2.1.1.1 Τα δοχεία πίεσης και τα κλεισίματά τους πρέπει να σχεδιάζονται, να κατασκευάζονται, να δοκιμάζονται και να εξοπλίζονται κατά τέτοιο τρόπο ώστε να αντέχουν όλες τις συνθήκες, συμπεριλαμβανομένης της κόπωσης, στις οποίες θα υποβληθούν κατά τη διάρκεια της κανονικής χρήσης και κατά τη διάρκεια κανονικών συνθηκών μεταφοράς και χρήσης.

6.2.1.1.2 (Δεσμευμένο)

6.2.1.1.3 Σε καμία περίπτωση το ελάχιστο πάχος των τοιχωμάτων δεν πρέπει να είναι μικρότερο από εκείνο που ορίζεται στα τεχνικά πρότυπα σχεδιασμού και κατασκευής.

6.2.1.1.4 Για θερμοσυγκολλημένα δοχεία πίεσης, πρέπει να χρησιμοποιούνται μόνο μέταλλα που επιδέχονται θερμοκόλληση.

6.2.1.1.5 Η πίεση δοκιμής για κυλίνδρους, σωλήνες, βαρέλια πίεσης και δέσμες κυλίνδρων θα πρέπει να είναι σε συμφωνία με την οδηγία συσκευασίας P200 του 4.1.4.1, ή, για χημική ουσία υπό πίεση, σε συμφωνία με την οδηγία συσκευασίας P206 του 4.1.4.1. Η πίεση δοκιμής για κλειστά κρυογονικά δοχεία πρέπει να είναι σύμφωνη με την οδηγία συσκευασίας P203 του 4.1.4.1. Η πίεση δοκιμής ενός συστήματος αποθήκευσης μεταλλικών υδριδίων πρέπει να είναι σύμφωνη με την οδηγία συσκευασίας P205 του 4.1.4.1.

6.2.1.1.6 Δοχεία πίεσης συναρμολογούμενα σε δέσμες πρέπει να υποστηρίζονται κατασκευαστικά και να συγκρατούνται μαζί σαν μία μονάδα. Τα δοχεία πίεσης θα πρέπει να ασφαλιζονται με τέτοιο τρόπο, ώστε να εμποδίζεται η μετακίνηση σε σχέση με τη δομική συναρμολόγηση και μετακίνηση που θα προκαλούσε συγκέντρωση επιζήμιων τοπικών τάσεων. Το σύνολο των συλλεκτήριων σωλήνων (π.χ. συλλέκτες, βαλβίδες και μανόμετρα) πρέπει να σχεδιάζονται και να κατασκευάζονται με τρόπο ώστε να προστατεύονται από ζημίες από κρούσεις και δυνάμεις που συνήθως προκαλούνται κατά τη μεταφορά. Οι συλλεκτήριες σωληνώσεις πρέπει να έχουν τουλάχιστον την ίδια πίεση δοκιμής όπως και οι κύλινδροι. Για τοξικά υγροποιημένα αέρια, κάθε δοχείο πίεσης πρέπει να φέρει μία βαλβίδα απομόνωσης για να διασφαλισθεί ότι κάθε δοχείο πίεσης μπορεί να πληρωθεί χωριστά και δεν μπορεί να εέλθει καμία ανταλλαγή των περιεχομένων μεταξύ των δοχείων πίεσης κατά τη μεταφορά.

ΣΗΜΕΙΩΣΗ: Τα τοξικά υγροποιημένα αέρια χαρακτηρίζονται από τους κωδικούς ταξινόμησης 2T, 2TF, 2TC, 2TO, 2TFC ή 2TOC.

6.2.1.1.7 Πρέπει να αποφεύγεται η επαφή μεταξύ ανόμοιων μετάλλων που θα μπορούσε να προκαλέσει διάβρωση με γαλβανική δράση.

6.2.1.1.8 Επιπρόσθετες απαιτήσεις για την κατασκευή κλειστών κρυογονικών δοχείων για υγροποιημένα αέρια υπό ψύξη.

6.2.1.1.8.1 Πρέπει να προσδιορίζονται για κάθε δοχείο πίεσης οι μηχανικές ιδιότητες του μετάλλου που χρησιμοποιείται, συμπεριλαμβανομένης της αντοχής σε χτυπήματα και το συντελεστή κάμψης.

***ΣΗΜΕΙΩΣΗ:** Αναφορικά με την αντοχή σε χτυπήματα, το υποτίμημα 6.8.5.3 δίνει λεπτομέρειες για τις απαιτήσεις δοκιμών που ενδεχομένως θα χρησιμοποιηθούν.*

6.2.1.1.8.2 Τα δοχεία πίεσης πρέπει να είναι θερμικά μονωμένα. Η θερμική μόνωση θα πρέπει να προστατεύεται έναντι κρούσης μέσω κατάλληλου περιβλήματος. Εάν ο χώρος μεταξύ του δοχείου πίεσης και του περιβλήματος είναι κενός αέρος (μόνωση κενού), το περίβλημα θα σχεδιάζεται να αντέχει χωρίς μόνιμη παραμόρφωση μια εξωτερική πίεση τουλάχιστον 100 kPa (1 bar) υπολογισμένη σε συμφωνία με έναν αναγνωρισμένο τεχνικό κώδικα, ή μια υπολογισμένη κρίσιμη πίεση αστοχίας τουλάχιστον 200 kPa (2 bar) (μανομετρική). Εάν το περίβλημα είναι τόσο κλειστό ώστε να είναι ερμητικό για αέριο (π.χ. στην περίπτωση μόνωσης κενού), πρέπει να υπάρχει μια συσκευή που να εμποδίζει την ανάπτυξη κάθε επικίνδυνης πίεσης στη μονωτική κάλυψη, στο ενδεχόμενο ανεπαρκούς στεγανότητας στο αέριο του δοχείου πίεσης ή των εξαρτημάτων του. Η συσκευή πρέπει να εμποδίζει την εισχώρηση υγρασίας στη μόνωση.

6.2.1.1.8.3 Τα κλειστά κρυογονικά δοχεία που προορίζονται για τη μεταφορά υγροποιημένων αερίων υπό ψύξη με σημείο βρασμού κάτω από τους $-182\text{ }^{\circ}\text{C}$ σε ατμοσφαιρική πίεση δεν πρέπει να περιλαμβάνουν υλικά που μπορεί να αντιδράσουν με επικίνδυνο τρόπο με το οξυγόνο του αέρα ή με ατμόσφαιρες πλούσιες σε οξυγόνο, όταν αυτά τα υλικά είναι τοποθετημένα σε μέρη της θερμομόνωσης όπου υπάρχει κίνδυνος επαφής με οξυγόνο ή με υγρό εμπλουτισμένο με οξυγόνο.

6.2.1.1.8.4 Τα κλειστά κρυογονικά δοχεία πρέπει να σχεδιάζονται και να κατασκευάζονται με κατάλληλες διατάξεις για τη ανύψωση και ασφάλιση.

6.2.1.1.9 *Πρόσθετες απαιτήσεις για την κατασκευή δοχείων πίεσης για ακετυλένιο*

Τα δοχεία πίεσης για αριθμ. UN 1001, ακετυλένιο διαλυμένο, και αριθμ. UN 3374 ακετυλένιο, χωρίς διαλύτη, πρέπει να είναι γεμισμένα με πορώδες υλικό, ομοιόμορφα κατανεμημένο, ενός τύπου που να είναι σύμφωνο με τις απαιτήσεις και να ικανοποιεί τις δοκιμές που ορίζονται από την αρμόδια αρχή και το οποίο :

- (a) Είναι συμβατό με το δοχείο πίεσης και δεν σχηματίζει επιβλαβείς ή επικίνδυνες ενώσεις είτε με το ακετυλένιο είτε με το διαλύτη στην περίπτωση του αριθμ. UN 1001, και
- (b) Είναι ικανό να εμποδίσει την εξάπλωση της αποσύνθεσης του ακετυλενίου στο πορώδες υλικό.

Στην περίπτωση του αριθμ. UN 1001, ο διαλύτης θα πρέπει να είναι συμβατός με το δοχείο πίεσης.

6.2.1.2. Υλικά

6.2.1.2.1 Τα υλικά από τα οποία είναι κατασκευασμένα τα δοχεία πίεσης και τα κλεισίματά τους που βρίσκονται σε άμεση επαφή με επικίνδυνα εμπορεύματα δεν πρέπει να επηρεάζονται ούτε να αποδυναμώνονται από τα επικίνδυνα εμπορεύματα που πρόκειται να μεταφέρουν και δεν πρέπει να προκαλούν επικίνδυνο αποτέλεσμα, π.χ. καταλυτική αντίδραση ή αντίδραση με τα επικίνδυνα εμπορεύματα.

- 6.2.1.2.2 Τα δοχεία πίεσης και τα κλεισίματά τους πρέπει να κατασκευάζονται από υλικά που ορίζονται στα τεχνικά δεδομένα σχεδιασμού και κατασκευής και τις εφαρμόσιμες οδηγίες συσκευασίας για τις ουσίες που προορίζονται για μεταφορά στο δοχείο πίεσης. Τα υλικά πρέπει να είναι ανθεκτικά στην ψαθυρή θραύση και στις ρωγμές από καταπονήσεις λόγω διάβρωσης όπως αναφέρεται στα τεχνικά πρότυπα σχεδιασμού και κατασκευής.
- 6.2.1.3** *Λειτουργικός εξοπλισμός*
- 6.2.1.3.1 Βαλβίδες, σωληνώσεις και άλλα εξαρτήματα που υπόκεινται σε πίεση, εξαιρουμένων των συσκευών εκτόνωσης πίεσης, πρέπει να σχεδιάζονται και να κατασκευάζονται με τρόπο ώστε η πίεση διαρρήξεως να είναι τουλάχιστον 1.5 φορές της πίεσης δοκιμής του δοχείου πίεσης.
- 6.2.1.3.2 Ο λειτουργικός εξοπλισμός πρέπει να είναι διαρθρωμένος ή σχεδιασμένος με τρόπο που να εμποδίζει κάθε ζημία που θα προέκυπτε από την αποδέσμευση των περιεχομένων του δοχείου πίεσης κάτω από κανονικές συνθήκες διαχείρισης και μεταφοράς. Τα μέρη του συλλεκτήριου σωλήνα που οδηγούν στις βαλβίδες αποκλεισμού πρέπει να είναι ικανοποιητικά εύκαμπτα ώστε να προστατεύουν τις βαλβίδες και τις σωληνώσεις από το σκίσιμο ή την απελευθέρωση του περιεχομένου των δοχείων πίεσης. Οι βαλβίδες πλήρωσης και εκκένωσης και οποιαδήποτε προστατευτικά πώματα θα πρέπει να μπορούν να εξασφαλιστούν έναντι ακούσιου ανοίγματος. Οι βαλβίδες πρέπει να προστατεύονται όπως ορίζεται στο 4.1.6.8.
- 6.2.1.3.3 Δοχεία πίεσης των οποίων η διαχείριση δεν μπορεί να γίνει με τα χέρια ή να κυλιστούν, πρέπει να είναι εξοπλισμένα με συσκευές (πέλματα, δακτυλίους και ταινίες) που θα εξασφαλίζουν την ασφαλή διαχείρισή τους με μηχανικό μέσο και διευθετημένες κατά τέτοιο τρόπο ώστε να μην εξασθενεί η αντοχή του δοχείου πίεσης και να μην προκαλούνται αδικαιολόγητες καταπονήσεις στο τοίχωμα του δοχείου.
- 6.2.1.3.4 Κάθε δοχείο πίεσης πρέπει να είναι εφοδιασμένο με συσκευές εκτόνωσης της πίεσης όπως ορίζεται στη διάταξη συσκευασίας P200 (2) ή P205 του 4.1.4.1 ή της 6.2.1.3.6.4 και της 6.2.1.3.6.5. Οι συσκευές εκτόνωσης της πίεσης πρέπει να σχεδιάζονται για να αποτρέπουν την είσοδο ξένων σωμάτων, τη διαρροή αερίου και την ανάπτυξη οιασδήποτε επικίνδυνης υπερβολικής πίεσης. Όταν οι συσκευές εκτόνωσης της πίεσης θα είναι τοποθετημένες επί οριζοντίων δοχείων πίεσης πληρωμένων με εύφλεκτο αέριο από ένα συλλεκτήριο σωλήνα, πρέπει να είναι διευθετημένες έτσι ώστε να εκκενώνονται στον ανοιχτό αέρα με τέτοιο τρόπο ώστε το διαφεύγον αέριο να μην προσκρούει επί του ιδίου του δοχείου κάτω από κανονικές συνθήκες μεταφοράς.
- 6.2.1.3.5 Τα δοχεία πίεσης των οποίων η πλήρωση μετρείται με τον όγκο πρέπει να είναι εφοδιασμένα με δείκτη στάθμης.
- 6.2.1.3.6 *Επιπρόσθετες απαιτήσεις για κλειστά κρυσταλλικά δοχεία*
- 6.2.1.3.6.1 Κάθε άνοιγμα πλήρωσης ή εκκένωσης ενός κλειστού κρυσταλλικού δοχείου που χρησιμοποιείται για τη μεταφορά εύφλεκτων υγροποιημένων αερίων υπό ψύξη πρέπει να είναι εφοδιασμένο με τουλάχιστον δύο αμοιβαίως ανεξάρτητες συσκευές απομόνωσης εν σειρά, η πρώτη εκ των οποίων θα ενεργεί σαν βαλβίδα διακοπής, η δε δεύτερη θα είναι ένα καπάκι ή ισοδύναμη συσκευή.
- 6.2.1.3.6.2 Για τμήματα σωληνώσεων τα οποία μπορεί να κλείσουν και στα δύο άκρα, και στα οποία το υγρό προϊόν μπορεί να παγιδευθεί, πρέπει να προβλέπεται ένα εξάρτημα αυτόματης εκτόνωσης πίεσης για να εμποδίζει τη συσσώρευση υπερβολικής πίεσης εντός της σωληνώσεως.
- 6.2.1.3.6.3 Κάθε σύνδεση σε ένα κλειστό κρυσταλλικό δοχείο πρέπει ευκρινώς να αναγνωρίζεται για να δείχνει τη λειτουργία του (π.χ. φάση ατμού ή υγρού).

- 6.2.1.3.6.4 Συσκευές εκτόνωσης πίεσης
- 6.2.1.3.6.4.1 Κάθε κλειστό κρυογονικό δοχείο πρέπει να είναι εφοδιασμένο τουλάχιστον με μία συσκευή εκτόνωσης πίεσης. Η συσκευή εκτόνωσης πίεσης πρέπει να είναι του τύπου που ανθίσταται σε ισχυρές δυνάμεις συμπεριλαμβανομένης της κυματοειδούς ώθησης.
- 6.2.1.3.6.4.2 Τα κλειστά κρυογονικά δοχεία μπορούν, επιπρόσθετα, να έχουν ένα εύθραυστο δίσκο παράλληλα με τις συσκευές με ελατήριο, προκειμένου να ικανοποιούν τις απαιτήσεις της 6.2.1.3.6.5.
- 6.2.1.3.6.4.3 Οι συνδέσεις με τις συσκευές εκτόνωσης πίεσης πρέπει να είναι ικανοποιητικού μεγέθους ώστε να καθιστούν δυνατή την απαιτούμενη εκκένωση να περνάει χωρίς περιορισμό στη συσκευή εκτόνωσης πίεσης.
- 6.2.1.3.6.4.4 Όλα τα στόμια των συσκευών εκτόνωσης πίεσης πρέπει να είναι τοποθετημένα υπό συνθήκες μέγιστης πλήρωσης στη φάση ατμών του κλειστού κρυογονικού δοχείου και οι συσκευές να είναι τοποθετημένες έτσι ώστε να διασφαλίζεται η ανεμπόδιστη εκτόνωση του διαφεύγοντος ατμού.
- 6.2.1.3.6.5 Χωρητικότητα και βαθμονόμηση των συσκευών εκτόνωσης πίεσης
- ΣΗΜΕΙΩΣΗ:** Σε σχέση με τις συσκευές εκτόνωσης πίεσης των κλειστών κρυογονικών δοχείων, μέγιστη επιτρεπόμενη πίεση λειτουργίας (MAWP) σημαίνει τη μέγιστη αποτελεσματική επιτρεπτή μανομετρική πίεση στο ανώτατο σημείο ενός φορτωμένου κλειστού κρυογονικού δοχείου σε θέση λειτουργίας συμπεριλαμβανομένης της μέγιστης αποτελεσματικής πίεσης κατά τη διάρκεια πλήρωσης και εκκένωσης..
- 6.2.1.3.6.5.1 Οι συσκευές εκτόνωσης πίεσης πρέπει να ανοίγουν αυτόματα σε πίεση όχι μικρότερη από τη MAWP και να είναι εντελώς ανοιχτές σε πίεση ίση με 110% της MAWP. Αυτές οι συσκευές πρέπει να κλείνουν, μετά την εκτόνωση, σε πίεση όχι μικρότερη από 10% κάτω από την πίεση στην οποία αρχίζει η εκκένωση και να παραμένουν κλειστές σε όλες τις μικρότερες πιέσεις.
- 6.2.1.3.6.5.2 Οι εύθραυστοι δίσκοι πρέπει να ρυθμίζονται έτσι ώστε να διαρρηγνύονται σε ονομαστική πίεση ίση με 150% της MAWP ή με την πίεση δοκιμής αν αυτή η τελευταία είναι η πιο χαμηλή..
- 6.2.1.3.6.5.3 Στην περίπτωση απώλειας κενού σε κλειστό κρυογονικό δοχείο μονωμένο με κενό η συνδυασμένη χωρητικότητα όλων των εγκατεστημένων συσκευών εκτόνωσης πίεσης πρέπει να είναι αρκετή ώστε η πίεση (συμπεριλαμβανομένης της συσσωρευμένης πίεσης) μέσα στο κλειστό κρυογονικό δοχείο να μην υπερβεί το 120% της MAWP.
- 6.2.1.3.6.5.4 Η απαιτούμενη ικανότητα των συσκευών εκτόνωσης πίεσεως πρέπει να υπολογίζεται σύμφωνα με έναν τεχνικό κώδικα καλά καθορισμένο αναγνωρισμένο από την αρμόδια αρχή¹.
- 6.2.1.4 Έγκριση δοχείων πίεσης**
- 6.2.1.4.1 Η συμμόρφωση των δοχείων πίεσης πρέπει να αξιολογείται κατά το χρόνο της κατασκευής όπως απαιτείται από την αρμόδια αρχή. Τα δοχεία πίεσης πρέπει να επιθεωρούνται, να δοκιμάζονται και να εγκρίνονται από ένα φορέα επιθεώρησης. Τα τεχνικά έγγραφα πρέπει να περιλαμβάνουν πλήρεις προδιαγραφές επί του σχεδίου και της κατασκευής και πλήρη έγγραφα επί της βιομηχανικής παραγωγής και της δοκιμής.

¹ Βλ. για παράδειγμα CGA Publications S-1.2-2003 "Pressure Relief Device Standards – Part 2- Cargo and Portable Tanks for Compressed Gases" και S-1.1-2003 "Pressure Relief Device Standards – Part 1 – Cylinders for Compressed Gases".

6.2.1.4.2 Τα συστήματα διασφάλισης ποιότητας πρέπει να είναι σύμφωνα με τις απαιτήσεις της αρμόδιας αρχής.

6.2.1.5 Αρχική επιθεώρηση και δοκιμή

6.2.1.5.1 Τα καινούργια δοχεία πίεσης, εκτός από τα κλειστά κρυογονικά δοχεία, και συστήματα αποθήκευσης μεταλλικών υδριδίων, πρέπει να υπόκεινται σε δοκιμές και επιθεώρηση κατά τη διάρκεια και μετά την κατασκευή σύμφωνα με πρότυπα σχεδιασμού σε εφαρμογή, συμπεριλαμβανομένων των ακολούθων:

Σε ένα ικανό δείγμα δοχείων πίεσης:

- (a) Δοκιμή των μηχανικών χαρακτηριστικών του υλικού κατασκευής,
- (b) Επαλήθευση του ελάχιστου πάχους τοιχώματος,
- (c) Επαλήθευση της ομοιογένειας του υλικού για κάθε παρτίδα κατασκευής,
- (d) Επιθεώρηση της εξωτερικής και εσωτερικής κατάστασης των δοχείων πίεσης,
- (e) Επιθεώρηση του σπειρώματος λαιμού,
- (f) Επαλήθευση της συμμόρφωσης με το πρότυπο σχεδιασμού,

Για όλα τα δοχεία πίεσης :

- (g) Μία δοκιμή υδραυλικής πίεσης. Τα δοχεία πίεσης πρέπει να αντέχουν την πίεση δοκιμής χωρίς μεγαλύτερη διάταση από αυτή που επιτρέπουν οι προδιαγραφές σχεδιασμού,

ΣΗΜΕΙΩΣΗ: Με τη σύμφωνη γνώμη της αρμόδιας αρχής, η δοκιμή της υδραυλικής πίεσης μπορεί να αντικατασταθεί από μία δοκιμή με τη χρήση ενός αερίου, εκεί όπου αυτή η διαδικασία δεν περιλαμβάνει κανέναν κίνδυνο.

- (h) Επιθεώρηση και αξιολόγηση των κατασκευαστικών ελαττωμάτων τα οποία είτε θα επιδιορθωθούν είτε θα χαρακτηρίσουν τα δοχεία πίεσης μη επισκευάσιμα. Στην περίπτωση θερμοσυγκολλημένων δοχείων πίεσης, ιδιαίτερη προσοχή πρέπει να δοθεί στην ποιότητα των συγκολλήσεων,
- (i) Επιθεώρηση των σημάνσεων επί των δοχείων πίεσης,
- (j) Επιπλέον, τα δοχεία πίεσης προορισμένα για τη μεταφορά του αριθμ. UN 1001 ακετυλενίου διαλυμένου, και του αριθμ. UN 3374 ακετυλενίου αδιάλυτου, θα πρέπει να υπόκεινται σε επιθεώρηση για να διασφαλιστεί η κατάλληλη εγκατάσταση και κατάσταση του πορώδους υλικού και, όπου απαιτείται, η ποσότητα του διαλύτη.

6.2.1.5.2 Οι επιθεωρήσεις και οι δοκιμές που ορίζονται στην 6.2.1.5.1 (a), (b), (d) και (f) πρέπει να πραγματοποιούνται σε επαρκές δείγμα κλειστών κρυογονικών δοχείων. Επιπλέον πρέπει να επιθεωρούνται οι συγκολλήσεις με εξαίρεση των συγκολλήσεων των καπακίων με ραδιογραφία, με υπερήχους ή άλλη κατάλληλη μη-καταστρεπτική μέθοδο δοκιμής επί δείγματος κλειστών κρυογονικών δοχείων σύμφωνα με τον ισχύοντα τύπο σχεδιασμού και πρότυπο κατασκευής. Αυτή η επιθεώρηση των συγκολλήσεων δεν εφαρμόζεται για το εξωτερικό περίβλημα..

Επιπλέον όλα τα κλειστά κρυογονικά δοχεία πρέπει να υπόκεινται στις αρχικές επιθεωρήσεις και δοκιμές που καθορίζονται στην 6.2.1.5.1 (g), (h), και (i), καθώς και στη δοκιμή στεγανότητας και σε δοκιμή ικανοποιητικής λειτουργίας του εξοπλισμού εξυπηρέτησης μετά τη συναρμολόγησή τους.

- 6.2.1.5.3 Για τα συστήματα αποθήκευσης μεταλλικών υδριδίων πρέπει να εξακριβώνεται ότι οι έλεγχοι και οι δοκιμές που προσδιορίζονται στην 6.2.1.5.1 (a), (b), (c), (d), (e) αν εφαρμόζεται, (f), (g), (h) και (i) έχουν πραγματοποιηθεί σε ένα επαρκές δείγμα των δοχείων που χρησιμοποιούνται στο σύστημα αποθήκευσης μεταλλικών υδριδίων. Επιπλέον, σε επαρκές δείγμα συστημάτων αποθήκευσης μεταλλικών υδριδίων, θα διενεργούνται οι έλεγχοι και οι δοκιμές που προσδιορίζονται στην 6.2.1.5.1 (c) και (f), καθώς και στην 6.2.1.5.1 (e), αν εφαρμόζεται, καθώς και έλεγχοι των εξωτερικών συνθηκών του συστήματος αποθήκευσης μεταλλικών υδριδίων.

Επιπλέον, όλα τα συστήματα αποθήκευσης μεταλλικών υδριδίων θα πρέπει να υποβάλλονται στους αρχικούς ελέγχους και δοκιμές που καθορίζονται στην 6.2.1.5.1 (h) και (i), καθώς και σε δοκιμή στεγανότητας και σε δοκιμή για την ικανοποιητική λειτουργία του εξοπλισμού.

6.2.1.6 *Περιοδική επιθεώρηση και δοκιμές*

- 6.2.1.6.1 Τα επαναπληρούμενα δοχεία πίεσης, εκτός από τα κρυογονικά δοχεία, πρέπει να υπόκεινται σε περιοδικές επιθεωρήσεις και δοκιμές από ένα φορέα εξουσιοδοτημένο από την αρμόδια αρχή, σύμφωνα με τα ακόλουθα :

- (a) Έλεγχο της εξωτερικής κατάστασης του δοχείου πίεσης και πιστοποίηση του εξοπλισμού και των εξωτερικών σημάνσεων,
- (b) Έλεγχο της εσωτερικής κατάστασης του δοχείου πίεσης (π.χ. εσωτερική επιθεώρηση, πιστοποίηση του ελαχίστου πάχους των τοιχωμάτων),
- (c) Έλεγχος των σπειρωμάτων αν υπάρχει ένδειξη διάβρωσης ή αν τα εξαρτήματα έχουν αποσυναρμολογηθεί,
- (d) Δοκιμή υδραυλικής πίεσης και, αν απαιτείται, επαλήθευση χαρακτηριστικών του υλικού με κατάλληλες δοκιμές,
- (e) Έλεγχος του εξοπλισμού εξυπηρέτησης (λειτουργίας), άλλων εξαρτημάτων και συσκευών εκτόνωσης πίεσης, αν πρόκειται να ξαναμπούν σε λειτουργία.

ΣΗΜΕΙΩΣΗ 1: Με τη σύμφωνη γνώμη της αρμόδιας αρχής, η δοκιμή υδραυλικής πίεσης μπορεί να αντικατασταθεί με δοκιμή χρησιμοποιώντας αέριο, εκεί όπου η λειτουργία δεν περιέχει κανέναν κίνδυνο.

ΣΗΜΕΙΩΣΗ 2: Με τη σύμφωνη γνώμη της αρμόδιας αρχής, η δοκιμή υδραυλικής πίεσης των κυλίνδρων ή σωλήνων μπορεί να αντικατασταθεί από μία ισοδύναμη μέθοδο που θα βασίζεται στη δοκιμή της ακουστικής εκπομπής, ή δοκιμής με υπερήχους ή ένα συνδυασμό δοκιμής ακουστικής εκπομπής και με υπερήχους. Το πρότυπο ISO 16148:2006 μπορεί να χρησιμοποιείται ως οδηγός για τις διαδικασίες δοκιμής της ακουστικής εκπομπής.

ΣΗΜΕΙΩΣΗ 3: Η δοκιμή υδραυλικής πίεσης μπορεί να αντικατασταθεί από εξέταση με υπερήχους διενεργηθείσα σύμφωνα με το ISO 10461:2005+A1:2006 για φιάλες αερίου από κράμα αλουμινίου δίχως ραφές και σύμφωνα με το ISO 6406:2005 για χαλύβδινες φιάλες αερίου δίχως ραφές.

ΣΗΜΕΙΩΣΗ 4: Για την περιοδική επιθεώρηση και τη συχνότητα των δοκιμών, βλέπε οδηγία συσκευασίας P200 του 4.1.4.1, ή για χημική ουσία υπό πίεση, την οδηγία συσκευασίας P206 του 4.1.4.1.

- 6.2.1.6.2 Τα δοχεία πίεσης που προορίζονται για τη μεταφορά του αριθμ. UN 1001 ακετυλενίου, διελυμένου και αριθμ. UN 3374 ακετυλενίου αδιάλυτου, πρέπει να εξετάζονται μόνο όπως ορίζεται στην 6.2.1.6.1 (a), (c) και (e). Επιπρόσθετα πρέπει να εξετάζεται η κατάσταση του

πορώδους υλικού (π.χ. ρωγμές, κενό διάστημα στο επάνω μέρος, δημιουργία κενών, βούλωμα).

6.2.1.6.3 Οι βαλβίδες εκτόνωσης πίεσης για κλειστά κρουγονικά δοχεία, πρέπει να υποβάλλονται σε περιοδικές επιθεωρήσεις και δοκιμές.

6.2.1.7 *Απαιτήσεις για τους κατασκευαστές*

6.2.1.7.1 Ο κατασκευαστής πρέπει να είναι τεχνικά ικανός και γνώστης όλων των πηγών που απαιτούνται για την ικανοποιητική κατασκευή δοχείων πίεσης. Αυτό σχετίζεται ιδιαίτερα με ειδικευμένο προσωπικό:

(a) Για να εποπτεύει ολόκληρη τη διαδικασία κατασκευής,

(b) Για να εκτελεί την συναρμολόγηση του υλικού, και

(c) Για να πραγματοποιεί τις σχετικές δοκιμές

6.2.1.7.2 Η αξιολόγηση της ικανότητας του κατασκευαστή πρέπει να γίνεται πάντοτε από έναν φορέα επιθεώρησης εγκεκριμένο από την αρμόδια αρχή της χώρας έγκρισης.

6.2.1.8 *Απαιτήσεις για τους φορείς επιθεώρησης*

6.2.1.8.1 Οι φορείς επιθεώρησης πρέπει να είναι ανεξάρτητοι από κατασκευαστικές επιχειρήσεις και κατάλληλοι για να εκτελούν τις δοκιμές, επιθεωρήσεις και εγκρίσεις που απαιτούνται.

6.2.2 *Απαιτήσεις για δοχεία πίεσης UN*

Επιπρόσθετα των γενικών απαιτήσεων του τμήματος 6.2.1, τα δοχεία πίεσης UN πρέπει να ικανοποιούν τις απαιτήσεις του παρόντος τμήματος, συμπεριλαμβανομένων των προτύπων, όπως απαιτείται.

6.2.2.1 *Σχεδιασμός, κατασκευή και αρχική επιθεώρηση και δοκιμή*

6.2.2.1.1 Τα ακόλουθα πρότυπα ισχύουν για τον σχεδιασμό, την κατασκευή και αρχική επιθεώρηση και δοκιμή των φιαλών UN, μόνο που οι απαιτήσεις της επιθεώρησης που σχετίζονται με το σύστημα αξιολόγησης, συμμόρφωσης και έγκρισης πρέπει να είναι σύμφωνα με το 6.2.2.5 :

ISO 9809-1:1999	Κύλινδροι αερίου – Επαναπληρούμενοι χαλύβδινοι κύλινδροι αερίου δίχως ραφές – Σχεδιασμός, κατασκευή και δοκιμές – Μέρος 1: Κύλινδροι από χάλυβα σκληρυμένο με θερμική επεξεργασία με όριο αντοχής σε εφελκυσμό μικρότερο από 1 100 MPa ΣΗΜΕΙΩΣΗ: Η σημείωση που αφορά στο συντελεστή F στο τμήμα 7.3 αυτού του προτύπου δε θα πρέπει να εφαρμόζεται για φιάλες UN.
ISO 9809-2:2000	Κύλινδροι αερίου – Επαναπληρούμενοι χαλύβδινοι κύλινδροι αερίου δίχως ραφές – Σχεδιασμός, κατασκευή και δοκιμές – Μέρος 2: Κύλινδροι από χάλυβα σκληρυμένο με θερμική επεξεργασία με όριο αντοχής σε εφελκυσμό μεγαλύτερο ή ίσο με 1 100 MPa
ISO 9809-3:2000	Κύλινδροι αερίου – Επαναπληρούμενοι χαλύβδινοι κύλινδροι αερίου δίχως ραφές – Σχεδιασμός, κατασκευή και δοκιμές – Μέρος 3: Κύλινδροι κανονικοποιημένου χάλυβα
ISO 7866:1999	Κύλινδροι αερίου – Επαναπληρούμενοι κύλινδροι αερίου από κράμα αλουμινίου δίχως ραφές – Σχεδιασμός, κατασκευή και δοκιμές ΣΗΜΕΙΩΣΗ: Η σημείωση που αφορά στο συντελεστή F στο τμήμα 7.2 αυτού του προτύπου δε θα πρέπει να εφαρμόζεται για κλίνδρους UN. Δεν επιτρέπεται το κράμα αλουμινίου 6351A - T6 ή ισοδύναμό του.

ISO 4706:2008	Κύλινδροι αερίου – Επαναπληρούμενοι συγκολλημένοι χαλύβδινοι κύλινδροι – Πίεση δοκιμής 60 bar και μικρότερη
ISO 18172-1:2007	Κύλινδροι αερίου – Επαναπληρούμενοι συγκολλημένοι κύλινδροι από ανοξείδωτο ατσάλι – Μέρος 1: Δοκιμή πίεσης 6 MPa και μικρότερη
ISO 20703:2006	Κύλινδροι αερίου – Επαναπληρούμενοι συγκολλημένοι κύλινδροι από κράμα αλουμινίου – Σχεδιασμός, κατασκευή και δοκιμές
ISO 11118:1999	Κύλινδροι αερίου – Μη επαναπληρούμενοι μεταλλικοί κύλινδροι αερίου – Προδιαγραφές και μέθοδοι δοκιμής
ISO 11119-1:2002	Κύλινδροι αερίου σύνθετης κατασκευής – Προδιαγραφές και μέθοδοι δοκιμής – Μέρος 1: Σύνθετοι κύλινδροι αερίου τυλιγμένοι με τσέρκια
ISO 11119-2:2002	Κύλινδροι αερίου σύνθετης κατασκευής – Προδιαγραφές και μέθοδοι δοκιμής – Μέρος 2: Σύνθετοι κύλινδροι αερίου πλήρως επενδεδυμένοι και ενισχυμένοι με μεταλλικές ταινίες που δεν μεταφέρουν την φόρτιση
ISO 11119-3:2002	Κύλινδροι αερίου σύνθετης κατασκευής – Προδιαγραφές και μέθοδοι δοκιμής – Μέρος 3: Σύνθετοι κύλινδροι αερίου πλήρως επενδεδυμένοι και ενισχυμένοι με μεταλλικές ή μη μεταλλικές ταινίες που δεν μεταφέρουν την φόρτιση

ΣΗΜΕΙΩΣΗ 1: Στα παραπάνω αναφερόμενα πρότυπα οι σύνθετοι κύλινδροι για αέρια πρέπει να σχεδιάζονται για λειτουργία εφ' όρου ζωής.

ΣΗΜΕΙΩΣΗ 2: Μετά τα πρώτα 15 έτη λειτουργίας, οι σύνθετοι κύλινδροι για αέρια που κατασκευάστηκαν με τα προαναφερόμενα πρότυπα, μπορούν να εγκριθούν για περαιτέρω λειτουργία από την Αρχή που ήταν υπεύθυνη για την αρχική έγκριση των κυλίνδρων η οποία θα βασίσει την απόφασή της στις πληροφορίες δοκιμών που παρέχονται από τον κατασκευαστή ή τον ιδιοκτήτη ή τον χρήστη.

6.2.2.1.2

Τα ακόλουθα πρότυπα εφαρμόζονται για το σχεδιασμό, την κατασκευή και την αρχική επιθεώρηση και δοκιμές των σωλήνων UN, με εξαίρεση τις απαιτήσεις επιθεώρησης που σχετίζονται με το σύστημα αξιολόγησης συμμόρφωσης και την έγκριση που θα πρέπει να είναι σύμφωνες με το 6.2.2.5:

ISO 11120:1999	Κύλινδροι αερίου – Επαναπληρούμενοι χαλύβδινοι σωλήνες άνευ ραφής για τη μεταφορά συμπιεσμένων αερίων, χωρητικότητας νερού μεταξύ 150 l και 3 000 l – Σχεδιασμός, κατασκευή και δοκιμές ΣΗΜΕΙΩΣΗ: Η σημείωση που αφορά στο συντελεστή F στην 7.1 αυτού του προτύπου δε θα πρέπει να εφαρμόζεται για σωλήνες UN.
----------------	---

6.2.2.1.3

Τα ακόλουθα πρότυπα εφαρμόζονται για το σχεδιασμό, την κατασκευή και την αρχική επιθεώρηση και δοκιμές κυλίνδρων ακετυλένιου UN, με εξαίρεση τις απαιτήσεις επιθεώρησης που σχετίζονται με το σύστημα αξιολόγησης συμμόρφωσης και την έγκριση που θα πρέπει να είναι σύμφωνες με την 6.2.2.5 :

Για το περίβλημα του κυλίνδρου :

ISO 9809-1:1999	Κύλινδροι αερίου – Επαναπληρούμενοι χαλύβδινοι κύλινδροι αερίου άνευ ραφής – Σχεδιασμός, κατασκευή και δοκιμές – Μέρος 1: Κύλινδροι από χάλυβα επενδεδυμένο και ενισχυμένο με όριο αντοχής σε εφελκυσμό μικρότερο από 1 100 MPa ΣΗΜΕΙΩΣΗ: Η σημείωση που αφορά στο συντελεστή F στην 7.3 αυτού του προτύπου δε θα πρέπει να εφαρμόζεται για κυλίνδρους UN.
-----------------	--

ISO 9809-3:2000	Κύλινδροι αερίου – Επαναπληρούμενοι χαλύβδινοι κύλινδροι αερίου άνευ ραφής – Σχεδιασμός, κατασκευή και δοκιμές – Μέρος 3: Κύλινδροι κανονικοποιημένου χάλυβα
-----------------	--

Για το πορώδες υλικό μέσα στο κύλινδρο :

ISO 3807-1:2000	Κύλινδροι για ακετυλένιο – Βασικές απαιτήσεις – Μέρος 1: Κύλινδροι δίχως εύτηκτα βύσματα
ISO 3807-2:2000	Κύλινδροι για ακετυλένιο – Βασικές απαιτήσεις – Μέρος 2: Κύλινδροι με εύτηκτα βύσματα

- 6.2.2.1.4 Τα ακόλουθα πρότυπα εφαρμόζονται για το σχεδιασμό, την κατασκευή και την αρχική επιθεώρηση και δοκιμές κρυογονικών δοχείων UN, με εξαίρεση τις απαιτήσεις επιθεώρησης που σχετίζονται με το σύστημα αξιολόγησης συμμόρφωσης και την έγκριση που θα πρέπει να είναι σύμφωνες με το 6.2.2.5:

ISO 21029-1:2004	Κρυογονικά δοχεία – Φορητά δοχεία με μόνωση κενού, όγκου όχι μεγαλύτερου των 1000 l – Μέρος 1: Σχεδιασμός, κατασκευή, επιθεώρηση και δοκιμές
------------------	--

- 6.2.2.1.5 Το ακόλουθο πρότυπο εφαρμόζεται για τον σχεδιασμό, την κατασκευή και την αρχική επιθεώρηση και τις δοκιμές συστημάτων αποθήκευσης μεταλλικών υδριδίων UN, με εξαίρεση ότι οι απαιτήσεις επιθεώρησης που σχετίζονται με το σύστημα αξιολόγησης συμμόρφωσης και την έγκριση θα πρέπει να είναι σύμφωνες με το 6.2.2.5:

ISO 16111:2008	Μεταφερόμενες συσκευές αποθήκευσης αερίων – Υδρογόνο απορροφούμενο από μεταλλικά υδρίδια αντιστρεπτής λειτουργίας
----------------	---

6.2.2.2 Υλικά

Επιπροσθέτως των απαιτήσεων για τα υλικά που καθορίζονται στο πρότυπο σχεδιασμού και κατασκευής των δοχείων πίεσης, και όλων των περιορισμών που καθορίζονται στην εφαρμόσιμη οδηγία συσκευασίας για το/τα αέριο/α που πρόκειται να μεταφερθούν (π.χ. οδηγία συσκευασίας P200 ή P205 της 4.1.4.1), τα υλικά πρέπει να ικανοποιούν τους ακόλουθους κανονισμούς συμβατότητας :

ISO 11114-1:1997	Φορητοί κύλινδροι αερίου – Συμβατότητα των υλικών του κυλίνδρου και των βαλβίδων με τα αέρια περιεχόμενα – Μέρος 1: Μεταλλικά υλικά
ISO 11114-2:2000	Φορητοί κύλινδροι αερίου – Συμβατότητα των υλικών του κυλίνδρου και των βαλβίδων με τα αέρια περιεχόμενα – Μέρος 2: Μη μεταλλικά υλικά

ΣΗΜΕΙΩΣΗ: Οι περιορισμοί που τίθενται στο ISO 11114-1 στη χρήση υψηλής αντοχής κραμάτων χάλυβα με μια μέγιστη αντοχή σε εφελκυσμό μέχρι 1100 MPa δεν έχουν εφαρμογή στο αριθμ. UN 2203 σιλάνιο.

6.2.2.3 Λειτουργικός εξοπλισμός

Τα παρακάτω πρότυπα εφαρμόζονται στα κλεισίματα και στα συστήματα προστασίας αυτών:

ISO 11117:2008+ Διόρθωση 1:2009	Κύλινδροι αερίου – Πάματα προστασίας βαλβίδας και συσκευές ασφαλείας βαλβίδας – Σχεδιασμός, κατασκευή και δοκιμές
------------------------------------	---

	ΣΗΜΕΙΩΣΗ: Η κατασκευή σύμφωνα με το πρότυπο ISO 11117:1998 μπορεί να συνεχιστεί μέχρι τις 31 Δεκεμβρίου 2014.
ISO 10297:2006	Φορητοί κύλινδροι αερίου – Βαλβίδες φιαλών – Προδιαγραφές και δοκιμές τύπου. ΣΗΜΕΙΩΣΗ: Η έκδοση EN αυτού του προτύπου ISO ικανοποιεί τις απαιτήσεις και μπορεί να χρησιμοποιηθεί επίσης.
ISO 13340:2001	Μεταφερόμενοι κύλινδροι αερίου – Βαλβίδες κυλίνδρων για μη επαναπληρούμενους κυλίνδρους – Προδιαγραφές και δοκιμή πρωτοτύπου.

Για συστήματα αποθήκευσης μεταλλικών υδριδίων UN, οι απαιτήσεις που καθορίζονται στο ακόλουθο πρότυπο εφαρμόζονται για τα κλεισίματα και των συστημάτων προστασίας αυτών:

ISO 16111:2008	Μεταφερόμενες συσκευές αποθήκευσης αερίων – Υδρογόνο απορροφούμενο από μεταλλικά υδρίδια αντιστρεπτής λειτουργίας
----------------	---

6.2.2.4 Περιοδική επιθεώρηση και δοκιμές

Τα παρακάτω πρότυπα εφαρμόζονται στην περιοδική επιθεώρηση και τις δοκιμές κυλίνδρων UN, και UN συστήματα αποθήκευσης μεταλλικών υδριδίων.

ISO 6406:2005	Περιοδική επιθεώρηση και δοκιμή χαλύβδινων κυλίνδρων αερίου δίχως ραφή
ISO 10460:2005	Κύλινδροι αερίου – Συγκολλημένοι κύλινδροι αερίου από ανθρακούχο χάλυβα – Περιοδική επιθεώρηση και δοκιμή. ΣΗΜΕΙΩΣΗ: Δεν επιτρέπεται η επιδιόρθωση των συγκολλήσεων που περιγράφεται στην παράγραφο 12.1 του εν λόγω προτύπου. Οι επιδιορθώσεις που περιγράφονται στην παράγραφο 12.2, απαιτούν την έγκριση της αρμόδιας αρχής η οποία έχει εγκρίνει τον Φορέα περιοδικών επιθεωρήσεων και δοκιμών σύμφωνα με το 6.2.2.6.
ISO 10461:2005 + A1:2006	Κύλινδροι αερίου από κράμα αλουμινίου χωρίς ραφές – Περιοδική επιθεώρηση και δοκιμή
ISO 10462:2005	Μεταφερόμενοι κύλινδροι για ακετυλένιο διαλυμένο – Περιοδική επιθεώρηση και συντήρηση
ISO 11623:2002	Μεταφερόμενοι κύλινδροι αερίου – Περιοδική επιθεώρηση και δοκιμή σύνθετων κυλίνδρων αερίου
ISO 16111:2008	Μεταφερόμενες συσκευές αποθήκευσης αερίων – Υδρογόνο απορροφούμενο από μεταλλικά υδρίδια αντιστρεπτής λειτουργίας

6.2.2.5 Σύστημα ελέγχου συμμόρφωσης και έγκριση για την κατασκευή των δοχείων πίεσης

6.2.2.5.1 Ορισμοί

Για τους σκοπούς αυτού του υποτμήματος:

Conformity assessment system (Σύστημα αξιολόγησης συμμόρφωσης) σημαίνει ένα σύστημα για έγκριση από την Αρμόδια Αρχή ενός κατασκευαστή, μέσω της έγκρισης τύπου του πρωτοτύπου του δοχείου πίεσης, της έγκρισης του συστήματος ποιότητας του κατασκευαστή και της έγκρισης των σωμάτων επιθεώρησης,

Design type (Τύπος σχεδιασμού) σημαίνει ένα σχεδιασμό του δοχείου πίεσης όπως αυτός καθορίζεται από ένα συγκεκριμένο πρότυπο για τα δοχεία υπό πίεση,

Verify (Επαλήθευση) σημαίνει επιβεβαίωση μέσω εξέτασης ή πραγματοποίηση αντικειμενικής δοκιμής ότι έχουν ικανοποιηθεί καθορισμένες απαιτήσεις.

6.2.2.5.2 Γενικές απαιτήσεις

Αρμόδια Αρχή

6.2.2.5.2.1 Η αρμόδια αρχή που εγκρίνει το δοχείο πίεσης πρέπει να εγκρίνει το σύστημα αξιολόγησης συμμόρφωσης με σκοπό να διασφαλίζεται ότι τα δοχεία πίεσης συμμορφώνονται με τις απαιτήσεις της ADR. Στις περιπτώσεις όπου η αρμόδια αρχή που εγκρίνει ένα δοχείο πίεσης δεν είναι η αρμόδια αρχή της χώρας κατασκευής, η σήμανση της χώρας έγκρισης και της χώρας κατασκευής θα πρέπει να εμφανίζονται στη σήμανση του δοχείου πίεσης (βλέπε 6.2.2.7 και 6.2.2.8).

Η αρμόδια αρχή της χώρας έγκρισης πρέπει να παρέχει, μετά από αίτηση, αποδείξεις που να αποδεικνύουν συμφωνία σε αυτό το σύστημα αξιολόγησης συμμόρφωσης με ένα ισοδύναμό του σε μια χώρα χρήσης.

6.2.2.5.2.2 Η αρμόδια αρχή μπορεί να μεταβιβάσει τις λειτουργίες της επί του συστήματος αξιολόγησης συμμόρφωσης εξ' ολοκλήρου ή εν μέρει.

6.2.2.5.2.3 Η αρμόδια αρχή πρέπει να εξασφαλίζει ότι είναι διαθέσιμος ένας κατάλογος των εγκεκριμένων φορέων επιθεώρησης και των σημάτων αναγνώρισής τους, καθώς επίσης και των εγκεκριμένων κατασκευαστών και των σημάτων αναγνώρισής τους.

Φορέας Επιθεώρησης

6.2.2.5.2.4 Ο φορέας επιθεώρησης θα πρέπει να είναι εγκεκριμένος από την αρμόδια αρχή για την επιθεώρηση δοχείων πίεσης και θα πρέπει να :

- (a) Έχει στελέχη με μία οργανωτική δομή, ικανά, εκπαιδευμένα, αρμόδια και επιδέξια, ώστε να εκτελούν ικανοποιητικά τις τεχνικές του λειτουργίες,
- (b) Έχει πρόσβαση σε κατάλληλες και επαρκείς εγκαταστάσεις και εξοπλισμό,
- (c) Λειτουργεί με αμερόληπτο τρόπο και να είναι ελεύθερος από κάθε επιρροή που θα τον εμπόδιζε να το κάνει,
- (d) Εξασφαλίζει το εμπορικό απόρρητο των εμπορικών και ιδιοκτησιακών δραστηριοτήτων του κατασκευαστή και άλλων οργανισμών,
- (e) Διατηρεί ξεκάθαρη οριοθέτηση μεταξύ των πραγματικών λειτουργιών του φορέα επιθεώρησης και των μη σχετικών λειτουργιών,
- (f) Λειτουργεί ένα τεκμηριωμένο σύστημα ποιότητας,
- (g) Εξασφαλίζει ότι εκτελούνται οι δοκιμές και οι επιθεωρήσεις που καθορίζονται στα σχετικά πρότυπα για τα δοχεία πίεσης και στην ADR, και
- (h) Διατηρεί ένα αποτελεσματικό και κατάλληλο σύστημα αναφοράς και καταγραφής σύμφωνα με την 6.2.2.5.6.

6.2.2.5.2.5 Ο φορέας επιθεώρησης θα πρέπει να εκτελεί την έγκριση του τύπου σχεδιασμού, τις δοκιμές και τον έλεγχο παραγωγής των δοχείων πίεσης και την επιθεώρηση και την πιστοποίηση

ώστε να επαληθεύει τη συμμόρφωση με το σχετικό πρότυπο για δοχεία πίεσης (βλέπε 6.2.2.5.4 και 6.2.2.5.5).

Κατασκευαστής

6.2.2.5.2.6 Ο κατασκευαστής θα πρέπει να :

- (a) Λειτουργεί ένα τεκμηριωμένο σύστημα ποιότητας σύμφωνα με την 6.2.2.5.3,
- (b) Αιτείται για εγκρίσεις πρωτοτύπου σύμφωνα με την 6.2.2.5.4,
- (c) Επιλέγει ένα φορέα επιθεώρησης από τον κατάλογο των εγκεκριμένων οργανισμών επιθεώρησης που διατηρείται από την αρμόδια αρχή της χώρας έγκρισης, και
- (d) Διατηρεί ένα αρχείο σύμφωνα με την 6.2.2.5.6.

Εργαστήριο δοκιμών

6.2.2.5.2.7 Το εργαστήριο δοκιμών θα πρέπει να έχει :

- (a) Προσωπικό με οργανωτική δομή, ικανό σε αριθμό, ικανότητα και εξειδίκευση, και
- (b) Κατάλληλες και επαρκείς εγκαταστάσεις και εξοπλισμό για τη διενέργεια των ελέγχων που απαιτούνται από το κατασκευαστικό πρότυπο, προς ικανοποίηση του φορέα επιθεώρησης.

6.2.2.5.3 *Σύστημα ποιότητας του κατασκευαστή*

6.2.2.5.3.1 Το σύστημα ποιότητας πρέπει να περιέχει όλα εκείνα τα στοιχεία, τις απαιτήσεις και τις διατάξεις που υιοθετούνται από τον κατασκευαστή. Θα πρέπει να είναι τεκμηριωμένο με συστηματικό και μεθοδικό τρόπο υπό τη μορφή γραπτών αποφάσεων, διαδικασιών και οδηγιών.

Τα περιεχόμενα θα πρέπει συγκεκριμένα να περιλαμβάνουν ακριβείς περιγραφές για :

- (a) Την οργανωτική δομή και τις ευθύνες του προσωπικού σχετικά με το σχεδιασμό και την ποιότητα παραγωγής,
- (b) Τις τεχνικές ελέγχου και επικύρωσης του σχεδιασμού, διεργασίες και διαδικασίες που θα χρησιμοποιηθούν κατά το σχεδιασμό των δοχείων πίεσης,
- (c) Τις οδηγίες που πρέπει να χρησιμοποιηθούν για την κατασκευή των δοχείων πίεσης, τον έλεγχο ποιότητας, την διασφάλιση ποιότητας και την διεξαγωγή των εργασιών,
- (d) Τα αρχεία ποιότητας, όπως αναφορές επιθεώρησης, δεδομένα των δοκιμών και δεδομένα βαθμονόμησης,
- (e) Ανασκοπήσεις διαχείρισης ώστε να εξασφαλίσει την αποτελεσματική λειτουργία του συστήματος ποιότητας, όπως προκύπτει από τους ελέγχους σύμφωνα με την 6.2.2.5.3.2,
- (f) Τη διαδικασία που περιγράφει πώς ικανοποιούνται οι απαιτήσεις του πελάτη,
- (g) Τη διαδικασία για τον έλεγχο των εγγράφων και την αναθεώρησή τους,

- (h) Τα μέσα για τον έλεγχο των μη συμμορφούμενων δοχείων πίεσης, των αγορασμένων εξαρτημάτων, των ημικατεργασμένων και των τελικών υλικών, και
- (i) Προγράμματα εκπαίδευσης και διαδικασίες επιμόρφωσης του σχετικού προσωπικού.

6.2.2.5.3.2 Έλεγχος του συστήματος ποιότητας

Το σύστημα ποιότητας πρέπει να αξιολογείται αρχικά για να καθοριστεί εάν πληροί τις απαιτήσεις της 6.2.2.5.3.1 προς ικανοποίηση της αρμόδιας αρχής.

Ο κατασκευαστής θα πρέπει να ενημερώνεται για τα αποτελέσματα της εξέτασης. Η ενημέρωση πρέπει να περιέχει τα συμπεράσματα του ελέγχου και των διορθωτικών ενεργειών που τυχόν απαιτούνται.

Περιοδικοί έλεγχοι πρέπει να εκτελούνται, προς ικανοποίηση της αρμόδιας αρχής, για να διασφαλιστεί ότι ο κατασκευαστής διατηρεί και εφαρμόζει το σύστημα ποιότητας. Αναφορές των περιοδικών ελέγχων πρέπει να παρέχονται στον κατασκευαστή.

6.2.2.5.3.3 Συντήρηση του συστήματος ποιότητας

Ο κατασκευαστής θα πρέπει να συντηρεί το σύστημα ποιότητας όπως εγκρίθηκε ώστε να παραμένει επαρκές και αποτελεσματικό.

Ο κατασκευαστής πρέπει να ενημερώνει την αρμόδια αρχή που ενέκρινε το σύστημα ποιότητας, για όλες τις σκόπιμες αλλαγές. Οι προτεινόμενες αλλαγές πρέπει να αξιολογούνται ώστε να καθοριστεί εάν το διορθωμένο σύστημα ποιότητας θα εξακολουθεί να ικανοποιεί τις απαιτήσεις της 6.2.2.5.3.1.

6.2.2.5.4 Διαδικασία έγκρισης

Αρχική έγκριση του τύπου σχεδιασμού

6.2.2.5.4.1 Η αρχική έγκριση του τύπου σχεδιασμού πρέπει να αποτελείται από την έγκριση του συστήματος ποιότητας του κατασκευαστή και την έγκριση του τύπου σχεδιασμού του δοχείου πίεσης που πρόκειται να κατασκευαστεί. Μια αίτηση για αρχική έγκριση τύπου του πρωτοτύπου πρέπει να ικανοποιεί τις απαιτήσεις από 6.2.2.5.4.2 έως 6.2.2.5.4.6 και 6.2.2.5.4.9.

6.2.2.5.4.2 Ο κατασκευαστής που επιθυμεί να παράγει δοχεία πίεσης σύμφωνα με ένα πρότυπο για δοχεία πίεσης και την ADR πρέπει να αιτείται, για να αποκτήσει και να διατηρεί ένα Πιστοποιητικό Έγκρισης του τύπου σχεδιασμού που εκδίδεται από την αρμόδια αρχή της χώρας έγκρισης, για τουλάχιστον ένα τύπο σχεδιασμού δοχείου πίεσης, σύμφωνα με τη διαδικασία που δίδεται στην 6.2.2.5.4.9. Αυτό το πιστοποιητικό πρέπει, μετά από αίτημα, να υποβάλλεται στην αρμόδια αρχή της χώρας χρήσης.

6.2.2.5.4.3 Μια αίτηση πρέπει να γίνεται για κάθε εγκατάσταση κατασκευής η οποία να περιλαμβάνει :

- (a) Την ονομασία και την καταχωρημένη διεύθυνση του κατασκευαστή και επιπροσθέτως, εάν η αίτηση υποβάλλεται από ένα εξουσιοδοτημένο αντιπρόσωπο, την ονομασία και τη διεύθυνσή του,
- (b) Τη διεύθυνση της εγκατάστασης κατασκευής (εάν διαφέρει από την παραπάνω),
- (c) Το όνομα και τον τίτλο του/των ατόμου/ων που είναι υπεύθυνος/α για το σύστημα ποιότητας,

- (d) Τον χαρακτηρισμό του δοχείου πίεσης και του σχετικού προτύπου που εφαρμόζεται γι' αυτό,
- (e) Λεπτομέρειες για κάθε άρνηση έγκρισης μιας παρόμοιας αίτησης εκ μέρους κάθε άλλης αρμόδιας αρχής,
- (f) Την ταυτότητα του φορέα επιθεώρησης για την έγκριση του τύπου σχεδιασμού,
- (g) Τεκμηρίωση της εγκατάστασης κατασκευής όπως καθορίζεται στην 6.2.2.5.3.1, και
- (h) Την τεχνική τεκμηρίωση που απαιτείται για την έγκριση του τύπου σχεδιασμού, η οποία πρέπει να καθιστά δυνατή την επαλήθευση της συμμόρφωσης των δοχείων πίεσης με τις απαιτήσεις του σχετικού προτύπου. Η τεχνική τεκμηρίωση πρέπει να καλύπτει το σχεδιασμό και τη μέθοδο κατασκευής και να περιέχει, εάν σχετίζεται με την αξιολόγηση, τουλάχιστον τα παρακάτω :
 - (i) το πρότυπο σχεδιασμού δοχείου πίεσης, σχεδιαστικά και κατασκευαστικά σχέδια, που να εμφανίζουν εξαρτήματα και υποσύνολά τους, εάν υπάρχουν,
 - (ii) περιγραφές και επεξηγήσεις απαραίτητες για την κατανόηση των σχεδίων και την προοριζόμενη χρήση των δοχείων πίεσης,
 - (iii) ένα κατάλογο των απαραίτητων προτύπων για τον πλήρη ορισμό της παραγωγικής διαδικασίας,
 - (iv) υπολογισμούς σχεδιασμού και προδιαγραφές υλικών, και
 - (v) αναφορές των δοκιμών που υπέστη το πρωτότυπο για τον σκοπό της έγκρισης, που να περιγράφουν τα αποτελέσματα των εξετάσεων και των δοκιμών που πραγματοποιήθηκαν σύμφωνα με την 6.2.2.5.4.9.

6.2.2.5.4.4 Ένας αρχικός έλεγχος σύμφωνα με την 6.2.2.5.3.2 θα πρέπει να διεξάγεται προς ικανοποίηση της αρμόδιας αρχής.

6.2.2.5.4.5 Αν δεν χορηγηθεί έγκριση στον κατασκευαστή, η αρμόδια αρχή θα πρέπει να παρέχει εγγράφως και αναλυτικά τους λόγους για την άρνηση αυτή.

6.2.2.5.4.6 Μετά την έγκριση, αλλαγές στις πληροφορίες που υποβάλλονται σύμφωνα με την 6.2.2.5.4.3 σχετικά με την αρχική έγκριση θα πρέπει να παρέχονται στην αρμόδια αρχή.

Επακόλουθες εγκρίσεις του τύπου σχεδιασμού

6.2.2.5.4.7 Μια αίτηση για επακόλουθη έγκριση πρωτοτύπου θα πρέπει να ικανοποιεί τις απαιτήσεις των 6.2.2.5.4.8 και 6.2.2.5.4.9, υπό τον όρο ότι ο κατασκευαστής έχει στη διάθεσή του μια αρχική έγκριση. Σε αυτή την περίπτωση, το σύστημα ποιότητας του κατασκευαστή σύμφωνα με την 6.2.2.5.3 θα πρέπει να έχει εγκριθεί κατά την αρχική έγκριση του τύπου σχεδιασμού και θα πρέπει να είναι εφαρμόσιμο για το νέο μοντέλο.

6.2.2.5.4.8 Η αίτηση θα πρέπει να περιλαμβάνει :

- (a) Την ονομασία και τη διεύθυνση του κατασκευαστή και επιπροσθέτως, εάν η αίτηση υποβάλλεται από ένα εξουσιοδοτημένο αντιπρόσωπο, την ονομασία και τη διεύθυνσή του,

- (b) Λεπτομέρειες για κάθε άρνηση έγκρισης μιας παρόμοιας αίτησης εκ μέρους κάθε άλλης αρμόδιας αρχής,
- (c) Αποδείξεις ότι η αρχική έγκριση τύπου σχεδιασμού έχει χορηγηθεί, και
- (d) Την τεχνική τεκμηρίωση, όπως περιγράφεται στην 6.2.2.5.4.3 (h).

Διαδικασία για την έγκριση του τύπου σχεδιασμού

6.2.2.5.4.9 Ο φορέας επιθεώρησης θα πρέπει :

- (a) Να εξετάσει την τεχνική τεκμηρίωση για να πιστοποιήσει ότι :
 - (i) ο σχεδιασμός είναι σύμφωνος με τις σχετικές διατάξεις του προτύπου, και
 - (ii) η πρωτότυπη παρτίδα έχει κατασκευαστεί σύμφωνα με την τεχνική τεκμηρίωση και είναι αντιπροσωπευτική του σχεδιασμού,
- (b) Να πιστοποιήσει ότι οι επιθεωρήσεις της παραγωγής έχουν εκτελεστεί όπως απαιτείται σύμφωνα με την 6.2.2.5.5,
- (c) Να επιλέξει δοχεία πίεσης από την πρωτότυπη παρτίδα παραγωγής και να εποπτεύσει τις δοκιμές αυτών των δοχείων πίεσης όπως απαιτείται για έγκριση του πρωτοτύπου,
- (d) Να εκτελέσει ή να έχει εκτελέσει τους ελέγχους και τις δοκιμές που καθορίζονται στο πρότυπο που αφορά τα δοχεία πίεσης ώστε να αποφασίσει ότι:
 - (i) το πρότυπο έχει εφαρμοστεί και εκπληρωθεί, και
 - (ii) οι διαδικασίες που έχουν υιοθετηθεί από τον κατασκευαστή ικανοποιούν τις απαιτήσεις του προτύπου, και
- (e) Να διασφαλίσει ότι οι διάφορες εξετάσεις και δοκιμές έγκρισης του τύπου έχουν εκτελεστεί σωστά και όπως αρμόζει.

Αφού οι δοκιμές του πρωτοτύπου έχουν εκτελεστεί με ικανοποιητικά αποτελέσματα και όλες οι εφαρμόσιμες απαιτήσεις της 6.2.2.5.4 έχουν ικανοποιηθεί, πρέπει να εκδίδεται ένα πιστοποιητικό έγκρισης του τύπου σχεδιασμού το οποίο θα πρέπει να περιλαμβάνει την ονομασία και τη διεύθυνση του κατασκευαστή, τα αποτελέσματα και τα συμπεράσματα της δοκιμής και τα απαραίτητα δεδομένα για την αναγνώριση του τύπου σχεδιασμού.

Αν η έγκριση τύπου του σχεδιασμού δεν χορηγηθεί στον κατασκευαστή, η αρμόδια αρχή θα πρέπει να παρέχει εγγράφως και αναλυτικά τους λόγους της απόρριψης.

6.2.2.5.4.10 Τροποποιήσεις εγκεκριμένων τύπων σχεδιασμού

Ο κατασκευαστής θα πρέπει είτε :

- (a) Να ενημερώνει την αρμόδια αρχή έκδοσης της έγκρισης για τις τροποποιήσεις του εγκεκριμένου τύπου σχεδιασμού, όταν τέτοιες τροποποιήσεις δεν συνιστούν ένα νέο πρότυπο του δοχείου, όπως καθορίζεται στο πρότυπο για τα δοχεία πίεσης, ή
- (b) Απαιτεί μια επακόλουθη έγκριση του τύπου σχεδιασμού επειδή οι τροποποιήσεις αυτές συνιστούν ένα νέο σχεδιασμό, σύμφωνα με το σχετικό πρότυπο για τα δοχεία

πίεσης. Αυτή η πρόσθετη έγκριση θα πρέπει να εκδίδεται υπό τη μορφή προσθήκης στο αρχικό πιστοποιητικό έγκρισης τύπου σχεδιασμού.

6.2.2.5.4.11 Μετά από αίτηση, η αρμόδια αρχή θα πρέπει να ανακοινώνει σε κάθε άλλη αρμόδια αρχή, πληροφορίες σχετικά με την έγκριση του τύπου σχεδιασμού, τις τροποποιήσεις των εγκρίσεων και τις ανακληθείσες εγκρίσεις.

6.2.2.5.5 *Επιθεώρηση παραγωγής και πιστοποίηση*

Γενικές απαιτήσεις

Ένας φορέας επιθεώρησης, ή ο εξουσιοδοτημένος αντιπρόσωπός του, θα πρέπει να εκτελεί την επιθεώρηση και την πιστοποίηση κάθε δοχείου πίεσης. Ο φορέας επιθεώρησης που επιλέγεται από τον κατασκευαστή για επιθεώρηση και δοκιμές κατά τη διάρκεια της παραγωγής μπορεί να είναι διαφορετικός από το φορέα επιθεώρησης που χρησιμοποιείται για τις δοκιμές για την έγκριση του πρωτοτύπου.

Όπου μπορεί να καταδειχθεί προς ικανοποίηση του φορέα επιθεώρησης ότι ο κατασκευαστής διαθέτει εκπαιδευμένους και αρμόδιους επιθεωρητές, ανεξάρτητους από τις λειτουργίες κατασκευής, η επιθεώρηση μπορεί να εκτελεστεί από αυτούς του επιθεωρητές. Σε αυτή την περίπτωση, ο κατασκευαστής θα πρέπει να διατηρεί αρχεία εκπαίδευσης των επιθεωρητών.

Ο φορέας επιθεώρησης πρέπει να επικυρώνει ότι οι επιθεωρήσεις από τον κατασκευαστή και οι δοκιμές που εκτελούνται σε αυτά τα δοχεία πίεσης, συμμορφώνονται πλήρως στο πρότυπο και τις απαιτήσεις της ADR. Εάν αποδειχθεί μη συμμόρφωση σε σχέση με αυτή την επιθεώρηση και τις δοκιμές, η άδεια εκτέλεσης επιθεώρησης από τους επιθεωρητές του κατασκευαστή μπορεί να ανακληθεί.

Ο κατασκευαστής θα πρέπει, μετά από έγκριση του φορέα επιθεώρησης, να κάνει μια δήλωση συμμόρφωσης με το πιστοποιημένο τύπο σχεδιασμού. Η τοποθέτηση της σήμανσης πιστοποίησης του δοχείου πίεσης θα πρέπει να θεωρείται δήλωση ότι το δοχείο πίεσης συμμορφώνεται με τα εφαρμόσιμα πρότυπα για τα δοχεία πίεσης και τις απαιτήσεις αυτού του συστήματος ελέγχου συμμόρφωσης και της ADR. Ο φορέας επιθεώρησης θα επισυνάπτει ή θα εξουσιοδοτεί τον κατασκευαστή να επισυνάπτει τη σήμανση πιστοποίησης του δοχείου πίεσης και το καταχωρημένο σήμα του φορέα επιθεώρησης σε κάθε εγκεκριμένο δοχείο πίεσης.

Ένα πιστοποιητικό συμμόρφωσης, υπογεγραμμένο από τον φορέα επιθεώρησης και τον κατασκευαστή πρέπει να εκδίδεται πριν την πλήρωση των δοχείων πίεσης.

6.2.2.5.6 *Αρχεία*

Αρχεία εγκρίσεων των τύπων σχεδιασμού και πιστοποιητικών συμμόρφωσης πρέπει να διατηρούνται από τον κατασκευαστή και το φορέα επιθεώρησης τουλάχιστον για 20 έτη.

6.2.2.6 Σύστημα έγκρισης για περιοδικές επιθεωρήσεις και δοκιμές των δοχείων πίεσης

6.2.2.6.1 *Ορισμός*

Για τους σκοπούς αυτού του τμήματος:

- Approval system (Σύστημα έγκρισης) σημαίνει ένα σύστημα έγκρισης της αρμόδιας αρχής για φορέα που πραγματοποιεί περιοδικές επιθεωρήσεις και δοκιμές δοχείων πίεσης (που στο εξής θα αναφέρεται ως «φορέας περιοδικών επιθεωρήσεων και δοκιμών»), συμπεριλαμβανομένης και της έγκρισης του συστήματος ποιότητας του εν λόγω φορέα.
- 6.2.2.6.2 *Γενικές απαιτήσεις*
- Αρμόδια Αρχή*
- 6.2.2.6.2.1 Η αρμόδια αρχή πρέπει να καθιερώσει ένα σύστημα έγκρισης που να εξασφαλίζει ότι οι περιοδικές επιθεωρήσεις και δοκιμές των δοχείων πίεσης ικανοποιούν τις απαιτήσεις της ADR. Στις περιπτώσεις που η αρμόδια αρχή, η οποία εγκρίνει ένα φορέα εκτέλεσης περιοδικών επιθεωρήσεων και δοκιμών δοχείου πίεσης, δεν είναι η αρμόδια αρχή της χώρας που εγκρίνει την κατασκευή του δοχείου πίεσης, οι σημάνσεις της χώρας έγκρισης για περιοδική επιθεώρηση και δοκιμές πρέπει να περιλαμβάνονται στις σημάνσεις του δοχείου πίεσης (βλέπε 6.2.2.7).
- Η αρμόδια αρχή της χώρας έγκρισης των περιοδικών επιθεωρήσεων και δοκιμών, θα πρέπει να παρέχει, μετά από αίτημα, αποδείξεις που να δείχνουν συμμόρφωση προς το εν λόγω σύστημα έγκρισης συμπεριλαμβανομένων και των αρχείων των περιοδικών επιθεωρήσεων και δοκιμών στην ομόλογο αρχή της χώρας χρήσης.
- Η αρμόδια αρχή της χώρας έγκρισης μπορεί να ανακαλέσει το πιστοποιητικό έγκρισης που αναφέρεται στην 6.2.2.6.4.1, με βάση στοιχεία που να αποδεικνύουν τη μη συμμόρφωση με το σύστημα έγκρισης.
- 6.2.2.6.2.2 Η αρμόδια αρχή μπορεί να αναθέτει σε τρίτους τα καθήκοντά της εντός του εν λόγω συστήματος έγκρισης, συνολικά ή εν μέρει.
- 6.2.2.6.2.3 Η αρμόδια αρχή θα πρέπει να εξασφαλίζει τη διάθεση ενός ενημερωμένου καταλόγου των εγκεκριμένων φορέων περιοδικής επιθεωρήσης και δοκιμών και των σημάτων ταυτοποίησής τους.
- Φορέας περιοδικών επιθεωρήσεων και δοκιμών*
- 6.2.2.6.2.4 Ο φορέας περιοδικών επιθεωρήσεων και δοκιμών εγκρίνεται από την αρμόδια αρχή και πρέπει :
- (a) Να διαθέτει προσωπικό και οργανωτική δομή, ικανό, εκπαιδευμένο, με κατάλληλες γνώσεις και προσόντα για να φέρει σε πέρας με ικανοποιητικό τρόπο τα τεχνικά του καθήκοντα,
 - (b) Να έχει πρόσβαση σε κατάλληλες και επαρκείς εγκαταστάσεις και εξοπλισμό,
 - (c) Να λειτουργεί με αμερόληπτο τρόπο και χωρίς καμιά επιρροή που θα μπορούσε να θίξει την αμεροληψία του,
 - (d) Νζ εξασφαλίζει το εμπορικό απόρρητο,
 - (e) Να διαχωρίζει σαφώς αυτές καθαυτές τις δραστηριότητές του ως φορέας περιοδικής επιθεωρήσης και δοκιμών από άλλες άσχετες δραστηριότητες,
 - (f) Να εφαρμόζει ένα σύστημα ποιότητας τεκμηριωμένο σύμφωνα με την 6.2.2.6.3,
 - (g) Να υποβάλλει αίτηση για έγκριση σύμφωνα με την 6.2.2.6.4,

- (h) Να εξασφαλίζει ότι οι περιοδικές επιθεωρήσεις και δοκιμές πραγματοποιούνται σύμφωνα με την 6.2.2.6.5, και
- (i) Να διατηρεί ένα αποτελεσματικό και κατάλληλο σύστημα υποβολής εκθέσεων και αρχειοθέτησης σύμφωνα με την 6.2.2.6.6.

6.2.2.6.3 *Σύστημα ποιότητας και ελέγχου του φορέα περιοδικών επιθεωρήσεων και δοκιμών*

6.2.2.6.3.1 Σύστημα ποιότητας

Το σύστημα ποιότητας θα πρέπει να περιλαμβάνει όλα τα στοιχεία, απαιτήσεις και διατάξεις που υιοθετούνται από το φορέα περιοδικών επιθεωρήσεων και δοκιμών. Θα πρέπει να τεκμηριώνεται με συστηματικό και τακτικό τρόπο υπό μορφή γραπτών αποφάσεων, διαδικασιών και οδηγιών.

Το σύστημα ποιότητας θα πρέπει να περιλαμβάνει :

- (a) Περιγραφή της οργανωτικής δομής και των αρμοδιοτήτων,
- (b) Τις σχετικές λειτουργικές οδηγίες επιθεώρησης και δοκιμής, ποιοτικού ελέγχου, διασφάλισης ποιότητας και οδηγιών εφαρμογής της διαδικασίας που θα χρησιμοποιηθεί,
- (c) Καταστάσεις αξιολόγησης ποιότητας, όπως πρακτικά επιθεώρησης, δεδομένα δοκιμών και βαθμονόμησης καθώς και πιστοποιητικά,
- (d) Ανασκοπήσεις εκ μέρους της διοίκησης για τη διασφάλιση της αποτελεσματικής λειτουργίας του συστήματος ποιότητας μέσω ελέγχων που πραγματοποιούνται σύμφωνα με την 6.2.2.6.3.2,
- (e) Διαδικασία ελέγχου των εγγράφων και της αναθεώρησής τους,
- (f) Μέσα για τον έλεγχο των μη συμμορφούμενων δοχείων πίεσης, και
- (g) Προγράμματα κατάρτισης και διαδικασίες πιστοποίησης προσόντων για το εμπλεκόμενο προσωπικό.

6.2.2.6.3.2 Έλεγχος

Ο φορέας περιοδικών επιθεωρήσεων και δοκιμών και το σύστημα ποιότητάς του θα πρέπει να υπόκειται σε έλεγχο για να καθοριστεί κατά πόσο ανταποκρίνεται στις απαιτήσεις της ADR κατά τρόπο που να ικανοποιεί την αρμόδια αρχή.

Ο έλεγχος θα πρέπει να πραγματοποιείται ως μέρος της διαδικασίας αρχικής έγκρισης (βλ. 6.2.2.6.4.3). Μπορεί να απαιτηθεί έλεγχος ως μέρος διαδικασίας τροποποίησης της έγκρισης (βλ. 6.2.2.6.4.6).

Πρέπει να πραγματοποιούνται περιοδικοί έλεγχοι που να ικανοποιούν την αρμόδια αρχή, για να διασφαλιστεί ότι ο φορέας περιοδικών επιθεωρήσεων και δοκιμών συνεχίζει να ικανοποιεί τις απαιτήσεις της ADR.

Ο φορέας περιοδικών επιθεωρήσεων και δοκιμών θα πρέπει να ενημερώνεται για τα αποτελέσματα κάθε ελέγχου. Η κοινοποίηση θα περιέχει τα αποτελέσματα του ελέγχου και όλες τις τυχόν διορθωτικές ενέργειες που απαιτούνται.

- 6.2.2.6.3.3 Συντήρηση του συστήματος ποιότητας
- Ο φορέας περιοδικών επιθεωρήσεων και δοκιμών θα πρέπει να συντηρεί το σύστημα ποιότητας, όπως αυτό έχει εγκριθεί, έτσι ώστε να παραμένει επαρκές και αποτελεσματικό.
- Ο φορέας περιοδικών επιθεωρήσεων και δοκιμών θα πρέπει να ενημερώνει την αρμόδια αρχή που έχει εγκρίνει το σύστημα ποιότητας για κάθε σκόπιμη αλλαγή, σύμφωνα με τη διαδικασία τροποποίησης έγκρισης της 6.2.2.6.4.6.
- 6.2.2.6.4 *Διαδικασία έγκρισης για φορείς περιοδικών επιθεωρήσεων και δοκιμών*
- Αρχική έγκριση*
- 6.2.2.6.4.1 Ο φορέας που επιθυμεί να πραγματοποιεί περιοδικές επιθεωρήσεις και δοκιμές δοχείων πίεσης σύμφωνα με πρότυπο για τα δοχεία πίεσης και την ADR πρέπει να υποβάλλει αίτηση για, να λαμβάνει και να διατηρεί πιστοποιητικό έγκρισης που εκδίδεται από την αρμόδια αρχή.
- Η εν λόγω γραπτή έγκριση πρέπει να υποβάλλεται στην αρμόδια αρχή της χώρας χρήσης εφόσον ζητηθεί.
- 6.2.2.6.4.2 Για κάθε φορέα περιοδικών επιθεωρήσεων και δοκιμών θα πρέπει να υποβάλλεται μία αίτηση που να περιλαμβάνει :
- (a) Την ονομασία και τη διεύθυνση του φορέα περιοδικών επιθεωρήσεων και δοκιμών και, αν η αίτηση υποβάλλεται από έναν εξουσιοδοτημένο αντιπρόσωπο, την ονομασία του και τη διεύθυνσή του,
 - (b) τη διεύθυνση κάθε εγκατάστασης που πραγματοποιεί περιοδικές επιθεωρήσεις και δοκιμές,
 - (c) την ονομασία και την ιδιότητα του προσώπου (ή των προσώπων) που είναι αρμόδιο(-α) για το σύστημα ποιότητας,
 - (d) τον χαρακτηρισμό των δοχείων πίεσης, τις μεθόδους των περιοδικών επιθεωρήσεων και δοκιμών και τα συναφή πρότυπα δοχείων πίεσης που ικανοποιεί το σύστημα ποιότητας,
 - (e) την τεκμηρίωση για κάθε εγκατάσταση, τον εξοπλισμό και το σύστημα ποιότητας όπως καθορίζεται στην 6.2.2.6.3.1,
 - (f) τα προσόντα και τα μητρώα κατάρτισης του προσωπικού των περιοδικών επιθεωρήσεων και δοκιμών, και
 - (g) τις λεπτομέρειες σχετικά με την απόρριψη έγκρισης παρεμφερούς αίτησης από οιαδήποτε άλλη αρμόδια αρχή,
- 6.2.2.6.4.3 Η αρμόδια αρχή θα πρέπει να :
- (a) Εξετάζει τα δικαιολογητικά για να πιστοποιήσει ότι η διαδικασία ανταποκρίνεται στις απαιτήσεις των συναφών προτύπων για τα δοχεία πίεσης και της ADR, και
 - (b) Πραγματοποιεί έλεγχο σύμφωνα με την 6.2.2.6.3.2 για να πιστοποιήσει ότι οι επιθεωρήσεις και οι δοκιμές πραγματοποιούνται σύμφωνα με τις απαιτήσεις των

συναφών προτύπων για τα δοχεία πίεσης και της ADR, με τρόπο που να ικανοποιείται η αρμόδια αρχή.

6.2.2.6.4.4 Μετά την ικανοποιητική ολοκλήρωση του ελέγχου και την εφαρμογή όλων των ισχύοντων απαιτήσεων της 6.2.2.6.4, πρέπει να εκδίδεται πιστοποιητικό έγκρισης. Το πιστοποιητικό αυτό πρέπει να περιλαμβάνει την ονομασία του φορέα περιοδικών επιθεωρήσεων και δοκιμών, το σήμα κατατεθέν, τη διεύθυνση κάθε εγκατάστασης, και τα αναγκαία στοιχεία για την ταυτοποίηση των εγκεκριμένων του δραστηριοτήτων (π.χ. χαρακτηρισμός των δοχείων πίεσης, μέθοδοι περιοδικών επιθεωρήσεων και δοκιμών και πρότυπα για τα δοχεία πίεσης).

6.2.2.6.4.5 Αν η αίτηση για έγκριση απορριφθεί, η αρμόδια αρχή θα πρέπει να παρέχει εγγράφως τους λεπτομερείς λόγους της απόρριψης αυτής.

Τροποποιήσεις των προϋποθέσεων έγκρισης φορέων περιοδικών επιθεωρήσεων και δοκιμών

6.2.2.6.4.6 Μετά την έγκριση, ο φορέας περιοδικών επιθεωρήσεων και δοκιμών θα πρέπει να ενημερώνει την χορηγούσα αρμόδια αρχή για κάθε τροποποίηση των πληροφοριών που υποβλήθηκαν σύμφωνα με την 6.2.2.6.4.2 σε σχέση με την αρχική έγκριση.

Οι τροποποιήσεις πρέπει να αξιολογούνται για να καθοριστεί κατά πόσον θα ικανοποιηθούν οι απαιτήσεις των συναφών προτύπων για τα δοχεία πίεσης και της ADR. Ίσως απαιτηθεί έλεγχος σύμφωνα με την 6.2.2.6.3.2. Η αρμόδια αρχή πρέπει να αποδέχεται ή απορρίπτει γραπτώς τις εν λόγω τροποποιήσεις και θα εκδίδει τροποποιημένο πιστοποιητικό έγκρισης αν απαιτείται.

6.2.2.6.4.7 Κατόπιν αίτησης, η αρμόδια αρχή οφείλει να κοινοποιεί σε οιαδήποτε άλλη αρμόδια αρχή τα στοιχεία που αφορούν τις αρχικές εγκρίσεις, τις τροποποιήσεις των εγκρίσεων και τις ανακλήσεις εγκρίσεων.

6.2.2.6.5 *Περιοδική επιθεώρηση και δοκιμή και πιστοποίηση*

Η εφαρμογή του σήματος περιοδικής επιθεώρησης και δοκιμής στο δοχείο πίεσης θα πρέπει να θεωρείται ως δήλωση ότι συμμορφώνεται με τα ισχύοντα πρότυπα για τα δοχεία πίεσης και με τις απαιτήσεις της ADR. Ο φορέας περιοδικών επιθεωρήσεων και δοκιμών θα πρέπει να τοποθετεί το σήμα της περιοδικής επιθεώρησης και δοκιμής, συμπεριλαμβανομένου του καταχωρημένου σήματός του, σε κάθε εγκεκριμένο δοχείο πίεσης (βλ. 6.2.2.7.7).

Πριν από την πλήρωση δοχείου πίεσης θα πρέπει να εκδίδεται πιστοποιητικό από τον φορέα περιοδικών επιθεωρήσεων και δοκιμών που να βεβαιώνει ότι το δοχείο πίεσης έχει περάσει επιτυχώς την περιοδική επιθεώρηση και δοκιμή.

6.2.2.6.6 *Αρχεία*

Ο φορέας περιοδικών επιθεωρήσεων και δοκιμών θα πρέπει να διατηρεί αρχεία επί τουλάχιστον 15 έτη με τις περιοδικές επιθεωρήσεις και δοκιμές δοχείων πίεσης (επιτυχείς ή μη) συμπεριλαμβανομένης της τοποθεσίας της εγκατάστασης δοκιμής.

Ο ιδιοκτήτης του δοχείου πίεσης θα πρέπει να διατηρεί πανομοιότυπο αρχείο μέχρι την επόμενη περιοδική επιθεώρηση και δοκιμή, εκτός και αν το δοχείο πίεσης αποσυρθεί μόνιμα από την λειτουργία.

6.2.2.7 Σήμανση επαναπληρούμενων δοχείων πίεσης UN

ΣΗΜΕΙΩΣΗ: Οι απαιτήσεις σήμανσης για τα συστήματα αποθήκευσης μεταλλικών υδριδίων UN καθορίζονται στο 6.2.2.9.

6.2.2.7.1 Τα επαναπληρούμενα δοχεία πίεσης UN θα πρέπει να σημαίνονται καθαρά και ευανάγνωστα με τα σήματα πιστοποίησης, λειτουργίας και κατασκευής. Αυτές οι ενδείξεις θα πρέπει να είναι τοποθετημένες σταθερά (π.χ. τυπωμένες, ή χαραγμένες) πάνω στο δοχείο πίεσης. Οι ενδείξεις θα πρέπει να βρίσκονται στο άνω άκρο ή στο λαιμό ή ανάμεσα αυτών του δοχείου πίεσης, ή πάνω σε κάποιο σταθερά τοποθετημένο εξάρτημα του δοχείου πίεσης (π.χ. συγκολλημένο στεφάνι ή πλάκα ανθεκτική σε διάβρωση, θερμοσυγκολλημένη στο εξωτερικό περίβλημα ενός κλειστού κρυογονικού δοχείου). Εκτός από το σύμβολο συσκευασίας UN, το ελάχιστο μέγεθος της σήμανσης θα πρέπει να είναι 5 mm για δοχεία πίεσης με διάμετρο ίση ή μεγαλύτερη με 140 mm και 2.5 mm για δοχεία πίεσης με διάμετρο μικρότερη των 140 mm. Το ελάχιστο μέγεθος του συμβόλου συσκευασίας UN θα πρέπει να είναι 10 mm για δοχεία πίεσης με διάμετρο ίση ή μεγαλύτερη με 140 mm και 5 mm για δοχεία πίεσης με διάμετρο μικρότερη των 140 mm.

6.2.2.7.2 Οι ακόλουθες σημάνσεις πιστοποίησης θα πρέπει να εφαρμόζονται :

(a) Το σύμβολο συσκευασίας UN



Το σύμβολο αυτό δεν πρέπει να χρησιμοποιείται για σκοπό άλλο από το να πιστοποιεί ότι μία συσκευασία, μία φορητή δεξαμενή ή ένα MEGC συμμορφώνεται με τις σχετικές απαιτήσεις των Κεφαλαίων 6.1, 6.2, 6.3, 6.5, 6.6 ή 6.7². Αυτό το σύμβολο δεν θα χρησιμοποιείται για τα δοχεία πίεσης τα οποία συμμορφώνονται μόνο με τις απαιτήσεις των 6.2.3 έως 6.2.5 (βλ. 6.2.3.9).

(b) Το τεχνικό πρότυπο (π.χ. ISO 9809-1) που χρησιμοποιήθηκε για το σχεδιασμό, την κατασκευή και τις δοκιμές,

(c) Τον/τους χαρακτήρα/ες αναγνώρισης της χώρας έγκρισης ως υποδεικνύονται από τα διακριτικά σήματα των μηχανοκίνητων οχημάτων στη διεθνή κυκλοφορία³,

ΣΗΜΕΙΩΣΗ: Η χώρα έγκρισης εννοείται ότι είναι η χώρα που ενέκρινε τον φορέα ο οποίος επιθεώρησε το δοχείο κατά το χρόνο της κατασκευής του.

(d) Το σήμα αναγνώρισης ή τη σφραγίδα του φορέα επιθεώρησης που είναι καταχωρημένο στην αρμόδια αρχή της χώρας εξουσιοδότησης της σήμανσης,

(e) Η ημερομηνία της πρώτης επιθεώρησης, το έτος (τέσσερα ψηφία) ακολουθούμενο από το μήνα (δύο ψηφία), διαχωρισμένα με πλάγια γραμμή (π.χ. “/”).

6.2.2.7.3 Τα ακόλουθα λειτουργικά σήματα θα πρέπει να εφαρμόζονται :

(f) Η πίεση δοκιμής σε bar, μετά από τα γράμματα “PH” και ακολουθούμενη από τα γράμματα “BAR”,

² Αυτό το σύμβολο χρησιμοποιείται επίσης για να πιστοποιήσει ότι τα εύκαμπτα εμπορευματοκιβώτια για φορτία χύμα που είναι πιστοποιημένα για άλλους τρόπους μεταφοράς συμμορφώνονται με τις απαιτήσεις του Κεφαλαίου 6.8 των Κανονισμών Προτύπων ΟΗΕ.

³ Διακριτικά σήματα για μηχανοκίνητα οχήματα στη διεθνή κυκλοφορία που ορίστηκαν στη Σύμβαση της Βιέννης για την Οδική Κυκλοφορία (1968).

- (g) Η μάζα του άδειου δοχείου πίεσης συμπεριλαμβανομένων όλων των αναπόσπαστων μερών του (π.χ. στεφάνι λαιμού, στεφάνι πυθμένα κ.λπ.) εκφρασμένη σε κιλά, ακολουθούμενα από τα γράμματα “KG”. Η μάζα αυτή δεν πρέπει να περιλαμβάνει την μάζα της βαλβίδας, πάματος βαλβίδας και προστατευτικού βαλβίδας, επικαλυμμάτων ή πορώδους υλικού στη περίπτωση του ακετυλενίου. Η μάζα πρέπει να εκφράζεται με ένα αριθμό με τρία ψηφία στρογγυλοποιημένα στο τελευταίο ψηφίο. Για κυλίνδρους μικρότερους από 1 kg η μάζα θα εκφράζεται με ένα αριθμό με δύο ψηφία στρογγυλοποιημένα στο τελευταίο ψηφίο. Στην περίπτωση δοχείων πίεσης για αριθμ. UN 1001 ακετυλένιο διαλυμένο, και αριθμ. UN 3374 ακετυλένιο αδιάλυτο, τουλάχιστον ένα δεκαδικό ψηφίο θα εμφανίζεται μετά την υποδιαστολή και για δοχεία πίεσης μικρότερα από 1 kg δύο δεκαδικά ψηφία μετά την υποδιαστολή,
- (h) Το ελάχιστο εγγυημένο πάχος τοιχώματος του δοχείου πίεσης σε χιλιοστά ακολουθούμενο από τα γράμματα “MM”. Η επισήμανση αυτή δεν απαιτείται για δοχεία πίεσης με χωρητικότητα σε νερό μικρότερη ή ίση του 1 λίτρου ούτε για σύνθετους κυλίνδρους ούτε για κλειστά κρυογονικά δοχεία,
- (i) Στην περίπτωση δοχείων πίεσης για συμπιεσμένα αέρια, UN 1001 ακετυλένιο διαλυμένο και UN 3374 ακετυλένιο αδιάλυτο, η πίεση λειτουργίας σε bar, μετά από τα γράμματα “PW”. Στην περίπτωση κλειστών κρυογονικών δοχείων, η μέγιστη επιτρεπόμενη πίεση λειτουργίας, μετά από τα γράμματα “MAWP”,
- (j) Στην περίπτωση δοχείων πίεσης για υγροποιημένα αέρια και υγροποιημένα αέρια υπό ψύξη, η χωρητικότητα σε νερό του δοχείου εκφρασμένη σε λίτρα, με ένα αριθμό με τρία ψηφία στρογγυλοποιημένα στο τελευταίο ψηφίο, ακολουθούμενη από το γράμμα “L”. Εάν η τιμή της ελάχιστης ή της ονομαστικής χωρητικότητας σε νερό είναι ένας ακέραιος αριθμός τα ψηφία μετά την υποδιαστολή μπορούν να παραλείπονται,
- (k) Στην περίπτωση δοχείων πίεσης για αριθμ. UN 1001 ακετυλένιο διαλυμένο, το σύνολο της μάζας του άδειου δοχείου, των οργάνων και των εξαρτημάτων που δεν αφαιρούνται κατά την πλήρωση, των επικαλυμμάτων, του πορώδους υλικού, του διαλύτη και του αερίου κορεσμού, εκφρασμένο με ένα αριθμό με τρία ψηφία στρογγυλοποιημένο στο τελευταίο ψηφίο, ακολουθούμενο από τα γράμματα “KG”. Τουλάχιστον ένα δεκαδικό ψηφίο θα εμφανίζεται μετά την υποδιαστολή. Για δοχεία πίεσης μικρότερα από 1 kg, η μάζα θα εκφράζεται με ένα αριθμό με δύο ψηφία στρογγυλοποιημένο προς τα κάτω στο τελευταίο ψηφίο,
- (l) Στην περίπτωση δοχείων πίεσης για αριθμ. UN 3374 ακετυλένιο αδιάλυτο, το σύνολο της μάζας του άδειου δοχείου, των οργάνων και εξαρτημάτων που δεν αφαιρούνται κατά την πλήρωση, των επικαλυμμάτων και του πορώδους υλικού που εκφράζονται με ένα αριθμό με τρία ψηφία στρογγυλοποιημένο προς τα κάτω στο τελευταίο ψηφίο, ακολουθούμενο από τα γράμματα “KG”. Τουλάχιστον ένα δεκαδικό ψηφίο θα εμφανίζεται μετά την υποδιαστολή. Για δοχεία πίεσης μικρότερα από 1 kg, η μάζα θα εκφράζεται με ένα αριθμό με δύο ψηφία στρογγυλοποιημένο προς τα κάτω στο τελευταίο ψηφίο.

6.2.2.7.4 Τα ακόλουθα κατασκευαστικά σήματα θα πρέπει να εφαρμόζονται :

- (m) Ταυτοποίηση του σπειρώματος του κυλίνδρου (π.χ. 25E). Το σήμα αυτό δεν απαιτείται για κλειστά κρυογονικά δοχεία,
- (n) Το σήμα του κατασκευαστή καταχωρημένο από την αρμόδια αρχή. Όταν η χώρα κατασκευής δεν είναι ίδια με τη χώρα έγκρισης, τότε πριν από το σήμα του κατασκευαστή θα προηγούνται οι χαρακτήρες αναγνώρισης της χώρας κατασκευής ως καθορίζεται από τα διακριτικά σήματα των μηχανοκίνητων οχημάτων σε διεθνή

κυκλοφορία³. Το σήμα της χώρας και το σήμα του κατασκευαστή θα διαχωρίζονται με κενό ή πλάγια γραμμή (“/”),

- (ο) Το σειριακό αριθμό που προσδιορίστηκε από τον κατασκευαστή,
- (ρ) Στην περίπτωση χαλύβδινων δοχείων πίεσης και σύνθετων δοχείων πίεσης με χαλύβδινη επένδυση που προορίζονται για τη μεταφορά αερίων με κίνδυνο ευθραυστότητας από το υδρογόνο, το γράμμα “H” που δηλώνει τη συμβατότητα του χάλυβα (βλέπε ISO 11114-1:1997).

6.2.2.7.5 Τα παραπάνω σήματα θα πρέπει να τοποθετούνται σε τρεις ομάδες :

- Τα κατασκευαστικά σήματα θα πρέπει να είναι η ανώτατη ομάδα και θα πρέπει να εμφανίζεται συνεχόμενα στην ακολουθία που δίνεται στην 6.2.2.7.4.
- Τα λειτουργικά σήματα της 6.2.2.7.3, θα αποτελούν την ενδιάμεση ομάδα και η πίεση δοκιμής (f) θα πρέπει να έπεται της πίεσης λειτουργίας (i) όταν η τελευταία απαιτείται.
- Τα σήματα πιστοποίησης θα αποτελούν την κατώτερη ομάδα και θα πρέπει να εμφανίζονται με την ακολουθία της 6.2.2.7.2.

Το ακόλουθο είναι ένα παράδειγμα των σημάνσεων που εφαρμόζονται σε ένα κύλινδρο :

(m) 25E	(n) D MF	(o) 765432	(p) H	
(i) PW200	(f) PH300BAR	(g) 62.1KG	(j) 50L	(h) 5.8MM
(a) U n	(b) ISO 9809-1	(c) F	(d) IB	(e) 2000/12

6.2.2.7.6 Διαφορετικές σημάνσεις επιτρέπονται σε περιοχές διαφορετικές από τα πλευρικά τοιχώματα, υπό τον όρο ότι αυτές είναι περιοχές χαμηλής τάσης και δεν είναι μεγέθους και βάθους που θα δημιουργήσουν επιζήμιες συγκεντρώσεις τάσεων. Στην περίπτωση κλειστών κρουγονικών δοχείων, τέτοιες σημάνσεις μπορούν να είναι σε ξεχωριστή πινακίδα προσαρμοσμένη στο εξωτερικό περίβλημα. Οι σημάνσεις αυτού του είδους δε θα πρέπει να έρχονται σε αντίθεση με τα προαναφερθέντα σήματα.

6.2.2.7.7 Επιπροσθέτως των προηγούμενων σημάνσεων, κάθε επαναπληρούμενο δοχείο πίεσης που ικανοποιεί τις απαιτήσεις περιοδικής επιθεώρησης και δοκιμών του 6.2.2.4 θα πρέπει να επισημαίνεται ώστε να δηλώνει :

- (a) Την συντομογραφία(-ες) της χώρας εξουσιοδότησης του φορέα που διενήργησε την περιοδική επιθεώρηση και δοκιμές όπως υποδεικνύεται από τα διακριτικά σήματα των μηχανοκίνητων οχημάτων στη διεθνή κυκλοφορία³. Η σήμανση αυτή δεν απαιτείται

³ Διακριτικά σήματα για μηχανοκίνητα οχήματα στη διεθνή κυκλοφορία που ορίστηκαν στη Σύμβαση της Βιέννης για την Οδική Κυκλοφορία (1968).

όταν ο φορέας είναι εγκεκριμένος από την αρμόδια αρχή της χώρας έγκρισης της κατασκευής,

- (b) Την καταχωρημένη σήμανση του φορέα που είναι εξουσιοδοτημένος από την αρμόδια αρχή για τη διενέργεια περιοδικής επιθεώρησης και δοκιμών,
- (c) Την ημερομηνία της περιοδικής επιθεώρησης και δοκιμών αποτελούμενη από το έτος (δύο ψηφία) ακολουθούμενο από το μήνα (δύο ψηφία) διαχωρισμένα με πλάγια γραμμή (π.χ. “/”). Τέσσερα ψηφία μπορούν να χρησιμοποιηθούν για να δηλώσουν το έτος.

Οι παραπάνω σημάνσεις θα πρέπει να εμφανίζονται συνεχόμενα με την υποδεικνυόμενη σειρά.

6.2.2.7.8 Για κυλίνδρους ακετυλενίου, με τη σύμφωνη γνώμη της αρμόδιας αρχής, η ημερομηνία της πιο πρόσφατης περιοδικής επιθεώρησης και η σφραγίδα του φορέα που εκτελεί την περιοδική επιθεώρηση και δοκιμή μπορούν να χαραχθούν σε ένα δακτύλιο επί του κυλίνδρου δίπλα διαμέσου της βαλβίδας. Ο δακτύλιος θα είναι διαμορφωμένος έτσι ώστε να μπορεί να αφαιρεθεί μόνο όταν αποσυνδεθεί η βαλβίδα από τον κύλινδρο.

6.2.2.7.9 Για τις δέσμες κυλίνδρων, οι απαιτήσεις σήμανσης για τα δοχεία πίεσης θα εφαρμόζονται μόνο στους μεμονωμένους κυλίνδρους μίας δέσμης και όχι σε οποιαδήποτε συναρμολογημένη κατασκευή.

6.2.2.8 Σήμανση μη-επαναπληρούμενων δοχείων πίεσης UN

6.2.2.8.1 Τα μη-επαναπληρούμενα δοχεία πίεσης UN θα πρέπει να σημαίνονται καθαρά και ευανάγνωστα με ειδικά σήματα πιστοποίησης του αερίου ή των δοχείων πίεσης. Αυτές οι σημάνσεις θα πρέπει να είναι τοποθετημένες σταθερά (π.χ. διάτρητες, τυπωμένες, ή χαραγμένες ή σφραγισμένες) πάνω στο δοχείο πίεσης. Εκτός εάν είναι διάτρητες, οι σημάνσεις θα πρέπει να βρίσκονται στον άνω άκρο στο λαιμό του δοχείου πίεσης, ή ανάμεσα αυτών ή πάνω σε κάποιο σταθερά τοποθετημένο εξάρτημα του δοχείου πίεσης (π.χ. συγκολλημένη στεφάνη). Εκτός του συμβόλου συσκευασίας UN και της ένδειξης "ΜΗ ΕΠΑΝΑΠΛΗΡΟΥΜΕΝΟ", το ελάχιστο μέγεθος των σημάνσεων θα πρέπει να είναι 5mm για δοχεία πίεσης με διάμετρο ίση ή μεγαλύτερη των 140 mm και 2.5 mm για δοχεία πίεσης με διάμετρο μικρότερη των 140 mm. Το ελάχιστο μέγεθος του συμβόλου της σήμανσης UN θα πρέπει να είναι 10 mm για δοχεία πίεσης με διάμετρο ίση ή μεγαλύτερη των 140 mm και 5 mm για δοχεία πίεσης με διάμετρο μικρότερη των 140 mm. Το ελάχιστο μέγεθος της ένδειξης "ΜΗ ΕΠΑΝΑΠΛΗΡΟΥΜΕΝΟ" θα πρέπει να είναι 5 mm.

6.2.2.8.2 Οι ενδείξεις των 6.2.2.7.2 έως 6.2.2.7.4 θα πρέπει να εφαρμόζονται με εξαίρεση τα (g), (h) και (m). Ο σειριακός αριθμός (o) μπορεί να αντικατασταθεί από τον αριθμό παρτίδας. Επιπροσθέτως, για τις λέξεις "ΜΗ ΕΠΑΝΑΠΛΗΡΟΥΜΕΝΟ" απαιτούνται χαρακτήρες ύψους τουλάχιστον 5 mm.

6.2.2.8.3 Οι απαιτήσεις της 6.2.2.7.5 θα έχουν εφαρμογή.

ΣΗΜΕΙΩΣΗ: Σε μη-επαναπληρούμενα δοχεία πίεσης, λαμβάνοντας υπόψη το μέγεθός τους, αυτή η επισήμανση μπορεί να αντικατασταθεί από ετικέτα.

6.2.2.8.4 Διαφορετικές ενδείξεις επιτρέπονται υπό τον όρο ότι γίνονται σε περιοχές χαμηλής έντασης διαφορετικές από τα πλευρικά τοιχώματα και δεν έχουν μέγεθος ή βάθος που θα δημιουργήσουν επιζήμιες συγκεντρώσεις τάσεων. Τέτοιες ενδείξεις δε θα πρέπει να έρχονται σε αντίθεση με τις προαναφερόμενες σημάνσεις.

6.2.2.9 Σήμανση συστημάτων αποθήκευσης μεταλλικών υδριδίων UN

6.2.2.9.1 Τα συστήματα αποθήκευσης μεταλλικών υδριδίων UN πρέπει να επισημαίνονται με ευδιάκριτο και ευανάγνωστο τρόπο με τα κάτωθι σήματα. Τα σήματα αυτά θα πρέπει να είναι μόνιμα τοποθετημένα (π.χ. μέσω αποτύπωσης, χάραξης ή διάτρησης) επί του συστήματος αποθήκευσης μεταλλικών υδριδίων. Τα σήματα πρέπει να τοποθετούνται στο πάνω μέρος, στο άνω άκρο ή στο λαϊμό του συστήματος αποθήκευσης μεταλλικών υδριδίων ή σε μόνιμα προσαρμοσμένο εξάρτημα του συστήματος αποθήκευσης μεταλλικών υδριδίων. Εκτός του συμβόλου συσκευασίας UN, το ελάχιστο μέγεθος των σημάτων πρέπει να είναι 5 mm για συστήματα αποθήκευσης μεταλλικών υδριδίων με μικρότερη συνολική διάσταση ίση ή μεγαλύτερη με 140 mm και 2.5 mm για συστήματα αποθήκευσης μεταλλικών υδριδίων με μικρότερη συνολική διάσταση λιγότερη από 140 mm. Το ελάχιστο μέγεθος του συμβόλου συσκευασίας των Ηνωμένων Εθνών πρέπει να είναι 10 mm για συστήματα αποθήκευσης μεταλλικών υδριδίων με μικρότερη συνολική διάσταση ίση ή μεγαλύτερη με 140 mm και 5 mm για συστήματα αποθήκευσης μεταλλικών υδριδίων με μικρότερη συνολική διάσταση λιγότερη από 140 mm.

6.2.2.9.2 Πρέπει να εφαρμόζονται τα κάτωθι σήματα :

(α) το σύμβολο συσκευασίας των Ηνωμένων Εθνών



Το σύμβολο αυτό πρέπει να χρησιμοποιείται μόνο για να πιστοποιεί ότι μία συσκευή, μία φορητή δεξαμενή ή ένα MEGC συμμορφώνεται με τις σχετικές απαιτήσεις των Κεφαλαίων 6.1, 6.2, 6.3, 6.5, 6.6 ή 6.7²,

(β) “ISO 16111” (το τεχνικό πρότυπο που χρησιμοποιείται για τον σχεδιασμό, την κατασκευή και τις δοκιμές),

(γ) Την συντομογραφία(-ες) που προσδιορίζει τη χώρα έγκρισης όπως υποδεικνύεται από τα διακριτικά σήματα των μηχανοκίνητων οχημάτων στη διεθνή κυκλοφορία³,

ΣΗΜΕΙΩΣΗ: Η χώρα έγκρισης νοείται ότι είναι η χώρα που ενέκρινε τον φορέα ο οποίος επιθεώρησε το δοχείο κατά τον χρόνο της κατασκευής του.

(δ) Το σήμα αναγνώρισης ή η σφραγίδα του φορέα επιθεώρησης που είναι καταχωρημένο στην αρμόδια αρχή της χώρας εξουσιοδότησης της σήμανσης,

(ε) Η ημερομηνία της πρώτης επιθεώρησης, αποτελούμενη από το έτος (τέσσερα ψηφία) ακολουθούμενο από το μήνα (δύο ψηφία), διαχωρισμένα με πλάγια γραμμή (π.χ. “/”),

(φ) Η πίεση δοκιμής του δοχείου σε bar, μετά από τα γράμματα “PH” και ακολουθούμενη από τα γράμματα “BAR”,

(γ) Η ονομαστική πίεση τροφοδοσίας του συστήματος αποθήκευσης μεταλλικών υδριδίων σε bar, μετά από τα γράμματα “RCP” και ακολουθούμενη από τα γράμματα “BAR”,

² Αυτό το σύμβολο χρησιμοποιείται επίσης για να πιστοποιήσει ότι τα εύκαμπτα εμπορευματοκιβώτια για φορτία χύμα που είναι πιστοποιημένα για άλλους τρόπους μεταφοράς συμμορφώνεται με τις απαιτήσεις του Κεφαλαίου 6.8 των Κανονισμών Προτύπων ΟΗΕ.

³ Διακριτικά σήματα για μηχανοκίνητα οχήματα στη διεθνή κυκλοφορία που ορίστηκαν στη Σύμβαση της Βιέννης για την Οδική Κυκλοφορία (1968).

- (h) Το σήμα του κατασκευαστή καταχωρημένο από την αρμόδια αρχή. Όταν η χώρα κατασκευής δεν είναι ίδια με τη χώρα έγκρισης, τότε πριν από το σήμα του κατασκευαστή πρέπει να προηγούνται ο χαρακτήρας(-ες) αναγνώρισης της χώρας κατασκευής ως υποδεικνύονται από τα διακριτικά σήματα των μηχανοκίνητων οχημάτων σε διεθνή κυκλοφορία³. Το σήμα της χώρας και το σήμα του κατασκευαστή πρέπει να διαχωρίζονται με κενό ή πλάγια γραμμή (“/”),
- (i) Το σειριακό αριθμό που έχει δοθεί από τον κατασκευαστή,
- (j) Στην περίπτωση χαλύβδινων δοχείων πίεσης και σύνθετων δοχείων πίεσης με χαλύβδινη επένδυση, το γράμμα “H” που δηλώνει τη συμβατότητα του χάλυβα (βλέπε ISO 11114-1:1997), και
- (k) Στην περίπτωση συστημάτων αποθήκευσης μεταλλικών υδριδίων με περιορισμένη διάρκεια ζωής, η ημερομηνία λήξης, υποδεικνυόμενη με τα γράμματα “FINAL” ακολουθούμενα από το έτος (τέσσερα ψηφία) ακολουθούμενο από το μήνα (δύο ψηφία), διαχωρισμένα με πλάγια γραμμή (π.χ. “/”),

Οι σημάνσεις πιστοποίησης που ορίζονται στα πιο πάνω (a) έως (e) θα πρέπει να εμφανίζονται με την ακολουθία που δίδονται. Η πίεση δοκιμής (f) θα προηγείται της ονομαστικής πίεσης πλήρωσης (g). Οι σημάνσεις κατασκευής που ορίζονται στα πιο πάνω (h) έως (k) θα πρέπει να εμφανίζονται με την υποδεικνυόμενη σειρά.

6.2.2.9.3 Επιτρέπεται η τοποθέτηση και άλλων σημάνσεων σε περιοχές εκτός του πλευρικού τοιχώματος, υπό την προϋπόθεση ότι αυτές τοποθετούνται σε περιοχές όπου δε συγκεντρώνονται πολλές τάσεις καθώς και υπό την προϋπόθεση ότι δεν έχουν μέγεθος και βάθος ικανό να δημιουργήσει επιβλαβείς συγκεντρώσεις τάσεων. Οι εν λόγω σημάνσεις δεν θα πρέπει να έρχονται σε αντίφαση με τις προαναφερόμενες σημάνσεις.

6.2.2.9.4 Επιπλέον των προηγούμενων επισημάνσεων, έκαστο σύστημα αποθήκευσης μεταλλικών υδριδίων το οποίο πληροί τις απαιτήσεις περιοδικών επιθεωρήσεων και τις απαιτήσεις δοκιμών του 6.2.2.4 θα πρέπει να φέρει σήμανση που να αναφέρει :

- (a) Την συντομογραφία(-ες) που προσδιορίζει τη χώρα που έχει εγκρίνει τον φορέα να εκτελεί την περιοδική επιθεώρηση και δοκιμή, ως υποδεικνύονται από το διακριτικό σήμα των μηχανοκίνητων οχημάτων στη διεθνή κυκλοφορία³. Η σήμανση αυτή δεν απαιτείται εφόσον ο εν λόγω φορέας έχει εγκριθεί από την αρμόδια αρχή της χώρας έγκρισης της κατασκευής,
- (b) Το καταχωρημένο σήμα του φορέα που έχει εξουσιοδοτήσει η αρμόδια αρχή για την εκτέλεση περιοδικών επιθεωρήσεων και δοκιμών,
- (c) Την ημερομηνία της περιοδικής επιθεώρησης και δοκιμής, αποτελούμενο το έτος (δύο ψηφία) ακολουθούμενο από το μήνα (δύο ψηφία), διαχωρισμένα με πλάγια γραμμή (π.χ. “/”). Για την υπόδειξη του έτους μπορούν να χρησιμοποιηθούν τέσσερα ψηφία.

Οι παραπάνω σημάνσεις θα πρέπει να εμφανίζονται με την υποδεικνυόμενη σειρά.

³ Διακριτικά σήματα για μηχανοκίνητα οχήματα στη διεθνή κυκλοφορία που ορίστηκαν στη Σύμβαση της Βιέννης για την Οδική Κυκλοφορία (1968).

6.2.2.10 *Ισοδύναμες διαδικασίες για αξιολόγηση συμμόρφωσης και περιοδική επιθεώρηση και δοκιμές*

Για τα δοχεία πίεσης UN οι απαιτήσεις των 6.2.2.5 και 6.2.2.6 θεωρούνται ότι έχουν ικανοποιηθεί όταν έχουν εφαρμοσθεί οι ακόλουθες διαδικασίες :

Διαδικασία	Σχετικός φορέας
Έγκριση τύπου (1.8.7.2)	Xa
Επίβλεψη κατασκευής (1.8.7.3)	Xa ή IS
Αρχική επιθεώρηση και δοκιμές (1.8.7.4)	Xa ή IS
Περιοδική επιθεώρηση (1.8.7.5)	Xa ή Xb ή IS

Xa σημαίνει την αρμόδια αρχή, τον αντιπρόσωπό της ή το φορέα επιθεώρησης που ικανοποιούν τα 1.8.6.2, 1.8.6.4, 1.8.6.5, και 1.8.6.8 και είναι εξουσιοδοτημένοι σύμφωνα με το EN ISO/IEC 17020:2004, τύπου A.

Xb σημαίνει τον φορέα επιθεώρησης που ικανοποιεί τα 1.8.6.2, 1.8.6.4, 1.8.6.5, και 1.8.6.8 και είναι εξουσιοδοτημένος σύμφωνα με το EN ISO/IEC 17020:2004 τύπου B.

IS σημαίνει μία υπηρεσία επιθεώρησης εντός της επιχείρησης του αιτούντος, υπό την εποπτεία ενός φορέα επιθεώρησης που ικανοποιεί τα 1.8.6.2, 1.8.6.4, 1.8.6.5 και 1.8.6.8 και εξουσιοδοτημένου σύμφωνα με το EN ISO/IEC 17020:2004 τύπου A. Η υπηρεσία επιθεώρησης της επιχείρησης θα είναι ανεξάρτητη από τη διαδικασία σχεδιασμού, κατασκευαστικών λειτουργιών, επισκευών και συντήρησης.

6.2.3 Γενικές απαιτήσεις για δοχεία πίεσης “μη UN”

6.2.3.1 Σχεδιασμός και κατασκευή

6.2.3.1.1 Τα δοχεία πίεσης και τα κλεισίματά τους που δεν σχεδιάζονται, κατασκευάζονται, επιθεωρούνται, δοκιμάζονται και εγκρίνονται σύμφωνα με τις απαιτήσεις του 6.2.2 πρέπει να σχεδιάζονται, κατασκευάζονται, επιθεωρούνται, δοκιμάζονται και εγκρίνονται σύμφωνα με τις γενικές απαιτήσεις του 6.2.1 όπως συμπληρώθηκαν ή τροποποιήθηκαν από τις απαιτήσεις του παρόντος τμήματος και εκείνες των 6.2.4 ή 6.2.5.

6.2.3.1.2 Όπου τούτο είναι δυνατόν, το πάχος του τοιχώματος θα πρέπει να καθορίζεται με υπολογισμό, συνοδευόμενο, εάν είναι απαραίτητο, από πειραματική ανάλυση των τάσεων. Διαφορετικά, το πάχος των τοιχωμάτων πρέπει να καθορίζεται με πειραματικά μέσα.

Κατάλληλοι υπολογισμοί σχεδιασμού για το περίβλημα πίεσης και τα υποστηρικτικά στοιχεία θα πρέπει να χρησιμοποιούνται για να εξασφαλίσουν την ασφάλεια των εν λόγω δοχείων πίεσης.

Το ελάχιστο πάχος τοιχωμάτων που αντέχει την πίεση, θα πρέπει να υπολογίζεται ειδικότερα λαμβάνοντας υπόψη :

- Την πίεση υπολογισμού, που δεν θα πρέπει να είναι μικρότερη από την πίεση δοκιμής,
- Στις θερμοκρασίες υπολογισμού που επιτρέπουν ικανοποιητικά περιθώρια ασφαλείας,
- Τη μέγιστη καταπόνηση και τις υψηλότερες συγκεντρώσεις καταπόνησης, όπου είναι απαραίτητο,
- Τους παράγοντες που ενυπάρχουν στις ιδιότητες του υλικού.

6.2.3.1.3 Για συγκολλημένα δοχεία πίεσης, πρέπει να χρησιμοποιούνται μόνο μέταλλα με ποιότητα που επιτρέπει τη συγκόλληση, για τα οποία μπορεί να εξασφαλιστεί επαρκής αντοχή στη κρούση σε θερμοκρασία περιβάλλοντος -20 °C.

6.2.3.1.4 Για κλειστά κρυογονικά δοχεία, η αντοχή στη κρούση που θα πρέπει να εξασφαλιστεί όπως απαιτείται από την 6.2.1.1.8.1 θα δοκιμασθεί με τον τρόπο που περιγράφεται στο 6.8.5.3.

6.2.3.2 *(Δεσμευμένο)*

6.2.3.3 Λειτουργικός εξοπλισμός

6.2.3.3.1 Ο λειτουργικός εξοπλισμός θα ικανοποιεί το 6.2.1.3.

6.2.3.3.2 *Ανοίγματα*

Τα βαρέλια πίεσης μπορεί να είναι εφοδιασμένα με ανοίγματα πλήρωσης και εκκένωσης και με άλλα ανοίγματα που προορίζονται για αισθητήρες στάθμης, μανόμετρα ή συσκευές εκτόνωσης. Ο αριθμός των ανοιγμάτων θα πρέπει να είναι ο ελάχιστος συμβατός με ασφαλείς λειτουργίες. Τα βαρέλια πίεσης μπορεί επίσης να εφοδιάζονται με άνοιγμα επιθεώρησης, το οποίο θα κλείνει με ένα αποτελεσματικό μέσο.

6.2.3.3.3 *Εξαρτήματα*

- (a) Εάν οι κύλινδροι είναι εφοδιασμένοι με συσκευή που δεν επιτρέπει τη κύλιση, η συσκευή αυτή δεν θα πρέπει να είναι αναπόσπαστη με το πάμα της βαλβίδας,
- (b) Βαρέλια υπό πίεση τα οποία είναι ικανά να κυλήσουν, θα πρέπει να είναι εφοδιασμένα με στεφάνες κύλισης ή αλλιώς να προστατεύονται από ζημιές οφειλόμενες στη κύλιση (π.χ. διαμέσου επικάλυψης με μέταλλο ανθεκτικό στη διάβρωση, στην εξωτερική επιφάνεια του δοχείου),
- (c) Οι δέσμες κυλίνδρων θα πρέπει να είναι εφοδιασμένες με κατάλληλους μηχανισμούς που να εξασφαλίζουν τον ασφαλή χειρισμό και μεταφορά τους,
- (d) Εάν είναι εγκατεστημένοι αισθητήρες στάθμης, μανόμετρα ή συσκευές εκτόνωσης αυτοί θα πρέπει να προστατεύονται με τον ίδιο τρόπο που απαιτείται για τις βαλβίδες στο 4.1.6.8.

6.2.3.4 Αρχική επιθεώρηση και δοκιμές

6.2.3.4.1 Νέα δοχεία υπό πίεση πρέπει να υποβάλλονται σε δοκιμές και επιθεώρηση κατά τη διάρκεια και μετά την κατασκευή σύμφωνα με τις απαιτήσεις του 6.2.1.5.

6.2.3.4.2 *Συγκεκριμένες διατάξεις εφαρμοζόμενες σε δοχεία πίεσης κράματος αλουμινίου*

- (a) Επιπλέον των αρχικών δοκιμών που απαιτούνται στην 6.2.1.5.1, είναι απαραίτητη η δοκιμή για πιθανή ενδοκρυσταλλική διάβρωση του εσωτερικού τοιχώματος του δοχείου πίεσης όπου γίνεται χρήση ενός κράματος αλουμινίου που περιέχει χαλκό ή όπου γίνεται χρήση ενός κράματος αλουμινίου που περιέχει μαγνήσιο και μαγγάνιο και η περιεκτικότητα σε μαγνήσιο είναι μεγαλύτερη από 3.5% ή η περιεκτικότητα σε μαγγάνιο χαμηλότερη από 0.5%,
- (b) Στην περίπτωση ενός κράματος αλουμινίου/χαλκού, η δοκιμή θα πρέπει να διεξάγεται από τον κατασκευαστή κατά το χρόνο της έγκρισης ενός νέου κράματος από την αρμόδια αρχή. Θα πρέπει μετά να επαναλαμβάνεται, κατά την παραγωγή, για κάθε χυτό κράμα,

- (c) Στην περίπτωση ενός κράματος αλουμινίου/μαγνησίου, η δοκιμή θα πρέπει να διεξάγεται από τον κατασκευαστή κατά το χρόνο της έγκρισης ενός νέου κράματος και της παραγωγικής διαδικασίας από την αρμόδια αρχή. Η δοκιμή θα πρέπει να επαναλαμβάνεται όποτε γίνεται αλλαγή στη σύνθεση του κράματος ή στην παραγωγική διαδικασία.

6.2.3.5 Περιοδική επιθεώρηση και δοκιμές

- 6.2.3.5.1 Η περιοδική επιθεώρηση και δοκιμές θα είναι σύμφωνες με την 6.2.1.6.1.

ΣΗΜΕΙΩΣΗ: Με τη σύμφωνη γνώμη της αρμόδιας αρχής της χώρας που εξέδωσε την έγκριση τύπου, η δοκιμή υδραυλικής πίεσης εκάστου θερμοσυγκολλημένου χαλύβδινου κυλίνδρου που προορίζεται για τη μεταφορά των αερίων του αριθμ. UN 1965, υγροποιημένου μείγματος αερίων υδρογονανθράκων, ε.α.ο., με χωρητικότητα μικρότερη των 6,5 λίτρων μπορεί να αντικατασταθεί με άλλη δοκιμή που να διασφαλίζει ένα ισοδύναμο επίπεδο ασφάλειας.

- 6.2.3.5.2 (Διαγραφή)

6.2.3.6 Έγκριση δοχείων πίεσης

- 6.2.3.6.1 Οι διαδικασίες αξιολόγησης συμμόρφωσης και η περιοδική επιθεώρηση του τμήματος 1.8.7 θα γίνονται από τον σχετικό φορέα σύμφωνα με τον ακόλουθο πίνακα.

Διαδικασία	Σχετικός φορέας
Έγκριση τύπου (1.8.7.2)	Xa
Επίβλεψη κατασκευής (1.8.7.3)	Xa ή IS
Αρχική επιθεώρηση και δοκιμές (1.8.7.4)	Xa ή IS
Περιοδική επιθεώρηση (1.8.7.5)	Xa ή Xb ή IS

Για επαναπληρούμενα δοχεία πίεσης, η αξιολόγηση συμμόρφωσης των βαλβίδων και των άλλων αποσπόμενων εξαρτημάτων που έχουν μία άμεση λειτουργία ασφάλειας μπορεί να γίνεται ξεχωριστά από εκείνη των δοχείων πίεσης και η διαδικασία της αξιολόγησης συμμόρφωσης πρέπει να είναι τουλάχιστον τόσο αυστηρή όσο εκείνη που χρησιμοποιήθηκε στο δοχείο πίεσης επί του οποίου αυτά είναι τοποθετημένα.

Xa σημαίνει την αρμόδια αρχή, τον αντιπρόσωπό της ή το φορέα επιθεώρησης που ικανοποιούν τα 1.8.6.2, 1.8.6.4, 1.8.6.5 και 1.8.6.8 και είναι εξουσιοδοτημένοι σύμφωνα με το EN ISO/IEC 17020:2004 τύπου A.

Xb σημαίνει τον φορέα επιθεώρησης που ικανοποιεί τα 1.8.6.2, 1.8.6.4, 1.8.6.5 και 1.8.6.8 και είναι εξουσιοδοτημένος σύμφωνα με το EN ISO/IEC 17020:2004 τύπου B.

IS σημαίνει μία υπηρεσία επιθεώρησης εντός της επιχείρησης του αιτούντος, υπό την εποπτεία ενός φορέα επιθεώρησης που ικανοποιεί τα 1.8.6.2, 1.8.6.4, 1.8.6.5 και 1.8.6.8 και είναι εξουσιοδοτημένη σύμφωνα με το EN ISO/IEC 17020:2004 τύπου A. Η υπηρεσία επιθεώρησης της επιχείρησης θα είναι ανεξάρτητη από τη διαδικασία σχεδιασμού, κατασκευαστικών λειτουργιών, επισκευών και συντήρησης.

- 6.2.3.6.2 Αν το κράτος έγκρισης δεν είναι Συμβαλλόμενο στην ADR, η αρμόδια αρχή που αναφέρεται στην 6.2.1.7.2 πρέπει να είναι μια αρμόδια αρχή ενός Συμβαλλόμενου Μέρους στην ADR.
- 6.2.3.7** *Απαιτήσεις για κατασκευαστές*
- 6.2.3.7.1 Οι σχετικές απαιτήσεις του 1.8.7 πρέπει να ικανοποιούνται.
- 6.2.3.8** *Απαιτήσεις για φορείς επιθεωρήσεων*
- Οι απαιτήσεις του 1.8.6 πρέπει να ικανοποιούνται
- 6.2.3.9** *Σήμανση των επαναπληρούμενων δοχείων πίεσης.*
- 6.2.3.9.1 Οι σημάνσεις πρέπει να είναι σύμφωνες με το υποτιμήμα 6.2.2.7 με τις ακόλουθες παραλλαγές.
- 6.2.3.9.2 Το σύμβολο συσκευασίας UN που ορίζεται στην 6.2.2.7.2 (a) δεν θα πρέπει να τοποθετείται.
- 6.2.3.9.3 Οι απαιτήσεις της 6.2.2.7.3 (j) πρέπει να αντικατασταθούν με τα ακόλουθα :
- (j) Η χωρητικότητα νερού του δοχείου πίεσης εκφρασμένη σε λίτρα ακολουθούμενη από το γράμμα "L". Στην περίπτωση δοχείων πίεσης για υγροποιημένα αέρια, η χωρητικότητα του νερού σε λίτρα εκφράζεται με ένα αριθμό με τρία ψηφία στρογγυλοποιημένα προς τα κάτω στο τελευταίο ψηφίο. Εάν η τιμή της ελάχιστης ή της ονομαστικής χωρητικότητας σε νερό είναι ακέραιος αριθμός, τα δεκαδικά ψηφία μπορεί να παραλειφθούν.
- 6.2.3.9.4 Οι σημάνσεις που ορίζονται στην 6.2.2.7.3 (g) και (h) και στην 6.2.2.7.4 (m) δεν απαιτούνται για δοχεία πίεσης που προορίζονται για την μεταφορά του αριθμ. UN 1965 υγροποιημένο μείγμα αερίων υδρογονανθράκων, ε.α.ο.
- 6.2.3.9.5 Όταν απαιτείται σήμανση της ημερομηνίας υπό της 6.2.2.7.7 (c), ο μήνας δεν απαιτείται για αέρια για τα οποία το μεσοδιάστημα μεταξύ δύο περιοδικών επιθεωρήσεων είναι τουλάχιστον 10 χρόνια (βλ. 4.1.4.1 οδηγίες συσκευασίας P200 και P203).
- 6.2.3.9.6 Οι σημάνσεις σύμφωνα με τη 6.2.2.7.7 μπορούν να χαραχθούν επί μιας στεφάνης από κατάλληλο υλικό στερεωμένης επί της φιάλης την στιγμής εγκατάστασης της βαλβίδας και μπορεί να αφαιρεθεί μόνο όταν αποσυνδεθεί η βαλβίδα από τον κύλινδρο.
- 6.2.3.9.7 *Επισήμανση δέσμης κυλίνδρων*
- 6.2.3.9.7.1 Κάθε κύλινδρος σε μια δέσμη κυλίνδρων, θα πρέπει να φέρει σήμανση σύμφωνα με την 6.2.3.9.
- 6.2.3.9.7.2 Μία πινακίδα μόνιμα προσαρτημένη στο πλαίσιο της δέσμης θα πρέπει να φέρει τις ακόλουθες σημάνσεις :
- a) Τα σήματα πιστοποίησης που προδιαγράφονται στις 6.2.2.7.2 (b), (c), (d) και (e),
- b) Τα σήματα λειτουργίας που προδιαγράφονται στις 6.2.2.7.3 (f), (i), (j) και η μεικτή μάζα, η οποία θα περιλαμβάνει τη μάζα του πλαισίου της δέσμης και τη μάζα όλων των μόνιμα προσαρτημένων μερών (κύλινδροι, σωληνώσεις, εξαρτήματα και βαλβίδες). Οι δέσμες για μεταφορά UN 1001 ακετυλένιο, διαλυμένο και για UN 3374 ακετυλένιο χωρίς διαλύτη πρέπει να φέρουν την ένδειξη του απόβαρου, όπως προδιαγράφεται στην παράγραφο (a) (6) της παραγράφου 5.4 του προτύπου EN 12755: 2000, και

- c) Τα σήματα κατασκευής που προδιαγράφονται στην 6.2.2.7.4 (n), (o) και όπου απαιτείται, στην (p).
- 6.2.3.9.7.3 Οι σημάνσεις θα πρέπει να τοποθετούνται σε τρεις ομάδες :
- (a) Τα σήματα που αφορούν την κατασκευή πρέπει να αποτελούν την άνω ομάδα και να εμφανίζονται διαδοχικά με τη σειρά που δίνεται στην 6.2.3.9.7.2 (c),
- (b) Τα σήματα λειτουργίας στην 6.2.3.9.7.2 (b) πρέπει να αποτελούν την ενδιάμεση ομάδα και τα σήματα λειτουργίας που προδιαγράφονται στην 6.2.2.7.3 (f) θα προηγούνται από τα σήματα λειτουργίας που προδιαγράφονται στην 6.2.2.7.3 (i) όταν αυτά απαιτούνται,
- (c) Τα σήματα πιστοποίησης πρέπει να αποτελούν την κάτω ομάδα και να εμφανίζονται με τη σειρά που δίνονται στην 6.2.3.9.7.2 (a).
- 6.2.3.10 Σήμανση μη-επαναπληρούμενων δοχείων πίεσης**
- 6.2.3.10.1 Οι σημάνσεις πρέπει να είναι σύμφωνες με το 6.2.2.8, μόνο που το σύμβολο συσκευασίας των Ηνωμένων Εθνών που ορίζεται στην 6.2.2.7.2 (a) δεν πρέπει να εφαρμόζεται.
- 6.2.3.11 Δοχεία συλλογής υπό πίεση**
- 6.2.3.11.1 Για να επιτραπεί η ασφαλής διαχείριση και εναπόθεση των δοχείων πίεσης που μεταφέρονται μέσα σε δοχεία συλλογής υπό πίεση, ο σχεδιασμός των δοχείων συλλογής μπορεί να περιλαμβάνει εξοπλισμό που δεν χρησιμοποιείται για κυλίνδρους ή βαρέλια υπό πίεση, όπως επίπεδες κεφαλές, γρήγορα ανοιγόμενες συσκευές (quick opening devices) και ανοίγματα στο κυλινδρικό μέρος.
- 6.2.3.11.2 Οδηγίες για την ασφαλή χρήση των δοχείων συλλογής υπό πίεση θα πρέπει να είναι εμφανείς στην τεκμηρίωση της αίτησης προς την αρμόδια αρχή της χώρας έγκρισης και να αποτελούν μέρος του πιστοποιητικού έγκρισης. Στο πιστοποιητικό πρέπει να αναγράφονται τα δοχεία πίεσης που εξουσιοδοτούνται για μεταφορά σε δοχεία συλλογής υπό πίεση. Επίσης πρέπει να περιλαμβάνεται η λίστα των υλικών κατασκευής όλων των μερών που πιθανώς θα έρθουν σε επαφή με επικίνδυνα εμπορεύματα.
- 6.2.3.11.3 Αντίγραφο του πιστοποιητικού έγκρισης πρέπει να παραδίδεται από τον κατασκευαστή στον ιδιοκτήτη δοχείου συλλογής υπό πίεση.
- 6.2.3.11.4 Η σήμανση των δοχείων συλλογής υπό πίεση, σύμφωνα με την 6.2.3 πρέπει να καθορίζεται από την αρμόδια αρχή της χώρας έγκρισης λαμβάνοντας υπόψη τις κατάλληλες διατάξεις της 6.2.3.9. Η σήμανση πρέπει να περιλαμβάνει την χωρητικότητα του νερού και την πίεση δοκιμής των δοχείων συλλογής υπό πίεση.
- 6.2.4 Απαιτήσεις για “μη-UN” δοχεία πίεσης σχεδιασμένα, κατασκευασμένα και δοκιμασμένα σύμφωνα με τα αναφερόμενα πρότυπα**
- ΣΗΜΕΙΩΣΗ: Άτομα ή φορείς που προσδιορίζονται στα πρότυπα ως έχοντες ευθύνες σύμφωνα με την ADR θα πρέπει να ικανοποιούν τις απαιτήσεις της ADR.*
- 6.2.4.1 Σχεδιασμός, κατασκευή και αρχική επιθεώρηση και δοκιμή**
- Τα πρότυπα που αναφέρονται στον κατωτέρω Πίνακα πρέπει να εφαρμόζονται για την έκδοση εγκρίσεων τύπου του πρωτότυπου κατά τα αναφερόμενα στη στήλη (4) για να

ικανοποιούνται οι απαιτήσεις του Κεφαλαίου 6.2 που φαίνονται στη στήλη (3). Οι απαιτήσεις του Κεφαλαίου 6.2 που φαίνονται στη στήλη (3) υπερσχύουν σε κάθε περίπτωση. Η στήλη (5) παρέχει την καταληκτική ημερομηνία ανάκλησης των εγκρίσεων τύπου σύμφωνα με την 1.8.7.2.4. Αν δεν αναγράφεται κάποια ημερομηνία, η έγκριση τύπου θα παραμένει σε ισχύ έως τη λήξη της.

Από την 1^η Ιανουαρίου 2009, η χρήση των αναφερόμενων προτύπων έχει καταστεί υποχρεωτική. Σχετικές εξαιρέσεις εξετάζονται στην 6.2.5.

Αν περισσότερα του ενός πρότυπου υποδεικνύεται σαν αναφορά για την εφαρμογή των ιδίων απαιτήσεων, μόνο ένα εξ αυτών πρέπει να εφαρμόζεται, αλλά σε πλήρη εφαρμογή, εκτός εάν ορίζεται διαφορετικά στον παρακάτω Πίνακα.

Αναφορά	Τίτλος εγγράφου	Εφαρμόσιμα υπομνήματα & παράγραφοι	Εφαρμόσιμα για νέες εγκρίσεις τύπου ή ανανεώσεις	Καταληκτική ημερομηνία ανάκλησης των υφιστάμενων εγκρίσεων τύπου
(1)	(2)	(3)	(4)	(5)
<i>Για σχεδιασμό και κατασκευή</i>				
Παράρτημα I, Μέρη 1 έως 3 της 84/525/EEC	Οδηγία του Συμβουλίου, για την προσέγγιση των νομοθεσιών των Κρατών Μελών σχετικά με τους χαλύβδινους κυλίνδρους αερίου άνευ ραφής, δημοσιευθείσα στην Επίσημη Εφημερίδα των Ευρωπαϊκών Κοινοτήτων No L 300 της 19/11/1984	6.2.3.1 και 6.2.3.4	Μέχρι νεωτέρας	
Παράρτημα I, Μέρη 1 έως 3 της 84/526/EEC	Οδηγία του Συμβουλίου, για την προσέγγιση των νομοθεσιών των Κρατών Μελών σχετικά με κυλίνδρους αερίου άνευ ραφής, κράματος ή μη αλουμινίου, δημοσιευθείσα στην Επίσημη Εφημερίδα των Ευρωπαϊκών Κοινοτήτων No L 300 της 19/11/1984	6.2.3.1 και 6.2.3.4	Μέχρι νεωτέρας	
Παράρτημα I, Μέρη 1 έως 3 της 84/527/EEC	Οδηγία του Συμβουλίου, για την προσέγγιση των νομοθεσιών των Κρατών Μελών σχετικά με συγκολλημένους κυλίνδρους αερίου από καθαρό χάλυβα δημοσιευθείσα στην Επίσημη Εφημερίδα των Ευρωπαϊκών Κοινοτήτων No L 300 της 19/11/1984	6.2.3.1 και 6.2.3.4	Μέχρι νεωτέρας	

Αναφορά	Τίτλος εγγράφου	Εφαρμοσμένα υπομνήματα & παράγραφοι	Εφαρμοσμένα για νέες εγκρίσεις τύπου ή ανανεώσεις	Καταληκτική ημερομηνία ανάκλησης των υφιστάμενων εγκρίσεων τύπου
(1)	(2)	(3)	(4)	(5)
EN 1442:1998 + AC:1999	Μεταφερόμενοι επαναπληρούμενοι συγκολλημένοι χαλύβδινοι κύλινδροι για υγραέριο (LPG) - Σχεδιασμός και κατασκευή.	6.2.3.1 και 6.2.3.4	Μεταξύ 1 Ιουλίου 2001 και 30 Ιουνίου 2007	31 Δεκεμβρίου 2012
EN 1442:1998+A2:2005	Μεταφερόμενοι επαναπληρούμενοι συγκολλημένοι χαλύβδινοι κύλινδροι για υγραέριο (LPG) - Σχεδιασμός και κατασκευή.	6.2.3.1 και 6.2.3.4	Μεταξύ 1 Ιανουαρίου 2007 και 31 Δεκεμ. 2010	
EN 1442:2006+A1:2008	Μεταφερόμενοι επαναπληρούμενοι συγκολλημένοι χαλύβδινοι κύλινδροι για υγραέριο (LPG) - Σχεδιασμός και κατασκευή.	6.2.3.1 και 6.2.3.4	Μέχρι νεωτέρας	
EN 1800:1998+AC:1999	Μεταφερόμενοι κύλινδροι αερίων - Κύλινδροι ασετυλίνης - Βασικές απαιτήσεις και ορισμοί.	6.2.1.1.9	Μεταξύ 1 Ιουλίου 2001 και 31 Δεκ. 2010	
EN 1800:2006	Μεταφερόμενοι κύλινδροι αερίων - Κύλινδροι ασετυλίνης - Βασικές απαιτήσεις, ορισμοί και δοκιμή τύπου	6.2.1.1.9	Μέχρι νεωτέρας	
EN 1964-1:1999	Μεταφερόμενοι κύλινδροι αερίων - Προδιαγραφές για το σχεδιασμό και κατασκευή των επαναπληρούμενων και μεταφερόμενων χαλύβδινων άνευ ραφής κυλίνδρων αερίων χωρητικότητας από 0.5 λίτρα έως και 150 λίτρα - Μέρος 1: Κύλινδροι άνευ ραφής από χάλυβα με τιμή Rm κατώτερη των 1 100 MPa.	6.2.3.1 και 6.2.3.4	Μέχρι 31 Δεκεμβρίου 2014	
EN 1975:1999 (εκτός Παραρτήματος G)	Μεταφερόμενοι κύλινδροι αερίων - Προδιαγραφές για το σχεδιασμό και κατασκευή των επαναπληρούμενων και μεταφερόμενων κυλίνδρων αερίου άνευ ραφής από αλουμίνιο και κράμα αλουμινίου χωρητικότητας από 0.5 λίτρα έως και 150 λίτρα.	6.2.3.1 και 6.2.3.4	Μέχρι 30 Ιουνίου 2005	
EN 1975:1999+ A1:2003	Μεταφερόμενοι κύλινδροι αερίων - Προδιαγραφές για το σχεδιασμό και κατασκευή των επαναπληρούμενων και μεταφερόμενων κυλίνδρων αερίου άνευ ραφής από αλουμίνιο και κράμα αλουμινίου χωρητικότητας από 0.5 λίτρα έως και 150 λίτρα.	6.2.3.1 και 6.2.3.4	Μέχρι 31 Δεκεμβρίου 2014	
EN ISO 11120:1999	Κύλινδροι αερίων - Επαναπληρούμενοι χαλύβδινοι κύλινδροι άνευ ραφής σωληνωτού τύπου για μεταφορά συμπιεσμένων	6.2.3.1 και 6.2.3.4	Μέχρι νεωτέρας	

Αναφορά	Τίτλος εγγράφου	Εφαρμόσιμα υπομνήματα & παράγραφοι	Εφαρμόσιμα για νέες εγκρίσεις τύπου ή ανανεώσεις	Καταληκτική ημερομηνία ανάκλησης των υφιστάμενων εγκρίσεων τύπου
(1)	(2)	(3)	(4)	(5)
	αερίων χωρητικότητας σε νερό μεταξύ 150 λίτρων και 3 000 λίτρων - Σχεδιασμός, κατασκευή και δοκιμές.			
EN 1964-3: 2000	Μεταφερόμενοι κύλινδροι αερίων - Προδιαγραφές για το σχεδιασμό και κατασκευή των επαναπληρούμενων και μεταφερόμενων χαλύβδινων άνευ ραφής κυλίνδρων αερίων χωρητικότητας από 0.5 λίτρα έως και 150 λίτρα - Μέρος 3: Κύλινδροι άνευ ραφής από ανοξείδωτο χάλυβα με τιμή Rm μικρότερη από 1100 MPa	6.2.3.1 και 6.2.3.4	Μέχρι νεωτέρας	
EN 12862: 2000	Μεταφερόμενοι κύλινδροι αερίου - Προδιαγραφές για το σχεδιασμό και κατασκευή επαναπληρούμενων μεταφερόμενων συγκολλημένων κυλίνδρων αερίου από κράμα αλουμινίου.	6.2.3.1 και 6.2.3.4	Μέχρι νεωτέρας	
EN 1251-2: 2000	Κρυσταλλικά δοχεία – Μεταφερόμενα δοχεία, με μόνωση κενού, όγκου μέχρι και 1 000 λίτρα - Μέρος 2: Σχεδιασμός, κατασκευή, επιθεώρηση και δοκιμή.	6.2.3.1 και 6.2.3.4	Μέχρι νεωτέρας	
EN 12257:2002	Μεταφερόμενοι κύλινδροι αερίου – Σύνθετοι κύλινδροι χωρίς ραφή τυλιγμένες με τσέρκια	6.2.3.1 και 6.2.3.4	Μέχρι νεωτέρας	
EN 12807:2001 (εκτός Παραρτήματος Α)	Μεταφερόμενοι επαναπληρούμενοι θερμοσυγκολλημένοι χαλύβδινοι κύλινδροι για υγραέριο (LPG) – Σχεδιασμός και κατασκευή	6.2.3.1 και 6.2.3.4	Μεταξύ 1 Ιανουαρίου 2005 και 31 Δεκεμβρίου 2010	31 Δεκεμβρίου 2012
EN 12807:2008	Μεταφερόμενοι επαναπληρούμενοι θερμοσυγκολλημένοι χαλύβδινοι κύλινδροι για υγραέριο (LPG) – Σχεδιασμός και κατασκευή	6.2.3.1 και 6.2.3.4	Μέχρι νεωτέρας	
EN 1964-2:2001	Μεταφερόμενοι κύλινδροι αερίου – Προδιαγραφές για τον σχεδιασμό και την κατασκευή επαναπληρούμενων φορητών χαλύβδινων κυλίνδρων αερίου χωρίς ραφή με χωρητικότητα νερού από 0.5 λίτρα ως και 150 λίτρα – Μέρος 2 : Κύλινδροι από χάλυβα χωρίς ραφή με τιμή Rm \geq 1 100 MPa	6.2.3.1 και 6.2.3.4	Μέχρι 31 Δεκεμβρίου 2014	
EN ISO 9809-1:2010	Κύλινδροι αερίου – Επαναπληρούμενοι χαλύβδινοι κύλινδροι αερίου άνευ ραφής –	6.2.3.1 και 6.2.3.4	Μέχρι νεωτέρας	

Αναφορά	Τίτλος εγγράφου	Εφαρμόσιμα υποτιμήματα & παράγραφοι	Εφαρμόσιμα για νέες εγκρίσεις τύπου ή ανανεώσεις	Καταληκτική ημερομηνία ανάκλησης των υφιστάμενων εγκρίσεων τύπου
(1)	(2)	(3)	(4)	(5)
	Σχεδιασμός, κατασκευή και δοκιμές- Μέρος 1 : Βαφή και επαναφορά χαλύβδινων κυλίνδρων με αντοχή σε εφελκυσμό μικρότερη από 1100 MPa (ISO 9809 – 1:2010)			
EN ISO 9809-2:2010	Κύλινδροι αερίου – Επαναπληρούμενοι χαλύβδινοι κύλινδροι αερίου άνευ ραφής – Σχεδιασμός, κατασκευή και δοκιμές- Μέρος 2 : Βαφή και επαναφορά χαλύβδινων κυλίνδρων με αντοχή σε εφελκυσμό μεγαλύτερη ή ίση από 1100 MPa (ISO 9809 – 2:2010)	6.2.3.1 και 6.2.3.4	Μέχρι νεωτέρας	
EN ISO 9809-3:2010	Κύλινδροι αερίου – Επαναπληρούμενοι χαλύβδινοι κύλινδροι αερίου άνευ ραφής – Σχεδιασμός, κατασκευή και δοκιμές- Μέρος 3 : Κύλινδροι αερίου κατόπιν εξομαλύνσεως (ISO 9809 – 3:2010)	6.2.3.1 και 6.2.3.4	Μέχρι νεωτέρας	
EN 13293:2002	Μεταφερόμενοι κύλινδροι αερίου – Προδιαγραφές για τον σχεδιασμό και την κατασκευή επαναπληρούμενων μεταφερόμενων, άνευ ραφής, κανονικοποιημένου ανθρακομαγνησιούχου χάλυβα με χωρητικότητα νερού μέχρι 0.5 λίτρα για συμπιεσμένα, υγροποιημένα και διαλυμένα αέρια και μέχρι 1 λίτρο για διοξείδιο του άνθρακα	6.2.3.1 και 6.2.3.4	Μέχρι νεωτέρας	
EN 13322-1:2003	Μεταφερόμενοι κύλινδροι αερίου - Επαναπληρούμενες συγκολλημένες χαλύβδινες φιάλες αερίου – Σχεδιασμός και κατασκευή – Μέρος 1: Συγκολλημένος χάλυβας	6.2.3.1 και 6.2.3.4	Μέχρι 30 Ιουνίου 2007	
EN 13322-1:2003 +A1:2006	Μεταφερόμενοι κύλινδροι αερίου - Επαναπληρούμενοι συγκολλημένοι χαλύβδινοι κύλινδροι αερίου – Σχεδιασμός και κατασκευή – Μέρος 1: Συγκολλημένος χάλυβας	6.2.3.1 και 6.2.3.4	Μέχρι νεωτέρας	
EN 13322-2:2003	Μεταφερόμενοι κύλινδροι αερίου - Επαναπληρούμενοι συγκολλημένοι ανοξείδωτοι χαλύβδινοι κύλινδροι αερίου – Σχεδιασμός και κατασκευή – Μέρος 2: Συγκολλημένος ανοξείδωτος χάλυβας	6.2.3.1 και 6.2.3.4	Μέχρι 30 Ιουνίου 2007	
EN 13322-2:2003 +A1:2006	Μεταφερόμενοι κύλινδροι αερίου - Επαναπληρούμενοι συγκολλημένοι ανοξείδωτοι	6.2.3.1 και 6.2.3.4	Μέχρι νεωτέρας	

Αναφορά	Τίτλος εγγράφου	Εφαρμοσίμα υποτήματα & παράγραφοι	Εφαρμοσίμα για νέες εγκρίσεις τύπου ή ανανεώσεις	Καταληκτική ημερομηνία ανάκλησης των υφιστάμενων εγκρίσεων τύπου
(1)	(2)	(3)	(4)	(5)
	χαλύβδινοι κύλινδροι αερίου – Σχεδιασμός και κατασκευή – Μέρος 2: Συγκολλημένος ανοξείδωτος χάλυβας			
EN 12245:2002	Μεταφερόμενοι κύλινδροι αερίου -Πλήρως περιβεβλημένοι σύνθετοι κύλινδροι	6.2.3.1 και 6.2.3.4	Μέχρι 31 Δεκεμβρίου 2014	
EN 12245:2009 +A1:2011	Μεταφερόμενοι κύλινδροι αερίου – Πλήρως περιβεβλημένοι σύνθετοι κύλινδροι	6.2.3.1 και 6.2.3.4	Μέχρι νεωτέρας	
EN 12205:2001	Μεταφερόμενοι κύλινδροι αερίου - Μη επαναπληρούμενοι μεταλλικοί κύλινδροι αερίου	6.2.3.1 και 6.2.3.4	Μέχρι νεωτέρας	
EN 13110:2002	Μεταφερόμενοι επαναπληρούμενοι συγκολλημένοι κύλινδροι αλουμινίου για υγραέριο (LPG) – Σχεδιασμός και κατασκευή	6.2.3.1 και 6.2.3.4	Μέχρι 31 Δεκεμβρίου 2014	
EN 13110:2012 (εκτός της Κλάσης 9)	Μεταφερόμενοι επαναπληρούμενοι συγκολλημένοι κύλινδροι αλουμινίου για υγραέριο (LPG) – Σχεδιασμός και κατασκευή	6.2.3.1 και 6.2.3.4	Μέχρι νεωτέρας	
EN 14427:2004	Μεταφερόμενοι επαναπληρούμενοι πλήρως περιβεβλημένοι σύνθετοι κύλινδροι για υγραέριο – Σχεδιασμός και κατασκευή <i>Σημείωση Το πρότυπο αυτό ισχύει μόνο για κυλίνδρους εξοπλισμένους με βαλβίδες εκτόνωσης πίεσης</i>	6.2.3.1 και 6.2.3.4	Μέχρι 30 Ιουνίου 2007	
EN 14427:2004 +A1:2005	Μεταφερόμενοι επαναπληρούμενοι πλήρως περιβεβλημένοι σύνθετοι κύλινδροι για υγραέριο – Σχεδιασμός και κατασκευή <i>Σημείωση 1: Το πρότυπο αυτό ισχύει μόνο για κυλίνδρους εξοπλισμένους με βαλβίδες εκτόνωσης πίεσης</i> <i>Σημείωση 2: Στις 5.2.9.2.1 και 5.2.9.3.1, και οι δύο κύλινδροι θα υπόκεινται σε δοκιμή έκρηξης όταν παρουσιάζουν ζημιά ίση ή χειρότερη από τα κριτήρια απόρριψης.</i>	6.2.3.1 και 6.2.3.4	Μέχρι νεωτέρας	
EN 14208:2004	Μεταφερόμενοι κύλινδροι αερίου – Προδιαγραφές για συγκολλημένα βαρέλια πίεσης χωρητικότητας μέχρι 1 000 λίτρα για τη μεταφορά αερίων – Σχεδιασμός και κατασκευή	6.2.3.1 και 6.2.3.4	Μέχρι νεωτέρας	

Αναφορά	Τίτλος εγγράφου	Εφαρμόσιμα υποτήματα & παράγραφοι	Εφαρμόσιμα για νέες εγκρίσεις τύπου ή ανανεώσεις	Καταληκτική ημερομηνία ανάκλησης των υφιστάμενων εγκρίσεων τύπου
(1)	(2)	(3)	(4)	(5)
EN 14140:2003	Μεταφερόμενοι επαναπληρούμενοι συγκολλημένοι χαλύβδινοι κύλινδροι για υγραέριο (LPG) – Εναλλακτικός σχεδιασμός και κατασκευή	6.2.3.1 και 6.2.3.4	Μεταξύ 1 Ιανουαρίου 2005 και 31 Δεκ. 2010	
EN 14140:2003 +A1:2006	Εξοπλισμός και πρόσθετα για LPG – Φορητοί επαναπληρούμενοι συγκολλημένοι χαλύβδινοι κύλινδροι για LPG – Εναλλακτικός σχεδιασμός και κατασκευή	6.2.3.1 και 6.2.3.4	Μέχρι νεωτέρας	
EN 13769:2003	Μεταφερόμενοι κύλινδροι αερίου – Δέσμες κυλίνδρων – Σχεδιασμός, κατασκευή, ταυτοποίηση και δοκιμή	6.2.3.1 και 6.2.3.4	Μέχρι 30 Ιουνίου 2007	
EN 13769:2003 +A1:2005	Μεταφερόμενοι κύλινδροι αερίου – Δέσμες κυλίνδρων – Σχεδιασμός, κατασκευή, ταυτοποίηση και δοκιμή	6.2.3.1 και 6.2.3.4	Μέχρι 31 Δεκεμβρίου 2014	
EN ISO 10961: 2012	Κύλινδροι αερίου – Δέσμες κυλίνδρων – Σχεδιασμός, κατασκευή, δοκιμές και επιθεώρηση	6.2.3.1 και 6.2.3.4	Μέχρι νεωτέρας	
EN 14638-1:2006	Μεταφερόμενοι κύλινδροι αερίου – Επαναπληρούμενα συγκολλημένα δοχεία χωρητικότητας λιγότερο ή ίσο με 150 λίτρα – Μέρος 1: Συγκολλημένοι ωστενιτικοί ανοξείδωτου χάλυβα κύλινδροι κατασκευασμένοι σε σχέδιο που δικαιολογείται από πειραματικές μεθόδους	6.2.3.1 και 6.2.3.4	Μέχρι νεωτέρας	
EN 14638-3:2010/AC	Μεταφερόμενοι κύλινδροι αερίου – Επαναπληρούμενα συγκολλημένα δοχεία χωρητικότητας όχι περισσότερο από 150 λίτρα – Μέρος 3: Συγκολλημένοι κύλινδροι από ανθρακούχο χάλυβα κατασκευασμένες σε σχέδιο που δικαιολογείται από πειραματικές μεθόδους	6.2.3.1 και 6.2.3.4	Μέχρι νεωτέρας	
EN 14893:2006 +AC:2007	Εξοπλισμός LPG και πρόσθετα – Μεταφερόμενα LPG συγκολλημένα χαλύβδινα βαρέλια πίεσης με χωρητικότητα μεταξύ 150 και 1 000 λίτρων	6.2.3.1 και 6.2.3.4	Μέχρι νεωτέρας	
Για κλεισίματα				
EN 849:1996 (εκτός Παραρτήματος Α)	Μεταφερόμενοι κύλινδροι αερίου – Βαλβίδες φιαλών - Προδιαγραφές και δοκιμές τύπου	6.2.3.1 και 6.2.3.3	Μέχρι 30 Ιουνίου 2003	31 Δεκεμβρίου 2014

Αναφορά	Τίτλος εγγράφου	Εφαρμόσιμα υποτήματα & παράγραφοι	Εφαρμόσιμα για νέες εγκρίσεις τύπου ή ανανεώσεις	Καταληκτική ημερομηνία ανάκλησης των υφιστάμενων εγκρίσεων τύπου
(1)	(2)	(3)	(4)	(5)
EN 849:1996/A2:2001	Μεταφερόμενοι κύλινδροι αερίου – Βαλβίδες φιαλών - Προδιαγραφές και δοκιμές τύπου	6.2.3.1 και 6.2.3.3	Μέχρι 30 Ιουνίου 2003	31 Δεκεμβρίου 2016
EN ISO 10297:2006	Μεταφερόμενοι κύλινδροι αερίου - Βαλβίδες φιαλών - Προδιαγραφές και δοκιμές τύπου	6.2.3.1 και 6.2.3.3	Μέχρι νεωτέρας	
EN ISO 14245:2010	Κύλινδροι αερίου – Προδιαγραφές και δοκιμές βαλβίδων κυλίνδρων LPG – Αυτόματο κλείσιμο (ISO 14245 : 2006)	6.2.3.1 και 6.2.3.3	Μέχρι νεωτέρας	
EN 13152:2001	Προδιαγραφές και δοκιμή LPG – Βαλβίδες κυλίνδρων – Με αυτόματο κλείσιμο	6.2.3.1 και 6.2.3.3	Μεταξύ 1 Ιανουαρίου 2005 και 31 Δεκεμβρίου 2010	
EN 13152:2001 + A1:2003	Προδιαγραφές και δοκιμή LPG – Βαλβίδες κυλίνδρων – Με αυτόματο κλείσιμο	6.2.3.1 και 6.2.3.3	Μεταξύ 1 Ιανουαρίου 2009 και 31 Δεκεμβρίου 2014	
EN ISO 15995:2010	Κύλινδροι αερίου - Προδιαγραφές και δοκιμή βαλβίδων κυλίνδρων LPG– Χειροκίνητη λειτουργία (ISO 15995:2006)	6.2.3.1 και 6.2.3.3	Μέχρι νεωτέρας	
EN 13153:2001	Προδιαγραφές και δοκιμή LPG - Βαλβίδες κυλίνδρων – Χειροκίνητης λειτουργίας	6.2.3.1 και 6.2.3.3	Μεταξύ 1 Ιανουαρίου 2005 και 31 Δεκεμβρίου 2010	
EN 13153:2001 + A1:2003	Προδιαγραφές και δοκιμή LPG - Βαλβίδες κυλίνδρων – Χειροκίνητης λειτουργίας	6.2.3.1 και 6.2.3.3	Μεταξύ 1 Ιανουαρίου 2009 και 31 Δεκεμβρίου 2014	
EN ISO 13340:2001	Μεταφερόμενοι κύλινδροι αερίου - Βαλβίδες κυλίνδρων για μη επαναπληρούμενους κυλίνδρους– Προδιαγραφές και δοκιμές πρωτοτύπου	6.2.3.1 και 6.2.3.3	Μέχρι νεωτέρας	

6.2.4.2 Περιοδική επιθεώρηση και δοκιμές

Τα πρότυπα που αναφέρονται στον κατωτέρω Πίνακα πρέπει να εφαρμόζονται για την περιοδική επιθεώρηση και τις δοκιμές των δοχείων πίεσης κατά τα αναφερόμενα στη στήλη (3) για να ικανοποιούνται οι απαιτήσεις του 6.2.3.5 και πρέπει να υπερισχύουν σε κάθε περίπτωση.

Η χρήση ενός προτύπου αναφοράς είναι υποχρεωτική.

Όταν ένα δοχείο πίεσης έχει κατασκευαστεί σύμφωνα με τις διατάξεις του 6.2.5 πρέπει να ακολουθείται η διαδικασία για περιοδική επιθεώρηση εφόσον αυτή προσδιορίζεται στην έγκριση τύπου.

Αν περισσότερα του ενός πρότυπα υποδεικνύονται στην αναφορά για την εφαρμογή των ιδίων απαιτήσεων, μόνο ένα εξ αυτών πρέπει να εφαρμόζεται, αλλά στη πλήρη έκτασή του, εκτός εάν ορίζεται διαφορετικά στον παρακάτω Πίνακα.

Αναφορά	Τίτλος εγγράφου	Εφαρμοσίμη
(1)	(2)	(3)
Για περιοδική επιθεώρηση και δοκιμές		
EN 1251-3:2000	Κρυσταλλικά δοχεία - Μεταφερόμενα, με μόνωση κενού, όχι μεγαλύτερου όγκου από 1 000 λίτρα - Μέρος 3: Λειτουργικές απαιτήσεις	Μέχρι νεωτέρας
EN 1968:2002+A1:2005 (εκτός Παραρτήματος Β)	Μεταφερόμενοι κύλινδροι αερίου – Περιοδική επιθεώρηση και δοκιμή χαλύβδινων κυλίνδρων αερίου χωρίς ραφή	Μέχρι νεωτέρας
EN 1802:2002 (εκτός Παραρτήματος Β)	Μεταφερόμενοι κύλινδροι αερίου – Περιοδική επιθεώρηση και δοκιμή κυλίνδρων αερίου χωρίς ραφή από κράμα αλουμινίου	Μέχρι νεωτέρας
EN 12863:2002 +A1:2005	Μεταφερόμενοι κύλινδροι αερίου – Περιοδική επιθεώρηση και συντήρηση κυλίνδρων διαλυμένου ακετυλενίου Σημείωση : Στο εν λόγω πρότυπο η “αρχική επιθεώρηση” νοείται ως η “πρώτη περιοδική επιθεώρηση” μετά την τελική έγκριση ενός νέου κυλίνδρου ακετυλενίου.	Μέχρι νεωτέρας
EN 1803:2002 (εκτός Παραρτήματος Β)	Μεταφερόμενοι κύλινδροι αερίου – Περιοδική επιθεώρηση και δοκιμή συγκολλημένων χαλύβδινων κυλίνδρων αερίου	Μέχρι νεωτέρας
EN ISO 11623:2002 (εκτός της ρήτρας 4)	Μεταφερόμενοι κύλινδροι αερίου – Περιοδική επιθεώρηση και δοκιμή σύνθετων κυλίνδρων αερίου	Μέχρι νεωτέρας
EN 14189:2003	Μεταφερόμενοι κύλινδροι αερίου – Επιθεώρηση και συντήρηση βαλβίδων κυλίνδρων κατά την περιοδική επιθεώρηση των κυλίνδρων αερίου	Μέχρι 31 Δεκεμβρίου 2014
EN ISO 22434:2012	Μεταφερόμενοι κύλινδροι αερίου – Επιθεώρηση και συντήρηση βαλβίδων (ISO 22434:2006)	Υποχρεωτικά από 1 Ιανουαρίου 2015
EN 14876:2007	Μεταφερόμενοι κύλινδροι αερίου – Περιοδική επιθεώρηση και δοκιμή συγκολλημένων χαλύβδινων βαρελιών πίεσης	Μέχρι νεωτέρας
EN 14912:2005	Εξοπλισμός και πρόσθετα LPG – Επιθεώρηση και συντήρηση βαλβίδων κυλίνδρων LPG κατά την περιοδική επιθεώρηση κυλίνδρων	Μέχρι νεωτέρας
EN 1440:2008 + A1:2012 (Εκτός Παραρτημάτων G και H)	Εξοπλισμός LPG και εξαρτήματα – Περιοδική επιθεώρηση των μεταφερόμενων επαναπληρούμενων κυλίνδρων LPG	Υποχρεωτικά από 1 Ιανουαρίου 2015

6.2.5 Απαιτήσεις για “μη-UN” δοχεία πίεσης μη σχεδιασμένα, κατασκευασμένα και δοκιμασμένα σύμφωνα με τα αναφερόμενα πρότυπα.

Προκειμένου να απηχούν την επιστημονική και τεχνική πρόοδο ή όπου δεν υπάρχουν καταχωρημένα πρότυπα στο 6.2.2 ή στο 6.2.4, ή να καλύπτουν ειδικές πλευρές που δεν καλύπτονται από ένα πρότυπο καταχωρημένο στο 6.2.2 ή στο 6.2.4, η αρμόδια αρχή μπορεί να αναγνωρίζει τη χρήση ενός τεχνικού κώδικα που παρέχει το ίδιο επίπεδο ασφαλείας.

Στην έγκριση τύπου ο φορέας έκδοσης πρέπει να προσδιορίζει τη διαδικασία για περιοδικές επιθεωρήσεις εφόσον τα καταχωρημένα στο 6.2.2 ή 6.2.4 πρότυπα δεν είναι εφαρμοστέα ή δε πρέπει να εφαρμόζονται.

Η αρμόδια αρχή θα μεταβιβάζει στη γραμματεία του UNECE έναν κατάλογο των τεχνικών κωδίκων που αναγνωρίζει. Ο κατάλογος θα πρέπει να περιλαμβάνει τις ακόλουθες λεπτομέρειες: ονομασία και ημερομηνία του κώδικα, σκοπός του κώδικα και λεπτομέρειες για το από πού μπορεί να αποκτηθεί. Η γραμματεία θα δημοσιεύει αυτή την πληροφορία στην ιστοσελίδα της.

Ένα πρότυπο το οποίο έχει υιοθετηθεί για αναφορά για μία μελλοντική έκδοση της ADR μπορεί να εγκριθεί από την αρμόδια αρχή προς χρήση χωρίς να ειδοποιηθεί η γραμματεία του UNECE.

Πάντως, οι απαιτήσεις των 6.2.1, 6.2.3 και οι ακόλουθες απαιτήσεις θα ικανοποιούνται.

ΣΗΜΕΙΩΣΗ: Γίαντό το τμήμα, οι αναφορές στα τεχνικά πρότυπα του 6.2.1 θα λαμβάνονται υπόψη σαν αναφορές σε τεχνικούς κώδικες.

6.2.5.1 Υλικά

Οι ακόλουθες διατάξεις περιέχουν παραδείγματα υλικών που μπορεί να χρησιμοποιηθούν για να ικανοποιούν τις απαιτήσεις σχετικά με υλικά του 6.2.1.2 :

- (a) Ανθρακούχος χάλυβας για αέρια συμπιεσμένα, υγροποιημένα, υγροποιημένα υπό ψύξη και αέρια διαλυμένα, καθώς επίσης για ουσίες που δεν ανήκουν στην Κλάση 2 αλλά είναι καταχωρημένες στον Πίνακα 3 της οδηγίας συσκευασίας P200 της 4.1.4.1,
- (b) Κράμα χάλυβα (ειδικό χάλυβες), νικέλιο και κράματα νικελίου (όπως μονέλ) για αέρια συμπιεσμένα, υγροποιημένα, υγροποιημένα υπό ψύξη και διαλυμένα αέρια, καθώς επίσης για ουσίες που δεν ανήκουν στην Κλάση 2 αλλά είναι καταχωρημένες στον Πίνακα 3 της οδηγίας συσκευασίας P200 της 4.1.4.1,
- (c) χαλκός για :
 - (i) αέρια με κωδικούς ταξινόμησης 1A, 1O, 1F και 1TF, των οποίων η πίεση πλήρωσης που αναφέρεται στη θερμοκρασία των 15 °C δεν υπερβαίνει τα 2 MPa (20 bar),
 - (ii) αέρια με κωδικό ταξινόμησης 2A καθώς επίσης αριθμ. UN 1033 διμεθυλικός αιθέρας, αριθμ. UN 1037 αιθυλοχλωρίδιο, αριθμ. UN 1063 μεθυλοχλωρίδιο, αριθμ. UN 1079 διοξειδίο του θείου, αριθμ. UN 1085 βινυλοβρωμίδιο, αριθμ. UN 1086 βινυλοχλωρίδιο και αριθμ. UN 3300 μείγμα αιθυλενοξειδίου και διοξειδίου του άνθρακα με περισσότερο από 87% αιθυλενοξειδίο.
 - (iii) αέρια με κωδικούς ταξινόμησης 3A, 3O και 3F,
- (d) Κράμα αλουμινίου : βλέπε ειδική απαίτηση "a" της οδηγίας συσκευασίας P200 (10) της 4.1.4.1,
- (e) Σύνθετο υλικό για αέρια συμπιεσμένα, υγροποιημένα, υγροποιημένα υπό ψύξη και διαλυμένα αέρια,
- (f) Συνθετικά υλικά για υγροποιημένα αέρια υπό ψύξη, και
- (g) Γυαλί για τα υγροποιημένα αέρια υπό ψύξη με κωδικό ταξινόμησης 3A πέραν του αριθμ. UN 2187 διοξειδίο του άνθρακα, υπό ψύξη, υγρό ή μείγματα αυτού, και αέρια με κωδικό ταξινόμησης 3O.

6.2.5.2 Λειτουργικός εξοπλισμός*(Δεσμευμένο)***6.2.5.3 Μεταλλικοί κύλινδροι, σωλήνες, βαρέλια υπό πίεση και δέσμες κυλίνδρων**

Στην πίεση δοκιμής, η καταπόνηση του μετάλλου στο σημείο της μεγαλύτερης καταπόνησης του δοχείου πίεσης δεν θα πρέπει να υπερβαίνει το 77% του εγγυημένου ελάχιστου ορίου ελαστικότητας (Re).

"Όριο ελαστικότητας", νοείται η καταπόνηση στην οποία παρήχθη μόνιμη επιμήκυνση κατά 2 τοις χιλίοις (δηλ. 0.2%) ή για ωστενιτικούς χάλυβες 1% του μήκους στο τεμάχιο δοκιμής.

ΣΗΜΕΙΩΣΗ: Στην περίπτωση φύλλου μετάλλου (ελάσματος), ο άξονας του τεμαχίου δοκιμής αντοχής σε εφελκυσμό, θα πρέπει να είναι σε ορθή γωνία προς την κατεύθυνση της εξέλασης. Η μόνιμη επιμήκυνση στη θραύση θα πρέπει να μετράται πάνω σε τεμάχιο δοκιμής κυκλικής διατομής, στο οποίο η απόσταση μεταξύ των σημείων αναφοράς "l" είναι ίση με πέντε φορές τη διάμετρο "d" (l=5d). Εάν χρησιμοποιηθούν τεμάχια δοκιμής ορθογώνιας διατομής, το μήκος μεταξύ των σημείων αναφοράς "l" πρέπει να υπολογίζεται με τον τύπο:

$$l = 5.65 \sqrt{F_0}$$

όπου F_0 το αρχικό εμβαδόν της διατομής του τεμαχίου δοκιμής.

Τα δοχεία πίεσης και τα κλεισίματά τους πρέπει να κατασκευάζονται από κατάλληλα υλικά, ανθεκτικά σε ψαθυρή αστοχία και σε θραύση λόγω διάβρωσης μεταξύ -20 °C και +50 °C.

Οι συγκολλήσεις πρέπει να γίνονται επιδέξια και να προσφέρουν την πληρέστερη δυνατή ασφάλεια.

6.2.5.4 Πρόσθετες διατάξεις σχετιζόμενες με δοχεία πίεσης από κράμα αλουμινίου για συμπίεσιμα αέρια, υγροποιημένα αέρια, αέρια διαλυμένα και μη συμπίεσιμα αέρια που υπόκεινται σε ειδικές απαιτήσεις (αέρια δείγματα) όπως επίσης είδη που περιέχουν αέριο υπό πίεση διαφορετικά από τα δοχεία αερολύτη και μικρά δοχεία που περιέχουν αέριο (φύσιγγες αερίου)

6.2.5.4.1 Τα υλικά των δοχείων πίεσης από κράμα αλουμινίου που πρέπει να γίνονται δεκτά θα πρέπει να ικανοποιούν τις παρακάτω απαιτήσεις :

	A	B	C	D
Εφελκυστική αντοχή, Rm, σε MPa (=N/mm ²)	από 49 έως 186	από 196 έως 372	από 196 έως 372	από 343 έως 490
Όριο ελαστικότητας, Re, σε MPa (=N/mm ²) (μόνιμη παραμόρφωση λ = 0,2%)	από 10 έως 167	από 59 έως 314	από 137 έως 334	από 206 έως 412
Μόνιμη επιμήκυνση στη θραύση (l = 5d) επί τοις εκατό	από 12 έως 40	από 12 έως 30	από 12 έως 30	από 11 έως 16

	A	B	C	D
Δοκιμή κάμψης (διάμετρος τόννου ίση με $d = n \times e$, όπου e είναι το πάχος του τεμαχίου δοκιμής)	n=5(Rm ≤ 98) n=6(Rm > 98)	n=6(Rm ≤ 325) n=7(Rm > 325)	n=6(Rm ≤ 325) n=7(Rm > 325)	n=7(Rm ≤ 392) n=8(Rm > 392)
Αριθμός Σειράς της Ένωσης Παραγωγών Αλουμινίου ^a	1 000	5 000	6 000	2 000

^a Βλέπε “Aluminium Standards and Data”, Πέμπτη έκδοση, Ιανουάριος 1976, που εκδόθηκε από την Ένωση Παραγωγών Αλουμινίου, 750 Third Avenue, Νέα Υόρκη.

Οι πραγματικές ιδιότητες πρέπει να εξαρτώνται από τη σύνθεση του συγκεκριμένου κράματος και από την τελική επεξεργασία του δοχείου πίεσης, αλλά οποιοδήποτε κράμα κι αν χρησιμοποιείται το πάχος του δοχείου πίεσης θα πρέπει να υπολογίζεται από τους παρακάτω τύπους :

$$e = \frac{P_{MPa} D}{\frac{2Re}{1.3} + P_{MPa}} \quad \text{ή} \quad e = \frac{P_{bar} D}{\frac{20Re}{1.3} + P_{bar}}$$

όπου e = ελάχιστο πάχος τοιχώματος του δοχείου πίεσης, σε mm
 P_{MPa} = πίεση δοκιμής, σε MPa
 P_{bar} = πίεση δοκιμής, σε bar
 D = ονομαστική εξωτερική διάμετρος του δοχείου πίεσης, σε mm και
 Re = εγγυημένο ελάχιστο όριο ελαστικότητας με 0.2% μόνιμης επιμήκυνσης, σε MPa (=N/mm²)

Επιπλέον, η τιμή του ελάχιστου εγγυημένου ορίου ελαστικότητας (Re) που εισάγεται στον τύπο δεν πρέπει σε καμία περίπτωση να είναι μεγαλύτερη από 0.85 φορές της εγγυημένης ελάχιστης εφελκυστικής αντοχής (Rm), ανεξαρτήτως του τύπου του κράματος που χρησιμοποιείται.

ΣΗΜΕΙΩΣΗ 1: Τα παραπάνω χαρακτηριστικά βασίζονται σε προηγούμενη εμπειρία με τα παρακάτω υλικά που χρησιμοποιούνται για δοχεία πίεσης :

Στήλη A: Αλουμίνιο, όχι σε κράμα, 99.5 % καθαρό,
 Στήλη B: Κράματα αλουμινίου και μαγνησίου,
 Στήλη C: Κράματα αλουμινίου, πυριτίου και μαγνησίου, όπως τα ISO/R209-Al-Si-Mg (Ένωση Κατασκευαστών Αλουμινίου 6351),
 Στήλη D: Κράματα αλουμινίου, χαλκού και μαγνησίου

ΣΗΜΕΙΩΣΗ 2: Η μόνιμη επιμήκυνση κατά τη θραύση μετρίεται με δοκιμαστικά τεμάχια κυκλικής διατομής στα οποία η απόσταση δοκιμής “l” είναι ίση με πέντε φορές τη διάμετρο “d” ($l = 5d$). Εάν χρησιμοποιούνται δοκιμαστικά τεμάχια ορθογώνιας διατομής η απόσταση δοκιμής πρέπει να υπολογίζεται από τον τύπο:

$$l = 5.65\sqrt{Fo}$$

όπου Fo είναι το αρχικό εμβαδόν της εγκάρσιας τομής του δοκιμαστικού τεμαχίου.

ΣΗΜΕΙΩΣΗ 3: (a) Η δοκιμή σε κάμψη (βλέπε σχήμα) θα πρέπει να διεξάγεται σε δείγματα που λαμβάνονται με κοπή σε δύο ίσα μέρη πλάτους $3e$, αλλά

σε καμία περίπτωση μικρότερου από 25 mm, μιας δακτυλιοειδούς τομής κυλίνδρου. Τα δείγματα δεν θα πρέπει να είναι επεξεργασμένα σε τόρνο σε άλλα σημεία εκτός από τις ακμές,

- (b) Η δοκιμή σε κάμψη θα πρέπει να διεξάγεται μεταξύ μίας ατράκτου τόρνου διαμέτρου (d) και δύο κυκλικών υποστηριγμάτων που απέχουν απόσταση ($d + 3e$). Κατά τη διάρκεια της δοκιμής οι εσωτερικές όψεις θα πρέπει να απέχουν απόσταση όχι μεγαλύτερη από τη διάμετρο της ατράκτου,
- (c) Το δείγμα δεν θα πρέπει να εμφανίζει ρωγμές όταν έχει καμφθεί προς τα μέσα γύρω από την ατράκτο μέχρις ότου οι εσωτερικές όψεις να απέχουν απόσταση όχι μεγαλύτερη από τη διάμετρο της ατράκτου,
- (d) Ο λόγος (n) μεταξύ της διαμέτρου της ατράκτου και του πάχους του δείγματος θα πρέπει να συμφωνεί με τις τιμές που δίνονται στον Πίνακα.

Σχήμα της δοκιμής σε κάμψη

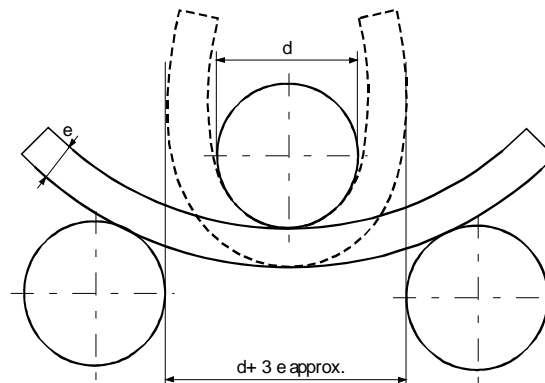

6.2.5.4.2 Μία μικρότερη τιμή της ελάχιστης επιμήκυνσης είναι αποδεκτή, υπό τον όρο ότι μία πρόσθετη δοκιμή εγκεκριμένη από την αρμόδια αρχή της χώρας στην οποία τα δοχεία πίεσης κατασκευάζονται αποδεικνύει ότι εξασφαλίζεται ασφάλεια μεταφοράς στον ίδιο βαθμό όπως στην περίπτωση των δοχείων πίεσης που κατασκευάζονται σύμφωνα με τα χαρακτηριστικά που δίνονται στον Πίνακα της 6.2.5.4.1 (βλέπε επίσης EN 1975:1999 + A1:2003).

6.2.5.4.3 Το πάχος τοιχωμάτων των δοχείων πίεσης στο λεπτότερο σημείο, θα πρέπει να είναι το παρακάτω :

- όπου η διάμετρος του δοχείου πίεσης είναι μικρότερη από 50 mm: τουλάχιστον 1.5 mm,
- όπου η διάμετρος του δοχείου πίεσης είναι από 50 έως 150 mm: τουλάχιστον 2 mm, και
- όπου η διάμετρος του δοχείου πίεσης είναι μεγαλύτερη από 150 mm: τουλάχιστον 3 mm.

6.2.5.4.4 Οι πυθμένες (τα άκρα) των δοχείων πίεσης θα πρέπει να έχουν ημικυκλική, ελλειπτική ή "ημισεληνοειδή" τομή. Θα πρέπει να παρέχουν τον ίδιο βαθμό ασφάλειας όπως το σώμα του δοχείου πίεσης.

6.2.5.5 *Δοχεία πίεσης με σύνθετα υλικά*

Για σύνθετους κυλίνδρους, σωλήνες, βαρέλια υπό πίεση και δέσμες κυλίνδρων που κάνουν χρήση σύνθετων υλικών, η κατασκευή θα πρέπει να είναι τέτοια ώστε ένας ελάχιστος λόγος μεταξύ της πίεσης διάρρηξης προς την πίεση δοκιμής να είναι:

- 1.67 για τα δοχεία πίεσης τυλιγμένα με τσέρκια,
- 2.00 για πλήρως τυλιγμένα δοχεία πίεσης.

6.2.5.6 *Κλειστά κρυογονικά δοχεία*

Οι παρακάτω απαιτήσεις εφαρμόζονται στην κατασκευή κλειστών κρυογονικών δοχείων για υγροποιημένα αέρια υπό ψύξη :

6.2.5.6.1 Εάν χρησιμοποιούνται μη μεταλλικά υλικά, αυτά θα πρέπει να είναι ανθεκτικά σε ψαθυρή θραύση στη χαμηλότερη θερμοκρασία λειτουργίας του δοχείου πίεσης και των εξαρτημάτων του.

6.2.5.6.2 Οι συσκευές εκτόνωσης πίεσης θα πρέπει να είναι έτσι κατασκευασμένες, ώστε να λειτουργούν άριστα ακόμη και στη χαμηλότερη θερμοκρασία λειτουργίας των. Η αξιοπιστία της λειτουργίας τους στη θερμοκρασία αυτή πρέπει να καθορίζεται και να δοκιμάζεται με δοκιμή κάθε συσκευής ή δείγματος συσκευών του ίδιου τύπου κατασκευής.

6.2.5.6.3 Οι οπές αερισμού και οι βαλβίδες εκτόνωσης πίεσης των δοχείων πίεσης, θα πρέπει να έχουν σχεδιασθεί έτσι, ώστε να εμποδίζουν τη διαφυγή του υγρού.

6.2.6 *Γενικές απαιτήσεις για δοχεία αερολύτη και μικρά δοχεία που περιέχουν αέριο (φύσιγγες αερίου) και φύσιγγες κυψελών καυσίμου που περιέχουν υγροποιημένο εύφλεκτο αέριο.*

6.2.6.1 *Σχεδιασμός και κατασκευή*

6.2.6.1.1 Τα δοχεία αερολύτη (αριθμ. UN 1950 αερολύματα) που περιέχουν ένα μόνο αέριο ή μείγμα αερίων και τα μικρά δοχεία που περιέχουν αέριο (φύσιγγες αερίου) (αριθμ. UN 2037), πρέπει να είναι κατασκευασμένα από μέταλλο. Η απαίτηση αυτή δεν ισχύει για μικρά δοχεία αερολυμάτων που περιέχουν αέριο (φύσιγγες αερίου) με μέγιστη χωρητικότητα 100 ml για αριθμ. UN 1011 βουτάνιο. Άλλα δοχεία αερολύτη (αριθμ. UN 1950 αερολύτες) πρέπει να είναι κατασκευασμένα από μέταλλο, πλαστική ουσία ή γυαλί. Δοχεία κατασκευασμένα από μέταλλο και έχοντα εξωτερική διάμετρο όχι μικρότερη των 40 mm, θα πρέπει να έχουν κοίλο πυθμένα.

6.2.6.1.2 Η χωρητικότητα των δοχείων που είναι κατασκευασμένα από μέταλλο, δεν θα πρέπει να υπερβαίνει τα 1 000 ml, ενώ των δοχείων που είναι κατασκευασμένα από συνθετικό ή γυαλί δεν θα πρέπει να υπερβαίνει τα 500 ml.

6.2.6.1.3 Κάθε υπόδειγμα δοχείου (δοχεία αερολύτη ή φύσιγγες), προτού τεθεί σε υπηρεσία, θα πρέπει να ικανοποιεί μια δοκιμή υδραυλικής πίεσης διεξαγόμενη σύμφωνα με το 6.2.6.2.

6.2.6.1.4 Οι βαλβίδες απελευθέρωσης και οι μηχανισμοί διασποράς των δοχείων αερολύτη (αριθμ. UN 1950 αερολύτες) και οι βαλβίδες μικρών δοχείων που περιέχουν αέριο (φύσιγγες αερίου)

(αριθμ. UN 2037) θα πρέπει να εξασφαλίζουν ότι τα δοχεία είναι έτσι κλεισμένα, ώστε να είναι στεγανά και θα πρέπει να προστατεύονται από τυχαίο άνοιγμα. Οι βαλβίδες και οι μηχανισμοί διασποράς που κλείνουν μόνο με τη δράση της εσωτερικής πίεσης, δεν θα πρέπει να γίνονται δεκτοί.

6.2.6.1.5 Η εσωτερική πίεση στους 50 °C δεν πρέπει να υπερβαίνει ούτε τα δύο τρίτα της πίεσης δοκιμής ούτε τα 1.32 MPa (13.2 bar). Τα δοχεία αερολύτη και τα μικρά δοχεία που περιέχουν αέριο (φύσιγγες αερίου) θα πρέπει να πληρούνται έτσι ώστε στους 50 °C η υγρή φάση να μην υπερβαίνει το 95% της χωρητικότητάς τους.

6.2.6.2 Δοκιμή υδραυλικής πίεσης

6.2.6.2.1 Η εσωτερική πίεση που πρέπει να εφαρμόζεται (πίεση δοκιμής), πρέπει να είναι ίση με 1.5 φορά την εσωτερική πίεση στους 50 °C, με ελάχιστη πίεση 1 MPa (10 bar).

6.2.6.2.2 Οι δοκιμές υδραυλικής πίεσης θα πρέπει να διεξάγονται σε τουλάχιστον πέντε κενά δοχεία από κάθε υπόδειγμα :

- (a) μέχρι την οριζόμενη πίεση δοκιμής, χωρίς να συμβεί καμία διαρροή ή ορατή μόνιμη αλλοίωση, και
- (b) μέχρι να συμβεί διαρροή ή έκρηξη. Ο κοίλος πυθμένας, εάν υπάρχει, θα πρέπει να υποχωρεί πρώτο και το δοχείο δεν θα πρέπει να παρουσιάζει διαρροή ή να εκρήγνυται εκτός και αν η πίεση είναι ίση ή μεγαλύτερη από 1.2 φορά της πίεσης δοκιμής.

6.2.6.3 Δοκιμή στεγανότητας

6.2.6.3.1 Μικρά δοχεία που περιέχουν αέρια (φύσιγγες αερίου) και φύσιγγες κυψελών καυσίμου που περιέχουν υδροποιημένο εύφλεκτο αέριο

6.2.6.3.1.1 Κάθε δοχείο ή φύσιγγα κυψελών καυσίμου θα πρέπει να ικανοποιεί μια δοκιμή στεγανότητας με εμβαπτισμό σε ζεστό νερό.

6.2.6.3.1.2 Η θερμοκρασία εμβαπτισμού και η διάρκεια της δοκιμής θα πρέπει να είναι τέτοιες ώστε η εσωτερική πίεση κάθε δοχείου ή φύσιγγας κυψελών καυσίμου να αγγίξει τουλάχιστον το 90% της εσωτερικής πίεσης που θα άγγιζε στους 55 °C. Παρόλα αυτά, εάν τα περιεχόμενα είναι ευαίσθητα στη θερμότητα ή εάν τα δοχεία ή οι φύσιγγες κυψελών καυσίμου είναι κατασκευασμένα από πλαστικό υλικό το οποίο μαλακώνει σε αυτή τη θερμοκρασία, η θερμοκρασία εμβαπτισμού θα πρέπει να είναι από 20 °C έως 30 °C. Επιπροσθέτως, ένα δοχείο ή φύσιγγα κυψελών καυσίμου από κάθε 2 000 θα πρέπει να δοκιμάζεται στους 55 °C.

6.2.6.3.1.3 Καμμία διαρροή ή μόνιμη παραμόρφωση ενός δοχείου ή φύσιγγας κυψελών καυσίμου δεν πρέπει να συμβεί, εκτός της περίπτωσης ενός πλαστικού δοχείου ή φύσιγγας κυψελών καυσίμου που μπορεί να παραμορφωθεί υπό την προϋπόθεση ότι δεν έχει απώλεια.

6.2.6.3.2 Δοχεία αερολυτών

Κάθε γεμάτο δοχείο αερολύτη πρέπει να υπόκειται σε μια δοκιμή εμβαπτισμού σε ζεστό νερό ή σε μια εγκεκριμένη εναλλακτική δοκιμή εμβαπτισμού.

6.2.6.3.2.1 Δοκιμή εμβαπτισμού σε ζεστό νερό

6.2.6.3.2.1.1 Η θερμοκρασία εμβαπτισμού και η διάρκεια της δοκιμής θα πρέπει να είναι τέτοιες ώστε η εσωτερική πίεση κάθε δοχείου να αγγίζει εκείνη που θα άγγιζε στους 55 °C (50 °C εάν η υγρή φάση δεν καταλαμβάνει περισσότερο του 95% της χωρητικότητας του δοχείου αερολύτη στους 50 °C). Εάν τα περιεχόμενα είναι ευαίσθητα στη θερμότητα ή εάν τα δοχεία αερολύτη είναι κατασκευασμένα από πλαστικό υλικό το οποίο μαλακώνει σε αυτή τη θερμοκρασία, η θερμοκρασία εμβαπτισμού θα πρέπει να είναι από 20 °C έως 30 °C αλλά, επιπροσθέτως, ένα δοχείο από κάθε 2 000 θα πρέπει να δοκιμάζεται στη μέγιστη θερμοκρασία.

6.2.6.3.2.1.2 Καμμία διαρροή ή μόνιμη παραμόρφωση ενός δοχείου αερολύτη δεν θα πρέπει να συμβεί, εκτός από ένα πλαστικό δοχείο αερολύτη που μπορεί να παραμορφωθεί υπό την προϋπόθεση ότι δεν έχει απώλεια.

6.2.6.3.2.2 Εναλλακτικές μέθοδοι

Με την έγκριση της αρμόδιας αρχής, μπορούν να χρησιμοποιηθούν εναλλακτικές μέθοδοι που παρέχουν ισοδύναμο επίπεδο ασφάλειας, υπό την προϋπόθεση ότι οι απαιτήσεις των 6.2.6.3.2.2.1, 6.2.6.3.2.2.2 και 6.2.6.3.2.2.3 ικανοποιούνται.

6.2.6.3.2.2.1 Σύστημα ποιότητας

Οι πληρωτές δοχείων αερολύτη και κατασκευαστές εξαρτημάτων πρέπει να έχουν ένα σύστημα ποιότητας. Το σύστημα ποιότητας θα πρέπει να υλοποιεί διαδικασίες ώστε να εξασφαλίζεται ότι τα δοχεία αερολύτη που παρουσιάζουν διαρροή ή είναι παραμορφωμένα απορρίπτονται και δεν διατίθενται προς μεταφορά.

Το σύστημα ποιότητας θα πρέπει να περιλαμβάνει :

- (a) Μια περιγραφή της οργανωτικής δομής και ευθύνες,
- (b) Τη σχετική επιθεώρηση και δοκιμές, τον έλεγχο ποιότητας, την διασφάλιση ποιότητας και τις οδηγίες λειτουργίας διαδικασιών που θα χρησιμοποιηθούν,
- (c) Αρχεία ποιότητας, όπως αναφορές επιθεώρησης, δεδομένα δοκιμών, δεδομένα βαθμονόμησης και πιστοποιητικά,
- (d) Ανασκοπήσεις διαχείρισης ώστε να εξασφαλίζεται η αποτελεσματική λειτουργία του συστήματος ποιότητας,
- (e) Μια διαδικασία για τον έλεγχο των εγγράφων και την αναθεώρησή τους,
- (f) Μέσα για τον έλεγχο των μη-συμμορφούμενων δοχείων αερολύτη,
- (g) Προγράμματα εκπαίδευσης και διαδικασίες προετοιμασίας για το σχετικό προσωπικό,
- (h) Διαδικασίες που να εξασφαλίζουν ότι δεν υπάρχει βλάβη στο τελικό προϊόν.

Μια αρχική λεπτομερής αναφορά και περιοδικές λεπτομερείς αναφορές θα πρέπει να διεξάγονται προς ικανοποίηση της αρμόδιας αρχής. Αυτές οι λεπτομερείς αναφορές θα εξασφαλίζουν ότι το εγκεκριμένο σύστημα είναι και παραμένει ακριβές και αποτελεσματικό. Οι προτεινόμενες αλλαγές στο εγκεκριμένο σύστημα θα πρέπει να κοινοποιούνται εκ των προτέρων στην αρμόδια αρχή.

6.2.6.3.2.2.2 Δοκιμή πίεσης και στεγανότητας των δοχείων αερολύτη πριν την πλήρωση

Κάθε κενό δοχείο αερολύτη θα πρέπει να υπόκειται σε μια πίεση ίση ή μεγαλύτερη από την αναμενόμενη στα πληρωμένα δοχεία αερολυτών στους 55 °C (50 °C εάν η υγρή φάση δεν καταλαμβάνει περισσότερο του 95% της χωρητικότητας του δοχείου αερολύτη στους 50 °C). Αυτή η πίεση δοκιμής θα είναι τουλάχιστον ίση με τα δύο τρίτα της πίεσης σχεδιασμού του δοχείου αερολύτη. Εάν κάποιο δοχείο αερολύτη εμφανίσει παραμόρφωση ή άλλη ατέλεια λόγω διαρροής σε ρυθμό ίσο ή μεγαλύτερο των 3.3×10^{-2} mbar.l.s⁻¹ στην πίεση δοκιμής από το δοχείο πρέπει να απορρίπτεται.

6.2.6.3.2.2.3 Δοκιμή των δοχείων αερολύτη μετά την πλήρωση

Πριν την πλήρωση ο πληρωτής πρέπει να εξασφαλίζει ότι ο εξοπλισμός συγκράτησης είναι κατάλληλα ρυθμισμένος και ότι χρησιμοποιείται το ενδεδειγμένο προωθητικό.

Κάθε γεμάτο δοχείο αερολύτη πρέπει να ζυγίζεται και να υποβάλλεται σε μια δοκιμή στεγανότητας. Η ανίχνευση διαρροής πρέπει να είναι επαρκώς ευαίσθητη ώστε να ανιχνεύει διαρροή με ρυθμό τουλάχιστον 2.0×10^{-3} mbar.l.s⁻¹ στους 20 °C.

Κάθε γεμάτο δοχείο που παρουσιάζει διαρροή, παραμόρφωση ή υπερβολική μάζα πρέπει να απορρίπτεται.

6.2.6.3.3 Με την έγκριση της αρμόδιας αρχής, τα αερολύματα και τα δοχεία μικρής χωρητικότητας, δεν υπόκεινται στις 6.2.6.3.1 και 6.2.6.3.2, εφόσον απαιτείται να είναι αποστειρωμένα, αλλά είναι πιθανό να επηρεαστούν αρνητικά από δοκιμή εμβαπτισμού σε νερό, υπό την προϋπόθεση ότι :

- (a) Περιέχουν ένα μη εύφλεκτο αέριο και είτε
 - (i) περιέχουν άλλες ουσίες οι οποίες αποτελούν συστατικά μέρη φαρμακευτικών προϊόντων για ιατρικούς, κτηνιατρικούς ή παρόμοιους σκοπούς
 - (ii) περιέχουν άλλες ουσίες που χρησιμοποιούνται στη διαδικασία παραγωγής φαρμακευτικών προϊόντων, ή
 - (iii) χρησιμοποιούνται σε ιατρικές, κτηνιατρικές ή παρόμοιες εφαρμογές.
- (b) Ένα ισοδύναμο επίπεδο ασφάλειας επιτυγχάνεται από τη χρήση εναλλακτικών μεθόδων ανίχνευσης διαρροής και μέτρησης της αντοχής της πίεσης που χρησιμοποιείται από τον κατασκευαστή, όπως η ανίχνευση με ήλιο και εμβαπτισμός σε νερό ενός στατιστικού δείγματος τουλάχιστον ενός ανά 2 000 από κάθε σειρά παραγωγής, και
- (c) Για φαρμακευτικά προϊόντα σύμφωνα με τα ανωτέρω (a) (i) και (iii), κατασκευάζονται υπό την εξουσιοδότηση ενός εθνικού οργανισμού υγείας. Εάν απαιτείται από την αρμόδια αρχή, θα ακολουθούνται οι αρχές της Σωστής Πρακτικής της Κατασκευής (Good Manufacturing Practice, GMP) που έχει θεσπίσει ο Παγκόσμιος Οργανισμός Υγείας (World Health Organization, WHO)⁴.

⁴ Δημοσίευση του WHO: "Διασφάλιση ποιότητας φαρμακευτικών προϊόντων. Μια σύννομη οδηγιών και σχετικά άλλα έγγραφα.. Τόμος 2: πρακτικές σωστής κατασκευής και επιθεώρηση".

6.2.6.4 Αναφορά σε πρότυπα

Οι απαιτήσεις αυτής της παραγράφου θεωρείται ότι ικανοποιούνται εάν τηρούνται τα παρακάτω πρότυπα :

- για δοχεία αερολυτών (αριθμ. UN 1950 αερολύτες) : Παράρτημα στην Κοινοτική Οδηγία 75/324/EEC⁵ όπως τροποιήθηκε και ίσχυε κατά την ημερομηνία κατασκευής.
- για αριθμ. UN 2037, μικρά δοχεία που περιέχουν αέριο (φύσιγγες αερίου) περιέχοντα αριθμ. UN 1965, μείγμα αερίων υδρογονανθράκων υγροποιημένο ε.α.ο.: EN 417: 2012 Μη-επαναπληρούμενες μεταλλικές φύσιγγες αερίου για υγροποιημένα αέρια πετρελαίου, με ή χωρίς βαλβίδα, για χρήση με φορητές συσκευές- Κατασκευή, επιθεώρηση, δοκιμή και σήμανση.

⁵ Οδηγία 75/324/ΕΟΚ του Συμβουλίου της 20ής Μαΐου 1975 περί προσεγγίσεως των νομοθεσιών των κρατών μελών των αναφερομένων στις συσκευές αερολυμάτων (αερολύματα), δημοσιευμένη στην Επίσημη Εφημερίδα των Ευρωπαϊκών Κοινοτήτων Αριθμ. L 147 της 9.06.1975.

ΚΕΦΑΛΑΙΟ 6.3

ΑΠΑΙΤΗΣΕΙΣ ΓΙΑ ΤΗΝ ΚΑΤΑΣΚΕΥΗ ΚΑΙ ΤΙΣ ΔΟΚΙΜΕΣ ΣΥΣΚΕΥΑΣΙΩΝ
ΓΙΑ ΜΟΛΥΣΜΑΤΙΚΕΣ ΟΥΣΙΕΣ ΚΑΤΗΓΟΡΙΑΣ Α ΤΗΣ ΚΛΑΣΗΣ 6.2

ΣΗΜΕΙΩΣΗ: Οι απαιτήσεις αυτού του Κεφαλαίου δεν εφαρμόζονται σε συσκευασίες που χρησιμοποιούνται για τη μεταφορά ουσιών της Κλάσης 6.2 σύμφωνα με την οδηγία συσκευασίας P621 του 4.1.4.1.

6.3.1 Γενικά

6.3.1.1 Οι απαιτήσεις του παρόντος Κεφαλαίου έχουν εφαρμογή στις συσκευασίες που προορίζονται για μεταφορά μολυσματικών ουσιών της Κατηγορίας Α.

6.3.2 Απαιτήσεις για συσκευασίες

6.3.2.1 Οι απαιτήσεις για συσκευασίες σε αυτό το τμήμα βασίζονται στις συσκευασίες που χρησιμοποιούνται σήμερα, όπως ορίζονται στο 6.1.4. Προκειμένου να ληφθεί υπόψη η πρόοδος της επιστήμης και της τεχνολογίας, δεν υπάρχει αντίρρηση να γίνεται χρήση συσκευασιών που έχουν προδιαγραφές διαφορετικές εκείνων του παρόντος Κεφαλαίου, υπό τον όρο ότι είναι εξίσου αποτελεσματικές, αποδεκτές στην αρμόδια αρχή και σε θέση να αντέξουν επιτυχώς τις δοκιμές που περιγράφονται στο 6.3.5. Μέθοδοι δοκιμής διαφορετικές από εκείνες που περιγράφονται στην ADR είναι αποδεκτές, υπό τον όρο ότι είναι ισοδύναμες, και αναγνωρίζονται από την αρμόδια αρχή.

6.3.2.2 Οι συσκευασίες πρέπει να κατασκευάζονται και να δοκιμάζονται σύμφωνα με το πρόγραμμα διασφάλισης ποιότητας το οποίο ικανοποιεί την αρμόδια αρχή ώστε κάθε συσκευασία να ικανοποιεί τις απαιτήσεις του παρόντος Κεφαλαίου.

ΣΗΜΕΙΩΣΗ: Το πρότυπο ISO 16106:2006 «Συσκευασίες – Κόλα μεταφοράς για επικίνδυνα εμπορεύματα – Συσκευασίες επικίνδυνων εμπορευμάτων, Εμπορευματοκιβώτια μεσαίας χωρητικότητας για φορτία χύμα (IBCs) και μεγάλες συσκευασίες – Κατευθυντήριες γραμμές για την εφαρμογή του προτύπου ISO 9001» παρέχει μια αποδεκτή καθοδήγηση επί διαδικασιών που μπορούν να ακολουθηθούν.

6.3.2.3 Οι κατασκευαστές και οι διανομείς συσκευασιών θα πρέπει να παρέχουν πληροφορίες σχετικά με τις διαδικασίες που πρέπει να ακολουθηθούν όπως επίσης μια περιγραφή των τύπων και των διαστάσεων των πωμάτων (συμπεριλαμβανομένων των απαιτούμενων παρεμβυσμάτων) και κάθε άλλου απαραίτητου στοιχείου που απαιτείται για να εξασφαλιστεί ότι οι συσκευασίες όπως παραπάνω στη μεταφορά είναι ικανές να ανταπεξέλθουν στους εφαρμοζόμενους ελέγχους απόδοσης του παρόντος Κεφαλαίου.

6.3.3 Κωδικός για υπόδειξη τύπων συσκευασιών

6.3.3.1 Οι κωδικοί για την υπόδειξη τύπων συσκευασιών παρατίθενται στο 6.1.2.7.

6.3.3.2 Τα γράμματα “U” ή “W” μπορούν να έπονται του κωδικού συσκευασίας. Το γράμμα “U” υποδηλώνει μία ειδική συσκευασία που ικανοποιεί τις απαιτήσεις της 6.3.5.1.6. Το γράμμα “W” υποδηλώνει ότι η συσκευασία, αν και του ίδιου τύπου που υποδηλώνεται από τον κωδικό, κατασκευάζεται σύμφωνα με προδιαγραφές διαφορετικές από εκείνες του 6.1.4 αλλά θεωρείται σαν ισοδύναμη με τις απαιτήσεις του 6.3.2.1.

6.3.4 Σήμανση

ΣΗΜΕΙΩΣΗ 1: Η σήμανση επί της συσκευασίας υποδηλώνει ότι αυτή αντιστοιχεί σ' έναν τύπο σχεδιασμού που πέρασε επιτυχώς τις δοκιμές και ότι συμφωνεί με τις απαιτήσεις αυτού του Κεφαλαίου που σχετίζονται με την κατασκευή, αλλά όχι με τη χρήση της συσκευασίας.

ΣΗΜΕΙΩΣΗ 2: Η σήμανση προορίζεται να βοηθήσει τους κατασκευαστές των συσκευασιών, τους επιδιορθωτές, τους χρήστες των συσκευασιών, τους μεταφορείς και τις ρυθμιστικές αρχές.

ΣΗΜΕΙΩΣΗ 3: Η σήμανση δεν παρέχει πάντα πλήρεις λεπτομέρειες για τα επίπεδα ελέγχου κ.λπ., και μπορεί να χρειάζεται για να λαμβάνονται υπόψη ακόμα και αυτές οι περιπτώσεις πρέπει να γίνεται αναφορά σε ένα πιστοποιητικό δοκιμών, σε πρακτικά δοκιμών ή σε ένα μητρώο επιτυχώς ελεγμένων συσκευασιών.

6.3.4.1 Κάθε συσκευασία που προορίζεται για χρήση σύμφωνα με την ADR θα πρέπει να φέρει σημάσεις που να είναι ανθεκτικές, ευανάγνωστες και τοποθετημένες σε μία θέση και σχετικού μεγέθους με τη συσκευασία ώστε να είναι άμεσα ορατές. Για κόλα με μεικτή μάζα μεγαλύτερη από 30 kg, οι σημάσεις ή ένα αντίτυπο αυτών θα πρέπει να εμφανίζονται στο επάνω μέρος ή σε μία πλευρά της συσκευασίας. Τα γράμματα, οι αριθμοί και τα σύμβολα θα πρέπει να έχουν ύψος τουλάχιστον 12 mm, εκτός από τις συσκευασίες των 30 λίτρων ή 30 kg χωρητικότητας ή λιγότερο, όπου θα πρέπει να έχουν ύψος τουλάχιστον 6 mm και τις συσκευασίες των 5 λίτρων ή 5 kg ή λιγότερο οπότε θα πρέπει να είναι κατάλληλου μεγέθους.

6.3.4.2 Μια συσκευασία που ικανοποιεί τις απαιτήσεις αυτού του τμήματος και του 6.3.5 πρέπει να φέρει σήμανση με :

- (a) Το σύμβολο των Ηνωμένων Εθνών για τις συσκευασίες



Αυτό το σύμβολο δεν θα χρησιμοποιείται για άλλο σκοπό εκτός από το να πιστοποιεί ότι μία συσκευασία, μία φορητή δεξαμενή ή ένα MEGC ικανοποιεί τις σχετικές απαιτήσεις των Κεφαλαίων 6.1, 6.2, 6.3, 6.5, 6.6 ή 6.7¹,

- (b) Τον κωδικό που υποδεικνύει τον τύπο της συσκευασίας σύμφωνα με τις απαιτήσεις του 6.1.2,
- (c) Την ένδειξη "ΚΛΑΣΗ 6.2",
- (d) Τα δύο τελευταία ψηφία του έτους κατασκευής της συσκευασίας,
- (e) Την ονομασία του κράτους που ορίζει τη διανομή του σήματος, που υποδεικνύεται από το διακριτικό σήμα για μηχανοκίνητα οχήματα σε διεθνή κυκλοφορία²,
- (f) Την ονομασία του κατασκευαστή ή άλλο χαρακτηριστικό στοιχείο της συσκευασίας όπως προκαθορίζεται από την αρμόδια αρχή,
- (g) Για συσκευασίες που ικανοποιούν τις απαιτήσεις της 6.3.5.1.6, το γράμμα "U", εισηγμένο αμέσως μετά το σήμα που απαιτείται στο (b) παραπάνω.

¹ Αυτό το σύμβολο χρησιμοποιείται επίσης για να πιστοποιήσει ότι τα εύκαμπτα εμπορευματοκιβώτια για φορτία χύμα που είναι πιστοποιημένα για άλλους τρόπους μεταφοράς συμμορφώνεται με τις απαιτήσεις του Κεφαλαίου 6.8 των Κανονισμών Προτύπων του ΟΗΕ.

² Διακριτικό σήμα για μηχανοκίνητα οχήματα σε διεθνή κυκλοφορία που ορίστηκε στη Σύμβαση της Βιέννης για την Οδική Κυκλοφορία (1968).

6.3.4.3 Η σήμανση θα πρέπει να τοποθετείται με τη σειρά που παρουσιάζεται στα (α) έως (g) του 6.3.4.2. Κάθε στοιχείο της σήμανσης που απαιτείται σε αυτές τις υποπαραγράφους πρέπει να διαχωρίζεται ξεκάθαρα, π.χ. με μία πλάγια γραμμή ή ένα διάστημα, ώστε ο εντοπισμός του να είναι εύκολος. Για παραδείγματα, βλ. 6.3.4.4 παρακάτω.

Επιπρόσθετη σήμανση που επιτρέπεται από μια αρμόδια αρχή θα πρέπει να καθιστά τα μέρη του σήματος σωστά προσδιορισμένα αναφορικά με το 6.3.4.1.

6.3.4.4 *Παράδειγμα σήμανσης*



4G/CLASS 6.2/06

S/SP-9989-ERIKSSON

όπως στην 6.3.4.2 (a), (b), (c) και (d)

όπως στην 6.3.4.2 (e) και (f)

6.3.5 *Απαιτήσεις δοκιμών για συσκευασίες*

6.3.5.1 *Εκτέλεση και συχνότητα των δοκιμών*

6.3.5.1.1 Ο τύπος σχεδιασμού κάθε συσκευασίας θα πρέπει να ελέγχεται όπως περιγράφεται στην παράγραφο αυτή σύμφωνα με τις διαδικασίες που έχουν καθοριστεί από την αρμόδια αρχή, επιτρέποντας τη διανομή του σήματος και πρέπει να εγκρίνεται από αυτή την αρμόδια αρχή.

6.3.5.1.2 Πριν μια τέτοια συσκευασία χρησιμοποιηθεί θα πρέπει να εκτελούνται επιτυχώς δοκιμές στον τύπο σχεδιασμού κάθε συσκευασίας. Ένας τύπος σχεδιασμού ορίζεται από το σχέδιο, το μέγεθος, το υλικό και το πάχος, τον τρόπο κατασκευής και συσκευασίας, αλλά μπορεί να περιλαμβάνει διάφορες επιφανειακές επεξεργασίες. Επίσης περιλαμβάνει συσκευασίες που διαφέρουν από τον τύπο σχεδιασμού μόνο στο μικρότερο ύψος σχεδιασμού.

6.3.5.1.3 Οι δοκιμές πρέπει να επαναλαμβάνονται σε δείγματα της παραγωγής σε μεσοδιαστήματα που θα ορισθούν από την αρμόδια αρχή.

6.3.5.1.4 Οι δοκιμές πρέπει να επαναλαμβάνονται επίσης μετά από κάθε τροποποίηση η οποία διαφοροποιεί το σχέδιο, υλικό ή τρόπο κατασκευής της συσκευασίας.

6.3.5.1.5 Η αρμόδια αρχή μπορεί να επιτρέπει το δειγματοληπτικό έλεγχο των συσκευασιών που διαφέρουν μόνο σε δευτερεύοντα σημεία από τον ελεγχόμενο τύπο, π.χ. μικρότερα μεγέθη ή μικρότερη καθαρή μάζα των κύριων δοχείων ή ακόμη και συσκευασίες τέτοιες όπως βαρέλια και κιβώτια που παράγονται με μικρές μειώσεις στην εξωτερική διάσταση(-εις).

6.3.5.1.6 Κύριες συσκευασίες οποιουδήποτε τύπου μπορούν να συναρμολογούνται μέσα σε μια δευτερεύουσα συσκευασία και να μεταφέρονται χωρίς έλεγχο στην άκαμπτη εξωτερική συσκευασία υπό τους παρακάτω όρους :

(a) Η άκαμπτη εξωτερική συσκευασία θα πρέπει να έχει επιτυχώς περάσει τις δοκιμές της πτώσης σύμφωνα με την 6.3.5.2.2 με εύθραυστα κύρια δοχεία (π.χ. γυάλινα),

(b) Η συνολική συνδυασμένη μεικτή μάζα των κύριων δοχείων δεν θα πρέπει να υπερβαίνει το μισό της μεικτής μάζας των κύριων δοχείων που χρησιμοποιούνται για τον έλεγχο πτώσης στο (a) παραπάνω,

(c) Το πάχος του προστατευτικού υλικού μεταξύ των κύριων συσκευασιών και μεταξύ των κύριων συσκευασιών και του εξωτερικού της δευτερεύουσας συσκευασίας δεν θα πρέπει να είναι μικρότερο από το αντίστοιχο πάχος στην αρχικά ελεγχόμενη συσκευασία. Εάν μία μόνη κύρια συσκευασία είχε χρησιμοποιηθεί στον αρχικό έλεγχο, το πάχος του προστατευτικού μεταξύ των κύριων συσκευασιών δεν θα πρέπει να είναι μικρότερο από το πάχος του προστατευτικού μεταξύ του εξωτερικού της

δευτερεύουσας συσκευασίας και του κύριου δοχείου στον αρχικό έλεγχο. Όταν χρησιμοποιούνται είτε λιγότερα είτε μικρότερα κύρια δοχεία (συγκρινόμενα με τα κύρια δοχεία που χρησιμοποιούνται στον έλεγχο πτώσης), θα πρέπει να προστίθεται αρκετό προστατευτικό υλικό απαραίτητο για την κατάληψη των κενών χώρων,

- (d) Η άκαμπτη εξωτερική συσκευασία θα πρέπει να έχει περάσει επιτυχώς τη δοκιμή στοιβάγματος στο 6.1.5.6 όταν είναι κενή. Η συνολική μάζα πανομοιότυπων κόλων πρέπει να βασίζεται στη συνδυασμένη μάζα των συσκευασιών που χρησιμοποιούνται για τον έλεγχο της πτώσης στο (a) παραπάνω,
- (e) Για κύρια δοχεία που περιέχουν υγρά, θα πρέπει να περιβάλλονται πλήρως με μια αρκετή ποσότητα απορροφητικού υλικού για την απορρόφηση όλου του υγρού περιεχομένου των κύριων δοχείων,
- (f) Εάν η άκαμπτη εξωτερική συσκευασία είναι προοριζόμενη να περιέχει κύρια δοχεία για υγρά και δεν είναι στεγανή, ή είναι προοριζόμενη να περιέχει κύρια δοχεία για στερεά και δεν είναι αδιαπέραστη, ένα μέσο συγκράτησης οποιουδήποτε υγρού ή στερεού περιεχομένου στην περίπτωση διαρροής θα πρέπει να υπάρχει στη μορφή στεγανής επένδυσης, πλαστικού σάκου ή άλλου εξίσου αποτελεσματικού μέσου συγκράτησης,
- (g) Επιπλέον των σημάνσεων που περιγράφονται στο 6.3.4.2 από το (a) έως το (f), οι συσκευασίες θα πρέπει να φέρουν σήμανση σύμφωνα με το 6.3.4.2 (g).

6.3.5.1.7 Η αρμόδια αρχή μπορεί οποτεδήποτε να ζητήσει απόδειξη, μέσω δοκιμών σύμφωνα με το τμήμα αυτό, ότι παραγόμενες εν σειρά συσκευασίες ικανοποιούν τις απαιτήσεις των δοκιμών στις οποίες υποβάλλεται ο τύπος σχεδιασμού.

6.3.5.1.8 Υπό τον όρο ότι η ισχύς των αποτελεσμάτων των δοκιμών δεν επηρεάζεται και με την έγκριση της αρμόδιας αρχής, ποικίλες δοκιμές μπορούν να γίνουν επί του ιδίου δείγματος.

6.3.5.2 Προετοιμασία συσκευασιών για δοκιμές

6.3.5.2.1 Τα δείγματα κάθε συσκευασίας θα πρέπει να προετοιμάζονται όπως για τη μεταφορά, εκτός του ότι η ουσία υγρή ή στερεή μολυσματική, θα αντικαθίσταται από νερό, ή, όπου καθορίζονται συνθήκες στους -18°C , από διάλυμα νερού/αντιψυκτικού. Κάθε κύριο δοχείο πρέπει να γεμίζεται τουλάχιστον στο 98% της χωρητικότητάς του.

ΣΗΜΕΙΩΣΗ: Ο όρος "νερό" περιλαμβάνει διάλυμα νερού/αντιψυκτικού με ελάχιστο ειδικό βάρος 0.95 για δοκιμή στους -18°C .

6.3.5.2.2 Δοκιμές και αριθμός απαιτούμενων δειγμάτων

Δοκιμές που απαιτούνται για τους τύπους συσκευασιών

Τύπος συσκευασίας ^a		Απαιτούμενες δοκιμές						
Ακαμπτη εξωτερική συσκευασία	Κύριο δοχείο		Ψεκάσμος νερού 6.3.5.3.6.1	Ψυχρός κλιματισμός 6.3.5.3.6.2	Πτώση 6.3.5.3	Επιπρόσθετη πτώση 6.3.5.3.6.3	Διάτρηση 6.3.5.4	Στοιβάγμα 6.1.5.6
	Πλαστικά	Άλλα	Αριθμός δειγμάτων	Αριθμός δειγμάτων	Αριθμός δειγμάτων	Αριθμός δειγμάτων	Αριθμός δειγμάτων	Αριθμός δειγμάτων
Κιβώτιο ινοσανίδας	X		5	5	10	Απαιτείται για ένα δείγμα όταν η συσκευασία προορίζεται να περιέχει ξηρό πάγο	2	Απαιτείται επί τριών δειγμάτων όταν δοκιμάζουμε μία συσκευασία με σήμανση "U" όπως ορίζεται στην 6.3.5.1.6 για ειδικές διατάξεις
		X	5	0	5		2	
Βαρέλι ινοσανίδας	X		3	3	6		2	
		X	3	0	3		2	
Πλαστικό κιβώτιο	X		0	5	5		2	
		X	0	5	5		2	
Πλαστικό βαρέλι/μπιτόνι	X		0	3	3		2	
		X	0	3	3		2	
Κιβώτια από άλλα υλικά	X		0	5	5		2	
		X	0	0	5		2	
Βαρέλια/μπιτόνια από άλλα υλικά	X		0	3	3	2		
		X	0	0	3	2		

^a Ο "τύπος συσκευασίας" κατηγοριοποιεί τις συσκευασίες, για το σκοπό των δοκιμών, σύμφωνα με το είδος της συσκευασίας και τα χαρακτηριστικά του υλικού της.

ΣΗΜΕΙΩΣΗ 1: Σε περιπτώσεις όπου ένα κύριο δοχείο είναι κατασκευασμένο από δύο τουλάχιστον υλικά, το υλικό που υπόκειται περισσότερο σε ζημιές προσδιορίζει την κατάλληλη δοκιμή.

ΣΗΜΕΙΩΣΗ 2: Το υλικό των δευτερευουσών συσκευασιών δεν λαμβάνεται υπόψη όταν επιλέγουμε τη δοκιμή ή την εξισορρόπηση για τη δοκιμή.

Επεξηγήσεις για τη χρήση του Πίνακα :

Αν η συσκευασία που θα υποβληθεί σε δοκιμή αποτελείται από εξωτερικό κιβώτιο ινοσανίδας με πλαστικό κύριο δοχείο, πέντε δείγματα πρέπει να υποβληθούν στη δοκιμή ψεκάσμου ύδατος (βλ. 6.3.5.3.6.1) πριν από την δοκιμή σε πτώση και άλλα πέντε θα πρέπει να εξισορροπηθούν στους -18 °C (βλ. 6.3.5.3.6.2) πριν από την δοκιμή σε πτώση. Εάν η συσκευασία πρόκειται να περιέχει ξηρό πάγο, τότε ένα επιπλέον δείγμα πρέπει να υποστεί πέντε δοκιμές σε πτώση μετά την εξισορρόπηση σύμφωνα με το 6.3.5.3.6.3.

Οι συσκευασίες που προετοιμάζονται για μεταφορά πρέπει να υποβάλλονται στις δοκιμές του 6.3.5.3 και του 6.3.5.4. Για εξωτερικές συσκευασίες, ο κατάλογος στον Πίνακα σχετίζεται με ινοσανίδες ή παρόμοια υλικά των οποίων η απόδοση μπορεί να επηρεαστεί γρήγορα από την υγρασία, με πλαστικά τα οποία ενδέχεται να σπάσουν σε χαμηλή θερμοκρασία και σε άλλα υλικά όπως μέταλλα των οποίων η απόδοση δεν προσβάλλεται από την υγρασία ή τη θερμοκρασία.

6.3.5.3 Δοκιμή πτώσης

6.3.5.3.1 Τα δείγματα θα πρέπει να υπόκεινται σε ρίψεις ελεύθερης πτώσης από ύψος 9 m. πάνω σε μη-ελαστική, οριζόντια, επίπεδη, συμπαγή και σκληρή επιφάνεια σύμφωνα με την 6.1.5.3.4.

6.3.5.3.2 Όταν τα δείγματα έχουν σχήμα κιβωτίου, θα πρέπει να ρίπτονται πέντε, ένα σε κάθε μία από τις ακόλουθες κατευθύνσεις :

- (a) επίπεδα με τη βάση,
- (b) επίπεδα με την άνω πλευρά,
- (c) επίπεδα με την μακρύτερη πλευρά,
- (d) επίπεδα με την κοντύτερη πλευρά,
- (e) επί μιας γωνίας.

6.3.5.3.3 Εκεί όπου τα δείγματα έχουν τη μορφή βαρελιού, πρέπει να ρίπτονται τρία, ένα σε κάθε μία από τις ακόλουθες κατευθύνσεις:

- (a) διαγωνίως με την πάνω κόγχη, με το κέντρο βάρους ακριβώς πάνω από το σημείο κρούσης,
- (b) διαγωνίως με την κάτω κόγχη,
- (c) επίπεδα με την πλευρά.

6.3.5.3.4 Ενώ το δείγμα πρέπει να απελευθερώνεται προς τον αναφερόμενο προσανατολισμό, γίνεται αποδεκτό ότι για λόγους αεροδυναμικής η κρούση μπορεί να μην πραγματοποιείται με αυτό τον προσανατολισμό.

6.3.5.3.5 Μετά την κατάλληλη σειρά πτώσεων, δεν θα πρέπει να υπάρχει διαρροή από το κύριο δοχείο(-α), το οποίο πρέπει να παραμένει(-ουν) προστατευμένο(-α) από το προστατευτικό/απορροφητικό υλικό στη δευτερεύουσα συσκευασία.

6.3.5.3.6 *Ειδική προετοιμασία του δείγματος δοκιμής για τη δοκιμή πτώσης*

6.3.5.3.6.1 Ινοσανίδα – δοκιμή ψεκασμού νερού

Εξωτερικές συσκευασίες ινοσανίδας: Το δείγμα πρέπει να υπόκειται για τουλάχιστον μία ώρα στη δοκιμή του ψεκασμού ύδατος που προσομοιάζει την έκθεση σε βροχή για περίπου 5 cm ανά ώρα. Κατόπιν πρέπει να υποβάλλεται στη δοκιμασία που περιγράφεται στην 6.3.5.3.1.

6.3.5.3.6.2 Πλαστικά υλικά – Ψυχρός κλιματισμός

Κύρια δοχεία ή εξωτερικές συσκευασίες από πλαστικό: Η θερμοκρασία του δείγματος δοκιμής και τα περιεχόμενά του θα ψύχονται στους -18°C ή χαμηλότερα για τουλάχιστον 24 ώρες και εντός 15 λεπτών από τη μετακίνησή τους από εκείνη την ατμόσφαιρα το δείγμα δοκιμής πρέπει να υπόκειται στη δοκιμασία που περιγράφεται στην 6.3.5.3.1. Στις περιπτώσεις που το δείγμα περιέχει ξηρό πάγο, η περίοδος ψυχρού κλιματισμού πρέπει να μειώνεται στις 4 ώρες.

6.3.5.3.6.3 Συσσκευασίες που προορίζονται να περιέχουν ξηρό πάγο – Επιπρόσθετη δοκιμασία πτώσης

Εκεί όπου οι συσκευασίες προορίζονται να περιέχουν ξηρό πάγο, πρέπει να διενεργείται μία δοκιμή επιπρόσθετα εκείνης που ορίζεται στην 6.3.5.3.1 και, όπου τούτο είναι κατάλληλο, στην 6.3.5.3.6.1 ή 6.3.5.3.6.2. Ένα δείγμα πρέπει να αποθηκεύεται ούτως ώστε όλος ο ξηρός πάγος να εξατμίζεται και κατόπιν το εν λόγω δείγμα πρέπει να υπόκειται σε πτώση σε μία των κατευθύνσεων που περιγράφονται στην 6.3.5.3.2 η οποία πρέπει να έχει τις περισσότερες πιθανότητες να καταλήξει σε ζημιά επί της συσκευασίας.

6.3.5.4 Δοκιμή διάτρησης

6.3.5.4.1 Συσσκευασίες μεικτής μάζας 7 kg ή λιγότερο

Τα δείγματα θα πρέπει να τοποθετούνται σε μία επίπεδη σκληρή επιφάνεια. Μία κυλινδρική χαλύβδινη ράβδος μάζας τουλάχιστον 7 kg και διαμέτρου 38 mm και της οποίας οι ακριανές ακμές κρούσης έχουν ακτίνα όχι μεγαλύτερη από 6 mm (βλέπε Σχήμα 6.3.5.4.2), θα πρέπει να πέφτει σε κάθετη ελεύθερη πτώση από ύψος 1 m, μετρημένο από την άκρη κρούσης έως την επιφάνεια κρούσης του δείγματος. Ένα δείγμα θα πρέπει να τοποθετείται πάνω στη βάση του και ένα δεύτερο δείγμα θα πρέπει να τοποθετείται με προσανατολισμό κάθετο σ' εκείνο που χρησιμοποιήθηκε για το πρώτο. Σε κάθε περίπτωση, η χαλύβδινη ράβδος θα πρέπει να ρίχνεται προς σύγκρουση με το κύριο δοχείο. Μετά από κάθε σύγκρουση, η διεύθυνση στη δευτερεύουσα συσκευασία είναι αποδεκτή, υπό την προϋπόθεση ότι δεν υπάρχει διαρροή από το κύριο δοχείο(-α).

6.3.5.4.2 Συσσκευασίες μεικτής μάζας άνω των 7 kg

Τα δείγματα θα πρέπει να πέφτουν στην άκρη μίας κυλινδρικής χαλύβδινης ράβδου. Η ράβδος θα πρέπει να έχει τοποθετηθεί κάθετα σε μία επίπεδη σκληρή επιφάνεια. Θα πρέπει να έχει διάμετρο 38 mm και οι ακμές του επάνω μέρους ακτίνα όχι μεγαλύτερη από 6 mm (βλέπε Σχήμα 6.3.5.4.2). Η ράβδος θα πρέπει να προεξέχει από την επιφάνεια κατά μία απόσταση τουλάχιστον ίση με εκείνη μεταξύ του κέντρου του κύριου δοχείου(-ων) και της εξωτερικής επιφάνειας της εξωτερικής συσκευασίας με ελάχιστη τιμή τα 200 mm. Ένα δείγμα θα πρέπει να πέφτει με την άνω επιφάνειά του στο χαμηλότερο σημείο σε κάθετη ελεύθερη πτώση από ένα ύψος 1 m, μετρημένο από την κορυφή της χαλύβδινης ράβδου. Ένα δεύτερο δείγμα πρέπει να πέφτει από το ίδιο ύψος με προσανατολισμό κάθετο σ' εκείνον που χρησιμοποιείται για το πρώτο. Σε κάθε περίπτωση, η συσκευασία θα πρέπει να είναι έτσι προσανατολισμένη ώστε η χαλύβδινη ράβδος να μπορούσε να διεισδύσει στο κύριο δοχείο(α). Μετά από κάθε κρούση, η διεύθυνση στη δευτερεύουσα συσκευασία είναι αποδεκτή, υπό την προϋπόθεση ότι δεν υπάρχει διαρροή από το κύριο δοχείο(α).

Σχέδιο 6.3.5.4.2

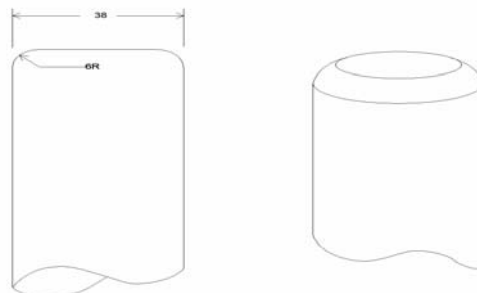

Διαστάσεις σε χιλιοστά

6.3.5.5 Πρακτικό δοκιμών

6.3.5.5.1 Ένα πρακτικό δοκιμών που περιέχει τουλάχιστον τα παρακάτω στοιχεία πρέπει να συντάσσεται και πρέπει να είναι διαθέσιμη στους χρήστες της συσκευασίας :

1. Ονομασία και διεύθυνση των εγκαταστάσεων για τον έλεγχο,
2. Ονομασία και διεύθυνση του αιτούντος (όπου είναι κατάλληλο),
3. Ένα αριθμό μοναδικής ταυτοποίησης του πρακτικού δοκιμών,
4. Ημερομηνία της δοκιμής και του πρακτικού δοκιμών,
5. Κατασκευαστής της συσκευασίας,
6. Περιγραφή του τύπου σχεδιασμού της συσκευασίας (π.χ. διαστάσεις, υλικά, πάματα, πάχος, κ.λπ.), περιλαμβανομένης της μεθόδου κατασκευής (π.χ. καλούπωμα με φύσημα) και η οποία μπορεί να περιλαμβάνει σχέδιο(-α) και/ή φωτογραφία(-ες),
7. Μέγιστη χωρητικότητα,
8. Περιεχόμενα της δοκιμής,
9. Περιγραφές και αποτελέσματα των δοκιμών,
10. Το πρακτικό δοκιμών θα πρέπει να υπογράφεται με το όνομα και τη θέση του υπογράφοντος.

6.3.5.5.2 Το πρακτικό δοκιμών θα πρέπει να περιέχει δηλώσεις ότι η συσκευασία που είναι προετοιμασμένη όπως για μεταφορά, ελέγχθηκε σύμφωνα με τις κατάλληλες απαιτήσεις αυτού του τμήματος και ότι η χρήση άλλων μεθόδων συσκευασίας μπορούν να το καταστήσουν μη-ισχύον. Ένα αντίγραφο του πρακτικού δοκιμών θα πρέπει να είναι διαθέσιμο στην αρμόδια αρχή.

ΚΕΦΑΛΑΙΟ 6.4

ΑΠΑΙΤΗΣΕΙΣ ΓΙΑ ΤΗΝ ΚΑΤΑΣΚΕΥΗ, ΔΟΚΙΜΕΣ ΚΑΙ ΕΓΚΡΙΣΗ
ΚΟΛΩΝ ΚΑΙ ΥΛΙΚΩΝ ΤΗΣ ΚΛΑΣΗΣ 7

6.4.1 (Δεσμευμένο)

6.4.2 Γενικές απαιτήσεις

- 6.4.2.1 Το κόλο θα πρέπει να είναι έτσι σχεδιασμένο σε σχέση με την μάζα, τον όγκο και το σχήμα του ώστε να μπορεί να μεταφερθεί εύκολα και με ασφάλεια. Επιπλέον, το κόλο θα πρέπει να είναι έτσι σχεδιασμένο ώστε να μπορεί να ασφαλίζεται κατάλληλα μέσα ή πάνω στο όχημα κατά τη μεταφορά.
- 6.4.2.2 Ο σχεδιασμός θα πρέπει να είναι τέτοιος ώστε κανένα σημείο στήριξης πάνω στο κόλο για την ανύψωσή του να μην αστοχήσει όταν χρησιμοποιηθεί με τον προοριζόμενο τρόπο και ώστε, ακόμα και αν συμβεί αστοχία των εξαρτημάτων, το κόλο να συνεχίζει να ικανοποιεί τις άλλες απαιτήσεις αυτού του Παραρτήματος. Ο σχεδιασμός πρέπει να λαμβάνει υπόψη κατάλληλους συντελεστές ασφαλείας για να καλύψει ανύψωση με αρπάγη.
- 6.4.2.3 Τα εξαρτήματα και οποιαδήποτε άλλα χαρακτηριστικά στην εξωτερική επιφάνεια του κόλου που θα μπορούσαν να χρησιμοποιηθούν για να το ανυψώσουν θα πρέπει να σχεδιάζονται είτε να υποστηρίζουν την μάζα του σύμφωνα με τις απαιτήσεις του 6.4.2.2 ή θα πρέπει να είναι αποσπώμενα ή αλλιώς θα καθίστανται ανίκανα για χρήση κατά τη διάρκεια της μεταφοράς.
- 6.4.2.4 Όσο είναι εφικτό, η συσκευασία θα πρέπει να είναι έτσι σχεδιασμένη και τελειωμένη ώστε οι εξωτερικές επιφάνειες να είναι ελεύθερες από χαρακτηριστικά που προεξέχουν και να μπορούν εύκολα να απολυμανθούν.
- 6.4.2.5 Όσο είναι εφικτό, το εξωτερικό στρώμα του κόλου θα πρέπει να είναι έτσι σχεδιασμένο ώστε να εμποδίζει τη συλλογή και τη συγκράτηση του νερού.
- 6.4.2.6 Οποιαδήποτε χαρακτηριστικά προστίθενται στο κόλο κατά το χρόνο της μεταφοράς τα οποία δεν αποτελεί αναπόσπαστο μέρος του κόλου δεν θα πρέπει να μειώνουν την ασφάλειά του.
- 6.4.2.7 Το κόλο θα πρέπει να είναι ικανό να αντέχει τις επιδράσεις κάθε επιτάχυνσης, δόνησης ή συντονισμού λόγω κραδασμών υπό κανονικές συνθήκες μεταφοράς χωρίς καμία επιδείνωση στην αποτελεσματικότητα των συσκευών κλεισίματος στα διάφορα δοχεία ή στην ακεραιότητα του κόλου στο σύνολό του. Ειδικότερα, περικόχλια, κοχλίες και άλλες συσκευές ασφαλείας θα πρέπει να είναι έτσι σχεδιασμένες ώστε να τις εμποδίζουν από το να χαλαρώνουν ή να απελευθερώνονται ακούσια, ακόμα και μετά από επαναλαμβανόμενη χρήση.
- 6.4.2.8 Τα υλικά της συσκευασίας και τα όποια συστατικά ή δομές θα πρέπει να είναι φυσικώς και χημικώς συμβατά μεταξύ τους και με τα ραδιενεργά περιεχόμενα. Υπόψη θα λαμβάνεται η συμπεριφορά τους υπό ακτινοβολία.
- 6.4.2.9 Όλες οι βαλβίδες μέσα από τις οποίες ραδιενεργό περιεχόμενο θα μπορούσε να διαφύγει θα πρέπει να προστατεύονται έναντι μη-εξουσιοδοτημένης λειτουργίας.
- 6.4.2.10 Ο σχεδιασμός του κόλου θα πρέπει να λαμβάνει υπόψη θερμοκρασίες περιβάλλοντος και πιέσεις που είναι πιθανό να συμβούν σε συνήθεις συνθήκες μεταφοράς.

- 6.4.2.11 Για ραδιενεργό υλικό που έχει άλλες επικίνδυνες ιδιότητες ο σχεδιασμός του κόλου θα πρέπει να λαμβάνει υπόψη αυτές τις ιδιότητες, βλέπε 2.1.3.5.3 και 4.1.9.1.5.
- 6.4.2.12 Οι κατασκευαστές και οι υπόλοιποι διανεμητές των συσκευασιών πρέπει να παρέχουν πληροφορίες για τις ακολουθούμενες διαδικασίες όπως επίσης και μια περιγραφή για τους τύπους και τις διαστάσεις των κλεισιμάτων (συμπεριλαμβανομένων και των απαιτούμενων στεγανοποιητικών παρεμβυσμάτων) και κάθε άλλο στοιχείο που είναι απαραίτητο ώστε να εξασφαλίζεται ότι τα κόλα, όπως παρουσιάζονται στο εμπόριο, μπορούν να ξεπερνούν με επιτυχία τις δοκιμές επιδόσεων εφαρμοζόμενες στο παρόν κεφάλαιο.
- 6.4.3** *(Δεσμευμένο)*
- 6.4.4** **Απαιτήσεις για εξαιρούμενα κόλα**
- Ένα εξαιρούμενο κόλο θα πρέπει να είναι σχεδιασμένο ώστε να ικανοποιεί τις απαιτήσεις που καθορίζονται στο 6.4.2.
- 6.4.5** **Απαιτήσεις για Βιομηχανικά κόλα**
- 6.4.5.1 Βιομηχανικά κόλα Τύπου IP-1, IP-2, και IP-3 πρέπει να ικανοποιούν τις απαιτήσεις που ορίζονται στα 6.4.2 και 6.4.7.2.
- 6.4.5.2 Ένα Βιομηχανικό κόλο Τύπου IP-2, πρέπει, εφόσον έχει υποβληθεί τις δοκιμές που ορίζονται στα 6.4.15.4 και 6.4.15.5, να εμποδίζει :
- (a) Απώλεια ή διασπορά του ραδιενεργού περιεχομένου, και
 - (b) Αύξηση μεγαλύτερη του 20% της μέγιστης έντασης της ακτινοβολίας σε οποιαδήποτε εξωτερική επιφάνεια του κόλου.
- 6.4.5.3 Ένα Βιομηχανικό κόλο Τύπου IP-3 θα πρέπει να ικανοποιεί όλες τις απαιτήσεις που ορίζονται στα 6.4.7.2 έως 6.4.7.15.
- 6.4.5.4** **Εναλλακτικές απαιτήσεις για Βιομηχανικά κόλα των Τύπων IP-2 και IP-3**
- 6.4.5.4.1 Τα κόλα μπορούν να χρησιμοποιηθούν ως κόλα του Τύπου IP-2, με την προϋπόθεση ότι :
- (a) Ικανοποιούν τις απαιτήσεις του 6.4.5.1,
 - (b) Είναι σχεδιασμένα να ικανοποιούν τις απαιτήσεις του Κεφαλαίου 6.1 για τις ομάδες συσκευασίας I ή II, και
 - (c) Εφόσον έχουν υποβληθεί στις δοκιμές που απαιτούνται στο Κεφάλαιο 6.1 για τις ομάδες συσκευασίας I ή II, εμποδίζουν :
 - (i) Την απώλεια ή διασπορά του ραδιενεργού περιεχομένου, και
 - (ii) Μια αύξηση μεγαλύτερη του 20% της μέγιστης έντασης της ακτινοβολίας σε οποιαδήποτε εξωτερική επιφάνεια του κόλου.
- 6.4.5.4.2 Φορητές δεξαμενές μπορούν επίσης να χρησιμοποιούνται σαν κόλα Τύπου IP-2 ή IP-3, με την προϋπόθεση ότι :
- (a) Ικανοποιούν τις απαιτήσεις του 6.4.5.1,

- (b) Είναι σχεδιασμένες να ικανοποιούν τις απαιτήσεις που περιγράφονται στο Κεφάλαιο 6.7 και είναι ικανές να αντέχουν μια πίεση ελέγχου 265 kPa, και
- (c) Είναι σχεδιασμένες έτσι ώστε πρόσθετη προστασία που παρέχεται πρέπει να είναι ικανή να αντέχει τις στατικές και δυναμικές καταπονήσεις που προκαλούνται από το χειρισμό και τις συνήθεις συνθήκες μεταφοράς και να εμποδίζουν την αύξηση μεγαλύτερη από 20% του επιπέδου της ακτινοβολίας σε οποιαδήποτε εξωτερική επιφάνεια των φορητών δεξαμενών.
- 6.4.5.4.3 Οι δεξαμενές, διαφορετικές από τις φορητές δεξαμενές μπορούν επίσης να χρησιμοποιηθούν σαν κόλα Τύπου IP-2 ή IP-3 για τη μεταφορά ουσιών LSA-I και LSA-II σε υγρή ή αέρια μορφή όπως περιγράφεται στον Πίνακα 4.1.9.2.4, με την προϋπόθεση ότι :
- (a) Συμμορφώνονται με τις απαιτήσεις του 6.4.5.1,
- (b) Είναι σχεδιασμένες να ικανοποιούν τις απαιτήσεις που περιγράφονται στο Κεφάλαιο 6.8, και
- (c) Είναι σχεδιασμένες έτσι ώστε οποιαδήποτε επιπρόσθετη επικάλυψη παρέχεται να μπορεί να αντέχει τις στατικές και δυναμικές καταπονήσεις που προκύπτουν από το χειρισμό και τις συνήθεις συνθήκες μεταφοράς και να αποτρέπει μια αύξηση μεγαλύτερη από 20% αύξηση του μέγιστου επιπέδου ακτινοβολίας επί οιασδήποτε εξωτερικής επιφανείας των δεξαμενών.
- 6.4.5.4.4 Εμπορευματοκιβώτια με τα χαρακτηριστικά μόνιμου κλεισίματος μπορούν επίσης να χρησιμοποιηθούν σαν κόλα Τύπων IP-2 ή IP-3, με την προϋπόθεση ότι :
- (a) Το ραδιενεργό περιεχόμενο είναι κατασκευασμένο μόνο από στερεά υλικά,
- (b) Ικανοποιούν τις απαιτήσεις του 6.4.5.1, και
- (c) Είναι σχεδιασμένα να συμφωνούν με το ISO 1496-1:1990: "Σειρά 1 Εμπορευματοκιβώτια – Προδιαγραφές και Έλεγχοι - Μέρος 1: Εμπορευματοκιβώτια Γενικού Φορτίου" και τις μεταγενέστερες τροποποιήσεις 1:1993, 2:1998, 3:2005, 4:2006 και 5:2006, πλην των διαστάσεων και διαβαθμίσεων. Θα πρέπει να είναι έτσι σχεδιασμένα ώστε εάν ήταν υποκείμενο στις δοκιμές που περιγράφονται σε αυτό το έγγραφο και στις επιταχύνσεις που συμβαίνουν κατά τη διάρκεια συνήθων συνθηκών μεταφοράς να εμπόδιζαν :
- (i) την απώλεια ή διασπορά του ραδιενεργού περιεχομένου, και
- (ii) μια αύξηση μεγαλύτερη του 20% της μέγιστης έντασης της ακτινοβολίας σε οποιαδήποτε εξωτερική επιφάνεια του εμπορευματοκιβωτίου.
- 6.4.5.4.5 Μεταλλικά εμπορευματοκιβώτια μεσαίας χωρητικότητας για μεταφορά χύμα μπορούν επίσης να χρησιμοποιηθούν σαν κόλα Τύπου IP-2 ή IP-3 με την προϋπόθεση ότι :
- (a) Ικανοποιούν τις απαιτήσεις του 6.4.5.1, και
- (b) Είναι σχεδιασμένα να ικανοποιούν τις απαιτήσεις που περιγράφονται στο Κεφάλαιο 6.5 για ομάδες συσκευασίας I ή II, και εάν ήταν υποκείμενα στις δοκιμές που περιγράφονται σε αυτό το Κεφάλαιο, αλλά με δοκιμή πτώσης στην πλέον καταστροφική κατεύθυνση, να απέτρεπαν :
- (i) την απώλεια ή διασπορά του ραδιενεργού περιεχομένου, και

- (ii) μια αύξηση μεγαλύτερη του 20% της μέγιστης έντασης της ακτινοβολίας σε οποιαδήποτε εξωτερική επιφάνεια του εμπορευματοκιβωτίου (IBC).

6.4.6 Απαιτήσεις για κόλα που περιέχουν εξαφθοριούχο ουράνιο

6.4.6.1 Τα κόλα που έχουν σχεδιαστεί για να περιέχουν εξαφθοριούχο ουράνιο ικανοποιούν τις απαιτήσεις που περιγράφονται σε άλλα μέρη της ADR και οι οποίες αναφέρονται στις ραδιενεργές ιδιότητες και τις ιδιότητες σχάσης του υλικού. Εκτός όπως επιτρέπεται στο σημείο 6.4.6.4, το εξαφθοριούχο ουράνιο σε ποσότητες 0.1 kg ή μεγαλύτερες, θα πρέπει επίσης να συσκευάζεται και να μεταφέρεται σύμφωνα με τις διατάξεις του ISO 7195:2005 "Πυρηνική Ενέργεια - Συσκευασία για μεταφορά του εξαφθοριούχου ουρανίου (UF₆)", και με τις απαιτήσεις των 6.4.6.2 και 6.4.6.3.

6.4.6.2 Κάθε κόλο σχεδιασμένο να περιέχει 0.1 kg ή περισσότερο εξαφθοριούχου ουρανίου θα πρέπει να είναι σχεδιασμένο έτσι ώστε να ικανοποιεί τις παρακάτω απαιτήσεις :

- (a) Να αντέχει χωρίς διαρροή και χωρίς μη αποδεκτή καταπόνηση, όπως καθορίζεται στο ISO 7195:2005, τον έλεγχο αντοχής όπως καθορίζεται στο 6.4.21.5,
- (b) Να αντέχει χωρίς απώλεια ή διασπορά του εξαφθοριούχου ουρανίου στον έλεγχο ελεύθερης πτώσης που καθορίζεται στο 6.4.15.4, και
- (c) Να αντέχει χωρίς θραύση του συστήματος συγκράτησης τον θερμικό έλεγχο που καθορίζεται στο 6.4.17.3.

6.4.6.3 Κόλα σχεδιασμένα να περιέχουν 0.1 kg ή περισσότερο εξαφθοριούχου ουρανίου δεν θα πρέπει να είναι εφοδιασμένα με συσκευές εκτόνωσης πίεσης.

6.4.6.4 Υποκείμενα στην έγκριση της αρμόδιας αρχής, κόλα σχεδιασμένα να περιέχουν 0.1 kg ή περισσότερο εξαφθοριούχου ουρανίου μπορούν να μεταφέρονται εάν :

- (a) Τα κόλα είναι σχεδιασμένα με βάση τις απαιτήσεις διεθνών ή εθνικών προτύπων διαφορετικές από αυτές του ISO 7195:2005 εφόσον διατηρείται ισοδύναμο επίπεδο ασφάλειας,
- (b) Τα κόλα είναι σχεδιασμένα να αντέχουν χωρίς διαρροή και χωρίς μη αποδεκτή καταπόνηση σε μια πίεση ελέγχου μικρότερη των 2.76 MPa όπως καθορίζεται στο 6.4.21.5, ή
- (c) Για κόλα σχεδιασμένα να περιέχουν 9 000 kg ή περισσότερου εξαφθοριούχου ουρανίου, τα κόλα δεν ικανοποιούν την απαίτηση της 6.4.6.2 (c).

Σε κάθε άλλη περίπτωση ικανοποιούνται οι απαιτήσεις που καθορίζονται στα 6.4.6.1 ως 6.4.6.3.

6.4.7 Απαιτήσεις για κόλα Τύπου Α

6.4.7.1 Κόλα Τύπου Α θα πρέπει να σχεδιάζονται να ικανοποιούν τις γενικές απαιτήσεις του 6.4.2 και του 6.4.7.2 έως 6.4.7.17.

6.4.7.2 Η μικρότερη συνολικά εξωτερική διάσταση του κόλου δεν θα πρέπει να είναι μικρότερη από 10 cm.

- 6.4.7.3 Το εξωτερικό του κόλου πρέπει να έχει ενσωματωμένο ένα χαρακτηριστικό τέτοιο, όπως για παράδειγμα μια σφραγίδα, που θα είναι όχι άμεσα θραύσιμο και που, όταν είναι άθικτο, θα αποτελεί ένδειξη ότι το κόλο δεν έχει ανοιχτεί.
- 6.4.7.4 Οποιαδήποτε εξαρτήματα για στερέωση πάνω στο κόλο πρέπει να είναι έτσι σχεδιασμένα ώστε, υπό κανονικές συνθήκες μεταφοράς και συνθήκες ατυχήματος, οι δυνάμεις σε αυτά τα εξαρτήματα να μη μειώνουν την ικανότητα του κόλου να ικανοποιεί τις απαιτήσεις της ADR.
- 6.4.7.5 Ο σχεδιασμός του κόλου πρέπει να λαμβάνει υπόψη για τα εξαρτήματα της συσκευασίας μιας διακύμανσης της θερμοκρασίας από $-40\text{ }^{\circ}\text{C}$ έως $+70\text{ }^{\circ}\text{C}$. Προσοχή πρέπει να δίνεται στις θερμοκρασίες ψύξης για υγρά και στην πιθανή αποικοδόμηση των υλικών συσκευασίας μέσα στο δεδομένο εύρος θερμοκρασίας.
- 6.4.7.6 Οι τεχνικές σχεδιασμού και κατασκευής πρέπει να είναι σύμφωνες με εθνικά και διεθνή πρότυπα ή με άλλες απαιτήσεις αποδεκτές από την αρμόδια αρχή.
- 6.4.7.7 Ο σχεδιασμός πρέπει να περιλαμβάνει ένα σύστημα συγκράτησης ερμητικά κλειστό με ασφαλή συσκευή δεσίματος που δεν μπορεί να ανοιχτεί ακούσια ή από την πίεση που μπορεί να αναπτυχθεί μέσα στο κόλο.
- 6.4.7.8 Ειδικής μορφής ραδιενεργό υλικό μπορεί να θεωρηθεί ως συστατικό του συστήματος συγκράτησης.
- 6.4.7.9 Εάν το σύστημα συγκράτησης αποτελεί μια ξεχωριστή μονάδα του κόλου, πρέπει να είναι ικανό να είναι ασφαλώς κλεισμένο με ασφαλή συσκευή δεσίματος η οποία είναι ανεξάρτητη από οποιοδήποτε άλλο μέρος της συσκευασίας.
- 6.4.7.10 Ο σχεδιασμός οποιουδήποτε συστατικού του συστήματος συγκράτησης πρέπει να λαμβάνει υπόψη, όπου εφαρμόζεται, τη ραδιολυτική αποικοδόμηση των υγρών και άλλων ευαίσθητων υλικών και τη δημιουργία αερίων από χημική αντίδραση και ραδιόλυση.
- 6.4.7.11 Το σύστημα συγκράτησης πρέπει να διατηρεί το ραδιενεργό του περιεχόμενο στη περίπτωση μείωσης της πίεσης περιβάλλοντος σε 60 kPa.
- 6.4.7.12 Όλες οι βαλβίδες, εκτός από τις βαλβίδες εκτόνωσης πίεσης, πρέπει να είναι εφοδιασμένες με ένα περίβλημα το οποίο θα συγκρατήσει οποιαδήποτε διαρροή από τη βαλβίδα.
- 6.4.7.13 Η προστασία ακτινοβολίας, που περικλύει ένα στοιχείο του κόλου καθορισμένο ως μέρος του συστήματος συγκράτησης, πρέπει να είναι έτσι σχεδιασμένη ώστε να εμποδίζει την ακούσια απελευθέρωση αυτού του συστατικού. Όπου η προστασία ακτινοβολίας και το στοιχείο αυτό δημιουργούν μια ξεχωριστή μονάδα, η προστασία ακτινοβολίας πρέπει να είναι ικανή να κλείνει με ασφάλεια με συσκευή δεσίματος που είναι ανεξάρτητη από οποιοδήποτε άλλο μέρος της συσκευασίας.
- 6.4.7.14 Ένα κόλο πρέπει να είναι έτσι σχεδιασμένο ώστε αν ήταν υποκείμενο στις δοκιμές που καθορίζονται στο 6.4.15, να εμποδίζει :
- (a) Την απώλεια ή την διασπορά του ραδιενεργού περιεχομένου, και
 - (b) Την αύξηση μεγαλύτερη του 20% της μέγιστης έντασης της ακτινοβολίας σε οποιαδήποτε εξωτερική επιφάνεια του κόλου.
- 6.4.7.15 Ο σχεδιασμός ενός κόλου προοριζόμενου για υγρό ραδιενεργό υλικό θα πρέπει να προβλέπει ένα κενό που να αντέχει μεταβολές στη θερμοκρασία του περιεχομένου, δυναμικές επιδράσεις και δυνάμεις πλήρωσης.

Κόλα Τύπου Α για να περιέχουν υγρά

- 6.4.7.16 Ένα κόλο Τύπου Α σχεδιασμένο να περιέχει υγρά ραδιενεργά υλικά θα πρέπει, επιπλέον :
- (a) Εφόσον το κόλο υποβληθεί στις δοκιμές που καθορίζονται στο 6.4.16, να ικανοποιεί τους όρους που καθορίζονται στο 6.4.7.14 (a), και
 - (b) Είτε
 - (i) να είναι εφοδιασμένο με αρκετό απορροφητικό υλικό να απορροφήσει το διπλάσιο όγκο του περιεχομένου υγρού. Τέτοιο απορροφητικό υλικό θα πρέπει να τοποθετείται κατάλληλα έτσι ώστε να έρχεται σε επαφή με το υγρό σε περίπτωση διαρροής, ή
 - (ii) να είναι εφοδιασμένο με ένα σύστημα συγκράτησης αποτελούμενο από κύρια εσωτερικά και δευτερεύοντα εξωτερικά συστατικά συγκράτησης, σχεδιασμένα να εσωκλείουν πλήρως τα περιεχόμενα υγρά και να διασφαλίζουν τη συγκράτησή τους, μέσα στα δευτερεύοντα εξωτερικά συστατικά συγκράτησης, ακόμα και εάν το κύρια εσωτερικά συστατικά παρουσιάσουν διαρροή.

Κόλα Τύπου Α για να περιέχουν αέριο

- 6.4.7.17 Ένα κόλο σχεδιασμένο για αέρια θα πρέπει να εμποδίζει την απώλεια ή διασπορά του περιεχομένου ραδιενεργού εάν το κόλο ήταν υποκειμένο στις δοκιμές που καθορίζονται στο 6.4.16. Ένα κόλο Τύπου Α σχεδιασμένο για να περιέχει τρίτιο ή ευγενή αέρια θα πρέπει να εξαιρεθεί από αυτή την απαίτηση.

6.4.8 Απαιτήσεις για κόλα Τύπου Β(U)

- 6.4.8.1 Κόλα Τύπου Β(U) θα πρέπει να σχεδιάζονται να ικανοποιούν τις απαιτήσεις στο 6.4.2, και από 6.4.7.2 έως 6.4.7.15, εκτός του 6.4.7.14 (a), και, επιπλέον, τις απαιτήσεις του 6.4.8.2 έως 6.4.8.15.

- 6.4.8.2 Ένα κόλο θα πρέπει να είναι έτσι σχεδιασμένο ώστε, υπό συνθήκες περιβάλλοντος που καθορίζονται στα 6.4.8.5 και 6.4.8.6, η θερμότητα που δημιουργείται μέσα στο κόλο από το περιεχόμενο ραδιενεργό δεν θα πρέπει, υπό κανονικές συνθήκες μεταφοράς, όπως αποδεικνύεται από τους ελέγχους στο 6.4.15, να επηρεάζει δυσμενώς το κόλο κατά τέτοιο τρόπο ώστε αυτό να αδυνατεί να ικανοποιήσει τις εφαρμόσιμες απαιτήσεις για συγκράτηση και προστασία αν αφηθεί αφύλακτο για μια περίοδο μιας εβδομάδας. Ιδιαίτερη προσοχή πρέπει να δοθεί στις επιδράσεις της θερμότητας, οι οποίες μπορούν :

- (a) Να αλλάξουν τη διεύθυνση, τη γεωμετρική μορφή ή τη φυσική κατάσταση του περιεχομένου ραδιενεργού ή, εάν το ραδιενεργό υλικό είναι κλεισμένο σε μεταλλικό περίβλημα ή άλλο δοχείο (για παράδειγμα, το περίβλημα των στοιχείων καυσίμου, να προκαλέσουν την παραμόρφωση ή την τήξη του μεταλλικού περιβλήματος του δοχείου ή του ραδιενεργού υλικού, ή
- (b) Να μειώσουν την ικανότητα της συσκευασίας μέσω διαφορικής θερμικής διαστολής ή ρηγματώσης ή τήξης του υλικού προστασίας από την ακτινοβολία, ή
- (c) Σε συνδυασμό με υγρασία, να επιταχύνουν τη διάβρωση.

- 6.4.8.3 Ένα κόλο θα πρέπει να είναι έτσι σχεδιασμένο ώστε, σε θερμοκρασία περιβάλλοντος που καθορίζεται στο 6.4.8.5 και με απουσία μόνωσης, η θερμοκρασία των προσιτών επιφανειών του κόλου να μην υπερβαίνει τους 50 °C, εκτός εάν το κόλο μεταφέρεται υπό αποκλειστική χρήση.

- 6.4.8.4 Η μέγιστη θερμοκρασία οποιασδήποτε άμεσα προσιτής επιφάνειας κατά τη μεταφορά ενός κόλου υπό αποκλειστική χρήση δεν θα πρέπει να υπερβαίνει τους 85 °C ελλείψει ηλιακής ακτινοβολίας σε συνθήκες περιβάλλοντος που καθορίζονται στο 6.4.8.5. Μπορεί να λαμβάνονται υπόψη φραγμοί ή παραπετάσματα που προορίζονται να παρέχουν προστασία στους ανθρώπους, χωρίς την ανάγκη οι φραγμοί ή τα παραπετάσματα να υπόκεινται σε οποιοδήποτε έλεγχο.
- 6.4.8.5 Η θερμοκρασία περιβάλλοντος πρέπει να θεωρείται ότι είναι 38 °C.
- 6.4.8.6 Οι συνθήκες έκθεσης στον ήλιο θα πρέπει να θεωρούνται ότι είναι όπως καθορίζονται στον Πίνακα 6.4.8.6.

Πίνακας 6.4.8.6: Στοιχεία ηλιακής ακτινοβολίας

Περίπτωση	Μορφή και θέση της επιφάνειας	Έκθεση στην ηλιακή ακτινοβολία για δώδεκα ώρες ανά ημέρα (W/m ²)
1	Επίπεδες επιφάνειες που μεταφέρονται οριζόντια-προσανατολισμός προς τα κάτω	0
2	Επίπεδες επιφάνειες που μεταφέρονται οριζόντια-προσανατολισμός προς τα επάνω	800
3	Επίπεδες επιφάνειες που μεταφέρονται κάθετα	200 ^a
4	Άλλες επιφάνειες με προσανατολισμό προς τα κάτω (μη οριζόντιες)	200 ^a
5	Όλες οι άλλες επιφάνειες	400 ^a

^a *Εναλλακτικά, μια ημιτονοειδής συνάρτηση μπορεί να χρησιμοποιείται, με συντελεστή απορρόφησης και αγνοώντας τις επιδράσεις πιθανής αντανάκλασης από γειτονικά αντικείμενα.*

- 6.4.8.7 Ένα κόλο που περιλαμβάνει θερμική προστασία για το σκοπό της ικανοποίησης των απαιτήσεων του θερμικού ελέγχου που καθορίζεται στο 6.4.17.3 θα πρέπει να είναι έτσι σχεδιασμένο ώστε τέτοια προστασία να παραμένει αποτελεσματική εάν το κόλο υπόκειται στους ελέγχους που καθορίζονται στα 6.4.15 και 6.4.17.2 (a) και (b) ή 6.4.17.2 (b) και (c), ανάλογα την περίπτωση. Οποιαδήποτε τέτοια προστασία στο εξωτερικό του κόλου δεν θα πρέπει να καθίσταται αναποτελεσματική λόγω σχισίματος, κοψίματος, ολίσθησης, απόξεσης ή κακού χειρισμού.
- 6.4.8.8 Ένα κόλο θα πρέπει να είναι έτσι σχεδιασμένο ώστε, εάν ήταν υποκείμενο :
- (a) Στις δοκιμές που καθορίζονται στο 6.4.15, θα περιόριζε την απώλεια ραδιενεργού περιεχομένου σε όχι περισσότερο από 10⁻⁶ A₂ ανά ώρα, και
 - (b) Στις δοκιμές που καθορίζονται στα 6.4.17.1, 6.4.17.2 (b), 6.4.17.3, και 6.4.17.4 και στους ελέγχους στην παράγραφο
 - (i) 6.4.17.2 (c), όταν το κόλο έχει μάζα όχι μεγαλύτερη από 500 kg, μια συνολική πυκνότητα όχι μεγαλύτερη από 1000 kg/m³ βασισμένη στις εξωτερικές διαστάσεις, και ραδιενεργό περιεχόμενο μεγαλύτερο από 1000 A₂ όχι ως ειδική μορφή ραδιενεργού υλικού, ή

(ii) 6.4.17.2 (a), για όλα τα άλλα κόλα,

θα ικανοποιούσε τις παρακάτω απαιτήσεις :

- αν έχει επαρκή προστασία για να εξασφαλίσει ότι το επίπεδο ακτινοβολίας στο 1 m από την επιφάνεια του κόλου δεν υπερβαίνει τα 10 mSv/h με το μέγιστο ραδιενεργό περιεχόμενο για το οποίο το κόλο είναι σχεδιασμένο να περιέχει, και
- αν περιορίζει την αθροιστική απώλεια του ραδιενεργού περιεχομένου σε μια περίοδο μιας εβδομάδας σε όχι περισσότερο από 10 A₂ για κρυπτό-85 και όχι περισσότερο από A₂ για όλα τα άλλα ραδιονουκλεΐδια.

Όπου βρίσκονται μείγματα διαφορετικών ραδιονουκλεϊδίων, θα πρέπει να εφαρμόζονται οι διατάξεις των 2.2.7.2.2.4 έως 2.2.7.2.2.6 εκτός για το κρυπτό-85 για το οποίο μπορεί να χρησιμοποιείται μια δραστική, πραγματική τιμή A₂(i) ίση με 10 A₂. Για την περίπτωση (a) παραπάνω, η εκτίμηση πρέπει να λαμβάνει υπόψη τα όρια εξωτερικής μόλυνσης της 4.1.9.1.2.

- 6.4.8.9 Ένα κόλο για ραδιενεργό περιεχόμενο με δραστικότητα μεγαλύτερη από 10⁵ A₂ θα πρέπει να είναι έτσι σχεδιασμένο ώστε εάν ήταν υποκείμενο στον εντατικό έλεγχο εμβάπτισης στο νερό που καθορίζεται στο 6.4.18, δεν θα υπήρχε ρήξη του συστήματος συγκράτησης.
- 6.4.8.10 Η συμμόρφωση με τα επιτρεπόμενα όρια απελευθέρωσης της δραστικότητας δεν πρέπει να εξαρτάται ούτε από φίλτρα ούτε από ένα σύστημα μηχανικής ψύξης.
- 6.4.8.11 Ένα κόλο δεν θα πρέπει να περιλαμβάνει σύστημα εκτόνωσης της πίεσης από το σύστημα συγκράτησης το οποίο θα επέτρεπε την απελευθέρωση ραδιενεργού υλικού στο περιβάλλον υπό τις συνθήκες των ελέγχων που καθορίζονται στα 6.4.15 και 6.4.17.
- 6.4.8.12 Ένα κόλο πρέπει να είναι έτσι σχεδιασμένο ώστε αν βρίσκονταν στη μέγιστη κανονική πίεση λειτουργίας και ήταν υποκείμενο στους ελέγχους που καθορίζονται στα 6.4.15 και 6.4.17, το επίπεδο καταπονήσεων στο σύστημα συγκράτησης δεν θα σημείωνε τιμές οι οποίες θα επηρέαζαν δυσμενώς το κόλο κατά τέτοιο τρόπο που θα αστοχούσε να ικανοποιήσει τις εφαρμόσιμες απαιτήσεις.
- 6.4.8.13 Ένα κόλο δεν θα πρέπει να έχει μέγιστη κανονική πίεση λειτουργίας μεγαλύτερη από μανομετρική πίεση 700 kPa.
- 6.4.8.14 Ένα κόλο που περιέχει ραδιενεργό υλικό χαμηλής διασποράς πρέπει να είναι σχεδιασμένο με τέτοιο τρόπο ώστε οιαδήποτε στοιχεία που θα προστεθούν στο χαμηλής διασποράς ραδιενεργό υλικό και τα οποία δεν είναι μέρος αυτού, ή οιαδήποτε εσωτερικά συστατικά της συσκευασίας, δεν θα επηρεάσουν αρνητικά τη λειτουργία του ραδιενεργού υλικού χαμηλής διασποράς.
- 6.4.8.15 Ένα κόλο πρέπει να είναι σχεδιασμένο για ένα εύρος θερμοκρασίας περιβάλλοντος από -40 °C έως +38 °C.

6.4.9 Απαιτήσεις για κόλα Τύπου Β(M)

- 6.4.9.1 Κόλα Τύπου Β(M) θα πρέπει να ικανοποιούν απαιτήσεις για κόλα Τύπου Β(U) που καθορίζονται στο 6.4.8.1, εκτός από τα κόλα που μεταφέρονται αποκλειστικά μέσα σε μια συγκεκριμένη χώρα ή αποκλειστικά μεταξύ συγκεκριμένων χωρών, για τα οποία μπορούν να ληφθούν με την έγκριση των αρμόδιων αρχών αυτών των χωρών όροι διαφορετικοί από αυτούς που δίνονται στα 6.4.7.5, 6.4.8.4, 6.4.8.5, 6.4.8.6, και 6.4.8.9 έως 6.4.8.15

παραπάνω. Παρόλα αυτά, οι απαιτήσεις για κόλα Τύπου Β(Υ) που καθορίζονται στα 6.4.8.9 έως 6.4.8.15 θα πρέπει να ικανοποιούνται όσο είναι εφικτό.

- 6.4.9.2 Περιοδικός εξαερισμός των κόλων Τύπου Β(Μ) μπορεί να επιτρέπεται κατά τη διάρκεια της μεταφοράς, με την προϋπόθεση ότι οι λειτουργικοί έλεγχοι για εξαερισμό είναι αποδεκτοί από τις σχετικές αρμόδιες αρχές.

6.4.10 Απαιτήσεις για κόλα Τύπου C

- 6.4.10.1 Τα κόλα Τύπου C θα πρέπει να σχεδιάζονται να ικανοποιούν τις απαιτήσεις του 6.4.2 και του 6.4.7.2 έως 6.4.7.15, εκτός ως υποδεικνύεται στο 6.4.7.14 (α), και τις απαιτήσεις των 6.4.8.2 έως 6.4.8.6 και 6.4.8.10 έως 6.4.8.15 και, επιπροσθέτως, των 6.4.10.2 έως 6.4.10.4.

- 6.4.10.2 Ένα κόλο πρέπει να ικανοποιεί τα κριτήρια αξιολόγησης που υπογορεύονται για ελέγχους στο 6.4.8.8 (b) και 6.4.8.12 μετά από ταφή σε περιβάλλον που ορίζεται από θερμική αγωγιμότητα $0.33 \text{ W}\cdot\text{m}^{-1}\cdot\text{K}^{-1}$ και θερμοκρασία $38 \text{ }^\circ\text{C}$ σε μόνιμη κατάσταση. Αρχικές συνθήκες για την αξιολόγηση πρέπει να υποθέτουν ότι κάθε θερμική μόνωση του κόλου παραμένει άθικτη, το κόλο βρίσκεται στη μέγιστη ονομαστική πίεση λειτουργίας και η θερμοκρασία περιβάλλοντος είναι $38 \text{ }^\circ\text{C}$.

- 6.4.10.3 Ένα κόλο πρέπει να είναι σχεδιασμένο έτσι, ώστε εάν βρισκόταν στη μέγιστη ονομαστική πίεση λειτουργίας και ήταν υποκείμενο :

(α) Στους ελέγχους που περιγράφονται στο 6.4.15, θα περιορίζει την απώλεια ραδιενεργού περιεχομένου σε όχι περισσότερο από 10^{-6} A_2 ανά ώρα, και

(b) Στις ακολουθίες ελέγχων του 6.4.20.1, θα ικανοποιούσε τις παρακάτω απαιτήσεις:

(i) να διατηρεί επαρκή προστασία για να εξασφαλίσει ότι το επίπεδο ακτινοβολίας στο 1 m από την επιφάνεια του κόλου δεν θα υπερβεί τα 10 mSv/h με το μέγιστο ραδιενεργό περιεχόμενο για το οποίο το κόλο είναι σχεδιασμένο να περιέχει, και

(ii) να περιορίζει την αθροιστική απώλεια του ραδιενεργού περιεχομένου σε μια περίοδο μιας εβδομάδας σε όχι περισσότερο από 10 A_2 για το κρυπτό-85 και όχι περισσότερο από A_2 για όλα τα άλλα ραδιονουκλεΐδια.

Όπου βρίσκονται μείγματα διαφορετικών ραδιονουκλεϊδίων, θα πρέπει να εφαρμόζονται οι διατάξεις των 2.2.7.2.2.4 έως 2.2.7.2.2.6 εκτός για το κρυπτό-85 για το οποίο μπορεί να χρησιμοποιείται μια δραστική, πραγματική τιμή $\text{A}_2(i)$ ίση με 10 A_2 . Για την περίπτωση (α) παραπάνω, η εκτίμηση πρέπει να λαμβάνει υπόψη τα όρια εξωτερικής μόλυνσης της 4.1.9.1.2.

- 6.4.10.4 Ένα κόλο πρέπει να είναι έτσι σχεδιασμένο ώστε εάν ήταν υποκείμενο στον εντατικό έλεγχο εμβάπτισης στο νερό που καθορίζεται στο 6.4.18, δεν θα υπήρχε ρήξη του συστήματος συγκράτησης.

6.4.11 Απαιτήσεις για κόλα που περιέχουν σχάσιμο υλικό

- 6.4.11.1 Σχάσιμο υλικό θα πρέπει να μεταφέρεται έτσι ώστε :

(α) Να διατηρεί υπο-κρισιμότητα κατά τη διάρκεια κανονικών συνθηκών μεταφοράς και συνθηκών ατυχήματος, ιδιαίτερα, τα παρακάτω ενδεχόμενα θα πρέπει να εξετάζονται:

(i) διαρροή νερού μέσα στα ή έξω από τα κόλα,

- (ii) η απώλεια της ικανότητας των ενσωματωμένων απορροφητών ή των επιβραδυντών νετρονίων,
 - (iii) αναδιευθέτηση του περιεχομένου είτε μέσα στο κόλο ή ως αποτέλεσμα απώλειας από το κόλο,
 - (iv) μείωση των χώρων μέσα ή ανάμεσα στα κόλα,
 - (v) κόλα που βυθίζονται στο νερό ή θάβονται στο χιόνι, και
 - (vi) αλλαγές θερμοκρασίας και
- (b) Να ικανοποιεί τις απαιτήσεις :
- (i) του 6.4.7.2 για κόλα που περιέχουν σχάσιμο υλικό,
 - (ii) που περιγράφονται αλλού στην ADR σχετικά με τις ραδιενεργές ιδιότητες του υλικού και
 - (iii) που καθορίζονται στα 6.4.11.3 έως 6.4.11.12, εκτός εάν εξαιρούνται από το 6.4.11.2.
- 6.4.11.2 Σχάσιμο υλικό που ικανοποιεί μία από τις διατάξεις (a) έως (d) της 2.2.7.2.3.5 εξαιρείται από την απαίτηση να μεταφέρεται σε κόλα που συμμορφώνονται με τις 6.4.11.3 έως 6.4.11.12 όπως επίσης και από τις άλλες απαιτήσεις της ADR που εφαρμόζονται στο σχάσιμο υλικό. Μόνο ένα τύπος εξαίρεσης επιτρέπεται ανά αποστολή.
- 6.4.11.3 Όπου η φυσική ή η χημική μορφή, η ισοτοπική σύνθεση, η μάζα ή η συγκέντρωση, η αναλογία του μέσου συγκράτησης ή η πυκνότητα, ή η γεωμετρική διαμόρφωση δεν είναι γνωστά, οι εκτιμήσεις των 6.4.11.7 έως 6.4.11.12 πρέπει να γίνονται υποθέτοντας ότι κάθε παράμετρος, που δεν είναι γνωστή, έχει την τιμή που δίνει το μέγιστο πολλαπλασιασμό νετρονίων σύμφωνα με τις γνωστές συνθήκες και παραμέτρους σε αυτές τις εκτιμήσεις.
- 6.4.11.4 Για πυρηνικά καύσιμα που έχουν τεθεί σε εκπομπή, οι εκτιμήσεις των 6.4.11.7 έως 6.4.11.12 πρέπει να βασίζονται πάνω σε μια σύνθεση ισοτόπων που έχει αποδειχθεί ότι παρέχει :
- (a) Το μέγιστο πολλαπλασιασμό νετρονίων κατά τη διάρκεια της ιστορίας της εκπομπής, ή
 - (b) Μια συντηρητική εκτίμηση του πολλαπλασιασμού των νετρονίων για τις αξιολογήσεις των κόλων. Μετά την εκπομπή, αλλά πριν από την αποστολή, θα πρέπει να εκτελείται μια μέτρηση για επιβεβαίωση της συντηρητικότητας της ισοτοπικής σύνθεσης.
- 6.4.11.5 Το κόλο, αφού υποβληθεί στους ελέγχους που καθορίζονται στο 6.4.15, πρέπει :
- (a) Να διατηρεί τις ελάχιστες συνολικές εξωτερικές διαστάσεις του κόλου σε τουλάχιστον 10 cm, και
 - (b) Να εμποδίζει την είσοδο ενός κύβου 10 cm.
- 6.4.11.6 Το κόλο θα πρέπει είναι σχεδιασμένο για ένα εύρος θερμοκρασίας περιβάλλοντος από $-40\text{ }^{\circ}\text{C}$ έως $+38\text{ }^{\circ}\text{C}$ εκτός εάν η αρμόδια αρχή ορίζει διαφορετικά στο πιστοποιητικό έγκρισης για τον τύπο σχεδιασμού του κόλου.

- 6.4.11.7 Για ένα κόλο σε απομόνωση, πρέπει να θεωρείται ότι το νερό μπορεί να διαρρέυσει μέσα στο ή έξω από όλους τους κενούς χώρους, συμπεριλαμβανομένων αυτών μέσα στο σύστημα συγκράτησης. Πάντως, εάν το μοντέλο του κόλου ενσωματώνει ειδικά χαρακτηριστικά για να εμποδίσουν τέτοια διαρροή νερού μέσα σε ή έξω από συγκεκριμένους κενούς χώρους, ακόμα και ως αποτέλεσμα λάθους, η απουσία της διαρροής μπορεί να υποτεθεί σχετικά με αυτούς τους κενούς χώρους. Ειδικά χαρακτηριστικά πρέπει να περιλαμβάνουν τα παρακάτω:
- (a) Πολλαπλούς υψηλών προδιαγραφών φραγμούς νερού, από τους οποίους όχι λιγότεροι από δύο θα παρέμεναν στεγανοί εάν το κόλο ήταν υποκείμενο στους ελέγχους που περιγράφονται στην 6.4.11.12 (b), έναν υψηλού βαθμού ποιοτικό έλεγχο στην κατασκευή, συντήρηση και επισκευή των συσκευασιών και ελέγχους που να αποδεικνύουν το κλείσιμο κάθε κόλου πριν από την αποστολή, ή
 - (b) Για κόλα που περιέχουν εξαφθοριούχο ουράνιο μόνο, εμπλουτισμένα με ουράνιο-235 σε ένα μέγιστο 5% κατά μάζα :
 - (i) κόλα όπου, μετά από τους ελέγχους που περιγράφονται στην 6.4.11.12 (b), δεν υπάρχει φυσική επαφή ανάμεσα στη βαλβίδα και οποιουδήποτε άλλου συστατικού της συσκευασίας άλλο από το αρχικό σημείο προσαρμογής της και όπου, επιπλέον, μετά από τον έλεγχο που περιγράφεται στην 6.4.17.3 οι βαλβίδες παραμένουν στεγανές, και
 - (ii) έναν υψηλού βαθμού ποιοτικό έλεγχο στην κατασκευή, συντήρηση και επισκευή των συσκευασιών συνδυασμένο με ελέγχους να αποδεικνύουν το κλείσιμο κάθε κόλου πριν από κάθε αποστολή.
- 6.4.11.8 Πρέπει να θεωρείται ότι το σύστημα συγκράτησης θα πρέπει να είναι αυστηρά ανακλώμενο από τουλάχιστον 20 cm νερού ή από τέτοια μεγαλύτερη ανάκλαση που μπορεί επιπλέον να παρέχεται από το περιβάλλον υλικό της συσκευασίας. Όμως, όταν μπορεί να αποδειχτεί ότι το σύστημα συγκράτησης παραμένει μέσα στη συσκευασία μετά από τους ελέγχους που περιγράφονται στο 6.4.11.12 (b), μπορεί να θεωρηθεί μια ανάκλαση του κόλου από τουλάχιστον 20 cm νερού στο 6.4.11.9 (c).
- 6.4.11.9 Το κόλο θα πρέπει να είναι υπο-κρίσιμο υπό τους όρους των 6.4.11.7 και 6.4.11.8 με τις συνθήκες του κόλου που έχουν ως αποτέλεσμα το μέγιστο πολλαπλασιασμό νετρονίων σύμφωνα με :
- (a) Συνήθεις συνθήκες μεταφοράς (χωρίς ατύχημα),
 - (b) Τους ελέγχους που καθορίζονται στο 6.4.11.11 (b),
 - (c) Τους ελέγχους που καθορίζονται στο 6.4.11.12 (b).
- 6.4.11.10 *(Δεσμευμένο)*
- 6.4.11.11 Για κανονικές συνθήκες μεταφοράς πρέπει να προκύπτει ένας αριθμός "N", τέτοιος ώστε πέντε φορές "N" κόλα θα πρέπει να προκύπτει υπο-κρίσιμο για τη διευθέτηση και συνθήκες του κόλου ώστε να παρέχουν το μέγιστο πολλαπλασιασμό νετρονίων σύμφωνα με τα παρακάτω:
- (a) Δε θα πρέπει να υπάρχει τίποτα ανάμεσα στα κόλα και η διευθέτηση του κόλου θα πρέπει να ανακλάται σε όλες τις πλευρές από τουλάχιστον 20 cm νερού, και
 - (b) Η κατάσταση των κόλων θα πρέπει να είναι η εκτιμώμενη ή αποδεδειγμένη κατάστασή τους εάν ήταν υποκείμενα στους ελέγχους που καθορίζονται στο 6.4.15.

- 6.4.11.12 Για συνθήκες ατυχήματος κατά τη μεταφορά πρέπει να προκύπτει ένας αριθμός "N", τέτοιος ώστε δύο φορές "N" κόλα θα πρέπει να προκύπτει υπο-κρίσιμο για τη διευθέτηση και συνθήκες του κόλου ώστε να παρέχουν το μέγιστο πολλαπλασιασμό νετρονίων σύμφωνα με τα παρακάτω:
- (a) Υπάρχουν μέσα συγκράτησης διαμέσου υδρογονούχου υλικού μεταξύ των κόλων, και η διευθέτηση του κόλου να περιβάλλεται από όλες τις πλευρές από ένα στρώμα νερού τουλάχιστον 20 cm που χρησιμεύει για ανάκλαση, και
 - (b) Τους ελέγχους που καθορίζονται στο 6.4.15 ακολουθούμενους από οποιοδήποτε δοκιμή από τις παρακάτω είναι η πιο περιοριστική :
 - (i) τις δοκιμές που καθορίζονται στα 6.4.17.2 (b) και, είτε 6.4.17.2 (c) για κόλα που έχουν μάζα όχι μεγαλύτερη από 500 kg και συνολική πυκνότητα όχι μεγαλύτερη από 1 000 kg/m³ βασισμένη στις εξωτερικές διαστάσεις, ή στην 6.4.17.2 (a) για όλα τα άλλα κόλα, ακολουθούμενες από τον έλεγχο που καθορίζεται στο 6.4.17.3 και συμπληρώνεται από τους ελέγχους που καθορίζονται στα 6.4.19.1 έως 6.4.19.3, ή
 - (ii) την δοκιμή που καθορίζεται στο 6.4.17.4, και
 - (c) Όπου οποιοδήποτε μέρος από το σχάσιμο υλικό διαφεύγει από το σύστημα συγκράτησης μετά από τους ελέγχους που καθορίζονται στην 6.4.11.12 (b), θα πρέπει να θεωρείται ότι σχάσιμο υλικό διαφεύγει από κάθε κόλο στο πλέγμα και όλο το σχάσιμο υλικό θα διασπαρεί στη διάταξη των συσκευασιών και μέσω των συγκράτησης που έχει ως αποτέλεσμα το μέγιστο πολλαπλασιασμό νετρονίων με συνολική ανάκλαση από τουλάχιστον 20 cm νερού.

6.4.11.13 Ο δείκτης ασφαλείας κρισιμότητας (CSI) για κόλα που περιέχουν σχάσιμο υλικό θα προκύπτει από τη διαίρεση του αριθμού 50 με τη μικρότερη εκ των δύο τιμών του "N" που προκύπτουν στην 6.4.11.11 και 6.4.11.12 (δηλ. $CSI = 50/N$). Η τιμή του δείκτη ασφαλείας κρισιμότητας μπορεί να είναι μηδέν, υπό τον όρο ότι ένας απεριόριστος αριθμός κόλων είναι υποκρίσιμος (δηλ. ο N είναι ουσιαστικά ίσος με άπειρο και στις δύο περιπτώσεις).

6.4.12 Διαδικασίες ελέγχου και απόδειξη της συμμόρφωσης

6.4.12.1 Η απόδειξη συμμόρφωσης με τα πρότυπα απόδοσης που απαιτούνται στις 2.2.7.2.3.1.3, 2.2.7.2.3.1.4, 2.2.7.2.3.3.1, 2.2.7.2.3.3.2, 2.2.7.2.3.4.1, 2.2.7.2.3.4.2 και 6.4.2 έως 6.4.11 πρέπει να επιτυγχάνεται με οποιαδήποτε από τις μεθόδους που αναφέρονται παρακάτω ή από συνδυασμό αυτών :

- (a) Εκτέλεση των ελέγχων με δείγματα που αντιπροσωπεύουν υλικό LSA-III, ή ραδιενεργό υλικό υπό ειδική μορφή, ή ραδιενεργό υλικό χαμηλής διασποράς, ή με πρωτότυπα ή δείγματα από τη συσκευασία, όπου το περιεχόμενο του δείγματος ή της συσκευασίας που χρησιμοποιούνται για τις δοκιμές θα προσομοιάζει όσο περισσότερο είναι εφικτό το αναμενόμενο εύρος των ραδιενεργών περιεχομένων και το δείγμα ή η συσκευασία προς έλεγχο θα πρέπει να ετοιμάζεται όπως παρουσιάζεται για μεταφορά,
- (b) Αναφορά σε προηγούμενες, ικανοποιητικές αποδείξεις ενός αρκετά παρόμοιου είδους,
- (c) Εκτέλεση των ελέγχων με μοντέλα κατάλληλης κλίμακας που ενσωματώνουν εκείνα τα χαρακτηριστικά που είναι σημαντικά αναφορικά με το υπό έρευνα αντικείμενο όταν τεχνολογική εμπειρία έχει δείξει ότι αποτελέσματα τέτοιων ελέγχων είναι κατάλληλα για σκοπούς σχεδιασμού. Όταν χρησιμοποιείται ένα υπόδειγμα σε κλίμακα, η ανάγκη για προσαρμογή συγκεκριμένων παραμέτρων ελέγχου, τέτοιες όπως η διάμετρος διεύθυνσης ή το φορτίο συμπίεσης, θα πρέπει να λαμβάνεται υπόψη,

- (d) Υπολογισμός, ή αιτιολογημένο επιχείρημα, όταν οι διαδικασίες υπολογισμού και οι παράμετροι είναι γενικά συμφωνημένο ότι είναι αξιόπιστες ή συντηρητικές.
- 6.4.12.2 Αφού το υπόδειγμα, το πρωτότυπο ή το δείγμα έχει υποβληθεί στους ελέγχους, θα πρέπει να χρησιμοποιούνται κατάλληλες μέθοδοι εκτίμησης για να εξασφαλίσουν ότι οι απαιτήσεις για τις διαδικασίες ελέγχου έχουν ικανοποιηθεί σύμφωνα με τα πρότυπα απόδοσης και αποδοχής που περιγράφονται στις 2.2.7.2.3.1.3, 2.2.7.2.3.1.4, 2.2.7.2.3.3.1, 2.2.7.2.3.3.2, 2.2.7.2.3.4.1, 2.2.7.2.3.4.2, και 6.4.2 έως 6.4.11.
- 6.4.12.3 Όλα τα δείγματα θα πρέπει να επιθεωρούνται πριν τον έλεγχο ώστε να διαπιστώνονται και να καταγράφονται ελαττώματα ή ζημιές συμπεριλαμβανομένων των παρακάτω :
- (a) Απόκλιση από το σχεδιασμό,
 - (b) Ελαττώματα στην κατασκευή,
 - (c) Διάβρωση ή άλλη επιδείνωση, και
 - (d) Παραμόρφωση των χαρακτηριστικών.
- Το σύστημα συγκράτησης του κόλου θα πρέπει να είναι σαφώς καθορισμένο. Τα εξωτερικά χαρακτηριστικά του δείγματος θα πρέπει να είναι σαφώς αναγνωρισμένα έτσι ώστε να μπορεί να γίνει αναφορά σε οποιοδήποτε μέρος ενός τέτοιου δείγματος αλλά και με σαφήνεια.
- 6.4.13 Επαλήθευση της ακεραιότητας του συστήματος συγκράτησης και προστασίας και αξιολόγηση της ασφάλειας κρισιμότητας**
- Μετά από καθένα από τους εφαρμόσιμους ελέγχους που καθορίζονται στο 6.4.15 έως 6.4.21:
- (a) Τα ελαττώματα και ζημιές θα πρέπει να αναγνωρίζονται και να καταγράφονται,
 - (b) Θα πρέπει να καθορίζεται εάν η ακεραιότητα του συστήματος συγκράτησης και προστασίας έχει διατηρηθεί στο βαθμό που απαιτείται στο 6.4.2 έως 6.4.11 για το υπό έλεγχο κόλο, και
 - (c) Για κόλα που περιέχουν σχάσιμο υλικό, θα πρέπει να καθορίζεται εάν οι υποθέσεις και συνθήκες που χρησιμοποιούνται στις εκτιμήσεις που απαιτούνται από τις 6.4.11.1 έως 6.4.11.13 για ένα ή περισσότερα κόλα, ισχύουν.
- 6.4.14 Στόχος για δοκιμές πτώσης**
- Ο στόχος για τις δοκιμές πτώσης που καθορίζονται στις 2.2.7.2.3.3.5 (a), 6.4.15.4, 6.4.16 (a), 6.4.17.2 και 6.4.20.2 θα πρέπει να είναι μία επίπεδη και οριζόντια επιφάνεια τέτοιου τύπου ώστε η οποιαδήποτε αύξηση στην αντίστασή της στη μετατόπιση ή στη παραμόρφωση κατά την κρούση με το δείγμα, δεν θα αύξανε σημαντικά τη ζημιά στο δείγμα.

- 6.4.15 Επαλήθευση της ικανότητας αντοχής σε συνήθεις συνθήκες μεταφοράς**
- 6.4.15.1 Οι έλεγχοι είναι : ο έλεγχος ψεκασμού με νερό, ο έλεγχος ελεύθερης πτώσης, ο έλεγχος στοιβάγματος και ο έλεγχος διείσδυσης. Τα δείγματα του κόλου θα πρέπει να υπόκεινται στον έλεγχο ελεύθερης πτώσης, στον έλεγχο στοιβάγματος και στον έλεγχο διείσδυσης, αφού έχει προηγηθεί σε κάθε περίπτωση ο έλεγχος ψεκασμού με νερό. Ένα μόνο δείγμα μπορεί να χρησιμοποιηθεί για όλους τους ελέγχους, με την προϋπόθεση ότι ικανοποιούνται οι απαιτήσεις του 6.4.15.2.
- 6.4.15.2 Το χρονικό διάστημα μεταξύ της ολοκλήρωσης του ελέγχου ψεκασμού με νερό και του επόμενου ελέγχου θα πρέπει να είναι τέτοιο ώστε το νερό να έχει διεισδύσει στο μέγιστο βαθμό, χωρίς αισθητό στέγνωμα του εξωτερικού του δείγματος. Απουσία κάποιας αντίθετης ένδειξης το διάστημα αυτό θα πρέπει να είναι δύο ώρες εάν ο ψεκασμός του νερού εφαρμόζεται από τέσσερις διευθύνσεις ταυτόχρονα. Κανένα χρονικό διάστημα δεν θα παρέρχεται, πάντως, εάν ο ψεκασμός του νερού εφαρμόζεται διαδοχικά σε καθεμία από τις τέσσερις διευθύνσεις.
- 6.4.15.3 Έλεγχος ψεκασμού με νερό : Το δείγμα πρέπει να υπόκειται σε ένα έλεγχο ψεκασμού με νερό που προσομοιάζει με έκθεση σε βροχή περίπου 5 cm ανά ώρα για μια ώρα τουλάχιστον.
- 6.4.15.4 Έλεγχος ελεύθερης πτώσης : Το δείγμα πρέπει να πέφτει πάνω στο στόχο έτσι ώστε να υπόκειται στη μέγιστη ζημιά σχετικά με τα χαρακτηριστικά ασφαλείας που ελέγχονται.
- (a) Το ύψος πτώσης μετρημένο από το κατώτερο σημείο του δείγματος έως την ανώτερη επιφάνεια του στόχου δεν θα πρέπει να είναι μικρότερο από την απόσταση που καθορίζεται στον Πίνακα 6.4.15.4 για την εφαρμοζόμενη μάζα. Ο στόχος πρέπει να είναι όπως ορίζεται στο 6.4.14,
- (b) Για κόλα μορφής ορθογωνίου από ινσανίδες ή ξύλο που δεν υπερβαίνουν τη μάζα των 50 kg, ένα ξεχωριστό δείγμα πρέπει να υπόκειται σε ελεύθερη πτώση πάνω σε κάθε γωνία από ύψος 0.3 m,
- (c) Για κυλινδρικά κόλα από ινσανίδες, που δεν υπερβαίνουν τη μάζα των 100 kg, ένα ξεχωριστό δείγμα πρέπει να υπόκειται σε ελεύθερη πτώση πάνω σε κάθε ένα από τα τέταρτα κάθε στεφάνης από ύψος 0.3 m.

Πίνακας 6.4.15.4: Ύψος ελεύθερης πτώσης για τη δοκιμή κόλων υπό κανονικές συνθήκες μεταφοράς

Μάζα κόλου (kg)	Ύψος ελεύθερης πτώσης (m)
Μάζα κόλου < 5 000	1.2
$5\ 000 \leq \text{Μάζα κόλου} < 10\ 000$	0.9
$10\ 000 \leq \text{Μάζα κόλου} < 15\ 000$	0.6
$15\ 000 \leq \text{Μάζα κόλου}$	0.3

- 6.4.15.5 Έλεγχος στοιβάγματος : Εκτός εάν το σχήμα της συσκευασίας εμποδίζει αποτελεσματικά το στοιβάγμα, το δείγμα θα πρέπει να υπόκειται, για μια περίοδο 24 h, σε ένα φορτίο συμπίεσης ίσο ή μεγαλύτερο από τα παρακάτω :
- (a) Συνολική μάζα ίση με πέντε φορές τη μέγιστη μάζα του κόλου, και
- (b) Το ισοδύναμο με 13 kPa πολλαπλασιασμένο με το κατακόρυφα προβαλλόμενο εμβαδόν του κόλου.

Το φορτίο θα πρέπει να εφαρμόζεται ομοιόμορφα σε δύο απέναντι πλευρές του δείγματος, μία από τις οποίες θα είναι η βάση πάνω στην οποία το κόλο τυπικά θα κείται.

6.4.15.6 Έλεγχος διείσδυσης: Το δείγμα πρέπει να τοποθετείται πάνω σε μια σταθερή, επίπεδη, οριζόντια επιφάνεια η οποία δεν θα μετακινείται σημαντικά κατά την εκτέλεση του ελέγχου:

- (a) Μια μπάρα 3.2 cm σε διάμετρο με ημισφαιρικό άκρο και μάζας 6 kg πρέπει να αφήνεται και να κατευθύνεται να πέσει, με το διαμήκη άξονά της κατακόρυφο, πάνω στο κέντρο του πιο αδύναμου μέρους του δείγματος, έτσι ώστε, εάν διεισδύσει αρκετά, θα χτυπήσει το σύστημα συγκράτησης. Η μπάρα δεν θα πρέπει να παραμορφώνεται σημαντικά κατά την εκτέλεση του ελέγχου,
- (b) Το ύψος πτώσης της μπάρας μετρημένο από το χαμηλότερο άκρο της μέχρι το προοριζόμενο σημείο της κρούσης στην πάνω επιφάνεια του δείγματος, θα πρέπει να είναι 1 m.

6.4.16 Πρόσθετοι έλεγχοι για κόλα Τύπου Α σχεδιασμένα για υγρά και αέρια

Ένα δείγμα ή ξεχωριστά δείγματα θα πρέπει να υπόκεινται σε καθένα από τους παρακάτω ελέγχους εκτός εάν μπορεί να αποδειχτεί ότι ένας έλεγχος είναι περισσότερο αυστηρός για το δείγμα υπό εξέταση από τον άλλο, οπότε στην περίπτωση αυτή ένα δείγμα θα πρέπει να υπόκειται στον πιο αυστηρό έλεγχο.

- (a) Έλεγχος ελεύθερης πτώσης : Το δείγμα πρέπει να πέφτει πάνω στο στόχο έτσι ώστε να υποστεί τη μεγαλύτερη ζημιά όσον αφορά την συγκράτηση. Το ύψος της πτώσης μετρημένο από το χαμηλότερο σημείο του δείγματος μέχρι την πάνω επιφάνεια του στόχου θα πρέπει να είναι 9 m. Ο στόχος θα πρέπει να είναι όπως ορίζεται στο 6.4.14,
- (b) Έλεγχος διείσδυσης : Το δείγμα πρέπει να υπόκειται στην δοκιμή που καθορίζεται στο 6.4.15.6 εκτός ότι το ύψος πτώσης θα πρέπει να αυξάνεται σε 1.7 m από 1 m που καθορίζεται στο 6.4.15.6 (b).

6.4.17 Δοκιμές που αποδεικνύουν την ικανότητα αντοχής σε συνθήκες ατυχήματος κατά την μεταφορά

6.4.17.1 Το δείγμα θα πρέπει να υπόκειται στις αθροιστικές επιδράσεις των ελέγχων που καθορίζονται στα 6.4.17.2 και 6.4.17.3, σε αυτή τη σειρά. Μετά από αυτούς τους ελέγχους, είτε αυτό το δείγμα ή ξεχωριστό δείγμα θα πρέπει να υπόκειται στην(-ις) επίδραση(-εις) του(των) ελέγχου(-ων) εμβάπτισης στο νερό, όπως καθορίζεται στο 6.4.17.4 και, εάν είναι εφαρμόσιμο, στο 6.4.18.

6.4.17.2 Μηχανική δοκιμή : Ο μηχανικός έλεγχος αποτελείται από τρεις διαφορετικούς ελέγχους πτώσης. Κάθε δείγμα θα πρέπει να υπόκειται στις εφαρμόσιμες πτώσεις όπως καθορίζεται στο 6.4.8.8 ή 6.4.11.12. Η σειρά στην οποία το δείγμα υπόκειται στους ελέγχους θα πρέπει να είναι τέτοια ώστε, με την ολοκλήρωση του μηχανικού ελέγχου, το δείγμα θα έχει υποστεί τέτοια ζημιά που θα οδηγεί στη μέγιστη ζημιά στο θερμικό έλεγχο που ακολουθεί.

- (a) Για την πτώση I, το δείγμα θα πρέπει να πέφτει πάνω στο στόχο έτσι ώστε να υποστεί τη μέγιστη ζημιά, και το ύψος της πτώσης μετρημένο από το χαμηλότερο σημείο του δείγματος μέχρι την πάνω επιφάνεια του στόχου θα πρέπει να είναι 9 m. Ο στόχος πρέπει να είναι όπως ορίζεται στο 6.4.14,
- (b) Για την πτώση II, το δείγμα θα πρέπει να πέφτει έτσι ώστε να υποστεί τη μέγιστη ζημιά πάνω σε μια μπάρα σταθερά τοποθετημένη κάθετα πάνω στο στόχο. Το ύψος της πτώσης μετρημένο από το προοριζόμενο σημείο της κρούσης του δείγματος μέχρι

την επάνω επιφάνεια της μπάρας θα πρέπει να είναι 1 m. Η μπάρα θα πρέπει να είναι από στερεό μαλακό χάλυβα κυκλικού τμήματος, (15.0 cm ± 0.5 cm) σε διάμετρο και 20 cm μήκους, εκτός αν μια πιο μακριά μπάρα θα προκαλούσε μεγαλύτερη ζημιά, στην οποία περίπτωση όπου χρησιμοποιείται μια μπάρα επαρκούς μήκους για να προκαλέσει τη μέγιστη ζημιά. Το άνω άκρο της μπάρας θα πρέπει να είναι επίπεδο και οριζόντιο με την άκρη στρογγυλεμένη με μια ακτίνα όχι μεγαλύτερη από 6 mm. Ο στόχος πάνω στον οποίο η μπάρα είναι τοποθετημένη θα πρέπει να είναι όπως περιγράφεται στο 6.4.14,

- (c) Για την πτώση III, το δείγμα θα πρέπει να υπόκειται σε μία δυναμική δοκιμή σύνθλιψης τοποθετώντας το δείγμα πάνω στο στόχο έτσι ώστε να υποστεί τη μέγιστη ζημιά από την πτώση μιας μάζας 500 kg από 9 m πάνω στο δείγμα. Η μάζα θα αποτελείται από στερεό μαλακό χάλυβα επιφανείας 1 m x 1 m και θα πρέπει να πέφτει με οριζόντια στάση. Το ύψος της πτώσης θα πρέπει να είναι μετρημένο από το κάτω μέρος της επιφάνειας μέχρι το ψηλότερο σημείο του δείγματος. Ο στόχος πάνω στον οποίο θα κείται το δείγμα θα πρέπει να είναι όπως ορίζεται στο 6.4.14.

6.4.17.3 Θερμική δοκιμή : Το δείγμα πρέπει να είναι σε θερμική ισορροπία υπό συνθήκες θερμοκρασίας περιβάλλοντος 38 °C, υποκείμενο σε συνθήκες έκθεσης στην ηλιακή ακτινοβολία που καθορίζονται στον Πίνακα 6.4.8.6 και υποκείμενο στο μέγιστο βαθμό σχεδιασμού παραγωγής εσωτερικής θερμότητας μέσα στο κόλο από το ραδιενεργό περιεχόμενο. Εναλλακτικά, οποιαδήποτε από αυτές τις παραμέτρους επιτρέπεται να έχει διαφορετικές τιμές πριν από και κατά τη διάρκεια του ελέγχου, εφόσον αυτές λαμβάνονται υπόψη στην επακόλουθη αξιολόγηση της ανταπόκρισης του κόλου.

Η θερμική δοκιμή θα πρέπει τότε να αποτελείται από :

- (a) Έκθεση του δείγματος για μια περίοδο 30 λεπτών σε ένα θερμικό περιβάλλον που παρέχει ροή θερμότητας τουλάχιστον ισοδύναμη με αυτή μιας φωτιάς αέριου / καύσιμου υδρογονάνθρακα σε επαρκώς ήρεμες συνθήκες περιβάλλοντος που δίνει ένα ελάχιστο μέσο συντελεστή εκπομπής φλόγας 0.9 και μια μέση θερμοκρασία αυτής 800 °C, που περιβάλλει πλήρως το δείγμα, με συντελεστή απορροφητικότητας επιφανείας 0.8 ή με την τιμή που το κόλο μπορεί να αποδειχθεί ότι έχει αν εκτεθεί σε αυτή τη φωτιά, ακολουθούμενη από,
- (b) Έκθεση του δείγματος σε μια θερμοκρασία περιβάλλοντος 38 °C, υποκείμενο σε συνθήκες έκθεσης στον ήλιο που καθορίζονται στον Πίνακα 6.4.8.6 και υποκείμενο στο μέγιστο βαθμό σχεδιασμού παραγωγής της εσωτερικής θερμότητας μέσα στο κόλο από το ραδιενεργό περιεχόμενο για μια επαρκή περίοδο για να εξασφαλίσει ότι οι θερμοκρασίες στο δείγμα μειώνονται παντού και/ή πλησιάζουν τις αρχικές σταθερές συνθήκες. Εναλλακτικά, οποιαδήποτε από αυτές τις παραμέτρους επιτρέπεται να έχουν διαφορετικές τιμές μετά την παύση της θέρμανσης, εφόσον αυτές λαμβάνονται υπόψη στην επακόλουθη αξιολόγηση της ανταπόκρισης του κόλου.

Κατά τη διάρκεια και μετά από την δοκιμή το δείγμα δεν θα πρέπει να ψύχεται τεχνητά και οποιαδήποτε καύση υλικών του δείγματος θα πρέπει να επιτρέπεται να εξελιχθεί φυσικά.

6.4.17.4 Δοκιμή εμβάπτισης στο νερό : Το δείγμα θα πρέπει να εμβαπτίζεται κάτω από ένα ύψος νερού τουλάχιστον 15 m για μια περίοδο όχι μικρότερη από οκτώ ώρες στη στάση που θα οδηγήσει στη μεγαλύτερη ζημιά. Για σκοπούς υπολογισμού, μια εξωτερική μανομετρική πίεση τουλάχιστον 150 kPa θα θεωρείται ότι ικανοποιεί αυτές τις συνθήκες.

- 6.4.18 Εντατική δοκιμή εμφάπτισης στο νερό για κόλα Τύπου Β(U) και Τύπου Β(M) που περιέχουν περισσότερο από 10^5 A_2 και για κόλα Τύπου C**
- Εντατική δοκιμή εμφάπτισης στο νερό: Το δείγμα θα πρέπει να βυθιστεί κάτω από ένα ύψος νερού τουλάχιστον 200 m για μια περίοδο όχι μικρότερη από μία ώρα. Για σκοπούς υπολογισμού, μια εξωτερική μανομετρική πίεση τουλάχιστον 2 MPa θα θεωρείται ότι ικανοποιεί αυτές τις συνθήκες.
- 6.4.19 Δοκιμή στεγανότητας σε νερό για κόλο που περιέχει σχάσιμο υλικό**
- 6.4.19.1 Κόλα για τα οποία εισροή ή εκροή νερού στο βαθμό που έχει σαν αποτέλεσμα μέγιστη δραστηριότητα έχει θεωρηθεί για σκοπούς εκτίμησης υπό τα 6.4.11.7 έως 6.4.11.12 ότι θα πρέπει να εξαιρούνται από τον έλεγχο.
- 6.4.19.2 Προτού το δείγμα υποβληθεί στη δοκιμή στεγανότητας σε νερό που καθορίζεται παρακάτω, θα πρέπει να υποβληθεί στους ελέγχους του 6.4.17.2 (b), και μετά είτε στην δοκιμή που προβλέπεται στο 6.4.17.2 (a) ή στη δοκιμή που προβλέπεται στο 6.4.17.2 (c) όπως απαιτείται από τον 6.4.11.12, και τέλος στον έλεγχο που καθορίζεται στο 6.4.17.3.
- 6.4.19.3 Το δείγμα θα πρέπει να βυθιστεί κάτω από ένα ύψος νερού τουλάχιστον 0.9 m για μια περίοδο όχι μικρότερη από 8 ώρες και σε θέση τέτοια ώστε να προκαλείται η μέγιστη διαρροή.
- 6.4.20 Δοκιμές για κόλα Τύπου C**
- 6.4.20.1 Τα δείγματα θα πρέπει να υπόκεινται στις επιδράσεις καθεμιάς από τις παρακάτω ακολουθίες δοκιμών, με αυτή τη σειρά που καθορίζεται :
- (a) Οι δοκιμές που αναφέρονται στα 6.4.17.2 (a), 6.4.17.2 (c), 6.4.20.2 και 6.4.20.3, και
- (b) Η δοκιμή που αναφέρεται στο 6.4.20.4.
- Ξεχωριστά δείγματα επιτρέπεται να χρησιμοποιηθούν για κάθε μία από τις ακολουθίες (a) και (b).
- 6.4.20.2 Δοκιμή διάτρησης / σχισίματος : το δείγμα πρέπει να υπόκειται στις επιζήμιες επιδράσεις ενός συμπαγούς διατηρητή από μαλακό χάλυβα. Ο προσανατολισμός του διατηρητή στην επιφάνεια του δείγματος θα πρέπει να είναι τέτοιος, ώστε να προκαλέσει μέγιστη βλάβη μετά το πέρας της ακολουθίας ελέγχου που περιγράφεται στην παράγ. 6.4.20.1 (a).
- (a) Το δείγμα, που θα αντιπροσωπεύει ένα κόλο με μάζα μικρότερη από 250 kg, πρέπει να τοποθετείται σε ένα στόχο και θα υπόκειται σε διατηρητή μάζας 250 kg που θα πέφτει από ύψος 3 m πάνω από το προτεινόμενο σημείο κρούσης. Για τον έλεγχο αυτό, ο διατηρητής θα είναι μια κυλινδρική ράβδος διαμέτρου 20 cm με το άκρο πρόσκρουσης να διαμορφώνει ένα κολουρο κώνο με τις ακόλουθες διαστάσεις: 30 cm ύψος και 2.5 cm διάμετρο στην κορυφή με την άκρη να στρογγυλοποιείται σε μια ακτίνα όχι μεγαλύτερη από 6 mm. Ο στόχος στον οποίο το δείγμα τοποθετείται θα πρέπει να είναι όπως περιγράφεται στο 6.4.14,
- (b) Για δείγματα μάζας 250 kg και πάνω, η βάση του διατηρητή πρέπει να τοποθετείται σε ένα στόχο και το δείγμα να πέφτει πάνω στο διατηρητή. Το ύψος πτώσης, μετρούμενο από το σημείο κρούσης με το δείγμα στην επάνω επιφάνεια του διατηρητή πρέπει να είναι 3 m. Για τον έλεγχο αυτό, ο διατηρητής πρέπει να έχει τις ίδιες ιδιότητες και διαστάσεις που προσδιορίστηκαν στο (a) παραπάνω, εκτός από το ότι το μήκος και η μάζα του διατηρητή πρέπει να είναι τέτοια ώστε να επισύρουν τη μέγιστη ζημιά στο

δείγμα. Ο στόχος στον οποίο το δείγμα τοποθετείται θα πρέπει να είναι όπως περιγράφεται στο 6.4.14.

- 6.4.20.3 Εντατική θερμική δοκιμή: Οι συνθήκες για την δοκιμή αυτή θα πρέπει να είναι όπως περιγράφεται στην 6.4.17.3, εκτός του ότι η έκθεση στο θερμικό περιβάλλον θα πρέπει να είναι για περίοδο 60 λεπτών.
- 6.4.20.4 Δοκιμή αντίστασης στη κρούση : Το δείγμα πρέπει να υπόκειται σε κρούση πάνω σε στόχο με ταχύτητα τουλάχιστον 90 m/s, με προσανατολισμό τέτοιο ώστε να επιφέρει τη μέγιστη ζημιά. Ο στόχος θα πρέπει να είναι όπως ορίζεται στο 6.4.14, εκτός του ότι η επιφάνεια του στόχου μπορεί να βρίσκεται σε οποιοδήποτε προσανατολισμό εφ' όσον η επιφάνεια είναι κάθετη στη διαδρομή του δείγματος.
- 6.4.21 Επιθεωρήσεις για συσκευασίες σχεδιασμένες να περιέχουν 0.1 kg ή περισσότερο εξαφθοριούχο ουράνιο**
- 6.4.21.1 Κάθε κατασκευασμένη συσκευασία και ο εξοπλισμός εξυπηρέτησης και δόμησής της, είτε από κοινού είτε ξεχωριστά, θα πρέπει να υποβάλλεται σε μία επιθεώρηση αρχικά πριν τεθεί σε χρήση και περιοδικά μετέπειτα. Αυτές οι επιθεωρήσεις θα πρέπει να πραγματοποιούνται και να πιστοποιούνται σύμφωνα με την αρμόδια αρχή.
- 6.4.21.2 Η αρχική επιθεώρηση πρέπει να συνίσταται από έναν έλεγχο των χαρακτηριστικών του σχεδιασμού, τον έλεγχο αντοχής, τον έλεγχο στεγανότητας, το έλεγχο χωρητικότητας νερού και έναν έλεγχο ικανοποιητικής λειτουργίας του εξοπλισμού εξυπηρέτησης.
- 6.4.21.3 Οι περιοδικές επιθεωρήσεις θα πρέπει να συνίστανται από μία οπτική εξέταση, την δοκιμή αντοχής, την δοκιμή στεγανότητας και έναν έλεγχο ικανοποιητικής λειτουργίας του εξοπλισμού εξυπηρέτησης. Τα μέγιστα διαστήματα για τις περιοδικές επιθεωρήσεις θα πρέπει να είναι πέντε χρόνια. Συσκευασίες που δεν έχουν επιθεωρηθεί μέσα σε αυτή την περίοδο των πέντε χρόνων θα πρέπει να εξετάζονται πριν τη μεταφορά σύμφωνα με ένα πρόγραμμα εγκεκριμένο από την αρμόδια αρχή. Αυτές θα πρέπει να ξαναγεμίζονται μόνο μετά τη συμπλήρωση του πλήρους προγράμματος για τις περιοδικές επιθεωρήσεις.
- 6.4.21.4 Η επαλήθευση των χαρακτηριστικών του σχεδιασμού θα πρέπει να παρουσιάζει συμφωνία με τις προδιαγραφές των τύπων σχεδιασμού και το πρόγραμμα κατασκευής.
- 6.4.21.5 Για την αρχική δοκιμή αντοχής, οι συσκευασίες που είναι σχεδιασμένες να περιέχουν 0.1 kg ή περισσότερο εξαφθοριούχο ουράνιο θα πρέπει να δοκιμάζονται υδραυλικά σε μια εσωτερική πίεση τουλάχιστον 1.38 MPa αλλά, όταν η πίεση ελέγχου είναι μικρότερη από 2.76 MPa, το μοντέλο θα πρέπει να απαιτεί πολυμερή έγκριση. Για τις συσκευασίες που υπόκεινται σε μια νέα δοκιμή μπορεί να εφαρμόζεται, οποιοσδήποτε άλλος ισοδύναμος, μη-καταστροφικός έλεγχος υποκείμενος σε πολυμερή έγκριση.
- 6.4.21.6 Η δοκιμή στεγανότητας θα πρέπει να πραγματοποιείται σύμφωνα με μία διαδικασία που είναι ικανή να δείχνει τις διαρροές στο σύστημα συγκράτησης με μια ευαισθησία των 0.1 Pa.l/s (10^{-6} bar.l/s).
- 6.4.21.7 Η χωρητικότητα νερού των συσκευασιών θα πρέπει να καθορίζεται με ακρίβεια $\pm 0.25\%$ σε μία θερμοκρασία αναφοράς 15 °C. Ο όγκος θα πρέπει να αναφέρεται πάνω στην πινακίδα που περιγράφεται στο 6.4.21.8.
- 6.4.21.8 Μία πλάκα κατασκευασμένη από μη-διαβρωτικό μέταλλο θα πρέπει να είναι με διάρκεια προσαρμοσμένη μόνιμα σε κάθε συσκευασία, σε μία άμεσα προσπελάσιμη θέση. Η μέθοδος προσαρμογής της πλάκας δεν πρέπει να μειώνει την αντοχή της συσκευασίας. Τα παρακάτω

στοιχεία, τουλάχιστον, θα πρέπει να είναι σημασμένα πάνω στην πλάκα διαμέσου σφραγίδας ή οποιαδήποτε άλλης ισοδύναμης μεθόδου :

- Αριθμός έγκρισης,
- Αύξων αριθμός του κατασκευαστή,
- Μέγιστη πίεση λειτουργίας (μανομετρική πίεση),
- Πίεση δοκιμής (μανομετρική πίεση),
- Περιεχόμενο: εξαφθοριούχο ουράνιο,
- Χωρητικότητα σε λίτρα,
- Μέγιστη επιτρεπόμενη μάζα πλήρωσης εξαφθοριούχου ουρανίου,
- Απόβαρο,
- Ημερομηνία (μήνας, χρόνος) του αρχικού ελέγχου και του πιο πρόσφατου περιοδικού ελέγχου,
- Σφραγίδα του πραγματογνώμονα που διεξήγαγε τον έλεγχο.

6.4.22 Εγκρίσεις σχεδιασμών των κόλων και υλικών

- 6.4.22.1 Η έγκριση των σχεδιασμών για τα κόλα που περιέχουν 0.1 kg ή περισσότερο εξαφθοριούχο ουράνιο απαιτεί ότι :
- (a) Κάθε σχεδιασμός που ικανοποιεί τις απαιτήσεις του 6.4.6.4 θα πρέπει να απαιτεί πολυμερή έγκριση,
 - (b) Κάθε σχεδιασμός που ικανοποιεί τις απαιτήσεις των 6.4.6.1 έως 6.4.6.3 θα απαιτεί μονομερή έγκριση από την αρμόδια αρχή της χώρας προέλευσης του σχεδιασμού, εκτός εάν πολυμερής έγκριση απαιτείται αλλού στην ADR.
- 6.4.22.2 Κάθε τύπος σχεδιασμού κόλου του Τύπου B(U) και Τύπου C θα πρέπει να απαιτεί μονομερή έγκριση, εκτός από:
- (a) Ένα σχεδιασμό κόλου για σχάσιμο υλικό, το οποίο είναι επίσης υποκείμενο στα 6.4.22.4, 6.4.23.7, και 5.1.5.2.1 θα πρέπει να απαιτεί πολυμερή έγκριση, και
 - (b) Ένα σχεδιασμό κόλου Τύπου B(U) για ραδιενεργό υλικό χαμηλής διασποράς θα πρέπει να απαιτεί πολυμερή έγκριση.
- 6.4.22.3 Κάθε τύπος σχεδιασμού κόλου Τύπου B(M), συμπεριλαμβανομένων αυτών για σχάσιμο υλικό τα οποία είναι επίσης υποκείμενα στις απαιτήσεις των 6.4.22.4, 6.4.23.7, και 5.1.5.2.1 και αυτών για ραδιενεργό υλικό χαμηλής διασποράς, θα πρέπει να απαιτεί πολυμερή έγκριση.
- 6.4.22.4 Κάθε σχεδιασμός κόλου για σχάσιμο υλικό το οποίο δεν εξαιρείται, σύμφωνα με το 6.4.11.2, από τις απαιτήσεις που εφαρμόζονται ειδικά σε κόλα που περιέχουν σχάσιμο υλικό θα πρέπει να απαιτεί πολυμερή έγκριση.

- 6.4.22.5 Ο σχεδιασμός που χρησιμοποιείται για ραδιενεργό υλικό υπό ειδική μορφή θα πρέπει να απαιτεί μονομερή έγκριση. Ο σχεδιασμός για ραδιενεργό υλικό χαμηλής διασποράς θα πρέπει να απαιτεί πολυμερή έγκριση (βλέπε επίσης 6.4.23.8).
- 6.4.22.6 Κάθε σχεδιασμός που απαιτεί μονομερή έγκριση που προέρχεται από ένα Συμβαλλόμενο στη ADR Μέρος πρέπει να εγκρίνεται από την αρμόδια αρχή αυτού του κράτους. Εάν η χώρα όπου το κόλο έχει σχεδιαστεί δεν είναι Συμβαλλόμενο Μέρος στην ADR, η μεταφορά είναι δυνατή υπό τον όρο ότι :
- Ένα πιστοποιητικό έχει δοθεί από αυτή τη χώρα, αποδεικνύοντας ότι ο σχεδιασμός του κόλου ικανοποιεί τις τεχνικές απαιτήσεις της ADR και ότι αυτό το πιστοποιητικό προσυπογράφεται από την αρμόδια αρχή του πρώτου Συμβαλλόμενου Μέρους στην ADR που προσεγγίζεται από την αποστολή
 - Εάν κανένα πιστοποιητικό και καμία υπάρχουσα έγκριση του σχεδιασμού του κόλου από Συμβαλλόμενο Μέρος στην ADR δεν έχει δοθεί, το πρωτότυπο του κόλου εγκρίνεται από την αρμόδια αρχή του πρώτου Συμβαλλόμενου Μέρους στην ADR που προσεγγίζεται από την αποστολή.
- 6.4.22.7 Για σχεδιασμούς εγκεκριμένους κατ' εφαρμογή των μεταβατικών μέτρων, βλέπε 1.6.6.

6.4.23 Αιτήσεις έγκρισης και εγκρίσεις που αφορούν τη μεταφορά ραδιενεργού υλικού

6.4.23.1 *(Δεσμευμένο)*

6.4.23.2 Μία αίτηση για έγκριση αποστολής θα πρέπει να περιλαμβάνει :

- Την περίοδο χρόνου, που σχετίζεται με τη αποστολή για την οποία ζητείται η έγκριση,
- Το πραγματικό ραδιενεργό περιεχόμενο, οι αναμενόμενοι τρόποι μεταφοράς, ο τύπος του οχήματος και το πιθανό ή προτεινόμενο δρομολόγιο, και
- Τις λεπτομέρειες του πώς θα τίθενται σε εφαρμογή οι ειδικές προφυλάξεις και οι ειδικοί διοικητικοί ή λειτουργικοί έλεγχοι, που αναφέρονται στα πιστοποιητικά έγκρισης του σχεδιασμού του κόλου που εκδίδονται υπό την 5.1.5.2.1.

6.4.23.3 Μία αίτηση για έγκριση αποστολής υπό ειδική συμφωνία θα πρέπει να περιλαμβάνει όλες τις πληροφορίες που είναι απαραίτητες για την ικανοποίηση της αρμόδιας αρχής ότι το όλο επίπεδο ασφάλειας σε μεταφορά είναι τουλάχιστον ισοδύναμο μ' εκείνο που θα ήταν εάν όλες οι ισχύουσες απαιτήσεις της ADR είχαν ικανοποιηθεί.

Η αίτηση θα πρέπει επίσης να περιλαμβάνει :

- Μία έκθεση των παραγόντων και των λόγων σχετικά με τους οποίους, η αποστολή δεν μπορεί να γίνει σε πλήρη συμφωνία με τις ισχύουσες διατάξεις της ADR, και
- Μία έκθεση οποιωνδήποτε ειδικών προφυλάξεων ή ειδικών διοικητικών ή λειτουργικών ελέγχων που θα υιοθετούνται κατά τη διάρκεια της μεταφοράς για την αντιστάθμιση της αδυναμίας ικανοποίησης των ισχυουσών απαιτήσεων της ADR.

- 6.4.23.4 Μία αίτηση για έγκριση ενός πρωτοτύπου κόλου Τύπου Β(Υ) ή Τύπου C θα πρέπει να περιλαμβάνει:
- (a) Μία λεπτομερή περιγραφή του προτεινόμενου ραδιενεργού περιεχομένου με αναφορά στις φυσικές και χημικές καταστάσεις του και στη φύση της εκπεμπόμενης ακτινοβολίας,
 - (b) Μία λεπτομερή έκθεση του σχεδιασμού, συμπεριλαμβανομένων πλήρων μηχανολογικών σχεδίων και καταστάσεων των υλικών και μεθόδων κατασκευής προς χρήση,
 - (c) Μία έκθεση των ελέγχων που έχουν γίνει και των αποτελεσμάτων τους, ή στοιχεία βασισμένα σε υπολογιστικές μεθόδους ή άλλα στοιχεία ότι ο σχεδιασμός είναι επαρκής για την ικανοποίηση των ισχυουσών απαιτήσεων.
 - (d) Τις προτεινόμενες οδηγίες λειτουργίας και συντήρησης για τη χρήση της συσκευασίας,
 - (e) Εάν το κόλο είναι σχεδιασμένο να έχει μέγιστη κανονική μανομετρική πίεση λειτουργίας μεγαλύτερη από 100 kPa πίεση, μια προδιαγραφή των υλικών κατασκευής του συστήματος συγκράτησης, τα δείγματα προς λήψη και τους ελέγχους προς διεξαγωγή,
 - (f) Όπου το προτεινόμενο ραδιενεργό περιεχόμενο είναι εκτέμνον καύσιμο, μια έκθεση και αιτιολογία οποιασδήποτε παραδοχής στην ανάλυση ασφάλειας σχετική με τα χαρακτηριστικά του καυσίμου και μια περιγραφή οποιουδήποτε μέτρου πριν την αποστολή όπως απαιτείται από το 6.4.11.4(b),
 - (g) Οποιοσδήποτε ειδικές διατάξεις στοιβάγματος απαραίτητες για την εξασφάλιση της ασφαλούς διάχυσης της θερμότητας από το κόλο, υπολογίζοντας τους διάφορους τρόπους μεταφοράς προς χρήση και τον τύπο του οχήματος ή του εμπορευματοκιβωτίου,
 - (h) Ένα αναπαραγόμενο σχήμα όχι μεγαλύτερο από 21 cm x 30 cm που να εμφανίζει τη διαρρύθμιση του κόλου, και
 - (i) Μια προδιαγραφή του εφαρμοζόμενου προγράμματος διασφάλισης ποιότητας, όπως απαιτείται από το 1.7.3.
- 6.4.23.5 Μία αίτηση για έγκριση ενός σχεδιασμού κόλου του Τύπου Β(Μ) θα πρέπει να περιλαμβάνει, επιπλέον των γενικών πληροφοριών που απαιτούνται στο 6.4.23.4 για την έγκριση κόλων του Τύπου Β(Υ) :
- (a) Έναν κατάλογο των απαιτήσεων που καθορίζονται στα 6.4.7.5, 6.4.8.4, 6.4.8.5, 6.4.8.6 και 6.4.8.9 έως 6.4.8.15 με τις οποίες το κόλο δεν συμφωνεί.
 - (b) Οποιοσδήποτε προτεινόμενους συμπληρωματικούς λειτουργικούς ελέγχους προς εφαρμογή κατά τη διάρκεια μεταφοράς που δεν δίνονται συνήθως σε αυτό το Παράρτημα, αλλά που είναι απαραίτητοι για την εξασφάλιση της ασφάλειας του κόλου ή την αντιστάθμιση για τις ελλείψεις που αναφέρονται στο (a) παραπάνω.
 - (c) Μια έκθεση σχετική με τους οποιοσδήποτε περιορισμούς πάνω στον τρόπο μεταφοράς και των οποιωνδήποτε διαδικασιών φόρτωσης, μεταφοράς, εκφόρτωσης ή διακίνησης, και

- (d) Το εύρος των συνθηκών περιβάλλοντος (θερμοκρασία, ηλιακή ακτινοβολία) που αναμένεται να προκύψουν κατά τη διάρκεια της μεταφοράς και που έχουν ληφθεί υπόψη στο σχεδιασμό.
- 6.4.23.6 Η αίτηση για έγκριση των σχεδιασμών για κόλα που περιέχουν 0.1 kg ή περισσότερο εξαφθοριούχου ουρανίου θα πρέπει να περιλαμβάνει όλες τις πληροφορίες που είναι απαραίτητες για την ικανοποίηση της αρμόδιας αρχής ότι ο σχεδιασμός ικανοποιεί τις εφαρμόσιμες απαιτήσεις του 6.4.6.1, και μια περιγραφή του εφαρμοζόμενου προγράμματος διασφάλισης της ποιότητας, όπως απαιτείται από το 1.7.3.
- 6.4.23.7 Μια αίτηση για έγκριση ενός κόλου με σχάσιμο υλικό θα πρέπει να περιλαμβάνει όλες τις πληροφορίες που είναι απαραίτητες για την ικανοποίηση της αρμόδιας αρχής ότι ο σχεδιασμός ικανοποιεί τις εφαρμόσιμες απαιτήσεις του 6.4.11.1, και μια προδιαγραφή του εφαρμοζόμενου προγράμματος διασφάλισης της ποιότητας, όπως απαιτείται από το 1.7.3.
- 6.4.23.8 Μία αίτηση για έγκριση του σχεδιασμού που χρησιμοποιείται για ραδιενεργό υλικό και ειδική μορφή και του σχεδιασμού για ραδιενεργό υλικό χαμηλής διασποράς, θα πρέπει να περιλαμβάνει:
- (a) Μία λεπτομερή περιγραφή του ραδιενεργού υλικού ή, εάν είναι μία κάψουλα, του περιεχομένου. Συγκεκριμένη αναφορά θα πρέπει να γίνεται τόσο στις φυσικές όσο και στις χημικές καταστάσεις.
- (b) Μία λεπτομερή έκθεση του σχεδιασμού οποιασδήποτε κάψουλας προς χρήση.
- (c) Μία έκθεση των ελέγχων που έχουν γίνει και των αποτελεσμάτων τους, ή στοιχεία βασισμένα σε υπολογιστικές μεθόδους που να δείχνουν ότι το ραδιενεργό υλικό είναι ικανό να ικανοποιεί τα πρότυπα απόδοσης, ή άλλα στοιχεία ότι το ειδικής μορφής ραδιενεργό υλικό ή ραδιενεργό υλικό χαμηλής διασποράς ικανοποιεί τις ισχύουσες απαιτήσεις της ADR.
- (d) Μια προδιαγραφή του εφαρμοζόμενου προγράμματος διασφάλισης της ποιότητας, όπως απαιτείται από το 1.7.3, και
- (e) Οποιοσδήποτε προτεινόμενες ενέργειες πριν τη αποστολή ραδιενεργού υλικού υπό ειδική μορφή ή ραδιενεργού υλικού χαμηλής διασποράς.
- 6.4.23.9 Σε κάθε πιστοποιητικό έγκρισης που εκδίδεται από μία αρμόδια αρχή θα πρέπει να καταχωρείται ένα χαρακτηριστικό σήμα. Το χαρακτηριστικό σήμα θα πρέπει να είναι του παρακάτω γενικευμένου τύπου:
- VRI/Αριθμός/Κωδικός Τύπου
- (a) Εκτός όπως προβλέπεται στο 6.4.23.10 (b), το “VRI” αντιπροσωπεύει το χαρακτηριστικό διεθνή κωδικό ταξινόμησης του οχήματος της χώρας που εκδίδει το πιστοποιητικό¹,
- (b) Ο αριθμός θα πρέπει να καταχωρείται από την αρμόδια αρχή και θα πρέπει να είναι μοναδικός και συγκεκριμένος αναφορικά με το συγκεκριμένο πρωτότυπο ή συγκεκριμένη αποστολή. Το χαρακτηριστικό σήμα της έγκρισης αποστολής θα πρέπει να σχετίζεται καθαρά με το χαρακτηριστικό σήμα του πρωτοτύπου,

¹ Βλέπε Σύμβαση της Βιέννης για την Οδική Κυκλοφορία (1968).

- (c) Οι παρακάτω κωδικοί τύπου θα πρέπει να χρησιμοποιούνται στην παρακάτω σειρά για την ένδειξη των τύπων των πιστοποιητικών έγκρισης που εκδίδονται :

AF	Σχεδιασμός κόλου του Τύπου Α για σχάσιμο υλικό
B(U)	Σχεδιασμός κόλου του Τύπου Β(Υ) [B(Υ)F εάν είναι για σχάσιμο υλικό]
B(M)	Σχεδιασμός κόλου του Τύπου Β(Μ) [B(Μ)F εάν είναι για σχάσιμο υλικό]
C	Σχεδιασμός κόλου του Τύπου C (CF εάν είναι για σχάσιμο υλικό)
IF	Σχεδιασμός βιομηχανικού κόλου για σχάσιμο υλικό
S	Ραδιενεργό υλικό υπό ειδική μορφή
LD	Ραδιενεργό υλικό χαμηλής διασποράς
T	Αποστολή
X	Ειδική ρύθμιση

Στην περίπτωση σχεδιασμών κόλων για μη-σχάσιμο ή σχάσιμο εξαιρούμενο εξαφθοριούχο ουράνιο, όπου δεν εφαρμόζεται κανένας από τους παραπάνω κωδικούς, τότε οι παρακάτω κωδικοί τύπου θα πρέπει να χρησιμοποιούνται :

H(U)	Μονομερής έγκριση
H(M)	Πολυμερής έγκριση,

- (d) Για πιστοποιητικά έγκρισης του σχεδιασμού του κόλου και ραδιενεργό υλικό υπό ειδική μορφή, άλλα από αυτά που εκδίδονται σύμφωνα με τις μεταβατικές διατάξεις των 1.6.6.2 έως 1.6.6.3, και για πιστοποιητικά έγκρισης του ραδιενεργού υλικού χαμηλής διασποράς, τα σύμβολα "-96" θα πρέπει να προστίθενται στον κωδικό τύπου.

6.4.23.10 Αυτοί οι κωδικοί τύπου θα πρέπει να εφαρμόζονται ως εξής :

- (a) Κάθε πιστοποιητικό και κάθε κόλο θα πρέπει να φέρει το κατάλληλο χαρακτηριστικό σήμα, που να περιλαμβάνει τα σύμβολα που ορίζονται στα 6.4.23.9 (a), (b), (c) και (d) παραπάνω, εκτός του ότι, για τα κόλα, μόνον οι ισχύοντες κωδικοί τύπου σχεδιασμού συμπεριλαμβανομένου, εάν ισχύει, του συμβόλου "-96" θα πρέπει να εμφανίζονται μετά τη δεύτερη πλάγια μπάρα, πράγμα που σημαίνει ότι, τα γράμματα 'T' ή 'X' δεν θα πρέπει να εμφανίζονται στη χαρακτηριστική σήμανση πάνω στο κόλο. Όπου η έγκριση του σχεδιασμού και η έγκριση αποστολής συνδυάζονται, οι ισχύοντες κωδικοί τύπου δεν χρειάζεται να επαναλαμβάνονται. Για παράδειγμα :

A/132/B(M)F-96: Ένας σχεδιασμός κόλου Τύπου Β(Μ) εγκεκριμένο για σχάσιμο υλικό, που απαιτεί πολυμερή έγκριση, για το οποίο η αρμόδια αρχή της Αυστρίας έχει καταχωρήσει τον αριθμό σχεδιασμού 132 (που πρέπει να φέρεται ως σήμανση τόσο πάνω στο κόλο όσο και στο πιστοποιητικό έγκρισης του σχεδιασμού του κόλου).

A/132/B(M)F-96T: Η έγκριση αποστολής που εκδίδεται για ένα κόλο που φέρει το χαρακτηριστικό σήμα που αναλύεται παραπάνω (που πρέπει να επισημαίνεται μόνο πάνω στο πιστοποιητικό),

A/137/X: Μία ειδική έγκριση συμφωνία που εκδίδεται από την αρμόδια αρχή της Αυστρίας, για την οποία έχει καταχωρηθεί ο αριθμός 137 (που πρέπει να επισημαίνεται μόνο πάνω στο πιστοποιητικό),

A/139/IF-96: Ένας σχεδιασμός βιομηχανικού κόλου για σχάσιμο υλικό εγκεκριμένος από την αρμόδια αρχή της Αυστρίας, για το οποίο έχει καταχωρηθεί ο αριθμός 139 (που πρέπει να επισημαίνεται και πάνω στο κόλο και πάνω στο πιστοποιητικό έγκρισης σχεδιασμού του κόλου), και

A/145/H(U)-96: Ένας σχεδιασμός κόλου για σχάσιμο εξαιρούμενο εξαφθοριούχο ουράνιο, εγκεκριμένο από την αρμόδια αρχή της Αυστρίας, για τον οποίο έχει καταχωρηθεί ο αριθμός 145 (που πρέπει να επισημαίνεται και πάνω στο κόλο και πάνω στο πιστοποιητικό έγκρισης σχεδιασμού του κόλου),

- (b) Όπου πραγματοποιείται πολυμερής έγκριση με επικύρωση σύμφωνα με το 6.4.23.16, μόνον το χαρακτηριστικό σήμα που εκδίδεται από τη χώρα προέλευσης του πρωτοτύπου ή της αποστολής θα πρέπει να χρησιμοποιείται. Όπου πολυμερής έγκριση πραγματοποιείται με έκδοση πιστοποιητικών από διαδοχικές χώρες, κάθε πιστοποιητικό θα πρέπει να φέρει το κατάλληλο σήμα και το κόλο του οποίου ο σχεδιασμός είχε έτσι εγκριθεί θα πρέπει να φέρει όλα τα κατάλληλα χαρακτηριστικά σήματα.

Για παράδειγμα:

A/132/B(M)F-96

CH/28/B(M)F-96

θα ήταν το χαρακτηριστικό σήμα ενός κόλου που είχε αρχικά εγκριθεί από την Αυστρία και είχε επακολούθως εγκριθεί, με ξεχωριστό πιστοποιητικό, από την Ελβετία. Πρόσθετα χαρακτηριστικά σήματα πρέπει να εμφανίζονταν μ' έναν παρόμοιο τρόπο πάνω στο κόλο,

- (c) Η αναθεώρηση ενός πιστοποιητικού θα πρέπει να υποδεικνύεται μέσα σε παρένθεση μετά από το χαρακτηριστικό σήμα πάνω στο πιστοποιητικό. Για παράδειγμα, A/132/B(M)F-96 (Αναθ.2) θα δήλωνε την αναθεώρηση 2 του Αυστριακού πιστοποιητικού έγκρισης του πρωτοτύπου του κόλου, ή A/132/B(M)F-96 (Αναθ.0) θα δήλωνε την αρχική έκδοση του Αυστριακού πιστοποιητικού έγκρισης του πρωτοτύπου του κόλου. Για αρχικές εκδόσεις, η παρένθεση είναι προαιρετική και άλλες λέξεις τέτοιες όπως "αρχική έκδοση" μπορούν επίσης να χρησιμοποιούνται στη θέση των "Αναθ. 0". Οι αριθμοί αναθεώρησης πιστοποιητικού μπορούν μόνον να εκδίδονται από τη χώρα που εκδίδει το αρχικό πιστοποιητικό έγκρισης,
- (d) Πρόσθετα σύμβολα (όπως μπορεί να επιβάλλονται από εθνικές απαιτήσεις) μπορούν να προστίθενται σε παρένθεση στο τέλος του χαρακτηριστικού σήματος, για παράδειγμα, A/132/B(M)F-96 (SP503),
- (e) Δεν είναι απαραίτητο να τροποποιείται το χαρακτηριστικό σήμα πάνω στη συσκευασία κάθε φορά που γίνεται μία αναθεώρηση στο πιστοποιητικό του σχεδιασμού. Τέτοια επανασήμανση θα πρέπει να γίνεται μόνο σε εκείνες τις περιπτώσεις όπου η αναθεώρηση στο πιστοποιητικό πρωτοτύπου του κόλου συνεπάγεται αλλαγή στους κωδικούς τύπου του σχεδιασμού του κόλου μετά τη δεύτερη πλάγια γραμμή.

- 6.4.23.11 Κάθε πιστοποιητικό έγκρισης που εκδίδεται από μια αρμόδια αρχή για ραδιενεργό υλικό υπό ειδική μορφή ή ραδιενεργό υλικό χαμηλής διασποράς θα πρέπει να περιλαμβάνει τις παρακάτω πληροφορίες :
- (a) Τον τύπο του πιστοποιητικού,
 - (b) Τη χαρακτηριστική ένδειξη της αρμόδιας αρχής,
 - (c) Την ημερομηνία έκδοσης και μια ημερομηνία λήξης,
 - (d) Κατάλογο των ισχυουσών εθνικών και διεθνών ρυθμίσεων, συμπεριλαμβανομένης της έκδοσης των Ρυθμίσεων της ΙΑΕΑ για την Ασφαλή Μεταφορά Ραδιενεργού Υλικού υπό την οποία το ραδιενεργό υλικό υπό ειδική μορφή ή ραδιενεργό υλικό χαμηλής διασποράς έχει εγκριθεί,
 - (e) Το χαρακτηριστικό του ραδιενεργού υλικού υπό ειδική μορφή ή ραδιενεργού υλικού χαμηλής διασποράς,
 - (f) Μια περιγραφή του ραδιενεργού υλικού υπό ειδική μορφή ή ραδιενεργού υλικού χαμηλής διασποράς,
 - (g) Προδιαγραφές σχεδιασμού για το ραδιενεργό υλικό υπό ειδική μορφή ή ραδιενεργό υλικό χαμηλής διασποράς που μπορούν να περιλαμβάνουν αναφορές σε σχέδια,
 - (h) Μια προδιαγραφή του ραδιενεργού περιεχομένου που περιλαμβάνει τις δραστηριότητες και πιθανόν τη φυσική και χημική μορφή,
 - (i) Μια προδιαγραφή του εφαρμοζόμενου προγράμματος διασφάλισης ποιότητας, όπως απαιτείται από το 1.7.3,
 - (j) Αναφορά σε πληροφορίες παρεχόμενες από τον αιτούντα σχετικά με την ανάληψη δράσεων που πρέπει να ληφθούν πριν την αποστολή,
 - (k) Αναφορά για την ταυτότητα του αιτούντα, εάν θεωρείται χρήσιμο από την αρμόδια αρχή, ,
 - (l) Σφραγίδα και προσδιορισμό της ταυτότητας του αρμόδιου που εκδίδει το πιστοποιητικό.
- 6.4.23.12 Κάθε πιστοποιητικό έγκρισης που εκδίδεται από μια αρμόδια αρχή για ειδική συμφωνία θα πρέπει να περιλαμβάνει τις παρακάτω πληροφορίες :
- (a) Τον τύπο του πιστοποιητικού,
 - (b) Το σήμα ταυτοποίησης που χορηγείται από την αρμόδια αρχή,
 - (c) Την ημερομηνία έκδοσης και την ημερομηνία λήξης,
 - (d) Τρόπο(ους) μεταφοράς,
 - (e) Οποιοσδήποτε περιορισμούς στους τρόπους μεταφοράς, τον τύπο οχήματος ή του εμπορευματοκιβωτίου, και οποιεσδήποτε αναγκαίες οδηγίες για το δρομολόγιο,
 - (f) Κατάλογο των ισχυουσών εθνικών και διεθνών ρυθμίσεων, συμπεριλαμβανομένης της έκδοσης των Ρυθμίσεων της ΙΑΕΑ για την Ασφαλή Μεταφορά Ραδιενεργού Υλικού υπό την οποία η ειδική ρύθμιση έχει εγκριθεί,

- (g) Την παρακάτω δήλωση :
- "Αυτό το πιστοποιητικό δεν απαλλάσσει τον αποστολέα από την συμμόρφωση με οποιαδήποτε απαίτηση της κυβέρνησης οποιασδήποτε χώρας μέσω της οποίας ή μέσα στην οποία θα μεταφερθεί το κόλο."
- (h) Αναφορές σε πιστοποιητικά που έχουν εκδοθεί για περιεχόμενα εναλλακτικών ραδιενεργών, με επικύρωση άλλης αρμόδιας αρχής, ή πρόσθετα τεχνικά στοιχεία ή πληροφορίες, όπως θεωρείται χρήσιμο από την αρμόδια αρχή,
- (i) Περιγραφή της συσκευασίας με αναφορά σε σχέδια ή μια προδιαγραφή του σχεδιασμού. Εάν θεωρείται κατάλληλο από την αρμόδια αρχή, ένα αναπαραγόμενο σχήμα όχι μεγαλύτερο από 21 cm x 30 cm που να εμφανίζει τη διαρρύθμιση του κόλου θα πρέπει επίσης να παρέχεται, συνοδευόμενο από μια σύντομη περιγραφή της συσκευασίας, που να περιλαμβάνει υλικά κατασκευής, μεικτή μάζα, γενικές εξωτερικές διαστάσεις και εμφάνιση,
- (j) Μια προδιαγραφή του επιτρεπόμενου ραδιενεργού περιεχομένου, συμπεριλαμβανομένων οποιωνδήποτε περιορισμών στο ραδιενεργό περιεχόμενο που μπορεί να μην είναι προφανείς από τη φύση της συσκευασίας. Αυτό θα πρέπει να περιλαμβάνει φυσικές και χημικές μορφές, τις σχετικές τους δραστηριότητες (συμπεριλαμβανομένων αυτών των διαφόρων ισοτόπων, όπου αρμόζει), ποσότητες σε γραμμάρια (για σχάσιμο υλικό ή για κάθε σχάσιμο νουκλεΐδιο όπου αρμόζει), και αν πρόκειται για ραδιενεργό υλικό υπό ειδική μορφή ή ραδιενεργό υλικό χαμηλής διασποράς, όπου αρμόζει,
- (k) Επιπρόσθετα, για κόλα που περιέχουν σχάσιμο υλικό :
- (i) μια λεπτομερή περιγραφή του επιτρεπόμενου ραδιενεργού περιεχομένου,
 - (ii) την τιμή του δείκτη ασφάλειας κρισιμότητας,
 - (iii) αναφορά σε τεκμηρίωση που αποδεικνύει την ασφάλεια κρισιμότητας του περιεχομένου,
 - (iv) οποιαδήποτε ειδικά χαρακτηριστικά, στη βάση των οποίων η απουσία νερού από συγκεκριμένους κενούς χώρους έχει υπολογιστεί στην εκτίμηση της κρισιμότητας,
 - (v) κάθε περιθώριο [βασισμένο στο 6.4.11.4 (b)] για μια αλλαγή στον πολλαπλασιασμό των νετρονίων για την εκτίμηση της κρισιμότητας στη βάση των πραγματικών στοιχείων της ακτινοβολίας, και
 - (vi) το εύρος της θερμοκρασίας περιβάλλοντος για το οποίο η ειδική συμφωνία έχει εγκριθεί.
- (l) Ένα λεπτομερή κατάλογο οποιωνδήποτε συμπληρωματικών λειτουργικών ελέγχων που απαιτούνται για την προετοιμασία, τη φόρτωση, τη μεταφορά, την εκφόρτωση και διακίνηση της αποστολής, συμπεριλαμβανομένων οποιωνδήποτε ειδικών διατάξεων στοίβαγματος για την ασφαλή διάχυση της θερμότητας,
- (m) Αν θεωρηθούν χρήσιμοι από την αρμόδια αρχή, οι λόγοι για την ειδική συμφωνία,
- (n) Περιγραφή των αντισταθμιστικών μέτρων προς εφαρμογή, ευρισκόμενη η αποστολή υπό ειδική συμφωνία,

- (ο) Αναφορά σε πληροφορίες παρεχόμενες από τον αιτούντα σχετικά με τη χρήση της συσκευασίας ή συγκεκριμένες δράσεις που πρέπει να ληφθούν πριν την αποστολή,
- (ρ) Μια δήλωση που αφορά στις συνθήκες περιβάλλοντος των οποίων έχει γίνει η παραδοχή για σχεδιαστικούς σκοπούς εάν αυτές δεν είναι σύμφωνα με εκείνες που καθορίζονται στα 6.4.8.5, 6.4.8.6, και 6.4.8.15, ως ισχύουσες,
- (q) Οποιαδήποτε μέτρα έκτακτης ανάγκης που θεωρούνται απαραίτητα από την αρμόδια αρχή,
- (r) Μια προδιαγραφή του εφαρμοζόμενου προγράμματος διασφάλισης της ποιότητας, όπως απαιτείται από το 1.7.3,
- (s) Εάν θεωρείται κατάλληλο από την αρμόδια αρχή, η αναφορά στην ταυτότητα του αιτούντα και στην ταυτότητα του μεταφορέα,
- (t) Σφραγίδα και προσδιορισμός ταυτότητας του αρμοδίου που εκδίδει το πιστοποιητικό.

6.4.23.13

Κάθε πιστοποιητικό έγκρισης για μια αποστολή που εκδίδεται από μία αρμόδια αρχή θα πρέπει να περιλαμβάνει τις παρακάτω πληροφορίες :

- (a) Τον τύπο του πιστοποιητικού,
- (b) Το σήμα(-τα) ταυτοποίησης που χορηγείται από την αρμόδια αρχή,
- (c) Την ημερομηνία έκδοσης και την ημερομηνία λήξης,
- (d) Κατάλογο των ισχυουσών εθνικών και διεθνών ρυθμίσεων, συμπεριλαμβανομένης της έκδοσης των Ρυθμίσεων της ΙΑΕΑ για την Ασφαλή Μεταφορά Ραδιενεργού Υλικού υπό την οποία η αποστολή έχει εγκριθεί,
- (e) Οποιοσδήποτε περιορισμούς στους τρόπους μεταφοράς, τον τύπο οχήματος ή του εμπορευματοκιβωτίου, και οποιεσδήποτε αναγκαίες οδηγίες για το δρομολόγιο,
- (f) Την παρακάτω δήλωση :

"Αυτό το πιστοποιητικό δεν απαλλάσσει τον αποστολέα από τη συμμόρφωση με οποιαδήποτε απαίτηση της κυβέρνησης οποιασδήποτε χώρας μέσω της οποίας ή μέσα στην οποία θα μεταφερθεί το κόλο.",
- (g) Ένα λεπτομερή κατάλογο οποιωνδήποτε συμπληρωματικών λειτουργικών ελέγχων που απαιτούνται για προετοιμασία, φόρτωση, μεταφορά, εκφόρτωση και διακίνηση της αποστολής, συμπεριλαμβανομένων οποιωνδήποτε ειδικών διατάξεων στοιβάγματος για την ασφαλή διάχυση θερμότητας,
- (h) Αναφορά σε πληροφορίες παρεχόμενες από τον αιτούντα σχετικά με συγκεκριμένες δράσεις που πρέπει να ληφθούν πριν την αποστολή,
- (i) Αναφορά στο σχετικό πιστοποιητικό-(α) έγκρισης σχεδιασμού,
- (j) Μια προδιαγραφή του πραγματικού ραδιενεργού περιεχομένου, συμπεριλαμβανομένων οποιωνδήποτε περιορισμών στο ραδιενεργό περιεχόμενο που μπορεί να μην είναι προφανείς από τη φύση της συσκευασίας. Αυτό θα πρέπει να περιλαμβάνει τη φυσική και χημική μορφή, τις συνολικές σχετικές δραστηριότητες (συμπεριλαμβανομένων αυτών των διαφόρων ισotόπων, όπου αρμόζει), ποσότητες σε

γραμμάρια (για σχάσιμο υλικό ή για κάθε σχάσιμο νουκλεΐδιο όπου αρμόζει), και εάν πρόκειται για ραδιενεργό υλικό υπό ειδική μορφή ή ραδιενεργό υλικό χαμηλής διασποράς, όπου αρμόζει,

- (k) Οποιαδήποτε μέτρα έκτακτης ανάγκης που θεωρούνται απαραίτητα από την αρμόδια αρχή,
- (l) Μια προδιαγραφή του εφαρμοζόμενου προγράμματος διασφάλισης της ποιότητας, όπως απαιτείται από το 1.7.3,
- (m) Εάν θεωρείται κατάλληλο από την αρμόδια αρχή, η αναφορά στην ταυτότητα αιτούντα,
- (n) Υπογραφή και προσδιορισμός ταυτότητας του αρμόδιου που εκδίδει το πιστοποιητικό.

6.4.23.14 Κάθε πιστοποιητικό έγκρισης του σχεδιασμού ενός κόλου που εκδίδεται από μια αρμόδια αρχή θα πρέπει να περιλαμβάνει τις παρακάτω πληροφορίες :

- (a) Τον τύπο του πιστοποιητικού,
- (b) Το σήμα ταυτοποίησης που χορηγείται από την αρμόδια αρχή,
- (c) Την ημερομηνία έκδοσης και τη ημερομηνία λήξης,
- (d) Οποιοδήποτε περιορισμό στα μέσα μεταφοράς, όπου αρμόζει,
- (e) Κατάλογο των ισχυουσών εθνικών και διεθνών ρυθμίσεων, συμπεριλαμβανομένης της έκδοσης των Ρυθμίσεων της ΙΑΕΑ για την Ασφαλή Μεταφορά Ραδιενεργού Υλικού υπό την οποία ο σχεδιασμός έχει εγκριθεί,
- (f) Την παρακάτω δήλωση :

"Αυτό το πιστοποιητικό δεν απαλλάσσει τον αποστολέα από συμμόρφωση με οποιαδήποτε απαίτηση της κυβέρνησης οποιασδήποτε χώρας μέσω της οποίας ή μέσα στην οποία θα μεταφερθεί το κόλο.",
- (g) Αναφορές στα πιστοποιητικά για άλλα ραδιενεργά περιεχόμενα, με επικύρωση άλλης αρμόδιας αρχής ή πρόσθετα τεχνικά στοιχεία ή πληροφορίες, όπως κρίνεται κατάλληλο από την αρμόδια αρχή,
- (h) Μία δήλωση που εξουσιοδοτεί την αποστολή όπου απαιτείται έγκριση αποστολής σύμφωνα με την 5.1.5.1.2, αν κρίνεται απαραίτητο,
- (i) Προσδιορισμός στοιχείων (ταυτοποίηση) συσκευασίας,
- (j) Περιγραφή της συσκευασίας με αναφορά σε σχέδια ή προδιαγραφή του σχεδιασμού. Εάν θεωρείται κατάλληλο από την αρμόδια αρχή, ένα αναπαραγόμενο σχήμα όχι μεγαλύτερο από 21 cm x 30 cm που να εμφανίζει τη διαρρύθμιση του κόλου επίσης θα παρέχεται, συνοδευόμενο από μια σύντομη περιγραφή της συσκευασίας, που να περιλαμβάνει υλικά κατασκευής, μικτή μάζα, γενικές εξωτερικές διαστάσεις και εμφάνιση,
- (k) Προδιαγραφές σχεδιασμού με αναφορά στα σχέδια,

- (l) Μια προδιαγραφή του επιτρεπόμενου ραδιενεργού περιεχομένου, συμπεριλαμβανομένων οποιωνδήποτε περιορισμών στο ραδιενεργό περιεχόμενο που μπορεί να μην είναι προφανείς από τη φύση της συσκευασίας. Αυτό θα πρέπει να περιλαμβάνει φυσικές και χημικές μορφές, τις σχετικές δραστηριότητες (συμπεριλαμβανομένων αυτών των διαφόρων ισοτόπων, όπου αρμόζει), ποσότητες σε γραμμάρια (για σχάσιμο υλικό ή για κάθε σχάσιμο νουκλεΐδιο όπου αρμόζει), και αν πρόκειται για ραδιενεργό υλικό υπό ειδική μορφή ή υλικό χαμηλής διασποράς, όπου αρμόζει,
- (m) Μία περιγραφή του συστήματος συγκράτησης,
- (n) Επιπρόσθετα, για κόλα που περιέχουν σχάσιμο υλικό :
- (i) μια λεπτομερή περιγραφή του επιτρεπόμενου ραδιενεργού περιεχομένου,
 - (ii) μια περιγραφή του συστήματος συγκράτησης,
 - (iii) η τιμή του δείκτη ασφάλειας κρισιμότητας,
 - (iv) αναφορά στην τεκμηρίωση που αποδεικνύει την ασφάλεια κρισιμότητας των περιεχομένων,
 - (v) οποιαδήποτε ειδικά χαρακτηριστικά, στη βάση των οποίων η απουσία νερού από συγκεκριμένους κενούς χώρους έχει υπολογιστεί στην εκτίμηση της κρισιμότητας,
 - (vi) κάθε περιθώριο [βασισμένο στο 6.4.11.4 (b)] για μια αλλαγή στον πολλαπλασιασμό των νετρονίων για την αξιολόγηση της κρισιμότητας επί τη βάση των πραγματικών στοιχείων ακτινοβολίας, και
 - (vii) το εύρος της θερμοκρασίας περιβάλλοντος για το οποίο ο σχεδιασμός του κόλου έχει εγκριθεί
- (o) Για κόλα του Τύπου Β(Μ), μια δήλωση που να καθορίζει εκείνες τις απαιτήσεις των 6.4.7.5, 6.4.8.4, 6.4.8.5, 6.4.8.6 και 6.4.8.9 έως 6.4.8.15 με τις οποίες το κόλο δεν συμμορφώνεται και οποιαδήποτε ενισχυτική πληροφορία που μπορεί να είναι χρήσιμη σε άλλες αρμόδιες αρχές,
- (p) Για κόλα που περιέχουν περισσότερο από 0.1 kg εξαφθοριούχου ουρανίου, μια δήλωση που να αναφέρει τις απαιτήσεις εκείνες του 6.4.6.4 που εφαρμόζονται, εάν υπάρχουν και κάθε περαιτέρω πληροφορία, η οποία μπορεί να είναι χρήσιμη σε άλλες αρμόδιες αρχές,
- (q) Ένα λεπτομερή κατάλογο οποιωνδήποτε συμπληρωματικών λειτουργικών ελέγχων που απαιτούνται για προετοιμασία, φόρτωση, μεταφορά, εκφόρτωση και διακίνηση της αποστολής, συμπεριλαμβανομένων οποιωνδήποτε ειδικών διατάξεων στοιβάζματος για την ασφαλή διάχυση της θερμότητας,
- (r) Αναφορά σε πληροφορίες παρεχόμενες από τον αιτούντα σχετικά με τη χρήση της συσκευασίας ή τις συγκεκριμένες δράσεις που πρέπει να ληφθούν πριν την αποστολή,
- (s) Μία δήλωση σχετικά με τις συνθήκες περιβάλλοντος των οποίων γίνεται παραδοχή για σχεδιαστικούς λόγους αν αυτές δεν είναι σύμφωνες με αυτές που καθορίζονται στα 6.4.8.5, 6.4.8.6 και 6.4.8.15, ως αρμόζει,

- (t) Μια προδιαγραφή του εφαρμοζόμενου προγράμματος διασφάλισης ποιότητας, όπως απαιτείται από την 1.7.3,
 - (u) Οποιαδήποτε μέτρα έκτακτης ανάγκης που θεωρούνται απαραίτητα από την αρμόδια αρχή,
 - (v) Εάν θεωρείται κατάλληλο από την αρμόδια αρχή, αναφορά στην ταυτότητα του αιτούντα,
 - (w) Σφραγίδα και προσδιορισμός ταυτότητας του αρμοδίου που εκδίδει το πιστοποιητικό.
- 6.4.23.15 Η αρμόδια αρχή θα πρέπει να ενημερώνεται για τον αύξοντα αριθμό κάθε συσκευασίας που κατασκευάζεται με ένα σχεδιασμό εγκεκριμένο από αυτή σύμφωνα με τις 1.6.6.2.1, 1.6.6.2.2, 6.4.22.2, 6.4.22.3 και 6.4.22.4.
- 6.4.23.16 Πολυμερής έγκριση μπορεί να υπάρχει με επικύρωση του πρωτότυπου πιστοποιητικού που εκδόθηκε από την αρμόδια αρχή της χώρας προέλευσης του σχεδιασμού ή της αποστολής. Τέτοια επικύρωση μπορεί να πάρει τη μορφή μιας οπισθογράφησης του πρωτότυπου πιστοποιητικού ή την έκδοση μιας ξεχωριστής έγκρισης, Παραρτήματος, προσαρτήματος, κλπ., από την αρμόδια αρχή της χώρας μέσω της οποίας ή μέσα στην οποία γίνεται η αποστολή.

ΚΕΦΑΛΑΙΟ 6.5

ΑΠΑΙΤΗΣΕΙΣ ΓΙΑ ΤΗΝ ΚΑΤΑΣΚΕΥΗ ΚΑΙ ΔΟΚΙΜΕΣ
ΕΜΠΟΡΕΥΜΑΤΟΚΙΒΩΤΙΩΝ ΜΕΣΑΙΑΣ ΧΩΡΗΤΙΚΟΤΗΤΑΣ
ΓΙΑ ΦΟΡΤΙΑ ΧΥΜΑ (IBCs)

6.5.1 Γενικές απαιτήσεις

6.5.1.1 Πεδίο εφαρμογής

6.5.1.1.1 Οι απαιτήσεις αυτού του Κεφαλαίου ισχύουν για εμπορευματοκιβώτια μεσαίας χωρητικότητας για φορτία χύμα (IBCs) η χρήση των οποίων επιτρέπεται ρητώς για τη μεταφορά ορισμένων επικίνδυνων εμπορευμάτων σύμφωνα με τις οδηγίες συσκευασίας που αναγράφονται στη Στήλη (8) του Πίνακα Α του Κεφαλαίου 3.2. Φορητές δεξαμενές και εμπορευματοκιβώτια-δεξαμενές που ικανοποιούν τις απαιτήσεις των Κεφαλαίων 6.7 ή 6.8 αντίστοιχα δεν θεωρούνται IBCs. Τα IBCs που ικανοποιούν τις απαιτήσεις αυτού του Κεφαλαίου δεν θεωρούνται εμπορευματοκιβώτια στα πλαίσια της ADR. Μόνο η συντομογραφία IBC θα χρησιμοποιείται στο παρακάτω κείμενο για να υποδηλώνει εμπορευματοκιβώτια μεσαίας χωρητικότητας για φορτία χύμα.

6.5.1.1.2 Κατ' εξαίρεση, τα IBCs και ο εξοπλισμός εξυπηρέτησής τους που δεν συμμορφώνεται απόλυτα με τις εδώ απαιτήσεις αλλά που έχουν αποδεκτές εναλλακτικές, μπορούν να μελετηθούν προς έγκριση από την αρμόδια αρχή. Επιπλέον, για να ληφθεί υπόψη η πρόοδος στην επιστήμη και την τεχνολογία, μπορεί να μελετηθεί από την αρμόδια αρχή η χρήση εναλλακτικών διευθετήσεων που προσφέρουν τουλάχιστον ισοδύναμη ασφάλεια κατά τη χρήση, σε σχέση με τη συμβατότητα με τις ιδιότητες των μεταφερόμενων ουσιών, ισοδύναμη ή ανώτερη αντίσταση σε κρούση, σε φόρτωση και σε φωτιά.

6.5.1.1.3 Η κατασκευή, ο εξοπλισμός, οι δοκιμές, η επισήμανση και η λειτουργία των IBCs υπόκεινται στην αποδοχή από την αρμόδια αρχή της χώρας στην οποία τα IBCs έχουν εγκριθεί.

ΣΗΜΕΙΩΣΗ : Φορείς που διεξάγουν επιθεωρήσεις και δοκιμές σε άλλες χώρες, αφού το IBC έχει τεθεί σε χρήση, δεν απαιτείται να είναι αποδεκτοί από την αρμόδια αρχή της χώρας στην οποία το IBC έχει εγκριθεί, αλλά οι επιθεωρήσεις και οι δοκιμές πρέπει να πραγματοποιούνται σύμφωνα με τους κανόνες της έγκρισης του IBC.

6.5.1.1.4 Οι κατασκευαστές και διανομείς IBCs θα πρέπει να παρέχουν πληροφορίες σχετικά με τις διαδικασίες που πρέπει να επιτευχθούν και μια περιγραφή των τύπων και των διαστάσεων των πωμάτων (συμπεριλαμβανομένων απαιτούμενων παρεμβυσμάτων) και κάθε άλλων απαραίτητων στοιχείων που απαιτούνται για να εξασφαλιστεί ότι τα IBCs είναι ικανά να ανταπεξέλθουν στους ελέγχους απόδοσης που εφαρμόζονται στο παρόν Κεφάλαιο.

6.5.1.2 (Δεσμευμένο)

6.5.1.3 (Δεσμευμένο)

6.5.1.4 Κωδικός ταξινόμησης για τα IBCs

6.5.1.4.1 Ο κωδικός πρέπει να συνίσταται από δύο αραβικούς αριθμούς όπως προκαθορίζεται στο πίνακα (a) παρακάτω ακολουθούμενο από ένα κεφαλαίο γράμμα ή γράμματα όπως προκαθορίζεται στο σημείο (b) παρακάτω, ακολουθούμενα, όταν αυτό καθορίζεται στα ειδικά τμήματα, από ένα αραβικό αριθμό που υποδεικνύει την κατηγορία IBC.

(a)

Τύπος	Για στερεά, που φορτώνονται ή ξεφορτώνονται		Για υγρά
	με την βαρύτητα	υπό πίεση μεγαλύτερη από 10 kPa (0.1 bar)	
Άκαμπτο	11	21	31
Εύκαμπτο	13	-	-

(b)

Υλικά

- A. Χάλυβας (όλοι οι τύποι και οι επιφανειακές επεξεργασίες)
- B. Αλουμίνιο
- C. Φυσικό ξύλο
- D. Κόντρα πλακέ
- F. Ανασυσταμένο ξύλο
- G. Ινσανίδες
- H. Πλαστικό υλικό
- L. Ύφασμα
- M. Χαρτί, πολλαπλών τοιχωμάτων
- N. Μέταλλο (διαφορετικό από χάλυβα ή αλουμίνιο).

6.5.1.4.2 Για σύνθετα IBCs, θα πρέπει να χρησιμοποιούνται στη δεύτερη θέση του κωδικού δύο κεφαλαία γράμματα (λατινικοί χαρακτήρες) στη σειρά. Το πρώτο πρέπει να υποδεικνύει το υλικό του εσωτερικού δοχείου του IBC και το δεύτερο εκείνο της εξωτερικής συσκευασίας του IBC.

6.5.1.4.3 Οι ακόλουθοι τύποι και κωδικοί ορίζουν τους διαφορετικούς τύπους των IBC :

Υλικό	Κατηγορία	Κωδικός	Υπο-μήμα
Μέταλλο			
A. Χάλυβας	Για στερεά, που φορτώνονται ή ξεφορτώνονται με τη βαρύτητα	11A	6.5.5.1
	Για στερεά, που φορτώνονται ή ξεφορτώνονται υπό πίεση	21A	
	Για υγρά	31A	
B. Αλουμίνιο	Για στερεά, που φορτώνονται ή ξεφορτώνονται με τη βαρύτητα	11B	
	Για στερεά, που φορτώνονται ή ξεφορτώνονται υπό πίεση	21B	
	Για υγρά	31B	
N. Εκτός από χάλυβα ή αλουμίνιο	Για στερεά, που φορτώνονται ή ξεφορτώνονται με τη βαρύτητα	11N	
	Για στερεά, που φορτώνονται ή ξεφορτώνονται υπό πίεση	21N	
	Για υγρά	31N	
Εύκαμπτο			
H. Πλαστικό	Υφαντά πλαστικά χωρίς προστατευτικό ή επένδυση	13H1	6.5.5.2
	Υφαντά πλαστικά, με εσωτερικό προστατευτικό	13H2	
	Υφαντά πλαστικά με επένδυση	13H3	
	Υφαντά πλαστικά, με προστατευτικό και επένδυση	13H4	
	Πλαστικό φιλμ	13H5	

Υλικό	Κατηγορία	Κωδικός	Υπο- μήμα
L. Υφασμα	Χωρίς προστατευτικό ή επένδυση Επικαλυμμένο με εσωτερική επικάλυψη με επένδυση Επικαλυμμένο και με επένδυση	13L1 13L2 13L3 13L4	6.5.5.2
M. Χαρτί	Πολλαπλών τοιχωμάτων Πολλαπλών τοιχωμάτων, ανθεκτικό στο νερό	13M1 13M2	
H. Άκαμπτο πλαστικό	Για στερεά, που φορτώνονται ή ξεφορτώνονται με τη βαρύτητα, εξοπλισμένο με δομικό εξοπλισμό Για στερεά, που φορτώνονται ή ξεφορτώνονται με τη βαρύτητα, αυτοφερόμενο Για στερεά, που φορτώνονται ή ξεφορτώνονται υπό πίεση, εξοπλισμένο με δομικό εξοπλισμό Για στερεά, που φορτώνονται ή ξεφορτώνονται υπό πίεση, αυτοφερόμενο Για υγρά, εξοπλισμένο με δομικό εξοπλισμό Για υγρά, αυτοφερόμενο	11H1 11H2 21H1 21H2 31H1 31H2	6.5.5.3
HZ. Σύνθετα με πλαστικό εσωτερικό δοχείο ^a	για στερεά, που φορτώνονται ή ξεφορτώνονται με τη βαρύτητα, με άκαμπτο πλαστικό εσωτερικό δοχείο για στερεά, που φορτώνονται ή ξεφορτώνονται με τη βαρύτητα, με εύκαμπτο πλαστικό εσωτερικό δοχείο για στερεά, που φορτώνονται ή ξεφορτώνονται υπό πίεση, με άκαμπτο πλαστικό εσωτερικό δοχείο για στερεά, που φορτώνονται ή ξεφορτώνονται υπό πίεση, με εύκαμπτο πλαστικό εσωτερικό δοχείο για υγρά, με άκαμπτο πλαστικό εσωτερικό δοχείο για υγρά, με εύκαμπτο πλαστικό εσωτερικό δοχείο	11HZ1 11HZ2 21HZ1 21HZ2 31HZ1 31HZ2	6.5.5.4
G. Ινσανίδες	Για στερεά, που φορτώνονται ή ξεφορτώνονται με τη βαρύτητα	11G	6.5.5.5
Ξύλινα			
C. Φυσικό ξύλο	Για στερεά, που φορτώνονται ή ξεφορτώνονται με τη βαρύτητα με εσωτερική επένδυση	11C	6.5.5.6
D. Κόντρα πλακέ	Για στερεά, που φορτώνονται ή ξεφορτώνονται με τη βαρύτητα, με εσωτερική επένδυση	11D	
F. Ανασυστα- μένο ξύλο	Για στερεά, που φορτώνονται ή ξεφορτώνονται με τη βαρύτητα, με εσωτερική επένδυση	11F	

^a Ο κωδικός πρέπει να συμπληρώνεται από την αντικατάσταση του γράμματος "Z" με ένα κεφαλαίο γράμμα σύμφωνα με την 6.5.1.4.1 (b) για να υποδεικνύει τη φύση του υλικού που χρησιμοποιείται για το εξωτερικό περίβλημα..

6.5.1.4.4

Το γράμμα "W" μπορεί να ακολουθεί τον κωδικό του IBC. Το γράμμα "W" σημαίνει πως το IBC, παρόλο που είναι του ίδιου τύπου όπως φαίνεται από τον κωδικό, είναι κατασκευασμένο με διαφορετικές προδιαγραφές από αυτές του 6.5.5 και θεωρείται ισοδύναμο σύμφωνα με τις απαιτήσεις στην 6.5.1.1.2.

6.5.2 Σήμανση**6.5.2.1 Κύρια σήμανση**

6.5.2.1.1 Όλα τα IBCs που κατασκευάζονται και προορίζονται για χρήση σύμφωνα με το παρόν κεφάλαιο θα πρέπει να φέρουν μια ανθεκτική και ευανάγνωστη σήμανση, τοποθετημένη σε εύκολα ορατή θέση. Τα γράμματα, αριθμοί και σύμβολα θα είναι τουλάχιστον 12 mm σε ύψος και θα δείχνουν :

- (a) το σύμβολο των Ηνωμένων Εθνών για τις συσκευασίες  :

Αυτό το σύμβολο δεν θα χρησιμοποιείται για άλλο σκοπό εκτός από το να πιστοποιεί ότι μία συσκευασία, μία φορητή δεξαμενή ή ένα MEGC ικανοποιεί τις σχετικές απαιτήσεις των Κεφαλαίων 6.1, 6.2, 6.3, 6.5, 6.6 ή 6.7¹. Για μεταλλικά IBCs πάνω στα οποία η επισήμανση είναι σφραγισμένη ή ανάγλυφη, τα γράμματα "UN" μπορούν να εφαρμόζονται αντί του συμβόλου,

- (b) Τον κωδικό που υποδεικνύει τον τύπο του IBC σύμφωνα με το 6.5.1.4,
- (c) Ένα κεφαλαίο γράμμα που υποδεικνύει την(τις) ομάδα(-ες) συσκευασία(-ες) για τη(τις) οποία(-ες) έχει εγκριθεί το πρωτότυπο :
- (i) X για τις ομάδες συσκευασίας I, II και III (μόνο για IBCs στερεά),
- (ii) Y για τις ομάδες συσκευασίας II και III,
- (iii) Z μόνο για την ομάδα συσκευασίας III,
- (d) Το μήνα και το χρόνο (τα τελευταία δύο ψηφία) κατασκευής,
- (e) Τη συντομογραφία του κράτους που χορηγεί το σήμα, που υποδεικνύεται από το διακριτικό σήμα για μηχανοκίνητα οχήματα στη διεθνή κυκλοφορία²,
- (f) Την ονομασία ή το σύμβολο του κατασκευαστή ή οποιοδήποτε άλλο σήμα ταυτοποίησης του IBC όπως προκαθορίζεται από την αρμόδια αρχή,
- (g) Το φορτίο που εφαρμόζεται κατά τη δοκιμή στοιβάγματος σε kg. Για τα IBCs μη σχεδιασμένα για στοιβάγμα, πρέπει να φαίνεται η ένδειξη "0",
- (h) Τη μέγιστη επιτρεπόμενη μικτή μάζα σε kg.

Η κύρια σήμανση που απαιτείται θα πρέπει να ισχύει για τη σειρά των παραπάνω υποπαραγράφων. Η επισήμανση που απαιτείται από το 6.5.2.2 και οποιαδήποτε περαιτέρω επισήμανση που επιτρέπεται από μία αρμόδια αρχή θα πρέπει να διευθετείται έτσι ώστε να καθιστά τα διάφορα μέρη της επισήμανσης σωστά προσδιορίσιμα.

Κάθε στοιχείο της επισήμανσης που τοποθετείται σύμφωνα με την εισαγωγική φράση από (a) έως (h) και στο 6.5.2.2 πρέπει να διαχωρίζεται καθαρά, π.χ. με μια πλάγια γραμμή ή ένα κενό διάστημα, με τρόπο εύκολα αναγνωρίσιμο.

¹ Αυτό το σύμβολο χρησιμοποιείται επίσης για να πιστοποιήσει ότι τα εύκαμπτα εμπορευματοκιβώτια για φορτία χύμα που είναι πιστοποιημένα γι' άλλους τρόπους μεταφοράς συμμορφώνονται με τις απαιτήσεις του Κεφαλαίου 6.8 των Κανονισμών Προτύπων του ΟΗΕ.

² Διακριτικό σήμα για μηχανοκίνητα οχήματα στη διεθνή κυκλοφορία όπως ορίστηκε στη Σύμβαση της Βιέννης για την Οδική Κυκλοφορία (1968).

6.5.2.1.2 Παραδείγματα σήμανσης για διάφορους τύπους IBC σύμφωνα με την 6.5.2.1.1 (α) έως (η) παραπάνω:



11A/Y/02 99
NL/Mulder 007
5500/1500

Για μεταλλικό IBC για στερεά εκκενώμενα με τη βαρύτητα και κατασκευασμένο από χάλυβα/ για τις Ομάδες Συσκευασίας II και III/κατασκευασμένο το Φεβρουάριο του 1999 και εγκεκριμένο από την Ολλανδία/ κατασκευασμένο από την Mulder σύμφωνα με ένα τύπο σχεδιασμού στον οποίο η αρμόδια αρχή έχει διαθέσει τον αύξοντα αριθμό 007/φορτίο που χρησιμοποιείται για τον έλεγχο στοιβάγματος σε kg/μέγιστη επιτρεπόμενη μεικτή μάζα σε kg.



13H3/Z/03 01
F/Meunier 1713
0/1500

Για εύκαμπτο IBC για στερεά που ξεφορτώνεται για παράδειγμα με τη βαρύτητα και κατασκευασμένο από υφαντά πλαστικά με επένδυση/μη σχεδιασμένα να στοιβάζονται.



31H1/Y/04 99
GB/9099
10800/1200

Για άκαμπτο πλαστικό IBC για υγρά με δομικό εξοπλισμό που να αντέχει στο φορτίο στοιβάγματος.



31HA1/Y/05 01
D/Muller 1683
10800/1200

Για σύνθετο IBC για υγρά με άκαμπτο πλαστικό εσωτερικό δοχείο και χαλύβδινο εξωτερικό περίβλημα.



11C/X/01 02
S/Aurigny 9876
3000/910

Για ξύλινο IBC για στερεά με εσωτερική επένδυση εξουσιοδοτημένο για στερεά των ομάδων συσκευασίας I, II και III.

6.5.2.2 Πρόσθετη σήμανση

6.5.2.2.1 Κάθε IBC πρέπει να φέρει τις σημάνσεις που απαιτούνται στο 6.5.2.1 και, επιπλέον, τις ακόλουθες πληροφορίες που μπορούν να φαίνονται πάνω σε πινακίδα ανθεκτική στη διάβρωση, μόνιμα στερεωμένη σε θέση εύκολα προσβάσιμη σε επιθεώρηση:

Πρόσθετη επισήμανση	Κατηγορία IBC				
	Μεταλλικό	Άκαμπτο πλαστικό	Σύνθετο	Από Ινσανίδες	Εύλινο
Χωρητικότητα σε λίτρα ^a στους 20 °C	X	X	X		
Μάζα απόβαρου σε kg ^a	X	X	X	X	X
Μανομετρική πίεση δοκιμής, σε kPa ή bar ^a (όπως αρμόζει)		X	X		
Μέγιστη πίεση φόρτωσης / εκκένωσης σε kPa ή bar ^a (αν αρμόζει)	X	X	X		
Υλικό σώματος και ελάχιστο πάχος του σε mm	X				
Ημερομηνία τελευταίας δοκιμής στεγανότητας, αν αρμόζει (μήνας και έτος)	X	X	X		
Ημερομηνία τελευταίας επιθεώρησης (μήνας και έτος)	X	X	X		
Αύξων αριθμός του κατασκευαστή	X				
Μέγιστος επιτρεπόμενο φορτίο στίβαξης ^b	X	X	X	X	X

^a Πρέπει να αναγράφεται η μονάδα που χρησιμοποιήθηκε.

^b Βλ. 6.5.2.2.2. Αυτή η επιπρόσθετη σήμανση πρέπει να έχει εφαρμογή επί όλων των IBCs που κατασκευάζονται, επιδιορθώνονται ή ανακατασκευάζονται από 1 Ιανουαρίου 2011 (βλ. επίσης 1.6.1.15).

6.5.2.2.2 Το μέγιστο επιτρεπόμενο φορτίο στίβαξης που επιτρέπεται όταν χρησιμοποιείται ένα IBC πρέπει να απεικονίζεται από ένα σύμβολο ως ακολούθως:

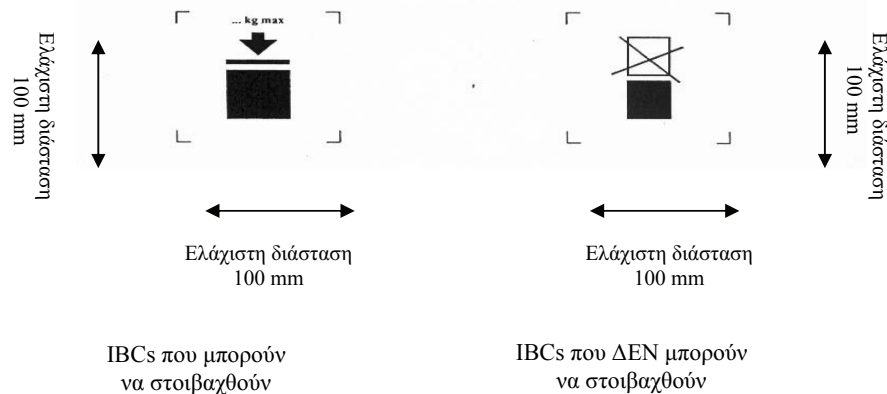

Το σύμβολο δεν πρέπει να είναι μικρότερο από 100 x 100 mm, πρέπει να είναι ανθεκτικό και ευκρινές. Τα γράμματα και οι αριθμοί που δείχνουν την μάζα πρέπει να είναι τουλάχιστον 12 mm σε ύψος.

Η μάζα που σημειώνεται υπεράνω του συμβόλου δεν πρέπει να υπερβαίνει το φορτίο που καθορίζεται κατά τη δοκιμή του τύπου σχεδιασμού (βλ. 6.5.6.6.4) διηρημένου με το 1.8.

ΣΗΜΕΙΩΣΗ: Οι διατάξεις της 6.5.2.2.2 θα τυγχάνουν εφαρμογής επί όλων των IBCs που κατασκευάζονται, επιδιορθώνονται ή ανακατασκευάζονται από την 1^η Ιανουαρίου 2011 (βλ. επίσης 1.6.1.15).

6.5.2.2.3 Επιπλέον των σημάτων που απαιτούνται στο 6.5.2.1, τα εύκαμπτα IBCs μπορούν να φέρουν ένα πικτόγραμμα (σύμβολο) που να υποδεικνύει τις προτεινόμενες μεθόδους ανύψωσης.

6.5.2.2.4 Το εσωτερικό δοχείο των σύνθετων IBCs που έχουν κατασκευαστεί μετά την 1^η Ιανουαρίου 2011 πρέπει να φέρει τις σημάσεις που αναφέρονται στην 6.5.2.1.1 (b), (c), (d) όπου η ημερομηνία αυτή είναι εκείνη της κατασκευής του πλαστικού εσωτερικού δοχείου, (e) και (f). Το σύμβολο UN για τις συσκευασίες δε πρέπει να τοποθετείται. Η σήμανση πρέπει να εφαρμόζεται με την ακολουθία που παρουσιάζεται στην 6.5.2.1.1. Πρέπει να είναι ανθεκτική στον χρόνο, ευανάγνωστη και τοποθετημένη σε σημείο ώστε να καθίσταται άμεσα όρατη όταν το εσωτερικό δοχείο είναι τοποθετημένο στο εξωτερικό περίβλημα.

Η ημερομηνία κατασκευής του πλαστικού εσωτερικού δοχείου μπορεί επίσης να εμφανίζεται επί του εσωτερικού δοχείου δίπλα στο υπόλοιπο της σήμανσης. Παράδειγμα προσήκουσας μεθόδου σήμανσης είναι :

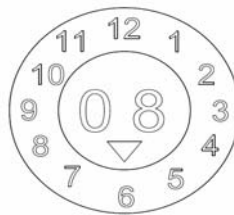

6.5.2.2.5 Όπου ένα σύνθετο IBC σχεδιάζεται με τέτοιο τρόπο ώστε το εξωτερικό περίβλημα να προβλέπεται να αποσυναρμολογείται για μεταφορά υπό κενό (όπως για την επιστροφή του IBC στον αρχικό αποστολέα για νέα χρήση), καθένα από τα μέρη που προβλέπεται να αποκολλάται πρέπει να φέρει επισήμανση με το μήνα και έτος κατασκευής όπως επίσης ένα άλλο σήμα ταυτοποίησης του IBC όπως ορίζει η αρμόδια αρχή [6.5.2.1.1 (f)].

6.5.2.3 Συμμόρφωση με τον τύπο σχεδιασμού

Η σήμανση υποδεικνύει πως το IBC αντιστοιχεί σε έναν επιτυχώς δοκιμασμένο τύπο σχεδιασμού και πως οι απαιτήσεις που αναφέρονται στο πιστοποιητικό έχουν ικανοποιηθεί.

6.5.2.4 Σήμανση των ανακατασκευασμένων σύνθετων IBCs (31HZ1)

Η αναφερόμενη στις 6.5.2.1.1 και 6.5.2.2 επισήμανση πρέπει να αφαιρείται από το αρχικό IBC ή να καθίσταται μόνιμα μη αναγνώσιμη και νέες σημάσεις πρέπει να εφαρμόζονται επί ενός ανακατασκευασμένου IBC σύμφωνα με την ADR.

- 6.5.3 Κατασκευαστικές απαιτήσεις**
- 6.5.3.1 Γενικές απαιτήσεις**
- 6.5.3.1.1 Τα IBCs θα πρέπει να είναι ανθεκτικά ή επαρκώς προστατευμένα έναντι καταστροφής λόγω του εξωτερικού περιβάλλοντος.
- 6.5.3.1.2 Τα IBCs θα πρέπει να είναι έτσι κατασκευασμένα και κλεισμένα ώστε κανένα από τα περιεχόμενα να μην μπορεί να διαφύγει υπό κανονικές συνθήκες μεταφοράς συμπεριλαμβανομένων των επιπτώσεων των κραδασμών, ή λόγω αλλαγών στη θερμοκρασία, υγρασία ή πίεση.
- 6.5.3.1.3 Τα IBCs και τα κλεισίματά τους θα πρέπει να είναι κατασκευασμένα από υλικά συμβατά με το περιεχόμενο τους, ή να είναι προστατευμένα εσωτερικά, έτσι ώστε να μην υπόκεινται :
- (a) Σε προσβολή από το περιεχόμενο και γίνεται η χρήση τους επικίνδυνη,
 - (b) Σε πρόκληση του περιεχομένου να αντιδράσει ή να αποσυντεθεί, ή να σχηματίσει βλαβερές ή επικίνδυνες ενώσεις με τα IBCs.
- 6.5.3.1.4 Οι φλάντζες, όπου χρησιμοποιούνται, θα πρέπει να είναι κατασκευασμένες από υλικά που δεν υπόκεινται σε προσβολή από το περιεχόμενο των IBCs.
- 6.5.3.1.5 Όλος ο εξοπλισμός εξυπηρέτησης θα πρέπει να είναι έτσι τοποθετημένος ή προστατευμένος ώστε να ελαχιστοποιείται ο κίνδυνος διαφυγής του περιεχομένου εξαιτίας φθοράς κατά τη διάρκεια της διαχείρισης και της μεταφοράς.
- 6.5.3.1.6 Τα IBCs, τα εξαρτήματά τους και ο εξοπλισμός εξυπηρέτησης και δόμησής τους θα πρέπει να είναι σχεδιασμένα να αντέχουν, χωρίς απώλεια περιεχομένου, την εσωτερική πίεση του περιεχομένου και τις καταπονήσεις της κανονικής διαχείρισης και μεταφοράς. Τα IBCs που προορίζονται για στοίβαγμα θα πρέπει να είναι σχεδιασμένα για αυτό το σκοπό. Οποιαδήποτε χαρακτηριστικά ανύψωσης ή ασφάλισης των IBCs θα πρέπει να είναι αρκετής αντοχής ώστε να αντέχουν τις κανονικές συνθήκες διαχείρισης και μεταφοράς χωρίς ολική παραμόρφωση ή βλάβη και θα πρέπει να είναι έτσι τοποθετημένα ώστε να μην προκαλείται αδικαιολόγητη καταπόνηση σε οποιοδήποτε μέρος του IBC.
- 6.5.3.1.7 Όπου ένα IBC συνίσταται από ένα σώμα μέσα σ' ένα πλαίσιο, θα πρέπει να είναι έτσι κατασκευασμένο ώστε :
- (a) Το σώμα να μην τρίβεται ή γδέρνεται στο πλαίσιο ώστε να προκαλείται υλική φθορά στο σώμα,
 - (b) Το σώμα να διατηρείται μέσα στο πλαίσιο συνεχώς,
 - (c) Τα είδη του εξοπλισμού να είναι προσαρμοσμένα με τέτοιο τρόπο ώστε να μην μπορούν να φθαρούν εάν οι συνδέσεις μεταξύ του σώματος και του πλαισίου επιτρέπουν σχετική διαστολή ή κίνηση.
- 6.5.3.1.8 Όπου υπάρχει μία βαλβίδα εκκένωσης στον πυθμένα, θα πρέπει να είναι ικανή να καθίσταται ασφαλής στην κλειστή θέση και όλο το σύστημα εκκένωσης θα πρέπει να είναι κατάλληλα προστατευμένο από φθορά. Οι βαλβίδες που έχουν πάματα με μοχλό θα πρέπει να είναι ικανές να ασφαρίζονται έναντι τυχαίου ανοίγματος και η ανοιχτή ή κλειστή θέση θα πρέπει να είναι άμεσα εμφανής. Για IBCs που περιέχουν υγρά, ένα δευτερεύον μέσο σφραγίσματος του ανοίγματος εκκένωσης θα πρέπει επίσης να υπάρχει, π.χ. μία καθαρή φλάντζα ή ισοδύναμη συσκευή.

6.5.4. Δοκιμές, πιστοποίηση και επιθεώρηση

6.5.4.1 Διασφάλιση ποιότητας: τα IBCs πρέπει να κατασκευάζονται, ανακατασκευάζονται, επιδιορθώνονται και δοκιμάζονται στα πλαίσια ενός προγράμματος διασφάλισης ποιότητας που θα ικανοποιεί την αρμόδια αρχή, ώστε να διασφαλίζεται ότι κάθε κατασκευασμένο, ανακατασκευασμένο ή επιδιορθωμένο IBC ικανοποιεί τις απαιτήσεις αυτού του Κεφαλαίου.

ΣΗΜΕΙΩΣΗ: ISO 16106:2006 “Συσκευασία – Συσκευασίες μεταφοράς για επικίνδυνα εμπορεύματα – Συσκευασίες επικίνδυνων εμπορευμάτων, Εμπορευματοκιβώτια μεσαίας χωρητικότητας για φορτία χύμα (IBCs) και μεγάλες συσκευασίες – Κατευθυντήριες γραμμές για την εφαρμογή της ISO 9001” παρέχει αποδεκτή καθοδήγηση επί διαδικασιών που μπορούν να ακολουθηθούν.

6.5.4.2 Απαιτήσεις δοκιμών : Τα IBCs πρέπει να υπόκεινται σε δοκιμές στον τύπο σχεδιασμού και, αν αρμόζει, σε αρχικές και περιοδικές δοκιμές σύμφωνα με το 6.5.4.4.

6.5.4.3 Πιστοποίηση : σε σχέση με τον κάθε τύπο σχεδιασμού IBC πρέπει να εκδίδεται ένα πιστοποιητικό έγκρισης τύπου σχεδιασμού και μια σήμανση (όπως στο 6.5.2) που θα βεβαιώνει πως ο τύπος σχεδιασμού, συμπεριλαμβανομένου του εξοπλισμού του, ικανοποιεί τις απαιτήσεις δοκιμών.

6.5.4.4 Επιθεώρηση και δοκιμή

ΣΗΜΕΙΩΣΗ: Βλέπε επίσης 6.5.4.5 για δοκιμές και επιθεωρήσεις επισκευασμένων IBCs.

6.5.4.4.1 Κάθε μεταλλικό IBC, άκαμπτο πλαστικό IBC και σύνθετο IBC πρέπει να επιθεωρείται προς ικανοποίηση της αρμόδιας αρχής :

(a) Πριν να τεθεί σε χρήση συμπεριλαμβανομένης της ανακατασκευής, και εφεξής σε διαστήματα τουλάχιστον κάθε πέντε χρόνια, σε σχέση με :

(i) τη συμμόρφωση με τον τύπο σχεδιασμού συμπεριλαμβανομένης της επισήμανσης,

(ii) την εσωτερική και εξωτερική κατάσταση,

(iii) τη κανονική λειτουργία του εξοπλισμού εξυπηρέτησης.

Η θερμική μόνωση, αν υπάρχει, χρειάζεται να αφαιρείται μόνο σε έκταση που είναι αναγκαία για τη σωστή εξέταση του σώματος του IBC.

(b) Σε διαστήματα όχι μεγαλύτερα από δυόμισι χρόνια, σε σχέση με :

(i) την εξωτερική κατάσταση,

(ii) τη κανονική λειτουργία του εξοπλισμού εξυπηρέτησης.

Η θερμική μόνωση, αν υπάρχει, χρειάζεται να αφαιρείται μόνο σε έκταση που είναι αναγκαία για τη σωστή εξέταση του σώματος του IBC.

Κάθε IBC θα πρέπει να ανταποκρίνεται σε όλα τα σχετικά με τον τύπο σχεδιασμού.

6.5.4.4.2 Κάθε μεταλλικό IBC, άκαμπτο πλαστικό IBC και σύνθετο IBC για υγρά, ή στερεά που πληρούνται ή εκκενώνονται υπό πίεση, πρέπει να υπόκειται σε κατάλληλη δοκιμή στεγανότητας τουλάχιστον ίσης αποτελεσματικότητας όπως η δοκιμή που περιγράφεται

στην 6.5.6.7.3 και θα πρέπει να είναι ικανό να ικανοποιεί το επίπεδο δοκιμής που καθορίζεται στην 6.5.6.7.3 :

- (a) Πριν να τεθεί σε χρήση προς μεταφορά για πρώτη φορά,
- (b) Σε διαστήματα όχι μεγαλύτερα από 2.5 χρόνια.

Για την δοκιμή αυτή, το IBC πρέπει να είναι εφοδιασμένο με πρωτεύον κλείσιμο πυθμένα. Το εσωτερικό δοχείο ενός σύνθετου IBC μπορεί να δοκιμασθεί χωρίς το εξωτερικό περιβλήμα, δεδομένου ότι τα αποτελέσματα δοκιμής δεν επηρεάζονται.

6.5.4.4.3 Αναφορά κάθε επιθεώρησης και δοκιμής πρέπει να κρατείται από τον ιδιοκτήτη του IBC τουλάχιστον ως την ημερομηνία της επόμενης επιθεώρησης ή δοκιμής. Η αναφορά πρέπει να περιλαμβάνει τα αποτελέσματα της επιθεώρησης και της δοκιμής και να προσδιορίζει το φορέα που διενήργησε την επιθεώρηση και τη δοκιμή (βλέπε επίσης τις απαιτήσεις επισήμανσης στην 6.5.2.2.1).

6.5.4.4.4 Η αρμόδια αρχή μπορεί ανά πάσα στιγμή να απαιτήσει απόδειξη, από δοκιμές σύμφωνα με το παρόν Κεφάλαιο, ότι τα IBCs ικανοποιούν τις απαιτήσεις των δοκιμών επάνω στον τύπο σχεδιασμού.

6.5.4.5 *Επιδιορθωμένα IBCs*

6.5.4.5.1 Όταν ένα IBC έχει υποστεί βλάβη ως αποτέλεσμα κρούσης (π.χ. ατύχημα) ή για κάθε άλλη αιτία, πρέπει να επιδιορθώνεται ή διαφορετικά να συντηρείται (βλέπε τον ορισμό “*Συνηθισμένη συντήρηση των IBCs*” στο 1.2.1), ώστε να παραμένει σύμφωνο με τον τύπο σχεδιασμού. Τα σώματα άκαμπτων πλαστικών IBCs και τα εσωτερικά δοχεία σύνθετων IBCs που υπόκεινται βλάβη πρέπει να αντικαθίστανται.

6.5.4.5.2 Επί προσθέτως των απαιτήσεων δοκιμών και επιθεώρησης στην ADR, ένα IBC πρέπει να υπόκειται στο πλήρες σύνολο απαιτήσεων δοκιμών και επιθεώρησης του 6.5.4.4 και οι απαιτούμενες αναφορές πρέπει να ετοιμάζονται, όταν είχε επιδιορθωθεί.

6.5.4.5.3 Ο Φορέας που διενεργεί τις δοκιμές και τις επιθεωρήσεις μετά την επιδιόρθωση πρέπει να τοποθετεί σήμανση με τρόπο ανθεκτικό το IBC κοντά στην σήμανση UN του τύπου σχεδιασμού που έχει θέσει ο κατασκευαστής με τα ακόλουθα :

- (a) Τη χώρα στην οποία έγιναν οι δοκιμές και οι επιθεωρήσεις,
- (b) Το όνομα ή το εξουσιοδοτημένο σύμβολο του Φορέα που διενήργησε τις δοκιμές και τις επιθεωρήσεις, και
- (c) Την ημερομηνία (μήνας, έτος) των δοκιμών και των επιθεωρήσεων.

6.5.4.5.4 Δοκιμές και επιθεωρήσεις που έγιναν σύμφωνα με την 6.5.4.5.2 μπορεί να θεωρείται ότι ικανοποιούν τις απαιτήσεις για τους περιοδικούς ελέγχους και τις επιθεωρήσεις των 2.5 και 5 ετών.

6.5.5 *Ειδικές απαιτήσεις για IBCs*

6.5.5.1 *Ειδικές απαιτήσεις για μεταλλικά IBCs*

6.5.5.1.1 Αυτές οι απαιτήσεις ισχύουν για μεταλλικά IBCs προοριζόμενα για τη μεταφορά στερεών και υγρών. Υπάρχουν τρεις κατηγορίες μεταλλικών IBCs :

- (a) Για στερεά που φορτώνονται ή ξεφορτώνονται με τη βαρύτητα (11A, 11B, 11N),

- (b) Για στερεά που φορτώνονται ή ξεφορτώνονται υπό μαομετρική πίεση μεγαλύτερη από 10 kPa (0.1 bar) (21A, 21B, 21N), και
- (c) για υγρά (31A, 31B, 31N).
- 6.5.5.1.2 Το σώμα θα πρέπει να είναι κατασκευασμένο από κατάλληλο ελατό μέταλλο του οποίου η δυνατότητα συγκόλλησης έχει πλήρως αποδειχθεί. Οι συγκολλήσεις θα πρέπει να είναι δεξιοτεχνικά πραγματοποιημένες και να παρέχουν πλήρη ασφάλεια. Οι επιδόσεις του μετάλλου σε χαμηλές θερμοκρασίες θα λαμβάνονται υπόψη όπου είναι απαραίτητο.
- 6.5.5.1.3 Μέρμνα θα πρέπει να λαμβάνεται για αποφυγή φθοράς από γαλβανική διάβρωση λόγω επαφής ανόμοιων μετάλλων.
- 6.5.5.1.4 Αλουμινένια IBCs προοριζόμενα για τη μεταφορά εύφλεκτων υγρών θα πρέπει να μην έχουν κινητά μέρη, όπως καλύμματα, πώματα κ.λπ., κατασκευασμένα από απροστάτευτο χάλυβα υποκείμενο σε οξειδωση, που θα μπορούσε να προκαλέσει επικίνδυνη αντίδραση λόγω τριβής ή κρούσης με το αλουμίνιο.
- 6.5.5.1.5 Τα μεταλλικά IBCs θα πρέπει να είναι κατασκευασμένα από μέταλλα που ικανοποιούν τις παρακάτω απαιτήσεις :
- (a) για χάλυβα, η επιμήκυνση σε θραύση, σε ποσοστό επί τοις εκατό (%), δεν θα πρέπει να είναι μικρότερη από $\frac{10000}{Rm}$ με απόλυτη ελάχιστη τιμή 20%,
- όπου Rm = εγγυώμενη ελάχιστη αντοχή εφελκυσμού του χάλυβα που χρησιμοποιείται σε N/mm^2 ,
- (b) για αλουμίνιο και κράματά του, η επιμήκυνση σε θραύση, σε ποσοστό επί τοις εκατό (%), δεν θα πρέπει να είναι μικρότερη από $\frac{10000}{6Rm}$ με απόλυτη ελάχιστη τιμή 8%.

Δείγματα που χρησιμοποιούνται για τον προσδιορισμό της επιμήκυνσης σε θραύση θα πρέπει να λαμβάνονται εγκάρσια στην κατεύθυνση εξέλασης και να είναι έτσι ασφαλισμένα ώστε :

$$L_0 = 5d \quad \text{ή}$$

$$L_0 = 5.65\sqrt{A}$$

όπου: L_0 = μήκος μεταξύ των αναφορών του δείγματος πριν τον έλεγχο
 d = διάμετρος
 A = εμβαδό διατομής του δείγματος δοκιμής.

6.5.5.1.6 *Ελάχιστο πάχος τοιχώματος :*

- (α) για χάλυβα αναφοράς που έχει γινόμενο $R_m \times A_0 = 10\,000$, το πάχος τοιχώματος δεν θα είναι μικρότερο από :

Χωρητικότητα (C) σε λίτρα	Πάχος τοιχώματος (T) σε mm			
	Τύποι 11A, 11B, 11N		Τύποι 21A, 21B, 21N, 31A, 31B, 31N	
	Μη προστατευμένο	προστατευμένο	Μη προστατευμένο	προστατευμένο
$C \leq 1\,000$	2.0	1.5	2.5	2.0
$1\,000 < C \leq 2\,000$	$T = C/2\,000 + 1.5$	$T = C/2\,000 + 1.0$	$T = C/2\,000 + 2.0$	$T = C/2\,000 + 1.5$
$2\,000 < C \leq 3\,000$	$T = C/2\,000 + 1.5$	$T = C/2\,000 + 1.0$	$T = C/2\,000 + 1.0$	$T = C/2\,000 + 1.5$

όπου: $A_0 =$ ελάχιστο ποσοστό επιμήκυνσης σε θραύση λόγω εφελκυσμού του χάλυβα αναφοράς (βλέπε 6.5.5.1.5),

- (β) για μέταλλα πέραν από το χάλυβα αναφοράς που περιγράφεται στο (α), το ελάχιστο πάχος τοιχωμάτων υπολογίζεται με τον παρακάτω τύπο :

$$e_1 = \frac{21.4 \times e_0}{\sqrt[3]{R_{m1} \times A_1}}$$

όπου: $e_1 =$ απαιτούμενο ισοδύναμο πάχος τοιχωμάτων του χρησιμοποιούμενου μετάλλου (σε mm),
 $e_0 =$ απαιτούμενο ελάχιστο πάχος τοιχωμάτων για το χάλυβα αναφοράς (σε mm),
 $R_{m1} =$ εγγώμενη ελάχιστη αντοχή σε εφελκυσμό του χρησιμοποιούμενου μετάλλου (σε N/mm^2) (βλέπε (c)),
 $A_1 =$ ελάχιστο ποσοστό της επιμήκυνσης σε θραύση λόγω εφελκυσμού του χρησιμοποιούμενου μετάλλου (βλέπε 6.5.5.1.5).

Πάντως, σε καμία περίπτωση δεν θα πρέπει το πάχος τοιχωμάτων να είναι μικρότερο από 1.5 mm.

- (c) Για τους σκοπούς του υπολογισμού που περιγράφεται στο (β), η εγγυημένη ελάχιστη εφελκυστική αντοχή του μετάλλου που θα χρησιμοποιηθεί (R_{m1}) θα είναι η ελάχιστη τιμή σύμφωνα με τα εθνικά ή διεθνή πρότυπα υλικών. Πάραυτα, για ωστενιτικούς χάλυβες, η ενδεικτική τιμή για το R_m σύμφωνα με τα πρότυπα υλικών μπορεί να αυξηθεί το πολύ έως 15% όταν μια μεγαλύτερη τιμή βεβαιώνεται στο πιστοποιητικό της επιθεώρησης υλικού. Όταν δεν υπάρχει πρότυπο υλικού για το εν λόγω υλικό, η τιμή του R_m θα είναι η ελάχιστη τιμή που βεβαιώνεται στο πιστοποιητικό της επιθεώρησης υλικού.

6.5.5.1.7

Απαιτήσεις για εκτόνωση της πίεσης : Τα IBCs για υγρά θα πρέπει να είναι ικανά να απελευθερώνουν αρκετή ποσότητα ατμού ώστε να εξασφαλίζεται ότι, στην περίπτωση φωτιάς, δεν θα σημειώνεται ρήγμα στο σώμα. Αυτό μπορεί να επιτυγχάνεται με συμβατική συσκευή εκτόνωσης της πίεσης ή με άλλες κατασκευαστικές τεχνικές. Η πίεση έναρξης εκκένωσης δεν θα πρέπει να είναι μεγαλύτερη από 65 kPa (0.65 bar) ούτε μικρότερη από τη συνολική μανομετρική πίεση που υφίσταται στο IBC [δηλ. την τάση ατμών της μεταφερόμενης ουσίας συν τη μερική πίεση του αέρα ή άλλων αδρανών αερίων, μείον 100 kPa (1 bar)] στους 55 °C, προσδιοριζόμενη στη βάση ενός μέγιστου βαθμού πλήρωσης όπως

ορίζεται στο 4.1.1.4. Οι απαιτούμενες συσκευές εκτόνωσης θα πρέπει να είναι τοποθετημένες στο χώρο ατμού.

6.5.5.2 Ειδικές απαιτήσεις για εύκαμπτα IBCs

6.5.5.2.1 Αυτές οι απαιτήσεις ισχύουν για εύκαμπτα IBCs των ακόλουθων τύπων :

13H1	υφαντά πλαστικά χωρίς εσωτερικό προστατευτικό ή επένδυση
13H2	υφαντά πλαστικά, με εσωτερικό προστατευτικό
13H3	υφαντά πλαστικά με επένδυση
13H4	υφαντά πλαστικά, με εσωτερικό προστατευτικό και επένδυση
13H5	πλαστικό φιλμ
13L1	ύφασμα χωρίς εσωτερικό προστατευτικό ή επένδυση
13L2	ύφασμα, με εσωτερικό προστατευτικό
13L3	ύφασμα με επένδυση
13L4	ύφασμα, με εσωτερικό προστατευτικό και επένδυση
13M1	χαρτί, πολλαπλών τοιχωμάτων
13M2	χαρτί, πολλαπλών τοιχωμάτων, ανθεκτικό στο νερό

Τα εύκαμπτα IBCs προορίζονται μόνο για τη μεταφορά στερεών.

6.5.5.2.2 Το σώμα θα πρέπει να είναι κατασκευασμένο από κατάλληλα υλικά. Η αντοχή του υλικού και η κατασκευή του εύκαμπτου IBC θα πρέπει να είναι κατάλληλη για τη χωρητικότητά του και την προοριζόμενη χρήση του.

6.5.5.2.3 Όλα τα υλικά που χρησιμοποιούνται στην κατασκευή των εύκαμπτων IBCs των τύπων 13M1 και 13M2 θα πρέπει, μετά από πλήρη εμβάπτιση σε νερό για τουλάχιστον 24 ώρες, να διατηρούν τουλάχιστον το 85% της αντοχής σε εφελκυσμό όπως μετράται αρχικά πάνω στο υλικό που εξισορροπείται σε μέγιστη σχετική υγρασία 67 %.

6.5.5.2.4 Οι ραφές θα πρέπει να σχηματίζονται με ράμματα, θερμικό σφράγισμα, κόλλημα ή οποιαδήποτε ισοδύναμη μέθοδο. Όλα τα άκρα των ραφών θα πρέπει να ασφαρίζονται.

6.5.5.2.5 Τα εύκαμπτα IBCs θα πρέπει να παρέχουν επαρκή αντίσταση στη γήρανση και αποικοδόμηση προκαλούμενη από την υπερϊώδη ακτινοβολία, τις κλιματικές συνθήκες ή την δράση της περιεχόμενης ουσίας και με αυτόν τον τρόπο να παραμένουν κατάλληλα για την προοριζόμενη χρήση.

6.5.5.2.6 Για πλαστικά εύκαμπτα IBCs, όπου απαιτείται προστασία έναντι υπερϊώδους ακτινοβολίας απαιτείται, αυτή θα πρέπει να παρέχεται με την προσθήκη αιθάλης ή άλλων κατάλληλων πιγμένων ή αναστολέων. Αυτά τα πρόσθετα θα πρέπει να είναι συμβατά με το περιεχόμενο και να παραμένουν αποτελεσματικά καθ' όλη τη ζωή του σώματος του IBC. Όπου χρησιμοποιούνται αιθάλη, πιγμένα ή αναστολείς πέραν εκείνων που χρησιμοποιούνται στην κατασκευή του δοκιμασμένου τύπου σχεδιασμού, Η εκ νέου δοκιμή μπορεί να παραλείπεται εάν αλλαγές στην περιεκτικότητα σε αιθάλη, σε πιγμένο ή σε αναστολέα δεν επηρεάζουν δυσμενώς τις φυσικές ιδιότητες του υλικού κατασκευής.

6.5.5.2.7 Τα πρόσθετα μπορούν να ενσωματώνονται μέσα στο υλικό του σώματος για τη βελτίωση της αντίστασης στη γήρανση ή για την εξυπηρέτηση άλλων σκοπών, υπό την προϋπόθεση ότι αυτά δεν επηρεάζουν δυσμενώς τις φυσικές ή χημικές ιδιότητες του υλικού.

6.5.5.2.8 Υλικό που ανακτάται από χρησιμοποιημένα δοχεία δεν θα πρέπει να χρησιμοποιείται στην κατασκευή των σωμάτων του IBC. Υπολείμματα παραγωγής ή απορρίμματα από την ίδια διαδικασία κατασκευής μπορούν, πάντως, να χρησιμοποιούνται. Συστατικά μέρη τέτοια όπως εξαρτήματα και βάσεις παλετών μπορούν επίσης να χρησιμοποιούνται, υπό την

προϋπόθεση ότι τέτοια συστατικά δεν έχουν φθαρεί με οποιονδήποτε τρόπο σε προηγούμενη χρήση.

6.5.5.2.9 Όταν πληρωθούν, ο λόγος ύψους προς πλάτος δεν πρέπει να είναι μεγαλύτερος από 2:1.

6.5.5.2.10 Η επένδυση θα πρέπει να είναι κατασκευασμένη από κατάλληλο υλικό. Η αντοχή του υλικού που χρησιμοποιείται και η κατασκευή της επένδυσης θα πρέπει να είναι κατάλληλες για τη χωρητικότητα του IBC και την προοριζόμενη χρήση. Οι συνδέσεις και τα πώματα θα πρέπει να είναι αδιαπέραστα και ικανά να αντέχουν πιέσεις και κρούσεις υποκείμενες να συμβούν υπό κανονικές συνθήκες διακίνησης και μεταφοράς.

6.5.5.3 *Ειδικές απαιτήσεις για άκαμπτα πλαστικά IBCs*

6.5.5.3.1 Αυτές οι απαιτήσεις ισχύουν για άκαμπτα πλαστικά IBCs για τη μεταφορά στερεών ή υγρών. Τα άκαμπτα πλαστικά IBCs είναι των ακόλουθων τύπων :

11H1 εξοπλισμένα με δομικό εξοπλισμό σχεδιασμένο να αντέχει όλο το φορτίο όταν τα IBCs είναι στοιβαγμένα, για στερεά που φορτώνονται ή ξεφορτώνονται με τη βαρύτητα

11H2 αυτοφερόμενα, για στερεά που φορτώνονται ή ξεφορτώνονται με τη βαρύτητα

21H1 εξοπλισμένα με δομικό εξοπλισμό σχεδιασμένο να αντέχει όλο το φορτίο όταν τα IBCs είναι στοιβαγμένα, για στερεά που φορτώνονται ή ξεφορτώνονται υπό πίεση

21H2 αυτοφερόμενα, για στερεά που φορτώνονται ή ξεφορτώνονται υπό πίεση

31H1 εξοπλισμένα με δομικό εξοπλισμό σχεδιασμένο να αντέχει όλο το φορτίο όταν τα IBCs είναι στοιβαγμένα, για υγρά

31H2 αυτοφερόμενα, για υγρά.

6.5.5.3.2 Το σώμα θα πρέπει να είναι κατασκευασμένο από κατάλληλο πλαστικό υλικό γνωστών προδιαγραφών και να είναι επαρκούς αντοχής σε σχέση με τη χωρητικότητα του και την προοριζόμενη χρήση. Το υλικό θα πρέπει να είναι επαρκώς ανθεκτικό στη γήρανση και στην αποικοδόμηση που προκαλείται από την περιεχόμενη ουσία ή, όπου είναι σχετικό, από την υπεριώδη ακτινοβολία. Οι επιδόσεις σε χαμηλές θερμοκρασίες πρέπει να λαμβάνονται υπόψη όπου αρμόζει. Οποιαδήποτε διείσδυση της περιεχόμενης ουσίας δεν θα πρέπει να συνιστά κίνδυνο υπό κανονικές συνθήκες μεταφοράς.

6.5.5.3.3 Όπου απαιτείται προστασία έναντι υπεριώδους ακτινοβολίας, αυτή θα πρέπει να παρέχεται με την προσθήκη αιθάλης ή άλλων κατάλληλων πιγμέντων ή αναστολέων. Αυτά τα πρόσθετα θα πρέπει να είναι συμβατά με το περιεχόμενο και να παραμένουν αποτελεσματικά καθ' όλη τη διάρκεια λειτουργίας του σώματος του IBC. Όπου χρησιμοποιούνται αιθάλη, πιγμέντα ή αναστολείς, πέραν εκείνων που χρησιμοποιούνται στην κατασκευή του δοκιμασμένου τύπου σχεδιασμού, η εκ νέου δοκιμή μπορεί να παραλείπεται εάν αλλαγές στην περιεκτικότητα σε αιθάλη, πιγμέντο ή αναστολέα δεν επηρεάζουν δυσμενώς τις φυσικές ιδιότητες του υλικού κατασκευής.

6.5.5.3.4 Τα πρόσθετα μπορούν να ενσωματώνονται στο υλικό του σώματος για βελτίωση της αντίστασης στη γήρανση ή την εξυπηρέτηση άλλων σκοπών, υπό την προϋπόθεση ότι αυτά δεν επηρεάζουν δυσμενώς τις φυσικές ή χημικές ιδιότητες του υλικού.

6.5.5.3.5 Χρησιμοποιημένο υλικό πέραν από υπολείμματα της παραγωγής ή απορρίμματα από την ίδια διαδικασία κατασκευής δεν μπορεί να χρησιμοποιείται στην κατασκευή των άκαμπτων πλαστικών IBCs.

6.5.5.4 *Ειδικές απαιτήσεις για σύνθετα IBCs με πλαστικά εσωτερικά δοχεία*

6.5.5.4.1 Αυτές οι απαιτήσεις ισχύουν για σύνθετα IBCs για τη μεταφορά στερεών και υγρών των ακόλουθων τύπων :

- 11HZ1 Σύνθετα IBCs με άκαμπτο πλαστικό εσωτερικό δοχείο, για στερεά που φορτώνονται ή ξεφορτώνονται με τη βαρύτητα
- 11HZ2 Σύνθετα IBCs με εύκαμπτο πλαστικό εσωτερικό δοχείο, για στερεά που φορτώνονται ή ξεφορτώνονται με τη βαρύτητα
- 21HZ1 Σύνθετα IBCs με άκαμπτο πλαστικό εσωτερικό δοχείο, για στερεά που φορτώνονται ή ξεφορτώνονται υπό πίεση
- 21HZ2 Σύνθετα IBCs με εύκαμπτο πλαστικό εσωτερικό δοχείο, για στερεά που φορτώνονται ή ξεφορτώνονται υπό πίεση
- 31HZ1 Σύνθετα IBCs με άκαμπτο πλαστικό εσωτερικό δοχείο, για υγρά
- 31HZ2 Σύνθετα IBCs με εύκαμπτο πλαστικό εσωτερικό δοχείο, για υγρά.

Αυτός ο κωδικός πρέπει να συμπληρώνεται με την αντικατάσταση του γράμματος Z με ένα κεφαλαίο γράμμα σύμφωνα με την 6.5.1.4.1 (b) για να υποδεικνύει τη φύση του υλικού που χρησιμοποιείται για το εξωτερικό περίβλημα.

6.5.5.4.2 Το εσωτερικό δοχείο δεν προορίζεται να εκτελεί λειτουργία κατακράτησης χωρίς το εξωτερικό περίβλημά του. Ένα "άκαμπτο" εσωτερικό δοχείο είναι ένα δοχείο που διατηρεί τη γενική του μορφή όταν είναι κενό χωρίς κλεισίματα και χωρίς το εξωτερικό περίβλημα. Κάθε εσωτερικό δοχείο που δεν είναι "άκαμπτο" θεωρείται "εύκαμπτο".

6.5.5.4.3 Το εξωτερικό περίβλημα κανονικά συνίσταται από άκαμπτο υλικό μορφοποιημένο έτσι ώστε να προστατεύει το εσωτερικό δοχείο από φυσική φθορά κατά τη διάρκεια της διακίνησης και της μεταφοράς αλλά δεν προορίζεται να εκτελεί τη λειτουργία συγκράτησης. Περιλαμβάνει την παλέτα βάσης όπου είναι κατάλληλο.

6.5.5.4.4 Ένα σύνθετο IBC του οποίου το εσωτερικό δοχείο περιβάλεται πλήρως από εξωτερικό περίβλημα θα πρέπει να είναι έτσι σχεδιασμένο ώστε η ακεραιότητα του εσωτερικού δοχείου να μπορεί άμεσα να εκτιμάται από τις δοκιμές στεγανότητας και τις δοκιμές υδραυλικής πίεσης.

6.5.5.4.5 Η μέγιστη χωρητικότητα των IBCs του τύπου 31HZ2 πρέπει να περιορίζεται στα 1 250 λίτρα.

6.5.5.4.6 Το εσωτερικό δοχείο θα πρέπει να είναι κατασκευασμένο από κατάλληλο πλαστικό υλικό γνωστών προδιαγραφών και να είναι επαρκούς αντοχής σε σχέση με τη χωρητικότητά του και την προοριζόμενη χρήση. Το υλικό θα πρέπει να είναι επαρκώς ανθεκτικό στη γήρανση και στην αποικοδόμηση που προκαλείται από την περιεχόμενη ουσία ή, όπου είναι σχετικό, από την υπεριώδη ακτινοβολία. Οι επιδόσεις σε χαμηλές θερμοκρασίες πρέπει να λαμβάνονται υπόψη όπου αρμόζει. Οποιαδήποτε διείσδυση της περιεχόμενης ουσίας δεν θα πρέπει να συνιστά κίνδυνο υπό κανονικές συνθήκες μεταφοράς.

6.5.5.4.7 Όπου απαιτείται προστασία έναντι υπεριώδους ακτινοβολίας, αυτή θα πρέπει να παρέχεται με την προσθήκη αιθάλης ή άλλων κατάλληλων πιγμέντων ή αναστολέων. Αυτά τα πρόσθετα θα πρέπει να είναι συμβατά με το περιεχόμενο και να παραμένουν αποτελεσματικά καθ' όλη τη διάρκεια της λειτουργίας του εσωτερικού δοχείου. Όπου χρησιμοποιούνται αιθάλη, πιγμέντα ή αναστολείς, πέραν εκείνων που χρησιμοποιούνται στην κατασκευή του ελεγμένου τύπου σχεδιασμού, ο δοκιμή εκ νέου μπορεί να παραλείπεται εάν αλλαγές στην περιεκτικότητα σε αιθάλη, πιγμένου ή αναστολέα δεν επηρεάζουν δυσμενώς τις φυσικές ιδιότητες του υλικού κατασκευής.

- 6.5.5.4.8 Τα πρόσθετα μπορούν να ενσωματώνονται στο υλικό του εσωτερικού δοχείου για βελτίωση της αντίστασης στη γήρανση ή την εξυπηρέτηση άλλων σκοπών, υπό την προϋπόθεση ότι αυτά δεν επηρεάζουν δυσμενώς τις φυσικές ή χημικές ιδιότητες του υλικού.
- 6.5.5.4.9 Χρησιμοποιημένο υλικό πέραν από υπολείμματα της παραγωγής ή απορρίμματα από την ίδια διαδικασία κατασκευής δεν μπορεί να χρησιμοποιείται στην κατασκευή των εσωτερικών δοχείων.
- 6.5.5.4.10 Το εσωτερικό δοχείο των IBCs τύπου 31HZ2 πρέπει να αποτελείται από τουλάχιστον τρία φύλλα φιλμ.
- 6.5.5.4.11 Η αντοχή του υλικού και η κατασκευή του εξωτερικού περιβλήματος πρέπει να είναι κατάλληλες για τη χωρητικότητα του σύνθετου IBC και την προοριζόμενη χρήση του.
- 6.5.5.4.12 Το εξωτερικό περίβλημα θα πρέπει να είναι ελεύθερο από οποιαδήποτε προεξοχή που θα μπορούσε να βλάψει το εσωτερικό δοχείο.
- 6.5.5.4.13 Μεταλλικά εξωτερικά περιβλήματα θα πρέπει να είναι κατασκευασμένα από ένα κατάλληλο υλικό επαρκούς πάχους.
- 6.5.5.4.14 Εξωτερικά περιβλήματα από φυσικό ξύλο θα πρέπει να είναι από καλά ωριμασμένο ξύλο, εμπορικά ξηρό και ελεύθερο από ελατώματα που θα μείωναν ουσιαστικά την αντοχή οποιουδήποτε μέρους του περιβλήματος. Το καπάκι και ο πυθμένας μπορούν να είναι κατασκευασμένοι από αδιάβροχο ανασυσταμένο ξύλο τέτοιο όπως σκληρό ξύλο, νοβοπάν ή άλλο κατάλληλο τύπο.
- 6.5.5.4.15 Εξωτερικά περιβλήματα από κόντρα πλακέ θα πρέπει να είναι κατασκευασμένα από καλά ωριμασμένο περιστροφικά κομμένο, τεμαχισμένο ή πριονισμένο καπλαμά, εμπορικά ξηρό και ελεύθερο από ελατώματα που θα μείωναν ουσιαστικά την αντοχή του περιβλήματος. Όλα τα διπλά φύλλα θα πρέπει να είναι κολλημένα με αδιάβροχη κόλλα. Άλλα κατάλληλα υλικά μπορούν να χρησιμοποιούνται με κόντρα πλακέ για την κατασκευή περιβλημάτων. Τα περιβλήματα θα πρέπει να είναι σταθερά καρφωμένα ή ασφαλισμένα στις γωνίες ή τα άκρα ή να είναι μονταρισμένα με εξίσου κατάλληλη συσκευή.
- 6.5.5.4.16 Τα τοιχώματα των εξωτερικών περιβλημάτων από ανασυσταμένο ξύλο θα πρέπει να είναι κατασκευασμένα από αδιάβροχο ανασυσταμένο ξύλο τέτοιο όπως σκληρό ξύλο, νοβοπάν ή άλλον κατάλληλο τύπο. Άλλα μέρη των περιβλημάτων μπορούν να είναι κατασκευασμένα από άλλο κατάλληλο υλικό.
- 6.5.5.4.17 Για εξωτερικά περιβλήματα από ινοσανίδες, γερή και καλής ποιότητας στερεή ή διπλής όψης πτυχωμένη ινοσανίδα (μονών ή πολλαπλών τοιχωμάτων) θα πρέπει να χρησιμοποιείται κατάλληλα για τη χωρητικότητα του περιβλήματος και της προοριζόμενης χρήσης του. Η αντίσταση στο νερό της εξωτερικής επιφάνειας θα πρέπει να είναι τέτοια ώστε η αύξηση στο βάρος, όπως προσδιορίζεται σε έναν έλεγχο που διεξάγεται για 30 λεπτά με τη μέθοδο Cobb για τον προσδιορισμό της απορρόφησης του νερού, να μην είναι μεγαλύτερη από 155 g/m² (βλέπε Διεθνές Πρότυπο ISO 535:1991). Θα πρέπει να έχει κατάλληλη ποιότητα αντοχής σε κάμψη. Οι ινοσανίδες θα πρέπει να είναι κομμένες, πτυχωμένες χωρίς χαραγές έτσι ώστε να επιτρέπει τη συναρμολόγηση χωρίς ρωγμή, επιφανειακά σπασίματα ή αδικαιολόγητο λύγισμα. Οι στρώσεις των πτυχώσεων των ινοσανίδων θα πρέπει να είναι σταθερά κολλημένες στις επίπεδες επιφάνειες.
- 6.5.5.4.18 Τα άκρα των περιβλημάτων από ινοσανίδες μπορούν να έχουν ξύλινο πλαίσιο ή να είναι πλήρως από ξύλο. Ενισχύσεις από ξύλινες σανίδες μπορούν να χρησιμοποιούνται.
- 6.5.5.4.19 Οι κατασκευαστικές συνδέσεις στα εξωτερικά περιβλήματα από ινοσανίδες θα πρέπει να είναι στερεωμένες με ταινία, περιτυλιγμένες και κολλημένες, ή περιτυλιγμένες και ραμμένες

με μεταλλικούς συνδετήρες. Οι περιτυλιγμένες συνδέσεις θα πρέπει να έχουν ένα κατάλληλο κάλυμμα. Όπου το κλείσιμο επιτυγχάνεται με κόλλημα ή περιτύλιγμα με ταινία, θα πρέπει να χρησιμοποιείται ένα αδιάβροχο συγκολλητικό.

- 6.5.5.4.20 Όπου το εξωτερικό περίβλημα είναι από πλαστικό υλικό, οι σχετικές διατάξεις των 6.5.5.4.6 έως 6.5.5.4.9 ισχύουν, υπό την προϋπόθεση ότι, σ' αυτή την περίπτωση, οι απαιτήσεις που ισχύουν για το εσωτερικό δοχείο ισχύουν για το εξωτερικό περίβλημα των σύνθετων IBCs.
- 6.5.5.4.21 Το εξωτερικό περίβλημα ενός IBC τύπου 31HZ2 πρέπει να εσωκλείει το εσωτερικό δοχείο από όλες τις πλευρές.
- 6.5.5.4.22 Οποιαδήποτε βάση παλέτας που αποτελεί αναπόσπαστο μέρος ενός IBC ή οποιαδήποτε αποσπώμενη παλέτα θα πρέπει να είναι κατάλληλη για μηχανικό χειρισμό του IBC που είναι γεμισμένο στη μέγιστη επιτρεπόμενη μεικτή μάζα του.
- 6.5.5.4.23 Η αποσπώμενη παλέτα ή βάση παλέτας θα πρέπει να είναι σχεδιασμένη έτσι ώστε να αποφεύγεται οποιαδήποτε υποχώρηση του πυθμένα του IBC που θα μπορούσε να είναι υποκείμενη στην πρόκληση φθοράς κατά την διακίνηση.
- 6.5.5.4.24 Το εξωτερικό περίβλημα θα πρέπει να ασφαρίζεται σε οποιαδήποτε αποσπώμενη παλέτα ώστε να εξασφαλίζεται σταθερότητα στη διακίνηση και τη μεταφορά. Όπου μία αποσπώμενη παλέτα χρησιμοποιείται, η πάνω επιφάνειά της θα πρέπει να είναι ελεύθερη από κοφτερές προεξοχές που θα μπορούσαν να φθείρουν το IBC.
- 6.5.5.4.25 Ενισχυτικές συσκευές τέτοιες όπως ξύλινα υποστηρίγματα για αύξηση της λειτουργίας του στοιβάγματος μπορούν να χρησιμοποιούνται, αλλά θα πρέπει να είναι εξωτερικές του εσωτερικού δοχείου.
- 6.5.5.4.26 Όπου τα IBCs προορίζονται για στοιβάγμα, η φέρουσα επιφάνεια θα πρέπει να είναι τέτοια ώστε να κατανέμει το φορτίο με ασφαλή τρόπο. Τέτοια IBCs θα πρέπει να είναι σχεδιασμένα έτσι ώστε το φορτίο να μην στηρίζεται από το εσωτερικό δοχείο.
- 6.5.5.5 *Ειδικές απαιτήσεις για IBCs από ινοσανίδες***
- 6.5.5.5.1 Αυτές οι απαιτήσεις ισχύουν για IBCs από ινοσανίδες για τη μεταφορά στερεών που φορτώνονται και ξεφορτώνονται με βαρύτητα. IBCs από ινοσανίδες είναι του παρακάτω τύπου : 11G.
- 6.5.5.5.2 IBCs από ινοσανίδες δεν θα πρέπει να έχουν ενσωματωμένη συσκευή ανύψωσης από την κορυφή.
- 6.5.5.5.3 Το σώμα θα είναι από γερό και καλής ποιότητας στερεό ή διπλής όψης πτυχομένων ινοσανίδων (μονών ή πολλαπλών τοιχωμάτων), κατάλληλο για τη χωρητικότητα του IBC και της προοριζόμενης χρήσης του. Η αντίσταση της εξωτερικής επιφάνειας στο νερό θα πρέπει να είναι τέτοια ώστε η αύξηση σε βάρος, όπως προσδιορίζεται σ' έναν έλεγχο που διεξάγεται σε μία περίοδο 30 λεπτών με τη μέθοδο Cobb για τον προσδιορισμό της απορρόφησης του νερού, να μην είναι μεγαλύτερη από 155 g/m² (βλέπε το Διεθνές Πρότυπο ISO 535:1991). Οι ινοσανίδες θα πρέπει να έχουν κατάλληλη ποιότητα αντοχής στη κάμψη. Θα πρέπει να είναι κομμένες, πτυχωμένες χωρίς χαραγές έτσι ώστε να επιτρέπει τη συναρμολόγηση χωρίς ρωγμές, επιφανειακά σπασίματα ή αδικαιολόγητο λύγισμα. Οι στρώσεις των πτυχώσεων των ινοσανίδων θα πρέπει να είναι σταθερά κολλημένες στις επίπεδες επιφάνειες.
- 6.5.5.5.4 Τα τοιχώματα, συμπεριλαμβανομένων του καπακιού και του πυθμένα, θα πρέπει να έχουν ελάχιστη αντίσταση στη διάτρηση 15 J μετρημένη σύμφωνα με το Διεθνές Πρότυπο ISO 3036 : 1975.

- 6.5.5.5.5 Οι κατασκευαστικές συνδέσεις στο σώμα των IBCs θα πρέπει να είναι φτιαγμένες με μία κατάλληλη επένδυση και θα πρέπει να είναι τυλιγμένες με ταινία, κολλημένες, ραμμένες με μεταλλικούς συνδετήρες, ή στερεωμένες με άλλο μέσον τουλάχιστον εξίσου αποτελεσματικό. Όπου οι συνδέσεις γίνονται με κόλληση ή τύλιγμα με ταινία, μία αδιάβροχη κόλλα θα πρέπει να χρησιμοποιείται. Οι μεταλλικοί συνδετήρες θα πρέπει να περνάνε πλήρως μέσω όλων των κομματιών προς στερέωση και να μορφοποιούνται ή προστατεύονται έτσι ώστε οποιαδήποτε εσωτερική επένδυση να μην μπορεί να γδέρνεται ή να τρυπιέται από αυτούς.
- 6.5.5.5.6 Η επένδυση θα πρέπει να είναι κατασκευασμένη από ένα κατάλληλο υλικό. Η αντοχή του υλικού που χρησιμοποιείται και η κατασκευή της επένδυσης θα πρέπει να είναι κατάλληλες για τη χωρητικότητα και την προοριζόμενη χρήση του IBC. Οι συνδέσεις και τα πόματα θα πρέπει να είναι αδιαπέραστες και ικανές να αντέχουν πιέσεις και κρούσεις υποκείμενες να σημειωθούν υπό κανονικές συνθήκες διακίνησης και μεταφοράς.
- 6.5.5.5.7 Οποιαδήποτε βάση παλέτας που αποτελεί αναπόσπαστο μέρος ενός IBC ή οποιαδήποτε αποσπώμενη παλέτα θα πρέπει να είναι κατάλληλη για μηχανική διακίνηση του IBC που είναι γεμισμένο στη μέγιστη επιτρεπόμενη μεικτή μάζα του.
- 6.5.5.5.8 Η αποσπώμενη παλέτα ή βάση παλέτας θα πρέπει να είναι σχεδιασμένη έτσι ώστε να αποφεύγεται οποιαδήποτε υποχώρηση του πυθμένα του IBC που θα μπορούσε να είναι υποκείμενη σε φθορά κατά τη διακίνηση.
- 6.5.5.5.9 Το σώμα θα πρέπει να ασφαρίζεται σε οποιαδήποτε αποσπώμενη παλέτα ώστε να εξασφαλίζεται σταθερότητα στη διακίνηση και τη μεταφορά. Όπου μία αποσπώμενη παλέτα χρησιμοποιείται, η πάνω επιφάνειά της θα πρέπει να είναι ελεύθερη από κοφτερές προεξοχές που θα μπορούσαν να βλάψουν το IBC.
- 6.5.5.5.10 Ενισχυτικές συσκευές τέτοιες όπως ξύλινα υποστηρίγματα για αύξηση της επιτέλεσης του στοιβάγματος μπορούν να χρησιμοποιούνται αλλά θα πρέπει να είναι εξωτερικές της επένδυσης.
- 6.5.5.5.11 Όπου τα IBCs προορίζονται για στοίβαγμα, η φέρουσα επιφάνεια θα πρέπει να είναι τέτοια ώστε να κατανέμει το φορτίο με ασφαλή τρόπο.
- 6.5.5.6 *Ειδικές απαιτήσεις για ξύλινα IBCs***
- 6.5.5.6.1 Αυτές οι απαιτήσεις ισχύουν για ξύλινα IBCs για τη μεταφορά στερεών που φορτώνονται και ξεφορτώνονται με τη βαρύτητα. Τα ξύλινα IBCs είναι των παρακάτω τύπων :
- | | |
|-----|--|
| 11C | Φυσικό ξύλο με εσωτερική επένδυση |
| 11D | Κόντρα πλακέ με εσωτερική επένδυση |
| 11F | Ανασυσταμένο ξύλο με εσωτερική επένδυση. |
- 6.5.5.6.2 Ξύλινα IBCs δεν θα πρέπει να έχουν ενσωματωμένες συσκευές ανύψωσης από την κορυφή.
- 6.5.5.6.3 Η αντοχή των υλικών που χρησιμοποιούνται και η μέθοδος κατασκευής του σώματος θα πρέπει να είναι κατάλληλες για τη χωρητικότητα και την προοριζόμενη χρήση του IBC.
- 6.5.5.6.4 Το φυσικό ξύλο θα πρέπει να είναι καλά ωριμασμένο, εμπορικά ξηρό και ελεύθερο από ελαττώματα που θα μείωναν ουσιαστικά την αντοχή οποιουδήποτε μέρους του IBC. Κάθε μέρος του IBC θα πρέπει να συνίσταται από ένα κομμάτι ή να είναι ισοδύναμο με αυτό. Μέρη θεωρούνται ισοδύναμα με ένα κομμάτι όταν χρησιμοποιείται μία κατάλληλη μέθοδος κολλημένου μονταρίσματος (όπως για παράδειγμα σύνδεση Lindermann, σύνδεση γλώσσας και αυλακιού, σύνδεση ship lap ή rabbet), σύνδεση λαβής με τουλάχιστον δύο πτυχωμένα

μεταλλικά στερεώματα σε κάθε σύνδεση, ή άλλες μέθοδοι τουλάχιστον εξίσου αποτελεσματικές.

- 6.5.5.6.5 Εάν τα σώματα είναι από κόντρα πλακέ, αυτό θα πρέπει να είναι τουλάχιστον 3-φυλλο. Θα πρέπει να είναι κατασκευασμένο από καλά ωριμασμένο περιστροφικά κομμένο, τεμαχισμένο ή πριονισμένο καπλαμά, εμπορικά ξηρό και ελεύθερο από ελαττώματα που θα μειώναν ουσιαστικά την αντοχή του σώματος. Όλα τα διπλανά φύλλα θα πρέπει να είναι κολλημένα με αδιάβροχο συγκολλητικό. Άλλα κατάλληλα υλικά μπορούν να χρησιμοποιούνται με κόντρα πλακέ για την κατασκευή του σώματος.
- 6.5.5.6.6 Σώματα από ανασυσταμένο ξύλο θα πρέπει να είναι κατασκευασμένα από αδιάβροχο ανασυσταμένο ξύλο τέτοιο όπως σκληρό ξύλο, νοβοπάν ή άλλο κατάλληλο τύπο.
- 6.5.5.6.7 Τα IBCs θα πρέπει να είναι σταθερά καρφωμένα ή ασφαλισμένα στις γωνίες ή τα άκρα ή να είναι μονταρισμένα με εξίσου κατάλληλες συσκευές.
- 6.5.5.6.8 Η επένδυση θα πρέπει να είναι κατασκευασμένη από ένα κατάλληλο υλικό. Η αντοχή του υλικού που χρησιμοποιείται και η κατασκευή της επένδυσης θα πρέπει να είναι κατάλληλες για τη χωρητικότητα και την προοριζόμενη χρήση του IBC. Οι συνδέσεις και τα πώματα θα πρέπει να είναι αδιαπέραστες και ικανές να αντέχουν πιέσεις και κρούσεις υποκείμενες να συμβούν υπό κανονικές συνθήκες διακίνησης και μεταφοράς.
- 6.5.5.6.9 Οποιαδήποτε βάση παλέτας που αποτελεί αναπόσπαστο μέρος ενός IBC ή οποιαδήποτε αποσπώμενη παλέτα θα πρέπει να είναι κατάλληλη για μηχανική διακίνηση του IBC που είναι γεμισμένο στη μέγιστη επιτρεπόμενη μεικτή μάζα του.
- 6.5.5.6.10 Η αποσπώμενη παλέτα ή βάση παλέτας θα πρέπει να είναι σχεδιασμένη έτσι ώστε να αποφεύγεται οποιαδήποτε υποχώρηση του πυθμένα του IBC που θα μπορούσε να είναι υποκείμενη σε φθορά κατά τη διακίνηση.
- 6.5.5.6.11 Το σώμα θα πρέπει να ασφαρίζεται σε οποιαδήποτε αποσπώμενη παλέτα ώστε να εξασφαλίζεται η σταθερότητα στη διακίνηση και τη μεταφορά. Η πάνω επιφάνεια της αποσπώμενης παλέτας θα πρέπει να είναι ελεύθερη από κοφτερές προεξοχές που θα μπορούσαν να βλάψουν το IBC.
- 6.5.5.6.12 Ενισχυτικές συσκευές τέτοιες όπως ξύλινα υποστηρίγματα για αύξηση της λειτουργίας του στοιβάγματος μπορούν να χρησιμοποιούνται αλλά θα πρέπει να είναι εξωτερικές της επένδυσης.
- 6.5.5.6.13 Όπου τα IBCs προορίζονται για στοιβάγμα, η φέρουσα επιφάνεια θα πρέπει να είναι τέτοια ώστε να κατανέμει το φορτίο με ασφαλή τρόπο.

6.5.6 Απαιτήσεις δοκιμών για IBCs

6.5.6.1 Διενέργεια και συχνότητα δοκιμών

- 6.5.6.1.1 Κάθε τύπος σχεδιασμού IBC πρέπει να περνάει επιτυχώς τα τεστ που περιγράφονται σε αυτό το Κεφάλαιο πριν χρησιμοποιηθεί και πριν να εγκριθεί από την αρμόδια αρχή που θα επιτρέπει τη απόδοση του σήματος. Ένας τύπος σχεδιασμού IBC περιλαμβάνει το σχεδιασμό, το μέγεθος, το υλικό και το πάχος, τον τρόπο κατασκευής και το μέσο πλήρωσης και εκκένωσης αλλά μπορεί να περιλαμβάνει διάφορες επιφανειακές επεξεργασίες. Επίσης περιλαμβάνει IBCs που διαφέρουν από τον τύπο σχεδιασμού μόνον στις μικρότερες εξωτερικές διαστάσεις τους.
- 6.5.6.1.2 Πρέπει να διεξάγονται δοκιμές σε IBCs έτοιμα για τη μεταφορά. Τα IBCs θα πρέπει να είναι γεμισμένα όπως υποδεικνύεται στις διάφορες παραγράφους. Οι ουσίες προς μεταφορά στα

IBCs μπορούν να αντικαθίστανται από άλλες ουσίες, με εξαίρεση όπου αυτό θα καθιστούσε τα αποτελέσματα των ελέγχων μη ισχύοντα. Για στερεά, εάν χρησιμοποιείται μία ουσία διαφορετική από την μεταφερόμενη, αυτή θα πρέπει να έχει τα ίδια φυσικά χαρακτηριστικά (μάζα, μέγεθος κόκκου κ.λπ.) όπως η ουσία προς μεταφορά. Επιτρέπεται η χρήση πρόσθετων, τέτοιων όπως σάκοι από μολυβένια σκάγια, για να επιτυγχάνεται η απαραίτητη συνολική μάζα κόλου, υπό την προϋπόθεση ότι τοποθετούνται έτσι ώστε τα αποτελέσματα του ελέγχου να μην επηρεάζονται.

6.5.6.2 Δοκιμές του τύπου σχεδιασμού

6.5.6.2.1 Ένα δείγμα IBC κάθε τύπου σχεδιασμού, χαρακτηριζόμενο από μέγεθος, πάχος τοιχώματος και τρόπο κατασκευής πρέπει να υπόκειται στις δοκιμές με τη σειρά που φαίνεται στην 6.5.6.3.7 και όπως ορίζονται στα 6.5.6.4 έως 6.5.6.13. Αυτές οι δοκιμές του τύπου σχεδιασμού πρέπει να διενεργούνται όπως απαιτεί η αρμόδια αρχή.

6.5.6.2.2 Για να αποδειχθεί ότι υπάρχει επαρκής χημική συμβατότητα με τα περιεχόμενα εμπορεύματα, ή τα πρότυπα υγρά σύμφωνα με τις 6.5.6.3.3 ή 6.5.6.3.5 για άκαμπτα πλαστικά IBCs τύπου 31H2 και για σύνθετα IBCs τύπου 31HH1 και 31HH2, μπορεί να χρησιμοποιηθεί δεύτερο IBC όταν τα IBCs έχουν σχεδιαστεί για στοιβασία. Σε τέτοια περίπτωση αμφοτέρωτα τα IBCs υπόκεινται σε προκαταρκτική αποθήκευση.

6.5.6.2.3 Η αρμόδια αρχή μπορεί παρ' όλα αυτά να επιτρέπει τον επιλεκτικό έλεγχο των IBCs που διαφέρουν από έναν τύπο ήδη ελεγμένο μόνον σε δευτερεύοντα σημεία, για παράδειγμα, μικρές μειώσεις στις εξωτερικές διαστάσεις.

6.5.6.2.4 Αν χρησιμοποιούνται αποσπώμενες παλέτες στις δοκιμές, το πρακτικό δοκιμών που εκδίδεται σύμφωνα με το 6.5.6.14 πρέπει να περιλαμβάνει μια τεχνική περιγραφή των παλετών που χρησιμοποιήθηκαν.

6.5.6.3 Προετοιμασία των IBCs για τη δοκιμή

6.5.6.3.1 Χάρτινα IBCs, IBCs από ινοσανίδες και σύνθετα IBCs με εξωτερικά περιβλήματα από ινοσανίδες θα πρέπει να κλιματίζονται για τουλάχιστον 24 ώρες σε μία ατμόσφαιρα που έχει ελεγχόμενη θερμοκρασία και σχετική υγρασία (r.h.). Υπάρχουν τρεις δυνατότητες, μία από τις οποίες θα πρέπει να επιλέγεται. Η προτιμώμενη ατμόσφαιρα είναι 23 ± 2 °C και 50 ± 2 % r.h. Οι άλλες δύο δυνατότητες είναι 20 ± 2 °C και 65 ± 2 % r.h., ή 27 ± 2 °C και 65 ± 2 % r.h.

ΣΗΜΕΙΩΣΗ: Οι μέσες τιμές πρέπει να είναι εντός αυτών των ορίων. Βραχυπρόθεσμες διακυμάνσεις και περιορισμοί στις μετρήσεις μπορούν να προκαλέσουν τη διακύμανση των ατομικών μετρήσεων κατά το πολύ $\pm 5\%$ στη σχετική υγρασία χωρίς αυτό να έχει σημαντική επίδραση πάνω στην επαναληψιμότητα του ελέγχου.

6.5.6.3.2 Πρόσθετα μέτρα θα πρέπει να λαμβάνονται ώστε να εξακριβώνεται ότι το πλαστικό υλικό που χρησιμοποιείται στην κατασκευή άκαμπτων πλαστικών IBC (Τύποι 31H1 και 31H2) και σύνθετων IBCs (Τύποι 31HZ1 και 31HZ2) είναι σύμφωνο με τις απαιτήσεις των 6.5.5.3.2 έως 6.5.5.3.4 και 6.5.5.4.6 έως 6.5.5.4.9.

6.5.6.3.3 Για να αποδειχθεί ότι υπάρχει αρκετή χημική συμβατότητα με τα περιεχόμενα εμπορεύματα, το δείγμα IBC θα πρέπει να υπόκειται σε μία προκαταρκτική αποθήκευση για έξι μήνες, κατά τη διάρκεια των οποίων τα δείγματα παραμένουν γεμισμένα με τις ουσίες που προορίζονται να περιέχουν ή με ουσίες που είναι γνωστό ότι έχουν τουλάχιστον ίδιας σοβαρότητας επίδραση σπασίματος λόγω καταπόνησης, εξασθένησης ή μοριακής αποικοδόμησης πάνω στα συγκεκριμένα πλαστικά υλικά και μετά από τις οποίες τα δείγματα θα πρέπει να υπόκεινται στους ισχύοντες ελέγχους που αναφέρονται στον Πίνακα της 6.5.6.3.7.

- 6.5.6.3.4 Όπου η συμπεριφορά του πλαστικού υλικού έχει αποδειχθεί με άλλα μέσα, η παραπάνω δοκιμή συμβατότητας μπορεί να παραλείπεται. Τέτοιες διαδικασίες θα πρέπει να είναι τουλάχιστον ισοδύναμες με την παραπάνω δοκιμή συμβατότητας και να είναι αναγνωρισμένες από την αρμόδια αρχή.
- 6.5.6.3.5 Για άκαμπτα πλαστικά IBCs από πολυαιθυλένιο (τύποι 31H1 και 31H2) σύμφωνα με το 6.5.5.3 και σύνθετα IBCs με εσωτερικά δοχεία πολυαιθυλενίου (τύποι 31HZ1 και 31HZ2) σύμφωνα με το 6.5.5.4, η χημική συμβατότητα με τα υγρά πλήρωσης που εξομοιώνονται σύμφωνα με το 4.1.1.21 μπορεί να επιβεβαιώνεται ως ακολούθως με πρότυπα υγρά (βλέπε 6.1.6).
- Τα πρότυπα υγρά είναι αντιπροσωπευτικά των διεργασιών φθοράς του πολυαιθυλενίου καθώς προκαλούν μαλάκωμα μέσω φουσκώματος, ρηγμάτωση υπό καταπόνηση, μοριακή αποικοδόμηση και συνδυασμούς τους.
- Η επαρκής χημική συμβατότητα των IBCs μπορεί να επιβεβαιώνεται με αποθήκευση των απαιτούμενων δειγμάτων ελέγχου επί τρεις εβδομάδες στους 40 °C με το κατάλληλο πρότυπο υγρό (ή υγρά) στην περίπτωση που το πρότυπο υγρό είναι νερό, δεν απαιτείται αποθήκευση σύμφωνα με την παρούσα διαδικασία. Μετά από αυτήν την αποθήκευση, τα δείγματα ελέγχου υποβάλλονται στους ελέγχους που ορίζονται στα 6.5.6.4 έως 6.5.6.9.
- Η δοκιμή συμβατότητας για το υδροϋπεροξειδίο του τριτοταγούς βουτυλίου με περισσότερο από 40% περιεκτικότητα σε υπεροξειδίο και υπεροξυ-οξικά οξέα της Κλάσης 5.2, δεν εκτελείται χρησιμοποιώντας πρότυπα υγρά. Για αυτές τις ουσίες, απόδειξη επαρκούς χημικής συμβατότητας των δειγμάτων δοκιμής παρέχεται κατά τη διάρκεια μιας αποθηκευτικής περιόδου έξι μηνών σε θερμοκρασία περιβάλλοντος με τις ουσίες που προορίζονται να μεταφέρουν.
- Τα αποτελέσματα της διαδικασίας που προβλέπονται στην παρούσα για IBC πολυαιθυλενίου, μπορούν να εγκριθούν για έναν τύπο σχεδιασμού ισοδύναμο, του οποίου η εσωτερική επιφάνεια έχει φθοριωθεί.
- 6.5.6.3.6 Για τύπους σχεδιασμού IBC από πολυαιθυλένιο, όπως καθορίζεται στην 6.5.6.3.5, οι οποίοι έχουν περάσει την δοκιμή της 6.5.6.3.5, η χημική συμβατότητα με πληρωτικές ουσίες μπορεί επίσης να επαληθευτεί με εργαστηριακές δοκιμές που να αποδεικνύουν ότι οι επιπτώσεις αυτών των πληρωτικών ουσιών στα δείγματα των δοκιμών είναι μικρότερες από εκείνες των κατάλληλων πρότυπων υγρών λαμβανομένων υπόψη των σχετικών διεργασιών φθοράς. Ισχύουν οι ίδιοι όροι όπως εκείνοι που καθορίζονται στην 4.1.1.21.2 όσον αφορά τη σχετική πυκνότητα και την τάση ατμών.

6.5.6.3.7 Απαιτούμενες δοκιμές του τύπου σχεδιασμού και σειρά διαδοχής

Τύπος IBC	Δόνηση ^f	Ανύψωση από τον πυθμένα	Ανύψωση από πάνω ^a	Στοιβάγμα ^b	Στεγανότητα	Υδραυλική πίεση	Πτώση	Σχίσμο	Ανατροπή	Ανόρθωση ^c
Μεταλλικά: 11Α, 11Β, 11Ν, 21Α, 21Β, 21Ν, 31Α, 31Β, 31Ν	- - 1η	1η ^a 1η ^a 2η ^a	2η 2η 3η	3η 3η 4η	- 4η 5η	- 5η 6η	4η ^e 6η ^e 7η ^e	- - -	- - -	- - -
Εύκαμπτα ^d	-	-	x ^c	x	-	-	x	x	x	x
Άκαμπτα πλαστικά: 11Η1, 11Η2, 21Η1, 21Η2, 31Η1, 31Η2	- - 1η	1η ^a 1η ^a 2η ^a	2η 2η 3η	3η 3η 4η ^g	- 4η 5η	- 5η 6η	4η 6η 7η	- - -	- - -	- - -
Σύνθετα: 11ΗΖ1, 11ΗΖ2, 21ΗΖ1, 21ΗΖ2, 31ΗΖ1, 31ΗΖ2	- - 1η	1η ^a 1η ^a 2η ^a	2η 2η 3η	3η 3η 4η ^g	- 4η 5η	- 5η 6η	4η ^e 6η ^e 7η ^e	- - -	- - -	- - -
Ινοσανίδες	-	1η	-	2η	-	-	3η	-	-	-
Ξύλινα	-	1η	-	2η	-	-	3η	-	-	-

^a Αν τα IBCs είναι σχεδιασμένα να διακινούνται με αυτόν τον τρόπο.

^b Αν τα IBCs είναι σχεδιασμένα να στοιβάζονται.

^c Αν τα IBCs είναι σχεδιασμένα να ανυψώνονται από την κορυφή ή από τα πλάγια.

^d Οι απαιτούμενες δοκιμές υποδεικνύονται με 'x'. Ένα IBC που έχει υποστεί μία δοκιμή μπορεί να χρησιμοποιηθεί για άλλες δοκιμές, με οποιαδήποτε σειρά.

^e Ένα άλλο IBC του ίδιου σχεδιασμού μπορεί να χρησιμοποιείται για τη δοκιμή πτώσης.

^f Ένα άλλο IBC του ίδιου σχεδιασμού μπορεί να χρησιμοποιηθεί για τη δοκιμή δόνησης.

^g Το δεύτερο IBC σύμφωνα με την 6.5.6.2.2 μπορεί να χρησιμοποιηθεί εκτός της σειράς αμέσως μετά την προκαταρκτική αποθήκευση.

6.5.6.4 Δοκιμή ανύψωσης από την βάση (πυθμένα)

6.5.6.4.1 Εφαρμογή

Για όλα τα ξύλινα IBCs και IBCs από ινοσανίδες, και για όλους τους τύπους IBC εξοπλισμένων με μέσα για ανύψωση από τη βάση, σαν έλεγχος επί του πρωτοτύπου.

6.5.6.4.2 Προετοιμασία των IBCs για τη δοκιμή

Το IBC πρέπει να είναι γεμισμένο. Πρέπει να προστίθεται ένα φορτίο ομοίμορφα καταναμημένο. Η μάζα του IBC γεμάτο πρέπει να είναι ίσο με 1.25 φορά την μέγιστη επιτρεπόμενη μεικτή μάζα.

6.5.6.4.3 Μέθοδος δοκιμής

Το IBC ανυψώνεται και κατεβαίνει δύο φορές με ανυψωτικό όχημα με τα πηρούνια κεντρικά τοποθετημένα και με απόσταση ίση με τα τρία τέταρτα της διάστασης της πλευράς εισόδου (εκτός εάν τα σημεία εισόδου δεν είναι καθορισμένα). Τα πηρούνια θα πρέπει να διεισδύουν στα τρία τέταρτα της διάστασης εισόδου. Η δοκιμή θα πρέπει να επαναλαμβάνεται από κάθε δυνατή διάσταση εισόδου.

6.5.6.4.4 *Κριτήρια επιτυχίας της δοκιμής*

Καμία μόνιμη παραμόρφωση που καθιστά το IBC (συμπεριλαμβανομένης της βάσης παλέτας αν υπάρχει) ανασφαλές για μεταφορά και καμία απώλεια περιεχομένου.

6.5.6.5 Δοκιμή ανύψωσης από την κορυφή

6.5.6.5.1 *Εφαρμογή*

Για όλους τους τύπους IBC που είναι εξοπλισμένοι με μέσα ανύψωσης από την κορυφή και για εύκαμπτα IBCs σχεδιασμένα να ανυψώνονται από την κορυφή ή τα πλάγια, ως έλεγχος επί του πρωτοτύπου.

6.5.6.5.2 *Προετοιμασία των IBCs για τη δοκιμή*

Μεταλλικά IBCs, άκαμπτα πλαστικά IBCs και σύνθετα IBCs πρέπει να είναι γεμάτα. Πρέπει να προστίθεται ένα φορτίο ομοιόμορφα κατανεμημένο. Η μάζα του IBC γεμάτο με το φορτίο πρέπει να είναι ίσο με 2 φορές τη μέγιστη επιτρεπόμενη μεικτή μάζα. Τα εύκαμπτα IBCs θα γεμίζονται έως έξι φορές τη μέγιστη επιτρεπόμενη μάζα τους και το φορτίο θα κατανέμεται ομοιόμορφα.

6.5.6.5.3 *Μέθοδοι δοκιμών*

Τα μεταλλικά και εύκαμπτα IBCs πρέπει να ανυψώνονται με τον τρόπο για τον οποίο είναι σχεδιασμένα μέχρι να ανασηκωθούν τελείως από το δάπεδο και παραμείνουν σ' εκείνη τη θέση για μία περίοδο πέντε λεπτών.

Τα άκαμπτα πλαστικά και σύνθετα IBCs πρέπει να ανυψώνονται :

- (a) από κάθε ζευγάρι διαγωνίως αντίθετων συσκευών ανύψωσης, έτσι ώστε οι δυνάμεις ανύψωσης να εφαρμόζονται κάθετα, για μία περίοδο πέντε λεπτών, και
- (b) από κάθε ζευγάρι διαγωνίως αντίθετων συσκευών ανύψωσης, έτσι ώστε οι δυνάμεις ανύψωσης να εφαρμόζονται προς το κέντρο σε γωνία 45° με την κάθετο, για μία περίοδο πέντε λεπτών.

6.5.6.5.4 Άλλες μέθοδοι δοκιμής ανύψωσης από την κορυφή και προετοιμασίας του δείγματος μπορούν να χρησιμοποιηθούν για εύκαμπτα IBCs με την προϋπόθεση ότι έχουν τουλάχιστον ισοδύναμη αποτελεσματικότητα.

6.5.6.5.5 *Κριτήρια επιτυχίας της δοκιμής*

- (a) Μεταλλικά, άκαμπτα πλαστικά και σύνθετα IBCs: το IBC πρέπει να παραμένει ασφαλές για κανονικές συνθήκες μεταφοράς, και δεν πρέπει να παρατηρείται μόνιμη παραμόρφωση του IBC, συμπεριλαμβανομένης της βάσης παλέτας, αν υπάρχει, ούτε καμία απώλεια περιεχομένου,
- (b) Εύκαμπτα IBCs : Δεν πρέπει να προκαλείται καμία φθορά στο IBC ή τη συσκευή ανύψωσής του που να καθιστά το IBC ανασφαλές για μεταφορά ή διακίνηση, ούτε απώλεια περιεχομένου.

6.5.6.6 Δοκιμή στοιβάγματος**6.5.6.6.1 Εφαρμογή**

Για όλους τους τύπους IBC που είναι σχεδιασμένοι να στοιβάζονται το ένα πάνω στο άλλο, ως έλεγχος του τύπου σχεδιασμού.

6.5.6.6.2 Προετοιμασία των IBCs για τη δοκιμή

Το IBC πρέπει να γεμίζεται έως τη μέγιστη επιτρεπόμενη μεικτή μάζα του. Εάν το ειδικό βάρος του προϊόντος που χρησιμοποιείται για τη δοκιμή καθιστά το παραπάνω αδύνατο, το IBC πρέπει να φορτίζεται έτσι ώστε να δοκιμάζεται στη μέγιστη επιτρεπόμενη μάζα του, ενώ το φορτίο κατανέμεται ομοιόμορφα.

6.5.6.6.3 Μέθοδος δοκιμής

(a) Το IBC πρέπει να τοποθετείται στη βάση του σε επίπεδο σκληρό έδαφος και να υπόκειται σε ομοιόμορφα κατανεμημένο από επάνω φορτίο δοκιμής (βλέπε 6.5.6.6.4). Για άκαμπτα πλαστικά IBC τύπου 31H2 και σύνθετα IBC τύπου 31HH1 και 31HH2, πραγματοποιείται δοκιμή στοιβασίας μετά την προκαταρκτική αποθήκευση με τις αρχικές πληρωτικές ουσίες ή με πρότυπο υγρό (βλέπε 6.1.6) σύμφωνα με την 6.5.6.3.3 ή την 6.5.6.3.5 με χρήση του δευτέρου IBC σύμφωνα με την 6.5.6.2.2. Το IBC υπόκειται στο φορτίο δοκιμής για περίοδο τουλάχιστον :

- (i) 5 λεπτά, για μεταλλικά IBCs,
- (ii) 28 μέρες στους 40 °C, για άκαμπτα πλαστικά IBCs των τύπων 11H2, 21H2 και 31H2 και για σύνθετα IBCs με εξωτερικά περιβλήματα από πλαστικό υλικό που φέρουν το φορτίο στοιβασίας (π.χ., τύποι 11HH1, 11HH2, 21HH1, 21HH2, 31HH1 και 31HH2),
- (iii) 24 ώρες, για όλους τους άλλους τύπους IBCs,

(b) Το φορτίο θα πρέπει να εφαρμόζεται με μία από τις παρακάτω μεθόδους :

- (i) ένα ή περισσότερα IBCs του ίδιου τύπου που φορτώνονται έως τη μέγιστη επιτρεπόμενη μεικτή μάζα τους στοιβάζονται πάνω στο ελεγχόμενο IBC,
- (ii) κατάλληλα βάρη φορτώνονται πάνω σε μία επίπεδη πλάκα ή ένα αντίγραφο της βάσης του IBC. Αυτή στοιβάζεται πάνω στο ελεγχόμενο IBC.

6.5.6.6.4 Υπολογισμός του από επάνω εφαρμοζόμενου φορτίου δοκιμής

Το φορτίο προς τοποθέτηση πάνω στο IBC θα πρέπει να είναι τουλάχιστον 1.8 φορές τη συνδυασμένη μέγιστη επιτρεπόμενη μεικτή μάζα του αριθμού παρόμοιων IBC που μπορούν να στοιβάζονται στην κορυφή του IBC κατά τη διάρκεια της μεταφοράς.

6.5.6.6.5 Κριτήρια επιτυχίας της δοκιμής

- (a) Όλοι οι τύποι IBC εκτός από εύκαμπτα IBCs: Δεν πρέπει να παρουσιάζεται καμία μόνιμη παραμόρφωση που καθιστά το IBC, συμπεριλαμβανομένης της βάσης παλέτας αν υπάρχει, ανασφαλές για μεταφορά ούτε καμία απώλεια περιεχομένου,
- (b) Για τα εύκαμπτα IBCs : Δεν πρέπει να παρουσιάζεται καμία φθορά του σώματος που καθιστά το IBC ανασφαλές για μεταφορά ούτε καμία απώλεια περιεχομένου.

6.5.6.7 Δοκιμή στεγανότητας**6.5.6.7.1 Εφαρμογή**

Για όλους τους τύπους IBC για τη μεταφορά υγρών ή στερεών που φορτώνονται ή ξεφορτώνονται υπό πίεση, ως έλεγχος πρωτοτύπου και περιοδικός έλεγχος.

6.5.6.7.2 Προετοιμασία των IBCs για τη δοκιμή

Η δοκιμή θα πρέπει να διεξάγεται πριν την τοποθέτηση οποιουδήποτε εξοπλισμού θερμικής μόνωσης. Τα εξαιριζόμενα πάματα είτε αντικαθίστανται από παρόμοια μη εξαιριζόμενα πάματα είτε το εξαιριστικό σφραγίζεται.

6.5.6.7.3 Μέθοδος δοκιμής και πίεση που πρέπει να εφαρμόζεται

Η δοκιμή θα πρέπει να διεξάγεται για μία περίοδο τουλάχιστον 10 λεπτών με τη χρήση αέρα σε μανομετρική πίεση τουλάχιστον 20 kPa (0.2 bar). Η αεροστεγανότητα του IBC προσδιορίζεται με μία κατάλληλη μέθοδο τέτοια όπως ο έλεγχος της διαφορικής πίεσης του αέρα ή με εμβάπτιση του IBC σε νερό ή για μεταλλικά IBCs, με επικάλυψη των ραφών και ενώσεων με διάλυμα σαπουνιού. Στην περίπτωση εμβάπτισης ένας συντελεστής διόρθωσης θα πρέπει να εφαρμόζεται για την υδροστατική πίεση.

6.5.6.7.4 Κριτήριο επιτυχίας της δοκιμής

Καμία διαρροή αέρα δεν πρέπει να βρεθεί.

6.5.6.8 Δοκιμή υδραυλικής πίεσης**6.5.6.8.1 Εφαρμογή**

Για τους τύπους IBC που χρησιμοποιούνται για υγρά ή για στερεά που φορτώνονται ή ξεφορτώνονται υπό πίεση, ως δοκιμή του τύπου σχεδιασμού.

6.5.6.8.2 Προετοιμασία των IBCs για τη δοκιμή

Η δοκιμή διεξάγεται πριν την τοποθέτηση οποιουδήποτε εξοπλισμού θερμικής μόνωσης. Οι συσκευές εκτόνωσης της πίεσης απομακρύνονται και τα ανοίγματά τους βουλώνονται, ή καθίστανται ανενεργείς.

6.5.6.8.3 Μέθοδος δοκιμής

Η δοκιμή διεξάγεται για μία περίοδο τουλάχιστον 10 λεπτών εφαρμόζοντας υδραυλική πίεση όχι μικρότερη από εκείνη που υποδεικνύεται στην 6.5.6.8.4. Τα IBCs δεν θα πρέπει να συγκρατούνται μηχανικά κατά τη διάρκεια του ελέγχου.

6.5.6.8.4 Πιέσεις που πρέπει να εφαρμόζονται**6.5.6.8.4.1 Μεταλλικά IBCs :**

- (a) Για IBCs των τύπων 21A, 21B και 21N, για στερεά της ομάδας συσκευασίας I, μια μανομετρική πίεση 250 kPa (2.5 bar),
- (b) Για IBCs των τύπων 21A, 21B, 21N, 31A, 31B και 31N, για ουσίες των ομάδων συσκευασίας II ή III, μια μανομετρική πίεση 200 kPa (2 bar),

- (c) Επιπλέον, για IBCs των τύπων 31A, 31B και 31N, μια μανομετρική πίεση 65 kPa (0.65 bar). Αυτός η δοκιμή θα πρέπει να πραγματοποιείται πριν τη δοκιμή των 200 kPa (2 bar).

6.5.6.8.4.2 Άκαμπτα πλαστικά και σύνθετα IBCs :

- (a) Για IBCs των τύπων 21H1, 21H2, 21HZ1 και 21HZ2: 75 kPa (0.75 bar) (μανομετρική πίεση),
- (b) Για IBCs των τύπων 31H1, 31H2, 31HZ1 και 31HZ2: όποια τιμή από τις δύο είναι μεγαλύτερη, η πρώτη όπως προκύπτει από μια από τις παρακάτω μεθόδους :
- (i) η συνολική μανομετρική πίεση που μετράται στο IBC (δηλ. η τάση ατμών της πληρωτικής ουσίας και η μερική πίεση του αέρα ή άλλων αδρανών αερίων, μείον 100 kPa) στους 55 °C πολλαπλασιασμένη με έναν συντελεστή ασφάλειας 1.5. Αυτή η συνολική μανομετρική πίεση θα πρέπει να προσδιορίζεται στη βάση ενός μέγιστου βαθμού πλήρωσης σύμφωνα με το 4.1.1.4 και μία θερμοκρασία πλήρωσης 15 °C,
- (ii) 1.75 φορές την τάση ατμών στους 50 °C της ουσίας προς μεταφορά μείον 100 kPa, αλλά με ελάχιστη πίεση δοκιμής 100 kPa,
- (iii) 1.5 φορές την τάση ατμών στους 55 °C της ουσίας προς μεταφορά μείον 100 kPa, αλλά με ελάχιστη πίεση δοκιμής 100 kPa,
- και η δεύτερη όπως προκύπτει από την ακόλουθη μέθοδο:
- (iv) δύο φορές τη στατική πίεση της ουσίας προς μεταφορά, με ελάχιστη τιμή δύο φορές τη στατική πίεση του νερού,

6.5.6.8.5 Κριτήρια επιτυχίας της(των) δοκιμής(ων) :

- (a) Για IBCs των τύπων 21A, 21B, 21N, 31A, 31B και 31N, όταν υπόκεινται στην πίεση δοκιμής που προκαθορίζεται στην 6.5.6.8.4.1 (a) ή (b): καμία διαρροή δεν πρέπει να βρεθεί,
- (b) Για IBCs των τύπων 31A, 31B και 31N, όταν υπόκεινται στην πίεση δοκιμής που προκαθορίζεται στην 6.5.6.8.4.1 (c): δεν πρέπει να βρεθεί ούτε μόνιμη παραμόρφωση που θα καθιστούσε το IBC ανασφαλές για μεταφορά, ούτε διαρροή,
- (c) Για άκαμπτα πλαστικά και σύνθετα IBCs: δεν πρέπει να βρεθεί ούτε μόνιμη παραμόρφωση που θα καθιστούσε το IBC ανασφαλές για μεταφορά, ούτε απώλεια περιεχομένου.

6.5.6.9 Δοκιμή πτώσης

6.5.6.9.1 Εφαρμογή

Για όλους τους τύπους IBCs, ως δοκιμή τύπου σχεδιασμού.

6.5.6.9.2 Προετοιμασία των IBCs για τη δοκιμή

- (a) Μεταλλικά IBCs : το IBC πρέπει να γεμίζεται έως τουλάχιστον το 95% της μέγιστης χωρητικότητάς του για στερεά ή τουλάχιστον το 98% για υγρά. Οι συσκευές εκτόνωσης της πίεσης θα πρέπει να αφαιρούνται και τα ανοίγματά τους να βουλώνονται, ή θα πρέπει να καθίστανται ανενεργείς,

- (b) Εύκαμπτα IBCs : το IBC πρέπει να γεμίζεται στη μέγιστη επιτρεπόμενη μεικτή μάζα, με το περιεχόμενο που πρέπει να είναι ομοιόμορφα κατανεμημένο,
- (c) Άκαμπτα πλαστικά και σύνθετα IBCs : το IBC πρέπει να γεμίζεται έως τουλάχιστον το 95% της χωρητικότητάς του για στερεά ή τουλάχιστον το 98% για υγρά. Οι προβλεπόμενες διατάξεις εκτόνωσης της πίεσης θα πρέπει να απομακρύνονται και τα ανοίγματά τους να βουλώνονται, ή θα πρέπει να καθίστανται ανενεργείς. Ο έλεγχος θα πρέπει να διεξάγεται όταν η θερμοκρασία του δείγματος δοκιμής και του περιεχομένου του έχει μειωθεί στους μείον 18 °C ή χαμηλότερα. Όπου δείγματα δοκιμής προετοιμάζονται με αυτόν τον τρόπο, ο κλιματισμός που προκαθορίζεται στην 6.5.6.3.1 μπορεί να παραλείπεται. Τα δοκιμαστικά υγρά θα πρέπει να διατηρούνται στην υγρή κατάσταση, εάν είναι απαραίτητο με την προσθήκη αντιψυκτικού. Αυτός ο κλιματισμός μπορεί να παραβλέπεται εάν η αντοχή ελατότητας και εφελκυσμού των συγκεκριμένων υλικών δεν μειώνεται σημαντικά σε χαμηλές θερμοκρασίες,
- (d) IBCs από ινοσανίδες και ξύλινα IBCs : πρέπει να γεμίζονται τουλάχιστον έως το 95% της χωρητικότητάς των.

6.5.6.9.3 Μέθοδος δοκιμής

Το IBC πέφτει πάνω σε μία άκαμπτη, μη ελαστική, λεία, επίπεδη και οριζόντια επιφάνεια, με τη βάση του σύμφωνα με τις απαιτήσεις της 6.1.5.3.4, με τέτοιο τρόπο ώστε να εξασφαλίζεται ότι το σημείο κρούσης είναι σ' εκείνο το μέρος της βάσης του IBC που θεωρείται ότι είναι το πιο ευαίσθητο. IBC χωρητικότητας 0.45 m³ ή μικρότερης θα πρέπει επίσης να υπόκεινται σε μία δοκιμή πτώσης :

- (a) Μεταλλικά IBCs : πάνω στο πιο ευαίσθητο μέρος πέραν από το μέρος της βάσης του IBC που ελέγχεται στην πρώτη δοκιμή,
- (b) Εύκαμπτα IBCs : πάνω στην πιο ευαίσθητη πλευρά,
- (c) Άκαμπτα πλαστικά, σύνθετα IBCs, IBCs από ινοσανίδες και ξύλινα IBCs : επίπεδα με μία πλευρά, επίπεδα με την κορυφή και με μία γωνία.

Τα ίδια ή διαφορετικά IBCs μπορούν να χρησιμοποιούνται για κάθε πτώση.

6.5.6.9.4 Υψος πτώσης

Για στερεά και υγρά, εάν η δοκιμή διενεργείται με το στερεό ή το υγρό που πρόκειται να μεταφερθεί ή με άλλη ουσία που έχει ουσιαστικά τα ίδια φυσικά χαρακτηριστικά :

Ομάδα συσκευασίας I	Ομάδα συσκευασίας II	Ομάδα συσκευασίας III
1.8 m	1.2 m	0.8 m

Για υγρά, εάν η δοκιμή διενεργείται με νερό :

- (a) Όταν οι ουσίες που πρόκειται να μεταφερθούν έχουν σχετική πυκνότητα όχι μεγαλύτερη από 1.2 :

Ομάδα συσκευασίας II	Ομάδα συσκευασίας III
1.2 m	0.8 m

- (b) Όταν οι ουσίες που πρόκειται να μεταφερθούν έχουν σχετική πυκνότητα που υπερβαίνει το 1.2, τα ύψη πτώσης θα υπολογίζονται βάσει της σχετικής πυκνότητας (d) της ουσίας που πρόκειται να μεταφερθεί, στρογγυλοποιημένη στο πρώτο δεκαδικό ως ακολούθως :

Ομάδα συσκευασίας II	Ομάδα συσκευασίας III
$d \times 1.0 \text{ m}$	$d \times 0.67 \text{ m}$

6.5.6.9.5 *Κριτήρια επιτυχίας της(των) δοκιμής(-ων) :*

- (a) Μεταλλικά IBCs : Καμία απώλεια περιεχομένου δεν πρέπει να βρεθεί,
- (b) Εύκαμπτο IBCs : Καμία απώλεια περιεχομένου δεν πρέπει να βρεθεί. Μία μικρή διαρροή π.χ. από τα πώματα ή τις τρύπες των ραφών π.χ. κατά την κρούση δεν θα πρέπει να θεωρείται ότι είναι αστοχία του IBC, υπό την προϋπόθεση ότι δεν έλαβε χώρα περαιτέρω διαρροή μετά την ανύψωση του IBC από το έδαφος,
- (c) Άκαμπτα πλαστικά, σύνθετα IBCs, IBCs από ινοσανίδες και ξύλινα IBCs : Καμία απώλεια περιεχομένου δεν πρέπει να βρεθεί. Μία μικρή διαρροή από πώμα κατά την κρούση δεν θα πρέπει να θεωρείται ότι είναι αστοχία του IBC, υπό την προϋπόθεση ότι δεν έλαβε χώρα περαιτέρω διαρροή,
- (d) Όλα τα IBCs : Δεν θα πρέπει να βρεθεί καμία ζημία η οποία καθιστά τα IBC ανασφαλής για να μεταφερθούν προς συλλογή ή διάθεση, ούτε καμία απώλεια περιεχομένων. Επιπρόσθετα, το IBC θα είναι σε θέση να ανυψωθεί με κατάλληλα μέσα και να αιωρείται από εδάφους επί πέντε λεπτά.

ΣΗΜΕΙΩΣΗ: Τα κριτήρια του εδαφίου (d) εφαρμόζονται επί τύπων σχεδιασμού IBCs που κατασκευάζονται από την 1^η Ιανουαρίου 2011.

6.5.6.10 Δοκιμή σχισίματος

6.5.6.10.1 *Εφαρμογή*

Για όλους τους τύπους εύκαμπτων IBCs, ως δοκιμή τύπου σχεδιασμού.

6.5.6.10.2 *Προετοιμασία των IBCs για τη δοκιμή*

Το IBC γεμίζεται τουλάχιστον έως το 95% της χωρητικότητας του και έως τη μέγιστη επιτρεπόμενη μεικτή μάζα του, ενώ το φορτίο κατανέμεται ομοιόμορφα.

6.5.6.10.3 *Μέθοδος δοκιμής*

Αφού το IBC τοποθετείται πάνω στο δάπεδο, γίνεται μία χαραγή 100 mm με μαχαίρι, που διεισδύει πλήρως στο τοίχωμα μίας πλατιάς πλευράς, σε γωνία 45° στον κύριο άξονα του IBC, στα μισά μεταξύ της επιφάνειας του πυθμένα και του κορυφαίου επιπέδου του περιεχομένου. Το IBC στη συνέχεια υπόκειται σε ομοιόμορφα κατανεμημένο από επάνω φορτίο ισοδύναμο με δύο φορές τη μέγιστη επιτρεπόμενη μάζα. Το φορτίο θα πρέπει να εφαρμόζεται για τουλάχιστον πέντε λεπτά. Τα IBCs που είναι σχεδιασμένα να ανυψώνονται από την κορυφή ή τα πλάγια, στη συνέχεια, μετά την απομάκρυνση του από επάνω φορτίου, ανυψώνονται τελείως από το δάπεδο και παραμένουν σ' εκείνη τη θέση για μία περίοδο πέντε λεπτών.

6.5.6.10.4 *Κριτήρια επιτυχίας της δοκιμής*

Η τομή δεν θα πρέπει να μεγενθύνεται περισσότερο από το 25% του αρχικού μήκους της.

6.5.6.11 Δοκιμή ανατροπής6.5.6.11.1 *Εφαρμογή*

Για όλους τους τύπους εύκαμπτων IBCs, ως δοκιμή του τύπου σχεδιασμού.

6.5.6.11.2 *Προετοιμασία των IBCs για τη δοκιμή*

Το IBC πρέπει να γεμίζεται τουλάχιστον έως το 95% της χωρητικότητάς του και έως τη μέγιστη επιτρεπόμενη μεικτή μάζα του και το φορτίο κατανέμεται ομοιόμορφα.

6.5.6.11.3 *Μέθοδος δοκιμής*

Προκαλείται στο IBC ανατροπή με οποιοδήποτε μέρος της κορυφής του πάνω σε μία άκαμπτη, μη ελαστική, λεία, επίπεδη και οριζόντια επιφάνεια.

6.5.6.11.4 *Υψος ανατροπής*

Ομάδα συσκευασίας I	Ομάδα συσκευασίας II	Ομάδα συσκευασίας III
1.8 m	1.2 m	0.8 m

6.5.6.11.5 *Κριτήρια επιτυχίας της δοκιμής*

Καμία απώλεια περιεχομένου δεν θα πρέπει να βρεθεί. Μία πολύ μικρή διαρροή, π.χ. από τα πόματα ή τις οπές των ραφών, κατά την κρούση δεν θα πρέπει να θεωρείται ότι είναι αστοχία του IBC, υπό την προϋπόθεση ότι δεν συμβαίνει περαιτέρω διαρροή.

6.5.6.12 Δοκιμή ανόρθωσης6.5.6.12.1 *Εφαρμογή*

Για όλα τα εύκαμπτα IBCs που είναι σχεδιασμένα να ανυψώνονται από την κορυφή ή τα πλάγια, ως έλεγχος του πρωτοτύπου.

6.5.6.12.2 *Προετοιμασία των IBCs για τη δοκιμή*

Το IBC θα γεμίζεται τουλάχιστον έως το 95% της χωρητικότητας του και έως τη μέγιστη επιτρεπόμενη μεικτή μάζα του και το φορτίο κατανέμεται ομοιόμορφα.

6.5.6.12.3 *Μέθοδος δοκιμής*

Το IBC, που στέκεται σε μία πλευρά του, ανυψώνεται με μία ταχύτητα τουλάχιστον 0.1 m/s στην όρθια θέση, πλήρως από το δάπεδο, με μία συσκευή ανύψωσης, ή με δύο συσκευές ανύψωσης όταν προβλέπονται τέσσερα.

6.5.6.12.4 *Κριτήρια επιτυχίας της δοκιμής*

Δεν πρέπει να βρίσκεται καμία φθορά στο IBC ή τις συσκευές ανύψωσής του που να καθιστούν το IBC ανασφαλές για μεταφορά ή διακίνηση.

6.5.6.13 Δοκιμή δόνησης6.5.6.13.1 *Εφαρμογή*

Για όλα τα IBCs που χρησιμοποιούνται για υγρά, σαν δοκιμή του τύπου σχεδιασμού.

ΣΗΜΕΙΩΣΗ: Η εν λόγω δοκιμή έχει εφαρμογή σε τύπους σχεδιασμού για IBCs που κατασκευάστηκαν μετά την 31 Δεκεμβρίου 2010 (βλ. επίσης 1.6.1.14).

6.5.6.13.2 *Προετοιμασία του IBC για τη δοκιμή*

Ένα δείγμα IBC πρέπει να επιλεγεί τυχαία και να προσαρμοσθεί και να κλειστεί όπως για μεταφορά. Το IBC πρέπει να γεμίσει με νερό τουλάχιστον στο 98% της μέγιστης χωρητικότητάς του.

6.5.6.13.3 *Μέθοδος και διάρκεια της δοκιμής*

6.5.6.13.3.1 Το IBC πρέπει να τοποθετηθεί στο κέντρο της εξέδρας της μηχανής δοκιμής με κάθετη ημιτονοειδή, διπλής ευρύτητας (κορυφή προς κορυφή εκτοπισμό) των 25 mm ± 5%. Αν παραστεί ανάγκη, θα προσαρτηθούν συσκευές συγκράτησης στην εξέδρα για να παρεμποδίσουν τη μετακίνηση του δείγματος οριζοντίως εκτός εξέδρας, χωρίς να περιορίζουν την κάθετη κίνηση.

6.5.6.13.3.2 Η δοκιμή πρέπει να διενεργείται για μία ώρα σε συχνότητα η οποία προκαλεί στιγμιαία ανύψωση τμήματος της βάσης του IBC από τη δονούμενη εξέδρα για ένα τμήμα εκάστου κύκλου σε τέτοιο βαθμό ώστε ένας μεταλλικός τάκος να τοποθετηθεί πλήρως ενδιάμεσα σε, τουλάχιστον, ένα σημείο μεταξύ της βάσης του IBC και της εξέδρας δοκιμής. Η συχνότητα ίσως απαιτήσει ρύθμιση μετά το αρχικό σημείο σταθεροποίησης, ώστε να παρεμποδιστεί συντονισμός στη συσκευασία. Σε κάθε περίπτωση, η συχνότητα δοκιμής θα συνεχίσει να επιτρέπει τοποθέτηση του μεταλλικού τάκου κάτω από το IBC όπως περιγράφεται σε αυτή την παράγραφο. Η συνεχιζόμενη δυνατότητα ένθεσης του μεταλλικού τάκου είναι σημαντική για την επιτυχία της δοκιμής. Για να πραγματοποιηθεί η δοκιμή ο μεταλλικός τάκος που χρησιμοποιείται γι' αυτή τη δοκιμή θα είναι τουλάχιστον 1.6 mm παχύς, 50 mm φαρδύς και ικανού μήκους για να εισάγεται μεταξύ του IBC και της εξέδρας δοκιμής κατ' ελάχιστο 100 mm

6.5.6.13.4 *Κριτήρια επιτυχίας της δοκιμής*

Δεν θα πρέπει να παρατηρηθεί διαρροή ή ρωγμή. Επιπροσθέτως, δεν θα παρατηρηθεί διάρρηξη ή αποτυχία των δομικών συστατικών, όπως σπασμένες συγκολλήσεις ή χαλασμένοι συνδετήρες.

6.5.6.14 Πρακτικό δοκιμών

6.5.6.14.1 Ένα πρακτικό δοκιμών που περιέχει τουλάχιστον τα παρακάτω στοιχεία θα πρέπει να συντάσσεται και θα πρέπει να είναι διαθέσιμο στους χρήστες του IBC :

1. Ονομασία και διεύθυνση των εγκαταστάσεων ελέγχου,
2. Ονομασία και διεύθυνση του αιτούντος (όπου είναι κατάλληλο),
3. Ένας μοναδικός αριθμός ταυτοποίησης των πρακτικών δοκιμής,
4. Ημερομηνία του πρακτικού δοκιμών,
5. Κατασκευαστής του IBC,
6. Περιγραφή του πρωτοτύπου του IBC (π.χ. διαστάσεις, υλικά, πάματα, πάχος, κ.λπ.) συμπεριλαμβανομένης της μεθόδου κατασκευής (π.χ. καλούπωμα με φύσημα) και που μπορεί να περιλαμβάνει σχέδιο(α) και/ή φωτογραφία(ες),
7. Μέγιστη χωρητικότητα,

8. Χαρακτηριστικά του δοκιμαστικού περιεχομένου, π.χ. ιξώδες και σχετική πυκνότητα για υγρά και μέγεθος σωματιδίων για στερεά,
 9. Περιγραφές και αποτελέσματα των δοκιμών,
 10. Το πρακτικό δοκιμών θα πρέπει να υπογράφεται με το όνομα και τη θέση του υπογράφοντος.
- 6.5.6.14.2 Το πρακτικό δοκιμών θα πρέπει να περιέχει δηλώσεις ότι το IBC έτσι όπως έχει προετοιμαστεί για μεταφορά ελέγχθηκε σύμφωνα με τις κατάλληλες απαιτήσεις αυτού του Κεφαλαίου και ότι η χρήση άλλων μεθόδων συσκευασίας ή άλλων στοιχείων της συσκευασίας μπορεί να την καταστήσει μη ισχύουσα. Ένα αντίγραφο του πρακτικού δοκιμών θα πρέπει να είναι διαθέσιμο στην αρμόδια αρχή.

ΚΕΦΑΛΑΙΟ 6.6

ΑΠΑΙΤΗΣΕΙΣ ΓΙΑ ΤΗΝ ΚΑΤΑΣΚΕΥΗ ΚΑΙ ΔΟΚΙΜΗ ΜΕΓΑΛΩΝ ΣΥΣΚΕΥΑΣΙΩΝ

6.6.1 Γενικά

6.6.1.1 Οι απαιτήσεις αυτού του Κεφαλαίου δεν ισχύουν για :

- συσκευασίες της Κλάσης 2, εκτός από τις μεγάλες συσκευασίες για είδη της κλάσης 2, συμπεριλαμβανομένων των αερολυτών,
- συσκευασίες της Κλάσης 6.2, εκτός από μεγάλες συσκευασίες για κλινικά απόβλητα αριθμ. UN 3291,
- Κόλα της Κλάσης 7 που περιέχουν ραδιενεργό υλικό.

6.6.1.2 Οι μεγάλες συσκευασίες πρέπει να κατασκευάζονται, να δοκιμάζονται και ανακατασκευάζονται στα πλαίσια ενός προγράμματος διασφάλισης ποιότητας που ικανοποιεί την αρμόδια αρχή ώστε να εξασφαλίζεται ότι κάθε κατασκευασμένη ή ανακατασκευασμένη μεγάλη συσκευασία ικανοποιεί τις απαιτήσεις αυτού του Κεφαλαίου.

ΣΗΜΕΙΩΣΗ: ISO 16106:2006 «Συσκευασία – Κόλα μεταφοράς για επικίνδυνα εμπορεύματα – Συσκευασίες επικίνδυνων εμπορευμάτων, Εμπορευματοκιβώτια μεσαίας χωρητικότητας για φορτία χύμα (IBCs) και μεγάλες συσκευασίες – Κατευθυντήριες οδηγίες για την εφαρμογή του ISO 9001» παρέχει αποδεκτή καθοδήγηση επί διαδικασιών που μπορούν να ακολουθηθούν.

6.6.1.3 Οι ειδικές απαιτήσεις για μεγάλες συσκευασίες στο 6.6.4 βασίζονται σε μεγάλες συσκευασίες που ήδη χρησιμοποιούνται. Για να ληφθεί υπόψη η πρόοδος στην επιστήμη και την τεχνολογία, δεν υπάρχει ένσταση στη χρήση μεγάλων συσκευασιών με προδιαγραφές διαφορετικές από αυτές του 6.6.4 εφόσον είναι εξίσου αποτελεσματικές, αποδεκτές στην αρμόδια αρχή και επιτυχώς ικανές να ανταπεξέλθουν στις δοκιμές που περιγράφονται στο 6.6.5. Μέθοδοι δοκιμών εκτός αυτών που περιγράφονται στην ADR είναι αποδεκτές, υπό τον όρο ότι είναι ισοδύναμες και αναγνωρίζονται από την αρμόδια αρχή.

6.6.1.4 Κατασκευαστές και διανομείς συσκευασιών θα πρέπει να παρέχουν πληροφορίες σχετικά με τις διαδικασίες που πρέπει να επιτευχθούν και μια περιγραφή των τύπων και των διαστάσεων των παμάτων (συμπεριλαμβανομένων των απαιτούμενων παρεμβυσμάτων) και κάθε άλλων απαραίτητων στοιχείων που απαιτούνται για να εξασφαλιστεί ότι οι συσκευασίες είναι ικανές να ανταπεξέλθουν στις εφαρμοζόμενες δοκιμές απόδοσης του παρόντος Κεφαλαίου.

6.6.2 Κωδικός για την υπόδειξη των τύπων των μεγάλων συσκευασιών

6.6.2.1 Ο κωδικός που χρησιμοποιείται για μεγάλες συσκευασίες αποτελείται από :

(a) Δύο αραβικούς αριθμούς :

50 για άκαμπτες μεγάλες συσκευασίες, ή
51 για εύκαμπτες μεγάλες συσκευασίες, και

(b) Ένα κεφαλαίο γράμμα σε λατινικούς χαρακτήρες που υποδεικνύει τη φύση του υλικού, π.χ. ξύλο, χάλυβας κ.λπ. Τα κεφαλαία γράμματα που χρησιμοποιούνται θα είναι αυτά που αναγράφονται στο 6.1.2.6.

6.6.2.2 Το γράμμα “W” μπορεί να συνοδεύει τον κωδικό της μεγάλης συσκευασίας. Το γράμμα “W” δηλώνει ότι η μεγάλη συσκευασία, αν και είναι του ίδιου τύπου που δηλώνει ο

κωδικός, έχει κατασκευαστεί με διαφορετικές προδιαγραφές από αυτές του 6.6.4 και θεωρείται ισοδύναμη σύμφωνα με τις απαιτήσεις του 6.6.1.3.

6.6.3 Σήμανση

6.6.3.1 Κύρια σήμανση

Κάθε μεγάλη συσκευασία κατασκευασμένη και προοριζόμενη για χρήση σύμφωνα με τις διατάξεις της ADR πρέπει να φέρει σήμανση η οποία είναι διαρκής και ευανάγνωστη και τοποθετημένη σε μέρος ώστε να είναι άμεσα ορατή. Τα γράμματα, οι αριθμοί και τα σύμβολα της πρέπει να είναι ύψους τουλάχιστον 12 mm και να δείχνει :

- (a) Το σύμβολο των Ηνωμένων Εθνών για την συσκευασία 

Το σύμβολο αυτό δεν πρέπει να χρησιμοποιείται για σκοπό άλλο από το να πιστοποιεί ότι μία συσκευασία, μία φορητή δεξαμενή ή ένα MEGC συμμορφώνεται με τις σχετικές απαιτήσεις των Κεφαλαίων 6.1, 6.2, 6.3, 6.5, 6.6 ή 6.7¹. Για μεταλλικές μεγάλες συσκευασίες στις οποίες η σήμανση είναι σφραγισμένη ή ανάγλυφη, τα κεφαλαία γράμματα "UN" μπορούν να εφαρμόζονται αντί του συμβόλου,

- (b) Ο αριθμός "50" που υποδεικνύει μεγάλη άκαμπτη συσκευασία ή "51" για εύκαμπτες μεγάλες συσκευασίες, ακολουθούμενος από τον τύπο υλικού σύμφωνα με την 6.5.1.4.1 (b),
- (c) Ένα κεφαλαίο γράμμα που υποδεικνύει την ομάδα (ομάδες) συσκευασίας για τις οποίες έχει εγκριθεί το πρωτότυπο :
X για τις ομάδες συσκευασίας I, II και III
Y για τις ομάδες συσκευασίας II και III
Z μόνο για την ομάδα συσκευασίας III,
- (d) Ο μήνας και έτος (τελευταία δύο ψηφία) κατασκευής,
- (e) Τη συντομογραφία του κράτους που ορίζει την απονομή του σήματος, που υποδεικνύεται από το διακριτικό σήμα για μηχανοκίνητα οχήματα στη διεθνή κυκλοφορία²,
- (f) Το όνομα ή σύμβολο του κατασκευαστή και άλλα χαρακτηριστικά στοιχεία των μεγάλων συσκευασιών όπως ορίζονται από την αρμόδια αρχή,
- (g) Το φορτίο δοκιμής στοιβάγματος σε kg. Για μεγάλες συσκευασίες που δεν είναι σχεδιασμένες για στοιβάγμα θα φαίνεται το ψηφίο "0",
- (h) Η μέγιστη επιτρεπόμενη μικτή μάζα σε κιλά.

Η κύρια σήμανση που απαιτείται παραπάνω πρέπει να εφαρμόζεται με τη σειρά των υπο-παραγράφων.

Κάθε στοιχείο της εφαρμοζόμενης σύμφωνα με τα σημεία (a) έως και (h) σήμανσης θα πρέπει να είναι εμφανώς διαχωρισμένο, π.χ. με πλάγια γραμμή ή ένα κενό διάστημα, έτσι ώστε να είναι εύκολα αναγνωρίσιμο.

¹ Αυτό το σύμβολο χρησιμοποιείται επίσης για να πιστοποιήσει ότι τα εύκαμπτα εμπορευματοκιβώτια για φορτία χύμα που είναι πιστοποιημένα για άλλους τρόπους μεταφοράς συμμορφώνονται με τις απαιτήσεις του Κεφαλαίου 6.8 των Κανονισμών Προτύπων του ΟΗΕ.

² Διακριτικό σήμα για μηχανοκίνητα οχήματα στη διεθνή κυκλοφορία όπως ορίστηκε στη Σύμβαση της Βιέννης για την Οδική Κυκλοφορία (1968).

6.6.3.2 Παραδείγματα σήμανσης :



50A/X/05 01/N/PQRS
2500/1000

Για μια μεγάλη χαλύβδινη συσκευασία κατάλληλη για στοίβαξη, φορτίο στοίβαξης: 2 500 kg, μέγιστη μεικτή μάζα: 1 000 kg.



50H/Y/04 02/D/ABCD 987
0/800

Για μια μεγάλη πλαστική συσκευασία μη κατάλληλη για στοίβαγμα, μέγιστη μεικτή μάζα: 800 kg.



51H/Z/06 01/S/1999
0/500

Για μια μεγάλη εύκαμπτη συσκευασία μη κατάλληλη για στοίβαγμα, μέγιστη μεικτή μάζα: 500 kg.

6.6.3.3 Το μέγιστο επιτρεπόμενο φορτίο στοίβαξης που εφαρμόζεται όταν χρησιμοποιείται μεγάλη συσκευασία πρέπει να απεικονίζεται σε ένα σύμβολο ως ακολούθως :

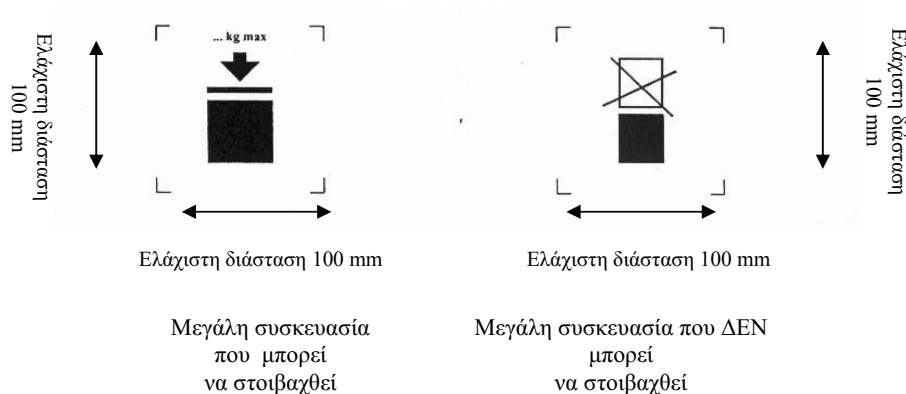

Το σύμβολο θα πρέπει να είναι τουλάχιστον 100 mm x 100 mm, να είναι ανθεκτικό και καθαρά ορατό. Τα γράμματα και οι αριθμοί που υποδεικνύουν τη μάζα θα πρέπει να είναι ύψους τουλάχιστον 12 mm.

Η αναγραφόμενη μάζα πάνω από το σύμβολο, δεν θα πρέπει να ξεπερνά το φορτίο που επιβάλλεται κατά τη δοκιμή του τύπου σχεδιασμού (βλ. 6.6.5.3.3.4) διαιρούμενο με 1.8.

6.6.4 Ειδικές απαιτήσεις για μεγάλες συσκευασίες

6.6.4.1 Ειδικές απαιτήσεις για μεταλλικές μεγάλες συσκευασίες

50A Χάλυβας
50B Αλουμίνιο
50N Μέταλλο (εκτός από χάλυβα ή αλουμίνιο)

6.6.4.1.1 Η μεγάλη συσκευασία πρέπει να κατασκευάζεται από κατάλληλο ελατό μέταλλο του οποίου η συγκολλησιμότητα είναι αποδεδειγμένη. Οι συγκολλήσεις θα πρέπει να είναι δεξιοτεχνικά πραγματοποιημένες και να παρέχουν πλήρη ασφάλεια. Οι επιδόσεις σε χαμηλές θερμοκρασίες πρέπει να λαμβάνονται υπόψη όπου είναι απαραίτητο.

- 6.6.4.1.2 Μέριμα θα πρέπει να λαμβάνεται για αποφυγή φθοράς από γαλβανική διάβρωση λόγω της διεπαφής ανόμοιων μετάλλων.
- 6.6.4.2 *Ειδικές απαιτήσεις για μεγάλες συσκευασίες εύκαμπτου υλικού***
- 51H Εύκαμπτη πλαστική
51M Εύκαμπτη χάρτινη
- 6.6.4.2.1 Η μεγάλη συσκευασία πρέπει να κατασκευάζεται από κατάλληλα υλικά. Η αντοχή του υλικού και η κατασκευή εύκαμπτων μεγάλων συσκευασιών πρέπει να είναι κατάλληλες για τη χωρητικότητά τους και την προβλεπόμενη χρήση τους.
- 6.6.4.2.2 Όλα τα υλικά που χρησιμοποιούνται στην κατασκευή εύκαμπτων μεγάλων συσκευασιών τύπων 51M πρέπει να διατηρούν, μετά την πλήρη εμβάπτιση σε νερό για τουλάχιστον 24 ώρες, τουλάχιστον το 85% της εφελκυστικής αντοχής όπως μετράται αρχικά πάνω στο υλικό που κλιματίζεται σε σχετική υγρασία μικρότερη ή ίση με 67 %.
- 6.6.4.2.3 Οι ραφές θα πρέπει να σχηματίζονται με ράμματα, θερμική συγκόλληση, κόλλημα ή οποιαδήποτε ισοδύναμη μέθοδο. Όλα τα άκρα των ραφών θα πρέπει να ασφαρίζονται.
- 6.6.4.2.4 Οι εύκαμπτες μεγάλες συσκευασίες θα πρέπει να παρέχουν επαρκή αντίσταση στη γήρανση και αποικοδόμηση προκαλούμενη από την υπερϊώδη ακτινοβολία, τις κλιματικές συνθήκες ή την περιεχόμενη ουσία και με αυτόν τον τρόπο να παραμένουν κατάλληλες για την προοριζόμενη χρήση.
- 6.6.4.2.5 Για πλαστικές εύκαμπτες μεγάλες συσκευασίες όπου προστασία έναντι υπερϊώδους ακτινοβολίας απαιτείται, αυτή θα πρέπει να παρέχεται με την προσθήκη αιθάλης ή άλλων κατάλληλων χρωστικών (πιγμέντων) ή αναστολέων. Αυτά τα πρόσθετα θα πρέπει να είναι συμβατά με το περιεχόμενο και να παραμένουν αποτελεσματικά καθ' όλη τη διάρκεια χρήσης της μεγάλης συσκευασίας. Όπου χρησιμοποιούνται αιθάλη, πιγμέντα ή αναστολείς πέραν εκείνων που χρησιμοποιούνται στην κατασκευή του εγκεκριμένου πρωτοτύπου, ο επανέλεγχος μπορεί να παραλείπεται εάν αλλαγές στην περιεκτικότητα σε αιθάλη, σε πιγμέντο (χρωστική) ή σε αναστολέα δεν επηρεάζουν δυσμενώς τις φυσικές ιδιότητες του υλικού κατασκευής.
- 6.6.4.2.6 Τα πρόσθετα μπορούν να ενσωματώνονται μέσα στο υλικό της μεγάλης συσκευασίας για τη βελτίωση της αντίστασης στη γήρανση ή για την εξυπηρέτηση άλλων σκοπών, υπό την προϋπόθεση ότι αυτά δεν επηρεάζουν δυσμενώς τις φυσικές ή χημικές ιδιότητες του υλικού.
- 6.6.4.2.7 Όταν η μεγάλη συσκευασία είναι γεμάτη, ο λόγος ύψους προς πλάτος θα πρέπει να μην είναι μεγαλύτερος από 2 : 1.
- 6.6.4.3 *Ειδικές απαιτήσεις για πλαστικές μεγάλες συσκευασίες***
- 50H άκαμπτη πλαστική
- 6.6.4.3.1 Η μεγάλη συσκευασία θα πρέπει να κατασκευάζεται από κατάλληλο πλαστικό υλικό γνωστών προδιαγραφών και να είναι επαρκούς αντοχής σε σχέση με τη χωρητικότητα του και την προοριζόμενη χρήση. Το υλικό θα πρέπει να είναι επαρκώς ανθεκτικό στη γήρανση και στην αποικοδόμηση που προκαλείται από την περιεχόμενη ουσία ή, όπου είναι σχετικό, από την υπερϊώδη ακτινοβολία. Οι επιδόσεις σε χαμηλές θερμοκρασίες πρέπει να λαμβάνονται υπόψη όπου αρμόζει. Οποιαδήποτε διείσδυση της περιεχόμενης ουσίας δεν πρέπει να συνιστά κίνδυνο υπό κανονικές συνθήκες μεταφοράς.

- 6.6.4.3.2 Όπου προστασία έναντι υπερϊόδους ακτινοβολίας απαιτείται, αυτή θα πρέπει να παρέχεται με την προσθήκη αιθάλης ή άλλων κατάλληλων χρωστικών ή αναστολέων. Αυτά τα πρόσθετα θα πρέπει να είναι συμβατά με το περιεχόμενο και να παραμένουν αποτελεσματικά καθ' όλη τη ζωή της εξωτερικής συσκευασίας. Όπου χρησιμοποιούνται αιθάλη, πιγμέντα ή αναστολείς, πέραν εκείνων που χρησιμοποιούνται στην κατασκευή του εγκεκριμένου πρωτοτύπου, ο επανέλεγχος μπορεί να παραλείπεται εάν αλλαγές στην περιεκτικότητα σε αιθάλη, πιγμέντο ή αναστολέα δεν επηρεάζουν δυσμενώς τις φυσικές ιδιότητες του υλικού κατασκευής.
- 6.6.4.3.3 Πρόσθετα μπορούν να ενσωματώνονται στο υλικό της μεγάλης συσκευασίας για βελτίωση της αντίστασης στη γήρανση ή την εξυπηρέτηση άλλων σκοπών, υπό την προϋπόθεση ότι αυτά δεν επηρεάζουν δυσμενώς τις φυσικές ή χημικές ιδιότητες του υλικού.
- 6.6.4.4 *Ειδικές απαιτήσεις για μεγάλες συσκευασίες από ινοσανίδες***
- 50G άκαμπτη από ινοσανίδες
- 6.6.4.4.1 Η μεγάλη συσκευασία πρέπει να κατασκευάζεται από ινοσανίδες, από γερό και καλής ποιότητας στερεό ή διπλής όψης πτυχωμένες ινοσανίδες (μονών ή πολλαπλών τοιχωμάτων) κατάλληλο για τη χωρητικότητα των μεγάλων συσκευασιών και της προοριζόμενης χρήσης τους. Η αντίσταση στο νερό της εξωτερικής επιφάνειας θα πρέπει να είναι τέτοια ώστε η αύξηση στο βάρος, όπως προσδιορίζεται σε έναν έλεγχο που διεξάγεται για 30 λεπτά με τη μέθοδο Cobb για τον προσδιορισμό της απορρόφησης του νερού, να μην είναι μεγαλύτερη από 155 g/m² (βλέπε Διεθνές Πρότυπο ISO 535:1991). Θα πρέπει να έχει κατάλληλη ποιότητα αντοχής σε κάμψη. Οι ινοσανίδες θα πρέπει να είναι κομμένες, πτυχωμένες χωρίς χαραγές και σχισμένες έτσι ώστε να επιτρέπουν τη συναρμολόγηση χωρίς ρωγμή, επιφανειακά σπασίματα ή αδικαιολόγητο λύγισμα. Οι στρώσεις των αυλακωτών ινοσανίδων θα πρέπει να είναι σταθερά κολλημένες στις επίπεδες επιφάνειες.
- 6.6.4.4.2 Τα τοιχώματα, συμπεριλαμβανομένων του καπακιού και του πυθμένα, θα έχουν ελάχιστη αντίσταση σε διάτρηση 15 J μετρημένη σύμφωνα με το πρότυπο ISO 3036:1975.
- 6.6.4.4.3 Οι κατασκευαστικές συνδέσεις στην εξωτερική συσκευασία των μεγάλων συσκευασιών θα πραγματοποιούνται με ικανοποιητική επίθεση και η συναρμολόγηση θα πρέπει να πραγματοποιείται με περιτυλιγμένη ταινία κόλλα ή μεταλλικούς συνδετήρες ή ακόμα με άλλα μέσα τουλάχιστον ισοδύναμης αποτελεσματικότητας. Όπου η συναρμολόγηση επιτυγχάνεται με κόλλημα ή περιτύλιγμα με ταινία, θα πρέπει να χρησιμοποιείται αδιάβροχο συγκολλητικό. Οι μεταλλικοί συνδετήρες θα πρέπει να περνάνε πλήρως μέσω όλων των κομματιών προς στερέωση και να μορφοποιούνται ή να προστατεύονται έτσι ώστε οποιαδήποτε εσωτερική επένδυση να μην μπορεί να γδέρνεται ή να τρυπιέται από αυτούς.
- 6.6.4.4.4 Οποιαδήποτε ακέραια βάση παλέτας που σχηματίζει μέρος μιας μεγάλης συσκευασίας ή οποιαδήποτε αποσπώμενη παλέτα θα πρέπει να είναι κατάλληλη για μηχανικό χειρισμό της μεγάλης συσκευασίας γεμισμένης στη μέγιστη επιτρεπόμενη μεικτή μάζα της.
- 6.6.4.4.5 Η παλέτα ή ακέραια βάση θα πρέπει να είναι σχεδιασμένη έτσι ώστε να αποφεύγεται οποιαδήποτε προεξοχή της βάσης της μεγάλης συσκευασίας που θα μπορούσε να είναι υποκείμενη στην πρόκληση φθοράς στη διακίνηση.
- 6.6.4.4.6 Το σώμα θα πρέπει να ασφαρίζεται σε οποιαδήποτε αποσπώμενη παλέτα ώστε να εξασφαλίζεται σταθερότητα στη διακίνηση και τη μεταφορά. Όπου μία αποσπώμενη παλέτα χρησιμοποιείται, η κορυφαία επιφάνειά της θα πρέπει να είναι ελεύθερη από κοφτερές προεξοχές που θα μπορούσαν να φθείρουν τη μεγάλη συσκευασία.

- 6.6.4.4.7 Ενισχυτικές συσκευές τέτοιες όπως ξύλινα υποστηρίγματα για αύξηση της λειτουργίας του στοιβάγματος μπορούν να χρησιμοποιούνται, αλλά θα πρέπει να είναι εξωτερικές της επένδυσης.
- 6.6.4.4.8 Όπου μεγάλες συσκευασίες προορίζονται για στοιβάγμα, η φέρουσα επιφάνεια θα είναι τέτοια ώστε να κατανέμει το φορτίο με ασφαλή τρόπο.
- 6.6.4.5 *Ειδικές απαιτήσεις για ξύλινες μεγάλες συσκευασίες***
- 50C φυσικό ξύλο
50D κόντρα πλακέ
50F ανασυσταμένο ξύλο
- 6.6.4.5.1 Η αντοχή του υλικού και η μέθοδος κατασκευής θα πρέπει να είναι κατάλληλες για τη χωρητικότητα και την προοριζόμενη χρήση των μεγάλων συσκευασιών.
- 6.6.4.5.2 Το φυσικό ξύλο θα πρέπει να είναι από καλά ωριμασμένο ξύλο, εμπορικά ξηρό και ελεύθερο από ελαττώματα που θα μείωναν ουσιαστικά την αντοχή οποιουδήποτε μέρους των μεγάλων συσκευασιών. Κάθε στοιχείο των μεγάλων συσκευασιών θα πρέπει να συνίσταται από ένα κομμάτι ή να είναι ισοδύναμο με αυτό. Στοιχεία θεωρούνται ισοδύναμα με ένα κομμάτι όταν μία κατάλληλη μέθοδος κολλημένου μονταρίσματος όπως για παράδειγμα σύνδεση Lindermann, σύνδεση γλώσσας και αυλακιού, σύνδεση ship lap ή rabbet, σύνδεση λαβής με τουλάχιστον δύο ζαρωμένα μεταλλικά στερεώματα σε κάθε σύνδεση, ή άλλες μέθοδοι τουλάχιστον εξίσου αποτελεσματικές, χρησιμοποιούνται.
- 6.6.4.5.3 Μεγάλες συσκευασίες από κόντρα πλακέ, θα πρέπει να είναι τουλάχιστον 3-φυλλες. Θα πρέπει να είναι κατασκευασμένες από καλά ωριμασμένο περιστροφικά κομμένο, τεμαχισμένο ή πριονισμένο καπλαμά, εμπορικά ξηρό και ελεύθερο από ελαττώματα που θα μείωναν ουσιαστικά την αντοχή της μεγάλης συσκευασίας. Όλα τα φύλλα θα πρέπει να είναι κολλημένα με αδιάβροχο συγκολλητικό. Άλλα κατάλληλα υλικά μπορούν να χρησιμοποιούνται με κόντρα πλακέ για την κατασκευή της μεγάλης συσκευασίας.
- 6.6.4.5.4 Μεγάλες συσκευασίες από ανασυσταμένο ξύλο θα πρέπει να είναι κατασκευασμένες από αδιάβροχο ανασυσταμένο ξύλο τέτοιο όπως σκληρό ξύλο, νοβοπάν ή άλλο κατάλληλο τύπο.
- 6.6.4.5.5 Μεγάλες συσκευασίες θα πρέπει να είναι σταθερά καρφωμένες ή ασφαλισμένες στις γωνίες ή τα άκρα ή να είναι μονταρισμένες με εξίσου κατάλληλες συσκευές.
- 6.6.4.5.6 Οποιαδήποτε ακέραια βάση παλέτας που σχηματίζει μέρος μιας μεγάλης συσκευασίας ή οποιαδήποτε αποσπώμενη παλέτα θα πρέπει να είναι κατάλληλη για μηχανικό χειρισμό της μεγάλης συσκευασίας γεμισμένης στη μέγιστη επιτρεπόμενη μεικτή μάζα της.
- 6.6.4.5.7 Η παλέτα ή ακέραια βάση θα πρέπει να είναι σχεδιασμένη έτσι ώστε να αποφεύγεται οποιαδήποτε προεξοχή της βάσης της μεγάλης συσκευασίας που θα μπορούσε να είναι υποκείμενη στην πρόκληση φθοράς στη διακίνηση.
- 6.6.4.5.8 Το σώμα θα πρέπει να ασφαρίζεται σε οποιαδήποτε αποσπώμενη παλέτα ώστε να εξασφαλίζεται σταθερότητα στη διακίνηση και τη μεταφορά. Όπου μία αποσπώμενη παλέτα χρησιμοποιείται, η κορυφαία επιφάνειά της θα πρέπει να είναι ελεύθερη από κοφτερές προεξοχές που θα μπορούσαν να φθείρουν τη μεγάλη συσκευασία.
- 6.6.4.5.9 Ενισχυτικές συσκευές τέτοιες όπως ξύλινα υποστηρίγματα για αύξηση της λειτουργίας του στοιβάγματος μπορούν να χρησιμοποιούνται, αλλά θα πρέπει να είναι εξωτερικές της επένδυσης.

6.6.4.5.10 Όπου μεγάλες συσκευασίες προορίζονται για στοίβαγμα, η φέρουσα επιφάνεια θα είναι τέτοια ώστε να κατανέμει το φορτίο με ασφαλή τρόπο.

6.6.5 Απαιτήσεις δοκιμών για μεγάλες συσκευασίες

6.6.5.1 Διενέργεια και συχνότητα δοκιμών

6.6.5.1.1 Ο τύπος σχεδιασμού κάθε μεγάλης συσκευασίας πρέπει να υπόκειται στις δοκιμές σύμφωνα με το 6.6.5.3 και σύμφωνα με τις διαδικασίες που επιβάλλονται από την αρμόδια υπηρεσία επιτρέποντας την απονομή του σήματος και πρέπει να εγκρίνεται από την αρμόδια αρχή.

6.6.5.1.2 Κάθε τύπος σχεδιασμού μεγάλης συσκευασίας πρέπει να περνά με επιτυχία τις δοκιμές που ορίζονται στο παρόν Κεφάλαιο πριν από τη χρήση του. Ένας τύπος σχεδιασμού μεγάλης συσκευασίας ορίζεται από το σχεδιασμό, το μέγεθος, το υλικό και το πάχος, τον τρόπο κατασκευής και συσκευασίας αλλά μπορεί να περιλαμβάνει διάφορες επιφανειακές επεξεργασίες. Επίσης περιλαμβάνει μεγάλες συσκευασίες που διαφέρουν από τον τύπο σχεδιασμού μόνον στις μικρότερες εξωτερικές διαστάσεις τους.

6.6.5.1.3 Οι δοκιμές πρέπει να επαναλαμβάνονται σε δείγματα παραγωγής σε διαστήματα καθορισμένα από την αρμόδια αρχή. Όταν τέτοιες δοκιμές πραγματοποιούνται σε μεγάλες συσκευασίες από ινοσανίδες, μια προετοιμασία σε συνθήκες περιβάλλοντος θεωρείται ισοδύναμη με τις προβλέψεις της 6.6.5.2.4.

6.6.5.1.4 Οι δοκιμές πρέπει να επαναλαμβάνονται μετά από κάθε τροποποίηση που αλλάζει το σχεδιασμό, τα υλικά ή τον τρόπο κατασκευής των μεγάλων συσκευασιών.

6.6.5.1.5 Η αρμόδια αρχή μπορεί να επιτρέπει την επιλεκτική δοκιμή μεγάλων συσκευασιών που διαφέρουν από ένα τύπο σχεδιασμού ήδη δοκιμασμένο μόνον σε δευτερεύοντα σημεία, για παράδειγμα, μικρότερα μεγέθη στις εσωτερικές συσκευασίες ή εσωτερικές συσκευασίες με μικρότερη καθαρή μάζα και μεγάλες συσκευασίες που παράγονται με μικρές μειώσεις στις εξωτερικές διαστάσεις.

6.6.5.1.6 *(Δεσμευμένο)*

ΣΗΜΕΙΩΣΗ: Για τις συνθήκες συναρμολόγησης διαφορετικών εσωτερικών συσκευασιών σε μία μεγάλη συσκευασία και για επιτρεπτές αποκλίσεις των εσωτερικών συσκευασιών βλέπε 4.1.1.5.1.

6.6.5.1.7 Η αρμόδια αρχή μπορεί να απαιτήσει ανά πάσα στιγμή απόδειξη, με δοκιμές σύμφωνα με αυτό το κεφάλαιο, ότι οι παραγόμενες σε σειρά μεγάλες συσκευασίες ικανοποιούν τις απαιτήσεις των δοκιμών που έγιναν στον τύπο σχεδιασμού.

6.6.5.1.8 Υπό τον όρο ότι η εγκυρότητα των αποτελεσμάτων των δοκιμών δεν επηρεάζεται και με την έγκριση της αρμόδιας αρχής, πολλαπλοί έλεγχοι μπορούν να διενεργηθούν πάνω στο ίδιο δείγμα.

6.6.5.2 Προετοιμασία για τις δοκιμές

6.6.5.2.1 Οι δοκιμές πρέπει να διεξάγονται σε μεγάλες συσκευασίες προετοιμασμένες για μεταφορά συμπεριλαμβανομένων των εσωτερικών συσκευασιών ή των ειδών που χρησιμοποιούνται. Οι εσωτερικές συσκευασίες γεμίζονται τουλάχιστον έως το 98% της μέγιστης χωρητικότητάς τους για υγρά ή 95% για στερεά. Για μεγάλες συσκευασίες όπου οι εσωτερικές συσκευασίες είναι σχεδιασμένες να μεταφέρουν υγρά και στερεά, ξεχωριστός έλεγχος απαιτείται και για τα υγρά και τα στερεά περιεχόμενα. Οι ουσίες στις εσωτερικές

συσκευασίες ή τα είδη προς μεταφορά στις μεγάλες συσκευασίες μπορούν να αντικατασταθούν από άλλο υλικό ή είδη εκτός από όπου αυτό θα ακύρωνε τα αποτελέσματα των ελέγχων. Όπου χρησιμοποιούνται άλλες εσωτερικές συσκευασίες ή άλλα είδη θα έχουν τα ίδια φυσικά χαρακτηριστικά (μάζα, κ.λπ.) με τις εσωτερικές συσκευασίες ή τα είδη προς μεταφορά. Επιτρέπεται η χρήση πρόσθετων φορτίων, τέτοιων όπως σάκοι από μολυβένια σκάγια, για να επιτυγχάνεται η απαραίτητη συνολική μάζα του κόλου, υπό την προϋπόθεση ότι τοποθετούνται έτσι ώστε τα αποτελέσματα της δοκιμής δεν επηρεάζονται.

- 6.6.5.2.2 Στη δοκιμή πτώσης για υγρά, όταν χρησιμοποιείται ουσία διαφορετική από την μεταφερόμενη, η σχετική της πυκνότητα και το ιξώδες της θα πρέπει να είναι παρόμοια με αυτά της υπό μεταφορά ουσίας. Στη δοκιμή πτώσης για υγρά μπορεί επίσης να χρησιμοποιηθεί νερό υπό τους όρους της 6.6.5.3.4.4.
- 6.6.5.2.3 Οι μεγάλες συσκευασίες από πλαστικά υλικά και μεγάλες συσκευασίες που περιέχουν εσωτερικές συσκευασίες από πλαστικά υλικά - εκτός από σάκους προορισμένους να περιέχουν στερεά ή είδη - πρέπει να υπόκεινται σε δοκιμή πτώσης όταν η θερμοκρασία του δείγματος και των περιεχομένων του έχει μειωθεί στους $-18\text{ }^{\circ}\text{C}$ ή χαμηλότερα. Ο κλιματισμός αυτός μπορεί να παραβλέπεται εάν η αντοχή ελατότητας και εφελκυσμού των συγκεκριμένων υλικών δεν μειώνεται σημαντικά στις χαμηλές θερμοκρασίες. Όπου δείγματα δοκιμής προετοιμάζονται με αυτόν τον τρόπο, ο κλιματισμός που προκαθορίζεται στην 6.6.5.2.4 μπορεί να παραλείπεται. Τα δοκιμαστικά υγρά θα πρέπει να διατηρούνται στην υγρή κατάσταση, εάν είναι απαραίτητο με την προσθήκη ψυκτικού υγρού.
- 6.6.5.2.4 Μεγάλες συσκευασίες από ινοσανίδες θα πρέπει να τοποθετούνται για τουλάχιστον 24 ώρες σε μία ατμόσφαιρα που έχει ελεγχόμενη θερμοκρασία και σχετική υγρασία (r.h.). Υπάρχουν τρεις δυνατότητες, μία από τις οποίες θα πρέπει να επιλέγεται.

Η προτιμώμενη ατμόσφαιρα είναι $23\text{ }^{\circ}\text{C} \pm 2\text{ }^{\circ}\text{C}$ και $50\% \pm 2\%$ r.h. Οι δύο άλλες δυνατότητες αντίστοιχα είναι: $20\text{ }^{\circ}\text{C} \pm 2\text{ }^{\circ}\text{C}$ και $65\% \pm 2\%$ r.h., ή $27\text{ }^{\circ}\text{C} \pm 2\text{ }^{\circ}\text{C}$ και $65\% \pm 2\%$ r.h.

ΣΗΜΕΙΩΣΗ: Οι μέσες τιμές θα πρέπει να πέφτουν μέσα σ' αυτά τα όρια. Βραχυπρόθεσμες διακυμάνσεις και περιορισμοί στη μέτρηση μπορούν να προκαλούν διαφοροποίηση των μεμονωμένων μετρήσεων κατά μέγιστο έως $\pm 5\%$ για την σχετική υγρασία χωρίς σημαντική επίδραση στην επαναληψιμότητα των αποτελεσμάτων των δοκιμών.

6.6.5.3 Απαιτήσεις δοκιμών

6.6.5.3.1 Δοκιμή ανύψωσης από τον πυθμένα

6.6.5.3.1.1 Εφαρμογή

Για όλους τους τύπους μεγάλων συσκευασιών εξοπλισμένων με μέσα για ανύψωση από τη βάση (πυθμένα), ως δοκιμή στον τύπο σχεδιασμού.

6.6.5.3.1.2 Προετοιμασία μεγάλης συσκευασίας για δοκιμή

Η μεγάλη συσκευασία πρέπει να φορτώνεται έως 1.25 φορές τη μέγιστη επιτρεπόμενη μεικτή μάζα της, με το φορτίο να κατανέμεται ομοιόμορφα.

6.6.5.3.1.3 Μέθοδος δοκιμής

Η μεγάλη συσκευασία πρέπει να ανυψώνεται και να κατεβαίνει δύο φορές με ανυψωτικό όχημα με τα πηρούνια κεντρικά τοποθετημένα και με απόσταση ίση με τα τρία τέταρτα της διάστασης της πλευράς εισόδου (εκτός εάν τα σημεία εισόδου είναι προκαθορισμένα). Τα πηρούνια θα πρέπει να διεισδύουν στα τρία τέταρτα της διάστασης εισόδου. Η δοκιμή θα πρέπει να επαναλαμβάνεται από κάθε δυνατή διάσταση εισόδου.

- 6.6.5.3.1.4 Κριτήρια επιτυχίας της δοκιμής
- Καμία μόνιμη παραμόρφωση που καθιστά τη μεγάλη συσκευασία ανασφαλής για μεταφορά και καμία απώλεια περιεχομένου.
- 6.6.5.3.2 *Δοκιμή ανύψωσης από την κορυφή*
- 6.6.5.3.2.1 Εφαρμογή
- Για τύπους μεγάλων συσκευασιών που είναι εξοπλισμένοι με μέσα ανύψωσης από την κορυφή και σχεδιασμένοι να ανυψώνονται από την κορυφή, ως δοκιμή του τύπου σχεδιασμού.
- 6.6.5.3.2.2 Προετοιμασία μεγάλης συσκευασίας για δοκιμή
- Η μεγάλη συσκευασία πρέπει να γεμίζεται έως δύο φορές τη μέγιστη επιτρεπόμενη μεικτή μάζα της. Εύκαμπτη μεγάλη συσκευασία θα πρέπει να γεμίζεται έως 6 φορές της μέγιστης επιτρεπόμενης μεικτής μάζας της και το φορτίο να κατανέμεται ομοιόμορφα.
- 6.6.5.3.2.3 Μέθοδος δοκιμής
- Η μεγάλη συσκευασία θα ανυψώνεται με τον τρόπο για τον οποίο είναι σχεδιασμένες μέχρι να ανασηκωθούν τελείως από το δάπεδο και παραμένουν σ' εκείνη τη θέση για μία περίοδο πέντε λεπτών.
- 6.6.5.3.2.4 *Κριτήρια επιτυχίας της δοκιμής*
- (a) Μεταλλικές και άκαμπτες πλαστικές μεγάλες συσκευασίες : Δεν πρέπει να εμφανίζεται καμία μόνιμη παραμόρφωση που καθιστά τις μεγάλες συσκευασίες, συμπεριλαμβανομένης της παλέτας βάσης, ανασφαλείς για μεταφορά και καμία απώλεια περιεχομένου,
- (b) Εύκαμπτες μεγάλες συσκευασίες : Δεν πρέπει να εμφανίζεται καμία βλάβη στη μεγάλη συσκευασία ή στις συσκευές ανύψωσής της, που καθιστά τις μεγάλες συσκευασίες ανασφαλείς για μεταφορά ή χειρισμό και καμία απώλεια περιεχομένου.
- 6.6.5.3.3 *Δοκιμή στοιβάγματος*
- 6.6.5.3.3.1 Εφαρμογή
- Για όλους τους τύπους μεγάλων συσκευασιών που είναι σχεδιασμένοι να στοιβάζονται, ως δοκιμή του τύπου σχεδιασμού.
- 6.6.5.3.3.2 Προετοιμασία μεγάλης συσκευασίας για δοκιμή
- Η μεγάλη συσκευασία πρέπει να γεμίζεται έως τη μέγιστη επιτρεπόμενη μεικτή μάζα της.
- 6.6.5.3.3.3 Μέθοδος δοκιμής
- Η μεγάλη συσκευασία τοποθετείται στη βάση της σε επίπεδο σκληρό έδαφος και υπόκειται σε ομοιόμορφα κατανεμημένο από επάνω φορτίο δοκιμής (βλέπε 6.6.5.3.3.4) για μια περίοδο τουλάχιστον πέντε λεπτών, για μεγάλες ξύλινες συσκευασίες, από ινοσανίδες και πλαστικά υλικά για περίοδο 24 ωρών.

6.6.5.3.3.4 Υπολογισμός κατανεμημένου από επάνω φορτίο δοκιμής

Το φορτίο που θα επιβληθεί σε μεγάλες συσκευασίες θα είναι 1.8 φορές η συνδυασμένη μέγιστη επιτρεπόμενη μεικτή μάζα του αριθμού των παρόμοιων μεγάλων συσκευασιών που πρέπει να στοιβαχθούν πάνω στις μεγάλες συσκευασίες κατά τη μεταφορά.

6.6.5.3.3.5 Κριτήρια επιτυχίας της δοκιμής

- (a) Όλοι οι τύποι μεγάλων συσκευασιών, εκτός από εύκαμπτες μεγάλες συσκευασίες: Δεν πρέπει να εμφανίζεται καμία μόνιμη παραμόρφωση που καθιστά τις μεγάλες συσκευασίες, συμπεριλαμβανομένης της παλέτας βάσης, εάν υπάρχει, ανασφαλείς για μεταφορά και καμία απώλεια περιεχομένου,
- (b) Εύκαμπτες μεγάλες συσκευασίες: Δεν πρέπει να εμφανίζεται καμία επιδείνωση του σώματος που καθιστά τις μεγάλες συσκευασίες ανασφαλείς για μεταφορά και καμία απώλεια περιεχομένου.

6.6.5.3.4 Δοκιμή πτώσης

6.6.5.3.4.1 Εφαρμογή

Για όλους τους τύπους μεγάλων συσκευασιών ως δοκιμή του τύπου σχεδιασμού.

6.6.5.3.4.2 Προετοιμασία μεγάλης συσκευασίας για δοκιμή

Η μεγάλη συσκευασία θα γεμίζεται σύμφωνα με την 6.6.5.2.1.

6.6.5.3.4.3 Μέθοδος δοκιμής

Η μεγάλη συσκευασία πρέπει να αφηθεί να πέσει σε μία άκαμπτη, οριζόντια, επίπεδη, συμπαγή και σταθερή επιφάνεια, σύμφωνα με τις απαιτήσεις της 6.1.5.3.4 με τέτοιο τρόπο ώστε να εξασφαλίζεται ότι το σημείο πρόσκρουσης είναι εκείνο το μέρος της βάσης της μεγάλης συσκευασίας που θεωρείται ως το πιο ευαίσθητο.

6.6.5.3.4.4 Ύψος πτώσης

ΣΗΜΕΙΩΣΗ: Μεγάλες συσκευασίες για ουσίες και είδη της Κλάσης I πρέπει να ελέγχονται σε επίπεδο απόδοσης της ομάδας συσκευασίας II.

6.6.5.3.4.4.1 Για εσωτερικές συσκευασίες που περιέχουν στερεές ή υγρές ουσίες ή είδη, όταν η δοκιμή πραγματοποιείται με τις προς μεταφορά στερεές, υγρές ουσίες ή είδη, ή με άλλη ουσία ή είδος που έχει κατ' ουσίαν τα ίδια χαρακτηριστικά :

Ομάδα συσκευασίας I	Ομάδα συσκευασίας II	Ομάδα συσκευασίας III
1.8 m	1.2 m	0.8 m

6.6.5.3.4.4.2 Για εσωτερικές συσκευασίες που περιέχουν υγρά εάν η δοκιμή πραγματοποιείται με νερό:

- (a) Όταν οι προς μεταφορά ουσίες έχουν σχετική πυκνότητα μη υπερβαίνουσα το 1.2 :

Ομάδα συσκευασίας I	Ομάδα συσκευασίας II	Ομάδα συσκευασίας III
1.8 m	1.2 m	0.8 m

- (b) Όταν οι προς μεταφορά ουσίες έχουν σχετική πυκνότητα που υπερβαίνει το 1.2, το ύψος πτώσης θα υπολογίζεται στη βάση της σχετικής πυκνότητας (d) της προς μεταφορά ουσίας, στρογγυλοποιημένης στο πρώτο δεκαδικό, ως εξής :

Ομάδα συσκευασίας I	Ομάδα συσκευασίας II	Ομάδα συσκευασίας III
d x 1.5 (m)	d x 1.0 (m)	d x 0.67 (m)

6.6.5.3.4.5 Κριτήρια επιτυχίας της δοκιμής

- 6.6.5.3.4.5.1 Η μεγάλη συσκευασία δεν πρέπει να παρουσιάζει καμία ζημιά που είναι πιθανό να επηρεάσει την ασφάλεια κατά τη μεταφορά. Δεν θα υπάρχει διαρροή της ουσίας πλήρωσης από την εσωτερική συσκευασία(-ες) ή είδος(-η).
- 6.6.5.3.4.5.2 Δεν επιτρέπεται καμία διάρρηξη σε μεγάλη συσκευασία για είδη της Κλάσης 1 που θα επέτρεπε την εκροή εκρηκτικών ουσιών ή ειδών από τη μεγάλη συσκευασία.
- 6.6.5.3.4.5.3 Όπου μια μεγάλη συσκευασία υπόκειται σε έλεγχο πτώσης, το δείγμα περνάει τη δοκιμή αν όλα τα περιεχόμενα συγκρατούνται ακόμα και αν το πόμα δεν είναι πλέον αδιαπέραστο.

6.6.5.4 Πιστοποιητικό και πρακτικό δοκιμών

- 6.6.5.4.1 Για κάθε τύπο σχεδιασμού μεγάλης συσκευασίας πρέπει να εκδίδεται ένα πιστοποιητικό και ένα σήμα (όπως στο 6.6.3) βεβαιώνοντας ότι ο τύπος σχεδιασμού συμπεριλαμβανομένου του εξοπλισμού του, ικανοποιεί τις απαιτήσεις δοκιμών.
- 6.6.5.4.2 Ένα πρακτικό δοκιμών που θα περιέχει τουλάχιστον τα παρακάτω στοιχεία θα πρέπει να συντάσσεται και θα πρέπει να είναι διαθέσιμο στους χρήστες της μεγάλης συσκευασίας :
1. Ονομασία και διεύθυνση των εγκαταστάσεων δοκιμών,
 2. Ονομασία και διεύθυνση του αιτούντος (όπου είναι απαραίτητο),
 3. Ένας μοναδικός αριθμός ταυτοποίησης του πρακτικού δοκιμών,
 4. Ημερομηνία του πρακτικού δοκιμών,
 5. Κατασκευαστής της μεγάλης συσκευασίας,
 6. Περιγραφή του τύπου σχεδιασμού της μεγάλης συσκευασίας (π.χ. διαστάσεις, υλικά, πόματα, πάχος τοιχωμάτων κ.λπ.) και/ή φωτογραφία(-ες),
 7. Μέγιστη χωρητικότητα / μέγιστη επιτρεπτή μεικτή μάζα,
 8. Χαρακτηριστικά του περιεχομένου στη δοκιμή, π.χ. τύποι και περιγραφές των εσωτερικών συσκευασιών ή ειδών που χρησιμοποιούνται,
 9. Περιγραφές και αποτελέσματα των δοκιμών,
 10. Το πρακτικό δοκιμών θα πρέπει να υπογράφεται με το όνομα και τη θέση του υπογράφοντος.

- 6.6.5.4.3 Το πρακτικό δοκιμών θα πρέπει να περιέχει δηλώσεις ότι οι μεγάλες συσκευασίες προετοιμασμένες προς μεταφορά δοκιμάστηκαν σύμφωνα με τις σχετικές απαιτήσεις αυτού του Κεφαλαίου και ότι η χρήση άλλων μεθόδων συσκευασίας ή συστατικών μπορεί να το καταστήσει μη ισχύον. Ένα αντίγραφο του πρακτικού δοκιμών θα πρέπει να είναι διαθέσιμο στην αρμόδια αρχή.

ΚΕΦΑΛΑΙΟ 6.7

**ΑΠΑΙΤΗΣΕΙΣ ΓΙΑ ΤΟ ΣΧΕΔΙΑΣΜΟ, ΤΗΝ ΚΑΤΑΣΚΕΥΗ, ΤΗΝ ΕΠΙΘΕΩΡΗΣΗ
ΚΑΙ ΤΙΣ ΔΟΚΙΜΕΣ ΦΟΡΗΤΩΝ ΔΕΞΑΜΕΝΩΝ ΚΑΙ UN ΕΜΠΟΡΕΥΜΑΤΟΚΙΒΩΤΙΩΝ ΑΕΡΙΩΝ
ΠΟΛΛΑΠΛΩΝ ΣΤΟΙΧΕΙΩΝ (MEGCs)**

ΣΗΜΕΙΩΣΗ: Για σταθερές δεξαμενές (βυτιοφόρα οχήματα), αποσπώμενες δεξαμενές και εμπορευματοκιβώτια-δεξαμενές και δεξαμενές σε κινητά αμαξώματα (swap bodies), με περιβλήματα από μεταλλικά υλικά, και οχήματα μεταφοράς συστοιχίας δοχείων και εμπορευματοκιβώτια αερίων πολλαπλών στοιχείων (MEGCs) διαφορετικά από τα (MEGCs) UN βλέπε Κεφάλαιο 6.8, για δεξαμενές πλαστικές ενισχυμένες με ίνες βλέπε Κεφάλαιο 6.9, για δεξαμενές αποβλήτων που λειτουργούν υπό κενό βλέπε Κεφάλαιο 6.10.

6.7.1 Εφαρμογή και γενικές απαιτήσεις

6.7.1.1 Οι απαιτήσεις αυτού του Κεφαλαίου ισχύουν για φορητές δεξαμενές προοριζόμενες για τη μεταφορά επικίνδυνων εμπορευμάτων καθώς επίσης για όλα τα MEGCs που σχεδιάζονται για τη μεταφορά αερίων όχι υπό ψύξη της Κλάσης 2, με όλα τα μέσα μεταφοράς. Επιπλέον με τις απαιτήσεις αυτού του Κεφαλαίου, εκτός αν ορίζεται αλλιώς, οι ισχύουσες απαιτήσεις της Διεθνούς Σύμβασης για Ασφαλή Εμπορευματοκιβώτια (CSC) 1972, όπως τροποποιήθηκε, θα πρέπει να ικανοποιούνται από κάθε πολυτροπική φορητή δεξαμενή και κάθε MEGC που πληροί τον ορισμό "εμπορευματοκιβώτιο" εντός των όρων αυτής της Σύμβασης. Πρόσθετες απαιτήσεις μπορεί να ισχύουν για φορητές δεξαμενές "offshore" και για MEGCs που διακινούνται σε ανοικτή θάλασσα.

6.7.1.2 Σε αναγνώριση επιστημονικών και τεχνολογικών επιτευγμάτων, οι τεχνικές απαιτήσεις αυτού του Κεφαλαίου μπορούν να διαφοροποιηθούν με εναλλακτικές λύσεις. Αυτές οι εναλλακτικές λύσεις θα προσφέρουν ένα επίπεδο ασφάλειας όχι μικρότερο από αυτό που δίνεται από τις απαιτήσεις αυτού του Κεφαλαίου σε σχέση με τη συμβατότητα των μεταφερόμενων ουσιών και την ικανότητα της φορητής δεξαμενής ή του MEGC να αντέχει σε κρούση, φορτία και φωτιά. Για τη διεθνή μεταφορά, οι φορητές δεξαμενές και τα MEGC εναλλακτικών λύσεων θα είναι εγκεκριμένες από τις αρμόδιες αρχές.

6.7.1.3 Όταν για μια ουσία δεν αποδίδεται μια οδηγία μεταφοράς φορητής δεξαμενής (από T1 έως T23, T50 ή T75) στη Στήλη (10) του Πίνακα Α του Κεφαλαίου 3.2, μπορεί να δοθεί μια προσωρινή έγκριση για τη μεταφορά της από την αρμόδια αρχή της χώρας προέλευσης. Η έγκριση αυτή θα συμπεριλαμβάνεται στην τεκμηρίωση της αποστολής και θα περιέχει κατ' ελάχιστο, τα στοιχεία που παρέχονται κανονικά στις οδηγίες σχετικές με τις φορητές δεξαμενές και τις συνθήκες υπό τις οποίες η ουσία θα μεταφέρεται.

6.7.2 Απαιτήσεις για το σχεδιασμό, την κατασκευή, την επιθεώρηση και τις δοκιμές φορητών δεξαμενών προοριζόμενων για τη μεταφορά ουσιών της Κλάσης 1 και των Κλάσεων 3 έως 9

6.7.2.1 Ορισμοί

Για τους σκοπούς αυτού του τμήματος :

Εναλλακτική λύση είναι μια έγκριση που δίνεται από την αρμόδια αρχή για μια φορητή δεξαμενή ή ένα MEGC που έχει σχεδιαστεί, κατασκευαστεί ή ελεγχθεί με τεχνικές απαιτήσεις ή μεθόδους ελέγχου άλλους από αυτούς του παρόντος Κεφαλαίου.

Φορητή δεξαμενή είναι μια πολυτροπική δεξαμενή που χρησιμοποιείται για τη μεταφορά ουσιών της Κλάσης 1 και των Κλάσεων 3 έως 9. Η φορητή δεξαμενή περιλαμβάνει ένα περίβλημα με εξοπλισμό εξυπηρέτησης και δομικό εξοπλισμό απαραίτητους για τη μεταφορά επικίνδυνων ουσιών. Η φορητή δεξαμενή θα είναι ικανή να γεμίζεται και να εκκενώνεται χωρίς την αφαίρεση του δομικού της εξοπλισμού. Θα διαθέτει σταθεροποιητικά στοιχεία εξωτερικά του περιβλήματος και θα είναι ικανή να ανυψωθεί όταν είναι γεμάτη. Θα είναι σχεδιασμένη πρωταρχικά να φορτώνεται σε όχημα, φορτάμαξα ή ανοικτής θάλασσας ή χερσαίας πλωτής οδού σκάφος που θα είναι εξοπλισμένη με δοκούς, βάσεις ή εξαρτήματα που θα διευκολύνουν το μηχανικό χειρισμό. Οχήματα-δεξαμενές (βυτιοφόρα οχήματα), βαγόνια-δεξαμενές, οι μη μεταλλικές δεξαμενές και τα εμπορευματοκιβώτια μεσαίας χωρητικότητας για φορτία χύμα (IBC) δεν θεωρούνται σαν φορητές δεξαμενές.

Περίβλημα είναι το μέρος της φορητής δεξαμενής που περιέχει την μεταφερόμενη ουσία (κυρίως ονομαζόμενη δεξαμενή), συμπεριλαμβανομένων των στομιών και των πωμάτων τους, αλλά δεν περιλαμβάνει εξοπλισμό εξυπηρέτησης ή εξωτερικό δομικό εξοπλισμό.

Εξοπλισμός εξυπηρέτησης είναι οι συσκευές πλήρωσης και εκκένωσης, εξαερισμού, ασφαλείας, θέρμανσης, ψύξης και μόνωσης και τα όργανα μέτρησης.

Δομικός εξοπλισμός είναι τα ενισχυτικά, συνδετικά, προστατευτικά ή σταθεροποιητικά στοιχεία στο εξωτερικό του περιβλήματος.

Μέγιστη επιτρεπόμενη πίεση λειτουργίας (MAWP) είναι μια πίεση που δεν θα είναι μικρότερη από τη μεγαλύτερη από τις παρακάτω πιέσεις μετρούμενες στην κορυφή του περιβλήματος όταν αυτό είναι στη θέση λειτουργίας :

- (a) Η μέγιστη πραγματική μανομετρική πίεση που επιτρέπεται μέσα στο περίβλημα κατά τη φόρτωση ή εκφόρτωση, ή
- (b) Η μέγιστη πραγματική μανομετρική πίεση για την οποία έχει σχεδιαστεί το περίβλημα που δεν θα είναι μικρότερη από το άθροισμα των :
 - (i) Η απόλυτη τάση ατμών (σε bar) της ουσίας στους 65 °C, ελαττούμενης κατά 1 bar, και
 - (ii) Η μερική πίεση (σε bar) του αέρα ή άλλων αερίων στον ελεύθερο συμπληρωματικό χώρο που καθορίζεται από μια μέγιστη θερμοκρασία ελεύθερου συμπληρωματικού χώρου 65 °C και μια διαστολή υγρού λόγω αύξησης της μέσης θερμοκρασίας του περιεχομένου του $t_r - t_f$ (t_f = θερμοκρασία φόρτωσης, δηλαδή συνήθως 15 °C, t_r = μέγιστη μέση θερμοκρασία του περιεχομένου 50 °C),

Πίεση σχεδιασμού είναι η πίεση που θα χρησιμοποιείται στους υπολογισμούς που απαιτούνται από έναν αναγνωρισμένο κώδικα δοχείων πίεσης. Η πίεση σχεδιασμού δεν θα είναι μικρότερη από τη μεγαλύτερη των ακόλουθων πιέσεων :

- (a) Η μέγιστη πραγματική μανομετρική πίεση μετρητή που επιτρέπεται μέσα στο περίβλημα κατά τη φόρτωση ή εκφόρτωση, ή
- (b) Το άθροισμα :
 - (i) της απόλυτης τάσης ατμών (σε bar) της ουσία στους 65 °C, ελαττωμένης κατά 1 bar,
 - (ii) της μερικής πίεσης (σε bar) του αέρα ή άλλων αερίων στον ελεύθερο συμπληρωματικό χώρο που καθορίζεται από μια μέγιστη θερμοκρασία

ελεύθερου συμπληρωματικού χώρου 65 °C και μια διαστολή υγρού λόγω αύξησης της μέσης θερμοκρασίας του περιεχομένου του $t_r - t_f$ (t_f = θερμοκρασία φόρτωσης, δηλαδή συνήθως 15 °C, t_r = μέγιστη μέση θερμοκρασία του περιεχομένου 50 °C), και

- (iii) της υδροστατικής πίεσης καθοριζόμενης με βάση τις στατικές δυνάμεις που ορίζονται στην 6.7.2.2.12, αλλά τουλάχιστον 0.35 bar, ή
- (c) δύο τρίτα της ελάχιστης πίεσης της δοκιμής που ορίζεται στη σχετική οδηγία μεταφοράς σε φορητές δεξαμενές στην 4.2.5.2.6,

Πίεση δοκιμής είναι η μέγιστη μανομετρική πίεση στην κορυφή του περιβλήματος κατά τη δοκιμή της υδραυλικής πίεσης, ίση τουλάχιστον στη πίεση σχεδιασμού πολλαπλασιασμένη επί 1.5. Η ελάχιστη πίεση δοκιμής για φορητές δεξαμενές προοριζόμενες για συγκεκριμένες ουσίες, ορίζεται στη σχετική οδηγία μεταφοράς σε φορητές δεξαμενές στην 4.2.5.2.6,

Δοκιμή στεγανότητας είναι μια δοκιμή που χρησιμοποιεί αέριο και θέτει το περίβλημα και τον εξοπλισμό εξυπηρέτησής του σε μια πραγματική εσωτερική πίεση όχι μικρότερη από 25% της MAWP,

Μέγιστη επιτρεπόμενη μεικτή μάζα (MPGM) είναι το άθροισμα της μάζας του απόβαρου της φορητής δεξαμενής και του βαρύτερου φορτίου του οποίου επιτρέπεται η μεταφορά,

Χάλυβας αναφοράς είναι ένας χάλυβας με εφελκυστική αντοχή 370 N/mm² και επιμήκυνση σε θραύση 27%,

Μαλακός χάλυβας είναι ένας χάλυβας με εγγυημένη ελάχιστη εφελκυστική αντοχή μεταξύ των 360 N/mm² και 440 N/mm² και με εγγυημένη ελάχιστη επιμήκυνση σε θραύση που πληρεί τις προϋποθέσεις της 6.7.2.3.3.3,

Εύρος των θερμοκρασιών υπολογισμού για το περίβλημα θα είναι από -40 °C έως 50 °C για μεταφερόμενες ουσίες υπό συνθήκες περιβάλλοντος. Για τις άλλες ουσίες που διακινούνται υπό συνθήκες αυξημένης θερμοκρασίας η θερμοκρασία σχεδιασμού θα είναι όχι μικρότερη από τη μέγιστη θερμοκρασία της ουσίας κατά τη φόρτωση, εκφόρτωση ή μεταφορά. Πιο αυστηρές θερμοκρασίες σχεδιασμού θα μελετώνται για φορητές δεξαμενές που υπόκεινται σε δύσκολες κλιματικές συνθήκες.

Λεπτόκοκκος χάλυβας είναι ο χάλυβας με μέγεθος φερριτικού κόκκου 6 ή μικρότερο όταν προσδιορίζεται σύμφωνα με το πρότυπο ASTM E 112-96 ή όπως ορίζεται στο πρότυπο EN 10028-3, Μέρος 3,

Εύτηκτο στοιχείο είναι μη επανακλειόμενη διάταξη εκτόνωσης πίεσης (αποσυμπίεσης) που ενεργοποιείται με τη θερμότητα,

Φορητή δεξαμενή ανοικτής θαλάσσης (σε εξέδρες πετρελαίου) είναι φορητή δεξαμενή που έχει σχεδιαστεί ειδικά για τακτική χρήση για τη μεταφορά από, προς και μεταξύ εγκαταστάσεων ανοικτής θάλασσας. Η φορητή δεξαμενή ανοικτής θαλάσσης έχει σχεδιαστεί και κατασκευαστεί σύμφωνα με τις κατευθυντήριες γραμμές για την έγκριση εμπορευματοκιβωτίων που διακινούνται σε ανοικτή θάλασσα όπως προδιαγράφονται από τον Διεθνή Ναυτιλιακό Οργανισμό (IMO), στο έγγραφο MSC/Circ.860.

6.7.2.2 Γενικές σχεδιαστικές και κατασκευαστικές απαιτήσεις

- 6.7.2.2.1 Τα περιβλήματα θα είναι σχεδιασμένα και κατασκευασμένα σύμφωνα με τις απαιτήσεις ενός κώδικα των δοχείων πίεσης αναγνωρισμένου από την αρμόδια αρχή. Τα περιβλήματα θα είναι κατασκευασμένα από μεταλλικά υλικά κατάλληλα για μορφοποίηση. Τα υλικά θα συμμορφώνονται καταρχήν με εθνικά ή διεθνή πρότυπα υλικών. Για συγκολλημένα περιβλήματα μόνο ένα υλικό του οποίου η συγκολλησιμότητα έχει αποδειχθεί πλήρως θα χρησιμοποιείται. Οι συγκολλήσεις θα πρέπει να είναι δεξιοτεχνικά πραγματοποιημένες και να παρέχουν πλήρη ασφάλεια. Όταν το απαιτούν η διαδικασία κατασκευής ή τα υλικά, τα περιβλήματα θα υφίστανται κατάλληλη θερμική κατεργασία ώστε να εγγυώνται την απαραίτητη ανθεκτικότητα της συγκόλλησης και στις ζώνες προσβολής από θερμότητα. Στην επιλογή του υλικού, το εύρος της θερμοκρασίας σχεδιασμού θα λαμβάνεται υπόψη σε σχέση με τον κίνδυνο ψαθυρής θραύσης, ρωγμών από καταπονήσεις λόγω διάβρωσης και αντίστασης σε κρούση. Όπου χρησιμοποιείται λεπτόκοκκος χάλυβας, η εγγυημένη τιμή του ορίου ελαστικότητας δεν θα είναι μεγαλύτερη από 460 N/mm^2 και η εγγυημένη τιμή του άνω ορίου της εφελκυστικής αντοχής δεν θα είναι μεγαλύτερη από 725 N/mm^2 σύμφωνα με τις προδιαγραφές του υλικού. Το αλουμίνιο μπορεί να χρησιμοποιηθεί μόνο ως κατασκευαστικό υλικό όπου υποδεικνύεται σε μια ειδική διάταξη μεταφοράς σε φορητές δεξαμενές καταχωρημένη σε μια συγκεκριμένη ουσία στη Στήλη (11) του Πίνακα Α του Κεφαλαίου 3.2 ή όταν έχει εγκριθεί από την αρμόδια αρχή. Όταν το αλουμίνιο επιτρέπεται, θα είναι μονωμένο ώστε να εμποδίζει σημαντική απώλεια των φυσικών ιδιοτήτων όταν υπόκειται σε θερμικό φορτίο 110 kW/m^2 για περίοδο όχι λιγότερη από 30 λεπτά. Η μόνωση θα παραμένει αποτελεσματική σε όλες τις θερμοκρασίες μικρότερες από $649 \text{ }^\circ\text{C}$ και θα περιβάλλεται με ένα υλικό με σημείο τήξης όχι μικρότερο από $700 \text{ }^\circ\text{C}$. Τα υλικά φορητής δεξαμενής θα είναι κατάλληλα για το εξωτερικό περιβάλλον στο οποίο πρόκειται να μεταφερθούν.
- 6.7.2.2.2 Τα περιβλήματα φορητής δεξαμενής, τα εξαρτήματα, και οι σωληνώσεις θα είναι κατασκευασμένα από υλικά που είναι :
- (a) Πλήρως απρόσβλητα από τη μεταφερόμενη ουσία (-ες), ή
 - (b) Κατάλληλα αδρανοποιημένα ή εξουδετερωμένα από χημική αντίδραση, ή
 - (c) Επενδυμένα με υλικό ανθεκτικό σε διάβρωση, απευθείας συνδεδεμένο με το περίβλημα ή στερεωμένο με ισοδύναμα μέσα.
- 6.7.2.2.3 Τα παρεμβύσματα θα είναι κατασκευασμένα από υλικά απρόσβλητα από τη μεταφερόμενη ουσία (-ες).
- 6.7.2.2.4 Όταν τα περιβλήματα είναι επενδυμένα, η επένδυση θα είναι πλήρως απρόσβλητη από την ουσία(-ες) προς μεταφορά, ομογενής, μη πορώδης, χωρίς διατρήσεις, επαρκώς ελαστική και συμβατή με τα χαρακτηριστικά θερμικής διαστολής του περιβλήματος. Η επένδυση του κάθε περιβλήματος, τα εξαρτήματα του περιβλήματος και οι σωληνώσεις θα είναι συνεχείς, και θα περιτυλίγουν την επιφάνεια κάθε φλάντζας. Όπου εξωτερικά εξαρτήματα είναι συγκολλημένα στη δεξαμενή, η επένδυση θα είναι συνεχής μέσα από το εξάρτημα και θα περιτυλίγουν εξωτερικά τις φλάντζες.
- 6.7.2.2.5 Οι ενώσεις και ραφές της επένδυσης θα είναι ενωμένες με αμοιβαία σύντηξη των υλικών ή με άλλα ισοδύναμα αποτελεσματικά μέτρα.
- 6.7.2.2.6 Επαφή με ανόμοια μέταλλα που θα μπορούσε να προκαλέσει ζημιά λόγω γαλβανικής οξειδωσης θα αποφεύγεται.
- 6.7.2.2.7 Τα υλικά της φορητής δεξαμενής, συμπεριλαμβανομένων συσκευών, παρεμβυσμάτων, επενδύσεων και αξεσουάρ, δεν θα επηρεάζουν αρνητικά την ουσία (-ες) προς μεταφορά στη φορητή δεξαμενή.

- 6.7.2.2.8 Οι φορητές δεξαμενές θα είναι σχεδιασμένες και κατασκευασμένες με υποστηρίγματα που θα παρέχουν μίαν ασφαλή βάση κατά τη μεταφορά και με κατάλληλα στηρίγματα ανύψωσης και στερέωσης.
- 6.7.2.2.9 Οι φορητές δεξαμενές θα είναι σχεδιασμένες να αντέχουν, χωρίς απώλεια περιεχομένων, τουλάχιστον την εσωτερική πίεση λόγω των περιεχομένων, και τα στατικά, δυναμικά και θερμικά φορτία υπό κανονικές συνθήκες χειρισμού και μεταφοράς. Ο σχεδιασμός θα αποδεικνύει ότι οι επιπτώσεις της κόπωσης λόγω επαναλαμβανόμενης επιβολής αυτών των φορτίων κατά τη διάρκεια όλης της αναμενόμενης χρήσης της φορητής δεξαμενής, έχουν ληφθεί υπόψη.
- 6.7.2.2.10 Ένα περίβλημα που πρόκειται να εξοπλιστεί με μια ανακουφιστική βαλβίδα θα είναι σχεδιασμένο να αντέχει, χωρίς μόνιμη παραμόρφωση, μια εξωτερική υπερπίεση μεγαλύτερη τουλάχιστον 0.21 bar της εσωτερικής πίεσης. Η ανακουφιστική βαλβίδα θα είναι ρυθμισμένη να ανοίγει σε πίεση όχι μεγαλύτερη από μείον (-) 0.21 bar εκτός αν το περίβλημα είναι σχεδιασμένο για υψηλότερη εξωτερική υπερπίεση, στην οποία περίπτωση η απόλυτη πίεση που προκαλεί το άνοιγμα της βαλβίδας δεν πρέπει να είναι μεγαλύτερη από την απόλυτη τιμή της υποπίεσης για την οποία έχει σχεδιαστεί η δεξαμενή. Το περίβλημα που χρησιμοποιείται για τη μεταφορά στερεών ουσιών (σε σκόνη ή κόκκους) των ομάδων συσκευασίας II ή III, που δεν υγροποιούνται κατά τη μεταφορά, μπορεί να σχεδιαστεί για χαμηλότερη εξωτερική υπερπίεση, εφόσον εγκριθεί από την αρμόδια αρχή. Στην περίπτωση αυτή οι ανακουφιστικές βαλβίδες θα ρυθμίζονται να εκτονώνονται σε αυτήν τη χαμηλότερη πίεση. Ένα περίβλημα που δεν πρόκειται να εξοπλιστεί με μια ανακουφιστική βαλβίδα θα είναι σχεδιασμένο να αντέχει, χωρίς μόνιμη παραμόρφωση, μια μεγαλύτερη εξωτερική πίεση τουλάχιστον 0.4 bar πάνω από την εσωτερική πίεση.
- 6.7.2.2.11 Οι ανακουφιστικές βαλβίδες που χρησιμοποιούνται σε φορητές δεξαμενές προοριζόμενες για τη μεταφορά ουσιών που ικανοποιούν τα κριτήρια για το σημείο ανάφλεξης της Κλάσης 3, συμπεριλαμβανομένων ουσιών που μεταφέρονται θερμές σε θερμοκρασία ίση ή μεγαλύτερη από το σημείο ανάφλεξής τους, θα εμποδίζουν το άμεσο πέρασμα φλόγας μέσα στο περίβλημα, ή η φορητή δεξαμενή θα διαθέτει περίβλημα ικανό να αντέχει χωρίς διαρροή εσωτερική έκρηξη λόγω της εισόδου φλόγας εντός του περιβλήματος.
- 6.7.2.2.12 Οι φορητές δεξαμενές και οι προσδέσεις τους θα είναι ικανές, υπό το μέγιστο επιτρεπτό φορτίο, να απορροφούν τις παρακάτω χωριστά εφαρμοζόμενες στατικές δυνάμεις :
- Κατά την κατεύθυνση κίνησης : δύο φορές την Μέγιστη Επιτρεπόμενη Μεικτή Μάζα (MPGM) επί την επιτάχυνση της βαρύτητας (g)¹,
 - Οριζόντια σε ορθή γωνία με την κατεύθυνση κίνησης : η MPGM (όταν η κατεύθυνση κίνησης δεν είναι σαφώς ορισμένη, οι δυνάμεις θα είναι ίσες με δύο φορές την MPGM) επί την επιτάχυνση της βαρύτητας (g)¹,
 - Κατακόρυφα από κάτω προς τα άνω : η MPGM επί την επιτάχυνση της βαρύτητας (g)¹ και
 - Κατακόρυφα από πάνω προς τα κάτω : δύο φορές την MPGM (ολικό φορτίο συμπεριλαμβανομένης της επίπτωσης της βαρύτητας) επί την επιτάχυνση της βαρύτητας (g)¹.
- 6.7.2.2.13 Υπό καθεμία από τις δυνάμεις στην 6.7.2.2.12, ο συντελεστής ασφαλείας που πρέπει να τηρηθεί θα έχει ως εξής :

¹ Χάριν υπολογισμού $g = 9.81 \text{ m/s}^2$.

- (a) Για μέταλλα με σαφώς ορισμένο όριο διαρροής, συντελεστής ασφαλείας 1.5 σε σχέση με το εγγυημένο όριο διαρροής, ή
- (b) Για μέταλλα χωρίς σαφώς ορισμένο όριο διαρροής, συντελεστής ασφαλείας 1.5 σε σχέση με το εγγυημένο όριο στο 0.2% της επιμήκυνσης ή, για ωστενιτικούς χάλυβες στο 1% της επιμήκυνσης.
- 6.7.2.2.14 Οι τιμές του ορίου διαρροής ή του εγγυημένου ορίου αντοχής σε επιμήκυνση θα είναι οι τιμές σύμφωνα με τα εθνικά ή διεθνή πρότυπα υλικών. Όταν χρησιμοποιούνται ωστενιτικοί χάλυβες, οι προδιαγεγραμμένες ελάχιστες τιμές του ορίου διαρροής ή του εγγυημένου ορίου διαρροής σύμφωνα με τα πρότυπα υλικών μπορούν να αυξηθούν κατά μέγιστο κατά 15% όταν αυτές οι υψηλότερες τιμές βεβαιώνονται στο πιστοποιητικό επιθεώρησης υλικού. Όταν δεν υπάρχει πρότυπο υλικού για το εν λόγω μέταλλο, η τιμή του ορίου διαρροής ή του εγγυημένου ορίου διαρροής που χρησιμοποιείται θα είναι εγκεκριμένη από την αρμόδια αρχή.
- 6.7.2.2.15 Οι φορητές δεξαμενές θα είναι ικανές να γειωθούν ηλεκτρικά όταν προορίζονται για τη μεταφορά ουσιών που ικανοποιούν τα κριτήρια για το σημείο ανάφλεξης της Κλάσης 3, συμπεριλαμβανομένων των μεταφερόμενων ουσιών εν θερμώ σε θερμοκρασία ίση ή μεγαλύτερη από το σημείο ανάφλεξης. Θα λαμβάνονται μέτρα για την αποφυγή επικίνδυνης ηλεκτροστατικής εκκένωσης.
- 6.7.2.2.16 Όταν απαιτείται για ορισμένες ουσίες από τη σχετική οδηγία φορητής δεξαμενής που υποδεικνύεται στη Στήλη (10) του Πίνακα Α του Κεφαλαίου 3.2 και περιγράφεται στην 4.2.5.2.6 ή από μια ειδική διάταξη φορητής δεξαμενής που υποδεικνύεται στη Στήλη (11) του Πίνακα Α του Κεφαλαίου 3.2 και περιγράφεται στο 4.2.5.3, οι φορητές δεξαμενές θα είναι εφοδιασμένες με πρόσθετη προστασία, που μπορεί να έχει τη μορφή πρόσθετου πάχους περιβλήματος ή υψηλότερη πίεση δοκιμής, το πρόσθετο πάχος περιβλήματος ή η υψηλότερη πίεση δοκιμής καθοριζόμενα εν όψει των κινδύνων που συνεπάγεται η μεταφορά των συγκεκριμένων ουσιών.

6.7.2.3 *Κριτήρια σχεδιασμού*

- 6.7.2.3.1 Τα περιβλήματα θα είναι σχεδιασμένα με τη δυνατότητα να αναλυθούν ως προς τις καταπονήσεις (stress-analysis) μαθηματικά ή πειραματικά με μετρητές αντίστασης τάσεων, ή με άλλες μεθόδους εγκεκριμένες από την αρμόδια αρχή.
- 6.7.2.3.2 Τα περιβλήματα θα είναι σχεδιασμένα και κατασκευασμένα να αντέχουν υδραυλική πίεση δοκιμής τουλάχιστον ίση με 1.5 φορές την πίεση υπολογισμού. Ειδικές απαιτήσεις υπάρχουν για ορισμένες ουσίες στη σχετική οδηγία μεταφοράς σε φορητές δεξαμενές που υποδεικνύεται στη Στήλη (10) του Πίνακα Α του Κεφαλαίου 3.2 και περιγράφεται στην 4.2.5.2.6 ή από μια ειδική διάταξη μεταφοράς σε φορητές δεξαμενές που υποδεικνύεται στη Στήλη (11) του Πίνακα Α του Κεφαλαίου 3.2 και περιγράφεται στο 4.2.5.3. Προσοχή πρέπει να δίνεται στις απαιτήσεις ελάχιστου πάχους περιβλήματος που περιγράφονται στις 6.7.2.4.1 έως 6.7.2.4.10.
- 6.7.2.3.3 Για μέταλλα με σαφώς ορισμένο όριο διαρροής ή χαρακτηριζόμενα από το εγγυημένο όριο διαρροής γενικά, (όριο διαρροής στο 0.2% της επιμήκυνσης ή στο 1% για τους ωστενιτικούς χάλυβες) η πρωτεύουσα τάση της μεμβράνης σ (σίγμα) του περιβλήματος, που οφείλεται στη πίεση δοκιμής δεν θα υπερβαίνει την πιο μικρή τιμή 0.75 Re ή 0.50 Rm, όπου:

Re = όριο διαρροής σε N/mm², ή εγγυημένο όριο διαρροής 0.2% της επιμήκυνσης ή, στο 1% για ωστενιτικούς χάλυβες,

Rm = ελάχιστη αντίσταση σε θραύση λόγω εφελκυσμού σε N/mm².

- 6.7.2.3.3.1 Οι τιμές Re και Rm που χρησιμοποιούνται θα είναι οι προδιαγεγραμμένες ελάχιστες τιμές σύμφωνα με τα εθνικά ή διεθνή πρότυπα υλικών. Όταν χρησιμοποιούνται ωστενιτικοί χάλυβες, οι προδιαγεγραμμένες ελάχιστες τιμές για τα Re και Rm σύμφωνα με τα πρότυπα υλικού μπορούν να αυξηθούν έως 15% όταν αυτές οι υψηλότερες τιμές βεβαιώνονται στο πιστοποιητικό επιθεώρησης υλικού. Όταν δεν υπάρχει πρότυπο υλικού για το εν λόγω μέταλλο, οι τιμές Re και Rm που χρησιμοποιούνται θα είναι εγκεκριμένες από την αρμόδια αρχή ή τον εξουσιοδοτημένο φορέα της.
- 6.7.2.3.3.2 Χάλυβες με λόγο Re/Rm πάνω από 0.85 δεν επιτρέπονται για την κατασκευή συγκολλημένων περιβλημάτων. Οι τιμές Re και Rm που πρόκειται να χρησιμοποιηθούν στον καθορισμό του λόγου αυτού θα είναι οι τιμές που προδιαγράφονται στο πιστοποιητικό επιθεώρησης του υλικού.
- 6.7.2.3.3.3 Χάλυβες που χρησιμοποιούνται στην κατασκευή περιβλημάτων θα έχουν επιμήκυνση σε θραύση, σε ποσοστό επί της %, τουλάχιστον 10 000/Rm με απόλυτο ελάχιστο 16% για λεπτόκοκκους χάλυβες και 20% για άλλους χάλυβες. Αλουμίνιο και κράματα αλουμινίου που χρησιμοποιούνται στην κατασκευή περιβλημάτων θα έχουν επιμήκυνση σε θραύση, σε ποσοστό επί της %, τουλάχιστον 10 000/6Rm με απόλυτο ελάχιστο 12%.
- 6.7.2.3.3.4 Για το σκοπό του καθορισμού των πραγματικών τιμών για τα υλικά, θα πρέπει να σημειωθεί ότι για φύλλο μετάλλου, ο άξονας του δείγματος για την δοκιμή σε εφελκυσμό θα είναι σε ορθή γωνία (εγκαρσίως) με την κατεύθυνση κυλίσεως. Η μόνιμη επιμήκυνση σε θραύση θα μετράται σε δείγματα δοκιμής ορθογώνιων διατομών σύμφωνα με το πρότυπο ISO 6892:1998 χρησιμοποιώντας μήκος μέτρησης 50 mm.
- 6.7.2.4 Ελάχιστο πάχος περιβλήματος**
- 6.7.2.4.1 Το ελάχιστο πάχος περιβλήματος θα είναι το μεγαλύτερο πάχος από :
- Το ελάχιστο πάχος καθοριζόμενο σύμφωνα με τις απαιτήσεις των 6.7.2.4.2 έως 6.7.2.4.10,
 - Το ελάχιστο πάχος καθοριζόμενο σύμφωνα με τον αναγνωρισμένο Κώδικα για τα δοχεία πίεσης συμπεριλαμβανομένων των απαιτήσεων στο 6.7.2.3, και
 - Το ελάχιστο πάχος που προδιαγράφεται στη σχετική οδηγία μεταφοράς σε φορητές δεξαμενές της Στήλης (10) του Πίνακα Α του Κεφαλαίου 3.2 και που περιγράφεται στην 4.2.5.2.6 ή από μια ειδική διάταξη μεταφοράς σε φορητές δεξαμενές που υποδεικνύεται στη Στήλη (11) του Πίνακα Α του Κεφαλαίου 3.2 και που περιγράφεται στο 4.2.5.3.
- 6.7.2.4.2 Τα κυλινδρικά τμήματα, οι πυθμένες και καλύμματα ανθρωποθυρίδων στα περιβλήματα με διάμετρο όχι μεγαλύτερη από 1.80 m πρέπει να είναι τουλάχιστον 5 mm σε πάχος εάν είναι από χάλυβα αναφοράς ή ισοδύναμου πάχους εάν είναι από άλλο μέταλλο. Περιβλήματα με διάμετρο μεγαλύτερη από 1.80 m πρέπει να είναι τουλάχιστον 6 mm σε πάχος εάν είναι από χάλυβα αναφοράς ή ισοδύναμου πάχους εάν είναι από άλλο μέταλλο, εκτός από αυτό για κονιώδεις ή κοκκώδεις στερεές ουσίες των ομάδων συσκευασίας II ή III για τις οποίες η απαίτηση ελάχιστου πάχους μπορεί να μειωθεί σε πάχος όχι λιγότερο από 5 mm του χάλυβα αναφοράς ή ισοδύναμου πάχους του μετάλλου που είναι να χρησιμοποιηθεί.
- 6.7.2.4.3 Όταν παρέχεται πρόσθετη προστασία έναντι ζημιάς στο περίβλημα, οι φορητές δεξαμενές με πιέσεις δοκιμών μικρότερες από 2.65 bar μπορούν να έχουν μειωμένο ελάχιστο πάχος περιβλήματος, αναλογικά με την παρεχόμενη προστασία, όπως εγκρίνει η αρμόδια αρχή. Παρά ταύτα, περιβλήματα με διάμετρο όχι μεγαλύτερη από 1.80 m δεν θα έχουν πάχος λιγότερο από 3 mm για χάλυβα αναφοράς ή ένα ισοδύναμο πάχος αν είναι από άλλο

μέταλλο. Περιβλήματα με διάμετρο μεγαλύτερη από 1.80 m δεν θα έχουν πάχος λιγότερο από 4 mm για χάλυβα αναφοράς ή ένα ισοδύναμο πάχος εάν είναι από άλλο μέταλλο.

- 6.7.2.4.4 Τα κυλινδρικά τμήματα, οι πυθμένες και τα καλύμματα ανθρωποθυρίδων όλων των περιβλημάτων δεν θα έχουν πάχος λιγότερο από 3 mm ανεξάρτητα από το υλικό κατασκευής.
- 6.7.2.4.5 Η πρόσθετη προστασία που αναφέρεται στην 6.7.2.4.3 μπορεί να παρέχεται από συνολική εξωτερική δομική προστασία, όπως κατάλληλη κατασκευή "sandwich" με την εξωτερική επένδυση (κάλυμμα) στερεωμένη στο περίβλημα, ή μια κατασκευή με διπλά τοιχώματα ή εσωκλείοντας το περίβλημα σε πλήρες πλαίσιο με διαμήκη και εγκάρσια δομικά στοιχεία.
- 6.7.2.4.6 Το ισοδύναμο πάχος ενός μετάλλου, διαφορετικού από χάλυβα αναφοράς σύμφωνα με την 6.7.2.4.2 θα καθορίζεται με τον ακόλουθο τύπο:

$$e_1 = \frac{21,4e_0}{\sqrt[3]{Rm_1 \times A_1}}$$

όπου:

e_1 = απαιτούμενο ισοδύναμο πάχος (σε mm) του χρησιμοποιούμενου μετάλλου,

e_0 = ελάχιστο πάχος (σε mm) του χάλυβα αναφοράς καθορισμένου στη σχετική οδηγία μεταφοράς σε φορητές δεξαμενές που υποδεικνύεται στη Στήλη (10) του Πίνακα Α του Κεφαλαίου 3.2 και περιγράφεται στην 4.2.5.2.6 ή από μια ειδική διάταξη μεταφοράς σε φορητές δεξαμενές που υποδεικνύεται στη Στήλη (11) του Πίνακα Α του Κεφαλαίου 3.2 και περιγράφεται στο 4.2.5.3,

Rm_1 = εγγυημένη ελάχιστη αντίσταση σε εφελκυσμό (σε N/mm²) του χρησιμοποιούμενου μετάλλου (βλέπε 6.7.2.3.3),

A_1 = εγγυημένη ελάχιστη επιμήκυνση σε θραύση (επί της %) του χρησιμοποιούμενου μετάλλου σύμφωνα με εθνικά ή διεθνή πρότυπα.

- 6.7.2.4.7 Όταν στη σχετική οδηγία μεταφοράς που εφαρμόζεται σε φορητές δεξαμενές της 4.2.5.2.6, προδιαγράφεται ένα ελάχιστο πάχος 8 mm ή 10 mm, θα σημειωθεί ότι αυτά τα πάχη βασίζονται σε ιδιότητες του χάλυβα αναφοράς και με διάμετρο περιβλήματος 1.80 m. Όπου χρησιμοποιείται μέταλλο εκτός του μαλακού χάλυβα (βλέπε 6.7.2.1) ή το περίβλημα έχει διάμετρο μεγαλύτερη από 1.80 m, το πάχος θα καθορίζεται με τον ακόλουθο τύπο:

$$e_1 = \frac{21,4e_0 d_1}{1,8 \sqrt[3]{Rm_1 \times A_1}}$$

όπου:

e_1 = απαιτούμενο ισοδύναμο πάχος (σε mm) του χρησιμοποιούμενου μετάλλου,

e_0 = ελάχιστο πάχος (σε mm) του χάλυβα αναφοράς που αναφέρεται στη σχετική οδηγία μεταφοράς σε φορητές δεξαμενές που υποδεικνύεται στη Στήλη (10) του Πίνακα Α του Κεφαλαίου 3.2 και περιγράφεται στην 4.2.5.2.6 ή από μια ειδική διάταξη μεταφοράς σε φορητές δεξαμενές που υποδεικνύεται στη Στήλη (11) του Πίνακα Α του Κεφαλαίου 3.2 και περιγράφεται στο 4.2.5.3,

d_1 = διάμετρο του περιβλήματος (σε m), όχι λιγότερο από 1.80 m,

R_{m1} = εγγυημένη ελάχιστη αντίσταση σε εφελκυσμό (σε N/mm^2) του χρησιμοποιούμενου μετάλλου (βλέπε 6.7.2.3.3),

A_1 = εγγυημένη ελάχιστη επιμήκυνση σε θραύση (επί της %) του χρησιμοποιούμενου μετάλλου σύμφωνα με εθνικά ή διεθνή πρότυπα.

6.7.2.4.8 Σε καμία περίπτωση το πάχος τοιχώματος δεν θα είναι μικρότερο από αυτό στις 6.7.2.4.2, 6.7.2.4.3 και 6.7.2.4.4. Όλα τα μέρη του περιβλήματος θα έχουν ελάχιστο πάχος όπως ορίζεται στα 6.7.2.4.2 έως 6.7.2.4.4. Αυτό το πάχος δεν θα περιλαμβάνει καμία ανοχή για διάβρωση.

6.7.2.4.9 Όταν χρησιμοποιείται μαλακός χάλυβας (βλέπε 6.7.2.1), ο υπολογισμός με τη χρήση του τύπου της 6.7.2.4.6 δεν είναι απαραίτητος.

6.7.2.4.10 Δεν θα υπάρξει ξαφνική αλλαγή του πάχους πλάκας στη σύνδεση μεταξύ των πυθμένων και του κυλινδρικού τμήματος του περιβλήματος.

6.7.2.5 Εξοπλισμός εξυπηρέτησης

6.7.2.5.1 Ο εξοπλισμός εξυπηρέτησης θα έχει τέτοια διάταξη ώστε να είναι προστατευμένος έναντι του κινδύνου ξεβιδώματος ή της βλάβης στη διάρκεια της μεταφοράς ή του χειρισμού. Όταν η ένωση μεταξύ του πλαισίου και του περιβλήματος επιτρέπει σχετική κίνηση μεταξύ των συναρμολογούμενων μερών, ο εξοπλισμός θα είναι έτσι προσαρμοσμένος ώστε να επιτρέπει τέτοια κίνηση χωρίς κίνδυνο ζημιάς στα μέρη εργασίας. Τα εξωτερικά εξαρτήματα εκκένωσης (υποδοχές σωλήνων, συσκευές κλεισίματος), η εσωτερική βαλβίδα διακοπής και η έδρασή της θα προστατεύονται έναντι του κινδύνου να ξεβιδωθούν από εξωτερικές δυνάμεις (για παράδειγμα με χρήση τομών διάτμησης). Οι συσκευές πλήρωσης και εκκένωσης (περιλαμβανομένων των παρεμβυσμάτων ή βιδωτών βυσμάτων) και προστατευτικών πωμάτων θα μπορούν να ασφαρίζονται έναντι αφηνιδίου ανοίγματος.

6.7.2.5.2 Όλα τα ανοίγματα (στόμια) στο περίβλημα, που προορίζονται για την πλήρωση ή εκκένωση της φορητής δεξαμενής θα είναι εξοπλισμένα με χειροκίνητη βαλβίδα διακοπής τοποθετημένη όσο το δυνατό κοντύτερα στο περίβλημα. Άλλα ανοίγματα, εκτός από ανοίγματα εξαερισμού ή συσκευές εκτόνωσης πίεσης (αποσυμπίεσης), θα είναι εξοπλισμένα είτε με μια βαλβίδα διακοπής ή με άλλο κατάλληλο μέσο κλεισίματος τοποθετημένο όσο το δυνατό κοντύτερα στο περίβλημα.

6.7.2.5.3 Όλες οι φορητές δεξαμενές θα είναι εξοπλισμένες με μια ανθρωποθυρίδα ή άλλα ανοίγματα επιθεώρησης κατάλληλου μεγέθους ώστε να επιτρέπουν εσωτερική επιθεώρηση και επαρκή πρόσβαση για συντήρηση και επισκευή του εσωτερικού. Οι φορητές δεξαμενές με διαμερίσματα θα έχουν μια ανθρωποθυρίδα ή άλλα ανοίγματα επιθεώρησης για κάθε διαμέρισμα.

6.7.2.5.4 Όσο είναι πρακτικά δυνατό τα εξωτερικά εξαρτήματα θα είναι ομαδοποιημένα. Για μονωμένες φορητές δεξαμενές, τα πάνω εξαρτήματα θα είναι κυκλωμένα από μια κλειστή δεξαμενή συλλογής των εκροών με κατάλληλους σωλήνες διοχέτευσης.

6.7.2.5.5 Κάθε σύνδεση σε μια φορητή δεξαμενή θα επισημαίνεται σαφώς ώστε να υποδεικνύει τη λειτουργία της.

6.7.2.5.6 Κάθε βαλβίδα διακοπής ή άλλο μέσο κλεισίματος θα είναι σχεδιασμένα και κατασκευασμένα για μια βαθμολογημένη πίεση όχι μικρότερη από τη MAWP του περιβλήματος λαμβάνοντας υπόψη τις αναμενόμενες κατά τη μεταφορά θερμοκρασίες. Όλες οι βαλβίδες διακοπής με βιδωτούς άξονες θα κλείνουν με δεξιόστροφη κίνηση της χειροκίνητης στρόφιγγας. Για άλλες βαλβίδες διακοπής η ρύθμιση (ανοιχτή και κλειστή) και η φορά κλεισίματος θα

επισημαίνονται σαφώς. Όλες οι βαλβίδες διακοπής θα είναι σχεδιασμένες να εμποδίζουν αιφνίδιο άνοιγμα.

- 6.7.2.5.7 Κινητά μέρη όπως καλύμματα, συστατικά κλείστρων κ.λπ., τα οποία μπορούν να έλθουν σε επαφή λόγω τριβής ή κρούσης με φορητές δεξαμενές αλουμινίου προοριζόμενες για τη μεταφορά εύφλεκτων ουσιών των οποίων το σημείο ανάφλεξης αντιστοιχεί στα κριτήρια της κλάσης 3 συμπεριλαμβανομένων των ουσιών που μεταφέρονται εν θερμώ (στο σημείο ανάφλεξης τους ή πάνω από αυτό) δεν επιτρέπεται να είναι κατασκευασμένα από απροστάτευτο οξειδούμενο χάλυβα..
- 6.7.2.5.8 Οι σωληνώσεις θα είναι σχεδιασμένες, κατασκευασμένες και εγκατεστημένες έτσι ώστε να αποφεύγεται ο κίνδυνος ζημιάς λόγω θερμικής διαστολής και συστολής, λόγω μηχανικών κρούσεων και κραδασμών. Όλες οι σωληνώσεις θα είναι από κατάλληλο μεταλλικό υλικό. Όπου είναι δυνατό θα χρησιμοποιούνται συγκολλημένες ενώσεις σωλήνων.
- 6.7.2.5.9 Οι ενώσεις χάλκινων σωλήνων θα είναι χαλκοκολλημένες ή θα έχουν μια εξίσου ισχυρή μεταλλική ένωση. Το σημείο τήξης των υλικών χαλκοκόλλησης δεν θα είναι χαμηλότερο από 525 °C. Οι ενώσεις δεν θα μειώνουν την αντοχή των σωλήνων όπως μπορεί να συμβεί με την κοπή σπειρωμάτων.
- 6.7.2.5.10 Η πίεση διάρρηξης όλων των σωληνώσεων και των εξαρτημάτων των σωλήνων δεν θα είναι μικρότερη από τη μεγαλύτερη των παρακάτω τιμών : τέσσερις φορές την MAWP του περιβλήματος ή τέσσερις φορές την πίεση στην οποία θα υπόκειται σε χρήση λόγω της δράσης μιας αντλίας ή μιας άλλης συσκευής (εκτός από συσκευές εκτόνωσης πίεσης).
- 6.7.2.5.11 Ελατά μέταλλα θα χρησιμοποιούνται στην κατασκευή βαλβίδων και αξεσουάρ.

6.7.2.6 *Ανοίγματα στον πυθμένα*

- 6.7.2.6.1 Ορισμένες ουσίες δεν θα μεταφέρονται σε φορητές δεξαμενές με ανοίγματα στον πυθμένα. Όταν η σχετική οδηγία μεταφοράς σε φορητές δεξαμενές υποδεικνύομενη στη Στήλη (10) του Πίνακα Α του Κεφαλαίου 3.2 που περιγράφεται στην 4.2.5.2.6 απαγορεύει τα ανοίγματα στο πυθμένα, δεν θα υπάρχουν ανοίγματα κάτω από τη στάθμη υγρού του περιβλήματος όταν είναι γεμισμένο στο μέγιστο επιτρεπτό σημείο πλήρωσης. Όταν ένα υπάρχον άνοιγμα είναι κλειστό αυτό θα γίνεται με εσωτερική και εξωτερική συγκόλληση μιας πλάκας πάνω στο περίβλημα.
- 6.7.2.6.2 Οι έξοδοι εκκένωσης από τον πυθμένα των φορητών δεξαμενών που μεταφέρουν ορισμένες στερεές, κρυσταλλοποιήσιμες ή εξαιρετικά ιξώδεις ουσίες, θα πρέπει να είναι εξοπλισμένες με τουλάχιστον δύο συσκευές κλεισίματος σε σειρά και ανεξάρτητες μεταξύ τους. Ο σχεδιασμός του εξοπλισμού θα πρέπει να ικανοποιεί την αρμόδια αρχή ή τον εξουσιοδοτημένο φορέα της και θα περιλαμβάνει :
- (a) Μια εξωτερική βαλβίδα διακοπής τοποθετημένη όσο πλησιέστερα είναι πρακτικά δυνατό στο περίβλημα, και σχεδιασμένη κατά τέτοιο τρόπο ώστε να αποτρέπει οποιοδήποτε ακούσιο άνοιγμα λόγω κρούσης ή άλλης απροειδοποίητης ενέργειας, και
 - (b) Ένα εξάρτημα κλεισίματος στεγανό σε υγρά στο άκρο του σωλήνα εκκένωσης, που μπορεί να είναι μια βιδωμένη κενή φλάντζα ή ένα βιδωτό πόμα.
- 6.7.2.6.3 Κάθε έξοδος εκκένωσης από τον πυθμένα, εκτός από τις προβλέψεις της 6.7.2.6.2, θα πρέπει να είναι εξοπλισμένη με τρεις συσκευές κλεισίματος σε σειρά και ανεξάρτητες μεταξύ τους. Ο σχεδιασμός του εξοπλισμού θα πρέπει να ικανοποιεί την αρμόδια αρχή ή τον εξουσιοδοτημένο φορέα της και θα περιλαμβάνει :

- (α) Μια εσωτερική βαλβίδα διακοπής αυτόματου κλεισίματος, δηλαδή μια βαλβίδα διακοπής μέσα στο περίβλημα ή μέσα σε συγκολλημένη φλάντζα ή στη βοηθητική της φλάντζα, εγκατεστημένη έτσι ώστε :
- (i) Οι συσκευές ελέγχου για τη λειτουργία της βαλβίδας να είναι σχεδιασμένες έτσι ώστε να αποφεύγεται ακούσιο άνοιγμα λόγω κρούσης ή άλλης αιφνίδιας ενέργειας,
 - (ii) Η βαλβίδα μπορεί να λειτουργήσει από πάνω ή από κάτω,
 - (iii) Εάν είναι δυνατό, η ρύθμιση - ανοικτή ή κλειστή - της βαλβίδας διακοπής θα μπορεί να ελέγχεται από το έδαφος και στις δύο περιπτώσεις,
 - (iv) Εκτός από φορητές δεξαμενές με χωρητικότητα όχι πάνω από 1 000 λίτρα, θα είναι δυνατό να κλειστεί η βαλβίδα από μια θέση πρόσβασης της φορητής δεξαμενής που βρίσκεται σε απόσταση από την ίδια τη βαλβίδα, και
 - (v) Η βαλβίδα θα συνεχίζει να είναι αποτελεσματική σε περίπτωση ζημιάς στην εξωτερική συσκευή για να ελέγχεται η λειτουργία της βαλβίδας,
- (β) Μια εξωτερική βαλβίδα διακοπής τοποθετημένη όσο κοντύτερα είναι πρακτικά δυνατό στο περίβλημα, και
- (γ) Ένα εξάρτημα κλεισίματος στεγανό σε υγρά στο άκρο του σωλήνα εκκένωσης, που μπορεί να είναι μια βιδωμένη κενή φλάντζα ή ένα βιδωτό πώμα.

6.7.2.6.4 Για ένα επενδυμένο περίβλημα, η εσωτερική βαλβίδα διακοπής που απαιτείται από την 6.7.2.6.3 (α) μπορεί να αντικατασταθεί από μια επιπλέον εξωτερική βαλβίδα διακοπής. Ο κατασκευαστής θα ικανοποιεί τις απαιτήσεις της αρμόδιας αρχής ή του εξουσιοδοτημένου φορέα της.

6.7.2.7 Συσκευές ασφαλείας

6.7.2.7.1 Όλες οι φορητές δεξαμενές θα είναι εξοπλισμένες με τουλάχιστον μία συσκευή εκτόνωσης πίεσης. Όλες αυτές οι συσκευές θα είναι σχεδιασμένες, κατασκευασμένες και θα φέρουν σήμανση σύμφωνα με τις απαιτήσεις της αρμόδιας αρχής ή του εξουσιοδοτημένου φορέα της.

6.7.2.8 Συσκευές εκτόνωσης πίεσης

6.7.2.8.1 Κάθε φορητή δεξαμενή με χωρητικότητα τουλάχιστον 1 900 λίτρα και κάθε ανεξάρτητο διαμέρισμα μιας φορητής δεξαμενής με παρόμοια χωρητικότητα, θα φέρει τουλάχιστον μία συσκευή εκτόνωσης πίεσης με ελατήριο και μπορεί επιπλέον να έχει εύθραυστο δίσκο ή εύτηκτο στοιχείο παράλληλα με τις συσκευές με ελατήριο, εκτός από την περίπτωση που απαγορεύονται σχετικά με την 6.7.2.8.3 στη σχετική οδηγία μεταφοράς σε φορητές δεξαμενές της 4.2.5.2.6. Οι συσκευές εκτόνωσης πίεσης θα έχουν επαρκή χωρητικότητα ώστε να αποφεύγεται διάρρηξη του περιβλήματος λόγω υπερβολικής πίεσης ή υποπίεσης ως αποτέλεσμα φόρτωσης, εκφόρτωσης ή θέρμανσης του περιεχομένου.

6.7.2.8.2 Συσκευές εκτόνωσης πίεσης θα είναι σχεδιασμένες να εμποδίζουν την είσοδο ξένων ουσιών, τη διαρροή υγρού και την επικίνδυνη ανάπτυξη υπερβολικής πίεσης.

6.7.2.8.3 Όταν απαιτείται για ορισμένες ουσίες από τη σχετική οδηγία μεταφοράς σε φορητές δεξαμενές που υποδεικνύεται στη Στήλη (10) του Πίνακα Α του Κεφαλαίου 3.2 και περιγράφεται στην 4.2.5.2.6, οι φορητές δεξαμενές θα φέρουν συσκευή εκτόνωσης πίεσης εγκεκριμένη από την αρμόδια αρχή. Εκτός αν μια φορητή δεξαμενή σε αποκλειστική χρήση είναι εξοπλισμένη με μια συσκευή εκτόνωσης κατασκευασμένη από υλικά συμβατά με τη

μεταφερόμενη ουσία, η συσκευή εκτόνωσης θα αποτελείται από έναν εύθραυστο δίσκο που προηγείται μιας συσκευής εκτόνωσης πίεσης με ελατήριο. Όταν ένας εύθραυστος δίσκος εισάγεται σε σειρά με την απαιτούμενη συσκευή εκτόνωσης πίεσης, ο χώρος μεταξύ του εύθραυστου δίσκου και της συσκευής εκτόνωσης πίεσης θα διαθέτει μανόμετρο ή άλλο κατάλληλο μετρητή για την ανίχνευση ρήξης του δίσκου, μικρών οπών, ή διαρροής που θα μπορούσαν να προκαλέσουν δυσλειτουργία του συστήματος εκτόνωσης πίεσης. Ο εύθραυστος δίσκος θα πρέπει να διαρρηγνύεται σε ονομαστική πίεση 10% πάνω από την έναρξη της πίεσης εκτόνωσης της συσκευής εκτόνωσης.

6.7.2.8.4 Κάθε φορητή δεξαμενή με χωρητικότητα μικρότερη από 1 900 λίτρα θα είναι εξοπλισμένη με μια συσκευή εκτόνωσης πίεσης που μπορεί να είναι ένας εύθραυστος δίσκος όταν ο δίσκος αυτός συμμορφώνεται με τις απαιτήσεις της 6.7.2.11.1. Όταν δεν χρησιμοποιείται συσκευή εκτόνωσης πίεσης με ελατήριο, ο εύθραυστος δίσκος θα είναι ρυθμισμένος να διαρρηγνύεται σε ονομαστική πίεση ίση με την πίεση δοκιμής. Επιπλέον, μπορούν επίσης να χρησιμοποιούνται εύθηκτα στοιχεία σύμφωνα με την 6.7.2.10.1

6.7.2.8.5 Όταν το περίβλημα είναι εξοπλισμένο για εκτόνωση πίεσης, η γραμμή εισροής θα διαθέτει κατάλληλη συσκευή εκτόνωσης πίεσης ρυθμισμένη να λειτουργεί σε πίεση όχι υψηλότερη από την MAWP του περιβλήματος, και μια βαλβίδα διακοπής θα είναι τοποθετημένη όσο κοντύτερα στο περίβλημα είναι πρακτικά δυνατό.

6.7.2.9 Βαθμονόμηση των συσκευών εκτόνωσης πίεσης

6.7.2.9.1 Πρέπει να σημειωθεί ότι οι συσκευές εκτόνωσης πίεσης θα λειτουργούν μόνο σε συνθήκες υπερβολικής αύξησης της θερμοκρασίας, αφού το περίβλημα δεν θα υπόκειται σε υπερβολικές διακυμάνσεις της πίεσης υπό κανονικές συνθήκες μεταφοράς (βλέπε 6.7.2.12.2).

6.7.2.9.2 Η απαιτούμενη συσκευή εκτόνωσης πίεσης θα είναι ρυθμισμένη να αρχίζει την εκτόνωση σε ονομαστική πίεση των πέντε έκτων της πίεσης δοκιμής για περιβλήματα με πίεση δοκιμής όχι πάνω από 4.5 bar και στο 110% των δύο-τρίτων της πίεσης δοκιμής για περιβλήματα με πίεση δοκιμής πάνω από 4.5 bar. Μετά την εκτόνωση η συσκευή θα κλείνει σε πίεση που δεν πρέπει να είναι μικρότερη το περισσότερο του 10% της πίεσης έναρξης του ανοίγματος. Η συσκευή θα παραμένει κλειστή σε όλες τις χαμηλότερες πιέσεις. Αυτή η απαίτηση δεν απαγορεύει τη χρήση συσκευών εκτόνωσης υπό κενό ή συνδυασμό συσκευών εκτόνωσης υπό κενό και εκτόνωσης πίεσης.

6.7.2.10 Εύθηκτα στοιχεία

6.7.2.10.1 Τα εύθηκτα στοιχεία θα λειτουργούν σε θερμοκρασία μεταξύ 100 °C και 149 °C με την προϋπόθεση ότι η πίεση στη δεξαμενή, στη θερμοκρασία τήξης, δεν θα είναι μεγαλύτερη από την πίεση δοκιμής. Θα είναι τοποθετημένα στην κορυφή του περιβλήματος με τα σημεία εισαγωγής τους στη φάση ατμών και όταν χρησιμοποιούνται για σκοπούς ασφαλούς μεταφοράς, δεν θα προστατεύονται από την εξωτερική θερμότητα. Τα εύθηκτα στοιχεία δεν θα χρησιμοποιούνται σε φορητές δεξαμενές των οποίων η πίεση δοκιμής υπερβαίνει τα 2.65 bar εκτός αν προβλέπεται διαφορετικά στην ειδική διάταξη TP36 στη Στήλη (11) του Πίνακα Α του Κεφαλαίου 3.2. Τα εύθηκτα στοιχεία που χρησιμοποιούνται σε φορητές δεξαμενές προοριζόμενες για τη μεταφορά ουσιών με αυξημένη θερμοκρασία θα είναι σχεδιασμένα να λειτουργούν σε θερμοκρασία υψηλότερη από τη μέγιστη θερμοκρασία που θα σημειωθεί κατά τη μεταφορά και θα είναι σύμφωνα με τις απαιτήσεις της αρμόδιας αρχής ή του εξουσιοδοτημένου φορέα της.

6.7.2.11 Εύθραυστοι δίσκοι

6.7.2.11.1 Εκτός από την αναφορά στην 6.7.2.8.3, οι εύθραυστοι δίσκοι θα είναι ρυθμισμένοι να διαρρηγνύονται σε ονομαστική πίεση ίση με την πίεση δοκιμής καθ' όλο το εύρος της

θερμοκρασίας σχεδιασμού. Ιδιαίτερη προσοχή θα δίνεται στις απαιτήσεις των 6.7.2.5.1 και 6.7.2.8.3 αν χρησιμοποιούνται εύθραστοι δίσκοι.

6.7.2.11.2 Οι εύθραστοι δίσκοι θα είναι κατάλληλοι για τις υποπίεσεις που μπορεί να παρατηρηθούν στη φορητή δεξαμενή.

6.7.2.12 Χωρητικότητα των συσκευών εκτόνωσης πίεσης

6.7.2.12.1 Η συσκευή εκτόνωσης πίεσης με ελατήριο που απαιτεί η 6.7.2.8.1 θα έχει ελάχιστο εμβαδόν διατομής ροής ισοδύναμο με στόμιο διαμέτρου 31.75 mm. Όταν χρησιμοποιούνται συσκευές εκτόνωσης κενού, θα έχουν ελάχιστο εμβαδόν διατομής ροής 284 mm².

6.7.2.12.2 Η συνδυασμένη χωρητικότητα παροχής των συσκευών εκτόνωσης πίεσης [λαμβανομένη υπόψη της μείωσης της ροής όταν η φορητή δεξαμενή είναι εφοδιασμένη με εύθραστους δίσκους πριν από διατάξεις εκτόνωσης πίεσης με ελατήριο ή όταν οι διατάξεις εκτόνωσης πίεσης με ελατήριο είναι εξοπλισμένες με διάταξη που εμποδίζει τη διέλευση της φλόγας (φλογοπαγίδα)] σε κατάσταση πλήρους περικύκλωσης από φωτιά της φορητής δεξαμενής θα είναι αρκετή να περιορίσει την πίεση στο περίβλημα στο 20% πάνω από την πίεση έναρξης της εκκένωσης της συσκευής περιορισμού πίεσης. Οι συσκευές εκτόνωσης πίεσης αμέσου ανάγκης μπορούν να χρησιμοποιούνται για να επιτευχθεί η πλήρης χωρητικότητα εκτόνωσης που προδιαγράφεται. Αυτές οι συσκευές μπορεί να είναι εύτηκτες, με συστατικά ελατηρίου ή εύθραυστο δίσκου, ή με συνδυασμό συσκευών με ελατήριο και συσκευών με εύθραυστο δίσκο. Η ολική απαιτούμενη χωρητικότητα των συσκευών εκτόνωσης μπορεί να καθοριστεί με χρήση του τύπου στην 6.7.2.12.2.1 ή τον Πίνακα στην 6.7.2.12.2.3.

6.7.2.12.2.1 Για τον καθορισμό της ολικής απαιτούμενης χωρητικότητας των συσκευών εκτόνωσης, που θα θεωρείται ως το άθροισμα των ατομικών χωρητικότητων όλων των συσκευών που συνεισφέρουν, ο ακόλουθος τύπος θα χρησιμοποιείται:

$$Q = 12.4 \frac{FA^{0.82}}{LC} \sqrt{\frac{ZT}{M}}$$

όπου:

Q = ελάχιστος απαιτούμενος ρυθμός εκτόνωσης σε κυβικά μέτρα αέρα ανά δευτερόλεπτο (m³/s) υπό κανονικές συνθήκες: 1 bar και 0 °C (273 K),

F = είναι ένας συντελεστής με την ακόλουθη τιμή :
για μη θερμικά μονωμένα περιβλήματα : $F = 1$,
για θερμικά μονωμένα περιβλήματα : $F = U(649 - t)/13,6$ αλλά σε καμία περίπτωση μικρότερος από 0.25

όπου:

U = θερμική αγωγιμότητα της μόνωσης, σε kW.m⁻². K⁻¹, στους 38 °C,

t = πραγματική θερμοκρασία της ουσίας κατά την πλήρωση (σε °C).
Όταν η θερμοκρασία αυτή δεν είναι γνωστή, θεωρούμε $t = 15$ °C,

Η τιμή F που δίνεται παραπάνω για μονωμένα περιβλήματα μπορεί να ληφθεί εφόσον η μόνωση είναι σύμφωνη με την 6.7.2.12.2.4,

A = ολικό εξωτερικό επιφανειακό εμβαδόν του περιβλήματος σε m²,

Z = ο συντελεστής συμπιεστότητας αερίου στη συνθήκη συσσώρευσης (όταν ο συντελεστής είναι άγνωστος, θεωρούμε $Z = 1.0$),

- T = απόλυτη θερμοκρασία σε Kelvin ($^{\circ}\text{C} + 273$) πριν από τις συσκευές εκτόνωσης πίεσης στη συνθήκη συσσώρευσης,
- L = η λανθάνουσα θερμότητα εξάτμισης του υγρού, σε kJ/kg, στη συνθήκη συσσώρευσης,
- M = μοριακή μάζα του αερίου που εκτονώθηκε,
- C = μια σταθερά που προέρχεται από έναν από τους ακόλουθους τύπους ως συνάρτηση του λόγου k των ειδικών θερμοτήτων:

$$k = \frac{c_p}{c_v}$$

όπου :

c_p η ειδική θερμότητα σε σταθερή πίεση, και

c_v η ειδική θερμότητα σε σταθερό όγκο.

Όταν $k > 1$:

$$C = \sqrt{k \left(\frac{2}{k+1} \right)^{\frac{k+1}{k-1}}}$$

Όταν $k = 1$ ή k είναι άγνωστο:

$$C = \frac{1}{\sqrt{e}} = 0.607$$

όπου e η μαθηματική σταθερά 2.7183

Το C μπορεί επίσης να ληφθεί από τον ακόλουθο Πίνακα :

k	C	k	C	k	C
1.00	0.607	1.26	0.660	1.52	0.704
1.02	0.611	1.28	0.664	1.54	0.707
1.04	0.615	1.30	0.667	1.56	0.710
1.06	0.620	1.32	0.671	1.58	0.713
1.08	0.624	1.34	0.674	1.60	0.716
1.10	0.628	1.36	0.678	1.62	0.719
1.12	0.633	1.38	0.681	1.64	0.722
1.14	0.637	1.40	0.685	1.66	0.725
1.16	0.641	1.42	0.688	1.68	0.728
1.18	0.645	1.44	0.691	1.70	0.731
1.20	0.649	1.46	0.695	2.00	0.770
1.22	0.652	1.48	0.698	2.20	0.793
1.24	0.656	1.50	0.701		

6.7.2.12.2.2 Ως εναλλακτική στον παραπάνω τύπο, τα περιβλήματα σχεδιασμένα για τη μεταφορά υγρών μπορούν να έχουν συσκευές εκτόνωσης με τέτοιο μέγεθος σύμφωνα με τον Πίνακα στην 6.7.2.12.2.3. Αυτός ο Πίνακας προϋποθέτει συντελεστή μόνωσης $F=1$ και θα προσαρμόζεται ανάλογα όταν το περίβλημα είναι με θερμική μόνωση. Άλλες τιμές που χρησιμοποιούνται στον ορισμό αυτού του Πίνακα είναι :

$$\begin{array}{ll} M = 86.7 & T = 394 \text{ K} \\ L = 334.94 \text{ kJ/kg} & C = 0.607 \\ Z = 1 & \end{array}$$

6.7.2.12.2.3 Ελάχιστος απαιτούμενος ρυθμός εκτόνωσης, Q, σε κυβικά μέτρα αέρα ανά δευτερόλεπτο σε 1 bar και 0 °C (273 K)

Α Εκτεθειμένη περιοχή (τετραγωνικά μέτρα)	Q (Κυβικά μέτρα αέρα ανά δευτερόλεπτο)	Α Εκτεθειμένη περιοχή (τετραγωνικά μέτρα)	Q (Κυβικά μέτρα αέρα ανά δευτερόλεπτο)
2	0.230	37.5	2.539
3	0.320	40	2.677
4	0.405	42.5	2.814
5	0.487	45	2.949
6	0.565	47.5	3.082
7	0.641	50	3.215
8	0.715	52.5	3.346
9	0.788	55	3.476
10	0.859	57.5	3.605
12	0.998	60	3.733
14	1.132	62.5	3.860
16	1.263	65	3.987
18	1.391	67.5	4.112
20	1.517	70	4.236
22.5	1.670	75	4.483
25	1.821	80	4.726
27.5	1.969	85	4.967
30	2.115	90	5.206
32.5	2.258	95	5.442
35	2.400	100	5.676

6.7.2.12.2.4 Τα συστήματα μόνωσης, που χρησιμοποιούνται για τη μείωση της ικανότητας αερισμού θα είναι εγκεκριμένα από την αρμόδια αρχή ή τον εξουσιοδοτημένο φορέα της. Σε όλες τις περιπτώσεις, τα συστήματα μόνωσης εγκεκριμένα για το σκοπό αυτό πρέπει :

- (a) Θα παραμένουν αποτελεσματικά σε όλες τις θερμοκρασίες ως τους 649 °C, και
- (b) Θα περιτυλίγονται με υλικό με σημείο τήξης 700 °C ή υψηλότερο.

6.7.2.13 **Επισήμανση των συσκευών εκτόνωσης πίεσης**

6.7.2.13.1 Κάθε συσκευή εκτόνωσης πίεσης θα φέρει μόνιμη και ευανάγνωστη επισήμανση με τα παρακάτω στοιχεία :

- (a) Την πίεση (σε bar ή kPa) ή τη θερμοκρασία (σε °C) στην οποία είναι ρυθμισμένη να εκτονώνει,
- (b) Το ανεκτό περιθώριο στην πίεση εκτόνωσης για συσκευές με ελατήριο,
- (c) Τη θερμοκρασία αναφοράς που αντιστοιχεί στη ονομαστική πίεση για εύθραυστους δίσκους,
- (d) Το ανεκτό περιθώριο θερμοκρασίας για εύτηκτα στοιχεία, και

- (e) Την ικανότητα ρυθμού ροής των διατάξεων εκτόνωσης πίεσης με ελατήριο, με εύθραυστους δίσκους ή με εύτηκτα στοιχεία σε κυβικά μέτρα κανονικού αέρα ανά δευτερόλεπτο (m^3/s),
- (f) Το εμβαδόν της εγκάρσιας διατομής των περιοχών ροής των συσκευών εκτόνωσης πίεσης με ελατήριο, των εύθραυστων δίσκων και των εύτηκτων στοιχείων σε mm^2 .

Όταν είναι πρακτικά δυνατό, οι ακόλουθες πληροφορίες θα υποδεικνύονται επίσης :

- (g) Η ονομασία του κατασκευαστή και ο σχετικός αριθμός καταλόγου της συσκευής.

6.7.2.13.2 Η ικανότητα ρυθμού ροής που επισημαίνεται πάνω στις συσκευές εκτόνωσης πίεσης με ελατήριο θα καθορίζεται σύμφωνα με το πρότυπο ISO 4126-1:2004 και ISO 4126-7:2004.

6.7.2.14 Συνδέσεις με συσκευές εκτόνωσης πίεσης

6.7.2.14.1 Οι συνδέσεις με τις συσκευές εκτόνωσης πίεσης θα είναι επαρκούς μεγέθους ώστε να επιτρέπει στην ουσία υπό εκκένωση να περνάει ανεμπόδιστη στη συσκευή ασφαλείας. Καμιά βαλβίδα διακοπής δεν θα είναι εγκατεστημένη μεταξύ του περιβλήματος και των συσκευών εκτόνωσης πίεσης εκτός από όπου παρέχονται εφεδρικές συσκευές για συντήρηση ή άλλους λόγους και οι βαλβίδες διακοπής που εξυπηρετούν τις συσκευές σε χρήση είναι κλειδωμένες στην ανοιχτή θέση ή οι βαλβίδες διακοπής είναι αλληλοσυνδεδεμένες έτσι ώστε τουλάχιστον μία από τις εφεδρικές τουλάχιστον είναι πάντα σε χρήση. Δεν θα υπάρχει εμπόδιο σε άνοιγμα που οδηγεί σε εξαέρωση ή συσκευή εκτόνωσης πίεσης που μπορεί να περιορίζει ή να κόβει τη ροή από το περίβλημα προς τη συσκευή αυτή. Εξαιρεστικά ή σωλήνες από τις διεξόδους της συσκευής εκτόνωσης πίεσης, όταν χρησιμοποιούνται, θα αποδίδουν τον ατμό ή υγρό υπό εκτόνωση στην ατμόσφαιρα σε συνθήκες ελάχιστης αντίθλιψης στις συσκευές εκτόνωσης.

6.7.2.15 Τοποθέτηση των συσκευών εκτόνωσης πίεσης

6.7.2.15.1 Κάθε στόμιο εισαγωγής συσκευής εκτόνωσης πίεσης θα είναι τοποθετημένο στην κορυφή του περιβλήματος σε μια θέση όσο κοντύτερα είναι πρακτικά δυνατό στο διάμετρο και εγκάρσιο κέντρο του περιβλήματος. Όλα τα στόμια εισαγωγής συσκευών εκτόνωσης πίεσης θα είναι τοποθετημένα υπό συνθήκες μέγιστης πλήρωσης στο χώρο ατμών του περιβλήματος και οι συσκευές θα είναι τοποθετημένες έτσι ώστε να διασφαλίζεται η ανεμπόδιστη εκτόνωση του διαφεύγοντος ατμού. Για εύφλεκτες ουσίες, ο διαφεύγων ατμός θα κατευθύνεται μακριά από το περίβλημα με τέτοιο τρόπο ώστε να μην προσκρούει στο περίβλημα. Προστατευτικές συσκευές που απομακρύνουν τη ροή του ατμού είναι επιτρεπτές εφόσον η απαιτούμενη ροή της συσκευής εκτόνωσης δεν μειώνεται.

6.7.2.15.2 Θα λαμβάνονται μέτρα για την αποφυγή πρόσβασης στις συσκευές εκτόνωσης πίεσης από μη εξουσιοδοτημένα άτομα και για την προστασία των συσκευών από ζημιά λόγω ανατροπής της φορητής δεξαμενής.

6.7.2.16 Συσκευές μετρήσεων

6.7.2.16.1 Γυάλινες συσκευές μέτρησης στάθμης και μετρητές από άλλο εύθραυστο υλικό, που είναι σε συνεχή επικοινωνία με το περιεχόμενο της δεξαμενής δεν θα χρησιμοποιούνται.

6.7.2.17 Υποστηρίγματα, πλαίσια, σημεία πρόσδεσης για ανύψωση και στήριξη φορητών δεξαμενών

6.7.2.17.1 Οι φορητές δεξαμενές θα είναι σχεδιασμένες και κατασκευασμένες με υποστηρικτική κατασκευή που παρέχει μια ασφαλή βάση κατά τη μεταφορά. Οι δυνάμεις που περιγράφονται στην 6.7.2.2.12 και οι συντελεστές ασφαλείας που αναφέρονται στην

6.7.2.2.13 θα λαμβάνονται υπόψη σε αυτό το μέρος του σχεδιασμού. Δοκοί, πλαίσια, βάσεις ή άλλες παρόμοιες κατασκευές είναι αποδεκτές.

- 6.7.2.17.2 Οι συνδυασμένες τάσεις που προκαλούνται από τα σημεία στήριξης της φορητής δεξαμενής (π.χ. βάσεις, πλαίσιο, κ.λπ.) και τα σημεία πρόσδεσης για ανύψωση και καθήλωση των φορητών δεξαμενών δεν θα προκαλούν υπερβολική καταπόνηση σε κανένα τμήμα του περιβλήματος. Μόνιμα σημεία πρόσδεσης για ανύψωση και καθήλωση θα είναι ενσωματωμένα σε όλες τις φορητές δεξαμενές. Κατά προτίμηση θα είναι ενσωματωμένα στα υποστηρίγματα της φορητής δεξαμενής αλλά μπορούν και να στερεωθούν σε ενισχυτικές πλάκες που τοποθετούνται πάνω στο περίβλημα στα σημεία στήριξης.
- 6.7.2.17.3 Για το σχεδιασμό των υποστηριγμάτων και πλαισίων θα λαμβάνονται υπόψη οι επιπτώσεις διάβρωσης που οφείλονται στις περιβαλλοντικές συνθήκες.
- 6.7.2.17.4 Οι υποδοχές για το περονοφόρο ανυψωτικό όχημα θα είναι δυνατό να κλείνονται. Τα μέσα κλεισίματος των υποδοχών για το περονοφόρο ανυψωτικό όχημα θα είναι μόνιμο μέρος του πλαισίου ή μόνιμα στερεωμένα στο πλαίσιο. Φορητές δεξαμενές με ένα μόνο διαμέρισμα με μήκος μικρότερο από 3.65 m δεν χρειάζεται να έχουν κλεισμένες υποδοχές για το περονοφόρο ανυψωτικό όχημα εφόσον :
- (a) Το περίβλημα συμπεριλαμβανομένων όλων των εξαρτημάτων είναι καλά προστατευμένο από κρούση στα πηρούνια του περονοφόρου, και
 - (b) Η απόσταση μεταξύ των κέντρων των υποδοχών των πηρουνιών του περονοφόρου είναι τουλάχιστον ίσο με το μισό του μέγιστου μήκους της φορητής δεξαμενής.
- 6.7.2.17.5 Όταν οι φορητές δεξαμενές δεν είναι προστατευμένες κατά τη μεταφορά, σύμφωνα με το 4.2.1.2, τα περιβλήματα και ο εξοπλισμός εξυπηρέτησης θα είναι προστατευμένα έναντι ζημιάς στο περίβλημα και στον εξοπλισμό εξυπηρέτησης που προκαλείται από πλευρική ή κατά μήκος κρούση ή ανατροπή. Τα εξωτερικά εξαρτήματα θα είναι προστατευμένα ώστε να αποκλείεται η διαφυγή των περιεχομένων του περιβλήματος σε κρούση ή ανατροπή της φορητής δεξαμενής πάνω στα εξαρτήματά της. Παραδείγματα προστασίας περιλαμβάνουν :
- (a) Προστασία έναντι πλευρικής πρόσκρουσης που μπορεί να αποτελείται από επιμήκεις ράβδους (μπάρες) που προστατεύουν το περίβλημα και στις δύο πλευρές στο επίπεδο της μέσης γραμμής,
 - (b) Προστασία της φορητής δεξαμενής έναντι ανατροπής που μπορεί να αποτελείται από ενισχυτικούς δακτυλίους ή ράβδους (μπάρες) στερεωμένες διαγώνια στο πλαίσιο,
 - (c) Προστασία έναντι σύγκρουσης από πίσω που μπορεί να αποτελείται από προφυλακτήρα ή πλαίσιο,
 - (d) Προστασία του περιβλήματος έναντι ζημιάς λόγω κρούσης ή ανατροπής με χρήση ενός πλαισίου ISO σύμφωνα με το πρότυπο ISO 1496-3:1995.

6.7.2.18 Έγκριση σχεδιασμού

6.7.2.18.1 Η αρμόδια αρχή ή ο εξουσιοδοτημένος φορέας της θα εκδίδουν ένα πιστοποιητικό έγκρισης σχεδιασμού για κάθε νέο σχέδιο φορητής δεξαμενής. Αυτό το πιστοποιητικό θα επιβεβαιώνει πως η φορητή δεξαμενή επιθεωρήθηκε από την αρχή αυτή, είναι κατάλληλη για τον προοριζόμενο σκοπό της και ικανοποιεί τις απαιτήσεις αυτού του Κεφαλαίου και όπου αρμόζει, τις διατάξεις για ουσίες που αναφέρονται στο Κεφάλαιο 4.2 και στον Πίνακα Α του Κεφαλαίου 3.2. Όταν μια σειρά φορητών δεξαμενών κατασκευάζονται χωρίς αλλαγές στο σχεδιασμό, το πιστοποιητικό θα ισχύει για όλη τη σειρά. Το πιστοποιητικό θα αναφέρει το πρακτικό δοκιμών του πρωτοτύπου, τις ουσίες ή ομάδες ουσιών των οποίων η μεταφορά επιτρέπεται, τα υλικά κατασκευής του περιβλήματος και εσωτερικής επένδυσης (όπου υπάρχει) καθώς επίσης και ένα αριθμό έγκρισης. Ο αριθμός έγκρισης θα αποτελείται από το διακριτικό σήμα του κράτους στην επικράτεια του οποίου δόθηκε η έγκριση, δηλ. το διακριτικό σήμα για χρήση στη διεθνή κυκλοφορία όπως ορίζει η Σύμβαση περί οδικής κυκλοφορίας, Βιέννη 1968, και ένα αριθμό ταξινόμησης του οχήματος. Κάθε εναλλακτικός διακανονισμός σύμφωνα με το 6.7.1.2 θα υποδεικνύεται στο πιστοποιητικό. Μια έγκριση του σχεδιασμού μπορεί να χρησιμεύσει για την έγκριση μικρότερων φορητών δεξαμενών από υλικά ίδιου είδους και πάχους, με ίδιες τεχνικές κατασκευής και πανομοιότυπα υποστηρίγματα, ισοδύναμα κλείστρα και άλλα παρελκόμενα.

6.7.2.18.2 Το πρακτικό δοκιμών του πρωτοτύπου για την έγκριση τύπου θα περιλαμβάνει τουλάχιστον τα παρακάτω :

- (a) Τα αποτελέσματα των εφαρμοζόμενων δοκιμών σχετικά με το πλαίσιο που περιγράφονται στο πρότυπο ISO 1496-3:1995,
- (b) Τα αποτελέσματα της αρχικής επιθεώρησης και δοκιμής σύμφωνα με την 6.7.2.19.3, και
- (c) Τα αποτελέσματα της δοκιμής κρούσης της 6.7.2.19.1, όπου εφαρμόζεται.

6.7.2.19 Επιθεώρηση και δοκιμές

6.7.2.19.1 Φορητές δεξαμενές που ικανοποιούν τον ορισμό του "εμπορευματοκιβωτίου" της Διεθνούς Σύμβασης για Ασφαλή Εμπορευματοκιβώτια (CSC), 1972, ως τροποποιήθηκε, δε θα πρέπει να χρησιμοποιούνται εκτός εάν είναι επιτυχώς αξιολογημένες αφού αντιπροσωπευτικό πρωτότυπο κάθε σχεδιασμού υπεβλήθη με επιτυχία σε δυναμική δοκιμή διαμήκους κρούσης που περιγράφεται στο Εγχειρίδιο Ελέγχων και Κριτηρίων, Μέρος 4, Τμήμα 41.

6.7.2.19.2 Το περίβλημα και τα μέρη εξοπλισμού κάθε φορητής δεξαμενής θα επιθεωρούνται και θα ελέγχονται πριν να τεθούν σε χρήση για πρώτη φορά (αρχική επιθεώρηση και δοκιμή) και εφεξής σε διαστήματα όχι μεγαλύτερα από πέντε χρόνια (5-ετής περιοδική επιθεώρηση και δοκιμή) με ενδιάμεση περιοδική επιθεώρηση και δοκιμή (2.5-ετής περιοδική επιθεώρηση και δοκιμή) στα μισά του διαστήματος μεταξύ των 5-ετών περιοδικών επιθεωρήσεων και δοκιμών. Η 2.5-ετής επιθεώρηση και δοκιμή μπορεί να διενεργηθεί εντός 3 μηνών από τη δεδομένη ημερομηνία. Μια επιθεώρηση και δοκιμή κατ' εξαίρεση όταν αυτό είναι απαραίτητο σύμφωνα με την 6.7.2.19.7. θα διενεργείται ανεξάρτητα από την ημερομηνία της τελευταίας περιοδικής επιθεώρησης και δοκιμής.

6.7.2.19.3 Η αρχική επιθεώρηση και δοκιμή μιας φορητής δεξαμενής θα περιλαμβάνει έλεγχο των χαρακτηριστικών του σχεδιασμού, μια εσωτερική και εξωτερική εξέταση της φορητής δεξαμενής και των εξαρτημάτων της με κατάλληλη προσοχή στις μεταφερόμενες ουσίες, και μια δοκιμή πίεσης. Πριν να τεθεί σε χρήση η φορητή δεξαμενή, θα διενεργούνται επίσης μια δοκιμή στεγανότητας και ένας έλεγχος ικανοποιητικής λειτουργίας όλου του εξοπλισμού εξυπηρέτησης. Όταν το περίβλημα και τα εξαρτήματά του έχουν δοκιμαστεί υπό πίεση χωριστά, θα υπόκεινται μαζί σε δοκιμή στεγανότητας μετά τη συναρμολόγηση.

- 6.7.2.19.4 Η 5-ετής περιοδική επιθεώρηση και δοκιμή θα περιλαμβάνει μια εσωτερική και εξωτερική εξέταση και, ως γενικό κανόνα, μια δοκιμή υδραυλικής πίεσης. Η επένδυση, η θερμομόνωση και λοιπά θα αφαιρούνται μόνο όταν απαιτείται για αξιόπιστη αποτίμηση της κατάστασης της φορητής δεξαμενής. Όταν το περίβλημα και ο εξοπλισμός έχουν δοκιμαστεί υπό πίεση χωριστά, θα υπόκεινται μαζί σε δοκιμή στεγανότητας μετά τη συναρμολόγηση.
- 6.7.2.19.5 Η ενδιάμεση 2.5-ετής περιοδική επιθεώρηση και δοκιμή θα περιλαμβάνει τουλάχιστον μια εσωτερική και εξωτερική εξέταση της φορητής δεξαμενής και των εξαρτημάτων της με κατάλληλη προσοχή στις μεταφερόμενες ουσίες, μια δοκιμή στεγανότητας και έναν έλεγχο ικανοποιητικής λειτουργίας όλου του εξοπλισμού εξυπηρέτησης. Η επένδυση, θερμομόνωση και λοιπά θα αφαιρούνται μόνο όταν απαιτείται για αξιόπιστη αποτίμηση της κατάστασης της φορητής δεξαμενής. Για φορητές δεξαμενές προοριζόμενες για τη μεταφορά μιας μόνο ουσίας, η 2.5-ετής εσωτερική εξέταση μπορεί να παραλειφθεί ή να αντικατασταθεί από άλλες μεθόδους ελέγχου ή διαδικασίες επιθεώρησης ορισμένες από την αρμόδια αρχή ή τον εξουσιοδοτημένο φορέα της.
- 6.7.2.19.6 Μια φορητή δεξαμενή δεν μπορεί να πληρούται και να δίδεται για μεταφορά μετά την ημερομηνία λήξης της τελευταίας 5-ετούς ή 2.5-ετούς περιοδικής επιθεώρησης και δοκιμής όπως απαιτεί η 6.7.2.19.2. Εντούτοις, μια φορητή δεξαμενή που πληρώθηκε πριν την ημερομηνία λήξης της τελευταίας περιοδικής επιθεώρησης και δοκιμής μπορεί να μεταφέρεται για μια περίοδο όχι πάνω από τρεις μήνες μετά την ημερομηνία λήξης της τελευταίας περιοδικής επιθεώρησης ή δοκιμής. Επιπλέον, μια φορητή δεξαμενή μπορεί να μεταφέρεται μετά την ημερομηνία λήξης της τελευταίας περιοδικής επιθεώρησης και δοκιμής :
- (a) Μετά την εκκένωση αλλά πριν τον καθαρισμό, για το σκοπό της διενέργειας της επόμενης απαιτούμενης δοκιμής ή επιθεώρησης πριν την επαναπλήρωση, και
 - (b) Εκτός αν ορίζει διαφορετικά η αρμόδια αρχή, για μια περίοδο όχι πάνω από έξι μήνες μετά την ημερομηνία λήξης της τελευταίας περιοδικής επιθεώρησης ή δοκιμής, ώστε να επιτραπεί η επιστροφή των επικίνδυνων εμπορευμάτων για κατάλληλη διάθεση ή ανακύκλωση. Αναφορά στην εξαίρεση αυτή θα γίνεται στο έγγραφο μεταφοράς.
- 6.7.2.19.7 Η κατ'εξαίρεση επιθεώρηση και δοκιμή είναι απαραίτητη όταν η φορητή δεξαμενή παρουσιάζει ενδείξεις περιοχών που έχουν υποστεί βλάβες ή διάβρωση, ή διαρροή, ή άλλες συνθήκες που υποδεικνύουν μια ανεπάρκεια που θα μπορούσε να επηρεάσει την ακεραιότητα της φορητής δεξαμενής. Η έκταση της κατ'εξαίρεση επιθεώρησης και δοκιμής θα εξαρτάται από το μέγεθος της βλάβης ή τη φθορά της φορητής δεξαμενής. Θα περιλαμβάνει τουλάχιστον τη 2.5-ετή επιθεώρηση και δοκιμή σύμφωνα με την 6.7.2.19.5.
- 6.7.2.19.8 Οι εσωτερικές και εξωτερικές εξετάσεις θα διασφαλίζουν ότι :
- (a) Το περίβλημα επιθεωρείται για σκασίματα, διάβρωση, ή γδαρσίματα, χτυπήματα, παραμορφώσεις, ελαττώματα στις συγκολλήσεις ή οποιεσδήποτε άλλες συνθήκες, συμπεριλαμβανομένης της διαρροής, που μπορούν να καταστήσουν τη φορητή δεξαμενή μη ασφαλή προς μεταφορά,
 - (b) Οι σωληνώσεις, οι βαλβίδες, τα σύστημα θέρμανσης/ψύξης και τα στεγανοποιητικά παρεμβύσματα επιθεωρούνται για διαβρωμένες περιοχές, ελαττώματα και άλλες συνθήκες, συμπεριλαμβανομένης της διαρροής, που μπορούν να καταστήσουν τη φορητή δεξαμενή μη ασφαλή για πλήρωση, εκκένωση ή μεταφορά,
 - (c) Οι συσκευές για σφίξιμο των καλυμμάτων των ανθρωποθυρίδων λειτουργούν σωστά και δεν υπάρχει διαρροή στα καλύμματα ανθρωποθυρίδων ή τα παρεμβύσματα,

- (d) μπουλόνια ή περικόχλια που λείπουν ή είναι χαλαρωμένα σε οποιαδήποτε ένωση φλάντζας ή κενή φλάντζα, αντικαθίστανται ή σφίγγονται,
- (e) όλες οι συσκευές και βαλβίδες άμεσου ανάγκης δεν έχουν υποστεί διάβρωση, παραμόρφωση και καμιά βλάβη ή ελάττωμα που θα μπορούσε να εμποδίσει την κανονική λειτουργία τους. Οι συσκευές κλεισίματος εξ αποστάσεως και οι βαλβίδες αυτόματου κλεισίματος θα τίθενται σε λειτουργία για να αποδείξουν την κανονική λειτουργία τους,
- (f) οι επενδύσεις, αν υπάρχουν, επιθεωρούνται σύμφωνα με τα κριτήρια που υπαγορεύει ο κατασκευαστής των επενδύσεων,
- (g) οι απαιτούμενες σημάνσεις πάνω στη φορητή δεξαμενή είναι ευανάγνωστες και σύμφωνα με τις αρμόζουσες απαιτήσεις, και
- (h) το πλαίσιο, τα υποστηρίγματα και οι διατάξεις για την ανύψωση της φορητής δεξαμενής είναι σε ικανοποιητική κατάσταση
- 6.7.2.19.9 Οι επιθεωρήσεις και δοκιμές στις 6.7.2.19.1, 6.7.2.19.3, 6.7.2.19.4, 6.7.2.19.5 και 6.7.2.19.7 θα διενεργούνται ή θα εποπτεύονται από έναν εμπειρογνώμονα από την αρμόδια αρχή ή τον εξουσιοδοτημένο φορέα της. Όταν η δοκιμή της υδραυλικής πίεσης είναι μέρος της επιθεώρησης και δοκιμής, θα πραγματοποιείται στην πίεση που φαίνεται στη πινακίδα της φορητής δεξαμενής. Υπό πίεση, η φορητή δεξαμενή θα επιθεωρείται για τυχόν διαρροές στο περίβλημα, στις σωληνώσεις ή στον εξοπλισμό.
- 6.7.2.19.10 Σε κάθε περίπτωση διεξαγωγής εργασιών κοπής, θέρμανσης ή συγκόλλησης στο περίβλημα, οι εργασίες αυτές θα είναι εγκεκριμένες από την αρμόδια αρχή ή τον εξουσιοδοτημένο φορέα της λαμβάνοντας υπόψη τον Κώδικα των δοχείων πίεσης που χρησιμοποιείται για την κατασκευή του περιβλήματος. Μια δοκιμή πίεσης στην πίεση της αρχικής δοκιμής θα διενεργείται μετά την περάτωση των εργασιών.
- 6.7.2.19.11 Όταν αποκαλύπτεται ένδειξη οποιασδήποτε μη ασφαλούς κατάστασης, η φορητή δεξαμενή δεν θα επανατεθεί σε υπηρεσία έως ότου να διορθωθεί, να επαναληφθεί επιτυχώς μια νέα δοκιμή.
- 6.7.2.20 Σήμανση**
- 6.7.2.20.1 Κάθε φορητή δεξαμενή θα είναι εξοπλισμένη με μεταλλική πινακίδα ανθεκτική στη διάβρωση, μόνιμα στερεωμένη στη φορητή δεξαμενή σε εμφανές μέρος εύκολα προσπελάσιμο για επιθεώρηση. Όταν λόγω διάταξης της φορητής δεξαμενής η πινακίδα δεν μπορεί να είναι μόνιμα στερεωμένη στο περίβλημα, το περίβλημα θα φέρει σήμανση τουλάχιστον με τις πληροφορίες που απαιτεί ο Κώδικας των δοχείων πίεσης. Κατ' ελάχιστο οι παρακάτω πληροφορίες θα είναι σημασμένες πάνω στην πινακίδα με σφράγιση ή άλλη παρόμοια μέθοδο :
- (a) Πληροφορίες ιδιοκτήτη
- (i) Αριθμός καταχώρισης του ιδιοκτήτη,
- (b) Πληροφορίες κατασκευής
- (i) Χώρα κατασκευής,
- (ii) Έτος κατασκευής,
- (iii) Ονομασία ή σήμα του κατασκευαστή,
- (iv) Αύξων αριθμός του κατασκευαστή,

- (c) Πληροφορίες έγκρισης
- (i) το σύμβολο συσκευασίας των Ηνωμένων Εθνών ,
- Το σύμβολο αυτό δεν θα χρησιμοποιείται για σκοπό άλλο από το να πιστοποιεί ότι μία συσκευασία, μία φορητή δεξαμενή ή ένα MEGC συμμορφώνεται με τις σχετικές απαιτήσεις των Κεφαλαίων 6.1, 6.2, 6.3, 6.5, 6.6 ή 6.7²,
- (ii) Χώρα έγκρισης,
- (iii) Εξουσιοδοτημένος φορέας για την έγκριση σχεδιασμού,
- (iv) Αριθμός έγκρισης σχεδιασμού,
- (v) Τα γράμματα 'ΑΑ', αν ο σχεδιασμός εγκρίθηκε υπό εναλλακτικές διευθετήσεις (βλέπε 6.7.1.2),
- (vi) Κώδικας των δοχείων πίεσης με τον οποίο σχεδιάστηκε το περίβλημα,
- (d) Πιέσεις
- (i) MAWP (μανομετρική πίεση σε bar ή kPa)³,
- (ii) Πίεση δοκιμής (μανομετρική πίεση σε bar ή kPa)³,
- (ii) Ημερομηνία αρχικής δοκιμής της πίεσης (μήνας και έτος),
- (iv) Σήμα αναγνώρισης του επόπτη της αρχικής δοκιμής πίεσης,
- (v) Εξωτερική πίεση σχεδιασμού⁴ (μανομετρική πίεση σε bar ή kPa)³,
- (vi) MAWP για σύστημα θέρμανσης/ψύξης (μανομετρική πίεση σε bar ή kPa)³ (ανάλογα την περίπτωση),
- (e) Θερμοκρασίες
- (i) Εύρος θερμοκρασίας σχεδιασμού (σε °C)³,
- (f) Υλικά
- (i) Υλικό/ά του περιβλήματος και αναφορά/ές πρότυπου υλικού,
- (ii) Ισοδύναμο πάχος σε χάλυβα αναφοράς (σε mm)³,
- (iii) Υλικό επένδυσης (κατά περίπτωση),

² Αυτό το σύμβολο χρησιμοποιείται επίσης για να πιστοποιήσει ότι τα εύκαμπτα εμπορευματοκιβώτια για φορτία χύμα που είναι πιστοποιημένα για άλλους τρόπους μεταφοράς συμμορφώνεται με τις απαιτήσεις του Κεφαλαίου 6.8 των Κανονισμών Προτύπων του ΟΗΕ.

³ Θα αναγράφεται η μονάδα που χρησιμοποιήθηκε.

⁴ Βλέπε 6.7.2.2.10.

- (g) Χωρητικότητα
- (i) Χωρητικότητα δεξαμενής σε νερό στους 20 °C (σε λίτρα)³,
Η ένδειξη αυτή θα ακολουθείται από το σύμβολο “S” όταν το περίβλημα είναι διαχωρισμένο με αντιπαφλαστικά σε τμήματα μέγιστης χωρητικότητας 7 500 λίτρων,
- (ii) Χωρητικότητα σε νερό του κάθε διαμερίσματος στους 20 °C (σε λίτρα)³, (κατά περίπτωση, για δεξαμενές πολλαπλών διαμερισμάτων).
Η ένδειξη αυτή θα ακολουθείται από το σύμβολο “S” όταν το διαμέρισμα είναι διαχωρισμένο με αντιπαφλαστικά σε τμήματα μέγιστης χωρητικότητας 7 500 λίτρων,
- (h) Περιοδικές επιθεωρήσεις και δοκιμές
- (i) Τύπος της πιο πρόσφατης περιοδικής δοκιμής (2.5-ετής, 5-ετής ή έκτακτη),
- (ii) Ημερομηνία της πιο πρόσφατης περιοδικής δοκιμής (μήνας και έτος),
- (iii) Πίεση της δοκιμής (μανομετρική πίεση σε bar ή kPa)³ της πιο πρόσφατης περιοδικής δοκιμής (αν υπάρχει),
- (iv) Σήμα αναγνώρισης του εξουσιοδοτημένου φορέα που διενήργησε ή επόπτευσε την πιο πρόσφατη δοκιμή.

³ Θα αναγράφεται η μονάδα που χρησιμοποιήθηκε

Σχήμα 6.7.2.20.1 : Παράδειγμα σήμανσης της πινακίδας αναγνώρισης

Αριθμός ταξινόμησης του ιδιοκτήτη					
ΠΛΗΡΟΦΟΡΙΕΣ ΚΑΤΑΣΚΕΥΗΣ					
Χώρα κατασκευής					
Έτος κατασκευής					
Κατασκευαστής					
Αύξων αριθμός κατασκευαστή					
ΠΛΗΡΟΦΟΡΙΕΣ ΕΓΚΡΙΣΗΣ					
	Χώρα έγκρισης				
	Εξουσιοδοτημένος φορέας για την έγκριση του πρωτοτύπου				
	Αριθμός έγκρισης πρωτοτύπου		'AA' (αν ισχύει)		
Κώδικας σχεδιασμού περιβλήματος (κώδικας των δοχείων πίεσης)					
ΠΙΕΣΕΙΣ					
MAWP		bar ή kPa			
Πίεση δοκιμής		bar ή kPa			
Ημερομηνία αρχικής δοκιμής της πίεσης:	(μμ/εεεε)	Σφραγίδα επόπτη :			
Εξωτερική πίεση υπολογισμού		bar ή kPa			
MAWP για το σύστημα θέρμανσης/ψύξης (κατά περίπτωση)		bar ή kPa			
ΘΕΡΜΟΚΡΑΣΙΕΣ					
Εύρος των θερμοκρασιών του υπολογισμού		από	°C έως °C		
ΥΛΙΚΑ					
Υλικό/ά του περιβλήματος και αναφορά/ές στο πρότυπο του υλικού					
Ισοδύναμο πάχος σε χάλυβα αναφοράς		mm			
Υλικό επένδυσης (κατά περίπτωση)					
ΧΩΡΗΤΙΚΟΤΗΤΑ					
Χωρητικότητα δεξαμενής σε νερό στους 20 °C		λίτρα	'S' (κατά περίπτωση)		
Χωρητικότητα σε νερό του διαμερίσματος __ στους 20 °C (κατά περίπτωση, για δεξαμενές πολλαπλών διαμερισμάτων)		λίτρα	'S' (κατά περίπτωση)		
ΠΕΡΙΟΔΙΚΕΣ ΕΠΙΘΕΩΡΗΣΕΙΣ/ΔΟΚΙΜΕΣ					
Τύπος δοκιμής	Ημερομηνία δοκιμής	Σφραγίδα επόπτη και πίεση δοκιμής ^a	Τύπος δοκιμής	Ημερομηνία δοκιμής	Σφραγίδα επόπτη και πίεση δοκιμής ^a
	(μμ/εεεε)	bar ή kPa		(μμ/εεεε)	bar ή kPa

^a Πίεση δοκιμής κατά περίπτωση

6.7.2.20.2 Τα παρακάτω στοιχεία θα υποδεικνύονται σε σήμανση πάνω στην ίδια τη φορητή δεξαμενή ή σε μια μεταλλική πινακίδα καλά στερεωμένη πάνω στη φορητή δεξαμενή :

Ονομασία χειριστή

Μέγιστη επιτρεπόμενη μεικτή μάζα (MPGM) _____ kg

Απόβαρο _____ kg

Οδηγία μεταφοράς για φορητές δεξαμενές σύμφωνα με την 4.2.5.2.6

ΣΗΜΕΙΩΣΗ: Για την αναγνώριση των μεταφερόμενων ουσιών, βλέπε επίσης Μέρος 5.

6.7.2.20.3 Αν μια φορητή δεξαμενή είναι σχεδιασμένη και εγκεκριμένη για διακίνηση σε ανοιχτή θάλασσα, η φράση "ΦΟΡΗΤΗ ΔΕΞΑΜΕΝΗ ΑΝΟΙΧΤΗΣ ΘΑΛΑΣΣΗΣ" θα υποδεικνύεται πάνω στην πινακίδα αναγνώρισης.

6.7.3 Απαιτήσεις για το σχεδιασμό, κατασκευή, επιθεώρηση και δοκιμή φορητών δεξαμενών προοριζόμενων για τη μεταφορά υγροποιημένων αερίων όχι υπό ψύξη

ΣΗΜΕΙΩΣΗ: Οι απαιτήσεις αυτές, εφαρμόζονται επίσης, στις φορητές δεξαμενές που προορίζονται για τη μεταφορά χημικών υπό πίεση (αριθμ. UN 3500, 3501, 3502, 3503, 3504 και 3505).

6.7.3.1 Ορισμοί

Για τους σκοπούς αυτού του τμήματος :

Εναλλακτική λύση σημαίνει μια έγκριση που δίνεται από την αρμόδια αρχή για μια φορητή δεξαμενή ή ένα MEGC που έχει σχεδιαστεί, κατασκευαστεί ή ελεγχθεί με τεχνικές απαιτήσεις ή μεθόδους ελέγχου άλλους από αυτούς του παρόντος Κεφαλαίου.

Φορητή δεξαμενή είναι μια πολυτροπική δεξαμενή με χωρητικότητα πάνω από 450 λίτρα που χρησιμοποιείται για τη μεταφορά των όχι υπό ψύξη υγροποιημένων αερίων της Κλάσης 2. Η φορητή δεξαμενή περιλαμβάνει ένα περίβλημα με εξοπλισμό εξυπηρέτησης και δομικό εξοπλισμό απαραίτητους για τη μεταφορά αερίων. Η φορητή δεξαμενή θα είναι ικανή να γεμίζεται και να εκκενώνεται χωρίς την αφαίρεση του δομικού της εξοπλισμού. Θα διαθέτει σταθεροποιητικά στοιχεία εξωτερικά του περιβλήματος και θα είναι ικανή να ανυψωθεί όταν είναι γεμάτη. Θα είναι σχεδιασμένη πρωταρχικά να φορτώνεται σε όχημα, φορτάμαξα ή ανοικτής θαλάσσης ή σκάφος εσωτερικής πλωτής οδού που θα είναι εξοπλισμένη με δοκούς, βάσεις ή εξαρτήματα που θα διευκολύνουν το μηχανικό χειρισμό. Τα οχήματα-δεξαμενές (βυτιοφόρα οχήματα), βαγόνια-δεξαμενές, οι μη μεταλλικές δεξαμενές και τα εμπορευματοκιβώτια μεσαίας χωρητικότητας για φορτία χύμα (IBC's), οι κύλινδροι αερίων και τα μεγάλα δοχεία δεν θεωρούνται σαν φορητές δεξαμενές.

Κέλφος (Περίβλημα) είναι το μέρος της φορητής δεξαμενής που συγκρατεί το υγροποιημένο αέριο όχι υπό ψύξη, προς μεταφορά (κυρίως δεξαμενή), συμπεριλαμβανομένων των στομιών και των πωμάτων τους, αλλά δεν περιλαμβάνει εξοπλισμό εξυπηρέτησης ή εξωτερικό δομικό εξοπλισμό,

Εξοπλισμός εξυπηρέτησης είναι οι συσκευές πλήρωσης, εκκένωσης, εξαερισμού, ασφαλείας, και μόνωσης και τα όργανα μέτρησης,

Δομικός εξοπλισμός είναι τα ενισχυτικά, συνδετικά, προστατευτικά ή σταθεροποιητικά στοιχεία στο εξωτερικό του περιβλήματος,

Μέγιστη επιτρεπτή πίεση λειτουργίας (MAWP) είναι η πίεση που δεν θα είναι μικρότερη από τη μεγαλύτερη από τις παρακάτω πιέσεις μετρούμενες στην κορυφή του περιβλήματος όταν αυτό είναι στη θέση λειτουργίας, αλλά σε καμία περίπτωση λιγότερη από 7 bar :

- (a) Η μέγιστη πραγματική μανομετρική πίεση που επιτρέπεται μέσα στο περίβλημα κατά τη φόρτωση ή εκφόρτωση, ή
- (b) Η μέγιστη πραγματική μανομετρική πίεση για την οποία έχει σχεδιαστεί το περίβλημα που θα είναι :

- (i) για ένα όχι υπό ψύξη υγροποιημένο αέριο, που αναφέρεται στην οδηγία μεταφοράς σε φορητές δεξαμενές T50 της 4.2.5.2.6, η MAWP (σε bar) που δίνεται στην οδηγία μεταφοράς T50 γι' αυτό το αέριο,
- (ii) για άλλα όχι υπό ψύξη υγροποιημένα αέρια, όχι μικρότερη από το άθροισμα της :
 - απόλυτης τάσης ατμών (σε bar) για όχι υπό ψύξη υγροποιημένο αέριο στη θερμοκρασία υπολογισμού ελαττωμένο κατά 1 bar, και
 - μερικής πίεσης (σε bar) του αέρα ή άλλων αερίων στον ελεύθερο συμπληρωματικό χώρο που καθορίζεται από τη θερμοκρασία αναφοράς υπολογισμού και από τη διαστολή της υγρής φάσης λόγω αύξησης της μέσης θερμοκρασίας του περιεχομένου $t_f - t_r$ (t_f =θερμοκρασία φόρτωσης, συνήθως 15 °C, t_r = μέγιστη μέση θερμοκρασία του περιεχομένου 50 °C),
- (iii) για χημικά υπό πίεση, η MAWP (σε bar) που δίνεται στην οδηγία φορητής δεξαμενής T50 για υγροποιημένο αέριο μέρους του προωθητικού αερίου που αναφέρεται στην T50 της 4.2.5.2.6,

Πίεση υπολογισμού είναι η πίεση που θα χρησιμοποιείται στους υπολογισμούς απαιτούμενους από έναν αναγνωρισμένο Κώδικα για δοχεία υπό πίεση. Η πίεση υπολογισμού δεν θα είναι μικρότερη από τη μεγαλύτερη από τις παρακάτω πιέσεις :

- (a) Μέγιστη πραγματική μονομετρική πίεση που επιτρέπεται μέσα στο περίβλημα κατά τη φόρτωση ή εκφόρτωση, ή
- (b) Το άθροισμα της :
 - (i) μέγιστης πραγματικής μονομετρικής πίεσης για την οποία έχει σχεδιαστεί το περίβλημα όπως ορίζεται στο (b) του ορισμού MAWP (βλέπε παραπάνω), και
 - (ii) της υδροστατικής πίεσης καθοριζόμενου με βάση τις στατικές δυνάμεις που ορίζονται στην 6.7.3.2.9, αλλά τουλάχιστον 0.35 bar,

Πίεση δοκιμής είναι η μέγιστη μονομετρική πίεση στην κορυφή του περιβλήματος κατά τη δοκιμή πίεσης,

Δοκιμή στεγανότητας είναι μια δοκιμή που χρησιμοποιεί αέριο που θέτει το περίβλημα και τον εξοπλισμό εξυπηρέτησής του σε μια πραγματική εσωτερική πίεση όχι μικρότερη από 25% της MAWP,

Μέγιστη επιτρεπτή μεικτή μάζα (MPGM) είναι το άθροισμα του απόβαρου της φορητής δεξαμενής και του βαρύτερου φορτίου του οποίου επιτρέπεται η μεταφορά,
Χάλυβας αναφοράς είναι ο χάλυβας με εφελκυστική αντοχή 370 N/mm² και επιμήκυνση σε θραύση 27%,

Μαλακός χάλυβας είναι ο χάλυβας με εγγυημένη ελάχιστη εφελκυστική αντοχή 360 N/mm² έως 440 N/mm² και με εγγυημένη ελάχιστη επιμήκυνση σε θραύση που πληροί τις προϋποθέσεις της 6.7.3.3.3,

Εύρος θερμοκρασίας σχεδιασμού για το περίβλημα θα είναι -40 °C με 50 °C για όχι υπό ψύξη υγροποιημένα αέρια μεταφερόμενα υπό συνθήκες περιβάλλοντος. Πιο αυστηρές

θερμοκρασίες σχεδιασμού θα μελετώνται για φορητές δεξαμενές που υπόκεινται σε δύσκολες κλιματικές συνθήκες,

Θερμοκρασία αναφοράς σχεδιασμού είναι η θερμοκρασία στην οποία καθορίζεται η τάση ατμών των περιεχομένων με σκοπό να υπολογιστεί η MAWP. Η θερμοκρασία αναφοράς σχεδιασμού θα είναι μικρότερη από την κρίσιμη θερμοκρασία του υγροποιημένου αερίου το οποίο δεν βρίσκεται υπό ψύξη ή του υγροποιημένου προωθητικού αερίου των χημικών υπό πίεση στην οποία προορίζεται να μεταφερθεί προκειμένου το αέριο να είναι διαρκώς υγροποιημένο. Η τιμή αυτή για κάθε τύπο φορητής δεξαμενής έχει ως εξής :

- (a) Περιβλήμα με διάμετρο 1.5 μέτρα ή λιγότερο: 65 °C,
- (b) Περιβλήμα με διάμετρο πάνω από 1.5 μέτρα :
 - (i) χωρίς μόνωση ή αλεξήλιο: 60 °C,
 - (ii) με αλεξήλιο (βλέπε 6.7.3.2.12): 55 °C, και
 - (iii) με μόνωση (βλέπε 6.7.3.2.12) : 50 °C,

Πυκνότητα πλήρωσης είναι η μέση μάζα για ένα όχι υπό ψύξη υγροποιημένο αέριο, ανά λίτρο χωρητικότητας περιβλήματος (kg/l). Η πυκνότητα πλήρωσης δίνεται στην οδηγία φορητής δεξαμενής T50 της 4.2.5.2.6.

6.7.3.2 *Γενικές σχεδιαστικές και κατασκευαστικές απαιτήσεις*

- 6.7.3.2.1 Τα περιβλήματα θα είναι σχεδιασμένα και κατασκευασμένα σύμφωνα με τις απαιτήσεις ενός κώδικα για δοχεία πίεσης αναγνωρισμένου από την αρμόδια αρχή. Τα περιβλήματα θα είναι κατασκευασμένα από χάλυβα κατάλληλου για μορφοποίηση. Τα υλικά θα συμμορφώνονται κατ'αρχήν με εθνικά ή διεθνή πρότυπα υλικών. Για συγκολλημένα περιβλήματα μόνο ένα υλικό του οποίου η συγκολλησιμότητα έχει αποδειχθεί πλήρως θα χρησιμοποιείται. Οι συγκολλήσεις θα πρέπει να είναι δεξιοτεχνικά πραγματοποιημένες και να παρέχουν πλήρη ασφάλεια. Όταν το απαιτούν η διαδικασία κατασκευής ή τα υλικά, τα περιβλήματα θα υφίστανται κατάλληλη θερμική κατεργασία ώστε να εγγυώνται την απαραίτητη ανθεκτικότητα της συγκόλλησης και στις ζώνες προσβολής από θερμότητα. Στην επιλογή του υλικού, το εύρος της θερμοκρασίας σχεδιασμού θα λαμβάνεται υπόψη σε σχέση με τον κίνδυνο ψαθυρής θραύσης, ρωγμών από καταπονήσεις λόγω διάβρωσης και αντίστασης σε κρούση. Όπου χρησιμοποιείται λεπτόκοκκος χάλυβας, η εγγυημένη τιμή της αντοχής διαρροής δεν θα είναι μεγαλύτερη από 460 N/mm² και η εγγυημένη τιμή του άνω ορίου της εφελκυστικής αντοχής δεν θα είναι μεγαλύτερη από 725 N/mm² σύμφωνα με τις προδιαγραφές του υλικού. Τα υλικά φορητής δεξαμενής θα είναι κατάλληλα για το εξωτερικό περιβάλλον στο οποίο πρόκειται να μεταφερθούν.
- 6.7.3.2.2 Τα περιβλήματα φορητής δεξαμενής, τα εξαρτήματα, και οι σωληνώσεις θα είναι κατασκευασμένα από υλικά που είναι :
 - (a) Πλήρως απρόσβλητα από το ή τα υγροποιημένα αέρια τα οποία δε βρίσκονται υπό ψύξη, για μεταφορά, ή
 - (b) Κατάλληλα αδρανοποιημένα ή εξουδετερωμένα από χημική αντίδραση.
- 6.7.3.2.3 Τα παρεμβύσματα θα είναι κατασκευασμένα από υλικά συμβατά με το υγροποιημένο(-α) αέρια τα οποία δε βρίσκονται υπό ψύξη, για μεταφορά.

- 6.7.3.2.4 Επαφή με ανόμοια μέταλλα που θα μπορούσε να προκαλέσει ζημιά λόγω γαλβανικής οξειδωσης θα αποφεύγεται.
- 6.7.3.2.5 Τα υλικά της φορητής δεξαμενής, συμπεριλαμβανομένων συσκευών, παρεμβυσμάτων, επενδύσεων και αξεσουάρ, δεν θα επηρεάζουν αρνητικά το υγροποιημένο(-α) αέριο(-α) το οποίο δε βρίσκεται υπό ψύξη, για μεταφορά στη φορητή δεξαμενή.
- 6.7.3.2.6 Οι φορητές δεξαμενές θα είναι σχεδιασμένες και κατασκευασμένες με υποστηρίγματα που θα παρέχουν μian ασφαλή βάση κατά τη μεταφορά και με κατάλληλα στηρίγματα ανύψωσης και καθήλωσης.
- 6.7.3.2.7 Οι φορητές δεξαμενές θα είναι σχεδιασμένες να αντέχουν, χωρίς απώλεια περιεχομένων, τουλάχιστον την εσωτερική πίεση λόγω των περιεχομένων, και τα στατικά, δυναμικά και θερμικά φορτία υπό κανονικές συνθήκες χειρισμού και μεταφοράς. Ο σχεδιασμός θα αποδεικνύει ότι έχουν ληφθεί υπόψη, οι επιπτώσεις της κόπωσης λόγω επαναλαμβανόμενης επιβολής αυτών των φορτίων κατά τη διάρκεια όλης της αναμενόμενης ζωής της φορητής δεξαμενής.
- 6.7.3.2.8 Τα περιβλήματα θα είναι σχεδιασμένα να αντέχουν χωρίς μόνιμη παραμόρφωση μια εξωτερική πίεση τουλάχιστον 0.4 bar (μανομετρική πίεση) πάνω από την εσωτερική πίεση. Όταν το περίβλημα υπόκειται σε σημαντικό κενό αέρος πριν την πλήρωση ή κατά την εκκένωση θα είναι σχεδιασμένο να αντέχει μια εξωτερική πίεση τουλάχιστον 0.9 bar (μανομετρική πίεση) πάνω από την εσωτερική πίεση και θα αντέχει αυτή την πίεση.
- 6.7.3.2.9 Οι φορητές δεξαμενές και οι προσδέσεις τους θα είναι ικανές, υπό το μέγιστο επιτρεπτό φορτίο, να απορροφούν τις παρακάτω χωριστά εφαρμοζόμενες στατικές δυνάμεις :
- Κατά την κατεύθυνση κίνησης: δύο φορές την MPGM επί την επιτάχυνση της βαρύτητας (g)¹,
 - Οριζόντια, σε ορθή γωνία με την κατεύθυνση κίνησης : η MPGM (όταν η κατεύθυνση κίνησης δεν είναι σαφώς ορισμένη, οι δυνάμεις θα είναι ίσες με δύο φορές την MPGM) επί την επιτάχυνση της βαρύτητας (g)¹,
 - Κατακόρυφα από τα κάτω προς τα άνω : η MPGM επί την επιτάχυνση της βαρύτητας (g)¹, και
 - Κατακόρυφα από πάνω προς τα κάτω : δύο φορές την MPGM (ολικό φορτίο συμπεριλαμβανομένης της επίπτωσης της βαρύτητας) επί την επιτάχυνση της βαρύτητας (g)¹.
- 6.7.3.2.10 Για καθεμία από τις δυνάμεις στην 6.7.3.2.9, πρέπει να τηρούνται οι ακόλουθοι συντελεστές ασφαλείας :
- Για χάλυβες με σαφώς ορισμένο όριο διαρροής, ένας συντελεστής ασφαλείας 1.5 σε σχέση με την εγγυημένη αντοχή διαρροής, ή
 - Για χάλυβες χωρίς σαφώς ορισμένο όριο διαρροής, συντελεστής ασφαλείας 1.5 σε σχέση με το εγγυημένο όριο διαρροής 0.2% της επιμήκυνσης και, για ωστενιτικούς χάλυβες, στο 1% της επιμήκυνσης.

¹ Χάρη υπολογισμού $g = 9.81 \text{ m/s}^2$

- 6.7.3.2.11 Οι τιμές του ορίου διαρροής ή του εγγυημένου ορίου διαρροής θα είναι οι τιμές σύμφωνα με τα εθνικά ή διεθνή πρότυπα υλικών. Όταν χρησιμοποιούνται ωστενιτικοί χάλυβες, οι προδιαγεγραμμένες ελάχιστες τιμές του ορίου διαρροής ή του εγγυημένου ορίου διαρροής σύμφωνα με τα πρότυπα υλικών μπορούν να αυξηθούν κατά μέγιστο κατά 15% όταν αυτές οι υψηλότερες τιμές βεβαιώνονται στο πιστοποιητικό επιθεώρησης υλικού. Όταν δεν υπάρχει πρότυπο υλικού για τον εν λόγω χάλυβα, η τιμή του ορίου διαρροής ή του εγγυημένου ορίου διαρροής σε επιμήκυνση θα είναι εγκεκριμένη από την αρμόδια αρχή.
- 6.7.3.2.12 Όταν τα περιβλήματα που προορίζονται για τη μεταφορά μη υγροποιημένων αερίων τα οποία δεν βρίσκονται υπό ψύξη, είναι εξοπλισμένα με θερμομόνωση, αυτή θα ικανοποιεί τις ακόλουθες απαιτήσεις :
- Θα αποτελείται από πέτασμα που θα καλύπτει τουλάχιστον το άνω εν τρίτο και κατά μέγιστον το άνω ήμισυ της επιφάνειας του περιβλήματος και θα διαχωρίζεται από το περίβλημα με κενό αέρα περίπου 40 mm,
 - Θα αποτελούνται από πλήρη επένδυση, επαρκούς πάχους, από μονωτικά υλικά προστατευμένα έτσι ώστε να αποτρέπει τη διείσδυση υγρασίας και τη βλάβη υπό κανονικές συνθήκες μεταφοράς και ώστε να παρέχει θερμική αγωγιμότητα όχι πάνω από $0.67 \text{ (W}\cdot\text{m}^{-2}\cdot\text{K}^{-1}\text{)}$,
 - Όταν το προστατευτικό κάλυμμα είναι κλεισμένο έτσι ώστε να είναι αεροστεγές, θα παρέχεται μια συσκευή που θα αποτρέπει την ανάπτυξη επικίνδυνης πίεσης στη μονωτική στρώση σε περίπτωση απώλειας του περιβλήματος ή των ειδών εξοπλισμού του, και
 - Η θερμομόνωση δεν θα εμποδίζει την πρόσβαση στα εξαρτήματα και τις συσκευές εκτόνωσης.
- 6.7.3.2.13 Οι φορητές δεξαμενές που προορίζονται για τη μεταφορά εύφλεκτων υγροποιημένων αερίων τα οποία δε βρίσκονται υπό ψύξη, θα έχουν τη δυνατότητα ηλεκτρικής γείωσης.

6.7.3.3 *Κριτήρια σχεδιασμού*

- 6.7.3.3.1 Τα περιβλήματα θα είναι κυκλικής διατομής.
- 6.7.3.3.2 Τα περιβλήματα θα είναι σχεδιασμένα και κατασκευασμένα να αντέχουν πίεση δοκιμής όχι μικρότερη από 1.3 φορές την πίεση σχεδιασμού. Ο σχεδιασμός του περιβλήματος θα λαμβάνει υπόψη τις ελάχιστες τιμές MAWP που αναφέρονται στην οδηγία μεταφοράς για φορητές δεξαμενές T50 της 4.2.5.2.6 για κάθε υγροποιημένο αέριο όχι υπό ψύξη που προορίζεται για μεταφορά. Προσοχή πρέπει να δίνεται στις απαιτήσεις ελάχιστου πάχους περιβλήματος που περιγράφονται στο 6.7.3.4.
- 6.7.3.3.3 Για χάλυβες με σαφώς ορισμένο όριο διαρροής ή χαρακτηριζόμενα από εγγυημένο όριο διαρροής (γενικά, όριο διαρροής στο 0.2% της επιμήκυνσης ή στο 1% για ωστενιτικούς χάλυβες) η πρωτεύουσα τάση σ (σίγμα) της μεμβράνης του περιβλήματος που οφείλεται στη πίεση δοκιμής δεν θα υπερβαίνει την πιο μικρή από τις τιμές $0.75 Re$ ή $0.50 Rm$, όπου :
- $$Re = \text{όριο διαρροής σε N/mm}^2, \text{ ή όριο διαρροής εγγυημένο στο } 0.2\% \text{ της επιμήκυνσης ή στο } 1\%, \text{ για τους ωστενιτικούς χάλυβες,}$$
- $$Rm = \text{ελάχιστη εφελκυστική αντοχή σε N/mm}^2.$$
- 6.7.3.3.3.1 Οι τιμές Re και Rm που χρησιμοποιούνται θα είναι οι προδιαγεγραμμένες ελάχιστες τιμές σύμφωνα με τα εθνικά ή διεθνή πρότυπα υλικών. Όταν χρησιμοποιούνται ωστενιτικοί χάλυβες, οι προδιαγεγραμμένες ελάχιστες τιμές για τα Re και Rm σύμφωνα με τα πρότυπα

των υλικών, μπορούν να αυξηθούν μέχρι 15% όταν υψηλότερες τιμές βεβαιώνονται στο πιστοποιητικό επιθεώρησης υλικού. Όταν δεν υπάρχει πρότυπο υλικού για το εν λόγω μέταλλο, οι τιμές Re και Rm που χρησιμοποιούνται θα είναι εγκεκριμένες από την αρμόδια αρχή ή τον εξουσιοδοτημένο φορέα της.

6.7.3.3.3.2 Χάλυβες με λόγο Re/Rm πάνω από 0.85 δεν επιτρέπονται για την κατασκευή συγκολλημένων περιβλημάτων. Οι τιμές Re και Rm που πρόκειται να χρησιμοποιηθούν στον καθορισμό του λόγου αυτού θα είναι οι τιμές που προδιαγράφονται στο πιστοποιητικό επιθεώρησης υλικού.

6.7.3.3.3.3 Χάλυβες που χρησιμοποιούνται στην κατασκευή περιβλημάτων θα έχουν επιμήκυνση σε θραύση, σε ποσοστό %, όχι μικρότερο από 10 000/Rm με απόλυτο ελάχιστο του 16% για λεπτόκοκκους χάλυβες και του 20% για άλλους χάλυβες.

6.7.3.3.3.4 Για το σκοπό του καθορισμού των πραγματικών τιμών για τα υλικά, θα πρέπει να σημειωθεί ότι για φύλλο μετάλλου, ο άξονας του δείγματος για την εφελκυστική δοκιμή θα είναι σε ορθή γωνία (εγκαρσίως) με την κατεύθυνση κύλισης. Η μόνιμη επιμήκυνση σε θραύση θα μετράται σε δείγματα δοκιμής ορθογώνιων διατομών σύμφωνα με το πρότυπο ISO 6892:1998 χρησιμοποιώντας μια απόσταση μεταξύ των αναφορών των 50 mm.

6.7.3.4 *Ελάχιστο πάχος περιβλήματος*

6.7.3.4.1 Το ελάχιστο πάχος περιβλήματος θα είναι το μεγαλύτερο πάχος από τις παρακάτω τιμές :

- (a) Το ελάχιστο πάχος καθορισμένο σύμφωνα με τις απαιτήσεις του 6.7.3.4, και
- (b) Το ελάχιστο πάχος καθορισμένο σύμφωνα με τον αναγνωρισμένο Κώδικα για δοχεία πίεσης συμπεριλαμβανομένων των απαιτήσεων στο 6.7.3.3.

6.7.3.4.2 Τα κυλινδρικά τμήματα, οι πυθμένες και τα καλύμματα των ανθρωποθυρίδων στα περιβλήματα με διάμετρο όχι μεγαλύτερη από 1.80 m δεν θα είναι λιγότερο από 5 mm σε πάχος, αν είναι από χάλυβα αναφοράς ή ισοδύναμου πάχους αν είναι από άλλο μέταλλο. Περιβλήματα με διάμετρο μεγαλύτερη από 1.80 m δεν θα είναι λιγότερο από 6 mm σε πάχος, εάν είναι από χάλυβα αναφοράς ή ισοδύναμου πάχους αν είναι από άλλο μέταλλο.

6.7.3.4.3 Τα κυλινδρικά τμήματα, οι πυθμένες και τα καλύμματα ανθρωποθυρίδων σε όλα τα περιβλήματα δεν θα είναι λιγότερο από 4 mm σε πάχος ανεξαρτήτως του υλικού κατασκευής.

6.7.3.4.4 Το ισοδύναμο πάχος ενός χάλυβα εκτός από το πάχος που αναφέρεται για το χάλυβα αναφοράς στην 6.7.3.4.2 θα καθορίζεται με τον ακόλουθο τύπο :

$$e_1 = \frac{21,4e_0}{\sqrt[3]{Rm_1 \times A_1}}$$

όπου :

- e_1 = απαιτούμενο ισοδύναμο πάχος (σε mm) του χρησιμοποιούμενου χάλυβα,
- e_0 = ελάχιστο πάχος (σε mm) του χάλυβα αναφοράς που αναφέρεται στην 6.7.3.4.2,
- Rm_1 = εγγυημένη ελάχιστη εφελκυστική αντοχή (σε N/mm²) του χρησιμοποιούμενου χάλυβα (βλέπε 6.7.3.3.3),
- A_1 = εγγυημένη ελάχιστη επιμήκυνση σε θραύση (επί της %) του χρησιμοποιούμενου χάλυβα σύμφωνα με εθνικά ή διεθνή πρότυπα.

- 6.7.3.4.5 Σε καμία περίπτωση το πάχος τοιχώματος της δεξαμενής δεν θα είναι μικρότερο από αυτό στις 6.7.3.4.1 έως 6.7.3.4.3. Όλα τα μέρη του περιβλήματος θα έχουν ελάχιστο πάχος όπως ορίζεται στις 6.7.3.4.1 έως 6.7.3.4.3. Αυτό το πάχος δεν θα περιλαμβάνει ανοχή για τη διάβρωση.
- 6.7.3.4.6 Όταν χρησιμοποιείται μαλακός χάλυβας (βλέπε 6.7.3.1), ο υπολογισμός με τη χρήση του τύπου της 6.7.3.4.4 δεν είναι απαραίτητος.
- 6.7.3.4.7 Δεν θα υπάρξουν απότομες αλλαγές του πάχους της πλάκας στις συνδέσεις των πυθμένων με το κυλινδρικό τμήμα του περιβλήματος.

6.7.3.5 Εξοπλισμός εξυπηρέτησης

- 6.7.3.5.1 Ο εξοπλισμός εξυπηρέτησης θα έχει τέτοια διάταξη ώστε να είναι προστατευμένος έναντι του κινδύνου ξεβιδώματος ή της βλάβης στη διάρκεια της μεταφοράς ή του χειρισμού. Όταν η ένωση μεταξύ του πλαισίου και του περιβλήματος επιτρέπει μια σχετική κίνηση μεταξύ των συναρμολογούμενων μερών, ο εξοπλισμός θα είναι έτσι προσδεμένος ώστε να επιτρέπει τέτοια κίνηση χωρίς κίνδυνο ζημιάς στα μέρη εργασίας. Τα εξωτερικά εξαρτήματα εκκένωσης (υποδοχές σωλήνων, συσκευές κλεισίματος), η εσωτερική βαλβίδα διακοπής και η έδρασή της θα προστατεύονται έναντι του κινδύνου να ξεβιδωθούν λόγω εξωτερικών δυνάμεων (για παράδειγμα με χρήση τομών διάτμησης). Οι συσκευές πλήρωσης και εκκένωσης (περιλαμβανομένων των παρεμβυσμάτων ή βιδωτών βυσμάτων) και προστατευτικών πωμάτων θα μπορούν να ασφαλιζονται έναντι αιφνίδιου ανοίγματος.
- 6.7.3.5.2 Όλα τα ανοίγματα σε περιβλήματα φορητών δεξαμενών με διάμετρο πάνω από 1.5 mm, εκτός από ανοίγματα για συσκευές εκτόνωσης πίεσης, ανοίγματα επιθεώρησης και κλειστές σπές εξόδου, θα είναι εξοπλισμένα με τουλάχιστον τρεις ανεξάρτητες μεταξύ τους συσκευές κλεισίματος σε σειρά με πρώτη μια εσωτερική βαλβίδα διακοπής δηλ. μια βαλβίδα υπερχειλίσσης (βαλβίδα περιορισμού της υπερβολικής ροής) ή άλλο ισοδύναμο εξάρτημα με την δεύτερη να είναι μια εξωτερική βαλβίδα διακοπής και με την τρίτη ένα κενό παρέμβυσμα ή ισοδύναμη συσκευή.
- 6.7.3.5.2.1 Όταν μια φορητή δεξαμενή είναι εξοπλισμένη με μια βαλβίδα υπερχειλίσσης, αυτή θα είναι έτσι τοποθετημένη ώστε η έδρασή της να είναι μέσα στο περίβλημα ή σε μια συγκολλημένη φλάντζα ή, αν είναι τοποθετημένη εξωτερικά, οι βάσεις της θα είναι σχεδιασμένες έτσι ώστε να διατηρείται η αποτελεσματικότητά της σε περίπτωση κρούσης. Οι βαλβίδες υπερχειλίσσης θα είναι επιλεγμένες και τοποθετημένες έτσι ώστε να κλείνουν αυτόματα όταν η μέτρηση της ροής φτάσει αυτή που ορίζει ο κατασκευαστής. Οι συνδέσεις και προσαρτήματα που οδηγούν σε ή προέρχονται από μια τέτοια βαλβίδα, θα έχουν δυνατότητα για μεγαλύτερη ροή από τη βαθμολογημένη ροή της βαλβίδας υπερχειλίσσης.
- 6.7.3.5.3 Για ανοίγματα πλήρωσης και εκκένωσης, η πρώτη συσκευή κλεισίματος θα είναι μια εσωτερική βαλβίδα διακοπής και η δεύτερη θα είναι μια βαλβίδα διακοπής τοποθετημένη σε εύκολα προσπελάσιμο μέρος σε κάθε σωλήνα πλήρωσης και εκκένωσης.
- 6.7.3.5.4 Για ανοίγματα πλήρωσης και εκκένωσης στο πυθμένα σε φορητές δεξαμενές προοριζόμενες για τη μεταφορά εύφλεκτων και/ ή τοξικών υγροποιημένων αερίων τα οποία δε βρίσκονται υπό ψύξη ή χημικά υπό πίεση, η εσωτερική βαλβίδα διακοπής θα είναι μια συσκευή ασφαλείας άμεσου κλεισίματος που κλείνει αυτόματα σε περίπτωση ακούσιας μετακίνησης της φορητής δεξαμενής κατά την πλήρωση ή εκκένωση ή σε περικύκλωση από φωτιά. Εκτός από φορητές δεξαμενές με χωρητικότητα όχι πάνω από 1 000 λίτρα, το κλείσιμο αυτής της συσκευής πρέπει να μπορεί να γίνει εξ αποστάσεως.

- 6.7.3.5.5 Επιπλέον των ανοιγμάτων για πλήρωση, εκκένωση και εξισορρόπηση πίεσης αερίων, τα περιβλήματα μπορούν να έχουν ανοίγματα στα οποία μπορούν να τοποθετηθούν μετρητές, θερμομετρα και μανόμετρα. Οι ενώσεις για αυτά τα όργανα θα είναι από κατάλληλα συγκολλημένα ακροφύσια ή υποδοχές και δεν θα είναι βιδωτές ενώσεις που θα διαπερνούν το περίβλημα.
- 6.7.3.5.6 Όλες οι φορητές δεξαμενές θα είναι εξοπλισμένες με ανθρωποθυρίδες ή με άλλα ανοίγματα επιθεώρησης κατάλληλου μεγέθους ώστε να επιτρέπουν εσωτερική επιθεώρηση και επαρκή πρόσβαση για συντήρηση και επισκευή του εσωτερικού.
- 6.7.3.5.7 Τα εξωτερικά εξαρτήματα θα είναι ομαδοποιημένα όσο αυτό είναι πρακτικά δυνατό.
- 6.7.3.5.8 Κάθε σύνδεση σε μια φορητή δεξαμενή θα επισημαίνεται σαφώς ώστε να υποδεικνύει τη λειτουργία της.
- 6.7.3.5.9 Κάθε βαλβίδα διακοπής ή άλλο μέσο κλεισίματος θα είναι σχεδιασμένα και κατασκευασμένα για μια βαθμολογημένη πίεση τουλάχιστον τη MAWP του περιβλήματος, λαμβάνοντας υπόψη τις αναμενόμενες κατά τη μεταφορά θερμοκρασίες. Όλες οι βαλβίδες διακοπής με βιδωτούς άξονες θα κλείνουν με δεξιόστροφη κίνηση της χειροκίνητης στρόφιγγας. Για άλλες βαλβίδες διακοπής η ρύθμιση (ανοιχτή και κλειστή) και φορά κλεισίματος θα επισημαίνονται σαφώς. Όλες οι βαλβίδες διακοπής θα είναι σχεδιασμένες να εμποδίζουν αιφνίδιο άνοιγμα.
- 6.7.3.5.10 Οι σωληνώσεις θα είναι σχεδιασμένες, κατασκευασμένες και εγκατεστημένες έτσι ώστε να αποφεύγεται ο κίνδυνος ζημιάς λόγω θερμικής διαστολής και συστολής, μηχανικών χτυπημάτων και κραδασμών. Όλες οι σωληνώσεις θα είναι από κατάλληλο μεταλλικό υλικό. Όπου είναι δυνατό θα χρησιμοποιούνται συγκολλημένες ενώσεις σωλήνων.
- 6.7.3.5.11 Οι ενώσεις χάλκινων σωλήνων θα είναι χαλκοκολλημένες ή θα έχουν μια εξίσου ισχυρή μεταλλική ένωση. Το σημείο τήξης των υλικών χαλκοκόλλησης δεν θα είναι χαμηλότερο από 525 °C. Οι ενώσεις δεν θα μειώνουν την αντοχή των σωλήνων όπως μπορεί να συμβεί με την κοπή σπειρωμάτων.
- 6.7.3.5.12 Η πίεση διαρρηξέως όλων των σωληνώσεων και των εξαρτημάτων της σωλήνωσης δεν θα είναι μικρότερη από τη μεγαλύτερη των ακόλουθων τιμών: τέσσερις φορές την MAWP του περιβλήματος ή τέσσερις φορές την πίεση στην οποία θα υπόκειται σε χρήση λόγω της δράσης αντλίας ή άλλης συσκευής (εκτός από συσκευές εκτόνωσης πίεσης).
- 6.7.3.5.13 Ελατά μέταλλα θα χρησιμοποιούνται στην κατασκευή βαλβίδων και εξαρτημάτων.

6.7.3.6 *Ανοίγματα στον πυθμένα*

- 6.7.3.6.1 Ορισμένα υγροποιημένα αέρια δεν θα μεταφέρονται σε φορητές δεξαμενές με ανοίγματα στον πυθμένα όταν η οδηγία μεταφοράς σε φορητές δεξαμενές T50 στην 4.2.5.2.6, υποδεικνύει ότι απαγορεύονται ανοίγματα στον πυθμένα. Δεν θα υπάρχουν ανοίγματα κάτω από τη στάθμη του υγρού όταν το περίβλημα είναι γεμισμένο στο μέγιστο επιτρεπτό βαθμό πλήρωσης.

6.7.3.7 Συσκευές εκτόνωσης πίεσης

- 6.7.3.7.1 Οι φορητές δεξαμενές θα διαθέτουν μία ή περισσότερες συσκευές εκτόνωσης πίεσης με ελατήριο. Οι συσκευές εκτόνωσης πίεσης θα ανοίγουν αυτόματα σε πίεση όχι μικρότερη από τη MAWP και θα είναι εντελώς ανοιχτές σε πίεση ίση με 110% της MAWP. Μετά την εκτόνωση αυτές οι συσκευές θα κλείνουν, σε πίεση όχι μικρότερη από 10% κάτω από την πίεση στην οποία αρχίζει η εκκένωση και θα παραμένουν κλειστές σε όλες τις μικρότερες πιέσεις. Οι συσκευές εκτόνωσης πίεσης θα είναι τύπου που θα αντέχει σε δυναμικές δυνάμεις, συμπεριλαμβανομένου του πλήγματος (μηχ. ρευστών). Δεν επιτρέπονται εύθραυστοι δίσκοι όχι σε σειρά με μια συσκευή εκτόνωσης πίεσης με ελατήριο.
- 6.7.3.7.2 Οι συσκευές εκτόνωσης πίεσης θα είναι σχεδιασμένες να εμποδίζουν την είσοδο ξένων ουσιών, τη διαρροή αερίου και την επικίνδυνη ανάπτυξη υπερβολικής πίεσης.
- 6.7.3.7.3 Οι φορητές δεξαμενές που προορίζονται για τη μεταφορά ορισμένων υγροποιημένων αερίων που δεν βρίσκονται υπό ψύξη και ορίζονται στην οδηγία μεταφοράς σε φορητές δεξαμενές T50 της 4.2.5.2.6 θα διαθέτουν μια συσκευή εκτόνωσης πίεσης εγκεκριμένη από την αρμόδια αρχή. Εκτός αν μια φορητή δεξαμενή σε υπηρεσία είναι εξοπλισμένη με μια συσκευή εκτόνωσης κατασκευασμένη από υλικά συμβατά με τη μεταφερόμενη ουσία, η συσκευή εκτόνωσης θα αποτελείται από έναν εύθραυστο δίσκο που προηγείται μιας συσκευής εκτόνωσης πίεσης με ελατήριο. Ο χώρος μεταξύ του εύθραυστου δίσκου και της συσκευής θα διαθέτει μανόμετρο ή άλλο κατάλληλο δείκτη. Αυτή η διάταξη επιτρέπει την ανίχνευση ρήξης του δίσκου, μικρών οπών, ή διαρροής του δίσκου που θα μπορούσαν να προκαλέσουν δυσλειτουργία του συστήματος εκτόνωσης πίεσης. Οι εύθραυστοι δίσκοι θα διαρρηγνύονται σε ονομαστική πίεση 10% πάνω από την έναρξη της πίεσης εκτόνωσης της συσκευής εκτόνωσης.
- 6.7.3.7.4 Στην περίπτωση φορητών δεξαμενών πολλαπλών χρήσεων, οι συσκευές εκτόνωσης πίεσης θα ανοίγουν στην πίεση που υποδεικνύεται στην 6.7.3.7.1 για το αέριο με την υψηλότερη μέγιστη επιτρεπτή πίεση από τα αέρια που επιτρέπεται να μεταφέρονται στη φορητή δεξαμενή.

6.7.3.8 Χωρητικότητα των συσκευών εκτόνωσης

- 6.7.3.8.1 Η συνδυασμένη χωρητικότητα παροχής των συσκευών εκτόνωσης σε κατάσταση πλήρους περικύκλωσης από φωτιά της φορητής δεξαμενής θα είναι τέτοια ώστε η πίεση (συμπεριλαμβανομένης της συσσωρευμένης πίεσης) μέσα στο περιβλήμα να μην υπερβεί το 120% της MAWP. Οι συσκευές εκτόνωσης με ελατήριο πρέπει να χρησιμοποιούνται για να επιτευχθεί η πλήρης χωρητικότητα εκτόνωσης που προδιαγράφεται. Στην περίπτωση δεξαμενών πολλαπλών χρήσεων, η συνδυασμένη χωρητικότητα παροχής των συσκευών εκτόνωσης πίεσης θα λαμβάνεται για το αέριο που απαιτεί την υψηλότερη παροχής εκφόρτωσης από τα αέρια που επιτρέπεται να μεταφέρονται στις φορητές δεξαμενές.
- 6.7.3.8.1.1 Για τον καθορισμό της ολικής απαιτούμενης παροχής των συσκευών εκτόνωσης, που θα θεωρείται ως το άθροισμα των ατομικών χωρητικοτήτων όλων των συσκευών που συνεισφέρουν, ο ακόλουθος τύπος⁵ θα χρησιμοποιείται:

$$Q = 12.4 \frac{FA^{0.82}}{LC} \sqrt{\frac{ZT}{M}}$$

⁵ Αυτός ο τύπος ισχύει μόνο για υγροποιημένα αέρια που βρίσκονται υπό ψύξη που έχουν κρίσιμες θερμοκρασίες αρκετά μεγαλύτερες από τη θερμοκρασία σε συνθήκες συσσώρευσης. Για αέρια με κρίσιμες θερμοκρασίες κοντά ή κάτω από τη θερμοκρασία σε συνθήκες συσσώρευσης, ο υπολογισμός της παροχής της συσκευής εκτόνωσης θα λαμβάνει υπόψη περαιτέρω τις θερμοδυναμικές ιδιότητες των αερίων (βλέπε για παράδειγμα CGA S-1.2-2003 "Pressure Relief Device Standards - Part2 - Cargo and Portable Tanks for Compressed Gases")

όπου:

Q = ελάχιστος απαιτούμενος ρυθμός εκτόνωσης σε κυβικά μέτρα αέρα ανά δευτερόλεπτο (m^3/s) υπό κανονικές συνθήκες: 1 bar και $0\text{ }^\circ\text{C}$ (273 K),

F = είναι ένας συντελεστής με την ακόλουθη τιμή :

για μη θερμικά μονωμένα περιβλήματα: $F=1$,

για θερμικά μονωμένα περιβλήματα: $F=U(649-t)/13.6$ αλλά σε καμία περίπτωση, λιγότερο από 0.25

όπου:

U = θερμική αγωγιμότητα της μόνωσης στους $38\text{ }^\circ\text{C}$ εκφρασμένη σε $\text{kW}\cdot\text{m}^{-2}\cdot\text{K}^{-1}$,

t = πραγματική θερμοκρασία του υγροποιημένου αερίου το οποίο δε βρίσκεται υπό ψύξη, κατά την πλήρωση ($^\circ\text{C}$), όταν η θερμοκρασία αυτή δεν είναι γνωστή, θεωρούμε $t=15\text{ }^\circ\text{C}$,

Η τιμή F που δίνεται παραπάνω για μονωμένα περιβλήματα, μπορεί να ληφθεί εφόσον η μόνωση είναι σύμφωνη με την 6.7.3.8.1.2,

όπου :

A = ολικό εξωτερικό επιφανειακό εμβαδόν του περιβλήματος σε m^2 ,

Z = ο συντελεστής συμπιεστότητας αερίου σε συνθήκες συσσώρευσης (όταν ο συντελεστής είναι άγνωστος, θεωρούμε $Z=1.0$),

T = απόλυτη θερμοκρασία σε Kelvin ($^\circ\text{C} + 273$) πριν από τις συσκευές εκτόνωσης πίεσης, σε συνθήκες συσσώρευσης,

L = η άδηλη θερμότητα εξάτμισης του υγρού, σε kJ/kg , σε συνθήκες συσσώρευσης,

M = μοριακή μάζα του αερίου που εκτονώθηκε,

C = μια σταθερά που προέρχεται από έναν από τους ακόλουθους τύπους ως συνάρτηση του λόγου k των ειδικών θερμοτήτων

$$k = \frac{c_p}{c_v}$$

όπου

c_p η ειδική θερμότητα σε σταθερή πίεση, και

c_v η ειδική θερμότητα σε σταθερό όγκο.

όταν $k > 1$:

$$C = \sqrt{k \left(\frac{2}{k+1} \right)^{\frac{k+1}{k-1}}}$$

όταν $k = 1$ ή K είναι άγνωστο :

$$C = \frac{1}{\sqrt{e}} = 0.607$$

όπου e η μαθηματική σταθερά 2.7183

Η σταθερά C μπορεί επίσης να ληφθεί από τον ακόλουθο Πίνακα :

k	C	k	C	k	C
1.00	0.607	1.26	0.660	1.52	0.704
1.02	0.611	1.28	0.664	1.54	0.707
1.04	0.615	1.30	0.667	1.56	0.710
1.06	0.620	1.32	0.671	1.58	0.713
1.08	0.624	1.34	0.674	1.60	0.716
1.10	0.628	1.36	0.678	1.62	0.719
1.12	0.633	1.38	0.681	1.64	0.722
1.14	0.637	1.40	0.685	1.66	0.725
1.16	0.641	1.42	0.688	1.68	0.728
1.18	0.645	1.44	0.691	1.70	0.731
1.20	0.649	1.46	0.695	2.00	0.770
1.22	0.652	1.48	0.698	2.20	0.793
1.24	0.656	1.50	0.701		

6.7.3.8.1.2 Τα μονωτικά συστήματα, που χρησιμοποιούνται για τη μείωση της ικανότητας αερισμού θα είναι εγκεκριμένα από την αρμόδια αρχή ή τον εξουσιοδοτημένο φορέα της. Σε όλες τις περιπτώσεις, τα μονωτικά συστήματα εγκεκριμένα για το σκοπό αυτό πρέπει :

- (a) Να παραμένουν αποτελεσματικά σε όλες τις θερμοκρασίες ως τους 649 °C, και
- (b) Να σκεπάζονται με υλικό με σημείο τήξης 700 °C ή υψηλότερο.

6.7.3.9 Σήμανση των συσκευών εκτόνωσης πίεσης

6.7.3.9.1 Κάθε συσκευή εκτόνωσης πίεσης θα φέρει ευανάγνωστη και μόνιμη σήμανση με τα παρακάτω στοιχεία :

- (a) Την πίεση (σε bar ή kPa) στην οποία είναι ρυθμισμένη να εκτονώνει,
- (b) Το ανεκτό περιθώριο στην πίεση εκτόνωσης για συσκευές με ελατήριο,
- (c) Τη θερμοκρασία αναφοράς που αντιστοιχεί στη βαθμολογημένη πίεση για εύθραυστους δίσκους, και
- (d) Την ικανότητα ρυθμού ροής της συσκευής σε κανονικά κυβικά μέτρα αέρα ανά δευτερόλεπτο (m^3/s),

- (e) Το εμβαδόν της εγκάρσιας διατομής των περιοχών ροής των συσκευών εκτόνωσης πίεσης με ελατήριο, των εύθραυστων δίσκων και των εύτηκτων στοιχείων σε mm².

Όταν είναι πρακτικά δυνατό, οι ακόλουθες πληροφορίες θα υποδεικνύονται επίσης :

- (f) Την ονομασία του κατασκευαστή και ο σχετικός αριθμός καταλόγου της συσκευής.

- 6.7.3.9.2 Η ικανότητα ρυθμού ροής που υποδεικνύεται σε σήμανση πάνω στις συσκευές εκτόνωσης πίεσης θα καθορίζεται σύμφωνα με το πρότυπο ISO 4126-1:2004 και ISO 4126-7:2004.

6.7.3.10 Συνδέσεις με συσκευές εκτόνωσης πίεσης

- 6.7.3.10.1 Οι συνδέσεις με τις συσκευές εκτόνωσης πίεσης θα είναι επαρκούς μεγέθους ώστε να επιτρέπει στην ουσία υπό εκτόνωση να περνάει ανεμπόδιστη στη συσκευή ασφαλείας. Καμιά βαλβίδα διακοπής δεν θα είναι εγκατεστημένη μεταξύ του περιβλήματος και των συσκευών εκτόνωσης πίεσης, εκτός αν αυτές έχουν και εφεδρικές ισοδύναμες συσκευές που επιτρέπουν τη συντήρηση ή άλλους σκοπούς και αν οι βαλβίδες διακοπής που εξυπηρετούν τις συσκευές που χρησιμοποιούνται πραγματικά είναι κλειδωμένες στην ανοιχτή θέση ή αν οι βαλβίδες διακοπής είναι αλληλοσυνδεδεμένες από ένα σύστημα διακοπής έτσι ώστε τουλάχιστον μία από τις εφεδρικές τουλάχιστον είναι πάντα σε χρήση και ικανοποιεί τις απαιτήσεις του 6.7.3.8. Δεν θα υπάρχει εμπόδιο σε άνοιγμα που οδηγεί σε εξαέρωση ή συσκευή εκτόνωσης πίεσης, που μπορεί να περιορίζει ή να κόβει τη ροή από το περίβλημα προς τη συσκευή αυτή. Εξαεριστικά ή σωλήνες που τοποθετούνται μετά από τις συσκευές εκτόνωσης πίεσης, όταν χρησιμοποιούνται, πρέπει να επιτρέπουν την εκτόνωση των ατμών ή των υγρών υπό εκτόνωση στην ατμόσφαιρα σε συνθήκες ελάχιστης αντίθλιψης στις συσκευές εκτόνωσης.

6.7.3.11 Τοποθέτηση των συσκευών εκτόνωσης πίεσης

- 6.7.3.11.1 Κάθε στόμιο εισαγωγής συσκευής εκτόνωσης πίεσης θα είναι τοποθετημένο στην κορυφή του περιβλήματος σε μια θέση όσο κοντύτερα είναι πρακτικά δυνατό στο διάμηκες και εγκάρσιο κέντρο του περιβλήματος. Όλα τα στόμια εισαγωγής συσκευών εκτόνωσης πίεσης θα είναι τοποθετημένα υπό συνθήκες μέγιστης πλήρωσης στη φάση ατμών του περιβλήματος και οι συσκευές θα είναι τοποθετημένες έτσι ώστε να διασφαλίζεται η ανεμπόδιστη εκτόνωση του διαφεύγοντος ατμού. Για εύφλεκτα υγροποιημένα αέρια που δεν βρίσκονται υπό ψύξη, ο διαφεύγων ατμός θα κατευθύνεται μακριά από το περίβλημα με τέτοιο τρόπο ώστε να μην προσκρούει στο περίβλημα. Προστατευτικές συσκευές που απομακρύνουν τη ροή του ατμού είναι επιτρεπτές εφόσον η απαιτούμενη παροχή της συσκευής εκτόνωσης δεν μειώνεται.
- 6.7.3.11.2 Θα λαμβάνονται μέτρα για την αποφυγή πρόσβασης στις συσκευές εκτόνωσης πίεσης από μη εξουσιοδοτημένα άτομα και για την προστασία των συσκευών από ζημιά λόγω ανατροπής της φορητής δεξαμενής.

6.7.3.12 Συσκευές μετρήσεων

- 6.7.3.12.1 Εκτός αν μια φορητή δεξαμενή πρόκειται να πληρώνεται κατά μάζα θα είναι εξοπλισμένη με μια ή περισσότερες συσκευές μετρήσεων. Δεν θα χρησιμοποιούνται γυάλινοι δείκτες της στάθμης ή από άλλο εύθραυστο υλικό, που είναι σε συνεχή επικοινωνία με τα περιεχόμενα της δεξαμενής.

6.7.3.13 Υποστηρίγματα, πλαίσια, λαβές ανύψωσης και στήριξης των φορητών δεξαμενών

- 6.7.3.13.1 Οι φορητές δεξαμενές θα είναι σχεδιασμένες και κατασκευασμένες με υποστηρικτική κατασκευή που παρέχει μια ασφαλή βάση κατά τη μεταφορά. Οι δυνάμεις που περιγράφονται στην 6.7.3.2.9 και ο συντελεστής ασφαλείας που αναφέρεται στην 6.7.3.2.10

θα λαμβάνονται υπόψη γι' αυτό το σκοπό. Δοκοί, πλαίσια, βάσεις ή άλλες παρόμοιες κατασκευές είναι αποδεκτές.

- 6.7.3.13.2 Οι συνδυασμένες καταπονήσεις που προκαλούνται από τα σημεία στήριξης της φορητής δεξαμενής (π.χ. βάσεις, πλαίσια, κ.λπ.) και τις λαβές ανύψωσης και στήριξης της φορητής δεξαμενής δεν θα προκαλούν υπερβολική καταπόνηση σε κανένα τμήμα του περιβλήματος. Μόνιμα προσαρτήματα ανύψωσης και καθήλωσης θα είναι ενσωματωμένα σε όλες τις φορητές δεξαμενές. Αυτές οι λαβές κατά προτίμηση θα είναι ενσωματωμένες στα υποστηρίγματα της φορητής δεξαμενής αλλά μπορούν και να στερεωθούν σε ενισχυτικές πλάκες πάνω στο περίβλημα στα σημεία στήριξης.
- 6.7.3.13.3 Για το σχεδιασμό των υποστηριγμάτων και πλαισίων θα λαμβάνονται υπόψη οι επιπτώσεις περιβαλλοντικής διάβρωσης.
- 6.7.3.13.4 Οι υποδοχές για το περονοφόρο ανυψωτικό όχημα θα είναι δυνατό να κλείνονται. Τα μέσα κλεισίματος των υποδοχών για το περονοφόρο ανυψωτικό όχημα θα είναι μόνιμο μέρος του πλαισίου ή μόνιμα στερεωμένα στο πλαίσιο. Φορητές δεξαμενές με ένα μόνο διαμέρισμα με μήκος μικρότερο από 3.65 m δεν χρειάζεται να έχουν κλεισμένες υποδοχές για το περονοφόρο ανυψωτικό όχημα εφόσον :
- Το περίβλημα συμπεριλαμβανομένων όλων των εξαρτημάτων είναι καλά προστατευμένο από χτύπημα από τα πηρούνια του περονοφόρου, και
 - Η απόσταση μεταξύ των κέντρων των υποδοχών για το περονοφόρο είναι τουλάχιστον το μισό του μέγιστου μήκους της φορητής δεξαμενής.
- 6.7.3.13.5 Όταν οι φορητές δεξαμενές δεν είναι προστατευμένες κατά τη μεταφορά, σύμφωνα με το 4.2.2.3, τα περιβλήματα και ο εξοπλισμός εξυπηρέτησης θα είναι προστατευμένα έναντι ζημιάς στο περίβλημα και στον εξοπλισμό εξυπηρέτησης που προκαλείται από πλευρική ή κατά μήκος κρούση ή ανατροπή. Τα εξωτερικά εξαρτήματα θα είναι προστατευμένα ώστε να αποκλείεται η διαφυγή των περιεχομένων του περιβλήματος σε περίπτωση κρούσης ή ανατροπής της φορητής δεξαμενής πάνω στα εξαρτήματά της. Παραδείγματα προστασίας περιλαμβάνουν :
- Προστασία έναντι πλευρικής πρόσκρουσης που μπορεί να αποτελείται από επιμήκεις ράβδους (μπάρες) που προστατεύουν το περίβλημα και στις δύο πλευρές στο επίπεδο της μέσης γραμμής,
 - Προστασία της φορητής δεξαμενής έναντι ανατροπής που μπορεί να αποτελείται από ενισχυτικούς δακτυλούς ή ράβδους (μπάρες) στερεωμένες διαγώνια στο πλαίσιο,
 - Προστασία έναντι πρόσκρουσης από πίσω που μπορεί να αποτελείται από προφυλακτήρα ή πλαίσιο,
 - Προστασία του περιβλήματος έναντι ζημιάς λόγω κρούσης ή ανατροπής με χρήση ενός πλαισίου ISO σύμφωνα με το πρότυπο ISO 1496-3:1995.
- 6.7.3.14 Έγκριση σχεδιασμού**
- 6.7.3.14.1 Η αρμόδια αρχή ή ο εξουσιοδοτημένος φορέας της θα εκδίδουν ένα πιστοποιητικό έγκρισης σχεδιασμού για κάθε νέο σχέδιο φορητής δεξαμενής. Αυτό το πιστοποιητικό θα επιβεβαιώνει πως η φορητή δεξαμενή επιθεωρήθηκε από την αρχή αυτή, είναι κατάλληλη για τον προοριζόμενο σκοπό της και ικανοποιεί τις απαιτήσεις αυτού του Κεφαλαίου και όπου αρμόζει, τις διατάξεις για αέρια που αναφέρονται στην οδηγία μεταφοράς σε φορητές δεξαμενές T50 της 4.2.5.2.6. Όταν μια σειρά φορητών δεξαμενών κατασκευάζονται χωρίς αλλαγές στο σχεδιασμό, το πιστοποιητικό θα ισχύει για όλη τη σειρά. Το πιστοποιητικό θα

αναφέρει το φύλλο δοκιμών του πρωτοτύπου, τα αέρια των οποίων η μεταφορά εγκρίνεται, τα υλικά κατασκευής του περιβλήματος και επένδυσης (όπου υπάρχει) και έναν αριθμό έγκρισης. Ο αριθμός έγκρισης θα αποτελείται από το διακριτικό σήμα του κράτους στην επικράτεια του οποίου δόθηκε η έγκριση, δηλ. το διακριτικό σήμα για χρήση στη διεθνή κυκλοφορία όπως ορίζει η Σύμβαση περί οδικής κυκλοφορίας, (Βιέννη 1968), και έναν αριθμό ταξινόμησης. Κάθε εναλλακτική λύση σύμφωνα με το 6.7.1.2 θα υποδεικνύεται στο πιστοποιητικό. Μια έγκριση πρωτοτύπου μπορεί να χρησιμεύσει για την έγκριση μικρότερων φορητών δεξαμενών από υλικά ίδιου είδους και πάχους, με ίδιες τεχνικές κατασκευής και πανομοιότυπα υποστηρίγματα, ισοδύναμα κλείστρα και άλλα παρελκόμενα.

6.7.3.14.2 Το φύλλο δοκιμών του πρωτοτύπου για την έγκριση τύπου θα περιλαμβάνει τουλάχιστον τα παρακάτω :

- (a) Τα αποτελέσματα της σχετικής δοκιμής του πλαισίου που περιγράφεται στο πρότυπο ISO 1496-3:1995,
- (b) Τα αποτελέσματα της αρχικής επιθεώρησης και δοκιμής σύμφωνα με την 6.7.3.15.3, και
- (c) Τα αποτελέσματα της δοκιμής κρούσης της 6.7.3.15.1, όπου εφαρμόζεται.

6.7.3.15 *Επιθεώρηση και δοκιμές*

6.7.3.15.1 Φορητές δεξαμενές που ικανοποιούν τον ορισμό του εμπορευματοκιβωτίου της Διεθνούς Σύμβασης για Ασφαλή Εμπορευματοκιβώτια (CSC) του 1972, όπως τροποποιήθηκε, δε θα πρέπει να χρησιμοποιούνται εκτός εάν είναι επιτυχώς αξιολογημένες υποβάλλοντας αντιπροσωπευτικό πρωτότυπο κάθε τύπου σε Δοκιμή Δυναμικής, Διαμήκους Κρούσης που περιγράφεται στο Εγχειρίδιο Ελέγχων και Κριτηρίων, Μέρος IV, Τμήμα 41.

6.7.3.15.2 Το περίβλημα και τα είδη εξοπλισμού κάθε φορητής δεξαμενής θα επιθεωρούνται και θα ελέγχονται πριν να τεθούν σε λειτουργία για πρώτη φορά (αρχική επιθεώρηση και δοκιμή) και εφεξής σε διαστήματα όχι μεγαλύτερα από πέντε χρόνια (5-ετής περιοδική επιθεώρηση και δοκιμή) με ενδιάμεση περιοδική επιθεώρηση και δοκιμή (2.5-ετής περιοδική επιθεώρηση και δοκιμή) στα μισά του διαστήματος μεταξύ των 5-ετών περιοδικών επιθεωρήσεων και δοκιμών. Η 2.5-ετής επιθεώρηση και δοκιμή μπορεί να διενεργηθεί εντός 3 μηνών από τη δεδομένη ημερομηνία. Μια επιθεώρηση και δοκιμή κατ' εξαίρεση θα διενεργείται ανεξάρτητα από την τελευταία περιοδική επιθεώρηση και δοκιμή όταν αυτό είναι απαραίτητο σύμφωνα με την 6.7.3.15.7.

6.7.3.15.3 Η αρχική επιθεώρηση και δοκιμή μιας φορητής δεξαμενής θα περιλαμβάνει έλεγχο των χαρακτηριστικών του τύπου, μια εσωτερική και εξωτερική εξέταση της φορητής δεξαμενής και των εξαρτημάτων της με κατάλληλη προσοχή στα μεταφερόμενα υγροποιημένα αέρια που δεν βρίσκονται υπό ψύξη, και μια δοκιμή πίεσης αναφορικά με τις δοκιμές πίεσης σύμφωνα με την 6.7.3.3.2. Η δοκιμή πίεσης μπορεί να διεξαχθεί ως υδραυλική δοκιμή ή με χρήση άλλου υγρού ή αερίου με την σύμφωνη γνώμη της αρμόδιας αρχής ή του εξουσιοδοτημένου φορέα της. Πριν να τεθεί σε λειτουργία η φορητή δεξαμενή, θα διενεργούνται επίσης μια δοκιμή στεγανότητας και ένας έλεγχος ικανοποιητικής λειτουργίας όλου του εξοπλισμού εξυπηρέτησης. Όταν το περίβλημα και τα εξαρτήματά του έχουν δοκιμαστεί υπό πίεση χωριστά, θα υπόκεινται μαζί σε δοκιμή στεγανότητας μετά τη συναρμολόγηση. Όλες οι συγκολλήσεις υποκείμενες στο επίπεδο πλήρους καταπόνησης στο περίβλημα θα επιθεωρούνται κατά την αρχική δοκιμή με ραδιογραφίες, υπερήχους ή άλλη κατάλληλη μέθοδο μη καταστροφικού ελέγχου. Αυτό δεν ισχύει για το κάλυμμα.

6.7.3.15.4 Η 5-ετής περιοδική επιθεώρηση και δοκιμή θα περιλαμβάνει μια εσωτερική και εξωτερική εξέταση και, γενικά, μια δοκιμή υδραυλικής πίεσης. Η επένδυση, η θερμομόνωση και λοιπά θα αφαιρούνται μόνο στην έκταση που απαιτείται για αξιόπιστη αποτίμηση της κατάστασης της φορητής δεξαμενής. Όταν το περίβλημα και ο εξοπλισμός έχουν δοκιμαστεί υπό πίεση χωριστά, θα υπόκεινται μαζί σε δοκιμή στεγανότητας μετά τη συναρμολόγηση.

- 6.7.3.15.5 Η ενδιάμεση 2.5-ετής περιοδική επιθεώρηση και δοκιμή θα περιλαμβάνει τουλάχιστον μια εσωτερική και εξωτερική εξέταση της φορητής δεξαμενής και των εξαρτημάτων της με κατάλληλη προσοχή στα μεταφερόμενα υγροποιημένα αέρια που δεν βρίσκεται υπό ψύξη, μια δοκιμή στεγανότητας και έναν έλεγχο ικανοποιητικής λειτουργίας όλου του εξοπλισμού εξυπηρέτησης. Η επένδυση, η θερμομόνωση και λοιπά θα αφαιρούνται μόνο στην έκταση που απαιτείται για αξιόπιστη αποτίμηση της κατάστασης της φορητής δεξαμενής. Για φορητές δεξαμενές προοριζόμενες για τη μεταφορά ενός μόνο υγροποιημένου αερίου το οποίο δε βρίσκεται υπό ψύξη, η 2.5-ετής εσωτερική εξέταση μπορεί να παραλειφθεί ή να αντικατασταθεί από άλλες μεθόδους ελέγχου ή διαδικασίες επιθεώρησης ορισμένες από την αρμόδια αρχή ή τον εξουσιοδοτημένο φορέα της.
- 6.7.3.15.6 Μια φορητή δεξαμενή δεν μπορεί να πληρωθεί και να δοθεί για μεταφορά μετά την ημερομηνία λήξης της τελευταίας 5-ετούς ή 2.5-ετούς περιοδικής επιθεώρησης και δοκιμής όπως απαιτεί η 6.7.3.15.2. Εντούτοις, μια φορητή δεξαμενή που πληρώθηκε πριν την ημερομηνία λήξης της τελευταίας περιοδικής επιθεώρησης και δοκιμής μπορεί να μεταφέρεται για μια περίοδο όχι πάνω από τρεις μήνες μετά την ημερομηνία λήξης της τελευταίας περιοδικής επιθεώρησης ή δοκιμής. Επιπλέον, μια φορητή δεξαμενή μπορεί να μεταφέρεται μετά την ημερομηνία λήξης της τελευταίας περιοδικής επιθεώρησης και δοκιμής :
- (a) Μετά την εκκένωση αλλά πριν τον καθαρισμό, για το σκοπό της διενέργειας της επόμενης απαιτούμενης δοκιμής ή επιθεώρησης πριν την επαναπλήρωση, και
 - (b) Εκτός αν ορίζει διαφορετικά η αρμόδια αρχή, για μια περίοδο όχι πάνω από έξι μήνες μετά την ημερομηνία λήξης της τελευταίας περιοδικής επιθεώρησης ή δοκιμής, ώστε να επιτραπεί η επιστροφή των επικίνδυνων εμπορευμάτων για κατάλληλη διάθεση ή ανακύκλωση. Αναφορά στην εξαίρεση αυτή θα γίνεται στο έγγραφο μεταφοράς.
- 6.7.3.15.7 Η επιθεώρηση και δοκιμή κατ'εξαίρεση είναι απαραίτητη όταν η φορητή δεξαμενή παρουσιάζει ενδείξεις περιοχών που έχουν υποστεί βλάβες ή διάβρωση, ή διαρροή, ή άλλες συνθήκες που υποδεικνύουν μια ανεπάρκεια που θα μπορούσε να επηρεάσει την ακεραιότητα της φορητής δεξαμενής. Η έκταση της επιθεώρησης και δοκιμής κατ'εξαίρεση θα εξαρτάται από το μέγεθος της βλάβης ή τη φθορά της φορητής δεξαμενής. Θα περιλαμβάνει τουλάχιστον τη 2.5-ετή επιθεώρηση και δοκιμή σύμφωνα με την 6.7.3.15.5.
- 6.7.3.15.8 Οι εσωτερικές και εξωτερικές εξετάσεις θα διασφαλίζουν ότι :
- (a) Το περίβλημα επιθεωρείται για σκασίματα, διάβρωση, ή γδαρσίματα, χτυπήματα, παραμορφώσεις, ελαττώματα στις συγκολλήσεις ή άλλα ελαττώματα, συμπεριλαμβανομένης της διαρροής, που μπορούν να καταστήσουν τη φορητή δεξαμενή μη ασφαλή προς μεταφορά,
 - (b) Οι σωληνώσεις, βαλβίδες, και φλάντζες επιθεωρούνται για διαβρωμένες περιοχές, ελαττώματα και άλλες συνθήκες, συμπεριλαμβανομένης της διαρροής, που μπορούν να καταστήσουν τη φορητή δεξαμενή μη ασφαλή για πλήρωση, εκκένωση ή μεταφορά,
 - (c) Οι συσκευές για σφίξιμο των καλυμμάτων των ανθρωποθυρίδων λειτουργούν σωστά και δεν υπάρχει διαρροή στα καλύμματα ανθρωποθυρίδων ή τα παρεμβύσματα,
 - (d) μπουλόνια ή περικόχλια που λείπουν ή είναι χαλαρωμένα σε οποιαδήποτε ένωση φλάντζας ή τυφλή φλάντζα, αντικαθίστανται ή σφίγγονται,
 - (e) όλες οι συσκευές και βαλβίδες άμεσου ανάγκης δεν έχουν υποστεί διάβρωση, παραμόρφωση και καμιά βλάβη ή ελάττωμα που θα μπορούσε να εμποδίσει την κανονική λειτουργία τους. Οι συσκευές κλεισίματος εξ αποστάσεως και οι βαλβίδες

αυτόματου κλεισίματος θα τίθενται σε λειτουργία για να αποδείξουν την κανονική λειτουργία τους,

- (f) οι απαιτούμενες επισημάνσεις πάνω στη φορητή δεξαμενή είναι ευανάγνωστες και σύμφωνα με τις αρμόζουσες απαιτήσεις, και
- (g) το πλαίσιο, τα υποστηρίγματα και οι διατάξεις για την ανύψωση της φορητής δεξαμενής είναι σε ικανοποιητική κατάσταση.

6.7.3.15.9 Οι επιθεωρήσεις και δοκιμές που φαίνονται στις 6.7.3.15.1, 6.7.3.15.3, 6.7.3.15.4, 6.7.3.15.5 και 6.7.3.15.7 θα διενεργούνται ή θα εποπτεύονται από έναν εμπειρογνώμονα εγκεκριμένο από την αρμόδια αρχή ή τον εξουσιοδοτημένο φορέα της. Όταν η δοκιμή υδραυλικής πίεσης είναι μέρος της επιθεώρησης και δοκιμής, θα πραγματοποιείται στη πίεση που ενδείκνυται στην πινακίδα της φορητής δεξαμενής. Υπό πίεση, η φορητή δεξαμενή θα επιθεωρείται για τυχόν διαρροές στο περίβλημα, σωληνώσεις ή στον εξοπλισμό.

6.7.3.15.10 Σε κάθε περίπτωση διεξαγωγής λειτουργιών κοπής, θέρμανσης ή συγκόλλησης στο περίβλημα, οι εργασίες αυτές θα είναι εγκεκριμένες από την αρμόδια αρχή ή τον εξουσιοδοτημένο φορέα της λαμβάνοντας υπόψη τον Κώδικα για τα δοχεία πίεσης που χρησιμοποιείται για την κατασκευή του περιβλήματος. Μια δοκιμή πίεσης θα διενεργείται στην πίεση της αρχικής δοκιμής θα διενεργείται μετά την περάτωση των εργασιών.

6.7.3.15.11 Όταν αποκαλύπτεται ένδειξη οποιασδήποτε μη ασφαλούς κατάστασης, η φορητή δεξαμενή δεν θα επανατεθεί σε υπηρεσία έως ότου διορθωθεί, να επαναληφθεί η δοκιμή και να περάσει με επιτυχία τη δοκιμή.

6.7.3.16 Σήμανση

6.7.3.16.1 Κάθε φορητή δεξαμενή θα είναι εξοπλισμένη με μεταλλική πινακίδα ανθεκτική στη διάβρωση, μόνιμα στερεωμένη στη φορητή δεξαμενή σε εμφανές μέρος εύκολα προσπελάσιμο για επιθεώρηση. Όταν λόγω διάταξης της φορητής δεξαμενής η πινακίδα δεν μπορεί να είναι μόνιμα στερεωμένη στο περίβλημα, το περίβλημα θα φέρει σήμανση τουλάχιστον με τις πληροφορίες που απαιτεί ο Κώδικας για τα δοχεία πίεσης. Κατ'ελάχιστο οι παρακάτω πληροφορίες θα είναι σημασμένες πάνω στην πινακίδα με σφράγιση ή άλλη παρόμοια μέθοδο:

- (a) Πληροφορίες ιδιοκτήτη
 - (i) Αριθμός καταχώρισης ιδιοκτήτη
- (b) Πληροφορίες κατασκευής
 - (i) Χώρα κατασκευής,
 - (ii) Έτος κατασκευής,
 - (iii) Ονομασία ή σήμα του κατασκευαστή,
 - (iv) Αύξων αριθμός του κατασκευαστή,
- (c) Πληροφορίες έγκρισης
 - (i) το σύμβολο των Ηνωμένων Εθνών για τις συσκευασίες ,

Το σύμβολο αυτό δεν θα χρησιμοποιείται για σκοπό άλλο από το να πιστοποιεί ότι μία συσκευασία, μία φορητή δεξαμενή ή ένα MEGC συμμορφώνεται με τις σχετικές απαιτήσεις των Κεφαλαίων 6.1, 6.2, 6.3, 6.5, 6.6 ή 6.7²

- (ii) Χώρα έγκρισης,
 - (iii) Εξουσιοδοτημένος φορέας για την έγκριση του πρωτοτύπου,
 - (iv) Αριθμός έγκρισης του πρωτοτύπου,
 - (iv) Τα γράμματα 'AA', αν ο σχεδιασμός εγκρίθηκε υπό εναλλακτική διευθέτηση (βλέπε 6.7.1.2),
 - (vi) Κώδικας για τα δοχεία πίεσης με τον οποίο σχεδιάστηκε το περίβλημα,
- (d) Πιέσεις
- (i) MAWP (μανομετρική πίεση σε bar ή kPa)³,
 - (ii) Πίεση δοκιμής (μανομετρική πίεση σε bar ή kPa)³,
 - (iii) Ημερομηνία αρχικής δοκιμής πίεσης (μήνας και έτος),
 - (iv) Σήμα αναγνώρισης του επόπτη της αρχικής δοκιμής πίεσης,
 - (v) Εξωτερική πίεση σχεδιασμού⁶ (μανομετρική πίεση σε bar ή kPa)³,
- (e) Θερμοκρασίες
- (i) Εύρος θερμοκρασίας σχεδιασμού (σε °C)³,
 - (ii) Θερμοκρασία αναφοράς σχεδιασμού (σε °C)³,
- (f) Υλικά
- (i) Υλικό/ά περιβλήματος και αναφορά/ές στα πρότυπα του υλικού,
 - (ii) Ισοδύναμο πάχος σε χάλυβα αναφοράς (σε mm)³,
- (g) Χωρητικότητα
- (i) Χωρητικότητα δεξαμενής σε νερό στους 20 °C (σε λίτρα)³,
- (h) Περιοδικές επιθεωρήσεις και δοκιμές
- (i) Τύπος της πιο πρόσφατης περιοδικής δοκιμής (2.5-ετής, 5-ετής ή έκτακτη),
 - (ii) Ημερομηνία της πιο πρόσφατης περιοδικής δοκιμής (μήνας και έτος),
 - (iii) Δοκιμή πίεσης (μανομετρική πίεση σε bar ή kPa)³ της πιο πρόσφατης περιοδικής δοκιμής (αν υπάρχει),

² Αυτό το σύμβολο χρησιμοποιείται επίσης για να πιστοποιήσει ότι τα εύκαμπτα εμπορευματοκιβώτια για φορτία χύμα που είναι πιστοποιημένα για άλλους τρόπους μεταφοράς συμμορφώνεται με τις απαιτήσεις του Κεφαλαίου 6.8 των Κανονισμών Προτύπων του ΟΗΕ.

⁶ Βλέπε 6.7.3.2.8

³ Θα αναγράφεται η μονάδα που χρησιμοποιήθηκε

- (iv) Σήμα αναγνώρισης του εξουσιοδοτημένου φορέα που διενήργησε ή επόπτευσε την πιο πρόσφατη δοκιμή.

Σχήμα 6.7.3.16.1: Παράδειγμα σήμανσης της πινακίδας αναγνώρισης

Αριθμός ταξινόμησης του ιδιοκτήτη					
ΠΛΗΡΟΦΟΡΙΕΣ ΚΑΤΑΣΚΕΥΗΣ					
Χώρα κατασκευής					
Έτος κατασκευής					
Κατασκευαστής					
Αύξων αριθμός κατασκευαστή					
ΠΛΗΡΟΦΟΡΙΕΣ ΕΓΚΡΙΣΗΣ					
	Χώρα έγκρισης				
	Εξουσιοδοτημένος φορέας για την έγκριση του πρωτοτύπου				
	Αριθμός έγκρισης πρωτοτύπου		'AA' (αν ισχύει)		
Κώδικας σχεδιασμού του περιβλήματος (κώδικας για δοχεία πίεσης)					
ΠΙΕΣΕΙΣ					
MAWP		bar ή kPa			
Πίεση της δοκιμής		bar ή kPa			
Ημερομηνία της αρχικής δοκιμής της πίεσης:	(μμ/εεεε)	Σφραγίδα επόπτη:			
Εξωτερική πίεση σχεδιασμού		bar ή kPa			
ΘΕΡΜΟΚΡΑΣΙΕΣ					
Εύρος θερμοκρασίας σχεδιασμού		από °C	έως °C		
Θερμοκρασία σχεδιασμού αναφοράς		°C			
ΥΛΙΚΑ					
Υλικό/ά περιβλήματος και αναφορά/ές στα πρότυπα του υλικού					
Ισοδύναμο πάχος σε χάλυβα αναφοράς		mm			
ΧΩΡΗΤΙΚΟΤΗΤΑ					
Χωρητικότητα δεξαμενής σε νερό στους 20 °C		λίτρα			
ΠΕΡΙΟΔΙΚΕΣ ΕΠΙΘΕΩΡΗΣΕΙΣ/ΔΟΚΙΜΕΣ					
Τύπος δοκιμής	Ημερομηνία δοκιμής	Σφραγίδα επόπτη και πίεση δοκιμής ^a	Τύπος δοκιμής	Ημερομηνία δοκιμής	Σφραγίδα επόπτη και πίεση δοκιμής ^a
	(μμ/εεεε)	bar ή kPa		(μμ/εεεε)	bar ή kPa

^a Πίεση δοκιμής αν υπάρχει

- 6.7.3.16.2 Τα παρακάτω στοιχεία θα υποδεικνύονται σε σήμανση πάνω στην ίδια τη φορητή δεξαμενή ή σε μια μεταλλική πινακίδα καλά στερεωμένη πάνω στη φορητή δεξαμενή :

Όνομασία χειριστή

Όνομασία του υγροποιημένου αερίου(-ων) το οποίο δε βρίσκεται υπό ψύξη, που επιτρέπεται για μεταφορά

Μέγιστη επιτρεπόμενη μάζα φορτίου για κάθε υγροποιημένο αέριο το οποίο δε βρίσκεται υπό ψύξη, που επιτρέπεται για μεταφορά _____ kg

Μέγιστη επιτρεπόμενη μεικτή μάζα (MPGM) _____ kg

Απόβαρο _____ kg

Οδηγία μεταφοράς για φορητή δεξαμενή σύμφωνα με την 4.2.5.2.6

ΣΗΜΕΙΩΣΗ: Για την αναγνώριση των μεταφερόμενων υγροποιημένων αερίων που δεν βρίσκονται υπό ψύξη, βλέπε επίσης Μέρος 5.

- 6.7.3.16.3 Αν μια φορητή δεξαμενή είναι σχεδιασμένη και εγκεκριμένη για διακίνηση σε ανοιχτή θάλασσα, η φράση "ΦΟΡΗΤΗ ΔΕΞΑΜΕΝΗ ΑΝΟΙΚΤΗΣ ΘΑΛΑΣΣΑΣ" θα υποδεικνύεται σε σήμανση πάνω στην πινακίδα αναγνώρισης.

6.7.4 Απαιτήσεις για το σχεδιασμό, κατασκευή, επιθεώρηση και δοκιμή φορητών δεξαμενών προοριζόμενων για τη μεταφορά υγροποιημένων αερίων υπό ψύξη

6.7.4.1 Ορισμοί

Για τους σκοπούς αυτού του τμήματος :

Εναλλακτική λύση σημαίνει μια έγκριση που δίνεται από την αρμόδια αρχή για μια φορητή δεξαμενή ή ένα MEGC που έχει σχεδιαστεί, κατασκευαστεί ή ελεγχθεί με τεχνικές απαιτήσεις ή μεθόδους ελέγχου άλλους από αυτούς του παρόντος Κεφαλαίου.

Φορητή δεξαμενή είναι μια θερμικά μονωμένη πολυτροπική δεξαμενή με χωρητικότητα πάνω από 450 λίτρα που φέρει εξοπλισμό εξυπηρέτησης και δομικό εξοπλισμό απαραίτητη για τη μεταφορά υγροποιημένων αερίων υπό ψύξη. Η φορητή δεξαμενή θα είναι ικανή να γεμίζεται και να εκκενώνεται χωρίς την αφαίρεση του δομικού της εξοπλισμού. Θα διαθέτει σταθεροποιητικά στοιχεία εξωτερικά του περιβλήματος και θα είναι ικανή να ανυψωθεί όταν είναι γεμάτη. Θα είναι σχεδιασμένη πρωταρχικά να φορτώνεται σε όχημα, βαγόνι ή σκάφος ανοικτής θάλασσας ή χερσαίας πλωτής οδού και θα είναι εξοπλισμένη με δοκούς, βάσεις ή εξαρτήματα που θα διευκολύνουν το μηχανικό χειρισμό. Τα οχήματα-δεξαμενές (βυτιοφόρα), βαγόνια-δεξαμενές, οι μη μεταλλικές δεξαμενές και τα εμπορευματοκιβώτια μεσαίας χωρητικότητας για φορτία χύμα (IBCs), οι κύλινδροι αερίων και τα δοχεία με μεγάλες διαστάσεις δεν θεωρείται πως συμπίπτουν με τον ορισμό για φορητές δεξαμενές,

Δεξαμενή σημαίνει μια κατασκευή που κανονικά αποτελείται είτε από :

- (a) Ένα κάλυμμα και ένα ή περισσότερα εσωτερικά περιβλήματα όπου ο χώρος ανάμεσα στο περίβλημα(-τα) και το κάλυμμα είναι κενό αέρα (μόνωση κενού) και μπορεί να ενσωματώνει ένα σύστημα θερμομόνωσης, ή
- (b) Ένα κάλυμμα και ένα εσωτερικό περίβλημα με μια ενδιάμεση στρώση στερεού θερμομονωτικού υλικού (π.χ. στερεός αφρός),

Περίβλημα είναι το μέρος της φορητής δεξαμενής που συγκρατεί το υγροποιημένο αέριο υπό ψύξη προς μεταφορά, συμπεριλαμβανομένων των στομιών και των πωμάτων της, αλλά δεν περιλαμβάνει εξοπλισμό εξυπηρέτησης ή εξωτερικό δομικό εξοπλισμό,

Κάλυμμα σημαίνει το εξωτερικό μονωτικό κάλυμμα ή επένδυση που μπορεί να είναι μέρος του μονωτικού συστήματος,

Εξοπλισμός εξυπηρέτησης είναι οι συσκευές πλήρωσης, εκκένωσης, εξαερισμού, ασφαλείας, συμπίεσης, ψύξης και θερμομόνωσης και τα όργανα μέτρησης,

Δομικός εξοπλισμός είναι τα ενισχυτικά, συνδετικά, προστατευτικά ή σταθεροποιητικά στοιχεία στο εξωτερικό του περιβλήματος,

Μέγιστη επιτρεπτή πίεση λειτουργίας (MAWP) είναι η μέγιστη πραγματική μανομετρική πίεση που επιτρέπεται στην κορυφή του περιβλήματος μιας φορτωμένης φορητής δεξαμενής όταν αυτή είναι στη θέση λειτουργίας, συμπεριλαμβανομένης της υψηλότερης πραγματικής πίεσης κατά την πλήρωση και την εκκένωση,

Πίεση δοκιμής είναι η μέγιστη μανομετρική πίεση στην κορυφή του περιβλήματος κατά τη δοκιμή πίεσης,

Δοκιμή στεγανότητας είναι μια δοκιμή που χρησιμοποιεί αέριο και θέτει το περίβλημα και τον εξοπλισμό εξυπηρέτησής του σε μια πραγματική εσωτερική πίεση όχι μικρότερη από 90% της MAWP,

Μέγιστη επιτρεπόμενη μεικτή μάζα (MPGM) είναι το άθροισμα της μάζας του απόβαρου της φορητής δεξαμενής και του βαρύτερου φορτίου του οποίου επιτρέπεται η μεταφορά,

Χρόνος συγκράτησης σημαίνει το χρόνο που περνάει από την κατάσταση έναρξης πλήρωσης έως ότου η πίεση του περιεχόμενου φθάσει λόγω εισροής θερμότητας στη χαμηλότερη πίεση που φαίνεται στη συσκευή(-ές) περιορισμού της πίεσης,

Χάλυβας αναφοράς είναι ένας χάλυβας με εφελκυστική αντοχή 370 N/mm² και επιμήκυνση σε θραύση 27%,

Ελάχιστη θερμοκρασία υπολογισμού σημαίνει τη θερμοκρασία που χρησιμοποιείται για το υπολογισμό και κατασκευή του περιβλήματος όχι υψηλότερη από τη πιο χαμηλή (κρύα) θερμοκρασία (θερμοκρασία λειτουργίας) των περιεχομένων υπό κανονικές συνθήκες πλήρωσης, εκκένωσης και μεταφοράς.

6.7.4.2 Γενικές σχεδιαστικές και κατασκευαστικές απαιτήσεις

6.7.4.2.1 Τα περιβλήματα θα είναι σχεδιασμένα και κατασκευασμένα σύμφωνα με τις απαιτήσεις ενός κώδικα για τα δοχεία πίεσης αναγνωρισμένου από την αρμόδια αρχή. Τα περιβλήματα και καλύμματα θα είναι κατασκευασμένα από μεταλλικά υλικά κατάλληλα για μορφοποίηση. Τα καλύμματα θα είναι κατασκευασμένα από χάλυβα. Μη-μεταλλικά υλικά μπορούν να χρησιμοποιούνται για τις προσδέσεις και τα υποστηρίγματα ανάμεσα στο περίβλημα και το κάλυμμα, εφόσον οι ιδιότητες του υλικού τους στην ελάχιστη θερμοκρασία σχεδιασμού κρίνονται επαρκείς. Τα υλικά θα συμμορφώνονται κατ'αρχήν με εθνικά ή διεθνή πρότυπα υλικών. Για συγκολλημένα περιβλήματα και καλύμματα μόνο ένα υλικό του οποίου η συγκολλησιμότητα έχει αποδειχθεί πλήρως θα χρησιμοποιείται. Οι συγκολλήσεις θα πρέπει να είναι δεξιοτεχνικά πραγματοποιημένες και να παρέχουν πλήρη ασφάλεια. Όταν το απαιτούν η διαδικασία κατασκευής ή τα υλικά, τα περιβλήματα θα υφίστανται κατάλληλη θερμική κατεργασία ώστε να εγγυώνται την απαραίτητη ανθεκτικότητα της συγκόλλησης και στις ζώνες προσβολής από θερμότητα. Για την επιλογή του υλικού, θα λαμβάνεται υπόψη η ελάχιστη θερμοκρασία σχεδιασμού σε σχέση με τον κίνδυνο ψαθυρής θραύσης, ευθραυστότητας υδρογόνου, ρωγμών από καταπονήσεις λόγω διάβρωσης και αντίστασης σε κρούση. Όπου χρησιμοποιείται λεπτόκοκκος χάλυβας, η εγγυημένη τιμή του ορίου διαρροής δεν θα είναι μεγαλύτερη από 460 N/mm² και η εγγυημένη τιμή του άνω ορίου της εφελκυστικής αντοχής δεν θα είναι μεγαλύτερη από 725 N/mm² σύμφωνα με τις

προδιαγραφές του υλικού. Τα υλικά φορητής δεξαμενής θα είναι κατάλληλα για το εξωτερικό περιβάλλον στο οποίο πρόκειται να μεταφερθούν.

- 6.7.4.2.2 Κάθε μέρος μιας φορητής δεξαμενής, συμπεριλαμβανομένων των εξαρτημάτων, των παρεμβυσμάτων και των σωληνώσεων, που θεωρείται πιθανό κανονικά να έρθουν σε επαφή με το μεταφερόμενο υγροποιημένο αέριο υπό ψύξη θα είναι συμβατά με αυτό το αέριο.
- 6.7.4.2.3 Επαφή με ανόμοια μέταλλα που θα μπορούσε να προκαλέσει ζημιά λόγω γαλβανικής διάβρωσης θα αποφεύγεται.
- 6.7.4.2.4 Το σύστημα θερμομόνωσης θα περιλαμβάνει μια πλήρη κάλυψη του περιβλήματος(-ων) με αποτελεσματικά θερμομονωτικά υλικά. Η εξωτερική μόνωση θα προστατεύεται με κάλυμμα ώστε να εμποδίζεται η είσοδος υγρασίας και άλλη βλάβη υπό κανονικές συνθήκες μεταφοράς.
- 6.7.4.2.5 Όταν ένα κάλυμμα είναι έτσι κλειστό ώστε να είναι αεροστεγές, θα παρέχεται μια συσκευή που θα εμποδίζει την ανάπτυξη επικίνδυνης πίεσης στο μονωτικό χώρο.
- 6.7.4.2.6 Οι φορητές δεξαμενές προοριζόμενες για τη μεταφορά υγροποιημένων αερίων υπό ψύξη με σημείο βρασμού κάτω από τους (-) 182 °C σε ατμοσφαιρική πίεση, δεν θα περιλαμβάνουν υλικά που μπορεί να αντιδράσουν με οξυγόνο ή με ατμόσφαιρες πλούσιες σε οξυγόνο με επικίνδυνο τρόπο, όταν είναι τοποθετημένα σε μέρη της θερμομόνωσης όπου υπάρχει κίνδυνος επαφής με οξυγόνο ή υγρό εμπλουτισμένο με οξυγόνο.
- 6.7.4.2.7 Τα μονωτικά υλικά δεν θα φθείρονται υπερβολικά όταν είναι σε λειτουργία.
- 6.7.4.2.8 Ο χρόνος συγκράτησης αναφοράς θα καθορίζεται για κάθε υγροποιημένο αέριο υπό ψύξη προοριζόμενο για μεταφορά σε φορητή δεξαμενή.
- 6.7.4.2.8.1 Ο χρόνος συγκράτησης αναφοράς θα καθορίζεται από μια μέθοδο αναγνωρισμένη από την αρμόδια αρχή με βάση τα παρακάτω :
- (a) Την αποτελεσματικότητα του συστήματος μόνωσης, καθορισμένη σύμφωνα με την 6.7.4.2.8.2,
 - (b) Τη χαμηλότερη δεδομένη πίεση της συσκευής (συσκευών) περιορισμού πίεσης,
 - (c) Τις αρχικές συνθήκες πλήρωσης,
 - (d) Παραδοχή για θερμοκρασία περιβάλλοντος 30 °C,
 - (e) Τις φυσικές ιδιότητες του κάθε υγροποιημένου αερίου υπό ψύξη που πρόκειται να μεταφερθεί.
- 6.7.4.2.8.2 Η αποτελεσματικότητα του συστήματος μόνωσης (εισροή θερμότητας σε watts) θα καθορίζεται από τον έλεγχο τύπου της φορητής δεξαμενής σύμφωνα με μια διαδικασία αναγνωρισμένη από την αρμόδια αρχή. Αυτή η δοκιμή θα αποτελείται είτε από :
- (a) Μια δοκιμή σε σταθερή πίεση (για παράδειγμα σε ατμοσφαιρική πίεση) όπου η απώλεια του υγροποιημένου αερίου υπό ψύξη μετράται κατά τη διάρκεια μιας χρονικής περιόδου, ή
 - (b) Μια δοκιμή κλειστού συστήματος όπου η αύξηση στην πίεση στο περίβλημα μετράται κατά τη διάρκεια μιας χρονικής περιόδου.

Όταν διενεργείται η δοκιμή σταθερή πίεσης, διακυμάνσεις στην ατμοσφαιρική πίεση θα λαμβάνονται υπόψη. Όταν διενεργείται οποιαδήποτε από τις δοκιμές θα γίνονται διορθώσεις για κάθε διακύμανση της θερμοκρασίας περιβάλλοντος από την τιμή παραδοχής των 30 °C για τη θερμοκρασία περιβάλλοντος.

ΣΗΜΕΙΩΣΗ: Για τον καθορισμό του πραγματικού χρόνου συγκράτησης πριν από κάθε μεταφορά, βλέπε 4.2.3.7.

- 6.7.4.2.9 Το κάλυμμα της δεξαμενής διπλών τοιχωμάτων με μόνωση κενού θα έχει είτε μια εξωτερική πίεση υπολογισμού όχι μικρότερη από 100 kPa (1 bar) (μανομετρική πίεση) υπολογισμένη σύμφωνα με έναν αναγνωρισμένο τεχνικό κώδικα ή μια υπολογισμένη κρίσιμη πίεση αστοχίας όχι μικρότερη από 200 kPa (2 bar) (μανομετρική πίεση). Εσωτερικές και εξωτερικές ενισχύσεις μπορούν να συμπεριληφθούν στον υπολογισμό της ικανότητας του καλύμματος να αντέξει την εξωτερική πίεση.
- 6.7.4.2.10 Οι φορητές δεξαμενές θα είναι σχεδιασμένες και κατασκευασμένες με υποστηρίγματα που θα παρέχουν μian ασφαλή βάση κατά τη μεταφορά και με κατάλληλα εξαρτήματα ανύψωσης και καθήλωσης.
- 6.7.4.2.11 Οι φορητές δεξαμενές θα είναι σχεδιασμένες να αντέχουν, χωρίς απώλεια περιεχομένων, τουλάχιστον την εσωτερική πίεση λόγω των περιεχομένων, και τα στατικά, δυναμικά και θερμικά φορτία υπό κανονικές συνθήκες χειρισμού και μεταφοράς. Ο σχεδιασμός θα αποδεικνύει ότι οι επιπτώσεις της κόπωσης λόγω επαναλαμβανόμενης επιβολής αυτών των φορτίων κατά τη διάρκεια όλης της αναμενόμενης ζωής της φορητής δεξαμενής, έχουν ληφθεί υπόψη.
- 6.7.4.2.12 Οι φορητές δεξαμενές και οι προσδέσεις τους θα είναι ικανές, υπό το μέγιστο επιτρεπτό φορτίο, να απορροφούν τις παρακάτω χωριστά εφαρμοζόμενες στατικές δυνάμεις :
- (a) Κατά την κατεύθυνση κίνησης : δύο φορές την MPGM επί την επιτάχυνση της βαρύτητας (g)¹,
 - (b) Οριζόντια σε ορθή γωνία με την κατεύθυνση κίνησης : η MPGM (όταν η κατεύθυνση κίνησης δεν είναι σαφώς ορισμένη, οι δυνάμεις θα είναι ίσες με δύο φορές την MPGM) επί την επιτάχυνση της βαρύτητας (g)¹,
 - (c) Κατακόρυφα από κάτω προς τα άνω : η MPGM επί την επιτάχυνση της βαρύτητας (g)¹, και
 - (d) Κατακόρυφα από πάνω προς τα κάτω : δύο φορές την MPGM (ολικό φορτίο συμπεριλαμβανομένης της επίπτωσης της βαρύτητας) επί την επιτάχυνση της βαρύτητας (g)¹.

¹ Χάριν υπολογισμού $g = 9.81 \text{ m/s}^2$.

- 6.7.4.2.13 Για καθεμία από τις δυνάμεις στην 6.7.4.2.12, πρέπει να τηρούνται οι ακόλουθοι συντελεστές ασφαλείας :
- (a) Για υλικά με σαφώς ορισμένο όριο διαρροής, συντελεστής ασφαλείας 1.5 σε σχέση με το εγγυημένο όριο διαρροής, και
- (b) Για υλικά χωρίς σαφώς ορισμένο όριο διαρροής, συντελεστής ασφαλείας 1.5 σε σχέση με το εγγυημένο όριο διαρροής στο 0.2% της επιμήκυνσης, ή για ωστενιτικούς χάλυβες στο 1% της επιμήκυνσης.
- 6.7.4.2.14 Οι τιμές του ορίου διαρροής ή του εγγυημένου ορίου διαρροής θα είναι οι τιμές σύμφωνα με τα εθνικά ή διεθνή πρότυπα υλικών. Όταν χρησιμοποιούνται ωστενιτικοί χάλυβες, οι προδιαγεγραμμένες ελάχιστες τιμές σύμφωνα με τα πρότυπα υλικών, μπορούν να αυξηθούν έως κατά 15% όταν αυτές οι υψηλότερες τιμές βεβαιώνονται στο πιστοποιητικό επιθεώρησης υλικού. Όταν δεν υπάρχει πρότυπο υλικού για το εν λόγω μέταλλο, ή χρησιμοποιούνται μη μεταλλικά υλικά, οι τιμές που χρησιμοποιούνται για το όριο διαρροής ή το εγγυημένο όριο διαρροής θα είναι εγκεκριμένες από την αρμόδια αρχή.
- 6.7.4.2.15 Οι φορητές δεξαμενές προοριζόμενες για τη μεταφορά εύφλεκτων υγροποιημένων αερίων υπό ψύξη πρέπει να μπορούν να γειωθούν ηλεκτρικά.
- 6.7.4.3 Κριτήρια σχεδιασμού**
- 6.7.4.3.1 Τα περιβλήματα θα είναι κυκλικής διατομής.
- 6.7.4.3.2 Τα περιβλήματα θα είναι σχεδιασμένα και κατασκευασμένα να αντέχουν σε μια πίεση δοκιμής τουλάχιστον ίση με 1.3 φορές την MAWP. Για περιβλήματα με μόνωση κενού η πίεση δοκιμής δεν θα είναι μικρότερη από 1.3 φορές της MAWP αυξημένης κατά 100 kPa (1 bar). Σε καμία περίπτωση δεν θα είναι η πίεση δοκιμής μικρότερη από 300 kPa (3 bar) (μανομετρική πίεση). Προσοχή πρέπει να δίνεται στις απαιτήσεις ελάχιστου πάχους περιβλήματος που περιγράφονται στις 6.7.4.4.2 έως 6.7.4.4.7.
- 6.7.4.3.3 Για μέταλλα με σαφώς ορισμένο όριο διαρροής ή χαρακτηριζόμενα από εγγυημένο όριο διαρροής (γενικά, όριο διαρροής στο 0.2% της επιμήκυνσης ή στο 1% για ωστενιτικούς χάλυβες) η κύρια τάση μεμβράνης σ (σίγμα) του περιβλήματος που οφείλεται στην πίεση δοκιμής δεν θα υπερβεί την πιο μικρή από τις τιμές $0.75 Re$ ή $0.50 Rm$, όπου :
- $Re =$ όριο διαρροής σε N/mm^2 , ή εγγυημένο όριο διαρροής στο 0.2% της επιμήκυνσης ή στο 1%, για ωστενιτικούς χάλυβες,
- $Rm =$ ελάχιστη εφελκυστική αντοχή σε N/mm^2 .
- 6.7.4.3.3.1 Οι τιμές Re και Rm που χρησιμοποιούνται θα είναι οι προδιαγεγραμμένες ελάχιστες τιμές σύμφωνα με τα εθνικά ή διεθνή πρότυπα υλικών. Όταν χρησιμοποιούνται ωστενιτικοί χάλυβες, οι προδιαγεγραμμένες ελάχιστες τιμές για τα Re και Rm σύμφωνα με τα πρότυπα υλικού μπορούν να αυξηθούν κατά μέγιστο κατά 15% όταν υψηλότερες τιμές βεβαιώνονται στο πιστοποιητικό επιθεώρησης υλικού. Όταν δεν υπάρχει πρότυπο υλικού για το εν λόγω μέταλλο, οι τιμές Re και Rm που χρησιμοποιούνται θα είναι εγκεκριμένες από την αρμόδια αρχή ή τον εξουσιοδοτημένο φορέα της.
- 6.7.4.3.3.2 Χάλυβες με λόγο Re/Rm πάνω από 0.85 δεν επιτρέπονται για την κατασκευή συγκολλημένων περιβλημάτων. Οι τιμές Re και Rm που πρόκειται να χρησιμοποιηθούν στον καθορισμό του λόγου αυτού θα είναι οι τιμές που προδιαγράφονται στο πιστοποιητικό επιθεώρησης υλικού.

6.7.4.3.3.3 Χάλυβες που χρησιμοποιούνται στην κατασκευή περιβλημάτων θα έχουν επιμήκυνση σε θραύση, σε ποσοστό %, όχι μικρότερο από 10 000/Rm με απόλυτο ελάχιστο 16% για λεπτόκοκκους χάλυβες και 20% για άλλους χάλυβες. Αλουμίνιο και κράματα αλουμινίου που χρησιμοποιούνται στην κατασκευή περιβλημάτων θα έχουν επιμήκυνση σε θραύση, σε ποσοστό %, όχι μικρότερο από 10 000/6Rm με απόλυτο ελάχιστο 12%.

6.7.4.3.3.4 Για το σκοπό του καθορισμού των πραγματικών τιμών για τα υλικά, θα πρέπει να σημειωθεί ότι για φύλλο μετάλλου, ο άξονας του δείγματος εφελκυστικής δοκιμής θα είναι σε ορθή γωνία (εγκαρσίως) με την κατεύθυνση κυλίσεως. Η μόνιμη επιμήκυνση σε θραύση θα μετράται σε δείγματα δοκιμής ορθογώνιων διατομών σύμφωνα με το πρότυπο ISO 6892:1998 χρησιμοποιώντας μήκος μέτρησης 50 mm.

6.7.4.4 *Ελάχιστο πάχος περιβλήματος*

6.7.4.4.1 Το ελάχιστο πάχος περιβλήματος θα είναι ίσο με τη μεγαλύτερη από τις παρακάτω τιμές :

(α) Το ελάχιστο πάχος καθορισμένο σύμφωνα με τις απαιτήσεις των 6.7.4.4.2 έως 6.7.4.4.7, ή

(β) Το ελάχιστο πάχος καθορισμένο σύμφωνα με ένα Κώδικα εγκεκριμένο για τα δοχεία πίεσης, συμπεριλαμβανομένων των απαιτήσεων στο 6.7.4.3.

6.7.4.4.2 Τα περιβλήματα με διάμετρο όχι μεγαλύτερη από 1.80 m δεν θα είναι λιγότερο από 5 mm σε πάχος στη περίπτωση του χάλυβα αναφοράς ή σε ισοδύναμο πάχος στη περίπτωση άλλου μετάλλου. Περιβλήματα με διάμετρο μεγαλύτερη από 1.80 m δεν θα είναι λιγότερο από 6 mm σε πάχος στη περίπτωση του χάλυβα αναφοράς ή ισοδύναμου πάχους στη περίπτωση άλλου μετάλλου.

6.7.4.4.3 Τα περιβλήματα δεξαμενών με μόνωση κενού και διάμετρο ίση ή μικρότερη από 1.80 m δεν θα είναι λιγότερο από 3 mm σε πάχος του χάλυβα αναφοράς ή ισοδύναμου πάχους στη περίπτωση άλλου μετάλλου. Τέτοια περιβλήματα με διάμετρο μεγαλύτερη από 1.80 m δεν θα είναι λιγότερο από 4 mm σε πάχος στη περίπτωση του χάλυβα αναφοράς ή ισοδύναμου πάχους στη περίπτωση άλλου μετάλλου.

6.7.4.4.4 Για δεξαμενές με μόνωση κενού, το συνολικό πάχος του καλύμματος και του περιβλήματος θα αντιστοιχεί στο ελάχιστο πάχος που περιγράφεται στην 6.7.4.4.2, με το πάχος του ίδιου του περιβλήματος να μην είναι λιγότερο από το ελάχιστο πάχος που περιγράφεται στην 6.7.4.4.3.

6.7.4.4.5 Τα περιβλήματα δεν θα είναι λιγότερο από 3 mm σε πάχος ανεξάρτητα από το υλικό κατασκευής.

6.7.4.4.6 Το ισοδύναμο πάχος ενός μετάλλου, διαφορετικό από το χάλυβα αναφοράς σύμφωνα με τις 6.7.4.4.2 και 6.7.4.4.3 θα καθορίζεται με τον ακόλουθο τύπο :

$$e_1 = \frac{21.4e_0}{\sqrt[3]{Rm_1 \times A_1}}$$

όπου:

e_1 = απαιτούμενο ισοδύναμο πάχος (σε mm) του χρησιμοποιούμενου μετάλλου,

e_0 = ελάχιστο πάχος (σε mm) που εξειδικεύεται για τον χάλυβα αναφοράς στις 6.7.4.4.2 και 6.7.4.4.3,

Rm_1 = εγγυημένη ελάχιστη εφελκυστική αντοχή (σε N/mm²) του χρησιμοποιούμενου μετάλλου (βλέπε 6.7.4.3.3),

A_I = εγγυημένη ελάχιστη επιμήκυνση σε θραύση (σε %) του χρησιμοποιούμενου μετάλλου σύμφωνα με εθνικά ή διεθνή πρότυπα.

6.7.4.4.7 Σε καμία περίπτωση το πάχος τοιχώματος δεν θα είναι μικρότερο από αυτό στις 6.7.4.4.1 έως 6.7.4.4.5. Όλα τα μέρη του περιβλήματος θα έχουν ελάχιστο πάχος όπως ορίζεται στις 6.7.4.4.1 έως 6.7.4.4.6. Αυτό το πάχος δεν θα περιλαμβάνει ανοχή για διάβρωση.

6.7.4.4.8 Δεν θα υπάρξει απότομη αλλαγή του πάχους της πλάκας στις συνδέσεις των πυθμένων με το κυλινδρικό τμήμα του περιβλήματος.

6.7.4.5 Εξοπλισμός εξυπηρέτησης (λειτουργίας)

6.7.4.5.1 Ο εξοπλισμός εξυπηρέτησης θα έχει τέτοια διάταξη ώστε να είναι προστατευμένος έναντι του κινδύνου ξεβιδώματος ή της βλάβης στη διάρκεια της μεταφοράς ή του χειρισμού. Όταν η ένωση μεταξύ του πλαισίου και της δεξαμενής ή του καλύμματος και του περιβλήματος επιτρέπει σχετική κίνηση μεταξύ των συναρμολογούμενων μερών, ο εξοπλισμός θα είναι έτσι προσδεμένος ώστε να επιτρέπει τέτοια κίνηση χωρίς κίνδυνο ζημιάς στα μέρη λειτουργίας. Τα εξωτερικά εξαρτήματα εκκένωσης (υποδοχές σωλήνων, συσκευές κλεισίματος), η εσωτερική βαλβίδα διακοπής και η έδρασή της θα προστατεύονται έναντι του κινδύνου να ξεβιδωθούν λόγω εξωτερικών δυνάμεων (για παράδειγμα με χρήση τομών διάτμησης). Οι συσκευές πλήρωσης και εκκένωσης (περιλαμβανομένων των παρεμβυσμάτων ή βιδωτών βυσμάτων) και προστατευτικών πωμάτων θα μπορούν να ασφαλιζονται έναντι αιφνίδιου ανοίγματος.

6.7.4.5.2 Κάθε άνοιγμα πλήρωσης και εκκένωσης σε φορητές δεξαμενές προοριζόμενες για τη μεταφορά εύφλεκτων υγροποιημένων αερίων υπό ψύξη θα είναι εξοπλισμένο με τουλάχιστον τρεις ανεξάρτητες μεταξύ τους συσκευές κλεισίματος σε σειρά, εκ των οποίων η πρώτη μια βαλβίδα διακοπής τοποθετημένη όσο κοντύτερα δυνατό στο κάλυμμα, η δεύτερη να είναι μια βαλβίδα διακοπής και η τρίτη μια τυφλή φλάντζα ή ισοδύναμη συσκευή. Η συσκευή κλεισίματος κοντύτερα στο κάλυμμα θα είναι συσκευή που κλείνει αυτόματα σε περίπτωση ακούσιας κίνησης της φορητής δεξαμενής κατά την πλήρωση, εκκένωση ή περικύκλωση από φωτιά. Αυτή η συσκευή θα μπορεί να τεθεί σε λειτουργία και εξ αποστάσεως.

6.7.4.5.3 Κάθε άνοιγμα πλήρωσης και εκκένωσης σε φορητές δεξαμενές προοριζόμενες για τη μεταφορά μη εύφλεκτων υγροποιημένων αερίων υπό ψύξη θα είναι εξοπλισμένο με τουλάχιστον δύο ανεξάρτητες μεταξύ τους συσκευές κλεισίματος σε σειρά, εκ των οποίων η πρώτη είναι βαλβίδα διακοπής τοποθετημένη όσο κοντύτερα δυνατό στο κάλυμμα, η δεύτερη είναι μια τυφλή φλάντζα ή ισοδύναμη συσκευή.

6.7.4.5.4 Για μέρη των σωλήνων που μπορεί να κλείσουν και από τα δύο άκρα και όπου μπορεί να παγιδευθεί υγρό προϊόν, θα υπάρχει μια μέθοδος αυτόματης εκτόνωσης πίεσης για να αποτρέπει την ανάπτυξη υπερβολικής πίεσης στο εσωτερικό των σωληνώσεων.

6.7.4.5.5 Δεξαμενές με μόνωση κενού δεν χρειάζεται να έχουν άνοιγμα για επιθεώρηση.

6.7.4.5.6 Όσο είναι πρακτικά δυνατό τα εξωτερικά εξαρτήματα θα είναι ομαδοποιημένα.

6.7.4.5.7 Κάθε σύνδεση σε μια φορητή δεξαμενή θα επισημαίνεται σαφώς ώστε να υποδεικνύει τη λειτουργία της.

6.7.4.5.8 Κάθε βαλβίδα διακοπής ή άλλο μέσο κλεισίματος θα είναι σχεδιασμένα και κατασκευασμένα για μια βαθμολογημένη πίεση τουλάχιστον ίση με τη MAWP του περιβλήματος, λαμβάνοντας υπόψη τις αναμενόμενες κατά τη μεταφορά θερμοκρασίες. Όλες οι βαλβίδες διακοπής με βιδωτούς άξονες θα κλείνουν με δεξιόστροφη κίνηση της χειροκίνητης στρόφιγγας. Για άλλες βαλβίδες διακοπής η ρύθμιση (ανοιχτή και κλειστή) και η φορά

κλεισίματος θα επισημαίνονται σαφώς. Όλες οι βαλβίδες διακοπής θα είναι σχεδιασμένες να εμποδίζουν αιφνίδιο άνοιγμα.

- 6.7.4.5.9 Όταν χρησιμοποιούνται μονάδες ανάπτυξης πίεσης, οι συνδέσεις υγρού και ατμού στη μονάδα θα είναι εξοπλισμένες με μια βαλβίδα όσο κοντότερα δυνατό στο κάλυμμα για να αποτραπεί η απώλεια περιεχομένων σε περίπτωση βλάβης της μονάδας ανάπτυξης πίεσης.
- 6.7.4.5.10 Οι σωληνώσεις θα είναι σχεδιασμένες, κατασκευασμένες και εγκατεστημένες έτσι ώστε να αποφεύγεται ο κίνδυνος ζημιάς λόγω θερμικής διαστολής και συστολής, μηχανικών κρούσεων και κραδασμών. Όλες οι σωληνώσεις θα είναι από κατάλληλο υλικό για την αποφυγή διαρροής λόγω φωτιάς, μόνο χαλύβδινοι σωλήνες και συγκολλημένες ενώσεις θα χρησιμοποιούνται ανάμεσα στο κάλυμμα και την ένωση με το πρώτο κλείστρο κάθε διεξόδου. Η μέθοδος προσάρτησης του κλείστρου στην ένωση θα πρέπει να ικανοποιεί την αρμόδια αρχή ή τον εξουσιοδοτημένο φορέα της. Όπου είναι δυνατό θα χρησιμοποιούνται συγκολλημένες ενώσεις σωλήνων.
- 6.7.4.5.11 Οι ενώσεις χάλκινων σωλήνων θα είναι χαλκοκολλημένες ή θα έχουν μια εξίσου ισχυρή μεταλλική ένωση. Το σημείο τήξης των υλικών χαλκοκόλλησης δεν θα είναι χαμηλότερο από 525 °C. Οι ενώσεις δεν θα μειώνουν την αντοχή των σωλήνων όπως μπορεί να συμβεί με την κοπή σπειρωμάτων.
- 6.7.4.5.12 Τα υλικά κατασκευής των βαλβίδων και εξαρτημάτων θα έχουν ικανοποιητικές ιδιότητες στη χαμηλότερη θερμοκρασία λειτουργίας της φορητής δεξαμενής.
- 6.7.4.5.13 Η πίεση διάρρηξης όλων των σωληνώσεων και των εξαρτημάτων της σωληνώσης δεν θα είναι μικρότερη από τη μεγαλύτερη από τις παρακάτω τιμές : τέσσερις φορές την MAWP του περιβλήματος ή τέσσερις φορές την πίεση στην οποία θα υπόκειται σε χρήση λόγω της δράσης αντλίας ή άλλης συσκευής (εκτός από συσκευές εκτόνωσης πίεσης).

6.7.4.6 Συσκευές εκτόνωσης πίεσης

- 6.7.4.6.1 Κάθε περίβλημα θα είναι εξοπλισμένο με δύο τουλάχιστον ανεξάρτητες συσκευές εκτόνωσης πίεσης με ελατήριο. Οι συσκευές εκτόνωσης πίεσης θα ανοίγουν αυτόματα σε πίεση όχι μικρότερη από την MAWP και θα είναι πλήρως ανοιχτές σε πίεση ίση με 110% της MAWP. Μετά την εκκένωση αυτές οι συσκευές, θα κλείνουν σε πίεση όχι μικρότερη από 10% κάτω από την πίεση στην οποία αρχίζει η εκκένωση και θα παραμένουν κλειστές σε όλες τις χαμηλότερες πιέσεις. Οι συσκευές εκτόνωσης πίεσης θα είναι του τύπου που αντιστέκεται σε δυναμικές καταπονήσεις συμπεριλαμβανομένων εκείνων που οφείλονται στην απότομη κίνηση του υγρού.
- 6.7.4.6.2 Τα περιβλήματα για τη μεταφορά, μη εύφλεκτων υγροποιημένων αερίων υπό ψύξη και υδρογόνου μπορούν να έχουν επιπλέον εύθραυστους δίσκους τοποθετημένους παράλληλα με τις συσκευές με ελατήριο όπως αναφέρεται στην 6.7.4.7.2 και 6.7.4.7.3.
- 6.7.4.6.3 Οι συσκευές εκτόνωσης πίεσης θα είναι σχεδιασμένες να εμποδίζουν την είσοδο ξένων ουσιών, τη διαρροή υγρού και την επικίνδυνη ανάπτυξη υπερβολικής πίεσης.
- 6.7.4.6.4 Οι συσκευές εκτόνωσης πίεσης θα είναι εγκεκριμένες από την αρμόδια αρχή ή τον εξουσιοδοτημένο φορέα της.

6.7.4.7 Χωρητικότητα και ρυθμίσεις των συσκευών εκτόνωσης πίεσης

- 6.7.4.7.1 Στην περίπτωση απώλειας του κενού σε δεξαμενή με μόνωση κενού ή απώλεια του 20% της μόνωσης μιας δεξαμενής μονωμένης με στερεά υλικά, η συνδυασμένη χωρητικότητα όλων των εγκατεστημένων συσκευών εκτόνωσης πίεσης θα είναι αρκετή ώστε η πίεση (συμπεριλαμβανομένης της συσσωρευμένης πίεσης) μέσα στο περιβλήμα να μην υπερβεί το 120% της MAWP.
- 6.7.4.7.2 Για μη εύφλεκτα υγροποιημένα αέρια υπό ψύξη (εκτός του οξυγόνου) και το υδρογόνο, αυτή η χωρητικότητα μπορεί να εξασφαλιστεί με χρήση εύθραυστων δίσκων εγκατεστημένων παράλληλα με τις απαιτούμενες συσκευές εκτόνωσης ασφαλείας. Οι εύθραυστοι δίσκοι θα διαρρηγνύονται σε ονομαστική πίεση ίση με την πίεση δοκιμής του περιβλήματος.
- 6.7.4.7.3 Υπό τις συνθήκες που περιγράφονται στις 6.7.4.7.1 και 6.7.4.7.2 αποδιδόμενες στη πλήρη περικύκλωση από φωτιά, η συνδυασμένη χωρητικότητα όλων των εγκατεστημένων συσκευών εκτόνωσης πίεσης πρέπει να είναι τέτοια ώστε η πίεση στο περιβλήμα δεν ξεπερνά τη πίεση δοκιμής.
- 6.7.4.7.4 Η απαιτούμενη χωρητικότητα των συσκευών εκτόνωσης θα υπολογίζεται σύμφωνα με ένα γνωστό τεχνικό κώδικα αναγνωρισμένο από την αρμόδια αρχή⁷

6.7.4.8 Επισήμανση των συσκευών εκτόνωσης πίεσης

- 6.7.4.8.1 Κάθε συσκευή εκτόνωσης πίεσης θα φέρει ευανάγνωστη και μόνιμη επισήμανση με τα παρακάτω στοιχεία :
- (a) Την πίεση (σε bar ή kPa) στην οποία είναι ρυθμισμένη να εκτονώνει,
 - (b) Το ανεκτό περιθώριο για την πίεση εκτόνωσης των συσκευών με ελατήριο,
 - (c) Τη θερμοκρασία αναφοράς που αντιστοιχεί στη βαθμολογημένη πίεση για εύθραυστους δίσκους, και
 - (d) Την ικανότητα ρυθμού ροής της συσκευής σε κανονικά κυβικά μέτρα αέρα ανά δευτερόλεπτο (m^3/s),
 - (e) Το εμβαδόν της εγκάρσιας διατομής των περιοχών ροής των συσκευών εκτόνωσης πίεσης με ελατήριο, των εύθραυστων δίσκων και των εύηκτων στοιχείων σε mm^2 .
- Όταν είναι πρακτικά δυνατό, οι ακόλουθες πληροφορίες θα υποδεικνύονται επίσης :
- (f) Η ονομασία του κατασκευαστή και ο σχετικός αριθμός καταλόγου της συσκευής.

- 6.7.4.8.2 Η ικανότητα ρυθμού ροής που υποδεικνύεται σε σήμανση πάνω στις συσκευές εκτόνωσης πίεσης θα καθορίζεται σύμφωνα με το πρότυπο ISO 4126-1:2004 και ISO 4126-7:2004.

⁷ Βλέπε για παράδειγμα το CGA S-1.2-2003 "Pressure Relief Device Standards – Part 2 – Cargo and Portable Tanks for Compressed Gases"

6.7.4.9 Συνδέσεις στις συσκευές εκτόνωσης πίεσης

6.7.4.9.1 Οι συνδέσεις με τις συσκευές εκτόνωσης πίεσης θα είναι επαρκούς μεγέθους ώστε να επιτρέπει στην ουσία υπό εκτόνωση να περνάει ανεμπόδιστη στη συσκευή ασφαλείας. Καμιά βαλβίδα διακοπής δεν θα είναι εγκατεστημένη μεταξύ του περιβλήματος και των συσκευών εκτόνωσης πίεσης εκτός από όπου παρέχονται εφεδρικές συσκευές για συντήρηση ή άλλους λόγους και οι βαλβίδες διακοπής που εξυπηρετούν τις συσκευές που χρησιμοποιούνται πραγματικά είναι κλειδωμένες στην ανοιχτή θέση ή οι βαλβίδες διακοπής είναι αλληλοσυνδεδεμένες έτσι ώστε οι απαιτήσεις του 6.7.4.7 να ικανοποιούνται πάντα. Δεν θα υπάρξει εμπόδιο σε άνοιγμα που οδηγεί σε εξαέρωση ή συσκευή εκτόνωσης πίεσης που μπορεί να περιορίζει ή να κόβει τη ροή από το περίβλημα προς τη συσκευή αυτή. Οι εξαεριστήρες ή σωλήνες από τις διεξόδους της συσκευής εκτόνωσης πίεσης, όταν χρησιμοποιούνται, θα αποδίδουν τον ατμό ή υγρό υπό εκτόνωση στην ατμόσφαιρα σε συνθήκες ελάχιστης αντίθλιψης στις συσκευές εκτόνωσης.

6.7.4.10 Τοποθέτηση των συσκευών εκτόνωσης πίεσης

6.7.4.10.1 Κάθε στόμιο εισαγωγής συσκευής εκτόνωσης πίεσης θα είναι τοποθετημένο στην κορυφή του περιβλήματος σε μια θέση όσο κοντότερα είναι πρακτικά δυνατό στο διάμηκες και εγκάρσιο κέντρο του περιβλήματος. Όλα τα στόμια εισαγωγής συσκευών εκτόνωσης πίεσης θα είναι τοποθετημένα υπό συνθήκες μέγιστης πλήρωσης στη φάση ατμών του περιβλήματος και οι συσκευές θα είναι τοποθετημένες έτσι ώστε να διασφαλίζεται η ανεμπόδιστη εκτόνωση του διαφεύγοντος ατμού. Για υγροποιημένα αέρια υπό ψύξη, ο διαφεύγων ατμός θα κατευθύνεται μακριά από τη δεξαμενή με τέτοιο τρόπο ώστε να μην προσκρούει στη δεξαμενή. Προστατευτικές συσκευές που απομακρύνουν τη ροή του ατμού είναι επιτρεπτές εφόσον η απαιτούμενη χωρητικότητα της συσκευής εκτόνωσης δεν μειώνεται.

6.7.4.10.2 Θα λαμβάνονται μέτρα για την αποφυγή πρόσβασης στις συσκευές εκτόνωσης πίεσης από μη εξουσιοδοτημένα άτομα και για την προστασία των συσκευών από ζημιά λόγω ανατροπής της φορητής δεξαμενής.

6.7.4.11 Συσκευές μετρήσεων

6.7.4.11.1 Εκτός αν μια φορητή δεξαμενή πρόκειται να πληρούται κατά μάζα θα είναι εξοπλισμένη με μια ή περισσότερες συσκευές μετρήσεων. Δεν θα χρησιμοποιούνται γυάλινες συσκευές μέτρησης στάθμης και μετρητές από άλλο εύθραυστο υλικό, που είναι σε συνεχή επικοινωνία με τα περιεχόμενα της δεξαμενής.

6.7.4.11.2 Πρέπει να προβλέπεται μια σύνδεση για ένα μανόμετρο κενού στο κάλυμμα μιας φορητής δεξαμενής με μόνωση κενού.

6.7.4.12 Υποστηρίγματα, πλαίσια, προσδέσεις ανύψωσης και καθήλωσης των φορητών δεξαμενών

6.7.4.12.1 Οι φορητές δεξαμενές θα είναι σχεδιασμένες και κατασκευασμένες με υποστηρικτική κατασκευή που παρέχει μια ασφαλή βάση κατά τη μεταφορά. Οι δυνάμεις που περιγράφονται στην 6.7.4.2.12 και οι συντελεστές ασφαλείας που αναφέρονται στην 6.7.4.2.13 θα λαμβάνονται υπόψη σε αυτό το μέρος του σχεδιασμού. Δοκοί, πλαίσια, βάσεις ή άλλες παρόμοιες κατασκευές είναι αποδεκτές.

6.7.4.12.2 Οι συνδυασμένες καταπονήσεις που προκαλούνται από τα σημεία στήριξης της φορητής δεξαμενής (π.χ. βάσεις, πλαίσια, κ.λπ.) και οι λαβές ανύψωσης και καθήλωσης φορητής δεξαμενής δεν θα προκαλούν υπερβολική καταπόνηση σε κανένα τμήμα της δεξαμενής. Μόνιμα εξαρτήματα ανύψωσης και καθήλωσης θα είναι ενσωματωμένα σε όλες τις φορητές δεξαμενές. Κατά προτίμηση θα είναι ενσωματωμένα στα υποστηρίγματα της φορητής δεξαμενής αλλά μπορούν και να στερεωθούν σε ενισχυτικές πλάκες πάνω στη δεξαμενή στα σημεία στήριξης.

- 6.7.4.12.3 Για το σχεδιασμό των υποστηριγμάτων και των πλαισίων θα λαμβάνονται υπόψη οι επιπτώσεις περιβαλλοντικής διάβρωσης.
- 6.7.4.12.4 Οι υποδοχές για το περονοφόρο ανυψωτικό όχημα πρέπει να μπορούν να κλείνονται. Τα μέσα κλεισίματος των υποδοχών για το περονοφόρο ανυψωτικό όχημα θα είναι μόνιμο στοιχείο του πλαισίου ή μόνιμα στερεωμένα στο πλαίσιο. Φορητές δεξαμενές με ένα διαμέρισμα με μήκος μικρότερο από 3.65 m δεν χρειάζεται να έχουν κλεισμένες υποδοχές για το περονοφόρο ανυψωτικό όχημα εφόσον :
- (a) Η δεξαμενή συμπεριλαμβανομένων όλων των εξαρτημάτων είναι καλά προστατευμένη από χτύπημα από τα πηρούνια του περονοφόρου, και
 - (b) Η απόσταση μεταξύ των κέντρων των υποδοχών για τα πηρούνια του περονοφόρου είναι τουλάχιστον το μισό του μέγιστου μήκους της φορητής δεξαμενής.
- 6.7.4.12.5 Όταν οι φορητές δεξαμενές δεν είναι προστατευμένες κατά τη μεταφορά, σύμφωνα με το 4.2.3.3, τα περιβλήματα και ο εξοπλισμός εξυπηρέτησης θα είναι προστατευμένα έναντι ζημιάς στο περιβλήμα και στον εξοπλισμό εξυπηρέτησης που προκαλείται από πλευρική ή κατά μήκος κρούση ή ανατροπή. Τα εξωτερικά εξαρτήματα θα είναι προστατευμένα ώστε να αποκλείεται η διαφυγή των περιεχομένων του περιβλήματος σε περίπτωση κρούσης ή ανατροπής της φορητής δεξαμενής πάνω στα εξαρτήματά της. Παραδείγματα προστασίας περιλαμβάνουν :
- (a) Προστασία έναντι πλευρικής πρόσκρουσης που μπορεί να αποτελείται από επιμήκεις ράβδους (μπάρες) που προστατεύουν το περιβλήμα και στις δύο πλευρές στο επίπεδο της μέσης γραμμής,
 - (b) Προστασία της φορητής δεξαμενής έναντι ανατροπής που μπορεί να αποτελείται από ενισχυτικούς δακτυλίους ή ράβδους (μπάρες) στερεωμένες εγκάρσια στο πλαίσιο,
 - (c) Προστασία έναντι πρόσκρουσης από πίσω που μπορεί να αποτελείται από προφυλακτήρα ή πλαίσιο,
 - (d) Προστασία του περιβλήματος έναντι ζημιάς λόγω κρούσης ή ανατροπής με χρήση ενός πλαισίου ISO σύμφωνα με το πρότυπο ISO 1496-3:1995,
 - (e) Προστασία της φορητής δεξαμενής έναντι κρούσης ή ανατροπής με κάλυμμα μόνωσης κενού.
- 6.7.4.13 Έγκριση σχεδιασμού**
- 6.7.4.13.1 Η αρμόδια αρχή ή ο εξουσιοδοτημένος φορέας της θα εκδίδουν ένα πιστοποιητικό έγκρισης σχεδιασμού για κάθε νέο σχέδιο φορητής δεξαμενής. Αυτό το πιστοποιητικό θα επιβεβαιώνει πως η φορητή δεξαμενή επιθεωρήθηκε από την αρχή αυτή, είναι κατάλληλη για τον προοριζόμενο σκοπό της και ικανοποιεί τις απαιτήσεις αυτού του Κεφαλαίου. Όταν μια σειρά φορητών δεξαμενών κατασκευάζονται χωρίς αλλαγές στο σχεδιασμό, το πιστοποιητικό θα ισχύει για όλη τη σειρά. Το πιστοποιητικό θα αναφέρει το φύλλο δοκιμών του πρωτοτύπου, τα υγροποιημένα αέρια υπό ψύξη των οποίων η μεταφορά εγκρίνεται, τα υλικά κατασκευής του περιβλήματος και καλύμματος και έναν αριθμό έγκρισης. Ο αριθμός έγκρισης θα αποτελείται από το διακριτικό σήμα για χρήση στη διεθνή κυκλοφορία όπως ορίζει η Σύμβαση περί οδικής κυκλοφορίας, (Βιέννη 1968), και έναν αριθμό ταξινόμησης. Κάθε εναλλακτική λύση σύμφωνα με το 6.7.1.2 θα υποδεικνύεται στο πιστοποιητικό. Μια έγκριση πρωτοτύπου μπορεί να χρησιμοποιήσει για την έγκριση μικρότερων φορητών δεξαμενών από υλικά ίδιου είδους και πάχους, με ίδιες τεχνικές κατασκευής και πανομοιότυπα υποστηρίγματα, ισοδύναμα κλείστρα και άλλα ισοδύναμα παρελκόμενα.

- 6.7.4.13.2 Το πρακτικό δοκιμών του πρωτοτύπου για την έγκριση σχεδιασμού πρέπει να περιλαμβάνει τουλάχιστον τα παρακάτω :
- (a) Τα αποτελέσματα της σχετικής δοκιμής πλαισίου που περιγράφεται στο πρότυπο ISO 1496-3:1995,
 - (b) Τα αποτελέσματα της αρχικής επιθεώρησης και δοκιμής σύμφωνα με την 6.7.4.14.3, και
 - (c) Τα αποτελέσματα της δοκιμής κρούσης της 6.7.4.14.1, όπου εφαρμόζεται.

6.7.4.14 Επιθεώρηση και δοκιμές

- 6.7.4.14.1 Φορητές δεξαμενές που ικανοποιούν τον ορισμό του εμπορευματοκιβωτίου της Διεθνούς Σύμβασης για Ασφαλή Εμπορευματοκιβώτια (CSC) του 1972, όπως τροποποιήθηκε, δε θα πρέπει να χρησιμοποιούνται εκτός εάν είναι επιτυχώς αξιολογημένες υποβάλλοντας αντιπροσωπευτικό πρωτότυπο κάθε σχεδιασμού σε δοκιμή δυναμικής, διαμήκους κρούσης που περιγράφεται στο Εγχειρίδιο Ελέγχων και Κριτηρίων, Μέρος IV, Τμήμα 41.
- 6.7.4.14.2 Η δεξαμενή και είδη εξοπλισμού κάθε φορητής δεξαμενής θα επιθεωρούνται και θα ελέγχονται πριν να τεθούν σε λειτουργία για πρώτη φορά (αρχική επιθεώρηση και δοκιμή) και εφεξής σε διαστήματα όχι μεγαλύτερα από πέντε χρόνια (5-ετής περιοδική επιθεώρηση και δοκιμή) με ενδιάμεση περιοδική επιθεώρηση και δοκιμή (2.5-ετής περιοδική επιθεώρηση και δοκιμή) στα μισά του διαστήματος μεταξύ των 5-ετών περιοδικών επιθεωρήσεων και δοκιμών. Η 2.5-ετής επιθεώρηση και δοκιμή μπορεί να διενεργηθεί εντός 3 μηνών που έπονται από την ημερομηνία αυτή. Μια επιθεώρηση και δοκιμή κατ' εξαίρεση θα διενεργείται ανεξάρτητα από την τελευταία περιοδική επιθεώρηση και δοκιμή όταν αυτό είναι απαραίτητο σύμφωνα με την 6.7.4.14.7.
- 6.7.4.14.3 Η αρχική επιθεώρηση και δοκιμή μιας φορητής δεξαμενής θα περιλαμβάνει έλεγχο των χαρακτηριστικών, μια εσωτερική και εξωτερική εξέταση της φορητής δεξαμενής και των εξαρτημάτων της, λαμβάνοντας υπόψη τα μεταφερόμενα υγροποιημένα αέρια υπό ψύξη, και μια δοκιμή πίεσης αναφορικά με τις δοκιμές πίεσης σύμφωνα με την 6.7.4.3.2. Η δοκιμή πίεσης μπορεί να διεξαχθεί ως υδραυλική δοκιμή ή με χρήση άλλου υγρού ή αερίου σύμφωνα με την αρμόδια αρχή ή τον εξουσιοδοτημένο φορέα της. Πριν να τεθεί σε λειτουργία η φορητή δεξαμενή, θα διενεργούνται επίσης μια δοκιμή στεγανότητας και ένας έλεγχος ικανοποιητικής λειτουργίας όλου του εξοπλισμού εξυπηρέτησης. Όταν το περιβλημά και τα εξαρτήματά του έχουν δοκιμαστεί υπό πίεση χωριστά, θα υπόκεινται μαζί σε δοκιμή στεγανότητας μετά τη συναρμολόγηση. Όλες οι συγκολλήσεις υποκείμενες σε καταπονήσεις πρέπει να επιθεωρούνται κατά την αρχική δοκιμή με μη καταστροφικό έλεγχο με ραδιογραφίες, υπερήχους ή άλλης κατάλληλης μεθόδους. Αυτό δεν ισχύει για το κάλυμμα.
- 6.7.4.14.4 Η 5-ετής και 2.5-ετής περιοδική επιθεώρηση και δοκιμή θα περιλαμβάνει μια εξωτερική εξέταση της φορητής δεξαμενής και των εξαρτημάτων της λαμβάνοντας υπόψη τα μεταφερόμενα υγροποιημένα αέρια υπό ψύξη, μια δοκιμή στεγανότητας και έλεγχος ικανοποιητικής λειτουργίας όλου του εξοπλισμού εξυπηρέτησης και μια μέτρηση του κενού, όταν αρμόζει. Στην περίπτωση δεξαμενών χωρίς μόνωση κενού, το κάλυμμα και η μόνωση θα αφαιρούνται κατά την 2.5-ετή και μια 5-ετή περιοδική επιθεώρηση και δοκιμή, αλλά μόνο σε έκταση απαραίτητη για μια σωστή αξιολόγηση.
- 6.7.4.14.5 *(Διαγραφή)*
- 6.7.4.14.6 Μια φορητή δεξαμενή δεν μπορεί να πληρωθεί και να δοθεί για μεταφορά μετά την ημερομηνία λήξης της τελευταίας 5-ετούς ή 2.5-ετούς περιοδικής επιθεώρησης και δοκιμής όπως απαιτεί η 6.7.4.14.2. Εντούτοις, μια φορητή δεξαμενή που πληρώθηκε πριν την

ημερομηνία λήξης της τελευταίας περιодικής επιθεώρησης και δοκιμής μπορεί να μεταφέρεται για μια περίοδο όχι μεγαλύτερη των τριών μηνών μετά την ημερομηνία αυτή. Επιπλέον, μια φορητή δεξαμενή μπορεί να μεταφέρεται μετά την ημερομηνία λήξης της τελευταίας περιодικής επιθεώρησης και δοκιμής :

- (a) Μετά την εκκένωση αλλά πριν τον καθαρισμό, για το σκοπό της διενέργειας της επόμενης απαιτούμενης δοκιμής ή επιθεώρησης πριν την επαναπλήρωση, και
- (b) Εκτός αν ορίζει διαφορετικά η αρμόδια αρχή, για μια περίοδο όχι πάνω από έξι μήνες μετά την ημερομηνία λήξης της τελευταίας περιодικής επιθεώρησης ή δοκιμής, ώστε να επιτραπεί η επιστροφή των επικίνδυνων εμπορευμάτων για κατάλληλη διάθεση ή ανακύκλωση. Αναφορά στην εξαίρεση αυτή θα γίνεται στο έγγραφο μεταφοράς.

6.7.4.14.7 Η επιθεώρηση και δοκιμή κατ'εξαίρεση είναι απαραίτητη όταν η φορητή δεξαμενή παρουσιάζει ενδείξεις περιοχών που έχουν υποστεί βλάβες ή διάβρωση, ή διαρροή, ή άλλες συνθήκες που υποδεικνύουν μια ανεπάρκεια που θα μπορούσε να επηρεάσει την ακεραιότητα της φορητής δεξαμενής. Η έκταση της επιθεώρησης και δοκιμής κατ'εξαίρεση θα εξαρτάται από το μέγεθος της βλάβης ή τη φθορά της φορητής δεξαμενής. Θα περιλαμβάνει τουλάχιστον τη 2.5-ετή επιθεώρηση και δοκιμή σύμφωνα με την 6.7.4.14.4.

6.7.4.14.8 Η εσωτερική εξέταση κατά την αρχική επιθεώρηση και δοκιμή θα διασφαλίζει ότι το περίβλημα επιθεωρείται για σκασίματα, διάβρωση, ή γδαρσίματα, χτυπήματα, παραμορφώσεις, ελαττώματα στις συγκολλήσεις ή οποιεσδήποτε άλλες συνθήκες, που μπορούν να καταστήσουν τη φορητή δεξαμενή μη ασφαλή προς μεταφορά.

6.7.4.14.9 Η εξωτερική εξέταση θα διασφαλίζει ότι :

- (a) Οι εξωτερικές σωληνώσεις, βαλβίδες, συστήματα συμπίεσης / ψύξης όπου αρμόζει και φλάντζες επιθεωρούνται για διαβρωμένες περιοχές, ελαττώματα και άλλες συνθήκες, συμπεριλαμβανομένης της διαρροής, που μπορούν να καταστήσουν τη φορητή δεξαμενή μη ασφαλή για πλήρωση, εκκένωση ή μεταφορά,
- (b) Δεν υπάρχει διαρροή στα καλύμματα ανθρωποθυρίδων ή τα παρεμβύσματα,
- (c) Μπουλόνια ή περικόχλια που λείπουν ή είναι χαλαρωμένα σε οποιαδήποτε ένωση φλάντζας ή τυφλή φλάντζα, αντικαθίστανται ή σφίγγονται,
- (d) Όλες οι συσκευές και βαλβίδες άμεσου ανάγκης δεν έχουν υποστεί διάβρωση, παραμόρφωση και καμιά βλάβη ή ελάττωμα που θα μπορούσε να εμποδίσει την κανονική λειτουργία τους. Οι συσκευές κλεισίματος εξ αποστάσεως και οι βαλβίδες αυτόματου κλεισίματος θα τίθενται σε λειτουργία για να αποδείξουν την κανονική λειτουργία τους,
- (e) Οι απαιτούμενες επισημάνσεις πάνω στη φορητή δεξαμενή είναι ευανάγνωστες και σύμφωνα με τις αρμόζουσες απαιτήσεις, και
- (f) Το πλαίσιο, τα υποστηρίγματα και οι διατάξεις για την ανύψωση της φορητής δεξαμενής είναι σε ικανοποιητική κατάσταση.

6.7.4.14.10 Οι επιθεωρήσεις και δοκιμές που φαίνονται στις 6.7.4.14.1, 6.7.4.14.3, 6.7.4.14.4, 6.7.4.14.5 και 6.7.4.14.7 θα διενεργούνται ή θα εποπτεύονται από έναν εμπειρογνώμονα εγκεκριμένο από την αρμόδια αρχή ή τον εξουσιοδοτημένο φορέα της. Όταν η δοκιμή της πίεσης είναι μέρος της επιθεώρησης και της δοκιμής, πρέπει να πραγματοποιείται στη πίεση που φαίνεται στην πινακίδα στοιχείων της φορητής δεξαμενής. Υπό πίεση, η φορητή δεξαμενή θα επιθεωρείται για τυχόν διαρροές στο περίβλημα, σωληνώσεις ή στον εξοπλισμό.

6.7.4.14.11 Σε κάθε περίπτωση διεξαγωγής λειτουργιών κοπής, θέρμανσης ή συγκόλλησης στο περίβλημα, οι εργασίες αυτές θα είναι εγκεκριμένες από την αρμόδια αρχή ή τον εξουσιοδοτημένο φορέα της λαμβάνοντας υπόψη τον Κώδικα για τα δοχεία πίεσης που χρησιμοποιείται για την κατασκευή του περιβλήματος. Μια δοκιμή της πίεσης πρέπει να πραγματοποιείται στην πίεση της αρχικής δοκιμής μετά την περάτωση των εργασιών.

6.7.4.14.12 Όταν αποκαλύπτεται ένδειξη οποιασδήποτε μη ασφαλούς κατάστασης, η φορητή δεξαμενή δεν θα επανατεθεί σε λειτουργία έως ότου διορθωθεί, να επαναληφθεί με επιτυχία μια νέα δοκιμή.

6.7.4.15 Σήμανση

6.7.4.15.1 Κάθε φορητή δεξαμενή θα είναι εξοπλισμένη με μεταλλική πινακίδα ανθεκτική στη διάβρωση, μόνιμα στερεωμένη στη φορητή δεξαμενή σε εμφανές μέρος εύκολα προσπελάσιμο για επιθεώρηση. Όταν λόγω διάταξης της φορητής δεξαμενής η πινακίδα δεν μπορεί να είναι μόνιμα στερεωμένη στο περίβλημα, το περίβλημα θα φέρει σήμανση τουλάχιστον με τις πληροφορίες που προβλέπονται στο Κώδικα για τα δοχεία πίεσης. Κατ' ελάχιστο οι παρακάτω πληροφορίες θα είναι σημασμένες πάνω στην πινακίδα με σφράγιση ή άλλη παρόμοια μέθοδο :

(a) Πληροφορίες ιδιοκτήτη
(i) Αριθμός καταχώρισης του ιδιοκτήτη

(b) Πληροφορίες κατασκευής
(i) Χώρα κατασκευής,
(ii) Έτος κατασκευής,
(iii) Ονομασία ή σήμα του κατασκευαστή,
(iv) Αύξων αριθμός του κατασκευαστή,

(c) Πληροφορίες έγκρισης

(i) το σύμβολο των Ηνωμένων Εθνών για τη συσκευασία ,

Το σύμβολο αυτό δεν θα χρησιμοποιείται για σκοπό άλλο από το να πιστοποιεί ότι μία συσκευασία, μία φορητή δεξαμενή ή ένα MEGC συμμορφώνεται με τις σχετικές απαιτήσεις των Κεφαλαίων 6.1, 6.2, 6.3, 6.5, 6.6 ή 6.7²

(ii) Χώρα έγκρισης,

(iii) Εξουσιοδοτημένος φορέας για την έγκριση του πρωτοτύπου,

(iv) Αριθμός έγκρισης του πρωτοτύπου,

(iv) Τα γράμματα 'AA', αν το πρωτότυπο εγκρίθηκε υπό εναλλακτική διευθέτηση (βλέπε 6.7.1.2),

(vi) Κώδικας για τα δοχεία πίεσης με τον οποίο σχεδιάστηκε το περίβλημα,

² Αυτό το σύμβολο χρησιμοποιείται επίσης για να πιστοποιήσει ότι τα εύκαμπτα εμπορευματοκιβώτια για φορτία χύμα που είναι πιστοποιημένα για άλλους τρόπους μεταφοράς συμμορφώνεται με τις απαιτήσεις του Κεφαλαίου 6.8 των Κανονισμών Προτύπων του ΟΗΕ.

- (d) Πιέσεις
- (i) MAWP (μανομετρική πίεση σε bar ή kPa)³,
 - (ii) Πίεση δοκιμής (σε bar ή kPa (μανομετρική πίεση)³,
 - (iii) Ημερομηνία αρχικής δοκιμής πίεσης (μήνας και έτος),
 - (iv) Σήμα αναγνώρισης του επόπτη της αρχικής δοκιμής πίεσης,
- (e) Θερμοκρασίες
- (i) Ελάχιστη θερμοκρασία σχεδιασμού (σε °C)³,
- (f) Υλικά
- (i) Υλικό/ά περιβλήματος και αναφορά/ές στο πρότυπο του υλικού,
 - (ii) Ισοδύναμο πάχος σε χάλυβα αναφοράς (σε mm)³,
- (g) Χωρητικότητα
- (i) Χωρητικότητα δεξαμενής σε νερό στους 20 °C (σε λίτρα)³,
- (h) Μόνωση
- (i) Είτε «Θερμικά μονωμένη» ή «μονωμένη με κενό» (ό,τι ισχύει),
 - (ii) Αποτελεσματικότητα του συστήματος μόνωσης (εισροή θερμότητας) (σε Watt)³,
- (i) Χρόνος συγκράτησης - για κάθε υγροποιημένο αέριο υπό ψύξη που επιτρέπεται να μεταφερθεί στη φορητή δεξαμενή
- (i) Πλήρης ονομασία του υπό ψύξη υγροποιημένου αερίου,
 - (ii) Χρόνος συγκράτησης αναφοράς (σε ημέρες ή ώρες)³,
 - (iii) Αρχική πίεση (σε bar ή kPa (μανομετρική πίεση)³,
 - (iv) Βαθμός πλήρωσης (σε kg)³,
- (j) Περιοδικές επιθεωρήσεις και δοκιμές
- (i) Τύπος της πιο πρόσφατης περιοδικής δοκιμής (2.5-ετής, 5-ετής ή έκτακτη),
 - (ii) Ημερομηνία της πιο πρόσφατης περιοδικής δοκιμής (μήνας και έτος),
 - (iii) Σήμα αναγνώρισης του εξουσιοδοτημένου φορέα που διενήργησε ή επόπτευσε την πιο πρόσφατη δοκιμή.

³ Θα αναγράφεται η μονάδα που χρησιμοποιήθηκε

Σχήμα 6.7.4.15.1: Παράδειγμα σήμανσης της πινακίδας αναγνώρισης

Αριθμός ταξινόμησης ιδιοκτήτη					
ΠΑΡΟΧΟΡΙΕΣ ΚΑΤΑΣΚΕΥΗΣ					
Χώρα κατασκευής					
Έτος κατασκευής					
Κατασκευαστής					
Αύξων αριθμός κατασκευαστή					
ΠΑΡΟΧΟΡΙΕΣ ΕΓΚΡΙΣΗΣ					
	Χώρα έγκρισης				
	Εξουσιοδοτημένος φορέας για την έγκριση του σχεδιασμού				
	Αριθμός έγκρισης του σχεδιασμού		‘ΑΑ’ (αν ισχύει)		
Κώδικας σχεδιασμού περιβλήματος (κώδικας για τα δοχεία πίεσης)					
ΠΙΕΣΕΙΣ					
MAWP		bar ή kPa			
Πίεση της δοκιμής		bar ή kPa			
Ημερομηνία αρχικής δοκιμής πίεσης:	(μμ/εεεε)	Σφραγίδα επόπτη:			
ΘΕΡΜΟΚΡΑΣΙΕΣ					
Ελάχιστη θερμοκρασία σχεδιασμού		°C			
ΥΛΙΚΑ					
Υλικό/ά περιβλήματος και αναφορά/ές στο πρότυπο του υλικού					
Ισοδύναμο πάχος σε χάλυβα αναφοράς		mm			
ΧΩΡΗΤΙΚΟΤΗΤΑ					
Χωρητικότητα δεξαμενής σε νερό στους 20 °C		λίτρα			
ΜΟΝΩΣΗ					
«Θερμικά μονωμένη» ή «Μονωμένη με κενό» (ό,τι ισχύει)					
Εισροή Θερμότητας		Watt			
ΧΡΟΝΟΣ ΣΥΓΚΡΑΤΗΣΗΣ					
Επιτρεπόμενο/α υπό ψύξη υγροποιημένο/α αέριο/α	Χρόνος συγκράτησης αναφοράς	Αρχική πίεση	Βαθμός Πλήρωσης		
	ημέρες ή ώρες	bar ή KPa	kg		
ΠΕΡΙΟΔΙΚΕΣ ΕΠΙΘΕΩΡΗΣΕΙΣ/ΔΟΚΙΜΕΣ					
Τύπος δοκιμής	Ημερομηνία δοκιμής	Σφραγίδα επόπτη	Τύπος δοκιμής	Ημερομηνία δοκιμής	Σφραγίδα επόπτη
	(μμ/εεεε)			(μμ/εεεε)	

- 6.7.4.15.2 Τα παρακάτω στοιχεία θα υποδεικνύονται σε σήμανση πάνω στην ίδια τη φορητή δεξαμενή ή σε μια μεταλλική πινακίδα καλά στερεωμένη πάνω στη φορητή δεξαμενή.

Όνομα ιδιοκτήτη και χειριστή

Όνομασία του υγροποιημένου αερίου υπό ψύξη που μεταφέρεται (και ελάχιστη μέση θερμοκρασία του περιεχομένου)

Μέγιστη επιτρεπόμενη μεικτή μάζα (MPGM) _____ kg

Απόβαρο _____ kg

Πραγματικός χρόνος συγκράτησης για τα μεταφερόμενα αέρια _____ ημέρες (ή ώρες)

Οδηγία μεταφοράς σε φορητές δεξαμενές σύμφωνα με την 4.2.5.2.6

ΣΗΜΕΙΩΣΗ: Για την ταυτοποίηση των μεταφερόμενων υγροποιημένων αερίων υπό ψύξη, βλέπε επίσης το Μέρος 5.

- 6.7.4.15.3 Αν μια φορητή δεξαμενή είναι σχεδιασμένη και εγκεκριμένη για διακίνηση σε ανοιχτή θάλασσα, η φράση "ΦΟΡΗΤΗ ΔΕΞΑΜΕΝΗ ΑΝΟΙΚΤΗΣ ΘΑΛΑΣΣΑΣ" θα υποδεικνύεται σε σήμανση πάνω στην πινακίδα αναγνώρισης.

- 6.7.5 Απαιτήσεις για το σχεδιασμό, κατασκευή, επιθεώρηση και δοκιμή των εμπορευματοκιβωτίων για αέρια πολλαπλών στοιχείων (MEGCs) "UN" προοριζόμενων για τη μεταφορά αερίων όχι υπό ψύξη**

6.7.5.1 Ορισμοί

Για τους σκοπούς αυτού του τμήματος :

Εναλλακτική λύση σημαίνει μια έγκριση που δίνεται από την αρμόδια αρχή για μια φορητή δεξαμενή ή ένα MEGC που έχει σχεδιαστεί, κατασκευαστεί ή ελεγχθεί με τεχνικές απαιτήσεις ή μεθόδους ελέγχου άλλους από αυτούς του παρόντος Κεφαλαίου,

Στοιχεία είναι κύλινδροι, σωλήνες ή δέσμες κυλίνδρων,

Δοκιμή στεγανότητας είναι μια δοκιμή που χρησιμοποιεί αέριο, που θέτει τα στοιχεία και τον εξοπλισμό εξυπηρέτησης του MEGC σε μια πραγματική εσωτερική πίεση τουλάχιστον στο 20% της πίεσης δοκιμής,

Συλλεκτήριος σωλήνας είναι ένα σύνολο σωληνώσεων και βαλβίδων που συνδέουν μεταξύ τους τα ανοίγματα πλήρωσης και/ή εκκένωσης των στοιχείων,

Μέγιστη επιτρεπόμενη μικτή μάζα (MPGM) είναι το άθροισμα της μάζας του απόβαρου του MEGC και του βαρύτερου φορτίου του οποίου επιτρέπεται η μεταφορά,

Εμπορευματοκιβώτια αερίων πολλαπλών στοιχείων (MEGCs) "UN" είναι ένα σύνολο προοριζόμενο στη πολυτροπική μεταφορά κυλίνδρων, σωλήνων και δεσμών κυλίνδρων, οι οποίες είναι διασυνδεδεμένες μεταξύ τους με ένα συλλεκτήριο σωλήνα και συναρμολογημένες πάνω σε ένα πλαίσιο. Το MEGC περιλαμβάνει εξοπλισμό εξυπηρέτησης και δομικό εξοπλισμό απαραίτητο για τη μεταφορά των αερίων,

Εξοπλισμός εξυπηρέτησης είναι οι συσκευές πλήρωσης, εκκένωσης, εξαερισμού, ασφαλείας, και μόνωσης και τα όργανα μέτρησης,

Δομικός εξοπλισμός είναι τα ενισχυτικά, συνδετικά, προστατευτικά ή σταθεροποιητικά στοιχεία στο εξωτερικό του περιβλήματος.

- 6.7.5.2 Γενικές απαιτήσεις για τον σχεδιασμό και την κατασκευή**
- 6.7.5.2.1 Το MEGC θα είναι ικανό να υπόκειται σε πλήρωση και εκκένωση δίχως την αφαίρεση του δομικού του εξοπλισμού. Θα πρέπει να φέρει σταθεροποιητικά μέλη εξωτερικά των στοιχείων ώστε να παρέχει δομική ακεραιότητα για χειρισμό και μεταφορά. Τα MEGCs θα είναι σχεδιασμένα και κατασκευασμένα με στηρίξεις που θα παρέχουν μια ασφαλή βάση κατά τη μεταφορά και με κατάλληλες προσδέσεις ανύψωσης και καθήλωσης ικανά να ανυψώσουν το MEGC ακόμα και όταν είναι γεμάτο στη μέγιστη επιτρεπόμενη μεικτή του μάζα. Το MEGC είναι σχεδιασμένο να φορτώνεται σε όχημα, σε βαγόνι ή σκάφος ανοικτής θάλασσας ή χερσαίας πλωτής οδού και θα είναι εξοπλισμένο με δοκούς, βάσεις ή εξαρτήματα που θα διευκολύνουν το μηχανικό χειρισμό.
- 6.7.5.2.2 Τα MEGCs θα είναι σχεδιασμένα, κατασκευασμένα και εξοπλισμένα με τέτοιο τρόπο ώστε να αντέχουν σε όλες τις συνθήκες στις οποίες πρόκειται να υποβληθούν κατά τη διάρκεια κανονικών συνθηκών χειρισμού και μεταφοράς. Ο σχεδιασμός θα πρέπει να λαμβάνει υπόψη τις επιδράσεις δυναμικών φορτίσεων και κόπωσης.
- 6.7.5.2.3 Στοιχεία των MEGCs θα πρέπει να κατασκευάζονται από χάλυβα δίχως συγκόλληση και να κατασκευάζονται και να ελέγχονται σύμφωνα με το 6.2.1 και το 6.2.2. Όλα τα στοιχεία σε ένα MEGC θα πρέπει να είναι του ίδιου τύπου με το πρωτότυπο.
- 6.7.5.2.4 Στοιχεία των MEGCs, τα εξαρτήματα, και οι σωληνώσεις τους θα πρέπει να είναι :
- Συμβατά με τις ουσίες που πρόκειται να μεταφερθούν (βλέπε ISO 11114-1:1997 και ISO 11114-2:2000), ή
 - Κατάλληλα αδρανοποιημένα ή εξουδετερωμένα από χημική αντίδραση.
- 6.7.5.2.5 Επαφή με ανόμοια μέταλλα που θα μπορούσε να προκαλέσει ζημιά λόγω γαλβανικής οξειδωσης θα αποφεύγεται.
- 6.7.5.2.6 Τα υλικά του MEGC, συμπεριλαμβανομένων συσκευών, παρεμβυσμάτων, επενδύσεων και αξεσουάρ, δεν θα επηρεάζουν αρνητικά την ουσία (-ες) προς μεταφορά στο MEGC.
- 6.7.5.2.7 Τα MEGCs θα είναι σχεδιασμένα να αντέχουν, χωρίς απώλεια περιεχομένων, τουλάχιστον την εσωτερική πίεση λόγω των περιεχομένων, και τα στατικά, δυναμικά και θερμικά φορτία υπό κανονικές συνθήκες χειρισμού και μεταφοράς. Ο σχεδιασμός θα αποδεικνύει ότι οι επιπτώσεις της κόπωσης λόγω επαναλαμβανόμενης επιβολής αυτών των φορτίων κατά τη διάρκεια όλης της αναμενόμενης ζωής του MEGC, έχουν ληφθεί υπόψη.
- 6.7.5.2.8 Τα MEGCs και οι προσδέσεις τους θα είναι ικανές, υπό το μέγιστο επιτρεπτό φορτίο, να απορροφούν τις παρακάτω χωριστά εφαρμοζόμενες στατικές δυνάμεις:
- Κατά την κατεύθυνση κίνησης : δύο φορές την MPGM επί την επιτάχυνση της βαρύτητας (g)¹,
 - Οριζόντια σε ορθή γωνία με την κατεύθυνση κίνησης : την MPGM (όταν η κατεύθυνση κίνησης δεν είναι σαφώς ορισμένη, οι δυνάμεις θα είναι ίσες με δύο φορές την MPGM) επί την επιτάχυνση της βαρύτητας (g)¹,
 - Κατακόρυφα από κάτω προς τα άνω: την MPGM επί την επιτάχυνση της βαρύτητας (g)¹, και

¹ Χάριν υπολογισμού $g = 9.81 \text{ m/s}^2$.

- (d) Κατακόρυφα από πάνω προς τα κάτω : δύο φορές την MPGM (το ολικό φορτίο συμπεριλαμβανομένης της επίπτωσης της βαρύτητας) επί την επιτάχυνση της βαρύτητας (g)¹.
- 6.7.5.2.9 Υπό τις δυνάμεις που ορίστηκαν στην 6.7.5.2.8, η τάση στο πιο έντονα καταπονούμενο σημείο των στοιχείων δε θα πρέπει να υπερβαίνει τις τιμές που δίνονται είτε στα σχετικά πρότυπα του 6.2.2.1 ή, εάν τα στοιχεία δεν είναι σχεδιασμένα, κατασκευασμένα και ελεγμένα σύμφωνα με τα πρότυπα αυτά, στον τεχνικό κώδικα που είναι αναγνωρισμένος ή εγκεκριμένος από την αρμόδια αρχή της χώρας χρήσης (βλέπε 6.2.5).
- 6.7.5.2.10 Για καθεμία από τις δυνάμεις στην 6.7.5.2.8, πρέπει να τηρούνται οι ακόλουθοι συντελεστές ασφαλείας για το πλαίσιο και τα στοιχεία στερέωσης :
- (a) Για χάλυβες με σαφώς ορισμένο όριο διαρροής, ο συντελεστής ασφαλείας 1.5 σε σχέση με το εγγυημένο όριο διαρροής, ή
- (b) Για χάλυβες χωρίς σαφώς ορισμένο όριο διαρροής, ο συντελεστής ασφαλείας 1.5 σε σχέση με το εγγυημένο όριο διαρροής στο 0.2% της επιμήκυνσης ή για ωστενιτικούς χάλυβες στο 1% της επιμήκυνσης..
- 6.7.5.2.11 Τα MEGCs που προορίζονται για τη μεταφορά εύφλεκτων αερίων θα πρέπει να μπορούν να έχουν τη δυνατότητα ηλεκτρικής γείωσης.
- 6.7.5.2.12 Τα στοιχεία θα πρέπει να ασφαίζονται με τέτοιο τρόπο που να εμποδίζει την ανεπιθύμητη κίνηση σε σχέση με την κατασκευή και τη συγκέντρωση επιζήμιων τοπικών τάσεων.
- 6.7.5.3 Εξοπλισμός εξυπηρέτησης (λειτουργίας)**
- 6.7.5.3.1 Ο εξοπλισμός εξυπηρέτησης θα πρέπει να είναι έτσι σχηματισμένος ή σχεδιασμένος ώστε να εμποδίζει βλάβη που θα μπορούσε να επιφέρει απελευθέρωση των περιεχομένων του δοχείου πίεσης σε κανονικές συνθήκες μεταφοράς ή του χειρισμού. Όταν η ένωση μεταξύ του πλαισίου και των στοιχείων επιτρέπει σχετική κίνηση μεταξύ των συναρμολογούμενων μερών, ο εξοπλισμός θα είναι έτσι προσδεμένος ώστε να επιτρέπει τέτοια κίνηση χωρίς κίνδυνο ζημιάς στα μέρη εργασίας. Το δίκτυο σωληνώσεων, τα εξωτερικά εξαρτήματα εκκένωσης (υποδοχές σωλήνων, συσκευές κλεισίματος), και οι βαλβίδες διακοπής θα προστατεύονται έναντι του κινδύνου να ξεβιδωθούν λόγω εξωτερικών δυνάμεων. Οι σωληνώσεις του δικτύου σωληνώσεων που οδηγούν στις βαλβίδες διακοπής θα πρέπει να είναι επαρκώς εύκαμπτες ώστε να προστατεύουν τις βαλβίδες και τις σωληνώσεις από σπασίμο, ή απελευθέρωση των περιεχομένων του δοχείου πίεσης. Οι συσκευές πλήρωσης και εκκένωσης (περιλαμβανομένων των παρεμβυσμάτων ή βιδωτών βυσμάτων) και όλα τα προστατευτικά πώματα θα μπορούν να ασφαίζονται έναντι αιφνίδιου ανοίγματος.
- 6.7.5.3.2 Κάθε στοιχείο που προορίζεται για τη μεταφορά τοξικών αερίων (αέρια των ομάδων T, TF, TC, TO, TFC και TOC) θα είναι προσαρμοσμένο με μια βαλβίδα. Το δίκτυο σωληνώσεων για υγροποιημένα τοξικά αέρια (αέρια με κωδικούς ταξινόμησης 2T, 2TF, 2TC, 2TO, 2TFC και 2TOC) θα πρέπει να σχεδιάζεται έτσι, ώστε τα στοιχεία να πληρούνται ξεχωριστά και να παραμένουν απομονωμένα από μια βαλβίδα ικανή να παραμένει ερμητικά κλειστή. Για τη μεταφορά εύφλεκτων αερίων (αέρια της ομάδας F), τα στοιχεία θα πρέπει να είναι διηρημένα σε ομάδες όγκου όχι μεγαλύτερες των 3 000 λίτρων, η κάθε μία απομονωμένη με μια βαλβίδα.
- 6.7.5.3.3 Για τα ανοίγματα πλήρωσης και εκκένωσης των MEGCs, θα πρέπει να τοποθετούνται δύο βαλβίδες σε σειρά, σε προσβάσιμη θέση σε κάθε σωλήνα πλήρωσης και εκκένωσης. Μία από

¹ Χάριν υπολογισμού $g = 9.81 \text{ m/s}^2$.

τις βαλβίδες μπορεί να είναι ανεπίστροφη. Οι συσκευές πλήρωσης και εκκένωσης μπορούν να ενώνονται στο συλλεκτήριο σωλήνα. Για τμήματα των σωληνώσεων τα οποία μπορούν να κλείσουν και από τα δύο μέρη και όπου υγρό προϊόν μπορεί να παγιδευτεί, πρέπει να προβλέπεται μια βαλβίδα εκτόνωσης για να εμποδίζει την υπερβολική ανάπτυξη της πίεσης. Οι κύριες βαλβίδες απομόνωσης σε ένα MEGC θα πρέπει να είναι εμφανώς επισημασμένες ώστε να δηλώνουν την κατεύθυνση κλεισίματος. Κάθε βαλβίδα διακοπής ή άλλα μέσα κλεισίματος θα πρέπει να είναι σχεδιασμένα και κατασκευασμένα ώστε να αντέξουν μια πίεση τουλάχιστον ίση με 1.5 φορά την πίεση δοκιμής του MEGC. Όλες οι βαλβίδες διακοπής με βιδωτούς άξονες θα κλείνουν με δεξιόστροφη κίνηση της χειροκίνητης στρόφιγγας. Για άλλες βαλβίδες διακοπής η ρύθμιση (ανοιχτή και κλειστή) και η φορά κλεισίματος θα επισημαίνονται σαφώς. Όλες οι βαλβίδες διακοπής θα είναι σχεδιασμένες να εμποδίζουν αιφνίδιο άνοιγμα. Ελατά μέταλλα θα χρησιμοποιούνται στην κατασκευή βαλβίδων και εξαρτημάτων.

6.7.5.3.4 Οι σωληνώσεις θα είναι σχεδιασμένες, κατασκευασμένες και εγκατεστημένες έτσι ώστε να αποφεύγεται ο κίνδυνος ζημιάς λόγω θερμικής διαστολής και συστολής, μηχανικών κρούσεων και κραδασμών. Οι ενώσεις σωλήνων θα είναι χαλκοκολλημένες ή θα έχουν μια εξίσου ισχυρή μεταλλική ένωση. Το σημείο τήξης των υλικών χαλκοκόλλησης δεν θα είναι μικρότερο από 525 °C. Η βαθμολογημένη πίεση του εξοπλισμού εξυπηρέτησης και του συλλεκτήριου σωλήνα θα πρέπει να είναι τουλάχιστον ίση με τα δύο τρίτα της πίεσης δοκιμής των στοιχείων.

6.7.5.4 Συσκευές εκτόνωσης πίεσης

6.7.5.4.1 Τα στοιχεία των MEGCs που χρησιμοποιούνται για τη μεταφορά του αριθμ. UN 1013 διοξειδίου του άνθρακα και αριθμ. UN 1070 υποξειδίου του αζώτου θα είναι διηρημένα σε ομάδες όγκου όχι μεγαλύτερες των 3 000 λίτρων, εκάστη απομονωμένη με μια βαλβίδα. Κάθε ομάδα πρέπει να φέρει μια ή περισσότερες συσκευές αποσυμπίεσης (εκτόνωσης πίεσης). Εφόσον τούτο απαιτείται από την αρμόδια αρχή της χώρας χρήσης, τα MEGCs για άλλα αέρια θα πρέπει να είναι εφοδιασμένα με συσκευές εκτόνωσης πίεσης όπως καθορίζεται από την εν λόγω αρμόδια αρχή.

6.7.5.4.2 Όταν προσαρμίζονται συσκευές εκτόνωσης πίεσης σε ένα MEGC, κάθε στοιχείο ή ομάδα στοιχείων που μπορεί να απομονωθεί θα πρέπει τότε να φέρει μία ή περισσότερες συσκευές εκτόνωσης πίεσης. Οι συσκευές εκτόνωσης πίεσης θα είναι τέτοιου τύπου που να αντιστέκεται σε δυναμικά φορτία συμπεριλαμβανομένων απότομων κινήσεων υγρού και θα είναι σχεδιασμένες να εμποδίζουν την είσοδο ξένων ουσιών, τη διαρροή υγρού και την επικίνδυνη ανάπτυξη υπερβολικής πίεσης.

6.7.5.4.3 Τα MEGCs που προορίζονται για τη μεταφορά ορισμένων αερίων όχι υπό ψύξη, που ορίζονται στην οδηγία μεταφοράς σε φορητές δεξαμενές T50 της 4.2.5.2.6 θα διαθέτουν μια συσκευή εκτόνωσης πίεσης εγκεκριμένη από την αρμόδια αρχή της χώρας χρήσης. Εκτός αν ένα MEGC σε υπηρεσία είναι εξοπλισμένο με μια συσκευή εκτόνωσης κατασκευασμένη από υλικά συμβατά με τη μεταφερόμενη ουσία, η συσκευή εκτόνωσης θα αποτελείται από έναν εύθραυστο δίσκο που προηγείται μιας συσκευής εκτόνωσης πίεσης με ελατήριο. Ο χώρος μεταξύ του εύθραυστου δίσκου και της συσκευής θα διαθέτει ένα μονόμετρο ή άλλο κατάλληλο δείκτη. Αυτή η διάταξη επιτρέπει την ανίχνευση ρήξης του δίσκου, μικρών οπών, ή διαρροή που θα μπορούσαν να προκαλέσουν δυσλειτουργία του συστήματος εκτόνωσης πίεσης. Οι εύθραυστοι δίσκοι θα διαρρηγνύονται σε ονομαστική πίεση μεγαλύτερη του 10% της πίεσης ανοίγματος της συσκευής εκτόνωσης με ελατήριο.

6.7.5.4.4 Στην περίπτωση MEGCs πολλαπλών χρήσεων που χρησιμοποιούνται για τη μεταφορά υγροποιημένων αερίων χαμηλής πίεσης, οι συσκευές εκτόνωσης πίεσης θα ανοίγουν στην πίεση που υποδεικνύεται στη 6.7.3.7.1 σχετική με το αέριο του οποίου η μεταφορά σε MEGC επιτρέπεται και του οποίου η PSMA είναι η πιο υψηλή.

6.7.5.5 Χωρητικότητα των συσκευών εκτόνωσης

6.7.5.5.1 Η συνδυασμένη χωρητικότητα παροχής των συσκευών εκτόνωσης πίεσης, όταν προσαρμόζονται, θα πρέπει να είναι επαρκώς τέτοια ώστε, σε κατάσταση πλήρους περικύκλωσης από φωτιά του MEGC, η πίεση (συμπεριλαμβανομένης της συσσωρευμένης πίεσης) μέσα στα στοιχεία να μην υπερβεί το 120% της βαθμονομημένης ονομαστικής πίεσης εκτόνωσης της συσκευής. Ο τύπος που δίνεται στο CGA S-1.2.-2003 "Πρότυπα συσκευών εκτόνωσης πίεσης - Μέρος 2 - Φορτία και φορητές δεξαμενές για συμπιεσμένα αέρια" θα πρέπει να χρησιμοποιείται για τον υπολογισμό της ελάχιστης συνολικής χωρητικότητας ροής για το σύστημα των συσκευών εκτόνωσης πίεσης. Το CGA S-1.1.-2003 "Πρότυπα συσκευών εκτόνωσης πίεσης - Μέρος 1 - Κύλινδροι για συμπιεσμένα αέρια" μπορεί να χρησιμοποιηθεί για τον καθορισμό της ροής αποσυμπίεσης των στοιχείων. Για να επιτευχθεί η προαναφερθείσα πλήρης χωρητικότητα εκτόνωσης, στη περίπτωση υγροποιημένων αερίων χαμηλής πίεσης, μπορούν να χρησιμοποιούνται συσκευές εκτόνωσης με ελατήριο. Στην περίπτωση MEGCs πολλαπλών χρήσεων, η συνδυασμένη χωρητικότητα παροχής των συσκευών εκτόνωσης πίεσης θα λαμβάνεται για το αέριο που απαιτεί την υψηλότερη χωρητικότητα παροχής μεταξύ των αερίων που επιτρέπεται να μεταφέρονται στα MEGCs.

6.7.5.5.2 Για τον καθορισμό της ολικής απαιτούμενης χωρητικότητας των συσκευών εκτόνωσης που εγκαθίσταται στα στοιχεία για τη μεταφορά υγροποιημένων αερίων, οι θερμοδυναμικές ιδιότητες του αερίου θα πρέπει να λαμβάνονται υπόψη (βλέπε για παράδειγμα CGA S-1.2.-2003 "Πρότυπα συσκευών εκτόνωσης πίεσης - Μέρος 2 - Φορτία και φορητές δεξαμενές για συμπιεσμένα αέρια" για υγροποιημένα αέρια χαμηλής πίεσης και CGA S-1.1.-2003 "Πρότυπα συσκευών εκτόνωσης πίεσης - Μέρος 1 - Κύλινδροι για συμπιεσμένα αέρια" για υγροποιημένα αέρια υψηλής πίεσης).

6.7.5.6 Σήμανση των συσκευών εκτόνωσης πίεσης

6.7.5.6.1 Κάθε συσκευή εκτόνωσης πίεσης θα φέρει ευανάγνωστη και μόνιμη σήμανση με τα παρακάτω στοιχεία:

- (a) Ονομασία του κατασκευαστή και ο σχετικός αριθμός καταλόγου της συσκευής,
- (b) Την πίεση και/ή θερμοκρασία στην οποία είναι ρυθμισμένη να εκτονώνει,
- (c) Την ημερομηνία του τελευταίου ελέγχου,
- (d) Το εμβαδόν της εγκάρσιας διατομής των περιοχών ροής των συσκευών εκτόνωσης πίεσης με ελατήριο, των εύθραυστων δίσκων και των εύηκτων στοιχείων σε mm².

6.7.5.6.2 Η ικανότητα ρυθμού ροής που υποδεικνύεται σε σήμανση πάνω στις συσκευές εκτόνωσης πίεσης με ελατήριο για υγροποιημένα αέρια χαμηλής πίεσης θα καθορίζεται σύμφωνα με το πρότυπο ISO 4126-1:2004 και ISO 4126-7:2004.

6.7.5.7 Συνδέσεις σε συσκευές εκτόνωσης πίεσης

6.7.5.7.1 Οι συνδέσεις με τις συσκευές εκτόνωσης πίεσης θα είναι επαρκούς μεγέθους ώστε να επιτρέπει στην ουσία υπό εκτόνωση, να περνάει ανεμπόδιστη στη συσκευή ασφαλείας. Καμιά βαλβίδα διακοπής δεν θα είναι εγκατεστημένη μεταξύ του στοιχείου και των συσκευών εκτόνωσης πίεσης εκτός από όπου παρέχονται εφεδρικές συσκευές για συντήρηση ή άλλους λόγους και οι βαλβίδες διακοπής που εξυπηρετούν τις συσκευές που χρησιμοποιούνται πραγματικά είναι κλειδωμένες στην ανοιχτή θέση ή οι βαλβίδες διακοπής είναι αλληλοσυνδεδεμένες έτσι ώστε τουλάχιστον μία από τις εφεδρικές τουλάχιστον είναι πάντα σε χρήση και ικανοποιεί τις απαιτήσεις του 6.7.5.5. Δεν θα υπάρχει εμπόδιο σε

άνοιγμα που οδηγεί σε εξαέρωση ή συσκευή εκτόνωσης πίεσης που μπορεί να περιορίζει ή να κόβει τη ροή από το περίβλημα προς τη συσκευή αυτή. Η ονομαστική επιφάνεια των σωληνώσεων εκκένωσης πρέπει να είναι τουλάχιστον ίση με εκείνη της εξόδου των συσκευών εκτόνωσης πίεσης. Εξαεριστικά ή σωλήνες τοποθετημένοι μετά από τις εξόδους των συσκευών εκτόνωσης πίεσης, όταν χρησιμοποιούνται, θα αποδίδουν τον ατμό ή υγρό υπό εκτόνωση στην ατμόσφαιρα σε συνθήκες ελάχιστης αντίθλιψης στις συσκευές εκτόνωσης.

6.7.5.8 Τοποθέτηση των συσκευών εκτόνωσης πίεσης

6.7.5.8.1 Κάθε συσκευή εκτόνωσης πίεσης θα πρέπει, κάτω από συνθήκες μέγιστης πλήρωσης, να επικοινωνεί με τη φάση ατμών των στοιχείων για τη μεταφορά των υγροποιημένων αερίων. Οι συσκευές, όταν προσαρμόζονται, θα είναι έτσι τοποθετημένες ώστε να εξασφαλίζουν την ανεμπόδιστη εκτόνωση του διαφεύγοντος ατμού προ τα πάνω και να εμποδίζουν κάθε πρόσκρουση του διαφεύγοντος αερίου ή υγρού επάνω στο MEGC, τα στοιχεία του ή το προσωπικό. Για εύφλεκτα, πυροφορικά και οξειδωτικά αέρια, ο διαφεύγων ατμός θα κατευθύνεται μακριά από το στοιχείο με τέτοιο τρόπο ώστε να μην προσκρούει επάνω στα άλλα στοιχεία. Προστατευτικές συσκευές ανθεκτικές σε θερμότητα που απομακρύνουν τη ροή του ατμού είναι επιτρεπτές εφόσον η απαιτούμενη χωρητικότητα της συσκευής εκτόνωσης δεν μειώνεται.

6.7.5.8.2 Θα λαμβάνονται μέτρα για την αποφυγή πρόσβασης στις συσκευές εκτόνωσης πίεσης από μη εξουσιοδοτημένα άτομα και για την προστασία των συσκευών από ζημιά λόγω ανατροπής του MEGC.

6.7.5.9 Συσκευές μετρήσεων

6.7.5.9.1 Όταν ένα MEGC πρόκειται να πληρούται κατά μάζα θα είναι εξοπλισμένη με μια ή περισσότερες συσκευές μετρήσεων. Δεν θα χρησιμοποιούνται γυάλινες συσκευές μέτρησης στάθμης και μετρητές από άλλο εύθραυστο υλικό.

6.7.5.10 Υποστηρίγματα, πλαίσια, προσδέσεις ανύψωσης και καθήλωσης των MEGCs

6.7.5.10.1 Τα MEGCs θα είναι σχεδιασμένα και κατασκευασμένα με υποστηρικτική κατασκευή που παρέχει μια ασφαλή βάση κατά τη μεταφορά. Οι δυνάμεις που περιγράφονται στην 6.7.5.2.8 και ο συντελεστής ασφαλείας που αναφέρεται στην 6.7.5.2.10 θα λαμβάνονται υπόψη σε αυτό το μέρος του σχεδιασμού. Δοκοί, πλαίσια, βάσεις ή άλλες παρόμοιες κατασκευές είναι αποδεκτές.

6.7.5.10.2 Οι συνδυασμένες καταπονήσεις που προκαλούνται από τα σημεία στήριξης των στοιχείων (π.χ. βάσεις, πλαίσια, κ.λπ.) και οι προσδέσεις ανύψωσης και καθήλωσης του MEGC δεν θα προκαλούν υπερβολική καταπόνηση σε κανένα τμήμα του περιβλήματος. Μόνιμες προσδέσεις ανύψωσης και καθήλωσης θα είναι ενσωματωμένες σε όλα τα MEGCs. Σε καμία περίπτωση δε θα πρέπει να είναι συγκολλημένα πάνω στα στοιχεία στηρίγματα ή προσδέσεις.

6.7.5.10.3 Για το σχεδιασμό των υποστηριγμάτων και πλαισίων θα λαμβάνονται υπόψη οι επιπτώσεις περιβαλλοντικής διάβρωσης.

6.7.5.10.4 Όταν τα MEGCs δεν είναι προστατευμένα κατά τη μεταφορά, σύμφωνα με το 4.2.4.3, τα στοιχεία και ο εξοπλισμός εξυπηρέτησης θα είναι προστατευμένα έναντι ζημιάς που προκαλείται από πλευρική ή κατά μήκος κρούση ή ανατροπή. Τα εξωτερικά εξαρτήματα θα είναι προστατευμένα ώστε να αποκλείεται η διαφυγή των περιεχομένων των στοιχείων σε κρούση ή ανατροπή του MEGC πάνω στα εξαρτήματά του. Ιδιαίτερη προσοχή θα πρέπει να δίνεται στην προστασία του συλλεκτήριου σωλήνα. Παραδείγματα προστασίας περιλαμβάνουν :

- (a) Προστασία έναντι πλευρικής πρόσκρουσης που μπορεί να αποτελείται από επιμήκεις ράβδους (μπάρες),
- (b) Προστασία έναντι ανατροπής που μπορεί να αποτελείται από ενισχυτικούς δακτυλίους ή ράβδους (μπάρες) στερεωμένες διαγώνια στο πλαίσιο,
- (c) Προστασία έναντι πρόσκρουσης από πίσω που μπορεί να αποτελείται από προφυλακτήρα ή πλαίσιο,
- (d) Προστασία των στοιχείων και του εξοπλισμού εξυπηρέτησης έναντι ζημιάς λόγω κρούσης ή ανατροπής με χρήσης ενός πλαισίου ISO σύμφωνα με το πρότυπο ISO 1496-3:1995.

6.7.5.11 Έγκριση πρωτοτύπου

6.7.5.11.1 Η αρμόδια αρχή ή ο εξουσιοδοτημένος φορέας της θα εκδίδουν ένα πιστοποιητικό έγκρισης πρωτοτύπου για κάθε νέο μοντέλο MEGC. Αυτό το πιστοποιητικό θα επιβεβαιώνει πως το MEGC επιθεωρήθηκε από την αρχή αυτή, είναι κατάλληλο για τον προοριζόμενο σκοπό του και ικανοποιεί τις απαιτήσεις αυτού του Κεφαλαίου, τις εφαρμόσιμες διατάξεις για αέρια του Κεφ. 4.1 και της οδηγίας συσκευασίας P200. Όταν μια σειρά MEGCs κατασκευάζεται χωρίς αλλαγές στο σχεδιασμό, το πιστοποιητικό θα ισχύει για όλη τη σειρά. Το πιστοποιητικό θα αναφέρει το πρακτικό δοκιμών του πρωτοτύπου, τα υλικά κατασκευής του δικτύου σωληνώσεων, τα πρότυπα με τα οποία έχουν κατασκευαστεί τα στοιχεία και έναν αριθμό έγκρισης. Ο αριθμός έγκρισης θα αποτελείται από το διακριτικό σήμα του κράτους στην επικράτεια του οποίου δόθηκε η έγκριση, δηλ. το διακριτικό σήμα για χρήση στη διεθνή κυκλοφορία όπως ορίζει η Σύμβαση περί οδικής κυκλοφορίας, (Βιέννη 1968), και έναν αριθμό ταξινόμησης. Κάθε εναλλακτική λύση σύμφωνα με το 6.7.1.2 θα υποδεικνύεται στο πιστοποιητικό. Μια έγκριση πρωτοτύπου μπορεί να χρησιμεύσει για την έγκριση μικρότερων MEGCs από υλικά ίδιου είδους και πάχους, με ίδιες τεχνικές κατασκευής και πανομοιότυπα υποστηρίγματα, ισοδύναμα κλείστρα και άλλα ισοδύναμα αξεσουάρ.

6.7.5.11.2 Το πρακτικό δοκιμών του πρωτοτύπου για την έγκρισή του θα περιλαμβάνει τουλάχιστον τα παρακάτω :

- (a) Τα αποτελέσματα της σχετικής δοκιμής πλαισίου που περιγράφεται στο πρότυπο ISO 1496-3:1995,
- (b) Τα αποτελέσματα της αρχικής επιθεώρησης και δοκιμής σύμφωνα με την 6.7.5.12.3,
- (c) Τα αποτελέσματα της δοκιμής κρούσης της 6.7.5.12.1, και
- (d) Έγγραφα πιστοποίησης που θα επικυρώνουν ότι οι κύλινδροι και οι σωλήνες συμμορφώνονται με τα εφαρμοζόμενα πρότυπα.

6.7.5.12 Επιθεώρηση και δοκιμές

6.7.5.12.1 Τα MEGCs που ικανοποιούν τον ορισμό του εμπορευματοκιβωτίου της Διεθνούς Σύμβασης για Ασφαλή Εμπορευματοκιβώτια (CSC) του 1972, όπως τροποποιήθηκε, δε θα πρέπει να χρησιμοποιούνται εκτός εάν είναι επιτυχώς αξιολογημένα υποβάλλοντας αντιπροσωπευτικό πρωτότυπο κάθε τύπου σε δοκιμή δυναμικής, διαμήκους κρούσης που περιγράφεται στο Εγχειρίδιο Ελέγχων και Κριτηρίων, Μέρος IV, Τμήμα 41.

6.7.5.12.2 Τα στοιχεία και τα είδη του εξοπλισμού κάθε MEGC θα επιθεωρούνται και θα ελέγχονται πριν να τεθούν σε υπηρεσία για πρώτη φορά (αρχική επιθεώρηση και δοκιμή). Εφεξής, τα

MEGCs θα ελέγχονται σε διαστήματα όχι μεγαλύτερα από πέντε χρόνια (5-ετής περιοδική επιθεώρηση και δοκιμή). Μια επιθεώρηση και δοκιμή κατ'εξάιρεση θα διενεργείται ανεξάρτητα από την τελευταία περιοδική επιθεώρηση και δοκιμή όταν αυτό είναι απαραίτητο σύμφωνα με την 6.7.5.12.5.

- 6.7.5.12.3 Η αρχική επιθεώρηση και δοκιμή ενός MEGC θα περιλαμβάνει επιβεβαίωση των χαρακτηριστικών σχεδιασμού, μια εσωτερική και εξωτερική εξέταση του MEGC και των εξαρτημάτων του λαμβάνοντας υπόψη στα μεταφερόμενα αέρια, και μια δοκιμή πίεσης αναφορικά με τις δοκιμές πίεσης σύμφωνα με την Οδηγία συσκευασίας P200 του 4.1.4.1. Η δοκιμή της πίεσης του συλλεκτήριου σωλήνα μπορεί να διεξαχθεί ως υδραυλική δοκιμή ή με χρήση άλλου υγρού ή αερίου σύμφωνα με την αρμόδια αρχή ή τον εξουσιοδοτημένο φορέα της. Πριν να τεθεί σε λειτουργία το MEGC θα διενεργούνται επίσης, μια δοκιμή στεγανότητας και ένας έλεγχος ικανοποιητικής λειτουργίας όλου του εξοπλισμού εξυπηρέτησης. Όταν τα στοιχεία και τα εξαρτήματά τους έχουν δοκιμαστεί υπό πίεση χωριστά, θα υπόκεινται μαζί σε δοκιμή στεγανότητας μετά τη συναρμολόγηση.
- 6.7.5.12.4 Η 5-ετής περιοδική επιθεώρηση και δοκιμή θα περιλαμβάνει μια εξωτερική εξέταση της κατασκευής, των στοιχείων και του εξοπλισμού εξυπηρέτησης, σύμφωνα με την 6.7.5.12.6. Τα στοιχεία και οι σωληνώσεις θα ελέγχονται με περιοδικότητα που καθορίζεται στην Οδηγία συσκευασίας P200 και σύμφωνα με τις διατάξεις που περιγράφονται στο 6.2.1.6. Όταν τα στοιχεία και ο εξοπλισμός έχουν δοκιμαστεί υπό πίεση χωριστά, θα υπόκεινται μαζί σε δοκιμή στεγανότητας μετά τη συναρμολόγηση.
- 6.7.5.12.5 Η επιθεώρηση και δοκιμή κατ'εξάιρεση είναι απαραίτητη όταν το MEGC παρουσιάζει ενδείξεις περιοχών που έχουν υποστεί βλάβες ή διάβρωση, ή διαρροή, ή άλλες συνθήκες που υποδεικνύουν μια ανεπάρκεια που θα μπορούσε να επηρεάσει την ακεραιότητα του MEGC. Η έκταση της επιθεώρησης και δοκιμής κατ'εξάιρεση θα εξαρτάται από το μέγεθος της βλάβης ή τη φθορά του MEGC. Θα περιλαμβάνει τουλάχιστον τις εξετάσεις που απαιτούνται στην 6.7.5.12.6.
- 6.7.5.12.6 Οι εσωτερικές και εξωτερικές εξετάσεις θα διασφαλίζουν ότι :
- (a) Τα στοιχεία επιθεωρούνται εξωτερικά για σκασίματα, διάβρωση, ή γδαρσίματα, χτυπήματα, παραμορφώσεις, ελαττώματα στις συγκολλήσεις ή οποιεσδήποτε άλλες συνθήκες, συμπεριλαμβανομένης της διαρροής, που μπορούν να καταστήσουν το MEGC μη ασφαλές προς μεταφορά,
 - (b) Οι σωληνώσεις, βαλβίδες, και φλάντζες επιθεωρούνται για διαβρωμένες περιοχές, ελαττώματα και άλλες συνθήκες, συμπεριλαμβανομένης της διαρροής, που μπορούν να καταστήσουν το MEGC μη ασφαλές για πλήρωση, εκκένωση ή μεταφορά,
 - (c) Μπουλόνια ή περικόχλια που λείπουν ή είναι χαλαρωμένα σε οποιαδήποτε ένωση φλάντζας ή τυφλή φλάντζα, αντικαθίστανται ή σφίγγονται,
 - (d) Όλες οι συσκευές και βαλβίδες άμεσου ανάγκης δεν έχουν υποστεί διάβρωση, παραμόρφωση και καμιά βλάβη ή ελάττωμα που θα μπορούσε να εμποδίσει την κανονική λειτουργία τους. Οι συσκευές κλεισίματος εξ αποστάσεως και οι βαλβίδες αυτόματου κλεισίματος θα τίθενται σε λειτουργία για να αποδείξουν την κανονική λειτουργία τους,
 - (e) Οι απαιτούμενες επισημάνσεις πάνω στο MEGC είναι ευανάγνωστες και σύμφωνα με τις αρμόζουσες απαιτήσεις, και
 - (f) το πλαίσιο, υποστηρίγματα και διατάξεις για την ανύψωση του MEGC είναι σε ικανοποιητική κατάσταση.

6.7.5.12.7 Οι επιθεωρήσεις και δοκιμές στις 6.7.5.12.1, 6.7.5.12.3, 6.7.5.12.4 και 6.7.5.12.5 θα διενεργούνται ή θα εποπτεύονται από έναν εμπειρογνώμονα εγκεκριμένο από την αρμόδια αρχή ή τον εξουσιοδοτημένο φορέα της. Όταν η δοκιμή της πίεσης είναι μέρος της επιθεώρησης και δοκιμής, πρέπει να διεξάγεται στη πίεση που φαίνεται στην πινακίδα του MEGC. Υπό πίεση, το MEGC θα επιθεωρείται για τυχόν διαρροές στο περίβλημα, σωληνώσεις ή στον εξοπλισμό.

6.7.5.12.8 Όταν αποκαλύπτεται ένδειξη οποιασδήποτε μη ασφαλούς κατάστασης, το MEGC δεν θα επανατεθεί σε υπηρεσία έως ότου να διορθωθεί και να επαναληφθεί με επιτυχία μια νέα δοκιμή.

6.7.5.13 Σήμανση

6.7.5.13.1 Κάθε MEGC θα είναι εξοπλισμένο με μεταλλική πινακίδα ανθεκτική στη διάβρωση, μόνιμα στερεωμένη στο MEGC σε εμφανές μέρος εύκολα προσπελάσιμο για επιθεώρηση. Η μεταλλική πινακίδα δε θα είναι προσαρμοσμένη απευθείας επί των στοιχείων. Τα στοιχεία θα επισημαίνονται σύμφωνα με το Κεφάλαιο 6.2. Κατ' ελάχιστο οι παρακάτω πληροφορίες θα είναι σημασμένες πάνω στην πινακίδα με σφράγιση ή άλλη παρόμοια μέθοδο :

(a) Πληροφορίες ιδιοκτήτη

(i) Αριθμός καταχώρισης του ιδιοκτήτη

(b) Πληροφορίες κατασκευής

(i) Χώρα κατασκευής,

(ii) Έτος κατασκευής,

(iii) Ονομασία ή σήμα του κατασκευαστή,

(iv) Αύξων αριθμός του κατασκευαστή,

(c) Πληροφορίες έγκρισης

(i) Το σύμβολο των Ηνωμένων Εθνών για τη συσκευασία ,

Το σύμβολο αυτό δεν θα χρησιμοποιείται για σκοπό άλλο από το να πιστοποιεί ότι μία συσκευασία, μία φορητή δεξαμενή ή ένα MEGC συμμορφώνεται με τις σχετικές απαιτήσεις των Κεφαλαίων 6.1, 6.2, 6.3, 6.5, 6.6 ή 6.7²,

(ii) Χώρα έγκρισης,

(iii) Εξουσιοδοτημένος φορέας για την έγκριση του πρωτοτύπου,

(iv) Αριθμός έγκρισης του πρωτοτύπου,

(v) Τα γράμματα 'AA', αν το πρωτότυπο εγκρίθηκε υπό εναλλακτική λύση (βλέπε 6.7.1.2),

(d) Πιέσεις

(i) Πίεση δοκιμής (μανομετρική πίεση σε bar)³,

(ii) Ημερομηνία αρχικής δοκιμής της πίεσης (μήνας και έτος),

² Αυτό το σύμβολο χρησιμοποιείται επίσης για να πιστοποιήσει ότι τα εύκαμπτα εμπορευματοκιβώτια για φορτία χύμα που είναι πιστοποιημένα για άλλους τρόπους μεταφοράς συμμορφώνεται με τις απαιτήσεις του Κεφαλαίου 6.8 των Κανονισμών Προτύπων του ΟΗΕ.

³ Θα αναγράφεται η μονάδα που χρησιμοποιήθηκε

- (iii) Σήμα αναγνώρισης του επόπτη της αρχικής δοκιμής πίεσης,
- (e) Θερμοκρασίες
 - (i) Εύρος θερμοκρασίας υπολογισμού (σε °C)³,
- (f) Στοιχεία / Χωρητικότητα
 - (i) Αριθμός στοιχείων
 - (ii) Συνολική χωρητικότητα νερού (σε λίτρα)³,
- (g) Περιοδικές επιθεωρήσεις και δοκιμές
 - (i) Τύπος της πιο πρόσφατης περιοδικής δοκιμής (5-ετής ή έκτακτη),
 - (ii) Ημερομηνία της πιο πρόσφατης περιοδικής δοκιμής (μήνας και έτος),
 - (iii) Σήμα αναγνώρισης του εξουσιοδοτημένου φορέα που διενήργησε ή επόπτευσε την πιο πρόσφατη δοκιμή.

³ Θα αναγράφεται η μονάδα που χρησιμοποιήθηκε

Σχήμα 6.7.5.13.1: Παράδειγμα σήμανσης της πινακίδας αναγνώρισης

Αριθμός ταξινόμησης του ιδιοκτήτη					
ΠΛΗΡΟΦΟΡΙΕΣ ΚΑΤΑΣΚΕΥΗΣ					
Χώρα κατασκευής					
Έτος κατασκευής					
Κατασκευαστής					
Αύξων αριθμός του κατασκευαστή					
ΠΛΗΡΟΦΟΡΙΕΣ ΕΓΚΡΙΣΗΣ					
	Χώρα έγκρισης				
	Εξουσιοδοτημένος φορέας για την έγκριση του πρωτοτύπου				
	Αριθμός έγκρισης του πρωτοτύπου				‘ΑΑ’ (αν ισχύει)
ΠΙΕΣΕΙΣ					
Πίεση της δοκιμής					bar
Ημερομηνία αρχικής δοκιμής πίεσης:		(μμ/εεεε)	Σφραγίδα επόπτη:		
ΘΕΡΜΟΚΡΑΣΙΕΣ					
Εύρος θερμοκρασίας σχεδιασμού			από	°C	έως °C
ΣΤΟΙΧΕΙΑ/ ΧΩΡΗΤΙΚΟΤΗΤΑ					
Αριθμός στοιχείων					
Συνολική χωρητικότητα νερού					λίτρα
ΠΕΡΙΟΔΙΚΕΣ ΕΠΙΘΕΩΡΗΣΕΙΣ/ΔΟΚΙΜΕΣ					
Τύπος δοκιμής	Ημερομηνία δοκιμής (μμ/εεεε)	Σφραγίδα επόπτη	Τύπος δοκιμής	Ημερομηνία δοκιμής (μμ/εεεε)	Σφραγίδα επόπτη

6.7.5.13.2 Τα παρακάτω στοιχεία θα υποδεικνύονται σε μια μεταλλική πινακίδα καλά στερεωμένη πάνω στο MEGC :

Όνομα χειριστή

Μέγιστη επιτρεπόμενη μάζα φορτίου _____ kg

Πίεση λειτουργίας στους 15°C : _____ bar (μανομετρική πίεση)

Μέγιστη επιτρεπόμενη μεικτή μάζα (MPGM) _____ kg

Απόβαρο _____ kg

ΚΕΦΑΛΑΙΟ 6.8

ΑΠΑΙΤΗΣΕΙΣ ΓΙΑ ΤΗΝ ΚΑΤΑΣΚΕΥΗ, ΤΟΝ ΕΞΟΠΛΙΣΜΟ, ΤΗΝ ΕΓΚΡΙΣΗ ΤΥΠΟΥ, ΤΙΣ ΕΠΙΘΕΩΡΗΣΕΙΣ ΚΑΙ ΔΟΚΙΜΕΣ ΚΑΙ ΤΗ ΣΗΜΑΝΣΗ ΤΩΝ ΣΤΑΘΕΡΩΝ ΔΕΞΑΜΕΝΩΝ (ΒΥΤΙΟΦΟΡΑ ΟΧΗΜΑΤΑ), ΤΩΝ ΑΠΟΣΠΩΜΕΝΩΝ ΔΕΞΑΜΕΝΩΝ ΚΑΙ ΕΜΠΟΡΕΥΜΑΤΟΚΙΒΩΤΙΩΝ -ΔΕΞΑΜΕΝΩΝ ΚΑΙ ΔΕΞΑΜΕΝΩΝ ΣΕ ΚΙΝΗΤΑ ΑΜΑΞΩΜΑΤΑ (SWAP BODIES), ΜΕ ΚΕΛΥΦΗ ΑΠΟ ΜΕΤΑΛΛΙΚΑ ΥΛΙΚΑ, ΚΑΙ ΤΩΝ ΟΧΗΜΑΤΩΝ ΜΕΤΑΦΟΡΑΣ ΣΥΣΤΟΙΧΙΑΣ ΔΟΧΕΙΩΝ ΚΑΙ ΕΜΠΟΡΕΥΜΑΤΟΚΙΒΩΤΙΩΝ ΑΕΡΙΩΝ ΠΟΛΛΑΠΛΩΝ ΣΤΟΙΧΕΙΩΝ (MEGCs)

ΣΗΜΕΙΩΣΗ: Για φορητές δεξαμενές και εμπορευματοκιβώτια αερίων πολλαπλών στοιχείων (MEGCs) "UN" βλέπε Κεφάλαιο 6.7, για δεξαμενές από πλαστικό ενισχυμένο με ίνες βλέπε Κεφάλαιο 6.9, για δεξαμενές αποβλήτων που λειτουργούν υπό κενό βλέπε Κεφάλαιο 6.10.

6.8.1 Πεδίο εφαρμογής

6.8.1.1 Οι απαιτήσεις που εκτείνονται σε όλο το πλάτος της σελίδας αφορούν τόσο σταθερές δεξαμενές (βυτιοφόρα οχήματα), όσο και αποσπώμενες δεξαμενές και οχήματα μεταφοράς συστοιχίας δοχείων, και εμπορευματοκιβώτια-δεξαμενές, δεξαμενές σε κινητά αμαξώματα (swap bodies), και MEGCs. Αυτές που περιέχονται σε μια μόνο στήλη ισχύουν μόνο για :

- σταθερές δεξαμενές (βυτιοφόρα οχήματα), αποσπώμενες δεξαμενές και οχήματα μεταφοράς συστοιχίας δοχείων (αριστερή στήλη),
- εμπορευματοκιβώτια - δεξαμενές, δεξαμενές σε κινητά αμαξώματα (swap bodies), και MEGCs (δεξιά στήλη).

6.8.1.2 Αυτές οι απαιτήσεις ισχύουν για

σταθερές δεξαμενές (βυτιοφόρα οχήματα), αποσπώμενες δεξαμενές και οχήματα μεταφοράς συστοιχίας δοχείων

Εμπορευματοκιβώτια - δεξαμενές, δεξαμενές σε κινητά αμαξώματα (swap bodies), και MEGCs

που χρησιμοποιούνται για τη μεταφορά αερίων, υγρών, ουσιών σε μορφή σκόνης ή κόκκων.

6.8.1.3 Στο τμήμα 6.8.2 υποδεικνύονται οι απαιτήσεις που ισχύουν για σταθερές δεξαμενές (βυτιοφόρα οχήματα), αποσπώμενες δεξαμενές, εμπορευματοκιβώτια-δεξαμενές, δεξαμενές σε κινητά αμαξώματα (swap bodies) που προορίζονται για τη μεταφορά ουσιών όλων των Κλάσεων όπως επίσης σε οχήματα μεταφοράς συστοιχίας δοχείων και MEGCs για αέρια της Κλάσης 2. Στα 6.8.3 έως 6.8.5 περιέχονται ειδικές απαιτήσεις που συμπληρώνουν ή τροποποιούν τις απαιτήσεις του 6.8.2.

6.8.1.4 Για διατάξεις που αφορούν χρήση αυτών των δεξαμενών, βλέπε Κεφάλαιο 4.3.

6.8.2 Απαιτήσεις ισχύουσες για όλες τις Κλάσεις**6.8.2.1 Κατασκευή****Βασικές αρχές**

6.8.2.1.1 Τα κελύφη (περιβλήματα), τα προσαρτήματα αυτών και ο λειτουργικός και δομικός εξοπλισμός τους σχεδιάζονται ώστε να αντέχουν χωρίς απώλεια περιεχομένου (εκτός από ποσότητες του αερίου που διαφεύγουν από τυχόν ειδικούς εξαεριστήρες):

- τις στατικές και δυναμικές τάσεις σε κανονικές συνθήκες μεταφοράς όπως ορίζονται στις 6.8.2.1.2 και 6.8.2.1.13,
 - τις προβλεπόμενες ελάχιστες τάσεις όπως ορίζονται στην 6.8.2.1.15.
- 6.8.2.1.2 Οι δεξαμενές και τα μέσα πρόσδεσης αυτών πρέπει να είναι ικανά να απορροφούν, υπό το μέγιστο επιτρεπτό φορτίο, τις δυνάμεις που ασκούνται από :
- προς την κατεύθυνση πορείας : το διπλάσιο της συνολικής μάζας,
 - σε ορθή γωνία με την κατεύθυνση πορείας : τη συνολική μάζα,
 - κατακόρυφα προς τα άνω : τη συνολική μάζα,
 - κατακόρυφα προς τα κάτω : το διπλάσιο της ολικής μάζας.
- Τα εμπορευματοκιβώτια-δεξαμενές και τα μέσα πρόσδεσης αυτών πρέπει να είναι ικανά να απορροφούν, υπό το μέγιστο επιτρεπτό φορτίο, τις δυνάμεις τις ισοδύναμες με αυτές που ασκούνται:
- προς την κατεύθυνση πορείας: το διπλάσιο της συνολικής μάζας,
 - οριζόντια σε ορθή γωνία με την κατεύθυνση πορείας : τη συνολική μάζα, (όπου η κατεύθυνση πορείας δεν είναι ξεκάθαρη, το διπλάσιο της συνολικής μάζας προς την κάθε κατεύθυνση),
 - κατακόρυφα προς τα άνω : τη συνολική μάζα,
 - κατακόρυφα προς τα κάτω : το διπλάσιο της συνολικής μάζας.
- 6.8.2.1.3 Τα τοιχώματα των περιβλημάτων πρέπει να έχουν τουλάχιστον το πάχος που ορίζεται στις 6.8.2.1.17 έως 6.8.2.1.21 | 6.8.2.1.17 έως 6.8.2.1.20.
- 6.8.2.1.4 Τα περιβλήματα σχεδιάζονται και κατασκευάζονται σύμφωνα με τις απαιτήσεις των προτύπων που καταχωρούνται στο 6.8.2.6 ή ενός τεχνικού κώδικα αναγνωρισμένου από την αρμόδια αρχή, σύμφωνα με το 6.8.2.7, στο οποίο για να επιλεγεί το υλικό και να οριστεί το πάχος του περιβλήματος πρέπει να ληφθούν υπόψη οι μέγιστες και ελάχιστες θερμοκρασίες πλήρωσης και λειτουργίας, αλλά οι ακόλουθες ελάχιστες απαιτήσεις των 6.8.2.1.6 έως 6.8.2.1.26 πρέπει να ικανοποιούνται.
- 6.8.2.1.5 Οι δεξαμενές που προορίζονται να περιέχουν ορισμένες επικίνδυνες ουσίες πρέπει να τυγχάνουν πρόσθετης προστασίας. Αυτή είναι δυνατό να έχει τη μορφή πρόσθετου πάχους του περιβλήματος (αυξημένη πίεση υπολογισμού) που υποδεικνύεται λόγω της φύσης των κινδύνων που ενέχουν οι εν λόγω ουσίες ή τη μορφή μιας προστατευτικής συσκευής (βλέπε τις ειδικές διατάξεις 6.8.4).
- 6.8.2.1.6 Οι συγκολλήσεις πρέπει να γίνονται επιδέξια και να προσφέρουν την πληρέστερη δυνατή ασφάλεια. Η εκτέλεση και ο έλεγχος των σημείων συγκόλλησης πρέπει να συμμορφώνεται με τις απαιτήσεις της 6.8.2.1.23.
- 6.8.2.1.7 Πρέπει να λαμβάνονται μέτρα για την προστασία των περιβλημάτων από τον κίνδυνο παραμόρφωσης σαν αποτέλεσμα εσωτερικής υποπίεσης. Περιβλήματα, διαφορετικά από εκείνα στην 6.8.2.2.6, σχεδιασμένα να είναι εξοπλισμένα με βαλβίδες κενού θα πρέπει να είναι ικανά να αντέξουν, χωρίς μόνιμη παραμόρφωση, μια εξωτερική πίεση τουλάχιστον 21 kPa (0.21 bar) πάνω από την εσωτερική πίεση. Περιβλήματα που χρησιμοποιούνται μόνο για τη μεταφορά στερεών ουσιών (σε σκόνη ή κόκκους) των ομάδων συσκευασίας II ή III, που δεν υγροποιούνται κατά τη μεταφορά, μπορούν να σχεδιαστούν για χαμηλότερη εξωτερική πίεση, αλλά όχι κατώτερη των 5 kPa (0.05 bar). Οι βαλβίδες κενού πρέπει να έχουν ρυθμιστεί για να ανακουφίζουν σε προδιαγραφή κενού όχι μεγαλύτερη από τη σχεδιασμένη

πίεση κενού της δεξαμενής. Κελύφη, τα οποία δεν έχουν σχεδιαστεί να είναι εξοπλισμένα με βαλβίδες κενού θα πρέπει να είναι ικανά να αντέξουν, χωρίς μόνιμη παραμόρφωση, μια εξωτερική πίεση μεγαλύτερη τουλάχιστον 40 kPa (0.4 bar) από την εσωτερική πίεση.

Υλικά για περιβλήματα

6.8.2.1.8 Τα περιβλήματα κατασκευάζονται από κατάλληλα μεταλλικά υλικά τα οποία, εκτός εάν προβλέπονται διαφορετικά εύρη θερμοκρασίας στις διάφορες Κλάσεις, πρέπει να είναι ανθεκτικά σε ψαθυρή θραύση και στη ρηγμάτωση διάβρωσης λόγω καταπόνησης σε θερμοκρασία μεταξύ των -20 °C και +50 °C.

6.8.2.1.9 Τα υλικά των περιβλημάτων ή των προστατευτικών επιστρώσεών τους τα οποία έρχονται σε επαφή με τα περιεχόμενα δεν πρέπει να περιέχουν ουσίες που είναι δυνατόν να αντιδράσουν επικίνδυνα με τα περιεχόμενα (βλέπε "Επικίνδυνη αντίδραση" στο 1.2.1), για να σχηματίσουν επικίνδυνες ενώσεις, ή να εξασθενήσουν σημαντικά το υλικό.

Εάν η επαφή μεταξύ της μεταφερόμενης ουσίας και του υλικού που χρησιμοποιείται για την κατασκευή του περιβλήματος συνεπάγεται προοδευτική μείωση του πάχους των τοιχωμάτων της δεξαμενής, το πάχος αυτό πρέπει να αυξάνεται κατά την κατασκευή σε μια κατάλληλη τιμή. Αυτό το πρόσθετο πάχος για την αναπλήρωση της διάβρωσης δεν λαμβάνεται υπόψη στον υπολογισμό του πάχους των τοιχωμάτων του περιβλήματος.

6.8.2.1.10 Για συγκολλημένα περιβλήματα χρησιμοποιούνται μόνο υλικά άψογης συγκολλησιμότητας των οποίων η επαρκής κρουστική αντοχή σε θερμοκρασία περιβάλλοντος - 20 °C μπορεί να είναι εγγυημένη, ιδίως στις ραφές συγκόλλησης και τις γειτονικές τους ζώνες.

Αν χρησιμοποιείται λεπτόκοκκος χάλυβας, η εγγυημένη τιμή της αντοχής ελαστικότητας R_e δεν πρέπει να υπερβαίνει τα 460 N/mm² και η εγγυημένη τιμή του άνω ορίου ανοχής σε εφελκυσμό R_m δεν πρέπει να υπερβαίνει τα 725 N/mm², σύμφωνα με τις προδιαγραφές του υλικού.

6.8.2.1.11 Οι λόγοι του R_e/R_m που υπερβαίνουν το 0.85 δεν επιτρέπονται για χάλυβες που χρησιμοποιούνται στην κατασκευή συγκολλημένων δεξαμενών.

R_e = φαινομενικό όριο διαρροής για χάλυβες με σαφώς ορισμένο όριο διαρροής, ή εγγυημένη αντοχή 0.2% για χάλυβες χωρίς σαφώς ορισμένο όριο διαρροής (1% για ωστενιτικούς χάλυβες)

R_m = αντοχή σε εφελκυσμό.

Οι τιμές που αναφέρονται στο πιστοποιητικό επιθεώρησης για το υλικό, θα λαμβάνονται ως βάση για τον καθορισμό του λόγου αυτού, ανά περίπτωση.

6.8.2.1.12 Για το χάλυβα, η επιμήκυνση κατά τη θραύση, σε ποσοστό επί τοις εκατό, δεν πρέπει να είναι μικρότερη από

10 000

Καθορισμένη εφελκυστική αντοχή σε N/mm²

αλλά σε κάθε περίπτωση για λεπτόκοκκους χάλυβες δεν πρέπει να είναι μικρότερη από 16% και για άλλους χάλυβες δεν είναι μικρότερη από 20%.

Για κράματα αλουμινίου, η επιμήκυνση κατά τη θραύση δεν πρέπει να είναι μικρότερη από 12%¹.

Υπολογισμός του πάχους του περιβλήματος

- 6.8.2.1.13 Η πίεση στην οποία βασίζεται το πάχος του περιβλήματος δεν πρέπει να είναι μικρότερη από την πίεση υπολογισμού, αλλά οι τάσεις που αναφέρονται στην 6.8.2.1.1 πρέπει να λαμβάνονται επίσης υπόψη και αν χρειάζεται, και οι ακόλουθες τάσεις:

Στην περίπτωση οχημάτων όπου η δεξαμενή αποτελεί αυτοστηριζόμενο τμήμα σε εντατική καταπόνηση, το περίβλημα πρέπει να σχεδιάζεται ώστε να αντέχει τις τάσεις που επιβάλλονται από αυτό το λόγο επί πλέον των τάσεων που προέρχονται από άλλες πηγές.

Υπό αυτές τις τάσεις, η τάση στο σημείο του περιβλήματος με τη μέγιστη εντατική καταπόνηση και τα μέσα πρόσδεσής του δεν πρέπει να υπερβαίνει την τιμή σ που ορίζεται στην 6.8.2.1.16.

Υπό κάθε μία από αυτές τις τάσεις οι συντελεστές ασφαλείας που πρέπει να τηρούνται είναι οι ακόλουθοι :

- για μέταλλα με σαφώς καθορισμένο όριο διαρροής: συντελεστή ασφαλείας 1.5 σε σχέση με τη φαινόμενη αντοχή ελαστικότητας (διαρροής) ή
- για μέταλλα χωρίς σαφώς ορισμένο όριο διαρροής: συντελεστή ασφαλείας 1.5 σε σχέση με την εγγυημένη 0.2% αντοχή (1% μέγιστη επιμήκυνση για ωστενιτικούς χάλυβες).

- 6.8.2.1.14 Η πίεση υπολογισμού είναι στο δεύτερο Μέρος του κώδικα (βλέπε 4.3.4.1) σύμφωνα με τη Στήλη (12) του Πίνακα Α του Κεφαλαίου 3.2.

Όταν εμφανίζεται το γράμμα "G", ισχύουν οι ακόλουθες απαιτήσεις :

- (a) Περιβλήματα εκκένωσης διά της βαρύτητας προοριζόμενα για τη μεταφορά ουσιών με τάση ατμών που δεν υπερβαίνει τα 110 kPa (1.1 bar) (απόλυτη πίεση) στους 50 °C πρέπει να σχεδιάζονται για πίεση υπολογισμού διπλάσια της στατικής πίεσης της προς μεταφορά ουσίας, αλλά όχι μικρότερη από το διπλάσιο της στατικής πίεσης του νερού.
- (b) Περιβλήματα πλήρωσης με πίεση ή εκκένωσης με πίεση προοριζόμενα για τη μεταφορά ουσιών με τάση ατμών που δεν υπερβαίνει τα 110 kPa (1.1 bar) (απόλυτη πίεση) στους 50 °C, πρέπει να σχεδιάζονται για πίεση υπολογισμού ίση προς 1.3 φορές την πίεση πλήρωσης ή εκκένωσης.

¹ Στην περίπτωση φύλλο μετάλλου ο άξονας του εφελκυστικού δοκιμίου είναι σε ορθή γωνία προς την κατεύθυνση κύλισης. Η μόνιμη επιμήκυνση κατά τη θραύση μετράται σε δοκίμια κυκλικής διατομής στα οποία το μήκος μέτρησης l ισούται προς πέντε φορές τη διάμετρο d ($l = 5d$). Εάν χρησιμοποιούνται δοκίμια ορθογωνικής διατομής, το μήκος μέτρησης θα υπολογίζεται από τον τύπο

$$l = 5,65 \sqrt{F_o},$$

όπου F_o συμβολίζει την αρχική επιφάνεια διατομής του δοκιμίου.

Όταν δίνεται η αριθμητική τιμή της ελάχιστης πίεσης υπολογισμού (μανομετρική πίεση), το περιβλήμα σχεδιάζεται γι' αυτήν την πίεση που δεν πρέπει να είναι μικρότερη από 1.3 φορές την πίεση πλήρωσης ή εκκένωσης. Οι ακόλουθες ελάχιστες απαιτήσεις πρέπει να ισχύουν σε αυτές τις περιπτώσεις :

- (c) Περιβλήματα προοριζόμενα για τη μεταφορά ουσιών με τάση ατμών μεγαλύτερη από 110 kPa (1.1 bar) στους 50 °C και σημείο βρασμού μεγαλύτερο των 35 °C οποιοδήποτε και αν είναι το σύστημα πλήρωσης ή εκκένωσης αυτών, σχεδιάζονται για πίεση υπολογισμού τουλάχιστον 150 kPa (1.5 bar) (μανομετρική πίεση) ή τουλάχιστον 1.3 φορές την πίεση πλήρωσης ή εκκένωσης, ή τη μεγαλύτερη από τις δύο.
- (d) Περιβλήματα προοριζόμενα για τη μεταφορά ουσιών που έχουν σημείο βρασμού όχι μεγαλύτερο των 35 °C, οποιοδήποτε και αν είναι το σύστημα πλήρωσης ή εκκένωσης αυτών, πρέπει να σχεδιάζονται για πίεση υπολογισμού ίση προς 1.3 φορές την πίεση πλήρωσης ή εκκένωσης αλλά τουλάχιστον 0.4 MPa (4 bar) (μανομετρική πίεση).

6.8.2.1.15 Στην πίεση δοκιμής, η τάση σ (σίγμα) στο δυσμενέστερα καταπονούμενο σημείο του περιβλήματος δεν πρέπει να υπερβαίνει τα οριζόμενα όρια που προβλέπονται παρακάτω σε σχέση με τα υλικά. Θα αφήνεται περιθώριο για τυχόν εξασθένηση λόγω των συγκολλήσεων.

6.8.2.1.16 Για όλα τα μέταλλα και κράματα, η τάση σ στην πίεση δοκιμής πρέπει να είναι χαμηλότερη από τη μικρότερη από τις τιμές που δίνουν οι ακόλουθοι τύποι :

$$\sigma \leq 0.75 Re \text{ ή } \sigma \leq 0.5 Rm$$

όπου

Re = φαινομενικό όριο διαρροής για χάλυβες με σαφώς ορισμένο όριο διαρροής, ή εγγυημένη 0.2% αντοχή για χάλυβες χωρίς σαφώς ορισμένο όριο διαρροής (1% για ωστενιτικούς χάλυβες)

Rm = αντοχή σε εφελκυσμό.

Για τις τιμές των Re και Rm προς χρήση πρέπει να καθορίζονται ελάχιστες τιμές σύμφωνα με τα πρότυπα των προδιαγραφών των υλικών. Εάν δεν υπάρχει πρότυπο για το υλικό για το εν λόγω μέταλλο ή κράμα, οι τιμές των Re και Rm που χρησιμοποιούνται πρέπει να εγκρίνονται από την αρμόδια αρχή ή από φορέα ορισμένο από εκείνη την αρχή.

Όταν χρησιμοποιούνται ωστενιτικοί χάλυβες, οι καθορισμένες ελάχιστες τιμές σύμφωνα με τα πρότυπα του υλικού μπορεί να υπερβαίνουν κατά 15% το πολύ, εάν αυτές οι ανώτερες τιμές βεβαιώνονται στο πιστοποιητικό επιθεώρησης. Οι ελάχιστες τιμές δε θα πρέπει, παρ' όλα αυτά, να υπερβαίνουν όταν εφαρμόζεται ο τύπος της 6.8.2.1.18.

Ελάχιστο πάχος περιβλήματος

6.8.2.1.17 Το πάχος περιβλήματος δεν πρέπει να είναι μικρότερο από τη μεγαλύτερη των τιμών που καθορίζονται από τους ακόλουθους τύπους:

$$e = \frac{P_T D}{2\sigma} \quad \left| \quad e = \frac{P_C D}{2\sigma}$$

όπου:

e = ελάχιστο πάχος περιβλήματος σε mm

P_T = πίεση δοκιμής σε MPa

P_C = πίεση υπολογισμού σε MPa όπως ορίζεται στην 6.8.2.1.14

D = εσωτερική διάμετρος περιβλήματος σε mm

σ = επιτρεπόμενη τάση, όπως ορίζεται στην 6.8.2.1.16, σε N/mm^2

λ = συντελεστής, μικρότερος του 1, που επιτρέπει τη μείωση του πάχους λόγω των συγκολλήσεων και που συνδέεται με τις μεθόδους επιθεώρησης που περιγράφονται στην 6.8.2.1.23.

Το πάχος δεν πρέπει να είναι σε καμία περίπτωση μικρότερο από το οριζόμενο στις
6.8.2.1.18 έως 6.8.2.1.21. | 6.8.2.1.18 έως 6.8.2.1.20.

<p>6.8.2.1.18 Περιβλήματα κυκλικής διατομής² με διάμετρο μικρότερη ή ίση των 1.80 m, εκτός από τα αναφερόμενα στην 6.8.2.1.21, δεν πρέπει να είναι κάτω από 5 mm σε πάχος εάν είναι από μαλακό χάλυβα³, ή από ισοδύναμο πάχος εάν είναι από άλλο μέταλλο.</p> <p>Όπου η διάμετρος είναι μεγαλύτερη από 1.80 m, το πάχος αυτό θα αυξάνεται σε 6 mm πλην των περιπτώσεων περιβλημάτων προοριζόμενων για τη μεταφορά κονιωδών ή κοκκωδών ουσιών, εάν το περίβλημα είναι από μαλακό χάλυβα³ ή σε ισοδύναμο πάχος εάν το περίβλημα είναι από άλλο μέταλλο.</p>	<p>Τα περιβλήματα δεν θα έχουν πάχος μικρότερο από 5 mm αν είναι από μαλακό χάλυβα³ (σύμφωνα με τις απαιτήσεις των 6.8.2.1.11 και 6.8.2.1.12) ή από ισοδύναμο πάχος εάν είναι από άλλο μέταλλο.</p> <p>Όπου η διάμετρος είναι μεγαλύτερη από 1.80 m, το πάχος αυτό θα αυξάνεται σε 6 mm πλην των περιπτώσεων δεξαμενών προοριζόμενων για τη μεταφορά κονιωδών ή κοκκωδών ουσιών, εάν το περίβλημα είναι από μαλακό χάλυβα³ ή σε ισοδύναμο πάχος εάν το περίβλημα είναι από άλλο μέταλλο.</p> <p>Όποιο μέταλλο και αν χρησιμοποιείται, το ελάχιστο πάχος του περιβλήματος δεν θα είναι σε καμία περίπτωση μικρότερο των 3 mm.</p>
--	--

² Για περιβλήματα μη κυκλικής διατομής, π.χ. κιβωτοειδή ή ελλειψοειδή περιβλήματα, οι ενδεικνύμενες διαμέτροι ανταποκρίνονται στις υπολογιζόμενες βάσει κυκλικών διατομών του ίδιου εμβαδού. Για τέτοια σχήματα διατομών η ακτίνα κυρτότητας του τοιχώματος του κελυφους δεν πρέπει να υπερβαίνει τα 2 000 mm στα πλάγια ή τα 3 000 mm στο άνω και κάτω μέρος.

³ Για τους ορισμούς του "μαλακού χάλυβα" και "χάλυβα αναφοράς" βλέπε 1.2.1. Ο όρος «Μαλακός χάλυβας» καλύπτει σ' αυτή την περίπτωση και τον χάλυβα που αναφέρεται στα πρότυπα υλικών EN ως «μαλακός χάλυβας» με ελάχιστη εφελκυστική αντοχή μεταξύ 360 N/mm² και 490 N/mm² και ελάχιστη επιμήκυνση κατά τη θραύση σύμφωνη προς την 6.8.2.1.12

"Ισοδύναμο πάχος" σημαίνει το πάχος που προκύπτει από τον ακόλουθο τύπο ⁴:

$$e_1 = \frac{464 e_0}{\sqrt[3]{(R_{m1} A_1)^2}}$$

<p>6.8.2.1.19</p>	<p>Όπου προβλέπεται η προστασία της δεξαμενής έναντι βλάβης από πλευρική πρόσκρουση ή ανατροπή σύμφωνα με την 6.8.2.1.20, η αρμόδια αρχή μπορεί να επιτρέψει να μειωθούν τα προαναφερόμενα ελάχιστα πάχη αναλόγως της προβλεπόμενης προστασίας. Εντούτοις, τα εν λόγω πάχη δεν θα είναι μικρότερα από 3 mm στην περίπτωση μαλακού χάλυβα³ ή από ισοδύναμο πάχος στην περίπτωση άλλων υλικών, για περιβλήματα όχι μεγαλύτερα από 1.80 m σε διάμετρο. Για περιβλήματα με διάμετρο που υπερβαίνει τα 1.80 m το προαναφερόμενο ελάχιστο πάχος θα αυξάνεται στα 4 mm στην περίπτωση μαλακού χάλυβα³ και σε ισοδύναμο πάχος στην περίπτωση άλλων μετάλλων.</p> <p>Ισοδύναμο πάχος σημαίνει το πάχος που δίνεται από τον τύπο στην 6.8.2.1.18.</p> <p>Πλην των περιπτώσεων για τις οποίες υπάρχει πρόβλεψη στην 6.8.2.1.21, το πάχος των περιβλημάτων με προστασία έναντι βλάβης σύμφωνα με την 6.8.2.1.20 (α) ή (β) δεν πρέπει να είναι μικρότερο από τις τιμές που δίδονται στον παρακάτω Πίνακα.</p>	<p>Όπου προβλέπεται προστασία της δεξαμενής έναντι βλάβης σύμφωνα με την 6.8.2.1.20, η αρμόδια αρχή μπορεί να επιτρέψει να μειωθούν τα προαναφερόμενα ελάχιστα πάχη αναλόγως της προβλεπόμενης προστασίας. Εντούτοις, τα εν λόγω πάχη δεν θα είναι μικρότερα από 3 mm στην περίπτωση μαλακού χάλυβα³, ή από ισοδύναμο πάχος στην περίπτωση άλλων υλικών, για περιβλήματα όχι μεγαλύτερα από 1.80 m σε διάμετρο. Για περιβλήματα με διάμετρο που υπερβαίνει τα 1.80 m το προαναφερόμενο ελάχιστο πάχος θα αυξάνεται στα 4 mm στην περίπτωση μαλακού χάλυβα³, και σε ισοδύναμο πάχος στην περίπτωση άλλων μετάλλων.</p> <p>Ισοδύναμο πάχος σημαίνει το πάχος που δίνεται από τον τύπο στην 6.8.2.1.18.</p> <p>Το πάχος των περιβλημάτων με προστασία έναντι βλάβης σύμφωνα με την 6.8.2.1.20 δεν πρέπει να είναι μικρότερο από τις τιμές στον παρακάτω Πίνακα.</p>
-------------------	--	--

⁴ Ο τύπος αυτός εξάγεται από το γενικό τύπο:

$$e_1 = e_0 \sqrt[3]{\left(\frac{R_{m0} A_0}{R_{m1} A_1}\right)^2}$$

όπου

e_1	=	ελάχιστο πάχος περιβλήματος για το επιλεγμένο μέταλλο, σε mm,
e_0	=	ελάχιστο πάχος περιβλήματος για μαλακό χάλυβα, σε mm, σύμφωνα με τις 6.8.2.1.18 και 6.8.2.1.19,
R_{m0}	=	370 (εφελκυστική αντοχή για χάλυβα αναφοράς, βλέπε ορισμό στην 1.2.1, σε N/mm ²),
A_0	=	27 (επιμήκυνση σε θραύση για χάλυβα αναφοράς, επί της %),
R_{m1}	=	ελάχιστη εφελκυστική αντοχή για το επιλεγμένο μέταλλο, σε N/mm ² , και
A_1	=	ελάχιστη επιμήκυνση σε θραύση για το επιλεγμένο μέταλλο υπό εφελκυστική τάση, επί της %.

³ Για τους ορισμούς του "μαλακού χάλυβα" και "χάλυβα αναφοράς" βλέπε 1.2.1. Ο όρος «Μαλακός χάλυβας» καλύπτει σε αυτή την περίπτωση και τον χάλυβα που αναφέρεται στα πρότυπα υλικών EN ως «μαλακός χάλυβας» με ελάχιστη εφελκυστική αντοχή μεταξύ 360 N/mm² και 490 N/mm² και ελάχιστη επιμήκυνση κατά τη θραύση σύμφωνα προς την 6.8.2.1.12

	Διάμετρος περιβλήματος	≤ 1.80 m	> 1.80 m
Ελάχιστο πάχος περιβλήματος	Ωστενιτικοί ανοξείδωτοι χάλυβες	2.5 mm	3 mm
	Ωστενιτικοί – φερριτικοί ανοξείδωτοι χάλυβες	3 mm	3.5 mm
	Άλλοι χάλυβες	3 mm	4 mm
	Κράματα αλουμινίου	4 mm	5 mm
	Καθαρό αλουμίνιο 99.80%	6 mm	8 mm

- 6.8.2.1.20 Για δεξαμενές που κατασκευάστηκαν μετά την 1 Ιανουαρίου 1990, υπάρχει προστασία έναντι βλάβης όπως ορίζεται στην 6.8.2.1.19 εφόσον λαμβάνονται τα ακόλουθα ή ισοδύναμα μέτρα⁵:
- (a) Για δεξαμενές προοριζόμενες για τη μεταφορά κονιοδών ή κοκκωδών ουσιών, η προστασία έναντι βλάβης πρέπει να ικανοποιεί την αρμόδια αρχή.
- (b) Για δεξαμενές προοριζόμενες για τη μεταφορά άλλων ουσιών, υπάρχει προστασία έναντι βλάβης όταν :
1. Για περιβλήματα με κυκλική ή ελλειψοειδή διατομή με μέγιστη ακτίνα καμπυλότητας 2 m, το περίβλημα θα είναι εξοπλισμένο με ενισχυτικά μέλη που συμπεριλαμβάνουν χωρίσματα, αντιπαραπλαστικά ή εξωτερικούς ή εσωτερικούς δακτυλίους, τοποθετημένους έτσι ώστε να ικανοποιείται τουλάχιστον ένας από τους ακόλουθους όρους:
 - Η προστασία που αναφέρεται στην 6.8.2.1.19 μπορεί να αποτελείται από :
 - μια συνολική εξωτερική κατασκευαστική προστασία όπως στην κατασκευή "σάντουιτς", όπου η επένδυση στερεώνεται στο περίβλημα ή
 - μια κατασκευή στην οποία το περίβλημα υποστηρίζεται από πλήρη σκελετό που περιλαμβάνει διαμήκη και εγκάρσια δομικά στοιχεία, ή
 - μια κατασκευή διπλού τοιχώματος.
 - Όπου οι δεξαμενές έχουν διπλά τοιχώματα, και ο ενδιάμεσος χώρος θα είναι κενό αέρος, το συνολικό πάχος του εξωτερικού μεταλλικού τοιχώματος και του τοιχώματος του περιβλήματος θα αντιστοιχεί στο ελάχιστο πάχος τοιχώματος που ορίζεται στην 6.8.2.1.18, με το πάχος του τοιχώματος του ίδιου του περιβλήματος να μην είναι μικρότερο από αυτό που ορίζεται στην 6.8.2.1.19.
 - Όπου οι δεξαμενές έχουν διπλά τοιχώματα με ενδιάμεση στρώση στερεών υλικών πάχους τουλάχιστον 50 mm, το εξωτερικό τοίχωμα θα έχει πάχος όχι μικρότερο από 0.5 mm αν είναι από μαλακό χάλυβα³ ή τουλάχιστον

³ Για τους ορισμούς του "μαλακού χάλυβα" και "χάλυβα αναφοράς" βλέπε 1.2.1. Ο όρος «Μαλακός χάλυβας» καλύπτει σε αυτή την περίπτωση και τον χάλυβα που αναφέρεται στα πρότυπα υλικών EN ως «μαλακός χάλυβας» με ελάχιστη εφελκυστική αντοχή μεταξύ 360 N/mm² και 490 N/mm² και ελάχιστη επιμήκυνση κατά τη θραύση σύμφωνη προς την 6.8.2.1.12

⁵ Ισοδύναμα μέτρα σημαίνει τα μέτρα που δίνονται στα πρότυπα της 6.8.2.6

- Απόσταση μεταξύ δύο συνεχόμενων ενισχυτικών στοιχείων όχι πάνω από 1.75 m.

- Όγκος περιεχόμενος μεταξύ δύο χωρισμάτων ή αντιπαφλαστικών όχι μεγαλύτερος από 7 500 l.

Η κατακόρυφη διατομή του δακτυλίου, μαζί με το αντίστοιχο μέσο σύνδεσης, πρέπει να έχει ροπή αντιστάσεως τουλάχιστον 10 cm^3 .

Οι εξωτερικοί δακτύλιοι δεν πρέπει να έχουν προεξέχοντα άκρα με ακτίνα μικρότερη των 2.5 mm.

Τα χωρίσματα και τα αντιπαφλαστικά θα είναι σύμφωνα με τις απαιτήσεις της 6.8.2.1.22.

Το πάχος των χωρισμάτων και των αντιπαφλαστικών πλακών δεν θα είναι σε καμία περίπτωση μικρότερο από εκείνο του περιβλήματος.

2. Για δεξαμενές κατασκευασμένες με διπλά τοιχώματα, όπου το ενδιάμεσο διάστημα είναι κενό αέρος, το ολικό πάχος του εξωτερικού μεταλλικού τοιχώματος και του τοιχώματος του περιβλήματος αντιστοιχεί στο πάχος τοιχώματος που προβλέπεται στην 6.8.2.1.18, και το πάχος τοιχώματος του περιβλήματος αυτού καθ'εαυτού δεν είναι μικρότερο από το ελάχιστο πάχος που προβλέπεται στην 6.8.2.1.19.

3. Για δεξαμενές κατασκευασμένες με διπλά τοιχώματα που έχουν ενδιάμεση στρώση από στερεά υλικά πάχους τουλάχιστον 50 mm, το εξωτερικό τοίχωμα έχει πάχος τουλάχιστον 0.5 mm μαλακού χάλυβα³ ή τουλάχιστον 2 mm πλαστικού υλικού ενισχυμένου με ίνες υάλου. Στερεός αφρός (με ικανότητα απορρόφησης κρούσεων παρόμοια, παραδείγματος χάριν, με

2 mm αν είναι από πλαστικό υλικό ενισχυμένο με ίνες γυαλιού. Στερεός αφρός με ικανότητα απορρόφησης κρούσης παρόμοια, παραδείγματος χάριν, με αυτή του αφρού πολουρεθάνης, μπορεί να χρησιμοποιείται ως η ενδιάμεση στρώση στερεού υλικού.

³

Για τους ορισμούς του "μαλακού χάλυβα" και "χάλυβα αναφοράς" βλέπε 1.2.1. Ο όρος «Μαλακός χάλυβας» καλύπτει σε αυτή την περίπτωση και τον χάλυβα που αναφέρεται στα πρότυπα υλικών EN ως «μαλακός χάλυβας» με ελάχιστη εφελκυστική αντοχή μεταξύ 360 N/mm^2 και 490 N/mm^2 και ελάχιστη επιμήκυνση κατά τη θραύση σύμφωνα προς την 6.8.2.1.12

αυτή του αφρού πολυουρεθάνης) μπορεί να χρησιμοποιηθεί ως ενδιάμεση στρώση στερεού υλικού.

4. Περιβλήματα με σχήματα εκτός από αυτά του σημείου 1, και ιδίως κιβωτοειδή περιβλήματα, είναι εξοπλισμένα, γύρω από το καθ' ύψος μέσον τους και για ποσοστό τουλάχιστον 30% του ύψους τους με πρόσθετη προστασία σχεδιασμένη με τέτοιο τρόπο ώστε να προσφέρει ειδική επανατακτικότητα τουλάχιστον ίση με εκείνη περιβλήματος κατασκευασμένου με μαλακό χάλυβα³ πάχους 5 mm (για διάμετρο περιβλήματος που δεν υπερβαίνει τα 1.80 m) ή 6 mm (για διάμετρο περιβλήματος που υπερβαίνει τα 1.80 m). Η προστασία πρέπει να εφαρμόζεται με μόνιμο τρόπο στο περίβλημα.

Αυτή η απαίτηση θα θεωρείται ότι έχει ικανοποιηθεί χωρίς περαιτέρω απόδειξη της ειδικής επανατακτικότητας όταν η πρόσθετη προστασία περιλαμβάνει τη συγκόλληση πλάκας του ίδιου υλικού με το περίβλημα στην προς ενίσχυση περιοχή, ούτως ώστε το ελάχιστο πάχος τοιχώματος να είναι σύμφωνο με την 6.8.2.1.18.

Η προστασία αυτή εξαρτάται από τις πιθανές τάσεις που ασκούνται σε περιβλήματα μαλακού χάλυβα³ στην περίπτωση ατυχήματος, όπου οι πυθμένες και τα τοιχώματα έχουν πάχος τουλάχιστον 5 mm για διάμετρο που δεν υπερβαίνει τα 1.80 m, ή τουλάχιστον 6 mm για διάμετρο που υπερβαίνει τα 1.80 m. Εάν χρησιμοποιείται άλλο μέταλλο, το ισοδύναμο πάχος λαμβάνεται σύμφωνα με τον τύπο της 6.8.2.1.18.

Για αποσπώμενες δεξαμενές δεν απαιτείται αυτή η προστασία όταν προστατεύονται σε

³

Για τους ορισμούς του "μαλακού χάλυβα" και "χάλυβα αναφοράς" βλέπε 1.2.1. Ο όρος «Μαλακός χάλυβας» καλύπτει σε αυτή την περίπτωση και τον χάλυβα που αναφέρεται στα πρότυπα υλικών EN ως «μαλακός χάλυβας» με ελάχιστη εφελκυστική αντοχή μεταξύ 360 N/mm² και 490 N/mm² και ελάχιστη επιμήκυνση κατά τη θραύση σύμφωνα προς την 6.8.2.1.12

όλες τις πλευρές από τους ορθοστάτες του οχήματος μεταφοράς.

- 6.8.2.1.21 Το πάχος των περιβλημάτων που έχουν σχεδιασθεί σύμφωνα με την 6.8.2.1.14 (α) που είτε είναι μικρότερα από 5 000 λίτρα σε χωρητικότητα είτε χωρίζονται σε στεγανά διαμερίσματα μοναδιαίας χωρητικότητας όχι μεγαλύτερης 5000 λίτρων μπορεί να προσαρμόζεται σε επίπεδο το οποίο, δεν πρέπει να είναι μικρότερο από την κατάλληλη τιμή από αυτές που εμφανίζονται στον ακόλουθο Πίνακα εκτός εάν προβλέπεται διαφορετικά στα 6.8.3 ή 6.8.4 :

Μέγιστη ακτίνα καμπυλότητας του περιβλήματος (m)	Χωρητικότητα του περιβλήματος ή του διαμερίσματος αυτού (m ³)	Ελάχιστο πάχος (mm)
		Μαλακός χάλυβας
≤ 2	≤ 5.0	3
2 - 3	≤ 3.5	3
	> 3.5 αλλά ≤ 5.0	4

Όπου χρησιμοποιείται μέταλλο διαφορετικό από μαλακό χάλυβα³, το πάχος πρέπει να καθορίζεται από τον τύπο ισοδυναμίας που δίνεται στην 6.8.2.1.18 και δεν πρέπει να είναι σε καμιά περίπτωση μικρότερο από τις τιμές που δίνονται στον ακόλουθο πίνακα :

	Μέγιστη ακτίνα καμπυλότητας του περιβλήματος (m)	≤ 2	2-3	2-3
	Χωρητικότητα του περιβλήματος ή του διαμερίσματος αυτού (m ³)	≤ 5.0	≤ 3.5	> 3.5 αλλά ≤ 5.0
Ελάχιστο πάχος περιβλήματος	Ωστενιτικοί ανοξείδωτοι χάλυβες	2.5 mm	2.5 mm	3 mm
	Άλλα μέταλλα	3 mm	3 mm	4 mm
	Κράματα αλουμινίου	4 mm	4 mm	5 mm
	Καθαρό αλουμίνιο κατά 99.80%	6 mm	6 mm	8 mm

Το πάχος των χωρισμάτων και των αντιπαφλαστικών δεν πρέπει να είναι σε καμιά περίπτωση μικρότερο από αυτό του περιβλήματος.

3

Για τους ορισμούς του "μαλακού χάλυβα" και "χάλυβα αναφοράς" βλέπε 1.2.1. Ο όρος «Μαλακός χάλυβας» καλύπτει σε αυτή την περίπτωση και τον χάλυβα που αναφέρεται στα πρότυπα υλικών EN ως «μαλακός χάλυβας» με ελάχιστη εφελκυστική αντοχή μεταξύ 360 N/mm² και 490 N/mm² και ελάχιστη επιμήκυνση κατά τη θραύση σύμφωνη προς την 6.8.2.1.12

- 6.8.2.1.22 Τα αντιπαφλαστικά και τα χωρίσματα πρέπει να είναι κοίλα, με βάθος κοιλώματος όχι μικρότερο από 10 cm, ή θα είναι πτυχωμένα, ανάγλυφα ή με άλλο τρόπο ενισχυμένα ώστε να δίνουν ισοδύναμη αντοχή. Η επιφάνεια του αντιπαφλαστικού θα είναι τουλάχιστον 70% του εμβαδού της διατομής της δεξαμενής στην οποία είναι προσαρτημένο το αντιπαφλαστικό.

Συγκόλληση και επιθεώρηση συγκολλήσεων

- 6.8.2.1.23 Η ικανότητα του κατασκευαστή για τη διενέργεια εργασιών συγκόλλησης πρέπει να είναι αναγνωρισμένη από την αρμόδια αρχή. Η συγκόλληση γίνεται από ειδικευμένους συγκολλητές που χρησιμοποιούν διαδικασία συγκολλήσεως της οποίας η αποτελεσματικότητα (περιλαμβανομένων τυχόν απαιτούμενων θερμαντικών διεργασιών) έχει επιδειχθεί με δοκιμή. Οι μη καταστρεπτικές δοκιμές διεξάγονται με ραδιογραφία ή με υπερήχους και πρέπει να επιβεβαιώσουν ότι η ποιότητα της συγκολλήσεως είναι η ενδεικνυόμενη για τις καταπονήσεις.

Οι ακόλουθοι έλεγχοι πρέπει να γίνονται σύμφωνα με την τιμή του συντελεστή λ που χρησιμοποιείται στον καθορισμό του πάχους του περιβλήματος στην 6.8.2.1.17 :

- $\lambda = 0.8$: οι λωρίδες συγκόλλησης πρέπει να επιβλέπονται όσο είναι δυνατόν οπτικά και στις δύο πλευρές και πρέπει να υποβάλλονται σε μη καταστρεπτικό έλεγχο σημείων. Πρέπει να ελέγχονται όλες οι συγκολλημένες συνδέσεις "Γ" που μαζί με το συνολικό μήκος της συγκόλλησης που εξετάζεται δεν θα πρέπει να είναι λιγότερο από 10% του αθροίσματος του μήκους όλων των διαμήκων, περιφερικών και ακτινωτών (στα άκρα των δεξαμενών) συγκολλήσεων.
- $\lambda = 0.9$: όπου όλες οι κατά μήκος λωρίδες σε όλο το μήκος τους, όλες οι ενώσεις, το 25% των κυκλικών λωρίδων, και οι συγκολλήσεις για τη συναρμολόγηση ειδών εξοπλισμού μεγάλης διαμέτρου υποβάλλονται σε μη καταστρεπτικούς ελέγχους. Οι λωρίδες ελέγχονται οπτικά και από τις δύο πλευρές όσο αυτό είναι δυνατό,
- $\lambda = 1$: όπου όλες οι λωρίδες υποβάλλονται σε μη καταστρεπτικούς ελέγχους και ελέγχονται όσο αυτό είναι δυνατόν οπτικά και από τις δύο πλευρές. Θα αφαιρείται ένα τεμάχιο δοκιμής συγκόλλησης.

Όπου η αρμόδια αρχή έχει αμφιβολίες σχετικά με την ποιότητα της λωρίδας συγκόλλησης, μπορεί να απαιτήσει πρόσθετους ελέγχους.

Άλλες κατασκευαστικές απαιτήσεις

- 6.8.2.1.24 Η προστατευτική επένδυση πρέπει να είναι έτσι σχεδιασμένη ώστε η στεγανότητά της να είναι εγγυημένη, ανεξάρτητα από την παραμόρφωση που είναι δυνατό να συμβεί υπό κανονικές συνθήκες μεταφοράς (βλέπε 6.8.2.1.2).
- 6.8.2.1.25 Η θερμική μόνωση πρέπει να είναι έτσι σχεδιασμένη ώστε να μην εμποδίζει ούτε την πρόσβαση ούτε τη λειτουργία των συσκευών εκκένωσης και πλήρωσης και των βαλβίδων ασφαλείας.
- 6.8.2.1.26 Αν τα περιβλήματα που προορίζονται για τη μεταφορά εύφλεκτων υγρών με σημείο ανάφλεξης όχι πάνω από 60 °C έχουν μη μεταλλικές προστατευτικές επενδύσεις (εσωτερικές στρώσεις), τα περιβλήματα και οι προστατευτικές επενδύσεις πρέπει να είναι έτσι σχεδιασμένα ώστε να μην υπάρχει κίνδυνος ανάφλεξης από ηλεκτροστατικά φορτία.

- 6.8.2.1.27 Τα περιβλήματα που προορίζονται για τη μεταφορά υγρών με σημείο ανάφλεξης όχι πάνω από 60 °C ή για τη μεταφορά εύφλεκτων αερίων, ή για το αριθμ. UN 1361 άνθρακα ή αριθμ. UN 1361 αιθάλη, ομάδα συσκευασίας II, πρέπει να ενώνονται με το πλαίσιο του οχήματος μέσω μιας τουλάχιστον καλής ηλεκτρικής σύνδεσης. Πρέπει να αποφεύγεται κάθε επαφή με μέταλλο που μπορεί να προκαλέσει ηλεκτροχημική οξείδωση. Τα περιβλήματα πρέπει να διαθέτουν τουλάχιστον ένα εξάρτημα γειώσεως που θα επισημαίνεται σαφώς με το σύμβολο "⚡", ικανό να συνδεθεί ηλεκτρικά.
- 6.8.2.1.28 *Προστασία των εξαρτημάτων που βρίσκονται στο άνω μέρος της δεξαμενής*
- Τα εξαρτήματα και προσαρτήματα που τοποθετούνται στο άνω μέρος της δεξαμενής θα προστατεύονται έναντι βλάβης προκαλούμενης από ανατροπή. Η προστασία αυτή μπορεί να πάρει τη μορφή ενισχυτικών δακτυλίων, προστατευτικών κουβουκλίων ή εγκαρσίων ή επιμηκών στοιχείων σχήματος τέτοιου ώστε να παρέχεται αποτελεσματική προστασία.
- 6.8.2.2 Στοιχεία εξοπλισμού**
- 6.8.2.2.1 Κατάλληλα μη μεταλλικά υλικά μπορούν να χρησιμοποιούνται για την κατασκευή εξοπλισμού εξυπηρέτησης και δομικού εξοπλισμού.
- Τα είδη εξοπλισμού πρέπει να είναι τακτοποιημένα κατά τρόπο ώστε να προστατεύονται κατά του κινδύνου ξεβιδώματος ή της βλάβης στη διάρκεια της μεταφοράς ή του χειρισμού. Πρέπει να έχουν κατάλληλο βαθμό ασφαλείας συγκρίσιμο με εκείνο των ίδιων των περιβλημάτων και ειδικότερα:
- να είναι συμβατά με τις μεταφερόμενες ουσίες, και
 - να ικανοποιούν τις απαιτήσεις της 6.8.2.1.1.
- Η σωλήνωση πρέπει να είναι σχεδιασμένη, κατασκευασμένη και εγκατεστημένη με τρόπο ώστε να αποφεύγεται ο κίνδυνος βλάβης λόγω θερμικής διάγκωσης και συστολής, μηχανικού χτυπήματος και δόνησης.
- Όσο το δυνατό περισσότερο λειτουργούντα μέρη πρέπει να εξυπηρετούνται από το μικρότερο δυνατό αριθμό ανοιγμάτων στο κέλυφος. Η στεγανότητα του εξοπλισμού εξυπηρέτησης συμπεριλαμβανομένου του πώματος (κάλυμμα) των ανοιγμάτων επιθεώρησης πρέπει να εξασφαλίζεται ακόμη και στην περίπτωση ανατροπής της δεξαμενής, λαμβάνοντας υπόψη τις δυνάμεις
- Η στεγανότητα του εξοπλισμού εξυπηρέτησης πρέπει να εξασφαλίζεται ακόμη και στην περίπτωση ανατροπής του εμπορευματοκιβωτίου - δεξαμενής.

λόγω της πρόσκρουσης (όπως επιτάχυνση και δυναμική πίεση). Επιτρέπεται παρά ταύτα μια περιορισμένη απελευθέρωση των περιεχομένων της δεξαμενής λόγω μίας κορύφωσης της πίεσης κατά την κρούση.

Τα λάστιχα στεγανοποίησης (φλάντζες) πρέπει να είναι κατασκευασμένα από υλικό συμβατό με τη μεταφερόμενη ουσία και να αντικαθίστανται μόλις μειωθεί η αποτελεσματικότητά τους, παραδείγματος χάριν λόγω γήρανσης.

Τα λάστιχα στεγανοποίησης (φλάντζες) που εξασφαλίζουν τη στεγανότητα των εξαρτημάτων τα οποία απαιτούν χειρισμό κατά την κανονική χρήση των δεξαμενών πρέπει να σχεδιάζονται και να τοποθετούνται κατά τέτοιο τρόπο ώστε να μην τους προκαλεί βλάβη ο χειρισμός των εξαρτημάτων στα οποία είναι ενσωματωμένα.

6.8.2.2.2 Κάθε άνοιγμα στον πυθμένα για την εκκένωση ή την πλήρωση των δεξαμενών που αναφέρονται στη Στήλη (12) του Πίνακα Α του Κεφαλαίου 3.2 με κωδικό δεξαμενής που περιλαμβάνει το γράμμα "Α" στο τρίτο μέρος του (βλέπε 4.3.4.1.1), πρέπει να είναι εξοπλισμένο με τουλάχιστον δύο ανεξάρτητα μεταξύ τους κλεισίματα, τοποθετημένα σε σειρά, αποτελούμενα από

- μια εξωτερική βαλβίδα διακοπής με σωλήνωση από ελατό μεταλλικό υλικό και
- μια συσκευή κλεισίματος στο άκρο κάθε σωλήνα που μπορεί να είναι βιδωτό βύσμα, τυφλή φλάντζα ή άλλη ισοδύναμη συσκευή. Η συσκευή κλεισίματος θα πρέπει να είναι επαρκώς σφικτή ώστε η ουσία να περιέχεται δίχως απώλεια. Μέτρα θα πρέπει να λαμβάνονται ώστε να μην υπάρχει πίεση μέσα στο σωλήνα εκκένωσης πριν η συσκευή κλεισίματος αφαιρεθεί εντελώς.

Κάθε άνοιγμα στον πυθμένα για την εκκένωση ή πλήρωση των δεξαμενών που αναφέρονται στη Στήλη (12) του Πίνακα Α του Κεφαλαίου 3.2 με κωδικό δεξαμενής που περιλαμβάνει το γράμμα "Β" στο τρίτο μέρος του (βλέπε 4.3.3.1.1 ή 4.3.4.1.1) πρέπει να είναι εξοπλισμένο με τουλάχιστον τρία ανεξάρτητα μεταξύ τους κλεισίματα, τοποθετημένα σε σειρά, αποτελούμενα από

- μια εσωτερική βαλβίδα διακοπής, δηλ. μια βαλβίδα διακοπής στερεωμένη στο εσωτερικό του περιβλήματος ή σε συγκολλημένη φλάντζα ή βοηθητική φλάντζα,
- μια εξωτερική βαλβίδα διακοπής ή άλλη ισοδύναμη συσκευή⁶

τοποθετημένη στο άκρο κάθε σωλήνα | τοποθετημένη όσο κοντύτερα γίνεται στο περίβλημα

και

- μια συσκευή κλεισίματος στο άκρο κάθε σωλήνα, που μπορεί να είναι βιδωτό βύσμα, τυφλή φλάντζα ή άλλη ισοδύναμη συσκευή. Η συσκευή κλεισίματος πρέπει να είναι επαρκώς σφικτή ώστε η ουσία να περιέχεται δίχως απώλεια. Μέτρα θα πρέπει να λαμβάνονται ώστε να μην υπάρχει πίεση μέσα στο σωλήνα εκκένωσης πριν η συσκευή κλεισίματος αφαιρεθεί εντελώς.

Παρά ταύτα, στην περίπτωση δεξαμενών που προορίζονται για τη μεταφορά ορισμένων κρυσταλλοποιήσιμων ή εξαιρετικά ιξωδών ουσιών, όπως επίσης για τα περιβλήματα με

⁶ Στην περίπτωση εμπορευματοκιβωτίων - δεξαμενών με χωρητικότητα μικρότερη από 1m³, η εξωτερική βαλβίδα διακοπής ή άλλη ισοδύναμη συσκευή μπορεί να αντικατασταθεί από τυφλή φλάντζα

επένδυση από εβονίτη ή θερμοπλαστικό υλικό, η εσωτερική βαλβίδα διακοπής μπορεί να αντικατασταθεί από μια εξωτερική βαλβίδα διακοπής με πρόσθετη προστασία.

Η εσωτερική βαλβίδα διακοπής πρέπει να μπορεί να ενεργοποιείται από πάνω ή από κάτω. Εάν είναι δυνατό, η ρύθμιση - ανοικτή ή κλειστή - της εσωτερικής βαλβίδας διακοπής πρέπει να μπορεί να επαληθευθεί από το έδαφος και στις δύο περιπτώσεις. Οι συσκευές ελέγχου της εσωτερικής βαλβίδας διακοπής είναι έτσι σχεδιασμένες ώστε να εμποδίζουν οποιοδήποτε ακούσιο άνοιγμα λόγω πρόσκρουσης ή αναπάντεχης ενέργειας.

Η εσωτερική συσκευή απενεργοποίησης πρέπει να εξακολουθεί να λειτουργεί στην περίπτωση βλάβης του εξωτερικού συστήματος χειρισμού.

Για την αποφυγή οποιασδήποτε απώλειας των περιεχομένων σε περίπτωση βλάβης στα εξωτερικά εξαρτήματα (σωλήνες, πλευρικές συσκευές απενεργοποίησης), η εσωτερική βαλβίδα διακοπής και η έδρασή της πρέπει να προστατεύονται έναντι του κινδύνου να ξεβιδωθούν λόγω εξωτερικών καταπονήσεων ή να σχεδιάζονται έτσι ώστε να τις αντέχουν. Οι συσκευές πλήρωσης και εκκένωσης (περιλαμβανομένων των παρεμβυσμάτων ή βιδωτών βυσμάτων) και προστατευτικών πωμάτων (εάν υπάρχουν) πρέπει να μπορούν να ασφαλίζονται έναντι αιφνιδίου ανοίγματος.

Η θέση και/ή η κατεύθυνση κλεισίματος των συσκευών απενεργοποίησης πρέπει να είναι εμφανής.

Όλα τα ανοίγματα των δεξαμενών που αναφέρονται στη Στήλη (12) του Πίνακα Α του Κεφαλαίου 3.2 με κωδικό δεξαμενής που περιλαμβάνει το γράμμα "C" ή "D" στο τρίτο μέρος του (βλέπε 4.3.3.1.1 και 4.3.4.1.1) θα βρίσκονται πάνω από τη στάθμη του υγρού. Αυτές οι δεξαμενές δεν θα έχουν σωλήνες ή διασυνδέσεις με σωλήνες κάτω από τη στάθμη του υγρού. Τα ανοίγματα καθαρισμού (οπέζ-οδηγοί) είναι, εντούτοις, επιτρεπτά στο κάτω μέρος του περιβλήματος για δεξαμενές που αναφέρονται με κωδικό δεξαμενής που περιλαμβάνει το γράμμα "C" στο τρίτο μέρος του. Το άνοιγμα αυτό πρέπει να μπορεί να σφραγίζεται με παρέμβυσμα (φλάντζα) κλεισμένο έτσι ώστε να είναι στεγανό και ο σχεδιασμός του πρέπει να είναι εγκεκριμένος από την αρμόδια αρχή ή από φορέα που θα έχει ορίσει η αρχή αυτή.

- 6.8.2.2.3 Οι δεξαμενές που δεν κλείνουν ερμητικά μπορεί να εξοπλιστούν με βαλβίδες κενού για να αποφευχθεί η δημιουργία μη αποδεκτής αρνητικής εσωτερικής πίεσης· αυτές οι βαλβίδες εκτόνωσης πίεσης ρυθμίζονται έτσι ώστε να εκτονώνονται σε τιμή κενού που δεν υπερβαίνει την πίεση κενού για την οποία έχει σχεδιαστεί η δεξαμενή (βλέπε 6.8.2.1.7). Οι ερμητικά κλειστές δεξαμενές δεν μπορούν να εξοπλιστούν με βαλβίδες κενού. Παρά ταύτα, δεξαμενές με κωδικό δεξαμενής SGAH, S4AH ή L4BH, προσαρμοσμένες με βαλβίδες κενού οι οποίες ανοίγουν σε αρνητική πίεση τουλάχιστον 21 kPa (0.21 bar) θα πρέπει να θεωρούνται ως ερμητικά κλειστές. Για δεξαμενές που προορίζονται για τη μεταφορά στερεών ουσιών (σε σκόνη ή κοκκωδών) των ομάδων συσκευασίας II ή III μόνο, οι οποίες δεν υδροποιούνται κατά τη μεταφορά, η αρνητική πίεση μπορεί να μειωθεί μέχρι τα 5 kPa (0.05 bar).
- Βαλβίδες κενού και αναπνευστικές συσκευές (βλέπε 6.8.2.2.6) που χρησιμοποιούνται σε δεξαμενές που προορίζονται για τη μεταφορά ουσιών που ικανοποιούν τα κριτήρια για το σημείο ανάφλεξης της Κλάσης 3, πρέπει να εμποδίζουν το άμεσο πέρασμα της φλόγας μέσα στο περίβλημα μέσω μίας κατάλληλης συσκευής προστασίας, ή το περίβλημα της δεξαμενής θα πρέπει να είναι ικανό να αντέξει, δίχως διαρροή, μια έκρηξη προκαλούμενη από το πέρασμα της φλόγας.
- Αν η συσκευή προστασίας αποτελείται από μία προσήκουσα φλογοπαγίδα ή φλογοκρύπτη, αυτή θα είναι τοποθετημένη όσο το δυνατόν πλησιέστερα προς το περίβλημα ή το διαμερίσμα του περιβλήματος. Για δεξαμενές πολλαπλών διαμερισμάτων, κάθε διαμέρισμα πρέπει να προστατεύεται ξεχωριστά.
- 6.8.2.2.4 Το περίβλημα ή κάθε ένα από τα διαμερίσματά του θα έχουν ένα άνοιγμα αρκετά μεγάλο ώστε να μπορεί να γίνει επιθεώρηση.
- 6.8.2.2.5 *(Δεσμευμένο)*
- 6.8.2.2.6 Δεξαμενές προοριζόμενες για τη μεταφορά υγρών με τάση ατμών όχι μεγαλύτερη από 110 kPa (1.1 bar) (απόλυτη) στους 50 °C θα έχουν αναπνευστική και ασφαλιστική συσκευή για να αποφεύγεται η εκροή των περιεχομένων σε περίπτωση που η δεξαμενή ανατραπεί, διαφορετικά πρέπει να συμφωνούν με τις απαιτήσεις των 6.8.2.2.7 ή 6.8.2.2.8.
- 6.8.2.2.7 Δεξαμενές προοριζόμενες για τη μεταφορά υγρών με τάση ατμών στους 50 °C μεγαλύτερη από 110 kPa (1.1 bar) και σημείο βρασμού μεγαλύτερο των 35 °C θα έχουν βαλβίδα ασφαλείας ρυθμισμένη σε μανομετρική πίεση τουλάχιστον στα 150 kPa (1.5 bar) και η οποία πρέπει να είναι εντελώς ανοιχτή σε πίεση που δεν υπερβαίνει την πίεση δοκιμής, διαφορετικά πρέπει να συμμορφώνονται με τις απαιτήσεις της 6.8.2.2.8.
- 6.8.2.2.8 Δεξαμενές προοριζόμενες για τη μεταφορά υγρών που έχουν σημείο βρασμού όχι μεγαλύτερο των 35 °C πρέπει να έχουν βαλβίδα ασφαλείας ρυθμισμένη σε μανομετρική πίεση τουλάχιστον στα 300 kPa (3 bar) και η οποία πρέπει να είναι εντελώς ανοιχτή σε πίεση που δεν υπερβαίνει την πίεση δοκιμής, διαφορετικά να είναι ερμητικά κλειστές⁷.
- 6.8.2.2.9 Τα κινητά μέρη όπως καλύμματα, κλεισίματα κ.λπ., τα οποία μπορεί να έλθουν σε επαφή τριβής ή κρούσης με περιβλήματα αλουμινίου προοριζόμενα για τη μεταφορά εύφλεκτων υγρών με σημείο ανάφλεξης μικρότερο ή ίσο των 60 °C ή για τη μεταφορά εύφλεκτων αερίων, δεν επιτρέπεται να είναι κατασκευασμένα από απροστάτευτο οξειδούμενο χάλυβα.

⁷ Για τον ορισμό της «ερμητικά κλειστής δεξαμενής» βλέπε 1.2.1

6.8.2.2.10 Αν οι δεξαμενές που απαιτείται να είναι ερμητικά κλειστές είναι εφοδιασμένες με βαλβίδες ασφαλείας, πριν από αυτές πρέπει να υπάρχει δίσκος διάρρηξης και να ικανοποιούνται οι παρακάτω όροι :

Η διάταξη του δίσκου διάρρηξης και της βαλβίδας ασφαλείας είναι τέτοια ώστε να ικανοποιείται η αρμόδια αρχή. Στο χώρο μεταξύ του δίσκου διάρρηξης και της βαλβίδας ασφαλείας τοποθετείται ένα μονόμετρο ή άλλος κατάλληλος μετρητής για να επιτρέψει την ανίχνευση τυχόν ρήγματος, διάτρησης ή διαρροής του δίσκου που μπορεί να διαταράξει την λειτουργία της βαλβίδας ασφαλείας.

6.8.2.3 Έγκριση τύπου

6.8.2.3.1 Το πιστοποιητικό δείχνει :

- τα αποτελέσματα της δοκιμής,
- τον αριθμό έγκρισης για τον τύπο,
- τον κωδικό δεξαμενής σύμφωνα με τις 4.3.3.1.1 ή 4.3.4.1.1,
- τους αλφαριθμητικούς κωδικούς των ειδικών απαιτήσεων της κατασκευής (TC), του εξοπλισμού (TE) και της έγκρισης τύπου (TA) του 6.8.4, οι οποίοι φαίνονται στη στήλη (13) του Πίνακα Α του Κεφαλαίου 3.2 για εκείνες τις ουσίες προς μεταφορά για τις οποίες η δεξαμενή έχει εγκριθεί,
- αν χρειάζεται, τις ουσίες και/ή την ομάδα ουσιών για τη μεταφορά των οποίων η δεξαμενή έχει εγκριθεί. Αυτές θα φαίνονται με τη χημική τους ονομασία ή την αντίστοιχη ομαδική καταχώριση (βλέπε 2.1.1.2), μαζί με την ταξινόμησή τους (Κλάση, Κωδικός ταξινόμησης και ομάδα συσκευασίας). Με εξαίρεση τις ουσίες της Κλάσης 2 και αυτών που αναφέρονται στην 4.3.4.1.3, ο κατάλογος των εγκεκριμένων ουσιών μπορεί να παραλειφθεί. Σε τέτοιες περιπτώσεις, οι ομάδες ουσιών που επιτρέπονται με βάση τον κωδικό δεξαμενής που υποδεικνύεται στην εκλογικευμένη προσέγγιση της 4.3.4.1.2 πρέπει να γίνονται αποδεκτές προς μεταφορά, λαμβάνοντας υπόψη τυχόν σχετικές ειδικές διατάξεις.

Ο αριθμός έγκρισης αποτελείται από το διακριτικό σήμα⁸ της χώρας στις οποίες την επικράτεια δόθηκε η έγκριση και τον αριθμό ταξινόμησης του οχήματος.

Οι ουσίες που αναφέρονται στο πιστοποιητικό ή οι ομάδες ουσιών που εγκρίθηκαν χάριν της εκλογικευμένης προσέγγισης πρέπει να είναι γενικά συμβατές με τα χαρακτηριστικά της δεξαμενής. Θα περιλαμβάνεται μια επιφύλαξη στο πιστοποιητικό αν δεν ήταν δυνατό να διερευνηθεί αυτή η συμβατότητα όταν εκδόθηκε η έγκριση τύπου.

Ένα αντίγραφο του πιστοποιητικού πρέπει να παρασαρτάται στο αρχείο δεξαμενής για κάθε δεξαμενή, όχημα μεταφοράς συστοιχίας δοχείων ή MEGC που κατασκευάζεται (βλέπε 4.3.2.1.7).

Η αρμόδια αρχή ή ο εξουσιοδοτημένος από αυτή Φορέας, κατά την αίτηση του ενδιαφερομένου, πρέπει να εκδόσει μία ξεχωριστή έγκριση τύπου για βαλβίδες και άλλο εξοπλισμό εξυπηρέτησης για τον οποίο υπάρχει αντίστοιχο πρότυπο στον πίνακα της 6.8.2.6.1, σύμφωνα με το πρότυπο αυτό. Αυτή η ξεχωριστή έγκριση τύπου, θα πρέπει να λαμβάνεται υπόψη κατά την έκδοση του πιστοποιητικού της δεξαμενής, εάν έχουν εκδοθεί τα αποτελέσματα των δοκιμών και οι βαλβίδες και ο άλλος εξοπλισμός έχουν προσαρμοστεί για την προοριζόμενη χρήση τους

⁸ Διακριτικό σήμα για χρήση στη διεθνή κυκλοφορία που προδιαγράφεται από τη Σύμβαση περί Οδικής Κυκλοφορίας (Βιέννη 1968).

6.8.2.3.2 Αν οι δεξαμενές, τα οχήματα μεταφοράς συστοιχίας δοχείων ή τα MECGs κατασκευάζονται σε σειρά χωρίς τροποποίηση η έγκριση αυτή ισχύει για δεξαμενές, οχήματα μεταφοράς συστοιχίας δοχείων ή MECGs που κατασκευάστηκαν σε σειρά ή σύμφωνα με το πρωτότυπο.

Μια έγκριση τύπου μπορεί εντούτοις να χρησιμεύσει για την έγκριση δεξαμενών με περιορισμένες αποκλίσεις στο σχεδιασμό που είτε μειώνουν τα φορτία και τις καταπονήσεις στις δεξαμενές (δηλ. μειωμένη πίεση, μειωμένη μάζα, μειωμένος όγκος) ή αυξάνουν την ασφάλεια της κατασκευής (δηλ. αυξημένο πάχος περιβλήματος, περισσότερα αντιπαραπλαστικά, μειωμένη διάμετρος ανοιγμάτων). Οι περιορισμένες αποκλίσεις πρέπει να περιγράφονται σαφώς στο πιστοποιητικό έγκρισης τύπου.

6.8.2.3.3 Οι ακόλουθες απαιτήσεις εφαρμόζονται σε δεξαμενές για τις οποίες δεν ισχύει η ειδική διάταξη TA4 του 6.8.4 (και συνεπώς η 1.8.7.2.4).

Η έγκριση τύπου ισχύει για μέγιστη περίοδο δέκα ετών. Σε περίπτωση μεταβολής εντός της εν λόγω περιόδου των σχετικών τεχνικών απαιτήσεων της ADR (συμπεριλαμβανομένων των αναφερόμενων προτύπων) κατά τρόπο που ο εγκεκριμένος τύπος να μη είναι πλέον σύμφωνος με αυτές, το σχετικό όργανο που εξέδωσε την έγκριση τύπου την ανακαλεί και θα ενημερώνει σχετικά τον κάτοχο της έγκρισης τύπου.

ΣΗΜΕΙΩΣΗ: Για τις καταληκτικές ημερομηνίες ανάκλησης των υφιστάμενων εγκρίσεων τύπου, βλέπε τη στήλη (5) των πινάκων στο 6.8.2.6 ή 6.8.3.6 κατά περίπτωση.

Εάν μία έγκριση τύπου έχει λήξει ή ανακληθεί, δεν επιτρέπεται πλέον η κατασκευή των δεξαμενών, οχημάτων μεταφοράς συστοιχίας δοχείων ή MEGC σύμφωνα με αυτή την έγκριση τύπου.

Σε τέτοια περίπτωση, οι σχετικές διατάξεις που αφορούν στη χρήση, την περιοδική επιθεώρηση και την ενδιάμεση επιθεώρηση των δεξαμενών, οχημάτων μεταφοράς συστοιχίας δοχείων ή MEGCs που περιλαμβάνονται στην έγκριση τύπου που έχει λήξει ή ανακληθεί θα συνεχίσουν να εφαρμόζονται επί αυτών των δεξαμενών, οχημάτων μεταφοράς συστοιχίας δοχείων ή MEGCs που έχουν κατασκευαστεί προ της λήξης ή της ανάκλησης αν αυτά μπορούν να συνεχίσουν να χρησιμοποιούνται.

Μπορούν να συνεχίσουν να χρησιμοποιούνται εφόσον παραμένουν σύμφωνα προς τις απαιτήσεις της ADR. Σε περίπτωση που δεν είναι πλέον σύμφωνα προς τις απαιτήσεις της ADR μπορούν να συνεχίσουν να εφαρμόζονται μόνο εφόσον τέτοια χρήση επιτρέπεται από τα σχετικά μεταβατικά μέτρα του Κεφαλαίου 1.6.

Οι εγκρίσεις τύπου μπορούν να ανανεώνονται κατόπιν πλήρους επανεξέτασης και αξιολόγησης της συμμόρφωσης με τις εφαρμοστέες κατά την ημερομηνία ανανέωσης διατάξεις της ADR. Ανανέωση δεν επιτρέπεται σε περίπτωση ανάκλησης μίας έγκρισης τύπου. Προσωρινές τροποποιήσεις μίας υφιστάμενης έγκρισης τύπου που δεν επηρεάζουν τη συμμόρφωση (βλέπε 6.8.2.3.2) δεν επεκτείνουν ούτε τροποποιούν την αρχική περίοδο ισχύος του πιστοποιητικού.

ΣΗΜΕΙΩΣΗ: Η επανεξέταση και αξιολόγηση της συμμόρφωσης μπορούν να διενεργούνται από όργανο άλλο από εκείνο που εξέδωσε την αρχική έγκριση τύπου.

Το εκδίδον όργανο διατηρεί όλα τα έγγραφα για την έγκριση τύπου καθ'όλη τη διάρκεια της περιόδου ισχύος συμπεριλαμβανομένων των ανανεώσεων εφόσον έχουν χορηγηθεί.

Σε περίπτωση ανάκλησης ή περιορισμού του διορισμού του εκδίδοντος οργάνου, ή όταν το όργανο έχει παύσει τις δραστηριότητές του, η αρμόδια αρχή θα προβαίνει στις κατάλληλες ενέργειες προκειμένου να διασφαλίσει ότι τα αρχεία είτε επεξεργάζονται από άλλο όργανο ή παραμένουν διαθέσιμα.

6.8.2.3.4 Σε περίπτωση τροποποίησης μίας δεξαμενής με έγκριση τύπου η οποία είτε είναι σε ισχύ, είτε έχει λήξει, είτε έχει ανακληθεί, οι δοκιμές, η επιθεώρηση και η έγκρισή της περιορίζονται στα μέρη της δεξαμενής τα οποία έχουν τροποποιηθεί. Οι τροποποιήσεις πρέπει να ικανοποιούν τις διατάξεις της ADR, που ισχύουν τη συγκεκριμένη περίοδο. Τα μέρη της δεξαμενής τα οποία δεν υπέστησαν τροποποίηση, εξακολουθούν να φέρουν την έγκυρη τεκμηρίωση της αρχικής έγκρισης τύπου.

Η τροποποίηση μπορεί να γίνει σε μία ή περισσότερες δεξαμενές που καλύπτονται από μία έγκριση τύπου.

Το πιστοποιητικό έγκρισης της τροποποίησης πρέπει να εκδοθεί από την αρμόδια αρχή οποιουδήποτε Συμβαλλόμενου Μέρους της ADR ή από αναγνωρισμένο φορέα της αρμόδιας αρχής. Αυτό θα πρέπει να τηρείται ως μέρος του αρχείου της δεξαμενής.

Κάθε αίτηση για πιστοποιητικό έγκρισης τροποποίησης πρέπει να υποβάλλεται σε μια αρμόδια αρχή ή στον αναγνωρισμένο από αυτή φορέα

6.8.2.4 Επιθεωρήσεις και δοκιμές

6.8.2.4.1 Τα περιβλήματα και ο εξοπλισμός τους υποβάλλονται είτε από κοινού ή χωριστά σε αρχική επιθεώρηση πριν να τεθούν σε λειτουργία. Η επιθεώρηση αυτή περιλαμβάνει :

- έλεγχο της συμφωνίας προς τον εγκεκριμένο τύπο,
- έλεγχο των χαρακτηριστικών σχεδιασμού⁹,
- εξέταση των εσωτερικών και εξωτερικών συνθηκών,
- δοκιμή υδραυλικής πίεσης¹⁰ στην πίεση δοκιμής που αναγράφεται στην πινακίδα που αναφέρεται στην 6.8.2.5.1, και
- δοκιμή στεγανότητας και έλεγχο της ικανοποιητικής λειτουργίας του εξοπλισμού.

Εκτός από την περίπτωση της Κλάσης 2, η πίεση δοκιμής για τη δοκιμή υδραυλικής πίεσης εξαρτάται από την πίεση υπολογισμού και θα πρέπει να είναι τουλάχιστον ίση με την πίεση που καθορίζεται ακολούθως :

Πίεση υπολογισμού (bar)	Πίεση δοκιμής (bar)
G ¹¹	G ¹¹
1.5	1.5
2.65	2.65
4	4
10	4
15	4
21	10 (4 ¹²)

Οι ελάχιστες πιέσεις δοκιμής για την Κλάση 2 δίνονται στον Πίνακα αερίων και αερίων μειγμάτων στην 4.3.3.2.5.

Η δοκιμή υδραυλικής πίεσης διενεργείται στο περίβλημα ως όλο και χωριστά σε κάθε διαμέρισμα των διαχωρισμένων περιβλημάτων.

Η δοκιμή υδραυλικής πίεσης θα διενεργείται σε κάθε διαμέρισμα σε πίεση τουλάχιστον ίση με 1.3 φορές τη μέγιστη πίεση λειτουργίας.

⁹ Ο έλεγχος των χαρακτηριστικών σχεδιασμού πρέπει να περιλαμβάνει επίσης για περιβλήματα που απαιτούν πίεση δοκιμής 1MPa (10 bar) ή μεγαλύτερη, τη λήψη δοκιμών συγκόλλησης (δειγμάτων εργασίας) σύμφωνα με την 6.8.2.1.23 και με τις δοκιμές που προβλέπονται στο 6.8.5.

¹⁰ Σε ειδικές περιπτώσεις και με τη σύμφωνη γνώμη του εγκεκριμένου από την αρμόδια αρχή πραγματογνώμονα, η δοκιμή υδραυλικής πίεσης μπορεί να αντικατασταθεί από δοκιμή πίεσης χρησιμοποιώντας άλλο υγρό ή αέριο, όπου τέτοια αντικατάσταση δεν συνεπάγεται κανένα κίνδυνο.

¹¹ G = ελάχιστη πίεση υπολογισμού σύμφωνα με τις γενικές απαιτήσεις των 6.8.2.1.14 (βλέπε 4.3.4.1)

¹² Ελάχιστη πίεση δοκιμής για τους αριθμούς UN 1744 Βρώμιο ή UN 1744 διάλυμα Βρωμίου

Η δοκιμή υδραυλικής πίεσης θα διενεργείται πριν την εγκατάσταση θερμικής μόνωσης όταν αυτή είναι απαραίτητη.

Εάν τα περιβλήματα και ο εξοπλισμός τους δοκιμάζονται χωριστά, θα υποβάλλονται από κοινού μετά τη συναρμολόγηση σε δοκιμή στεγανότητας σύμφωνα με την 6.8.2.4.3.

Η δοκιμή στεγανότητας των δεξαμενών θα διενεργείται χωριστά για κάθε διαμέρισμα των περιβλημάτων με διαμερίσματα.

6.8.2.4.2 Τα περιβλήματα και ο εξοπλισμός τους πρέπει να υποβάλλονται σε περιοδικές επιθεωρήσεις τουλάχιστον κάθε $\begin{matrix} \text{έξι έτη} \\ \text{ή} \\ \text{πέντε έτη.} \end{matrix}$

Αυτές οι περιοδικές επιθεωρήσεις περιλαμβάνουν :

- Εξωτερική και εσωτερική εξέταση,
- Δοκιμή στεγανότητας σύμφωνα με την 6.8.2.4.3 του περιβλήματος με τον εξοπλισμό του και έλεγχο της ικανοποιητικής λειτουργίας ολόκληρου του εξοπλισμού,
- Ως γενικό κανόνα, δοκιμή υδραυλικής πίεσης¹⁰ (για την πίεση δοκιμής περιβλημάτων και διαμερισμάτων εάν υπάρχουν, βλέπε 6.8.2.4.1).

Η επένδυση για θερμική ή άλλη μόνωση θα απομακρύνεται μόνο στο βαθμό που απαιτείται για την αξιόπιστη αποτίμηση των χαρακτηριστικών του περιβλήματος.

Στην περίπτωση δεξαμενών προοριζόμενων για τη μεταφορά κονιοδών ή κοκκωδών ουσιών, και με τη σύμφωνη γνώμη του εγκεκριμένου από την Αρμόδια Αρχή πραγματογνώμονα, οι περιοδικές δοκιμές υδραυλικής πίεσης μπορεί να παραλείπονται και να αντικαθίστανται από δοκιμές στεγανότητας σύμφωνα με την 6.8.2.4.3, σε αποτελεσματική εσωτερική πίεση τουλάχιστον ίση με τη μέγιστη πίεση λειτουργίας.

6.8.2.4.3 Τα περιβλήματα και ο εξοπλισμός τους υπόκεινται σε ενδιάμεσες επιθεωρήσεις τουλάχιστον κάθε

$\begin{matrix} \text{τρία έτη} \\ \text{ή} \\ \text{δύομιση έτη.} \end{matrix}$

μετά την αρχική επιθεώρηση και κάθε περιοδική επιθεώρηση. Αυτές οι ενδιάμεσες επιθεωρήσεις μπορούν να γίνονται εντός τριών μηνών πριν ή μετά την ορισθείσα ημερομηνία.

Πάντως, η ενδιάμεση επιθεώρηση μπορεί να γίνεται οποτεδήποτε πριν από την ορισθείσα ημερομηνία.

Εάν μία ενδιάμεση επιθεώρηση γίνει πάνω από τρεις μήνες προ της ορισθείσας ημερομηνίας, μία άλλη ενδιάμεση επιθεώρηση θα γίνει το αργότερο

$\begin{matrix} \text{τρία έτη} \\ \text{ή} \\ \text{δύομιση έτη} \end{matrix}$

μετά από αυτή την ημερομηνία.

Αυτές οι ενδιάμεσες επιθεωρήσεις περιλαμβάνουν δοκιμή στεγανότητας του περιβλήματος με τον εξοπλισμό του και έλεγχο της ικανοποιητικής λειτουργίας ολόκληρου του εξοπλισμού. Για το σκοπό αυτό η δεξαμενή υπόκειται σε πραγματική εσωτερική πίεση τουλάχιστον ίση με τη μέγιστη πίεση λειτουργίας. Για δεξαμενές που προορίζονται για τη μεταφορά υγρών ή στερεών σε κοκκώδη ή κονιώδη κατάσταση, όταν χρησιμοποιείται ένα αέριο για τη δοκιμή στεγανότητας, αυτή πρέπει να διενεργείται σε πίεση τουλάχιστον ίση με το 25% της μέγιστης πίεσης λειτουργίας. Σε όλες τις περιπτώσεις, δεν θα πρέπει να είναι μικρότερη από 20 kPa (0.2 bar) (μανομετρική πίεση).

Για δεξαμενές που είναι εξοπλισμένες με αναπνευστικές συσκευές και συσκευή ασφαλείας για την αποτροπή της διαρροής των περιεχομένων στη περίπτωση ανατροπής της δεξαμενής, η πίεση για τη δοκιμή στεγανότητας πρέπει να είναι ίση προς τη στατική πίεση της ουσίας πλήρωσης.

Η δοκιμή στεγανότητας θα διενεργείται χωριστά σε κάθε διαμέρισμα των περιβλημάτων με διαμερίσματα.

¹⁰ Σε ειδικές περιπτώσεις και με τη σύμφωνη γνώμη του εγκεκριμένου από την αρμόδια αρχή πραγματογνώμονα, η δοκιμή υδραυλικής πίεσης μπορεί να αντικατασταθεί από δοκιμή πίεσης χρησιμοποιώντας άλλο υγρό ή αέριο, όπου τέτοια αντικατάσταση δεν συνεπάγεται κανένα κίνδυνο.

6.8.2.4.4 Όποτε η ασφάλεια της δεξαμενής ή του εξοπλισμού της μπορεί να έχει μειωθεί συνεπεία επισκευών, μετατροπών ή ατυχήματος, διενεργείται έκτακτος έλεγχος. Αν γίνει ένας έκτακτος έλεγχος που ικανοποιεί τις απαιτήσεις της 6.8.2.4.2, τότε ο έκτακτος έλεγχος μπορεί να θεωρηθεί ότι είναι περιοδική επιθεώρηση. Αν γίνει ένας έκτακτος έλεγχος που ικανοποιεί τις απαιτήσεις της 6.8.2.4.3, τότε ο έκτακτος έλεγχος μπορεί να θεωρηθεί σαν ενδιάμεση επιθεώρηση.

6.8.2.4.5 Οι δοκιμές, επιθεωρήσεις και έλεγχοι σύμφωνα με τις 6.8.2.4.1 έως 6.8.2.4.4 διενεργούνται από τον εγκεκριμένο από την αρμόδια αρχή πραγματογνώμονα. Πρέπει να εκδίδονται πιστοποιητικά που θα εμφανίζουν τα αποτελέσματα των εργασιών αυτών ακόμη και στην περίπτωση αρνητικών αποτελεσμάτων. Αυτά τα πιστοποιητικά θα αναφέρονται στον κατάλογο ουσιών των οποίων επιτρέπεται η μεταφορά σε αυτήν τη δεξαμενή ή στον κωδικό δεξαμενής και τους αλφαριθμητικούς κώδικες των ειδικών διατάξεων σύμφωνα με το 6.8.2.3.

Ένα αντίγραφο αυτών των πιστοποιητικών πρέπει να παρασartάται στο αρχείο δεξαμενής για κάθε δεξαμενή, όχημα μεταφοράς συστοιχίας δοχείων ή MEGC που υποβάλλεται σε δοκιμή (βλέπε 4.3.2.1.7).

6.8.2.5 Σήμανση

6.8.2.5.1 Κάθε δεξαμενή πρέπει να είναι εξοπλισμένη με πινακίδα από μέταλλο ανθεκτικό στην οξείδωση μόνιμα προσδεδεμένο στη δεξαμενή σε μέρος εύκολα προσπελάσιμο για επιθεώρηση. Τα ακόλουθα στοιχεία, τουλάχιστον, θα σημειώνονται στην πινακίδα με σφράγιση ή άλλη παρόμοια μέθοδο. Τα στοιχεία αυτά μπορεί να χαράσσονται απευθείας στα τοιχώματα του ίδιου του περιβλήματος εάν τα τοιχώματα είναι ενισχυμένα έτσι ώστε να μη μειώνεται η αντοχή του περιβλήματος¹³:

- αριθμός έγκρισης,
- ονομασία ή σήμα του κατασκευαστή,
- αύξων αριθμός του κατασκευαστή,
- έτος κατασκευής,
- πίεση δοκιμής (μανομετρική πίεση),
- εξωτερική πίεση σχεδιασμού (βλέπε 6.8.2.1.7),
- χωρητικότητα του περιβλήματος - στην περίπτωση περιβλημάτων πολλαπλών διαμερισμάτων, η χωρητικότητα κάθε διαμερίσματος -, ακολουθούμενη από το σύμβολο "S" όταν τα περιβλήματα ή τα διαμερίσματα άνω των 7 500 λίτρων χωρίζονται με αντιπυραστικά σε τμήματα χωρητικότητας όχι μεγαλύτερης των 7 500 λίτρων.
- θερμοκρασία σχεδιασμού (μόνο αν είναι άνω των +50 °C ή κάτω των -20 °C),
- ημερομηνία και τύπος του πιο πρόσφατου ελέγχου : “μήνας, έτος” ακολουθούμενα από ένα “P” όταν η επιθεώρηση είναι η αρχική επιθεώρηση ή η περιοδική επιθεώρηση σύμφωνα με τις 6.8.2.4.1 και 6.8.2.4.2, ή “μήνας, έτος” ακολουθούμενα από ένα “L” όταν αυτή η δοκιμή είναι μία ενδιάμεση επιθεώρηση ή δοκιμή στεγανότητας σύμφωνα με την 6.8.2.4.3,

¹³ Να προστίθενται οι μονάδες μέτρησης μετά τις αριθμητικές τιμές

- σφραγίδα του ειδικού πραγματογνώμονα που διενήργησε τις δοκιμές,
- υλικό του περιβλήματος και όπου υπάρχουν αναφορά στα πρότυπα υλικών και όπου είναι κατάλληλο, της προστατευτικής επίστρωσης,
- πίεση δοκιμής στο όλο περίβλημα και πίεση δοκιμής ανά διαμέρισμα σε MPa ή bar (μανομετρική πίεση) όπου η πίεση ανά διαμέρισμα είναι μικρότερη από την πίεση στο περίβλημα.

Επιπλέον θα αναγράφεται η επιτρεπόμενη μέγιστη πίεση λειτουργίας σε δεξαμενές που πληρούνται ή εκκενώνονται υπό πίεση.

6.8.2.5.2

Τα ακόλουθα στοιχεία θα αναγράφονται σε βυτιοφόρο-όχημα (είτε στην ίδια τη δεξαμενή, είτε σε πινακίδιο)¹³:

- επωνυμία του ιδιοκτήτη ή του χειριστή,
- απόβαρο του βυτιοφόρου οχήματος, και
- μέγιστη επιτρεπόμενη μάζα του βυτιοφόρου

Τα ακόλουθα στοιχεία θα αναγράφονται σε αποσπώμενη δεξαμενή (είτε στην ίδια τη δεξαμενή, είτε σε πινακίδιο)¹³:

- επωνυμία του ιδιοκτήτη ή του χειριστή,
- «αποσπώμενη δεξαμενή»,
- απόβαρο της δεξαμενής,
- μέγιστη επιτρεπόμενη μεικτή μάζα της δεξαμενής,
- για τις ουσίες σύμφωνα με την 4.3.4.1.3, η κατάλληλη ονομασία αποστολής της ουσίας(-ών) αποδεκτής(-ών) προς μεταφορά
- κωδικός δεξαμενής σύμφωνα με την 4.3.4.1.1 και
- για ουσίες άλλες από αυτές σύμφωνα με την 4.3.4.1.3, τους αλφαριθμητικούς κωδικούς όλων των ειδικών διατάξεων TC και TE οι οποίες φαίνονται στη στήλη (13) του Πίνακα Α του Κεφαλαίου 3.2 για τις ουσίες που πρόκειται να μεταφερθούν στη δεξαμενή.

Τα ακόλουθα στοιχεία θα αναγράφονται σε εμπορευματοκιβώτιο - δεξαμενή (είτε στην ίδια τη δεξαμενή, είτε σε πινακίδιο)¹³:

- επωνυμίες του ιδιοκτήτη και του χειριστή,
- χωρητικότητα του περιβλήματος,
- απόβαρο,
- μέγιστη επιτρεπόμενη μεικτή μάζα,
- για τις ουσίες σύμφωνα με την 4.3.4.1.3, η κατάλληλη ονομασία αποστολής της ουσίας(-ών) αποδεκτής(-ών) προς μεταφορά
- κωδικός δεξαμενής σύμφωνα με την 4.3.4.1.1
- για ουσίες άλλες από αυτές σύμφωνα με την 4.3.4.1.3, τους αλφαριθμητικούς κωδικούς όλων των ειδικών διατάξεων TC και TE οι οποίες φαίνονται στη στήλη (13) του Πίνακα Α του Κεφαλαίου 3.2 για τις ουσίες που πρόκειται να μεταφερθούν στη δεξαμενή.

¹³ Να προστίθενται οι μονάδες μέτρησης μετά τις αριθμητικές τιμές

6.8.2.6 *Απαιτήσεις για δεξαμενές που είναι σχεδιασμένες, κατασκευασμένες και δοκιμασμένες σύμφωνα με τα αναφερόμενα πρότυπα.*

ΣΗΜΕΙΩΣΗ: Άτομα ή φορείς που προσδιορίζονται στα πρότυπα ως έχοντες ευθύνες σύμφωνα με την ADR θα πρέπει να ικανοποιούν τις απαιτήσεις της ADR.

6.8.2.6.1 *Σχεδιασμός και κατασκευή*

Τα πρότυπα που αναφέρονται στον κατωτέρω Πίνακα θα εφαρμόζονται για την έκδοση εγκρίσεων τύπου όπως αναφέρονται στη στήλη (4) για να ικανοποιούνται οι απαιτήσεις του Κεφαλαίου 6.8 που αναφέρονται στη στήλη (3). Οι απαιτήσεις του Κεφαλαίου 6.8 που αναφέρονται στη στήλη (3) θα υπερισχύουν σε κάθε περίπτωση. Η στήλη (5) παρέχει την καταληκτική ημερομηνία ανάκλησης των εγκρίσεων τύπου σύμφωνα με την 1.8.7.2.4 ή 6.8.2.3.3. Αν δεν αναγράφεται κάποια ημερομηνία η έγκριση τύπου θα παραμένει σε ισχύ έως τη λήξη της.

Από την 1^η Ιανουαρίου 2009, η χρήση των αναφερόμενων προτύπων έχει καταστεί υποχρεωτική. Σχετικές εξαιρέσεις εξετάζονται στα 6.8.2.7 και 6.8.3.7.

Αν περισσότερα του ενός πρότυπα αναφέρονται σαν υποχρεωτικά για την εφαρμογή των ιδίων απαιτήσεων, μόνο ένα εξ αυτών θα εφαρμόζεται, αλλά στη πληρότητά του, εκτός εάν ορίζεται διαφορετικά στον κατωτέρω Πίνακα :

Αναφορά	Τίτλος εγγράφου	Εφαρμόσιμα τμήματα & παραγράφοι	Εφαρμόσιμα για νέες εγκρίσεις τύπου ή ανανεώσεις	Καταληκτική ημερομηνία ανάκλησης υφιστάμενων εγκρίσεων τύπου
(1)	(2)	(3)	(4)	(5)
<i>Για όλες τις δεξαμενές</i>				
EN 14025:2003 + AC:2005	Δεξαμενές για τη μεταφορά επικίνδυνων εμπορευμάτων – Μεταλλικές δεξαμενές πίεσης – Σχεδιασμός και κατασκευή	6.8.2.1	Μεταξύ 1 Ιανουαρίου 2005 και 30 Ιουνίου 2009	
EN 14025:2008	Δεξαμενές για τη μεταφορά επικίνδυνων εμπορευμάτων – Μεταλλικές δεξαμενές πίεσης – Σχεδιασμός και κατασκευή	6.8.2.1 και 6.8.3.1	Μέχρι νεωτέρας	
EN 14432:2006	Δεξαμενές για τη μεταφορά επικίνδυνων εμπορευμάτων – Εξοπλισμός δεξαμενών για τη μεταφορά υγρών χημικών – Βαλβίδες για να θέσουν υπό πίεση την δεξαμενή και εκφόρτωση του προϊόντος	6.8.2.2.1	Μέχρι νεωτέρας	
EN 14433:2006	Δεξαμενές για τη μεταφορά επικίνδυνων εμπορευμάτων – Εξοπλισμός δεξαμενών για τη μεταφορά υγρών χημικών – Ποδοβαλβίδες	6.8.2.2.1	Μέχρι νεωτέρας	
<i>Για δεξαμενές με μέγιστη πίεση λειτουργίας που δεν υπερβαίνει το 50 kPa και οι οποίες προορίζονται για τη μεταφορά ουσιών για τις οποίες ο κωδικός δεξαμενής που περιλαμβάνει το γράμμα "G" εμφανίζεται στη στήλη (12) του Πίνακα Α του Κεφαλαίου 3.2</i>				
EN 13094:2004	Δεξαμενές για την μεταφορά επικίνδυνων εμπορευμάτων – Μεταλλικές δεξαμενές με πίεση λειτουργίας που δεν υπερβαίνει τα 0,5 bar – Σχεδιασμός και κατασκευή	6.8.2.1	Μεταξύ 1 Ιανουαρίου 2005 και 31 Δεκεμβρίου 2009	

EN 13094:2008 + AC:2008	Δεξαμενές για την μεταφορά επικίνδυνων εμπορευμάτων – Μεταλλικές δεξαμενές με πίεση λειτουργίας που δεν υπερβαίνει τα 0,5 bar - Σχεδιασμός και κατασκευή	6.8.2.1	Μέχρι νεωτέρας	
Για δεξαμενές αερίων της Κλάσης 2				
EN 12493:2001 (εκτός παραρτήματος C)	Συγκολλημένες χαλύβδινες δεξαμενές για υγραέριο (LPG) - Οδικές δεξαμενές - Σχεδιασμός και κατασκευή Σημείωση: Οδικές δεξαμενές νοούνται οι «σταθερές δεξαμενές» και οι «αποσπώμενες δεξαμενές» κατά την ADR.	6.8.2.1 (εξαιρουμένης της 6.8.2.1.17), 6.8.2.4.1 (εξαιρουμένης της δοκιμής στεγανότητας), 6.8.2.5.1, 6.8.3.1 και 6.8.3.5.1	Μεταξύ 1 Ιανουαρίου 2005 και 31 Δεκεμβρίου 2010	31 Δεκεμβρίου 2012
EN 12493:2008 (εκτός παραρτήματος C)	Εξοπλισμός για LPG και εξαρτήματα - Συγκολλημένες χαλύβδινες δεξαμενές για υγραέριο (LPG) – Οδικές δεξαμενές – Σχεδιασμός και κατασκευή Σημείωση: Οδικές δεξαμενές νοούνται οι «σταθερές δεξαμενές» και οι «αποσπώμενες δεξαμενές» κατά την ADR.	6.8.2.1 (εξαιρουμένης της 6.8.2.1.17), 6.8.2.5, 6.8.3.1, 6.8.3.5, από 6.8.5.1 έως 6.8.5.3	Μεταξύ 1 Ιανουαρίου 2010 και 30 Δεκεμβρίου 2013	31 Δεκεμβρίου 2014
EN 12493:2008 + A1 : 2012 (εκτός παραρτήματος C)	LPG εξοπλισμός και εξαρτήματα - Συγκολλημένες χαλύβδινες δεξαμενές για υγραέριο (LPG) – Οδικές δεξαμενές – Σχεδιασμός και κατασκευή Σημείωση: Οδικές δεξαμενές νοούνται οι «σταθερές δεξαμενές» και οι «αποσπώμενες δεξαμενές» κατά την ADR.	6.8.2.1 (εξαιρουμένης της 6.8.2.1.17), 6.8.2.5, 6.8.3.1, 6.8.3.5, 6.8.5.1 έως 6.8.5.3	Έως 31 Δεκεμβρίου 2013	31 Δεκεμβρίου 2015
EN 12252:2000	Εξοπλισμός οδικών δεξαμενών LPG Σημείωση: Οδικές δεξαμενές νοούνται οι «σταθερές δεξαμενές» και οι «αποσπώμενες δεξαμενές» κατά την ADR.	6.8.3.2 (εξαιρουμένης της 6.8.3.2.3)	Μεταξύ 1 Ιανουαρίου 2005 και 31 Δεκεμβρίου 2010	31 Δεκεμβρίου 2012
EN 12252:2005 + A1:2008	Εξοπλισμός για LPG και εξαρτήματα - Εξοπλισμός οδικών δεξαμενών LPG Σημείωση: Οδικές δεξαμενές νοούνται οι «σταθερές δεξαμενές» και οι «αποσπώμενες δεξαμενές» κατά την ADR.	6.8.3.2 (εξαιρουμένης της 6.8.3.2.3) και 6.8.3.4.9	Μέχρι νεωτέρας	
EN 13530-2:2002	Κρυογονικά δοχεία – Μεγάλα μεταφερόμενα δοχεία με μόνωση κενού – Μέρος 2: Σχεδιασμός, κατασκευή, επιθεώρηση και δοκιμή	6.8.2.1 (εξαιρουμένης της 6.8.2.1.17), 6.8.2.4, 6.8.3.1 και 6.8.3.4	Μεταξύ 1 Ιανουαρίου 2005 και 30 Ιουνίου 2007	

EN 13530-2:2002+ A1:2004	Κρυσταλλικά δοχεία – Μεγάλα μεταφερόμενα δοχεία με μόνωση κενού – Μέρος 2: Σχεδιασμός, κατασκευή, επιθεώρηση και δοκιμή	6.8.2.1 (εξαιρουμένης της 6.8.2.1.17), 6.8.2.4, 6.8.3.1 και 6.8.3.4	Μέχρι νεωτέρας	
EN 14398-2:2003 (εκτός του Πίνακα 1)	Κρυσταλλικά δοχεία – Μεγάλα μεταφερόμενα δοχεία δίχως μόνωση κενού – Μέρος 2: Σχεδιασμός, κατασκευή, επιθεώρηση και δοκιμή	6.8.2.1 (εξαιρουμένων των 6.8.2.1.17, 6.8.2.1.19 και 6.8.2.1.20), 6.8.2.4, 6.8.3.1 και 6.8.3.4	Μέχρι νεωτέρας	
Για δεξαμενές που προορίζονται για τη μεταφορά υγρών προϊόντων πετρελαίου και άλλες επικίνδυνες ουσίες της Κλάσης 3 με πίεση ατμών που δεν υπερβαίνει τα 110 kPa στους 50 °C και βενζίνης, και τα οποία δεν παρουσιάζουν τοξικό ή διαβρωτικό δευτερεύοντα κίνδυνο.				
EN 13094:2004	Δεξαμενές για την μεταφορά επικίνδυνων εμπορευμάτων – Μεταλλικές δεξαμενές με πίεση λειτουργίας που δεν υπερβαίνει τα 0,5 bar – Σχεδιασμός και κατασκευή	6.8.2.1	Μεταξύ 1 Ιανουαρίου 2005 και 31 Δεκεμβρίου 2009	
EN 13094:2008 + AC:2008	Δεξαμενές για την μεταφορά επικίνδυνων εμπορευμάτων – Μεταλλικές δεξαμενές με πίεση λειτουργίας που δεν υπερβαίνει τα 0,5 bar – Σχεδιασμός κατασκευαστή	6.8.2.1	Μέχρι νεωτέρας	
EN 13082: 2001	Δεξαμενές για την μεταφορά επικίνδυνων εμπορευμάτων – Εξοπλισμός εξυπηρέτησης για δεξαμενές – Βαλβίδα ανάκτησης ατμών	6.8.2.2 και 6.8.2.4.1	Μεταξύ 1 Ιανουαρίου 2005 και 30 Ιουνίου 2013	31 Δεκεμβρίου 2014
EN 13082: 2008 + A1: 2011	Δεξαμενές για την μεταφορά επικίνδυνων εμπορευμάτων – Εξοπλισμός εξυπηρέτησης για δεξαμενές – Βαλβίδα ανάκτησης ατμών	6.8.2.2 και 6.8.2.4.1	Μέχρι νεωτέρας	
EN 13308: 2002	Δεξαμενές για την μεταφορά επικίνδυνων εμπορευμάτων – Εξοπλισμός εξυπηρέτησης για δεξαμενές – Ποδοβαλβίδα μη εξισορροπημένη με πίεση	6.8.2.2 και 6.8.2.4.1	Μέχρι νεωτέρας	
EN 13314: 2002	Δεξαμενές για την μεταφορά επικίνδυνων εμπορευμάτων – Εξοπλισμός εξυπηρέτησης για δεξαμενές – Κάλυμμα οπής πλήρωσης	6.8.2.2 και 6.8.2.4.1	Μέχρι νεωτέρας	
EN 13316: 2002	Δεξαμενές για την μεταφορά επικίνδυνων εμπορευμάτων – Εξοπλισμός εξυπηρέτησης για δεξαμενές – Ποδοβαλβίδα εξισορροπημένη με πίεση	6.8.2.2 και 6.8.2.4.1	Μέχρι νεωτέρας	

EN 13317:2002 (εκτός της εικόνας και του Πίνακα Β.2 του Παραρτήματος Β) (Το υλικό θα ικανοποιεί τις απαιτήσεις του Προτύπου EN 13094:2004, παρ.5.2)	Δεξαμενές για την μεταφορά επικίνδυνων εμπορευμάτων – Εξοπλισμός εξυπηρέτησης για δεξαμενές – Σύστημα καλύμματος της ανθρωποθυρίδας	6.8.2.2 και 6.8.2.4.1	Μεταξύ 1 Ιανουαρίου 2005 και 31 Δεκεμβρίου 2010	31 Δεκεμβρίου 2012
EN 13317:2002 + A1:2006	Δεξαμενές για την μεταφορά επικίνδυνων εμπορευμάτων – Εξοπλισμός εξυπηρέτησης για δεξαμενές – Σύστημα καλύμματος της ανθρωποθυρίδας	6.8.2.2 και 6.8.2.4.1	Μέχρι νεωτέρας	
EN 14595:2005	Δεξαμενές για την μεταφορά επικίνδυνων εμπορευμάτων – Εξοπλισμός εξυπηρέτησης για δεξαμενές – Εξαεριστικά με πίεσης και κενό	6.8.2.2 και 6.8.2.4.1	Μέχρι νεωτέρας	

6.8.2.6.2 Επιθεώρηση και δοκιμές

Τα πρότυπα που αναφέρονται στον κατωτέρω Πίνακα πρέπει να εφαρμόζονται για την επιθεώρηση και τις δοκιμές των δεξαμενών κατά τα αναφερόμενα στη στήλη (4) για να ικανοποιούνται οι αναφερόμενες στο Κεφάλαιο 6.8 απαιτήσεις που φαίνονται στη στήλη (3), οι οποίες θα υπερισχύουν σε κάθε περίπτωση.

Η χρήση ενός αναφερόμενου προτύπου είναι υποχρεωτική.

Αναφορά	Τίτλος εγγράφου	Εφαρμόσιμα υποτίμηματα και παράγραφοι	Εφαρμόσιμη
(1)	(2)	(3)	(4)
EN 12972:2007	Δεξαμενές για τη μεταφορά επικίνδυνων εμπορευμάτων – Δοκιμή, επιθεώρηση και σήμανση μεταλλικών δεξαμενών	6.8.2.4 6.8.3.4	Μέχρι νεωτέρας

6.8.2.7 *Απαιτήσεις για δεξαμενές μη σχεδιασμένες, κατασκευασμένες και δοκιμασμένες σύμφωνα με τα αναφερόμενα πρότυπα.*

Για να αντικατοπτρίζει επιστημονική και τεχνική πρόοδο ή όπου το πρότυπο δεν αναφέρεται στο 6.8.2.6 ή για τον χειρισμό ειδικών πλευρών με τα οποία δεν ασχοληθήκαμε στο πρότυπο που αναφέρεται στο 6.8.2.6, η αρμόδια αρχή μπορεί να επιτρέψει τη χρήση ενός τεχνικού κώδικα που παρέχει το ίδιο επίπεδο ασφάλειας. Οι δεξαμενές, πάντως, θα ικανοποιούν τις ελάχιστες απαιτήσεις του 6.8.2.

Η αρμόδια αρχή διαβιβάζει στη γραμματεία της UNECE κατάλογο των τεχνικών κωδικών που αναγνωρίζει. Ο κατάλογος πρέπει να περιλαμβάνει τα ακόλουθα στοιχεία : ονομασία και την ημερομηνία του κώδικα, σκοπός του κώδικα καθώς και λεπτομέρειες για το από πού μπορεί να αποκτηθεί. Η γραμματεία θέτει αυτές τις πληροφορίες διαθέσιμες στο κοινό στην ιστοσελίδα της.

Ένα πρότυπο το οποίο έχει υιοθετηθεί για αναφορά σε μία μελλοντική έκδοση της ADR μπορεί να εγκριθεί από την αρμόδια αρχή προς χρήση χωρίς να ειδοποιηθεί η γραμματεία της UNECE.

Για τις δοκιμές, την επιθεώρηση και την επισήμανση, μπορεί επίσης να χρησιμοποιηθεί το πρότυπο που φαίνεται σαν αναφορά στο 6.8.2.6.

6.8.3 **Ειδικές απαιτήσεις για την Κλάση 2**

6.8.3.1 *Κατασκευή των περιβλημάτων*

6.8.3.1.1 Τα περιβλήματα που προορίζονται για τη μεταφορά συμπιεσμένων, υγροποιημένων ή διαλυμένων αερίων θα πρέπει να είναι από χάλυβα. Στην περίπτωση μη συγκολλημένων περιβλημάτων κατ' εξαίρεση από την 6.8.2.1.12 μπορεί να γίνει δεκτή ελάχιστη επιμήκυνση σε θραύση 14% και επίσης τάση σ (σίγμα) μικρότερη ή ίση των παρακάτω ορίων αναλόγως του υλικού :

- (a) Αν ο λόγος Re/Rm (ελάχιστα εγγυημένα χαρακτηριστικά μετά από θερμική κατεργασία) είναι μεγαλύτερος του 0.66 χωρίς να υπερβαίνει το 0.85 :

$$\sigma \leq 0.75 Re,$$

- (b) Αν ο λόγος Re/Rm (ελάχιστα εγγυημένα χαρακτηριστικά μετά από θερμική κατεργασία) είναι μεγαλύτερος του 0.85 :

$$\sigma \leq 0.5 Rm.$$

6.8.3.1.2 Οι απαιτήσεις της 6.8.5 πρέπει να έχουν εφαρμογή στα υλικά και την κατασκευή συγκολλημένων περιβλημάτων.

6.8.3.1.3 *(Δεσμευμένο)*

Κατασκευή οχημάτων μεταφοράς συστοιχίας δοχείων και MEGCs

6.8.3.1.4 Κύλινδροι, σωλήνες, βαρέλια υπό πίεση και δέσμες κυλίνδρων, ως στοιχεία οχήματος μεταφοράς συστοιχίας δοχείων ή MEGC, κατασκευάζονται σύμφωνα με το Κεφάλαιο 6.2.

ΣΗΜΕΙΩΣΗ 1: Δέσμες κυλίνδρων που δεν είναι στοιχεία οχήματος μεταφοράς συστοιχίας δοχείων ή MEGC, υπόκεινται στις απαιτήσεις του Κεφαλαίου 6.2.

ΣΗΜΕΙΩΣΗ 2: Δεξαμενές ως στοιχεία οχήματος μεταφοράς συστοιχίας δοχείων και MEGCs, κατασκευάζονται σύμφωνα με το 6.8.2.1 και 6.8.3.1.

ΣΗΜΕΙΩΣΗ 3: Οι αποσπώμενες δεξαμενές¹⁴ δεν θεωρούνται στοιχεία οχήματος μεταφοράς συστοιχίας δοχείων ή MEGCs.

6.8.3.1.5 Τα στοιχεία και τα μέσα πρόσδεσής τους πρέπει να είναι ικανά να απορροφούν τις δυνάμεις που ορίζονται στην 6.8.2.1.2 κάτω από το μέγιστο επιτρεπτό φορτίο. Για κάθε δύναμη, η τάση στο περισσότερο καταπονημένο σημείο του στοιχείου και των μέσων πρόσδεσής του δεν θα υπερβαίνει την τιμή που ορίζεται στο 6.2.5.3 για κυλίνδρους, σωλήνες, βαρέλια υπό πίεση και δέσμες κυλίνδρων και για δεξαμενές την τιμή του σ που ορίζεται στην 6.8.2.1.16.

6.8.3.2 Είδη εξοπλισμού

6.8.3.2.1 Οι σωληνώσεις εκκένωσης των δεξαμενών πρέπει να μπορούν να κλείνονται με τυφλές φλάντζες ή άλλη εξίσου αξιόπιστη συσκευή. Για δεξαμενές προοριζόμενες για τη μεταφορά υγροποιημένων αερίων υπό ψύξη, αυτές οι τυφλές φλάντζες ή άλλες εξίσου αξιόπιστες συσκευές μπορεί να έχουν ανοίγματα για την εκτόνωση της πίεσης με μέγιστη διάμετρο 1.5 mm.

6.8.3.2.2 Περιβλήματα προοριζόμενα για τη μεταφορά υγροποιημένων αερίων μπορεί να έχουν, επιπλέον των ανοιγμάτων που προβλέπονται στις 6.8.2.2.2 και 6.8.2.2.4, ανοίγματα για την τοποθέτηση μετρητών, θερμομέτρων, μανομέτρων και ανοίγματα αποστράγγισης, απαραίτητα για την λειτουργία τους και την ασφάλειά τους.

6.8.3.2.3 Η εσωτερική βαλβίδα διακοπής όλων των ανοιγμάτων πλήρωσης και εκκένωσης των δεξαμενών

| με χωρητικότητα άνω του 1 m³

που προορίζονται για τη μεταφορά υγροποιημένων εύφλεκτων ή τοξικών αερίων είναι εξοπλισμένη με εσωτερική συσκευή ασφαλείας στιγμιαίου κλεισίματος η οποία κλείνει αυτομάτως σε περίπτωση ακούσιας κίνησης της δεξαμενής ή σε περίπτωση φωτιάς. Πρέπει να είναι επίσης δυνατή η λειτουργία της εσωτερικής βαλβίδας διακοπής με τηλεχειριστήριο.

¹⁴ Για τον ορισμό της «αποσπώμενης δεξαμενής» βλέπε 1.2.1

Εν τούτοις, επί δεξαμενών οι οποίες προορίζονται για τη μεταφορά υγροποιημένων μη τοξικών εύφλεκτων αερίων, η εσωτερική βαλβίδα διακοπής με τηλεχειριστήριο μπορεί να αντικατασταθεί με μία βαλβίδα αντεπιστροφής για ανοίγματα πλήρωσης στην αέρια φάση της δεξαμενής μόνο. Η βαλβίδα αντεπιστροφής θα τοποθετείται εσωτερικά στη δεξαμενή, θα φέρει ελατήριο ώστε η βαλβίδα να κλείνει όταν η πίεση κατά τη πλήρωση είναι ίση ή μικρότερη από την πίεση στη δεξαμενή και θα είναι εφοδιασμένη με κατάλληλη σφράγιση¹⁵.

- 6.8.3.2.4 Όλα τα ανοίγματα, εκτός από εκείνα που υποδέχονται βαλβίδες ασφαλείας και κλειστές οπές αποστράγγισης, των δεξαμενών προοριζόμενων για τη μεταφορά υγροποιημένων εύφλεκτων και/ή τοξικών αερίων είναι εξοπλισμένα, εάν η ονομαστική διάμετρος τους είναι μεγαλύτερη από 1.5 mm, με εσωτερική συσκευή απενεργοποίησης.
- 6.8.3.2.5 Παρά τις απαιτήσεις των 6.8.2.2.2, 6.8.3.2.3 και 6.8.3.2.4, οι δεξαμενές προοριζόμενες για τη μεταφορά υγροποιημένων αερίων υπό ψύξη μπορούν να εξοπλιστούν με εξωτερικές αντί των εσωτερικών συσκευών αν οι εξωτερικές συσκευές παρέχουν προστασία έναντι εξωτερικής ζημιάς τουλάχιστον ισοδύναμη με αυτή που παρέχει το τοίχωμα του περιβλήματος.
- 6.8.3.2.6 Εάν οι δεξαμενές είναι εξοπλισμένες με μετρητές σε απευθείας επαφή με τη μεταφερόμενη ουσία, αυτοί δεν πρέπει να είναι κατασκευασμένοι από διαφανές υλικό. Εάν υπάρχουν θερμομέτρα, δεν πρέπει να εξέχουν άμεσα στο αέριο ή το υγρό μέσα από το περίβλημα.
- 6.8.3.2.7 Ανοίγματα πλήρωσης και εκκένωσης τοποθετημένα στο άνω μέρος των δεξαμενών πρέπει να είναι εξοπλισμένα, επιπλέον των προβλεπόμενων στην 6.8.3.2.3, με δεύτερη, εξωτερική, συσκευή κλεισίματος. Αυτή η συσκευή είναι ικανή να κλειστεί με τυφλή φλάντζα ή άλλη εξίσου αξιόπιστη συσκευή
- 6.8.3.2.8 Οι βαλβίδες ασφαλείας ικανοποιούν τις απαιτήσεις που προβλέπονται στις 6.8.3.2.9 έως 6.8.3.2.12 παρακάτω :
- 6.8.3.2.9 Δεξαμενές προοριζόμενες για τη μεταφορά συμπιεσμένων ή υγροποιημένων ή διαλυμένων αερίων μπορεί να είναι εφοδιασμένες με βαλβίδες ασφαλείας με ελατήριο. Αυτές οι βαλβίδες πρέπει να μπορούν να ανοίγουν αυτομάτως υπό πίεση 0.9 έως 1.0 φορές την πίεση δοκιμής της δεξαμενής στην οποία είναι τοποθετημένες. Πρέπει να είναι τέτοιου τύπου ώστε να ανθίστανται σε δυναμικές καταπονήσεις, περιλαμβανομένης της κίνησης του υγρού (Μηχανική Ρευστών). Απαγορεύεται η χρήση βαλβίδων που λειτουργούν με βαρύτητα ή αντίβαρο. Η απαιτούμενη χωρητικότητα των βαλβίδων ασφαλείας θα υπολογίζεται σύμφωνα με τον τύπο που περιέχεται στην 6.7.3.8.1.1.
- 6.8.3.2.10 Όπου δεξαμενές προορίζονται για μεταφορά διά θάλασσας, οι απαιτήσεις της 6.8.3.2.9 δεν θα απαγορεύουν την τοποθέτηση βαλβίδων ασφαλείας σύμφωνα με τον Κώδικα IMDG.
- 6.8.3.2.11 Δεξαμενές προοριζόμενες για τη μεταφορά υγροποιημένων αερίων υπό ψύξη πρέπει να είναι εξοπλισμένες με δύο ή περισσότερες ανεξάρτητες βαλβίδες ασφαλείας ικανές να ανοίγουν στη μέγιστη πίεσης λειτουργίας που φαίνεται επάνω στη δεξαμενή. Δύο από τις βαλβίδες

¹⁵ Η χρήση στεγανοποίησης μετάλλου με μέταλλο δεν επιτρέπεται

ασφαλείας αυτές θα πρέπει να είναι ξεχωριστά ορισμένες έτσι ώστε να επιτρέπουν τη διαφυγή από τη δεξαμενή των αερίων που σχηματίζονται με εξάτμιση κατά την κανονική λειτουργία με τρόπο ώστε η πίεση να μην υπερβαίνει σε καμία στιγμή την πίεση λειτουργίας που αναφέρεται στη δεξαμενή κατά περισσότερο από 10%.

Μία από τις δύο βαλβίδες ασφαλείας μπορεί να αντικαθίσταται από δίσκο διάρρηξης που πρέπει να είναι τέτοιος ώστε να σπάει στην πίεση δοκιμής.

Σε περίπτωση απώλειας του κενού σε δεξαμενή διπλού τοιχώματος, ή καταστροφής του 20% της μόνωσης σε δεξαμενή μονού τοιχώματος, το σύνολο των εξαρτημάτων της αποσυμπίεσης θα επιτρέπει εκροή τόση ώστε η πίεση στο περίβλημα να μην μπορεί να υπερβεί την πίεση δοκιμής. Οι διατάξεις της 6.8.2.1.7 δεν έχουν εφαρμογή στις δεξαμενές με μόνωση κενού.

- 6.8.3.2.12 Αυτές οι συσκευές εκτόνωσης πίεσης των δεξαμενών που προορίζονται για τη μεταφορά υγροποιημένων αερίων υπό ψύξη θα είναι έτσι σχεδιασμένες ώστε να λειτουργούν αλάνθαστα ακόμη και στην ελάχιστη θερμοκρασία εργασίας. Η αξιοπιστία της λειτουργίας τους στη θερμοκρασία αυτή θα εξακριβώνεται και θα ελέγχεται είτε ελέγχοντας κάθε σύστημα είτε ελέγχοντας δειγματοληπτικά ένα σύστημα του ίδιου τύπου κατασκευής.
- 6.8.3.2.13 Οι βαλβίδες των αποσπώμενων δεξαμενών που μπορούν να κυλίνονται θα είναι εξοπλισμένες με προστατευτικά πώματα.

Θερμική μόνωση

- 6.8.3.2.14 Εάν δεξαμενές προοριζόμενες για τη μεταφορά υγροποιημένων αερίων είναι εξοπλισμένες με θερμική μόνωση, αυτή η μόνωση πρέπει να κατασκευάζεται από :
- αλεξήλιο που να καλύπτει τουλάχιστον από το άνω εν τρίτο αλλά όχι περισσότερο από το άνω ήμισυ της επιφάνειας της δεξαμενής και να χωρίζεται από το περίβλημα διαμέσου ενός στρώματος αέρα πάχους τουλάχιστον 4 cm, ή
 - από πλήρη επένδυση, επαρκούς πάχους, μονωτικών υλικών.
- 6.8.3.2.15 Δεξαμενές προοριζόμενες για τη μεταφορά υγροποιημένων αερίων υπό ψύξη πρέπει να είναι θερμομονωμένες. Η θερμομόνωση εξασφαλίζεται με συνεχή επένδυση. Εάν ο χώρος μεταξύ του περιβλήματος και της επένδυσης είναι κενό αέρος (μόνωση κενού) η προστατευτική επένδυση θα είναι έτσι σχεδιασμένη ώστε να αντέχει χωρίς παραμόρφωση εξωτερική πίεση τουλάχιστον 100 kPa (1 bar) (μανομετρική πίεση). Παρά τον ορισμό της "πίεσης υπολογισμού" στην 1.2.1, εξωτερικές και εσωτερικές ενισχυτικές συσκευές μπορεί να λαμβάνονται υπόψη στους υπολογισμούς. Εάν η επένδυση είναι κλειστή έτσι ώστε να είναι αεροστεγής, θα υπάρχει συσκευή για να αποτρέπει την ανάπτυξη επικίνδυνης πίεσης στο μονωτικό στρώμα σε περίπτωση ανεπαρκούς αεροστεγανότητας του περιβλήματος ή των ειδών εξοπλισμού του. Η συσκευή πρέπει να αποτρέπει τη διείσδυση υγρασίας μέσα στη θερμομονωτική επένδυση.
- 6.8.3.2.16 Δεξαμενές προοριζόμενες για τη μεταφορά υγροποιημένων αερίων με σημείο βρασμού υπό ατμοσφαιρική πίεση κάτω των -182 °C δεν πρέπει να περιλαμβάνουν αναφλέξιμο υλικό είτε στη κατασκευή της θερμομόνωσης ή στις προσδέσεις στο πλαίσιο.

Τα μέσα πρόσδεσης των δεξαμενών με μόνωση κενού μπορούν, με τη συναίνεση της αρμόδιας αρχής, να περιέχουν πλαστικές ουσίες ανάμεσα στο περίβλημα και την επένδυση.

- 6.8.3.2.17 Κατά παρέκκλιση από τις απαιτήσεις της 6.8.2.2.4, τα περιβλήματα προοριζόμενα για τη μεταφορά υγροποιημένων αερίων υπό ψύξη δεν χρειάζεται να έχουν άνοιγμα επιθεώρησης.
- Είδη εξοπλισμού για οχήματα μεταφοράς συστοιχίας δοχείων και MEGCs*
- 6.8.3.2.18 Ο εξοπλισμός εξυπηρέτησης και ο δομικός εξοπλισμός θα πρέπει να είναι διατεταγμένος ή σχεδιασμένος έτσι ώστε να εμποδίζει κάθε αστοχία που υπάρχει περίπτωση να καταλήξει σε διαρροή του περιεχομένου του δοχείου πίεσης υπό κανονικές συνθήκες χειρισμού και μεταφοράς. Όταν η ένωση μεταξύ του πλαισίου του οχήματος μεταφοράς συστοιχίας δοχείων ή του MEGC και των επιμέρους στοιχείων επιτρέπει σχετική κίνηση μεταξύ των συναρμολογούμενων μερών, ο εξοπλισμός θα πρέπει να είναι προσδεμένος έτσι ώστε να επιτρέπει τέτοια κίνηση χωρίς κίνδυνο ζημιάς στα όργανα. Τα μέρη των σωληνώσεων συλλογής που οδηγούν στις βαλβίδες αποκοπής θα πρέπει να προσφέρουν περιθώριο ελαστικότητας αρκετό για να προστατεύονται οι βαλβίδες και οι σωληνώσεις από τον κίνδυνο διάτμησης ή απώλειας του περιεχομένου του δοχείου πίεσης. Οι συσκευές πλήρωσης και εκκένωσης (περιλαμβανομένων των παρεμβυσμάτων ή βιδωτών βυσμάτων) και όλα τα προστατευτικά πώματα μπορούν να ασφαλιζονται έναντι αιφνίδιου ανοίγματος.
- 6.8.3.2.19 Για να αποφευχθεί η οποιαδήποτε απώλεια περιεχομένου σε περίπτωση βλάβης, οι συλλεκτήριες σωληνώσεις, ο εξοπλισμός εκκένωσης (υποδοχές σωληνώσεων, διατάξεις αποκοπής) και οι βαλβίδες διακοπής πρέπει να προστατεύονται ή να διευθετούνται έτσι ώστε να μην καταστραφούν εξαιτίας εξωτερικών δυνάμεων ή να σχεδιάζονται έτσι ώστε να τις αντέχουν.
- 6.8.3.2.20 Η συλλεκτήριος σωλήνωση πρέπει να είναι σχεδιασμένη για λειτουργία σε εύρος θερμοκρασίας από $-20\text{ }^{\circ}\text{C}$ έως $+50\text{ }^{\circ}\text{C}$.
- Η συλλεκτήριος σωλήνωση πρέπει να είναι σχεδιασμένη, κατασκευασμένη και εγκατεστημένη έτσι ώστε να αποφεύγεται ο κίνδυνος βλάβης από θερμική διαστολή ή συστολή, μηχανική κρούση και δόνηση. Όλες οι σωληνώσεις πρέπει να είναι από κατάλληλο μεταλλικό υλικό. Όπου είναι δυνατό οι συνδέσεις σωληνώσεων θα πρέπει να είναι συγκολλημένες.
- Ενώσεις από χαλκοσωλήνες πρέπει να είναι συγκολλημένες ή να έχουν ισοδύναμα δυνατή μεταλλική ένωση. Το σημείο τήξης των υλικών χαλκού δε θα είναι μικρότερο από $525\text{ }^{\circ}\text{C}$. Οι ενώσεις δεν πρέπει να μειώνουν την αντοχή των σωληνώσεων, όπως μπορεί να συμβεί με μια ένωση με σπείρωμα.
- 6.8.3.2.21 Εκτός του αριθμ. UN 1001, ακετυλένιο διαλυμένο, η επιτρεπτή μέγιστη τάση σ (σίγμα) της συλλεκτήριας σωλήνωσης στην πίεση δοκιμής των δοχείων, δεν πρέπει να υπερβαίνει το 75% του εγγυημένου ορίου διαρροής του υλικού.
- Το απαιτούμενο πάχος των τοιχωμάτων της συλλεκτήριας σωλήνωσης για τη μεταφορά του αριθμ. UN 1001, ακετυλένιο διαλυμένο πρέπει να υπολογίζεται με βάση ένα εγκεκριμένο κώδικα πρακτικής.
- ΣΗΜΕΙΩΣΗ:** Όσον αφορά στο όριο ελαστικότητας, βλέπε 6.8.2.1.11.
- Οι βασικές απαιτήσεις αυτής της παραγράφου θα θεωρείται ότι έχουν ικανοποιηθεί εφόσον τα παρακάτω πρότυπα έχουν εφαρμοστεί : (Δεσμευμένο).
- 6.8.3.2.22 Κατά παρέκκλιση από τις απαιτήσεις των 6.8.3.2.3, 6.8.3.2.4 και 6.8.3.2.7, για κυλίνδρους, σωλήνες, βαρέλια υπό πίεση και δέσμες κυλίνδρων (πλαίσια) που αποτελούν ένα όχημα μεταφοράς συστοιχίας δοχείων ή MEGC, οι απαιτούμενες συσκευές κλεισίματος μπορεί να συναρμολογούνται εντός της διάταξης της συλλεκτήριας σωλήνωσης.

- 6.8.3.2.23 Αν ένα από τα στοιχεία είναι εξοπλισμένο με βαλβίδα ασφαλείας και υπάρχουν συσκευές κλεισίματος μεταξύ των στοιχείων, κάθε στοιχείο πρέπει ομοίως να εξοπλίζεται με βαλβίδα ασφαλείας.
- 6.8.3.2.24 Οι συσκευές πλήρωσης και εκκένωσης μπορεί να είναι τοποθετημένες σε μια συλλεκτήρια σωλήνωση.
- 6.8.3.2.25 Κάθε στοιχείο, συμπεριλαμβανομένου κάθε ανεξάρτητου κυλίνδρου δέσμης, που προορίζεται για τη μεταφορά τοξικών αερίων, πρέπει να μπορεί να απομονωθεί με βαλβίδα διακοπής.
- 6.8.3.2.26 Τα οχήματα μεταφοράς συστοιχίας δοχείων ή MEGCs που προορίζονται για τη μεταφορά τοξικών αερίων δεν θα έχουν βαλβίδες ασφαλείας, εκτός αν των βαλβίδων ασφαλείας προηγείται δίσκος διάρρηξης. Στην αυτή περίπτωση, η διάταξη του δίσκου διάρρηξης και της βαλβίδας ασφαλείας πρέπει να εγκρίνεται από την αρμόδια αρχή.
- 6.8.3.2.27 Όταν οχήματα μεταφοράς συστοιχίας δοχείων ή MEGCs προορίζονται για τη μεταφορά δια θαλάσσης, οι απαιτήσεις της 6.8.3.2.26 δεν πρέπει να απαγορεύουν την εφαρμογή βαλβίδων ασφαλείας που συμμορφώνονται με τον Κώδικα IMDG.
- 6.8.3.2.28 Δοχεία που αποτελούν στοιχεία οχήματος μεταφοράς συστοιχίας δοχείων ή MEGC που προορίζονται για τη μεταφορά εύφλεκτων αερίων θα συνδυάζονται σε ομάδες μικρότερες των 5 000 λίτρων ικανές να απομονωθούν με βαλβίδα διακοπής.
- Κάθε στοιχείο οχήματος μεταφοράς συστοιχίας δοχείων ή MEGC που προορίζεται για τη μεταφορά εύφλεκτων αερίων, όταν αποτελείται από δεξαμενές που συμμορφώνονται με αυτό το Κεφάλαιο, πρέπει να είναι δυνατό να απομονωθεί με βαλβίδα διακοπής.
- 6.8.3.3 Έγκριση τύπου**
- Δεν υπάρχουν ειδικές απαιτήσεις.
- 6.8.3.4 Επιθεωρήσεις και δοκιμές**
- 6.8.3.4.1 Τα υλικά κάθε συγκολλημένου περιβλήματος με εξαίρεση κυλίνδρους, σωλήνες, βαρέλια υπό πίεση και κυλίνδρους ως μέρη δεσμών κυλίνδρων που είναι στοιχεία οχήματος μεταφοράς συστοιχίας δοχείων ή MEGC πρέπει να δοκιμάζονται σύμφωνα με τη μέθοδο που περιγράφεται στο 6.8.5.
- 6.8.3.4.2 Οι βασικές απαιτήσεις για την πίεση δοκιμής δίνονται στις 4.3.3.2.1 έως 4.3.3.2.4 και οι ελάχιστες πιέσεις δοκιμής δίνονται στον Πίνακα αερίων και αερίων μειγμάτων στην 4.3.3.2.5.
- 6.8.3.4.3 Η πρώτη δοκιμή υδραυλικής πίεσης γίνεται πριν την τοποθέτηση θερμικής μόνωσης. Όταν το περίβλημα, τα στηρίγματά του, οι σωληνώσεις και τα στοιχεία εξοπλισμού έχουν δοκιμαστεί ξεχωριστά, η δεξαμενή υπόκειται σε δοκιμή στεγανότητας μετά την συναρμολόγησή της.
- 6.8.3.4.4 Η χωρητικότητα κάθε περιβλήματος προοριζόμενου για τη μεταφορά συμπιεσμένων αερίων που έχει πληρωθεί κατά μάζα, υγροποιημένων ή διαλυμένων αερίων προσδιορίζεται, υπό την επίβλεψη πραγματογνώμονα εγκεκριμένου από την αρμόδια αρχή, με ζύγιση ή ογκομέτρηση της ποσότητας νερού που πληροί το περίβλημα. Τυχόν σφάλμα στη μέτρηση της χωρητικότητας του περιβλήματος πρέπει να είναι μικρότερο από 1%. Δεν επιτρέπεται ο προσδιορισμός με υπολογισμό βάσει των διαστάσεων του περιβλήματος. Οι μέγιστες επιτρεπόμενες μάζες πλήρωσης σύμφωνα με τις οδηγίες συσκευασίας P200 ή P203 του

- 4.1.4.1 καθώς και στις 4.3.3.2.2 και 4.3.3.2.3 ορίζονται από εγκεκριμένο πραγματογνώμονα.
- 6.8.3.4.5 Ο έλεγχος των συγκολλήσεων πρέπει να διενεργείται σύμφωνα με τις απαιτήσεις της 6.8.2.1.23 όπου ο συντελεστής $\lambda=1$.
- 6.8.3.4.6 Κατά παρέκκλιση από τις απαιτήσεις της 6.8.2.4.2, οι περιοδικές επιθεωρήσεις πρέπει να λαμβάνουν χώρα :
- | | | |
|---|--|--|
| <p>τουλάχιστον μετά από έξι χρόνια</p> <p>χρήσης και εφεξής τουλάχιστον κάθε 12 χρόνια στην περίπτωση δεξαμενών που προορίζονται για τη μεταφορά υγροποιημένων αερίων υπό ψύξη.</p> <p>Οι ενδιάμεσες επιθεωρήσεις σύμφωνα με την 6.8.2.4.3 διενεργούνται τουλάχιστον έξι χρόνια μετά από κάθε περιοδική επιθεώρηση.</p> | | <p>τουλάχιστον μετά από οκτώ χρόνια</p> <p>Δοκιμή στεγανότητας ή μία ενδιάμεση επιθεώρηση σύμφωνα με την 6.8.2.4.3 μπορεί να διενεργείται, μετά από αίτηση της αρμόδιας αρχής, μεταξύ δύο οποιωνδήποτε διαδοχικών περιοδικών επιθεωρήσεων.</p> |
|---|--|--|
- 6.8.3.4.7 Στην περίπτωση δεξαμενών με μόνωση κενού, η δοκιμή υδραυλικής πίεσης και ο έλεγχος της εσωτερικής κατάστασης μπορεί με την έγκριση του εγκεκριμένου πραγματογνώμονα να αντικατασταθεί από μια δοκιμή στεγανότητας και μέτρηση του κενού.
- 6.8.3.4.8 Εάν, με την ευκαιρία των περιοδικών επιθεωρήσεων, έχουν γίνει ανοίγματα σε περιβλήματα προοριζόμενα για τη μεταφορά υγροποιημένων αερίων υπό ψύξη, η μέθοδος για το ερμητικό κλείσιμό τους πριν την επαναχρησιμοποίηση των περιβλημάτων, πρέπει να εξασφαλίζει την ακεραιότητα του περιβλήματος και πρέπει να εγκρίνεται από τον εγκεκριμένο πραγματογνώμονα.
- 6.8.3.4.9 Οι δοκιμές στεγανότητας δεξαμενών που προορίζονται για τη μεταφορά αερίων πραγματοποιούνται σε πίεση που δεν είναι μικρότερη από :
- Για αέρια υπό πίεση, υγροποιημένα αέρια και διαλυμένα αέρια: 20% της πίεσης δοκιμής,
 - Για υγροποιημένα αέρια υπό ψύξη: 90% της μέγιστης πίεσης λειτουργίας.
- Επιθεωρήσεις και δοκιμές για οχήματα μεταφοράς συστοιχίας δοχείων και MEGCs*
- 6.8.3.4.10 Τα στοιχεία και είδη εξοπλισμού για κάθε όχημα μεταφοράς συστοιχίας δοχείων ή MEGC πρέπει να επιθεωρούνται και να δοκιμάζονται είτε μαζί είτε χωριστά πριν να τεθούν σε λειτουργία για πρώτη φορά (αρχική επιθεώρηση και δοκιμή). Από εκεί και μετά τα οχήματα μεταφοράς συστοιχίας δοχείων ή MEGCs τα στοιχεία των οποίων είναι δοχεία πρέπει να επιθεωρούνται σε διαστήματα όχι μεγαλύτερα από πέντε χρόνια. Τα οχήματα μεταφοράς συστοιχίας δοχείων και MEGCs τα στοιχεία των οποίων είναι δεξαμενές πρέπει να επιθεωρούνται σύμφωνα με την 6.8.3.4.6. Μια ειδική επιθεώρηση και δοκιμή πρέπει να διενεργείται ανεξάρτητα από την τελευταία περιοδική επιθεώρηση και δοκιμή όταν αυτό κρίνεται απαραίτητο λαμβάνοντας υπόψη τις διατάξεις της 6.8.3.4.14.
- 6.8.3.4.11 Η αρχική επιθεώρηση περιλαμβάνει :
- έλεγχος συμμόρφωσης με τον εγκεκριμένο τύπο,
 - έλεγχος των χαρακτηριστικών σχεδιασμού,

- εξέταση της εσωτερικής και εξωτερικής κατάστασης,
- δοκιμή υδραυλικής πίεσης¹⁰ στην πίεση δοκιμής που υποδεικνύεται στην πινακίδα που ορίζεται στην 6.8.3.5.10,
- δοκιμή στεγανότητας στη μέγιστη πίεση λειτουργίας, και
- έλεγχος ικανοποιητικής λειτουργίας του εξοπλισμού.

Όταν τα στοιχεία και τα εξαρτήματά τους έχουν δοκιμαστεί χωριστά ως προς την πίεση, πρέπει να υπόκεινται μαζί μετά τη συναρμολόγηση σε μια δοκιμή στεγανότητας.

6.8.3.4.12 Κύλινδροι, σωλήνες, βαρέλια υπό πίεση και κύλινδροι ως μέρη δεσμών κυλίνδρων πρέπει να δοκιμάζονται σύμφωνα με την οδηγία συσκευασίας P200 ή P203 του 4.1.4.1.

Η πίεση δοκιμής της συλλεκτήριας σωλήνωσης του οχήματος μεταφοράς συστοιχίας δοχείων ή MEGC πρέπει να είναι η ίδια με αυτή που χρησιμοποιείται για τα στοιχεία του οχήματος μεταφοράς συστοιχίας δοχείων ή MEGC. Η δοκιμή πίεσης της συλλεκτήριας σωλήνωσης διενεργείται ως υδραυλική δοκιμή ή με χρήση άλλου υγρού ή αερίου με τη συναίνεση της αρμόδια αρχής ή του εξουσιοδοτημένου φορέα της. Κατά παρέκκλιση από αυτήν την απαίτηση, η πίεση δοκιμής για τη συλλεκτήρια σωλήνωση του οχήματος μεταφοράς συστοιχίας δοχείων ή MEGC πρέπει να είναι τουλάχιστον 300 bar για το αριθμ. UN 1001 ακετυλένιο διαλυμένο.

6.8.3.4.13 Η περιοδική επιθεώρηση περιλαμβάνει μια δοκιμή στεγανότητας στη μέγιστη πίεση λειτουργίας και μια εξωτερική εξέταση της κατασκευής, των στοιχείων και του εξοπλισμού εξυπηρέτησης χωρίς αποσυναρμολόγηση. Τα στοιχεία και η σωλήνωση δοκιμάζονται σύμφωνα με τη περιοδικότητα που ορίζεται στην οδηγία συσκευασίας P200 του 4.1.4.1 και σύμφωνα με τις απαιτήσεις του 6.2.1.6 και 6.2.3.5 αντίστοιχα. Όταν τα στοιχεία και ο εξοπλισμός έχουν δοκιμαστεί χωριστά ως προς την πίεση, πρέπει να υπόκεινται μαζί μετά τη συναρμολόγηση, σε μια δοκιμή στεγανότητας.

6.8.3.4.14 Μια ειδική επιθεώρηση και δοκιμή είναι απαραίτητη όταν το όχημα μεταφοράς συστοιχίας δοχείων ή MEGC έχει ενδείξεις φθαρμένων ή διαβρωμένων περιοχών, ή διαρροής, ή άλλες συνθήκες που υποδεικνύουν μια ατέλεια που θα μπορούσε να επηρεάσει την ακεραιότητα του οχήματος μεταφοράς συστοιχίας δοχείων ή MEGC. Το εύρος της ειδικής επιθεώρησης και δοκιμής και, αν αυτό κριθεί απαραίτητο, η αποσυναρμολόγηση των στοιχείων εξαρτάται από το μέγεθος της ζημιάς ή της επιδείνωσης του οχήματος μεταφοράς συστοιχίας δοχείων ή MEGC. Πρέπει να περιλαμβάνει τουλάχιστον τις εξετάσεις που απαιτούνται από την 6.8.3.4.15.

6.8.3.4.15 Οι εξετάσεις πρέπει να διασφαλίζουν ότι :

- (a) Τα στοιχεία επιθεωρούνται εξωτερικά για την παρουσία οπών λόγω διάβρωσης ή τριβής, χτυπήματα, παραμορφώσεις, ελαττώματα στις συγκολλήσεις ή οποιεσδήποτε άλλες συνθήκες, συμπεριλαμβανομένης της διαρροής, που μπορούν να καταστήσουν τα οχήματα μεταφοράς συστοιχίας δοχείων ή MEGCs μη ασφαλή για τη μεταφορά,
- (b) Οι σωληνώσεις, βαλβίδες και οι φλάντζες επιθεωρούνται για διαβρωμένες περιοχές, ελαττώματα και άλλες συνθήκες, συμπεριλαμβανομένης της διαρροής, που μπορούν

¹⁰ Σε ειδικές περιπτώσεις και με τη σύμφωνη γνώμη του εγκεκριμένου από την αρμόδια αρχή πραγματογνώμονα, η δοκιμή υδραυλικής πίεσης μπορεί να αντικατασταθεί από δοκιμή πίεσης χρησιμοποιώντας άλλο υγρό ή αέριο, αν τέτοια αντικατάσταση δεν συνεπάγεται τυχόν κίνδυνο.

να καταστήσουν τα οχήματα μεταφοράς συστοιχίας δοχείων ή MEGCs μη ασφαλή για πλήρωση, εκκένωση ή μεταφορά,

- (c) Μπουλόνια ή περικόχλια που λείπουν ή είναι χαλαρωμένα σε οποιαδήποτε ένωση φλάντζας ή τυφλή φλάντζα, αντικαθίστανται ή σφίγγονται,
- (d) Όλες οι συσκευές άμεσου ανάγκης και βαλβίδες δεν έχουν διάβρωση, παραμόρφωση και καμιά βλάβη ή ελάττωμα που θα μπορούσε να εμποδίσει την κανονική λειτουργία τους. Οι συσκευές κλεισίματος εξ αποστάσεως και οι βαλβίδες αυτόματου κλεισίματος πρέπει να τίθενται σε λειτουργία για να επαληθευτεί η κανονική λειτουργία τους,
- (e) Οι απαιτούμενες επισημάνσεις πάνω στα οχήματα μεταφοράς συστοιχίας δοχείων ή MEGCs είναι ευανάγνωστες και σύμφωνα με τις αρμόζουσες απαιτήσεις, και
- (f) Οποιοδήποτε πλαίσιο, υποστηρίγματα και διατάξεις για την ανύψωση των οχημάτων μεταφοράς συστοιχίας δοχείων ή MEGCs είναι σε ικανοποιητική κατάσταση.

6.8.3.4.16 Οι δοκιμές, επιθεωρήσεις και έλεγχοι σύμφωνα με τις 6.8.3.4.10 έως 6.8.3.4.15 πρέπει να διενεργούνται από τον εγκεκριμένο από την αρμόδια αρχή πραγματογνώμονα. Τα πιστοποιητικά εκδίδονται παρουσιάζοντας τα αποτελέσματα αυτών των λειτουργιών, ακόμη και στην περίπτωση αρνητικών αποτελεσμάτων.

Αυτά τα πιστοποιητικά πρέπει να αναφέρονται στον κατάλογο των ουσιών που επιτρέπονται για μεταφορά μέσα σε αυτό το όχημα μεταφοράς συστοιχίας δοχείων ή MEGC σύμφωνα με την 6.8.2.3.1.

Ένα αντίγραφο του πιστοποιητικού πρέπει να παραρτάται στο αρχείο δεξαμενής για κάθε δεξαμενή, όχημα μεταφοράς συστοιχίας δοχείων ή MEGC που κατασκευάζεται (βλέπε 4.3.2.1.7).

6.8.3.5 Σήμανση

6.8.3.5.1 Τα ακόλουθα πρόσθετα στοιχεία θα επισημαίνονται με σφράγιση ή με άλλη παρόμοια μέθοδο στην πινακίδα που προβλέπεται στην 6.8.2.5.1, ή απευθείας στα τοιχώματα του ίδιου του περιβλήματος εάν τα τοιχώματα είναι ενισχυμένα κατά τρόπο ώστε να μην μειώνεται η αντοχή της δεξαμενής.

6.8.3.5.2 Σε δεξαμενές προοριζόμενες για τη μεταφορά μόνο μίας ουσίας :

- η πλήρης ονομασία αποστολής του αερίου και επιπλέον για αέρια καταχωρημένα υπό μια ε.α.ο. καταχώριση, η τεχνική ονομασία ¹⁶,

¹⁶ Εκτός από την κανονική ονομασία αποστολής ακολουθούμενη από την τεχνική ονομασία, όπου εφαρμόζεται, επιτρέπεται η χρήση των εξής ονομάτων ανάλογα με την περίπτωση :

- Για τον αριθμ. UN 1078 ψυκτικό αέριο, ε.α.ο: μείγμα F1, μείγμα F2, μείγμα F3

- Για τον αριθμ. UN 1060 μείγματα μεθυλακετυλενίου και προπαδιενίου, σταθεροποιημένα: μείγμα P1, μείγμα P2

- Για τον αριθμ. UN 1965 μείγμα αερίου υδρογονάνθρακα, υδροποιημένου ε.α.ο: μείγμα A, μείγμα A01, μείγμα A02, μείγμα A0, μείγμα A1, μείγμα B1, μείγμα B2, μείγμα B, μείγμα C. Τα κοινά ονόματα που χρησιμοποιούνται στο εμπόριο και αναφέρονται στην 2.2.2.3, κωδικός ταξινόμησης 2F, αριθμ. UN 1965, Σημείωση 1, μπορούν να χρησιμοποιούνται μόνο συμπληρωματικά.

- Για τον αριθμ. UN 1010 Βουταδένια, σταθεροποιημένα: 1,2-Βουταδιένιο, σταθεροποιημένο, 1,3 – Βουταδιένιο σταθεροποιημένο.

Η ένδειξη αυτή πρέπει να συμπληρώνεται :

- στην περίπτωση δεξαμενών προοριζόμενων για τη μεταφορά συμπιεσμένων αερίων που έχουν πληρωθεί κατ' όγκο (πίεση), με μια ένδειξη της μέγιστης πίεσης πλήρωσης που επιτρέπεται στους 15 °C για τη δεξαμενή, και
- στην περίπτωση δεξαμενών προοριζόμενων για τη μεταφορά συμπιεσμένων αερίων που έχουν πληρωθεί κατά μάζα, όπως επίσης των υγροποιημένων αερίων, υγροποιημένων αερίων υπό ψύξη ή διαλυμένων αερίων με μια ένδειξη της μέγιστης επιτρεπόμενης μάζας φορτίου σε kg και της θερμοκρασίας πλήρωσης, αν αυτή είναι μικρότερη από -20 °C.

6.8.3.5.3 Σε δεξαμενές πολλαπλών χρήσεων :

- οι κανονικές ονομασίες αποστολής των αερίων και επιπλέον για αέρια καταχωρημένων σε κατάλογο ε.α.ο., η τεχνική ονομασία των αερίων¹⁶ των οποίων η μεταφορά στη δεξαμενή είναι εγκεκριμένη.

Τα στοιχεία αυτά πρέπει να συμπληρώνονται με ένδειξη της μέγιστης επιτρεπόμενης μάζας φόρτωσης σε kg, για κάθε αέριο.

6.8.3.5.4 Σε δεξαμενές προοριζόμενες για τη μεταφορά υγροποιημένων αερίων υπό ψύξη :

- η μέγιστη επιτρεπτή πίεση λειτουργίας.

6.8.3.5.5 Σε δεξαμενές με θερμομόνωση:

- η επιγραφή "θερμομονωμένο" ή "θερμομονωμένο με κενό".

6.8.3.5.6

Επιπλέον των στοιχείων που αναγράφονται στην 6.8.2.5.2, τα κάτωθι πρέπει να αναγράφονται πάνω στο βυτιοφόρο όχημα (την ίδια τη δεξαμενή ή σε πινακίδιο)¹³:

Επιπλέον των στοιχείων που αναγράφονται στην 6.8.2.5.2, τα κάτωθι πρέπει να αναγράφονται πάνω στο εμπορευματοκιβώτιο – δεξαμενή (την ίδια τη δεξαμενή ή σε πινακίδιο)¹³:

- (a) - ο κωδικός δεξαμενής σύμφωνα με το πιστοποιητικό (βλέπε 6.8.2.3.1) με την πραγματική πίεση δοκιμής της δεξαμενής,
- η επιγραφή: "ελάχιστη επιτρεπτή θερμοκρασία πλήρωσης:...",
- (b) όπου η δεξαμενή προορίζεται για τη μεταφορά μιας μόνο ουσίας :
 - η κανονική ονομασία αποστολής του αερίου και επιπλέον για αέρια καταχωρημένα υπό μια ε.α.ο. καταχώριση, η τεχνική ονομασία¹⁶

¹³ Να προστίθενται οι μονάδες μέτρησης μετά τις αριθμητικές τιμές

¹⁶ Εκτός από την κανονική ονομασία αποστολής ακολουθούμενη από την τεχνική ονομασία, όπου εφαρμόζεται, επιτρέπεται η χρήση των εξής ονομάτων ανάλογα με την περίπτωση :

- Για τον αριθμ. UN 1078 ψυκτικό αέριο, ε.α.ο: μείγμα F1, μείγμα F2, μείγμα F3
- Για τον αριθμ. UN 1060 μείγματα μεθυλακετυλενίου και προπαδιενίου, σταθεροποιημένα: μείγμα P1, μείγμα P2
- Για τον αριθμ. UN 1965 μείγμα αερίου υδρογονάνθρακα, υγροποιημένου ε.α.ο: μείγμα A, μείγμα A01, μείγμα A02, μείγμα A0, μείγμα A1, μείγμα B1, μείγμα B2, μείγμα B, μείγμα C. Τα κοινά ονόματα που χρησιμοποιούνται στο εμπόριο και αναφέρονται στην 2.2.2.3, κωδικός ταξινόμησης 2F, αριθμ. UN 1965, Σημείωση 1, μπορούν να χρησιμοποιούνται μόνο συμπληρωματικά.
- Για τον αριθμ. UN 1010 Βουταδένια, σταθεροποιημένα: 1,2-Βουταδιένιο, σταθεροποιημένο, 1,3 – Βουταδιένιο σταθεροποιημένο.

- για συμπιεσμένα αέρια που έχουν πληρωθεί κατά μάζα, όπως επίσης για υγροποιημένα αέρια, υγροποιημένα αέρια υπό ψύξη ή αέρια διαλυμένα, η μέγιστη επιτρεπόμενη μάζα φόρτωσης σε kg,
- (c) όπου η δεξαμενή είναι δεξαμενή πολλαπλών χρήσεων :
- η κανονική ονομασία αποστολής του αερίου και επιπλέον για αέρια καταχωρημένα υπό μια ε.α.ο. καταχώριση, η τεχνική ονομασία¹⁶ όλων των αερίων για τη μεταφορά των οποίων ορίστηκε η δεξαμενή με μια ένδειξη της μέγιστης επιτρεπόμενης μάζας φόρτωσης σε kg για καθένα από αυτά,
- (d) όπου το περίβλημα είναι εξοπλισμένο με θερμομόνωση :
- η επιγραφή "θερμομονωμένο" (ή "θερμομονωμένο με κενό"), σε μία επίσημη γλώσσα της χώρας προέλευσης και επίσης, εάν η γλώσσα αυτή δεν είναι η αγγλική, γαλλική ή γερμανική, σε μία από αυτές τις γλώσσες, εκτός εάν προβλέπεται διαφορετικά από συμφωνίες που έχουν συναφθεί μεταξύ των χωρών που αφορά η μεταφορά.
- 6.8.3.5.7 (Δεσμευμένο)
- 6.8.3.5.8 Τα στοιχεία αυτά δεν απαιτούνται στην περίπτωση οχήματος που μεταφέρει αποσπώμενες δεξαμενές.
- 6.8.3.5.9 (Δεσμευμένο)

Σήμανση μεταφοράς συστοιχίας δοχείων οχημάτων και MEGCs

- 6.8.3.5.10 Κάθε όχημα μεταφοράς συστοιχίας δοχείων και κάθε MEGC πρέπει να εξοπλίζεται με μια μεταλλική πινακίδα ανθεκτική στη διάβρωση μόνιμα στερεωμένη σε σημείο προσβάσιμο για επιθεώρηση. Τα παρακάτω στοιχεία τουλάχιστον πρέπει να αναγράφονται στην πινακίδα με σφράγιση ή με άλλη παρόμοια μέθοδο¹³ :
- αριθμός έγκρισης,
 - ονομασία ή λογότυπο κατασκευαστή,
 - αύξων αριθμός κατασκευής,
 - έτος κατασκευής,

¹⁶ Εκτός από την κανονική ονομασία αποστολής ακολουθούμενη από την τεχνική ονομασία, όπου εφαρμόζεται, επιτρέπεται η χρήση των εξής ονομάτων ανάλογα με την περίπτωση :

- Για τον αριθμ. UN 1078 ψυκτικό αέριο, ε.α.ο: μείγμα F1, μείγμα F2, μείγμα F3
- Για τον αριθμ. UN 1060 μείγματα μεθυλακετυλενίου και προπαδιενίου, σταθεροποιημένα: μείγμα P1, μείγμα P2
- Για τον αριθμ. UN 1965 μείγμα αερίου υδρογονάνθρακα, υγροποιημένου ε.α.ο: μείγμα A, μείγμα A01, μείγμα A02, μείγμα A0, μείγμα A1, μείγμα B1, μείγμα B2, μείγμα B, μείγμα C. Τα κοινά ονόματα που χρησιμοποιούνται στο εμπόριο και αναφέρονται στην 2.2.2.3, κωδικός ταξινόμησης 2F, αριθμ. UN 1965, Σημείωση 1, μπορούν να χρησιμοποιούνται μόνο συμπληρωματικά.
- Για τον αριθμ. UN 1010 Βουταδένια, σταθεροποιημένα: 1,2-Βουταδιένιο, σταθεροποιημένο, 1,3 – Βουταδιένιο σταθεροποιημένο.

¹³ Να προστίθενται οι μονάδες μέτρησης μετά τις αριθμητικές τιμές

- πίεση δοκιμής (μανομετρική πίεση)
- θερμοκρασία σχεδιασμού (μόνο αν είναι πάνω από +50 °C ή κάτω από -20 °C),
- ημερομηνία (μήνας και έτος) της αρχικής δοκιμής και τελευταίας περιόδου επιθεώρησης σύμφωνα με τις 6.8.3.4.10 έως 6.8.3.4.13,
- σφραγίδα του παραγωγόμενου που έκανε τις δοκιμές.

- 6.8.3.5.11 Τα παρακάτω στοιχεία πρέπει να αναγράφονται στο ίδιο το όχημα μεταφοράς συστοιχίας δοχείων ή σε μια πινακίδα¹³
- ονόματα ιδιοκτήτη ή χειριστή,
 - αριθμό των στοιχείων,
 - συνολική χωρητικότητα των στοιχείων,
- και για οχήματα μεταφοράς συστοιχίας δοχείων που πληρούνται κατά μάζα :
- απόβαρο,
 - μέγιστη επιτρεπόμενη μάζα.
- Τα παρακάτω στοιχεία πρέπει να αναγράφονται στο ίδιο το MEGC ή σε μια πινακίδα¹³
- ονόματα ιδιοκτήτη και χειριστή,
 - αριθμό των στοιχείων,
 - συνολική χωρητικότητα των στοιχείων,
 - μέγιστη επιτρεπόμενη μάζα φόρτωσης,
 - τον κωδικό δεξαμενής σύμφωνα με το πιστοποιητικό έγκρισης (βλέπε 6.8.2.3.1) με την πραγματική πίεση δοκιμής του MEGC
 - την κανονική ονομασία αποστολής των αερίων και επιπλέον, για τα αέρια που υπάγονται σε κατάχωση ε.α.ο., η τεχνική ονομασία¹⁶ των αερίων για την μεταφορά των οποίων χρησιμοποιείται το MEGC,
- και για MEGCs που πληρούνται κατά μάζα :
- απόβαρο.
- 6.8.3.5.12 Το πλαίσιο ενός οχήματος μεταφοράς συστοιχίας δοχείων ή MEGC πρέπει να φέρει κοντά στο σημείο πλήρωσης, μια πινακίδα που να προσδιορίζει :
- τη μέγιστη πίεση πλήρωσης¹³ στους 15 °C που επιτρέπεται για τα στοιχεία που προορίζονται για συμπιεσμένα αέρια,
 - τη κανονική ονομασία αποστολής του αερίου σύμφωνα με το Κεφάλαιο 3.2 και επιπλέον για αέρια καταχωρημένα υπό μια ε.α.ο. καταχώριση, την τεχνική ονομασία¹⁶
- και επιπλέον στην περίπτωση υγροποιημένων αερίων:
- τη μέγιστη επιτρεπόμενη μάζα φόρτωσης φορτίο ανά στοιχείο¹³

¹³ Να προστίθενται οι μονάδες μέτρησης μετά τις αριθμητικές τιμές

¹⁶ Εκτός από την κανονική ονομασία αποστολής ακολουθούμενη από την τεχνική ονομασία, όπου εφαρμόζεται, επιτρέπεται η χρήση των εξής ονομάτων ανάλογα με την περίπτωση :

- Για τον αριθμ. UN 1078 ψυκτικό αέριο, ε.α.ο: μείγμα F1, μείγμα F2, μείγμα F3

- Για τον αριθμ. UN 1060 μείγματα μεθυλακετυλενίου και προπαδιενίου, σταθεροποιημένα: μείγμα P1, μείγμα P2

- Για τον αριθμ. UN 1965 μείγμα αερίων υδρογονάνθρακα, υγροποιημένου ε.α.ο: μείγμα A, μείγμα A01, μείγμα A02, μείγμα A0, μείγμα A1, μείγμα B1, μείγμα B2, μείγμα B, μείγμα C. Τα κοινά ονόματα που χρησιμοποιούνται στο εμπόριο και αναφέρονται στην 2.2.2.3, κωδικός ταξινόμησης 2F, αριθμ. UN 1965, Σημείωση 1, μπορούν να χρησιμοποιούνται μόνο συμπληρωματικά.

- Για τον αριθμ. UN 1010 Βουταδένια, σταθεροποιημένα: 1,2-Βουταδιένιο, σταθεροποιημένο, 1,3 – Βουταδιένιο σταθεροποιημένο.

6.8.3.5.13 Κύλινδροι, σωλήνες, βαρέλια υπό πίεση και κύλινδροι ως μέρη δεσμών κυλίνδρων, πρέπει να φέρουν σήμανση σύμφωνα με το 6.2.2.7. Αυτά τα δοχεία δεν χρειάζεται να φέρουν ατομική σήμανση με ετικέτες κινδύνου όπως απαιτείται στο Κεφάλαιο 5.2.

Τα οχήματα μεταφοράς συστοιχίας δοχείων και MEGCs πρέπει να φέρουν πινακίδες και επισημάνσεις σύμφωνα με το Κεφάλαιο 5.3.

6.8.3.6 *Απαιτήσεις για οχήματα μεταφοράς συστοιχίας δοχείων και MEGCs που σχεδιάζονται, κατασκευάζονται και δοκιμάζονται σύμφωνα με τα αναφερόμενα πρότυπα*

ΣΗΜΕΙΩΣΗ: Τα άτομα και οι φορείς που προσδιορίζονται στα πρότυπα ως έχοντες ευθύνες σύμφωνα με την ADR, πρέπει να ικανοποιούν τις απαιτήσεις της ADR.

Το πρότυπο που αναφέρεται στον κατωτέρω Πίνακα πρέπει να εφαρμόζεται για την έκδοση εγκρίσεων τύπου κατά τα αναφερόμενα στη στήλη (4) για να ικανοποιούνται οι απαιτήσεις του Κεφαλαίου 6.8 που αναφέρονται στη στήλη (3). Οι απαιτήσεις του Κεφαλαίου 6.8 που αναφέρονται στη στήλη (3) υπερисχύουν σε κάθε περίπτωση. Η στήλη (5) παρέχει την καταληκτική ημερομηνία ανάκλησης των εγκρίσεων τύπου σύμφωνα με την 1.8.7.2.4. Αν δεν αναγράφεται κάποια ημερομηνία, η έγκριση τύπου παραμένει σε ισχύ έως τη λήξη της.

Από την 1^η Ιανουαρίου 2009, η χρήση των αναφερόμενων προτύπων έχει καταστεί υποχρεωτική. Σχετικές εξαιρέσεις εξετάζονται στο 6.8.3.7.

Αν αναφέρονται περισσότερα του ενός πρότυπα σαν υποχρεωτικά για την εφαρμογή των ιδίων απαιτήσεων, μόνο ένα εξ αυτών θα εφαρμόζεται, αλλά στη πληρότητά του, εκτός εάν ορίζεται διαφορετικά στον κατωτέρω Πίνακα.

Αναφορά	Τίτλος εγγράφου	Εφαρμόσιμα υποτιμήματα & παράγραφοι	Εφαρμόσιμα για νέες εγκρίσεις τύπου ή ανανεώσεις	Καταληκτική ημερομηνία ανάκλησης υφιστάμενων εγκρίσεων τύπου
(1)	(2)	(3)	(4)	(5)
EN 13807: 2003	Φορητοί κύλινδροι αερίου—Οχήματα μεταφοράς συστοιχίας δοχείων – Σχεδιασμός, κατασκευή, ταυτοποίηση και δοκιμή	6.8.3.1.4 και 6.8.3.1.5, από 6.8.3.2.18 έως 6.8.3.2.26, από 6.8.3.4.10 έως 6.8.3.4.12 και από 6.8.3.5.10 έως 6.8.3.5.13	Μέχρι νεωτέρας	

6.8.3.7 *Απαιτήσεις για οχήματα μεταφοράς συστοιχίας δοχείων και MEGCs τα οποία δεν είναι σχεδιασμένα, κατασκευασμένα και δοκιμασμένα σύμφωνα με τα αναφερόμενα πρότυπα.*

Προκειμένου να απηχούν την επιστημονική και τεχνική πρόοδο ή όταν δεν γίνεται αναφορά σε πρότυπα στο 6.8.3.6, ή να καλύπτουν ειδικές πλευρές που δεν προβλέπονται σε ένα πρότυπο σαν αναφορά στο 6.8.3.6, η αρμόδια αρχή μπορεί να αναγνωρίζει τη χρήση ενός τεχνικού κώδικα που παρέχει το ίδιο επίπεδο ασφαλείας. Τα οχήματα μεταφοράς συστοιχίας δοχείων και τα MEGC πρέπει, πάντως, να συμμορφώνονται προς τις ελάχιστες απαιτήσεις του 6.8.3.

Στην έγκριση τύπου ο φορέας έκδοσης προσδιορίζει τη διαδικασία για περιοδικές επιθεωρήσεις εφόσον τα αναφερόμενα στο 6.2.2, 6.2.4 ή 6.8.2.6 πρότυπα δεν είναι εφαρμoστέα ή δεν πρέπει να εφαρμoζονται.

Η αρμόδια αρχή πρέπει να μεταβιβάζει στη γραμματεία της UNECE έναν κατάλογο των τεχνικών κωδίκων που αναγνωρίζει. Ο κατάλογος πρέπει να περιλαμβάνει τις ακόλουθες λεπτομέρειες: ονομασία και ημερομηνία του κώδικα, σκοπός του κώδικα και λεπτομέρειες για το από πού μπορεί να αποκτηθεί. Η γραμματεία δημοσιεύει αυτές τις πληροφορίες στην ιστοσελίδα της.

Ένα πρότυπο το οποίο έχει υιοθετηθεί για αναφορά σε μία μελλοντική έκδοση της ADR μπορεί να εγκριθεί από την αρμόδια αρχή προς χρήση χωρίς να ειδοποιηθεί η γραμματεία της UNECE.

6.8.4 Ειδικές διατάξεις

ΣΗΜΕΙΩΣΗ 1: Για υγρά με σημείο ανάφλεξης λιγότερο από 60 °C και για εύφλεκτα αέρια, βλέπε επίσης 6.8.2.1.26, 6.8.2.1.27 και 6.8.2.2.9.

ΣΗΜΕΙΩΣΗ 2: Για τις απαιτήσεις σχετικά με τις δεξαμενές που προορίζονται για μεταφορές υγροποιημένων αερίων υπό ψύξη όπως επίσης για τις δεξαμενές για τις οποίες προδιαγράφεται μια πίεση δοκιμής τουλάχιστον 1 MPa (10 bar) βλέπε 6.8.5.

Οι ακόλουθες ειδικές διατάξεις ισχύουν όταν υποδεικνύονται κάτω από μια καταχώριση στη Στήλη (13) του Πίνακα Α του Κεφαλαίου 3.2 :

(a) Κατασκευή (TC)

TC1 Οι απαιτήσεις του 6.8.5 ισχύουν για τα υλικά και την κατασκευή αυτών των περιβλημάτων.

TC2 Τα περιβλήματα και τα είδη εξοπλισμού τους θα είναι από αλουμίνιο καθαρότητας τουλάχιστον 99.5% ή από κατάλληλο χάλυβα που δεν θα προκαλέσει την διάσπαση του υπεροξειδίου του υδρογόνου. Όπου τα περιβλήματα είναι κατασκευασμένα από αλουμίνιο καθαρότητας τουλάχιστον 99.5%, το πάχος του τοιχώματος δεν χρειάζεται να είναι μεγαλύτερο από 15 mm, ακόμη και όπου ο υπολογισμός σύμφωνα με την 6.8.2.1.17 δίνει υψηλότερη τιμή.

TC3 Τα περιβλήματα πρέπει να είναι κατασκευασμένα από οστενιτικό χάλυβα.

TC4 Τα περιβλήματα πρέπει να είναι εφοδιασμένα με προστατευτική επίστρωση από σμάλτο ή ισοδύναμη επίστρωση εάν το υλικό του περιβλήματος προσβληθεί από το αριθμ. UN 3250 χλωρο-οξικό οξύ.

TC5 Τα περιβλήματα πρέπει να είναι εφοδιασμένα με επένδυση από μόλυβδο πάχους τουλάχιστον 5 mm ή ισοδύναμη επένδυση.

TC6 Όπου η χρήση αλουμινίου είναι απαραίτητη για δεξαμενές, τέτοιες δεξαμενές πρέπει να είναι κατασκευασμένες από αλουμίνιο καθαρότητας τουλάχιστον 99.5%. Το πάχος του τοιχώματος δεν χρειάζεται να είναι μεγαλύτερο από 15 mm, ακόμη και όπου ο υπολογισμός σύμφωνα με την 6.8.2.1.17 δίνει υψηλότερη τιμή.

TC7 Το ελάχιστο πραγματικό πάχος του περιβλήματος δεν πρέπει να είναι λιγότερο από 3 mm.

TC8 Τα περιβλήματα πρέπει να είναι κατασκευασμένα από αλουμίνιο ή κράμα αλουμινίου

(b) Είδη εξοπλισμού (ΤΕ)**ΤΕ1** *(Διαγραφή)***ΤΕ2** *(Διαγραφή)*

ΤΕ3 Οι δεξαμενές πρέπει να ικανοποιούν επιπλέον τις ακόλουθες απαιτήσεις : Η συσκευή θέρμανσης δεν εισχωρεί στο σώμα του περιβλήματος, αλλά πρέπει να είναι εξωτερική ως προς αυτό. Εντούτοις, ο σωλήνας που χρησιμοποιείται για την εξαγωγή του φωσφόρου μπορεί να είναι εξοπλισμένος με θερμαντικό χιτώνιο. Η συσκευή θέρμανσης του χιτωνίου πρέπει να είναι ρυθμισμένη έτσι ώστε να εμποδίζει τη θερμοκρασία του φωσφόρου να υπερβεί τη θερμοκρασία πλήρωσης του περιβλήματος. Άλλες σωληνώσεις πρέπει να εισέρχονται στο περίβλημα από το άνω μέρος, τα ανοίγματα να είναι τοποθετημένα πάνω από την ανώτατη επιτρεπόμενη στάθμη του φωσφόρου και να μπορούν να περικλείονται εξ ολοκλήρου με πώματα που κλειδώνουν. Η δεξαμενή πρέπει να είναι εξοπλισμένη με σύστημα μέτρησης για την εξακρίβωση της στάθμης του φωσφόρου και, εάν χρησιμοποιείται νερό ως προστατευτικό μέσο, με σταθερό σημείο μέτρησης που να δείχνει την ανώτατη επιτρεπόμενη στάθμη του νερού.

ΤΕ4 Τα περιβλήματα πρέπει να είναι εξοπλισμένα με θερμομόνωση κατασκευασμένη από υλικά που δεν είναι εύκολα αναφλέξιμα.

ΤΕ5 Αν τα περιβλήματα είναι εξοπλισμένα με θερμομόνωση, αυτή η μόνωση πρέπει να είναι κατασκευασμένη από υλικά που δεν είναι εύκολα αναφλέξιμα.

ΤΕ6 Οι δεξαμενές μπορεί να είναι εξοπλισμένες με διάταξη που έχει σχεδιαστεί έτσι ώστε να αποκλείεται η απόφραξη από την μεταφερόμενη ουσία και η οποία διάταξη εμποδίζει τη διαρροή και την δημιουργία υπερβολικής υπερπίεσης ή υποπίεσης εντός του περιβλήματος.

ΤΕ7 Το σύστημα εκκένωσης του περιβλήματος πρέπει να είναι εξοπλισμένο με δύο ανεξάρτητες μεταξύ τους συσκευές κλεισίματος συναρμολογημένες σε σειρά, η πρώτη με τη μορφή εσωτερικής δικλείδας ταχείας λειτουργίας, εγκεκριμένου τύπου, και η δεύτερη με τη μορφή εξωτερικής βαλβίδας διακοπής, μία σε κάθε άκρο του σωλήνα εκκένωσης. Τυφλή φλάντζα, ή άλλη συσκευή που παρέχει το ίδιο μέτρο ασφαλείας, πρέπει να τοποθετείται επίσης στο στόμιο κάθε εξωτερικής βαλβίδας διακοπής. Η εσωτερική βαλβίδα διακοπής πρέπει να είναι τέτοια ώστε, η βαλβίδα διακοπής θα παραμένει ενωμένη με το περίβλημα στην κλειστή θέση εάν η σωλήνωση αποσπαστεί.

ΤΕ8 Οι συνδέσεις με τα εξωτερικά στόμια σωληνώσεων των δεξαμενών πρέπει να κατασκευάζονται από υλικά που δεν μπορούν να προκαλέσουν διάσπαση του υπεροξειδίου του υδρογόνου.

ΤΕ9 Οι δεξαμενές πρέπει να είναι εξοπλισμένες στο άνω μέρος τους με συσκευή κλεισίματος που εμποδίζει την ανάπτυξη υπερβολικής πίεσης στο εσωτερικό του περιβλήματος λόγω διάσπασης των μεταφερόμενων ουσιών, την οποιαδήποτε διαρροή υγρού, και την οποιαδήποτε εισροή ξένης ουσίας μέσα στο περίβλημα.

ΤΕ10 Οι συσκευές κλεισίματος των δεξαμενών πρέπει να είναι σχεδιασμένες έτσι ώστε να αποκλείουν απόφραξη των συσκευών από στερεοποιημένη ουσία κατά τη μεταφορά. Όπου οι δεξαμενές είναι επενδεδυμένες με θερμομονωτικό υλικό, το υλικό πρέπει να είναι ανόργανης φύσης και εντελώς απαλλαγμένο από εύφλεκτες ουσίες.

ΤΕ11 Τα περιβλήματα και ο εξοπλισμός εξυπηρέτησής τους πρέπει να είναι εξοπλισμένα έτσι ώστε να εμποδίζεται η εισροή ξένης ουσίας, η διαρροή υγρού ή η ανάπτυξη υπερβολικής πίεσης στο εσωτερικό του περιβλήματος λόγω διάσπασης των

μεταφερόμενων ουσιών. Μία βαλβίδα ασφαλείας που παρεμποδίζει την εισαγωγή ξένων ουσιών ικανοποιεί αυτή τη διάταξη επίσης.

ΤΕ12 Οι δεξαμενές πρέπει να είναι εξοπλισμένες με θερμομόνωση σύμφωνα με τις απαιτήσεις της 6.8.3.2.14. Εάν η θερμοκρασία [SADT] του οργανικού υπεροξειδίου στη δεξαμενή είναι ίση ή μικρότερη των 55 °C, ή η δεξαμενή είναι κατασκευασμένη από αλουμίνιο, το περίβλημα πρέπει να είναι πλήρως θερμομονωμένο. Το αλεξήλιο και οποιοδήποτε μέρος της δεξαμενής που δεν καλύπτεται από αυτό, ή η εξωτερική επένδυση πλήρους θερμομονωτικής κάλυψης, πρέπει να είναι χρωματισμένα λευκά ή φινιρισμένα με στιλπνό μέταλλο. Το χρώμα πρέπει να καθαρίζεται πριν από κάθε διαδρομή και θα ανανεώνεται στην περίπτωση κιτρινίσματος ή φθοράς. Η θερμομόνωση πρέπει να είναι απαλλαγμένη από εύφλεκτες ουσίες. Οι δεξαμενές πρέπει να είναι εξοπλισμένες με αισθητήρες θερμοκρασίας.

Οι δεξαμενές πρέπει να είναι εξοπλισμένες με βαλβίδες ασφαλείας και συσκευές εκτόνωσης της πίεσης έκτακτης ανάγκης. Βαλβίδες υποπίεσης μπορεί επίσης να χρησιμοποιούνται. Συσκευές εκτόνωσης πίεσης έκτακτης ανάγκης πρέπει να λειτουργούν σε πιέσεις καθοριζόμενες σύμφωνα τόσο με τις ιδιότητες του οργανικού υπεροξειδίου όσο και με τα κατασκευαστικά χαρακτηριστικά της δεξαμενής. Δεν επιτρέπεται να υπάρχουν εύηχτα στοιχεία στο σώμα του περιβλήματος.

Οι δεξαμενές πρέπει να είναι εξοπλισμένες με βαλβίδες ασφαλείας με ελατήριο για την αποτροπή ανάπτυξης σημαντικής πίεσης μέσα στο περίβλημα των προϊόντων διάσπασης και των ατμών που εκλύονται σε θερμοκρασία 50 °C. Η χωρητικότητα και η πίεση στην αρχή της εκκένωσης της βαλβίδας ή των βαλβίδων ασφαλείας βασίζεται στα αποτελέσματα των δοκιμών που αναφέρονται στην ειδική διάταξη ΤΑ2. Η πίεση στην αρχή της εκκένωσης εντούτοις δεν πρέπει να είναι σε καμία περίπτωση τόσο ώστε να μπορούσε να διαφύγει υγρό από τη βαλβίδα(-ες) σε περίπτωση ανατροπής της δεξαμενής.

Οι συσκευές αποσυμπίεσης έκτακτης ανάγκης μπορεί να είναι τύπου ελατηρίου ή με δίσκο εύθραυστου τύπου σχεδιασμένων να εξάγουν όλα τα προϊόντα διάσπασης και τους ατμούς που προκύπτουν κατά τη διάρκεια περιόδου όχι μικρότερης από μία ώρα περικύκλωσης από φωτιά στις συνθήκες που καθορίζονται από τον ακόλουθο τύπο :

$$q = 70961 \times F \times A^{0.82}$$

Όπου :

q = απορρόφηση θερμότητας [W]

A = καλυπτόμενη περιοχή [m²]

F = συντελεστής μόνωσης

F = 1 για μη μονωμένες δεξαμενές, ή

$$F = \frac{U(923 - T_{PO})}{47032} \text{ για μονωμένες δεξαμενές}$$

όπου:

K = θερμική αγωγιμότητα της μονωτικής στρώσης [W·m⁻¹·K⁻¹]

L = πάχος της μονωτικής στρώσης [m]

U = K/L = συντελεστής θερμικής αγωγιμότητας της μόνωσης [W·m⁻²·K⁻¹]

T_{PO} = θερμοκρασία υπεροξειδίου τη στιγμή της αποσυμπίεσης [K]

Η πίεση ανοίγματος της συσκευής (των συσκευών) αποσυμπίεσης έκτακτης ανάγκης πρέπει να είναι υψηλότερη από την αναφερόμενη παραπάνω και να βασίζεται στα αποτελέσματα των δοκιμών που αναφέρονται στην ειδική διάταξη ΤΑ2. Οι διαστάσεις των συσκευών αποσυμπίεσης έκτακτης ανάγκης πρέπει να είναι τέτοιες ώστε η μέγιστη πίεση στη δεξαμενή να μην υπερβαίνει ποτέ την πίεση δοκιμής της δεξαμενής.

ΣΗΜΕΙΩΣΗ: Ένα παράδειγμα μεθόδου δοκιμής για τον καθορισμό του μεγέθους των συσκευών αποσυμπίεσης έκτακτης ανάγκης για εκτόνωση δίνεται στο Προσάρτημα 5 του Εγχειριδίου Δοκιμών και Κριτηρίων.

Για δεξαμενές συνολικά θερμομονωμένες, η χωρητικότητα και η ρύθμιση της συσκευής(-ών) αποσυμπίεσης έκτακτης ανάγκης καθορίζεται υποθέτοντας μια απώλεια μόνωσης του 1% του εμβαδού της επιφανείας.

Συσκευές υποπίεσης και βαλβίδες ασφαλείας με ελατήριο των δεξαμενών πρέπει να είναι εφοδιασμένες με φλογοπαγίδες εκτός εάν οι προς μεταφορά ουσίες και τα προϊόντα διάσπασής τους είναι μη αναφλέξιμα. Πρέπει να δίνεται η δέουσα προσοχή στην ελάττωση της ικανότητας εκτόνωσης που προκαλείται από τη φλογοπαγίδα.

ΤΕ13 Οι δεξαμενές πρέπει να είναι θερμομονωμένες και εξοπλισμένες με συσκευή θέρμανσης εξωτερικά.

ΤΕ14 Οι δεξαμενές πρέπει να είναι θερμομονωμένες. Η θερμομόνωση που έρχεται κατευθείαν σε επαφή με το περίβλημα πρέπει να έχει θερμοκρασία ανάφλεξης τουλάχιστον 50 °C υψηλότερη από τη μέγιστη θερμοκρασία για την οποία σχεδιάστηκε η δεξαμενή.

ΤΕ15 (Διαγραφή)

ΤΕ16 (Δεσμευμένο)

ΤΕ17 (Δεσμευμένο)

ΤΕ18 Οι δεξαμενές που προορίζονται για τη μεταφορά ουσιών που έχουν πληρωθεί σε θερμοκρασία υψηλότερη από 190 °C πρέπει να είναι εξοπλισμένες με ανακλαστικές τοποθετημένους σε ορθή γωνία ως προς τα άνω ανοίγματα πλήρωσης, ώστε να αποφεύγεται ξαφνική τοπική αύξηση στη θερμοκρασία του τοιχώματος κατά την πλήρωση.

ΤΕ19 Εξαρτήματα συναρμολογημένα στο άνω μέρος της δεξαμενής πρέπει να είναι είτε :

- εισηγμένα σε ειδικό κλειστό χώρο, ή
- εξοπλισμένα με εσωτερική βαλβίδα ασφαλείας, ή
- καλύπτονται με πώμα, ή με εγκάρσια και/ή διαμήκη στοιχεία, ή με άλλες εξίσου αποτελεσματικές συσκευές, με προφίλ τέτοιο ώστε σε περίπτωση ανατροπής τα εξαρτήματα να μην καταστρέφονται.

Εξαρτήματα στερεωμένα στο κάτω μέρος του περιβλήματος :

Στόμια σωληνώσεων, τα πλευρικά όργανα κλεισίματος, και όλες οι συσκευές εκκένωσης πρέπει να είναι μετατοπισμένα κατά τουλάχιστον 200 mm από την ακραία εξωτερική ακμή της δεξαμενής ή να προστατεύονται με μπάρα έχουσα συντελεστή αδρανείας τουλάχιστον 20 cm³ εγκάρσια στη διεύθυνση κίνησης. Το ύψος τους από το έδαφος δεν πρέπει να είναι μικρότερο από 300 mm όταν η δεξαμενή είναι πλήρης.

Εξαρτήματα συναρμολογημένα στην οπίσθια όψη της δεξαμενής πρέπει να προστατεύονται από τον προφυλακτήρα που προβλέπεται στο 9.7.6. Το ύψος τους πάνω από το έδαφος θα είναι τέτοιο ώστε να τα προστατεύει επαρκώς ο προφυλακτήρας.

ΤΕ20 Εκτός από τους άλλους κωδικούς δεξαμενών που επιτρέπονται στην ιεράρχηση των δεξαμενών της εκλογικευμένης προσέγγισης της 4.3.4.1.2, οι δεξαμενές πρέπει να είναι εξοπλισμένες με βαλβίδα ασφαλείας.

ΤΕ21 Τα κλεισίματα πρέπει να προστατεύονται με καλύμματα που κλειδώνουν.

ΤΕ22 (Δεσμευμένο)

ΤΕ23 Οι δεξαμενές εξοπλίζονται με διάταξη που έχει σχεδιαστεί έτσι ώστε να αποκλείεται η απόφραξη από την μεταφερόμενη ουσία και η οποία εμποδίζει τη διαρροή και την δημιουργία υπερβολικής υπερπίεσης ή υποπίεσης εντός του περιβλήματος.

ΤΕ24 Αν οι δεξαμενές που προορίζονται για τη μεταφορά και χειρισμό ασφάλτου είναι εφοδιασμένες με σωλήνα διανομής στο τέλος του σωλήνα εκκένωσης, η συσκευή κλεισίματος, που απαιτείται από την 6.8.2.2.2, μπορεί να αντικατασταθεί από βαλβίδα διακοπής που βρίσκεται επί του σωλήνα εκκένωσης πριν από τον σωλήνα διανομής.

ΤΕ25 (Δεσμευμένο)

(c) Έγκριση τύπου (ΤΑ)

ΤΑ1 Δεξαμενές δεν πρέπει να εγκρίνονται για τη μεταφορά οργανικών ουσιών.

ΤΑ2 Αυτή η ουσία μπορεί να μεταφερθεί σε σταθερές ή αποσπώμενες δεξαμενές ή σε εμπορευματοκιβώτια-δεξαμενές υπό τις προϋποθέσεις που θέτει η αρμόδια αρχή της χώρας προέλευσης, αν με βάση τις δοκιμές που αναφέρονται παρακάτω, η αρμόδια αρχή είναι ικανοποιημένη ως προς την ασφάλεια αυτής της μεταφοράς. Αν η χώρα προέλευσης δεν είναι συμβαλλόμενο μέρος στην ADR, οι προϋποθέσεις θα πρέπει να αναγνωρίζεται θέτονται από την αρμόδια αρχή του πρώτου κράτους μέλους συμβαλλόμενων στην ADR που συναντά η αποστολή.

Για τον τύπο έγκρισης πρέπει να διενεργούνται δοκιμές :

- για να αποδείξουν τη συμβατότητα όλων των υλικών που κανονικά έρχονται σε επαφή με την ουσία κατά τη μεταφορά,
- για να παράσχουν δεδομένα για να διευκολύνουν το σχεδιασμό των συσκευών αποσυμπίεσης έκτακτης ανάγκης και τις βαλβίδες ασφαλείας, λαμβάνοντας υπόψη τα χαρακτηριστικά σχεδιασμού της δεξαμενής, και
- για να εξακριβώσουν τυχόν ειδικές απαιτήσεις απαραίτητες για την ασφαλή μεταφορά της ουσίας.

Τα αποτελέσματα των δοκιμών πρέπει να περιλαμβάνονται στο πρακτικό για την έγκριση τύπου της δεξαμενής.

ΤΑ3 Η ουσία αυτή μπορεί να μεταφερθεί μόνο σε δεξαμενές με κωδικό δεξαμενής LGAV ή SGAV. Η ιεράρχηση της 4.3.4.1.2 δεν εφαρμόζεται.

ΤΑ4 Οι διαδικασίες αξιολόγησης συμμόρφωσης του τμήματος 1.8.7 πρέπει να εφαρμόζονται από την αρμόδια αρχή, τον εκπρόσωπό της ή το όργανο επιθεώρησης σύμφωνα με την 1.8.6.2, 1.8.6.4, 1.8.6.5 και 1.8.6.8 και διαπιστευμένο σύμφωνα με το πρότυπο EN ISO/IEC 17020:2004 τύπος A.

ΤΑ5 Αυτή η ουσία μπορεί να μεταφερθεί μόνο σε δεξαμενές με κωδικό δεξαμενής S2.65AN(+). Η ιεράρχηση της 4.3.4.1.2 δεν εφαρμόζεται.

(d) Δοκιμές (ΤΤ)

ΤΤ1 Δεξαμενές από καθαρό αλουμίνιο πρέπει να υπόκεινται σε αρχικές και περιοδικές δοκιμές υδραυλικής πίεσης σε πίεση μόνο 250 kPa (2.5 bar) (μανομετρική πίεση).

- ΤΤ2** Η κατάσταση της επενδύσεως των περιβλημάτων πρέπει να ελέγχεται κάθε χρόνο από ένα πραγματογνώμονα εγκεκριμένο από την αρμόδια αρχή, ο οποίος επιθεωρεί το εσωτερικό του περιβλήματος.
- ΤΤ3** Κατά παρέκκλιση από τις απαιτήσεις της 6.8.2.4.2, οι περιοδικές επιθεωρήσεις λαμβάνουν χώρα τουλάχιστον κάθε οκτώ χρόνια και πρέπει να περιλαμβάνουν έναν έλεγχο πάχους με χρήση κατάλληλων οργάνων. Για τέτοιες δεξαμενές, η δοκιμή στεγανότητας και έλεγχος για τον οποίο υπάρχει πρόβλεψη στην 6.8.2.4.3 πρέπει να διενεργούνται τουλάχιστον κάθε τέσσερα χρόνια.
- ΤΤ4** (Δεσμευμένο)
- ΤΤ5** Οι δοκιμές υδραυλικής πίεσης πρέπει να διενεργούνται τουλάχιστον κάθε
- | | |
|-----------|-------------|
| 3 χρόνια. | 2 ½ χρόνια. |
|-----------|-------------|
- ΤΤ6** Οι περιοδικές δοκιμές, συμπεριλαμβανομένης της δοκιμής υδραυλικής πίεσης, πρέπει να διενεργούνται τουλάχιστον κάθε
- | | |
|-----------|--|
| 3 χρόνια. | |
|-----------|--|
- ΤΤ7** Παρά τις απαιτήσεις της 6.8.2.4.2, η περιοδική επιθεώρηση της εσωτερικής κατάστασης μπορεί να αντικατασταθεί από ένα πρόγραμμα εγκεκριμένο από την αρμόδια αρχή.
- ΤΤ8** Οι δεξαμενές επί των οποίων η οικεία ονομασία αποστολής που απαιτείται για την καταχώριση του αριθμ. UN 1005 ΑΜΜΩΝΙΑ, ΑΝΥΔΡΟΣ έχει επισημανθεί σύμφωνα με τις παραγράφους 6.8.3.5.1 έως 6.8.3.5.3, και έχουν κατασκευαστεί από λεπτόκοκκο χάλυβα με όριο ελαστικότητας άνω των 400 N/mm² σύμφωνα με το πρότυπο για το υλικό, πρέπει να υπόκεινται, κατά την διάρκεια περιοδικής επιθεώρησης σύμφωνα με την 6.8.2.4.2, σε δοκιμές με μαγνητικά σωματίδια για να ανιχνευτούν επιφανειακές ρωγμές.
- Για το κάτω μέρος κάθε περιβλήματος πρέπει να επιθεωρείται το 20% τουλάχιστον του μήκους κάθε περιφερειακής και διαμήκους συγκόλλησης καθώς και όλες οι συγκολλήσεις των σωληνώσεων και τυχόν περιοχές με επισκευές ή ξυσίματα.
- Σε περίπτωση αφαίρεσης της σήμανσης της ουσίας επί της δεξαμενής ή της πινακίδας της δεξαμενής, πρέπει να διενεργείται επιθεώρηση με μαγνητικά σωματίδια και οι σχετικές ενέργειες καταχωρούνται στο πιστοποιητικό επιθεώρησης που επισυνάπτεται στο αρχείο δεξαμενής.
- Τέτοιες επιθεωρήσεις με μαγνητικά σωματίδια, πρέπει να πραγματοποιούνται από το αρμόδιο προσωπικό εξειδικευμένο στη μέθοδο αυτή σύμφωνα με το πρότυπο EN 473 [Μη καταστροφικοί έλεγχοι - Καταλληλότητα και πιστοποίηση προσωπικού μη καταστροφικών ελέγχων (Μ.Κ.Ε.) - Γενικές αρχές].
- ΤΤ9** Για επιθεωρήσεις και δοκιμές (συμπεριλαμβανομένης της επιθεώρησης της κατασκευής) πρέπει να εφαρμόζονται οι διαδικασίες του τμήματος 1.8.7 από την αρμόδια αρχή, τον εκπρόσωπό της ή το όργανο επιθεώρησης σύμφωνα με το 1.8.6.2, 1.8.6.4, 1.8.6.5 και 1.8.6.8 και διαπιστευμένο σύμφωνα με το πρότυπο EN/ISO IEC 17020:2004 τύπος Α.

ΤΤ10 Οι περιοδικές επιθεωρήσεις σύμφωνα με την 6.8.2.4.2 πρέπει να λαμβάνουν χώρα :

τουλάχιστον κάθε τρία χρόνια. | τουλάχιστον κάθε δύομισυ χρόνια.

(e) **Σήμανση (TM)**

ΣΗΜΕΙΩΣΗ: Αυτά τα στοιχεία πρέπει να είναι σε μία επίσημη γλώσσα της χώρας έγκρισης και αντιθέτως, εάν η γλώσσα αυτή δεν είναι η Αγγλική, Γαλλική ή Γερμανική, σε μία από αυτές τις γλώσσες, εκτός εάν προβλέπεται διαφορετικά από συμφωνίες που έχουν συναφθεί μεταξύ των χωρών που αφορά η μεταφορά.

TM1 Οι δεξαμενές πρέπει να φέρουν επιπλέον των στοιχείων που περιγράφονται στην 6.8.2.5.2, τις λέξεις: "**Μην ανοίγετε κατά τη μεταφορά. Υπόκειται σε αυθόρμητη καύση (αυτανάφλεξη)**" (βλέπε επίσης τη Σημείωση παραπάνω).

TM2 Οι δεξαμενές πρέπει να φέρουν επιπλέον των στοιχείων που περιγράφονται στην 6.8.2.5.2, τις λέξεις: "**Μην ανοίγετε κατά τη μεταφορά. Αναδίδει εύφλεκτα αέρια σε επαφή με το νερό**" (βλέπε επίσης τη Σημείωση παραπάνω).

TM3 Οι δεξαμενές πρέπει να φέρουν, στην πινακίδα που περιγράφεται στην 6.8.2.5.1, τις ονομασίες αποστολής των εγκεκριμένων ουσιών και τη μέγιστη επιτρεπόμενη μάζα φόρτωσης της δεξαμενής σε kg.

TM4 Για δεξαμενές τα ακόλουθα πρόσθετα στοιχεία πρέπει να επισημαίνονται με σφράγιση ή με άλλη παρόμοια μέθοδο στην πινακίδα που προβλέπεται στην 6.8.2.5.2 ή απευθείας στα τοιχώματα του ίδιου του περιβλήματος, εάν τα τοιχώματα είναι έτσι ενισχυμένα ώστε να μη μειώνεται η αντοχή του περιβλήματος: η χημική ονομασία με την εγκεκριμένη συγκέντρωση της σχετικής ουσίας.

TM5 Οι δεξαμενές πρέπει να φέρουν επιπλέον των στοιχείων που περιγράφονται στην 6.8.2.5.1 την ημερομηνία (μήνας, έτος) της πιο πρόσφατης επιθεώρησης της εσωτερικής κατάστασης του περιβλήματος.

TM6 (Δεσμευμένο)

TM7 Επιπλέον, το σύμβολο του τριφυλλίου που περιγράφεται στην 5.2.1.7.6, πρέπει να επισημαίνεται με σφράγιση ή με οποιαδήποτε άλλη ισοδύναμη μέθοδο στο μέρος που περιγράφεται στην 6.8.2.5.1. Η επισήμανση τριφυλλίου μπορεί να εφαρμόζεται απευθείας στα τοιχώματα του ίδιου του περιβλήματος, εάν τα τοιχώματα είναι έτσι ενισχυμένα ώστε να μη μειώνεται η αντοχή του περιβλήματος.

6.8.5 **Απαιτήσεις που αφορούν τα υλικά και την κατασκευή σταθερών συγκολλημένων δεξαμενών, αποσπώμενων συγκολλημένων δεξαμενών, και συγκολλημένων περιβλημάτων εμπορευματοκιβωτίων-δεξαμενών για τα οποία απαιτείται πίεση δοκιμής τουλάχιστον 1 MPa (10 bar), καθώς και των σταθερών συγκολλημένων δεξαμενών, των αποσπώμενων συγκολλημένων δεξαμενών, και των συγκολλημένων περιβλημάτων εμπορευματοκιβωτίων-δεξαμενών προοριζόμενων για τη μεταφορά υγροποιημένων αερίων υπό ψύξη της Κλάσης 2**

6.8.5.1 **Υλικά και περιβλήματα**

6.8.5.1.1 (a) Περιβλήματα προοριζόμενα για τη μεταφορά :

- συμπιεσμένων, υγροποιημένων αερίων ή αερίων διαλυμένων υπό πίεση της Κλάσης 2,

- αριθμ. UN 1380, 2845, 2870, 3194, από 3391 ως 3394 της Κλάσης 4.2, και
- αριθμ. UN 1052 υδροφθόριο, άνυδρο και αριθμ. UN 1790 υδροφθορικό οξύ με περισσότερο από 85% υδροφθόριο της Κλάσης 8

θα είναι κατασκευασμένα από χάλυβα,

(b) Περιβλήματα κατασκευασμένα από λεπτόκοκκους χάλυβες για τη μεταφορά :

- διαβρωτικών αερίων της Κλάσης 2 και αριθμ. UN 2073 διάλυμα αμμωνίας, και
- αριθμ. UN 1052 υδροφθόριο, άνυδρο και αριθμ. UN 1790 υδροφθορικό οξύ με περισσότερο από 85% υδροφθόριο της Κλάσης 8

πρέπει να υφίστανται θερμική κατεργασία για την εκτόνωση των θερμικών τάσεων,

(c) Περιβλήματα προοριζόμενα για τη μεταφορά υγροποιημένων αερίων υπό ψύξη της Κλάσης 2 πρέπει να κατασκευάζονται από χάλυβα, αλουμίνιο, κράμα αλουμινίου, χαλκό ή κράμα χαλκού (π.χ., μπρούντζο). Εντούτοις, περιβλήματα κατασκευασμένα από χαλκό ή κράμα χαλκού επιτρέπονται μόνο για αέρια που δεν περιέχουν ακετυλένιο: το αιθυλένιο, εντούτοις, δεν μπορεί να περιέχει περισσότερο από 0.005% ακετυλένιο.

(d) Μόνο υλικά ενδεικνύμενα για τις κατώτατες και ανώτατες θερμοκρασίες λειτουργίας των περιβλημάτων και των εξαρτημάτων τους μπορεί να χρησιμοποιούνται.

6.8.5.1.2 Τα ακόλουθα υλικά επιτρέπονται για την κατασκευή περιβλημάτων :

(a) Χάλυβες μη υποκείμενοι σε ψαθυρή θραύση στην ελάχιστη θερμοκρασία λειτουργίας (βλέπε 6.8.5.2.1) :

- μαλακοί χάλυβες (εκτός από υγροποιημένα αέρια υπό ψύξη της Κλάσης 2),
- λεπτόκοκκοι χάλυβες, μέχρι μια θερμοκρασία των -60 °C,
- χάλυβες νικελίου (με περιεκτικότητα από 0.5 έως 9% σε νικέλιο), μέχρι μια θερμοκρασία των -196 °C, αναλόγως της περιεκτικότητας σε νικέλιο,
- ωστενιτικοί χάλυβες χρωμίου-νικελίου, μέχρι την θερμοκρασία των -270 °C,

(b) Αλουμίνιο καθαρότητας τουλάχιστον 99.5%, ή κράματα αλουμινίου (βλέπε 6.8.5.2.2),

(c) Αποξειδωμένος χαλκός καθαρότητας τουλάχιστον από 99.9%, ή κράματα χαλκού με περιεκτικότητα σε χαλκό άνω του 56% (βλέπε 6.8.5.2.3).

6.8.5.1.3 (a) Περιβλήματα από χάλυβα, αλουμίνιο ή κράματα αλουμινίου μπορούν να είναι ή άνευ ραφής ή συγκολλημένα,

(b) Περιβλήματα κατασκευασμένα από ωστενιτικό χάλυβα, χαλκό ή κράματα χαλκού μπορεί να είναι σκληρής συγκόλλησης.

6.8.5.1.4 Τα εξαρτήματα μπορεί να είναι είτε βιδωμένα στα περιβλήματα είτε να είναι ασφαλισμένα σε αυτά ως ακολούθως :

- (a) Περιβλήματα κατασκευασμένα από χάλυβα, αλουμίνιο ή κράμα αλουμινίου : με συγκόλληση,
- (b) Περιβλήματα κατασκευασμένα από ωστενιτικό χάλυβα, χαλκό ή κράμα χαλκού: με συγκόλληση ή σκληρή συγκόλληση.

6.8.5.1.5 Η κατασκευή περιβλημάτων και η πρόσδεσή τους στο πλαίσιο του οχήματος ή στο πλαίσιο του εμπορευματοκιβωτίου πρέπει να είναι τέτοια ώστε να αποκλείει με βεβαιότητα τυχόν μείωση στη θερμοκρασία των φερόντων στοιχείων τέτοια που θα ήταν πιθανό να τα καταστήσει ψαθυρά. Τα ίδια τα μέσα πρόσδεσης περιβλημάτων πρέπει να είναι σχεδιασμένα έτσι ώστε ακόμη και όταν το περίβλημα είναι στη χαμηλότερη θερμοκρασία εργασίας του να εξακολουθούν να έχουν τις αναγκαίες μηχανικές ιδιότητες.

6.8.5.2 *Απαιτήσεις σχετικές με τις δοκιμές*

6.8.5.2.1 *Περιβλήματα από χάλυβα*

Τα υλικά που χρησιμοποιούνται για την κατασκευή περιβλημάτων και κορδονιών συγκόλλησης στην κατώτερη θερμοκρασία λειτουργίας τους, αλλά τουλάχιστον στους $-20\text{ }^{\circ}\text{C}$, πρέπει να ικανοποιούν τουλάχιστον τις ακόλουθες απαιτήσεις ως προς την αντοχή σε κρούση :

- Οι δοκιμές διενεργούνται με δοκίμια με εγκοπή σχήματος V,
- Η ελάχιστη αντοχή σε κρούση (βλέπε από 6.8.5.3.1 έως 6.8.5.3.3) των δοκιμίων των οποίων ο επιμήκης άξονας είναι σε ορθή γωνία προς την κατεύθυνση κυλίσεως και έχουν εγκοπή σχήματος V (σύμφωνα με το πρότυπο ISO R 148) κάθετη στην επιφάνεια της πλάκας, θα έχουν ελάχιστη τιμή 34 J/cm^2 για το μαλακό χάλυβα (ο οποίος, λόγω των υπάρχουσών προδιαγραφών ISO, μπορεί να δοκιμάζεται με δοκίμια που έχουν τον επιμήκη άξονα στην κατεύθυνση κύλισης) το λεπτόκοκκο χάλυβα, το χάλυβα φερριτικού κράματος με $\text{Ni} < 5\%$, το χάλυβα φερριτικού κράματος $5\% \leq \text{Ni} \leq 9\%$, ή τον ωστενιτικό χάλυβα Cr - Ni,
- Στην περίπτωση ωστενιτικών χαλύβων, μόνο το κορδόνι συγκόλλησης είναι ανάγκη να υποβάλλεται σε δοκιμή αντοχής σε κρούση,
- Για θερμοκρασίες λειτουργίας κάτω των $-196\text{ }^{\circ}\text{C}$ η δοκιμή της αντοχής σε κρούση δεν διενεργείται στην κατώτατη θερμοκρασία λειτουργίας, αλλά στους $-196\text{ }^{\circ}\text{C}$.

6.8.5.2.2 *Περιβλήματα κατασκευασμένα από αλουμίνιο ή κράματα αλουμινίου*

Οι ραφές των περιβλημάτων πρέπει να ικανοποιούν τις απαιτήσεις που ορίζονται από την αρμόδια αρχή.

6.8.5.2.3 *Περιβλήματα κατασκευασμένα από χαλκό ή κράματα χαλκού*

Δεν είναι ανάγκη να διενεργούνται δοκιμές για να καθορισθεί εάν η αντοχή σε κρούση είναι επαρκής.

6.8.5.3 *Δοκιμές της αντοχής σε κρούση*

6.8.5.3.1 Για φύλλα πάχους μικρότερου από 10 mm αλλά τουλάχιστον 5 mm, πρέπει να χρησιμοποιούνται δοκίμια διατομής 10 mm x e mm, όπου το "e" συμβολίζει το πάχος του φύλλου. Η μηχανική ρύθμιση στα 7.5 mm ή τα 5 mm επιτρέπεται εάν είναι αναγκαία. Σε κάθε περίπτωση πρέπει να διατηρείται η ελάχιστη τιμή των 34 J/cm^2 .

ΣΗΜΕΙΩΣΗ: Καμία δοκιμή αντοχής σε κρούση δεν πρέπει να διενεργείται σε φύλλα πάχους μικρότερου από 5 mm, ή στις ραφές συγκόλλησής τους.

- 6.8.5.3.2 (a) Με σκοπό να δοκιμασθούν φύλλα, η αντοχή σε κρούση πρέπει να καθορίζεται σε τρία δοκίμια. Τα δοκίμια λαμβάνονται σε ορθή γωνία προς τη διεύθυνση κύλισης, εντούτοις, για μαλακό χάλυβα μπορεί να λαμβάνονται στη διεύθυνση κύλισης.
- (b) Για να δοκιμάζονται οι ραφές συγκόλλησης, τα δοκίμια πρέπει να λαμβάνονται ως ακολούθως :

όταν $e \leq 10$ mm :

τρία δοκίμια με την εγκοπή στο κέντρο της συγκόλλησης,

τρία δοκίμια με την εγκοπή στο κέντρο της ζώνης προσβολής που οφείλεται στη συγκόλληση (η εγκοπή V να διασχίζει το όριο της περιοχής τήξης στο κέντρο του δείγματος),

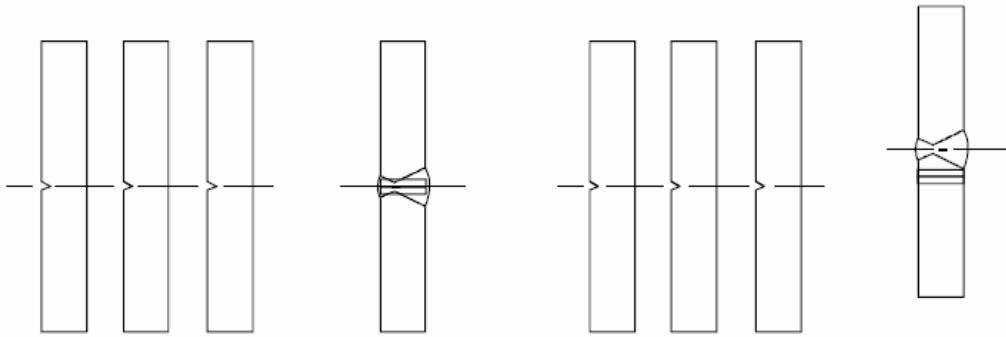

Κέντρο της συγκόλλησης

Ζώνη προσβολής από τη θερμότητα

όταν 10 mm < $e \leq 20$ mm :

τρία δοκίμια από το κέντρο της συγκόλλησης,

τρία δοκίμια από τη ζώνη προσβολής από τη θερμότητα (η εγκοπή V να διασχίζει το όριο της περιοχής τήξης στο κέντρο του δείγματος),



Κέντρο της συγκόλλησης

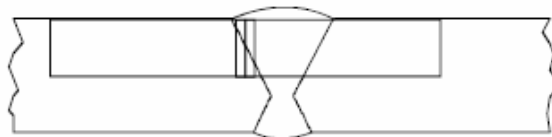

Ζώνη προσβολής από τη θερμότητα

όταν $e > 20 \text{ mm}$

δύο ομάδες των τριών δοκιμών, η μία στην άνω όψη, η άλλη στην κάτω όψη σε κάθε ένα από τα σημεία που αναφέρονται παρακάτω (η εγκοπή V να διασχίζει το όριο της περιοχής τήξης στο κέντρο του δείγματος για τα δοκίμια που έχουν ληφθεί από τη ζώνη που προσβάλλεται από τη θερμότητα)

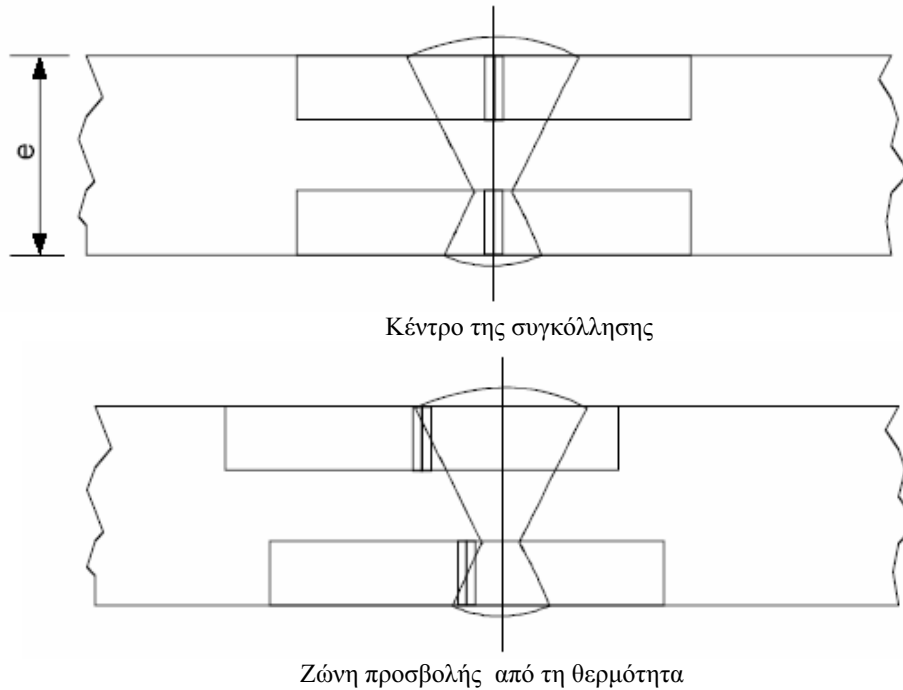

- 6.8.5.3.3 (a) Για τα φύλλα, ο μέσος όρος των τριών δοκιμών πρέπει να ικανοποιεί την ελάχιστη τιμή των 34 J/cm^2 που αναφέρεται στην 6.8.5.2.1. Το πολύ μία από τις επιμέρους τιμές μπορεί να είναι κάτω από την ελάχιστη τιμή και τότε όχι κάτω των 24 J/cm^2 ,
- (b) Για τις συγκολλήσεις, η μέση τιμή που λαμβάνεται από τα τρία δοκίμια που έχουν ληφθεί στο κέντρο της συγκόλλησης δεν πρέπει να είναι κάτω από την ελάχιστη τιμή των 34 J/cm^2 . Το πολύ μία από τις επιμέρους τιμές μπορεί να είναι κάτω από την ελάχιστη τιμή και τότε όχι κάτω των 24 J/cm^2 ,
- (c) Για την προσβαλλόμενη από τη θερμότητα (η εγκοπή V να διασχίζει το όριο της περιοχής τήξης στο κέντρο του δείγματος) η τιμή που λαμβάνεται από ένα το πολύ από τα τρία δοκίμια μπορεί να είναι μικρότερη από την ελάχιστη τιμή των 34 J/cm^2 , όχι όμως κάτω των 24 J/cm^2 ,
- 6.8.5.3.4 Εάν οι απαιτήσεις που προβλέπονται στην 6.8.5.3.3 δεν ικανοποιούνται, μπορεί να γίνει μόνο μία νέα δοκιμή εάν :
- (a) η μέση τιμή των πρώτων τριών δοκιμών είναι κάτω από την ελάχιστη τιμή των 34 J/cm^2 , ή
- (b) περισσότερες από μία από τις επιμέρους τιμές είναι μικρότερες από την ελάχιστη τιμή των 34 J/cm^2 αλλά όχι κάτω των 24 J/cm^2 .

6.8.5.3.5 Σε επαναλαμβανόμενη δοκιμή αντοχής σε κρούση σε φύλλα ή συγκολλήσεις, καμία από τις επιμέρους τιμές δεν μπορεί να είναι κάτω των 34 J/cm². Η μέση τιμή όλων των αποτελεσμάτων της αρχικής δοκιμής και της νέας δοκιμής πρέπει να είναι ίση ή μεγαλύτερη από την ελάχιστη των 34 J/cm².

Σε επαναλαμβανόμενη δοκιμή αντοχής στη κρούση στην προσβεβλημένη από τη θερμότητα ζώνη, καμία από τις επιμέρους τιμές δεν μπορεί να είναι κάτω των 34 J/cm².

6.8.5.4 *Αναφορά σε Πρότυπα*

Θεωρείται ότι οι απαιτήσεις που αναφέρονται στο 6.8.5.2 έως 6.8.5.3 ικανοποιούνται εφόσον εφαρμόζονται τα παρακάτω πρότυπα :

EN 1252-1:1998 Κρυογονικά δοχεία – Υλικά – Μέρος 1 : Απαιτήσεις ανθεκτικότητας για θερμοκρασίες κάτω από -80 °C.

EN 1252-2:2001 Κρυογονικά δοχεία – Υλικά – Μέρος 2 : Απαιτήσεις ανθεκτικότητας για θερμοκρασίες μεταξύ -80 °C και -20 °C.

ΚΕΦΑΛΑΙΟ 6.9

ΑΠΑΙΤΗΣΕΙΣ ΓΙΑ ΤΟ ΣΧΕΔΙΑΣΜΟ, ΚΑΤΑΣΚΕΥΗ, ΕΞΟΠΛΙΣΜΟ, ΕΓΚΡΙΣΗ ΤΥΠΟΥ, ΔΟΚΙΜΗ ΚΑΙ ΣΗΜΑΝΣΗ ΣΤΑΘΕΡΩΝ ΔΕΞΑΜΕΝΩΝ (ΒΥΤΙΟΦΟΡΑ ΟΧΗΜΑΤΑ), ΑΠΟΣΠΩΜΕΝΩΝ ΔΕΞΑΜΕΝΩΝ, ΕΜΠΟΡΕΥΜΑΤΩΚΙΒΩΤΙΩΝ-ΔΕΞΑΜΕΝΩΝ ΚΑΙ ΔΕΞΑΜΕΝΩΝ ΚΙΝΗΤΩΝ ΑΜΑΞΩΜΑΤΩΝ (SWAP BODIES) ΑΠΟ ΠΛΑΣΤΙΚΟ ΕΝΙΣΧΥΜΕΝΟ ΜΕ ΙΝΕΣ (FRP)

ΣΗΜΕΙΩΣΗ: Για φορητές δεξαμενές και εμπορευματοκιβώτια αερίων πολλαπλών στοιχείων (MEGCs) UN βλέπε Κεφάλαιο 6.7, για σταθερές δεξαμενές (βυτιοφόρα οχήματα), αποσπώμενες δεξαμενές και εμπορευματοκιβώτια-δεξαμενές και δεξαμενές σε κινητά αμαξώματα (swap bodies), με περιβλήματα από μεταλλικά υλικά, όπως επίσης για οχήματα μεταφοράς συστοιχίας δοχείων, εμπορευματοκιβώτια αερίων πολλαπλών στοιχείων (MEGCs) διαφορετικά από UN MEGCs βλέπε Κεφάλαιο 6.8, για δεξαμενές αποβλήτων που λειτουργούν υπό κενό βλέπε Κεφάλαιο 6.10.

6.9.1 Γενικά

6.9.1.1 Οι δεξαμενές FRP πρέπει να σχεδιάζονται, κατασκευάζονται και να δοκιμάζονται σύμφωνα με ένα πρόγραμμα διασφάλισης ποιότητας αναγνωρισμένο από την αρμόδια αρχή. Συγκεκριμένα, η εργασία ελασματοποίησης και η συγκόλληση των θερμοπλαστικών επενδύσεων πρέπει να γίνεται μόνο από ειδικευμένο προσωπικό σύμφωνα με μια διαδικασία αναγνωρισμένη από την αρμόδια αρχή.

6.9.1.2 Για το σχεδιασμό και τις δοκιμές των δεξαμενών FRP, οι διατάξεις των 6.8.2.1.1, 6.8.2.1.7, 6.8.2.1.13, 6.8.2.1.14 (a) και (b), 6.8.2.1.25, 6.8.2.1.27, 6.8.2.1.28 και 6.8.2.2.3 πρέπει να ισχύουν επίσης.

6.9.1.3 Στοιχεία θέρμανσης δεν πρέπει να χρησιμοποιούνται για δεξαμενές FRP.

6.9.1.4 Για τη σταθερότητα των βυτιοφόρων οχημάτων, πρέπει να ισχύουν οι απαιτήσεις του 9.7.5.1.

6.9.2 Κατασκευή

6.9.2.1 Τα περιβλήματα πρέπει να είναι κατασκευασμένα από κατάλληλα υλικά, συμβατά με τις μεταφερόμενες ουσίες σε εύρος θερμοκρασίας χρήσης μεταξύ -40 °C και +50 °C, εκτός αν το εύρος θερμοκρασίας προσδιορίζεται για ειδικές κλιματολογικές συνθήκες από την αρμόδια αρχή της χώρας όπου λαμβάνει χώρα η μεταφορά.

6.9.2.2 Περιβλήματα πρέπει να αποτελούνται από τα ακόλουθα τρία στοιχεία :

- εσωτερική επένδυση,
- δομική στρώση,
- εξωτερική στρώση.

6.9.2.2.1 Η εσωτερική επένδυση είναι η εσωτερική ζώνη τοιχώματος του περιβλήματος σχεδιασμένη ως ο πρωταρχικός φραγμός που παρέχει τη μακροπρόθεσμη χημική αντίσταση έναντι των μεταφερόμενων ουσιών, ώστε να αποφεύγεται οποιαδήποτε επικίνδυνη αντίδραση με τα περιεχόμενα ή δημιουργία επικίνδυνων ενώσεων και οποιαδήποτε σημαντική εξασθένηση της δομικής στρώσης λόγω της διάχυσης των προϊόντων μέσω της εσωτερικής επένδυσης.

Η εσωτερική επένδυση μπορεί να είναι είτε επένδυση FRP ή θερμοπλαστική επένδυση.

- 6.9.2.2.2 Οι επενδύσεις FRP πρέπει να αποτελούνται από :
- (α) Επιφανειακή στρώση (επίχριση με κολλοειδές, "gel-coat") : κατάλληλη επιφανειακή στρώση πλούσια σε ρητίνη, ενισχυμένη με κάλυμμα συμβατό με τη ρητίνη και τα περιεχόμενα. Αυτή η στρώση πρέπει να έχει περιεχόμενο ίνες κατά μάζα όχι μεγαλύτερο από 30% και πάχος μεταξύ 0.25 και 0.60 mm,
 - (β) Ενισχυτική στρώση(-εις): στρώση ή πολλές στρώσεις με ελάχιστο πάχος 2 mm, που περιέχουν τουλάχιστον 900 g/m² πλέγμα υάλου ή κομμένες ίνες με περιεχόμενο υάλου τουλάχιστον 30% κατά μάζα εκτός αν αποδεικνύεται ισοδύναμη ασφάλεια με μικρότερο περιεχόμενο υάλου.
- 6.9.2.2.3 Οι θερμοπλαστικές επενδύσεις πρέπει να αποτελούνται από φύλλο θερμοπλαστικού υλικού όπως αναφέρεται στην 6.9.2.3.4, συγκολλημένες μεταξύ τους στην απαιτούμενη μορφή, στις οποίες θα ενώνονται οι δομικές στρώσεις. Ένας ισχυρός δεσμός μεταξύ των επενδύσεων και της δομικής στρώσης πρέπει να επιτυγχάνεται με τη χρήση κατάλληλου κολλητικού υλικού.
- ΣΗΜΕΙΩΣΗ:** Για τη μεταφορά εύφλεκτων υγρών η εσωτερική στρώση μπορεί να απαιτεί επιπλέον μέτρα σύμφωνα με το 6.9.2.14, ώστε να αποφεύγεται η συσσώρευση ηλεκτροστατικών φορτίων.
- 6.9.2.2.4 Η δομική στρώση του περιβλήματος είναι η ειδικά σχεδιασμένη ζώνη σύμφωνα με τα 6.9.2.4 έως 6.9.2.6 ώστε να αντέχει τις μηχανικές καταπονήσεις. Αυτό το μέρος κανονικά αποτελείται από πολλές στρώσεις με ενίσχυση ινών σε καθορισμένους προσανατολισμούς.
- 6.9.2.2.5 Η εξωτερική στρώση είναι το μέρος εκείνο του περιβλήματος που είναι εκτεθειμένο στην ατμόσφαιρα. Πρέπει να αποτελείται από μια στρώση πλούσια σε ρητίνη με πάχος τουλάχιστον 0.2 mm. Για πάχος μεγαλύτερο από 0.5 mm, θα χρησιμοποιείται πλέγμα. Αυτή η στρώση πρέπει να έχει περιεχόμενο υάλου λιγότερο από 30% κατά μάζα και να είναι ανθεκτική στις εξωτερικές συνθήκες, ειδικά στην τυχόν επαφή με τη μεταφερόμενη ουσία. Η ρητίνη πρέπει να περιέχει προσθετικά για την παροχή προστασίας έναντι φθοράς της δομικής στρώσης του περιβλήματος από την υπεριώδη ακτινοβολία.
- 6.9.2.3 Πρώτες ύλες**
- 6.9.2.3.1 Όλα τα υλικά που χρησιμοποιούνται για την κατασκευή των δεξαμενών FRP πρέπει να είναι γνωστής προέλευσης και προδιαγραφών.
- 6.9.2.3.2 **Ρητίνες**
- Η επεξεργασία του μείγματος ρητίνης πρέπει να γίνεται αυστηρά σε συμμόρφωση με τις συστάσεις του προμηθευτή. Αυτό αφορά κυρίως τη χρήση σκληρυντικών, καταλυτών και επιταχυντών. Αυτές οι ρητίνες μπορεί να είναι :
- μη-κορεσμένες ρητίνες πολυεστέρα,
 - ρητίνες βινυλεστέρα,
 - εποξικές ρητίνες,
 - φαινολικές ρητίνες.
- Η θερμοκρασία θερμικής παραμόρφωσης (HDT) της ρητίνης, καθοριζόμενη σύμφωνα με το πρότυπο ISO 75-1:1993 πρέπει να είναι τουλάχιστον 20 °C υψηλότερη από τη μέγιστη

θερμοκρασία εξυπηρέτησης (λειτουργίας) της δεξαμενής, αλλά σε καμία περίπτωση χαμηλότερη από 70 °C.

6.9.2.3.3 Ενισχυτικές ίνες

Το υλικό ενίσχυσης των δομικών στρώσεων πρέπει να είναι από κατάλληλο είδος ινών όπως ίνες υάλου τύπου E ή ECR σύμφωνα με το πρότυπο ISO 2078:1993. Για την εσωτερική επιφανειακή στρώση, ίνες υάλου τύπου C σύμφωνα με το πρότυπο ISO 2078:1993 μπορούν να χρησιμοποιηθούν. Θερμοπλαστικά καλύμματα μπορούν να χρησιμοποιηθούν μόνο για την εσωτερική επένδυση όταν η συμβατότητά τους με τα πιθανά περιεχόμενα είναι αποδεδειγμένη.

6.9.2.3.4 Υλικό θερμοπλαστικής επένδυσης

Θερμοπλαστικές επενδύσεις, όπως μη πλαστικοποιημένο πολυβινυλοχλωρίδιο (PVC-U), πολυπροπυλένιο (PP), φθοριούχο πολυβινυλιδένιο (PVDF), πολυτετραφθοροαιθυλένιο (PTFE), κ.λπ. μπορούν να χρησιμοποιηθούν ως υλικά επένδυσης.

6.9.2.3.5 Πρόσθετα

Πρόσθετα απαραίτητα για τη μεταχείριση της ρητίνης, όπως καταλύτες, επιταχυντές, σκληρυντικά και θιξοτροπικές ουσίες όπως επίσης και υλικά που χρησιμοποιούνται για τη βελτίωση της δεξαμενής, όπως πληρωτές, χρώματα, φυσικά πιγμέντα κ.λπ. δεν πρέπει να προκαλούν εξασθένηση του υλικού, λαμβάνοντας υπόψη τη διάρκεια ζωής και την αναμενόμενη θερμοκρασία του σχεδιασμού ανάλογα με τον τύπο.

6.9.2.4 Τα περιβλήματα, τα στοιχεία τους και ο δομικός και ο εξοπλισμός εξυπηρέτησής τους πρέπει να σχεδιάζονται έτσι ώστε να αντέχουν χωρίς καμία απώλεια (εκτός από ποσότητες αερίου που διαφεύγουν από τυχόν ειδικούς εξαεριστήρες) κατά τη διάρκεια της ωφέλιμης ζωής σχεδιασμού :

- τις στατικές και δυναμικές εντάσεις σε κανονικές συνθήκες μεταφοράς,
- τα προβλεπόμενα ελάχιστα φορτία όπως ορίζονται στα 6.9.2.5 έως 6.9.2.10.

6.9.2.5 Στις πιέσεις που αναφέρονται στις 6.8.2.1.14 (a) και (b), και υπό τις στατικές δυνάμεις βαρύτητας που προκαλούνται από τα περιεχόμενα με μέγιστη πυκνότητα προσδιοριζόμενη για το σχεδιασμό και το μέγιστο βαθμό πλήρωσης, η τάση σχεδιασμού σ για κάθε στρώση του περιβλήματος σε διαμήκη και περιφερειακή διεύθυνση δεν θα υπερβαίνει την ακόλουθη τιμή :

$$\sigma \leq \frac{R_m}{K}$$

όπου :

R_m = η τιμή της αντοχής σε εφελκυσμό που δίνεται από τη μέση τιμή των αποτελεσμάτων των δοκιμών μείον δύο φορές την τυπική απόκλιση των αποτελεσμάτων των δοκιμών. Οι δοκιμές διενεργούνται, σύμφωνα με τις απαιτήσεις του προτύπου EN 61:1977, σε όχι λιγότερα από έξι δείγματα αντιπροσωπευτικά του τύπου σχεδιασμού και της μεθόδου κατασκευής,

K = $S \times K_0 \times K_1 \times K_2 \times K_3$

όπου

το K θα έχει ελάχιστη τιμή 4, και

S = ο συντελεστής ασφαλείας. Για το γενικό σχεδιασμό, αν οι δεξαμενές αναφέρονται στη Στήλη (12) του Πίνακα Α του Κεφαλαίου 3.2 με έναν κωδικό δεξαμενής που περιλαμβάνει το γράμμα "G" στο δεύτερο μέρος του (βλέπε 4.3.4.1.1), η τιμή του S θα είναι ίση ή μεγαλύτερη από 1.5. Για δεξαμενές προοριζόμενες για τη μεταφορά ουσιών που απαιτούν αυξημένο επίπεδο ασφάλειας, π.χ. αν οι δεξαμενές αναφέρονται στη Στήλη (12) του Πίνακα Α του Κεφαλαίου 3.2 με έναν κωδικό δεξαμενής που περιλαμβάνει τον αριθμό "4" στο δεύτερο μέρος του (βλέπε 4.3.4.1.1), η τιμή του S θα πολλαπλασιάζεται επί δύο, εκτός αν το περίβλημα διαθέτει συμπληρωματική προστασία, που αποτελείται από πλήρη μεταλλικό σκελετό που περιλαμβάνει διαμήκη και εγκάρσια δομικά στοιχεία,

K₀ = ένας συντελεστής σχετικός με την επιδείνωση στις ιδιότητες των υλικών λόγω παραμόρφωσης και γήρανσης και ως αποτέλεσμα της χημικής δράσης των μεταφερόμενων ουσιών. Πρέπει να προσδιορίζεται από τον τύπο:

$$K_0 = \frac{1}{\alpha\beta}$$

όπου "α" ο συντελεστής παραμόρφωσης και "β" ο συντελεστής γήρανσης σύμφωνα με το πρότυπο EN 978:1997 μετά τη διενέργεια της δοκιμής σύμφωνα με το πρότυπο EN 977:1997. Εναλλακτικά, μια συντηρητική τιμή K₀ = 2 μπορεί να χρησιμοποιηθεί. Για τον προσδιορισμό των α και β η αρχική απόκλιση πρέπει να αντιστοιχεί σε 2σ,

K₁ = ένας συντελεστής σχετικός με τη θερμοκρασία εξυπηρέτησης και τις θερμικές ιδιότητες της ρητίνης, που προσδιορίζεται από την ακόλουθη εξίσωση, με ελάχιστη τιμή ίση με 1:

$$K_1 = 1.25 - 0.0125 (HDT - 70)$$

Όπου HDT είναι η θερμοκρασία θερμικής παραμόρφωσης της ρητίνης σε °C,

K₂ = ένας συντελεστής σχετικός με την κόπωση του υλικού, η τιμή K₂ = 1.75 θα χρησιμοποιείται εκτός αν υπάρχει άλλη συμφωνία με την αρμόδια αρχή. Για το δυναμικό σχεδιασμό όπως περιγράφεται στην 6.9.2.6 η τιμή K₂ = 1.1 πρέπει να χρησιμοποιείται,

K₃ = ένας συντελεστής σχετικός με τη σκλήρυνση και λαμβάνει τις ακόλουθες τιμές :

- 1.1 όπου η σκλήρυνση διενεργείται σύμφωνα με μια εγκεκριμένη και τεκμηριωμένη διαδικασία,
- 1.5 σε άλλες περιπτώσεις.

6.9.2.6 Στις δυναμικές τάσεις, όπως αναφέρεται στην 6.8.2.1.2 η τάση σχεδιασμού δεν πρέπει να υπερβαίνει την τιμή που αναφέρεται στο 6.9.2.5, διαιρεμένη με το συντελεστή α.

6.9.2.7 Σε όποια από τις τάσεις που ορίζονται στα 6.9.2.5 και 6.9.2.6, η επακόλουθη επιμήκυνση σε οποιαδήποτε κατεύθυνση δεν πρέπει να υπερβαίνει την πιο μικρή από τις δύο τιμές : το 0.2% ή το ένα δέκατο της επιμήκυνσης σε θραύση της ρητίνης.

- 6.9.2.8 Στην αναφερόμενη πίεση δοκιμής, η οποία δεν πρέπει να είναι μικρότερη από τη σχετική πίεση υπολογισμού όπως αναφέρεται στην 6.8.2.1.14 (a) και (b), η μέγιστη τάση στο περίβλημα δεν πρέπει να υπερβαίνει την επιμήκυνση σε θραύση της ρητίνης.
- 6.9.2.9 Το περίβλημα πρέπει να είναι ικανό να αντέχει τη δοκιμή πτώσης σφαίρας σύμφωνα με την 6.9.4.3.3 χωρίς ορατά εσωτερικά ή εξωτερικά ελαττώματα.
- 6.9.2.10 Τα φύλλα επικάλυψης που χρησιμοποιούνται στις ενώσεις της συναρμολόγησης, συμπεριλαμβανομένων εκείνων των πυθμένων, τις ενώσεις των αντιαφλαστικών και των χωρισμάτων με το περίβλημα πρέπει να αντέχουν τις στατικές και δυναμικές τάσεις που προαναφέρθηκαν. Για την αποφυγή συγκέντρωσης τάσεων στο φύλλο επικάλυψης, τα κομμάτια που ενώνονται πρέπει να επικαλύπτονται με μια σχέση όχι μεγαλύτερη του 1: 6.

Η τάση διάτμησης μεταξύ του φύλλου επικάλυψης και των στοιχείων της δεξαμενής στα οποία είναι στερεωμένο δεν πρέπει να είναι μικρότερη από :

$$\tau = \frac{Q}{l} \leq \frac{\tau_R}{K}$$

όπου:

- τ_R είναι η αντοχή σε καμπτική διάτμηση σύμφωνα με το πρότυπο EN ISO 14125:1998 (μέθοδος τριών σημείων) με ελάχιστο $\tau_R = 10 \text{ N/mm}^2$, αν δεν υπάρχουν διαθέσιμες μετρήσεις,
- Q είναι το φορτίο ανά μονάδα πλάτους που η ένωση μπορεί να φέρει υπό τα στατικά και δυναμικά φορτία,
- K είναι ο συντελεστής υπολογισμένος σύμφωνα με το 6.9.2.5 για τις στατικές και δυναμικές τάσεις,
- l είναι το μήκος του φύλλου επικάλυψης.

- 6.9.2.11 Τα ανοίγματα στο περίβλημα πρέπει να είναι ενισχυμένα ώστε να παρέχουν τουλάχιστον τους ίδιους συντελεστές ασφαλείας έναντι των στατικών και δυναμικών τάσεων όπως αναφέρεται στο 6.9.2.5 και 6.9.2.6 με αυτούς του ίδιου του περιβλήματος. Ο αριθμός των ανοιγμάτων πρέπει να ελαχιστοποιείται. Ο λόγος άξονα των ανοιγμάτων σχήματος οβάλ δεν πρέπει να υπερβαίνει το 2.
- 6.9.2.12 Για το σχεδιασμό για φλάντζες και σωληνώσεις που είναι στερεωμένες πάνω στο περίβλημα, θα λαμβάνονται επίσης υπόψη οι δυνάμεις χειρισμού και το βίδωμα των μπουλονιών.
- 6.9.2.13 Η δεξαμενή πρέπει να είναι σχεδιασμένη να αντέχει χωρίς σημαντικές διαρροές τις επιπτώσεις μιας περικύκλωσης από φωτιά για 30 λεπτά όπως ορίζεται από τις απαιτήσεις δοκιμής στην 6.9.4.3.4. Οι δοκιμές μπορεί να μη γίνουν με τη σύμφωνη γνώμη της αρμόδιας αρχής, όταν οι δοκιμές σε συγκρίσιμα σχέδια δεξαμενών μπορούν να παρέχουν αρκετές αποδείξεις.

6.9.2.14 *Ειδικές απαιτήσεις για τη μεταφορά ουσιών με σημείο ανάφλεξης ίσο ή μικρότερο των 60 °C*

Οι δεξαμενές FRP που χρησιμοποιούνται για τη μεταφορά ουσιών με σημείο ανάφλεξης όχι πάνω από 60 °C πρέπει να κατασκευάζονται έτσι ώστε να εξαιρείται από τα διάφορα στοιχεία ο στατικός ηλεκτρισμός και η αποφυγή συσσώρευσης επικίνδυνων ηλεκτρικών φορτίων.

- 6.9.2.14.1 Η ηλεκτρική επιφανειακή αντίσταση του εσωτερικού και του εξωτερικού του περιβλήματος όπως προκύπτει από μετρήσεις δεν πρέπει να είναι υψηλότερη από 10^9 ohms. Αυτό μπορεί να επιτευχθεί με χρήση πρόσθετων στη ρητίνη ή με αγώγιμα φύλλα πολλαπλών στρώσεων, όπως μεταλλικό ή ανθρακικό δίκτυο.
- 6.9.2.14.2 Η αντίσταση γείωσης όπως προκύπτει από μετρήσεις δεν θα είναι υψηλότερη από 10^7 ohms.
- 6.9.2.14.3 Όλα τα συστατικά μέρη του περιβλήματος πρέπει να είναι ηλεκτρικά συνδεδεμένα μεταξύ τους και με τα μεταλλικά μέρη του εξοπλισμού εξυπηρέτησης και του δομικού εξοπλισμού της δεξαμενής και με το όχημα. Η ηλεκτρική αντίσταση ανάμεσα στα συστατικά και τον εξοπλισμό που έρχονται σε επαφή μεταξύ τους δεν πρέπει να υπερβαίνει τα 10 ohms.
- 6.9.2.14.4 Η ηλεκτρική επιφανειακή αντίσταση και η αντίσταση γείωσης πρέπει να μετράται αρχικά σε κάθε κατασκευασμένη δεξαμενή ή σε ένα δείγμα του περιβλήματος σύμφωνα με μια διαδικασία αναγνωρισμένη από την αρμόδια αρχή.
- 6.9.2.14.5 Η αντίσταση γείωσης πρέπει να μετράται σε κάθε δεξαμενή ως τμήμα της περιοδικής επιθεώρησης σύμφωνα με μια διαδικασία αναγνωρισμένη από την αρμόδια αρχή.

6.9.3 Είδη εξοπλισμού

- 6.9.3.1 Οι απαιτήσεις των 6.8.2.2.1, 6.8.2.2.2 και 6.8.2.2.4 έως 6.8.2.2.8 ισχύουν.
- 6.9.3.2 Επιπλέον, οι ειδικές διατάξεις της 6.8.4 (b) (TE) ισχύουν επίσης όταν υποδεικνύονται υπό μια καταχώριση στη Στήλη (13) του Πίνακα Α του Κεφαλαίου 3.2.

6.9.4 Δοκιμή και έγκριση τύπου

- 6.9.4.1 Για κάθε μοντέλο δεξαμενής FRP, τα υλικά που χρησιμοποιούνται για την κατασκευή του και ένα αντιπροσωπευτικό πρωτότυπο της δεξαμενής πρέπει να υπόκειται σε δοκιμή τύπου σχεδιασμού σύμφωνα με τις παρακάτω ενδείξεις.

6.9.4.2 Δοκιμές υλικών

- 6.9.4.2.1 Η επιμήκυνση σε θραύση σύμφωνα με το πρότυπο EN ISO 527-5:1997 και η θερμοκρασία θερμικής παραμόρφωσης σύμφωνα με το πρότυπο ISO 75-1:1993 πρέπει να καθορίζονται για τις ρητίνες που πρόκειται να χρησιμοποιηθούν.
- 6.9.4.2.2 Τα ακόλουθα χαρακτηριστικά πρέπει να καθορίζονται για δείγματα που αφαιρούνται από το περίβλημα. Δείγματα που κατασκευάζονται παράλληλα μπορούν να χρησιμοποιηθούν μόνο αν δεν είναι δυνατό να αφαιρεθούν δείγματα από το περίβλημα. Πριν τις δοκιμές, πρέπει να αφαιρείται κάθε επένδυση.

Οι δοκιμές πρέπει να καλύπτουν :

- Το πάχος των ελασμάτων του κεντρικού τοιχώματος του περιβλήματος και των άκρων (καπάκια/ πυθμένες),
- Το περιεχόμενο (σε ποσοστό) κατά μάζα και η σύνθεση των ενισχυτικών ινών υάλου όπως επίσης ο προσανατολισμός και διάταξη των ενισχυτικών στρωμάτων,
- Αντοχή σε εφελκυσμό, επιμήκυνση σε θραύση και όριο ελαστικότητας σύμφωνα με το πρότυπο EN ISO 527-5:1997 στην κατεύθυνση των τάσεων. Επιπλέον, η επιμήκυνση σε θραύση της ρητίνης πρέπει να καθορίζεται μέσω υπερήχων,

- Αντοχή σε κάμψη και παραμόρφωση καθορισμένες από τη δοκιμή καμπτικής παραμόρφωσης σύμφωνα με το πρότυπο ISO 14125:1998 για μια περίοδο 1 000 ωρών με χρήση ενός δείγματος με ελάχιστο πλάτος 50 mm και μια απόσταση στήριξης τουλάχιστον 20 φορές το πάχος του τοιχώματος. Επιπλέον, ο συντελεστής παραμόρφωσης α και ο συντελεστής γήρανσης β πρέπει να καθορίζεται από αυτή τη δοκιμή και σύμφωνα με το πρότυπο EN 978:1997.

6.9.4.2.3 Η διαστρωματική αντοχή στη διάτμηση μεταξύ των ενώσεων πρέπει να μετράται δοκιμάζοντας αντιπροσωπευτικά δείγματα στη δοκιμή εφελκυσμού σύμφωνα με το EN ISO 14130:1997.

6.9.4.2.4 Η χημική συμβατότητα του περιβλήματος με τις μεταφερόμενες ουσίες πρέπει να αποδεικνύεται με μια από τις ακόλουθες μεθόδους με τη σύμφωνη γνώμη της αρμόδιας αρχής. Αυτή η απόδειξη θα ισχύει για όλα τα θέματα συμβατότητας των υλικών του περιβλήματος και του εξοπλισμού του με τις μεταφερόμενες ουσίες, συμπεριλαμβανομένων της χημικής φθοράς του περιβλήματος, της εκκίνησης των κρίσιμων αντιδράσεων των περιεχομένων και των επικίνδυνων αντιδράσεων μεταξύ τους.

- Για να βεβαιωθεί τυχόν φθορά του περιβλήματος, αντιπροσωπευτικά δείγματα που έχουν αφαιρεθεί από το περίβλημα, συμπεριλαμβανομένων εσωτερικών επενδύσεων με συγκολλήσεις, πρέπει να υπόκεινται σε δοκιμή χημικής συμβατότητας σύμφωνα με το EN 977:1997 για μια περίοδο 1 000 ωρών στους 50 °C. Σε σύγκριση με ένα ανέγγιχτο δείγμα, η απώλεια αντοχής και το όριο ελαστικότητας που μετρώνται από τη δοκιμή σε κάμψη σύμφωνα με το πρότυπο EN 978:1997 δεν πρέπει να υπερβαίνουν το 25%. Ρωγμές, φουσκάλες, σκασίματα όπως επίσης και αποκόλληση των στρώσεων και επενδύσεων και τραχύτητα δεν είναι αποδεκτά.
- Η συμβατότητα μπορεί να καθορίζεται επί τη βάση πιστοποιημένων και τεκμηριωμένων στοιχείων θετικών εμπειριών της συμβατότητας των εν λόγω ουσιών πλήρωσης με τα υλικά του περιβλήματος με τα οποία έρχονται σε επαφή σε δεδομένες θερμοκρασίες, χρόνους και άλλες σχετικές συνθήκες εξυπηρέτησης.
- Μπορούν επίσης να χρησιμοποιούνται τεχνικά στοιχεία δημοσιευμένα σε σχετική βιβλιογραφία, πρότυπα ή άλλες πηγές, αποδεκτές από την αρμόδια αρχή.

6.9.4.3 Δοκιμή του πρωτοτύπου

Ένα αντιπροσωπευτικό πρωτότυπο δεξαμενής πρέπει να υπόκειται στις παρακάτω δοκιμές. Για το σκοπό αυτό ο εξοπλισμός εξυπηρέτησης μπορεί να αντικατασταθεί από άλλα είδη αν είναι απαραίτητο.

6.9.4.3.1 Το πρωτότυπο πρέπει να επιθεωρείται για συμμόρφωση με τις προδιαγραφές του τύπου σχεδιασμού. Αυτό πρέπει να περιλαμβάνει μια εσωτερική και εξωτερική οπτική επιθεώρηση και μέτρηση των κύριων διαστάσεων.

6.9.4.3.2 Το πρωτότυπο, εξοπλισμένο με μετρητές των τάσεων σε όλα τα σημεία όπου απαιτείται σύγκριση με τον υπολογισμό του σχεδιασμού, πρέπει να υπόκειται στα ακόλουθα φορτία και να καταγράφονται οι τάσεις που προκύπτουν:

- Πλήρωση με νερό στο μέγιστο βαθμό πλήρωσης. Τα αποτελέσματα μέτρησης χρησιμοποιούνται για τη βαθμονόμηση των θεωρητικών τιμών υπολογισμού σύμφωνα με το 6.9.2.5,
- Πλήρωση με νερό στο μέγιστο βαθμό πλήρωσης και μετά υπόκειται σε επιταχύνσεις σε όλες τις τρεις κατευθύνσεις κάνοντας ασκήσεις οδήγησης και φρεναρίσματος με το πρωτότυπο στερεωμένο σε ένα όχημα. Για τη σύγκριση με τις θεωρητικές τιμές

σύμφωνα με το 6.9.2.6 οι τάσεις που καταγράφονται πρέπει να εξάγονται συμπερασματικά σε σχέση με τον συντελεστή των επιταχύνσεων που απαιτούνται στην 6.8.2.1.2 και μετρώνται,

- Πλήρωση με νερό και μετά πρέπει να υπόκειται στην προσδιορισμένη πίεση δοκιμής. Υπό αυτό το φορτίο, το περίβλημα δεν θα παρουσιάζει καμιά ορατή ζημιά ή διαρροή.

6.9.4.3.3 Το πρωτότυπο πρέπει να υπόκειται στη δοκιμή πτώσης σφαίρας σύμφωνα με το πρότυπο EN 976-1:1997, No. 6.6. Καμιά ορατή ζημιά εντός ή εκτός της δεξαμενής δεν πρέπει να παρατηρείται.

6.9.4.3.4 Το πρωτότυπο με τον εγκατεστημένο εξοπλισμό εξυπηρέτησης και το δομικό του εξοπλισμό και με πλήρωση στο 80% της μέγιστης χωρητικότητάς του με νερό, πρέπει να εκτίθεται σε πλήρη περικύκλωση από φωτιά για 30 λεπτά, που θα προκαλείται από πυρκαγιές ευφλέκτων υγρών που θα προκύπτουν από ανοικτή πυρκαγιά σε μια λεκάνη γεμάτη πετρέλαιο ή άλλο τύπο πυρκαγιών με το ίδιο αποτέλεσμα. Οι διαστάσεις της λεκάνης πρέπει να υπερβαίνουν αυτές της δεξαμενής κατά τουλάχιστον 50 cm από κάθε πλευρά και η απόσταση μεταξύ του επιπέδου του καυσίμου και της δεξαμενής να είναι μεταξύ 50 cm και 80 cm. Το υπόλοιπο της δεξαμενής κάτω από το επίπεδο υγρού, συμπεριλαμβανομένων ανοιγμάτων και κλεισιμάτων, πρέπει να παραμένει στεγανό, με εξαίρεση κάποιο στάξιμο.

6.9.4.4 Έγκριση τύπου

6.9.4.4.1 Η αρμόδια αρχή ή ο φορέας που έχει οριστεί από την αρχή αυτή πρέπει να εκδίδει για κάθε νέο τύπο δεξαμενής μια έγκριση που να βεβαιώνει πως το πρωτότυπο είναι κατάλληλο για το σκοπό που προορίζεται και ικανοποιεί τις κατασκευαστικές απαιτήσεις και τις απαιτήσεις εξοπλισμού του Κεφαλαίου αυτού όπως επίσης και τις ειδικές διατάξεις που αφορούν τις μεταφερόμενες ουσίες.

6.9.4.4.2 Η έγκριση τύπου πρέπει να βασίζεται στην αναφορά υπολογισμών και του πρακτικού δοκιμών, συμπεριλαμβανομένων όλων των αποτελεσμάτων των δοκιμών των υλικών και του πρωτοτύπου και στη σύγκριση με τις θεωρητικές τιμές υπολογισμού, και να αναφέρεται στην προδιαγραφή του τύπου σχεδιασμού και στο πρόγραμμα διασφάλισης ποιότητας.

6.9.4.4.3 Η έγκριση τύπου πρέπει να περιλαμβάνει τις ουσίες ή τις ομάδες ουσιών για τις οποίες είναι εξασφαλισμένη η συμβατότητα με το περίβλημα. Οι χημικές τους ονομασίες ή η αντίστοιχη ομαδική καταχώριση (βλέπε 2.1.1.2), και η Κλάση τους και ο κωδικός ταξινόμησης πρέπει να υποδεικνύονται.

6.9.4.4.4 Επιπλέον, πρέπει να περιλαμβάνει τις προδιαγεγραμμένες θεωρητικές τιμές υπολογισμού και οριακές τιμές (όπως η διάρκεια ζωής, το εύρος θερμοκρασίας χρήσης, οι πιέσεις δοκιμής και λειτουργίας, τα χαρακτηριστικά των υλικών) και όλες τις προφυλάξεις που λαμβάνονται για την κατασκευή, τη δοκιμή, την έγκριση τύπου, τη σήμανση και τη χρήση οποιασδήποτε δεξαμενής κατασκευασμένης σύμφωνα με το εγκεκριμένο πρωτότυπο.

6.9.5 Επιθεωρήσεις

6.9.5.1 Για κάθε δεξαμενή κατασκευασμένη σύμφωνα με το εγκεκριμένο πρωτότυπο, οι δοκιμές των υλικών και οι επιθεωρήσεις πρέπει να διενεργούνται όπως ορίζεται παρακάτω.

6.9.5.1.1 Οι δοκιμές υλικών σύμφωνα με την 6.9.4.2.2, εκτός από τη δοκιμή ελαστικότητας και για μια μείωση σε 100 ώρες του χρόνου της δοκιμής για την παραμόρφωση λόγω κάμψης, πρέπει να διενεργούνται με δείγματα που λαμβάνονται από το περίβλημα. Δείγματα που κατασκευάζονται παράλληλα μπορούν να χρησιμοποιηθούν μόνο αν δεν είναι δυνατό να

αφαιρεθούν δείγματα από το περίβλημα. Πρέπει να ικανοποιούνται οι εγκεκριμένες θεωρητικές τιμές του υπολογισμού.

6.9.5.1.2 Τα περιβλήματα και ο εξοπλισμός τους είτε μαζί είτε χωριστά, πρέπει να υπόκεινται σε μια αρχική επιθεώρηση πριν να τεθούν σε χρήση. Αυτή η επιθεώρηση περιλαμβάνει :

- τον έλεγχο συμμόρφωσης με το εγκεκριμένο μοντέλο,
- τον έλεγχο των χαρακτηριστικών σχεδιασμού,
- μια εσωτερική και εξωτερική εξέταση,
- μια δοκιμή υδραυλικής πίεσης στην πίεση δοκιμής που υποδεικνύεται στην πινακίδα που περιγράφεται στην 6.8.2.5.1,
- έλεγχο λειτουργίας του εξοπλισμού,
- μια δοκιμή στεγανότητας, αν το περίβλημα και ο εξοπλισμός του έχουν δοκιμαστεί υπό πίεση χωριστά.

6.9.5.2 Για την περιοδική επιθεώρηση των δεξαμενών οι απαιτήσεις των 6.8.2.4.2 έως 6.8.2.4.4 πρέπει να ισχύουν. Επί προσθέτως, η επιθεώρηση σύμφωνα με την 6.8.2.4.3 πρέπει να περιλαμβάνει μια εξέταση της εσωτερικής κατάστασης του περιβλήματος.

6.9.5.3 Οι επιθεωρήσεις και δοκιμές σύμφωνα με τα 6.9.5.1 και 6.9.5.2 πρέπει να διενεργούνται από τον εγκεκριμένο από την αρμόδια αρχή πραγματογνώμονα. Πρέπει να εκδίδονται πιστοποιητικά στα οποία να αναφέρονται τα αποτελέσματα αυτών των λειτουργιών. Αυτά τα πιστοποιητικά πρέπει να κάνουν αναφορά στον κατάλογο των ουσιών που επιτρέπονται για τη μεταφορά σε αυτό το περίβλημα σύμφωνα με το 6.9.4.4.

6.9.6 Σήμανση

6.9.6.1 Οι απαιτήσεις του 6.8.2.5 πρέπει να ισχύουν για την επισήμανση των δεξαμενών FRP, με τις ακόλουθες τροποποιήσεις :

- η πινακίδα της δεξαμενής μπορεί επίσης να είναι ελασματοποιημένη πάνω στο περίβλημα ή να είναι κατασκευασμένη από κατάλληλα πλαστικά υλικά,
- το εύρος της θερμοκρασίας σχεδιασμού πρέπει να αναγράφεται πάντα.

6.9.6.2 Επιπλέον, οι ειδικές διατάξεις του 6.8.4 (e) (TM) πρέπει να ισχύουν επίσης, όταν υποδεικνύονται υπό μία καταχώριση στη Στήλη (13) του Πίνακα Α του Κεφαλαίου 3.2.

ΚΕΦΑΛΑΙΟ 6.10

ΑΠΑΙΤΗΣΕΙΣ ΣΧΕΤΙΚΑ ΜΕ ΤΗΝ ΚΑΤΑΣΚΕΥΗ, ΕΞΟΠΛΙΣΜΟ, ΕΓΚΡΙΣΗ ΤΥΠΟΥ, ΕΠΙΘΕΩΡΗΣΗ ΚΑΙ ΣΗΜΑΝΣΗ ΔΕΞΑΜΕΝΩΝ ΑΠΟΒΛΗΤΩΝ ΠΟΥ ΛΕΙΤΟΥΡΓΟΥΝ ΥΠΟ ΚΕΝΟ

ΣΗΜΕΙΩΣΗ 1: Για φορητές δεξαμενές και εμπορευματοκιβώτια αερίων πολλαπλών στοιχείων (MEGCs) UN βλέπε Κεφάλαιο 6.7. Για σταθερές δεξαμενές (βυτιοφόρα οχήματα), αποσπώμενες δεξαμενές και εμπορευματοκιβώτια-δεξαμενές και δεξαμενές σε κινητά αμαξώματα (swap bodies), με περιβλήματα από μεταλλικά υλικά, καθώς επίσης για οχήματα μεταφοράς συστοιχίας δοχείων και εμπορευματοκιβώτια αερίων πολλαπλών στοιχείων (MEGCs) διαφορετικών από UN MEGCs βλέπε Κεφάλαιο 6.8. Για δεξαμενές από πλαστικό ενισχυμένο με ίνες βλέπε Κεφάλαιο 6.9.

ΣΗΜΕΙΩΣΗ 2: Το παρόν κεφάλαιο ισχύει για σταθερές δεξαμενές, αποσπώμενες δεξαμενές, εμπορευματοκιβώτια-δεξαμενές και δεξαμενές σε κινητά αμαξώματα.

6.10.1 Γενικά

6.10.1.1 Ορισμός

ΣΗΜΕΙΩΣΗ: Μια δεξαμενή που συμμορφώνεται πλήρως με τις απαιτήσεις του Κεφαλαίου 6.8 δεν θεωρείται "δεξαμενή αποβλήτων που λειτουργεί υπό κενό".

6.10.1.1.1 Με το όρο "προστατευμένες ζώνες" νοούνται οι ζώνες που βρίσκονται :

- (a) Στο κάτω μέρος της δεξαμενής σε ένα τομέα που εκτείνεται σε γωνία 60° από τη μία και την άλλη πλευρά της κάτω γενέτειρας
- (b) Στο πάνω μέρος της δεξαμενής σε ένα τομέα που εκτείνεται σε γωνία 30° από τη μία και την άλλη πλευρά της πάνω γενέτειρας
- (c) Στο εμπρόσθιο άκρο (πάτο) της δεξαμενής στην περίπτωση δεξαμενής που φέρεται επάνω σε όχημα
- (d) Στον οπίσθιο άκρο (πάτο) της δεξαμενής στο εσωτερικό της περιοχής προστασίας που σχηματίζεται από τη διάταξη που προβλέπεται στην 9.7.6.

6.10.1.2 Πεδίο εφαρμογής

6.10.1.2.1 Οι ειδικές απαιτήσεις των τμημάτων 6.10.2 έως 6.10.4 συμπληρώνουν ή τροποποιούν το Κεφάλαιο 6.8 και εφαρμόζονται στις δεξαμενές αποβλήτων που λειτουργούν υπό κενό.

Οι δεξαμενές αποβλήτων που λειτουργούν υπό κενό μπορούν να είναι εξοπλισμένες με άκρα (πάτους) που ανοίγουν, εφόσον οι απαιτήσεις του Κεφαλαίου 4.3 επιτρέπουν το άδειασμα από κάτω των προς μεταφορά ουσιών (που υποδεικνύονται από τα γράμματα "Α" ή "Β" στο Μέρος 3 του κωδικού δεξαμενής που δίνεται στη Στήλη (12) του Πίνακα Α του Κεφαλαίου 3.2, σύμφωνα με την 4.3.4.1.1).

Οι δεξαμενές αποβλήτων που λειτουργούν υπό κενό πρέπει να ικανοποιούν όλες τις απαιτήσεις του Κεφαλαίου 6.8, με εξαίρεση τις απαιτήσεις που αναιρούνται λόγω ειδικής διάταξης στο παρόν Κεφάλαιο. Εντούτοις, οι απαιτήσεις των 6.8.2.1.19, 6.8.2.1.20, και 6.8.2.1.21 δεν εφαρμόζονται.

6.10.2 Κατασκευή

- 6.10.2.1 Οι δεξαμενές πρέπει να σχεδιάζονται για πίεση υπολογισμού ίση με 1,3 φορές την πίεση πλήρωσης ή εκκένωσης, αλλά τουλάχιστον 400 kPa (4 bar) (μανομετρική πίεση). Για τη μεταφορά ουσιών για τις οποίες, στο Κεφάλαιο 6.8, καθορίζεται υψηλότερη πίεση υπολογισμού της δεξαμενής, πρέπει να εφαρμόζεται αυτή η υψηλότερη τιμή.
- 6.10.2.2 Οι δεξαμενές πρέπει να σχεδιάζονται έτσι ώστε να αντέχουν σε εσωτερική υποπίεση 100 kPa (1 bar).

6.10.3 Στοιχεία εξοπλισμού

- 6.10.3.1 Τα στοιχεία του εξοπλισμού πρέπει να τοποθετούνται με τρόπο ώστε να προστατεύονται από τυχόν κίνδυνο απόσπασης ή ζημιάς κατά τη διάρκεια της μεταφοράς και των χειρισμών. Η απαίτηση αυτή είναι δυνατόν να τηρηθεί τοποθετώντας τους εξοπλισμούς σε μια "προστατευμένη ζώνη" (βλέπε 6.10.1.1.1).
- 6.10.3.2 Η διάταξη εκκένωσης από το κάτω μέρος των κελύφων μπορεί να συνίσταται από ένα εξωτερικό σωλήνα με εμφρακτήρα (βαλβίδα διακοπής) ευρισκόμενο όσο το δυνατόν πλησιέστερα στο κέλυφος και μια δεύτερη διάταξη κλεισίματος που μπορεί να είναι μια τυφλή φλάντζα ή άλλη ισοδύναμη συσκευή.
- 6.10.3.3 Η θέση και η φορά κλεισίματος της ή των βαλβίδων διακοπής που συνδέονται στο περίβλημα (κέλυφος δεξαμενής), ή σε κάθε διαμέρισμα στην περίπτωση περιβλημάτων με πολλά διαμερίσματα, πρέπει να είναι απόλυτα φανερή και να μπορεί να ελέγχεται από το έδαφος.
- 6.10.3.4 Για την αποφυγή οποιασδήποτε απώλειας του περιεχομένου σε περίπτωση ζημιάς των εξωτερικών οργάνων πλήρωσης και εκκένωσης (σωλήνες, πλευρικά όργανα κλεισίματος), η εσωτερική βαλβίδα διακοπής, ή η πρώτη εξωτερική βαλβίδα διακοπής (εφόσον υπάρχει), και η βάση της πρέπει να προστατεύονται έναντι τυχόν κινδύνου απόσπασης υπό την επίδραση εξωτερικών παρεμβάσεων, ή να είναι σχεδιασμένες έτσι ώστε να προφυλάσσονται. Οι συσκευές πλήρωσης και εκκένωσης (συμπεριλαμβανομένων των φλαντζών ή βιδωτών παμάτων) και τα ενδεχόμενα καλύμματα προστασίας πρέπει να μπορούν να είναι ασφαλισμένα έναντι οποιουδήποτε ακούσιου ανοίγματος.
- 6.10.3.5 Οι δεξαμενές μπορούν να είναι εξοπλισμένες με ανοιγόμενα άκρα (πάτους). Τα άκρα αυτά πρέπει να πληρούν τις ακόλουθες προϋποθέσεις :
- (a) Πρέπει να είναι σχεδιασμένα έτσι ώστε να διατηρούν τη στεγανότητά τους μετά το κλείσιμο,
 - (b) Δεν πρέπει να είναι δυνατό τυχόν ακούσιο άνοιγμα
 - (c) Όταν ο μηχανισμός ανοίγματος είναι σερβομηχανισμός, το ανοιγόμενο άκρο πρέπει να παραμένει ερμητικά κλειστό σε περίπτωση βλάβης της τροφοδοσίας,
 - (d) Πρέπει να υπάρχει ενσωματωμένη διάταξη ασφαλείας ή κλειδώματος έτσι ώστε το ανοιγόμενο άκρο να μην μπορεί να ανοίγει εφόσον υπάρχει ακόμη εναπομένουσα υπερπίεση πίεση στη δεξαμενή. Η συνθήκη αυτή δεν ισχύει στην περίπτωση άκρων που ανοίγουν με σερβομηχανισμό, όπου ο χειρισμός γίνεται με χειριστήριο θετικού ελέγχου. Στην περίπτωση αυτή, τα χειριστήρια ελέγχου πρέπει να είναι τύπου "homme mort" και να βρίσκονται σε σημείο όπου ο χειριστής να μπορεί να παρακολουθεί το χειρισμό ανά πάσα στιγμή και να μη διατρέχει κανένα κίνδυνο κατά το άνοιγμα και το κλείσιμο, και

- (ε) Πρέπει να προβλέπεται να υπάρχει προστασία για το ανοιγόμενο άκρο (πάτο) το οποίο πρέπει να παραμένει κλειστό σε περίπτωση ανατροπής του οχήματος, του εμπορευματοκιβωτίου-δεξαμενής ή της δεξαμενής σε κινητό αμάξωμα..

6.10.3.6 Οι δεξαμενές αποβλήτων που λειτουργούν υπό κενό και φέρουν εσωτερικό έμβολο για να διευκολύνεται ο καθαρισμός ή το άδειασμα πρέπει να είναι εξοπλισμένες με διατάξεις κλειδώματος που να εμποδίζουν το έμβολο, σε οποιαδήποτε θέση λειτουργίας, να εκτιναχθεί από τη δεξαμενή όταν υφίσταται δύναμη ισοδύναμη με τη μέγιστη πίεση λειτουργίας της δεξαμενής. Η μέγιστη πίεση λειτουργίας των δεξαμενών ή των διαμερισμάτων που φέρουν πνευματικό έμβολο δεν πρέπει να υπερβαίνει τα 100 kPa (1 bar). Το εσωτερικό έμβολο και το υλικό του πρέπει να είναι τέτοια ώστε να μην μπορεί να δημιουργηθεί καμία πηγή ανάφλεξης κατά τη διαδρομή του εμβόλου.

Το εσωτερικό έμβολο μπορεί να χρησιμοποιείται ως τοίχωμα διαμερίσματος υπό την προϋπόθεση ότι είναι ασφαλισμένο στη θέση του. Εφόσον κάποιο στοιχείο από τα μέσα με τα οποία το εσωτερικό έμβολο διατηρείται στη θέση του είναι εξωτερικό της δεξαμενής, αυτό πρέπει να βρίσκεται σε σημείο που να μην υπάρχει περίπτωση τυχαίας ζημιάς.

6.10.3.7 Οι δεξαμενές μπορούν να είναι εξοπλισμένες με συστήματα αναρρόφησης, εάν :

- (α) Το σύστημα είναι εφοδιασμένο με εσωτερικό ή εξωτερικό εμφρακτήρα στερεωμένο απευθείας στο τοίχωμα ή απευθείας σε γωνιά συγκολλημένη στο τοίχωμα, μια οδοντωτή κορώνα που περιστρέφεται, μπορεί να τοποθετείται ανάμεσα στη δεξαμενή ή την γωνία και την εξωτερική βαλβίδα κλειδώματος, αν αυτή η οδοντωτή κορώνα είναι στην προστατευμένη ζώνη και αν το εξάρτημα χειρισμού της βαλβίδας κλειδώματος προστατεύεται στην έδρα του ή με ένα καπάκι έναντι κινδύνων καταστροφής εξ αιτίας των εξωτερικών μεταβολών
- (β) Ο αναφερόμενος στο εδάφιο (α) εμφρακτήρας είναι διατεταγμένος έτσι ώστε η μεταφορά να είναι αδύνατη εάν αυτός είναι ανοικτός, και
- (γ) Η βάση είναι κατασκευασμένη έτσι ώστε η δεξαμενή να μην μπορεί να ξεφύγει από τη θέση της σε περίπτωση τυχαίας δόνησης της βάσης.

6.10.3.8 Οι δεξαμενές πρέπει να είναι εφοδιασμένες με τον παρακάτω πρόσθετο εξοπλισμό εξυπηρέτησης :

- (α) Η έξοδος μονάδας άντλησης/ εξάτμισης πρέπει να είναι διατεταγμένη έτσι ώστε τυχόν εκλυόμενοι τοξικοί ή εύφλεκτοι ατμοί να εκτρέπονται προς ένα σημείο όπου δεν θα μπορούν να προκαλέσουν κινδύνους,
- (β) Στην είσοδο και στην έξοδο της μονάδας άντλησης/ εξάτμισης εν κενώ, η οποία μπορεί να δημιουργήσει σπινθήρες και η οποία είναι τοποθετημένη σε δεξαμενή για τη μεταφορά εύφλεκτων αποβλήτων, πρέπει να υπάρχει διάταξη για την παρεμπόδιση της άμεσης διέλευσης φλόγας,
- (γ) Οι αντλίες που μπορούν να δημιουργήσουν υπερπίεση πρέπει να είναι εξοπλισμένες με διάταξη ασφαλείας τοποθετημένη μέσα στο σωλήνα που μπορεί να τεθεί υπό πίεση. Η διάταξη ασφαλείας πρέπει να είναι ρυθμισμένη ώστε να επιτυγχάνει εκτόνωση της πίεσης μέχρι μια τιμή που να μην υπερβαίνει τη μέγιστη πίεση λειτουργίας της δεξαμενής,
- (δ) Πρέπει να είναι τοποθετημένος ένας εμφρακτήρας μεταξύ του περιβλήματος, ή της εξόδου της διάταξης που είναι στερεωμένη σε αυτό για να εμποδίζεται η υπερπλήρωση, και του σωλήνα που συνδέει το περίβλημα με τη μονάδα άντλησης/ εξάτμισης,

- (e) Η δεξαμενή πρέπει να είναι εφοδιασμένη με κατάλληλο μανόμετρο πίεσης/κενού, τοποθετημένο σε σημείο όπου ο χειριστής της μονάδας άντλησης/ εξάτμισης να μπορεί εύκολα να διαβάσει την τιμή της πίεσης. Ο πίνακας ενδείξεων πρέπει να φέρει ένα σημάδι με το οποίο να σημειώνεται η μέγιστη πίεση λειτουργίας της δεξαμενής,
- (f) Η δεξαμενή, ή στην περίπτωση δεξαμενής με διαμερίσματα κάθε διαμέρισμα, πρέπει να είναι εξοπλισμένη με δείκτη στάθμης. Ως δείκτες στάθμης μπορούν να χρησιμοποιούνται και διαφανείς δείκτες υπό την προϋπόθεση ότι :
- (i) αποτελούν τμήμα του τοιχώματος της δεξαμενής και η αντοχή τους στην πίεση είναι συμβατή με εκείνη του τοιχώματος, ή είναι τοποθετημένοι στο εξωτερικό της δεξαμενής,
 - (ii) η διακλάδωση στην κορυφή και στο κάτω μέρος της δεξαμενής είναι εφοδιασμένη με εμφρακτήρες στερεωμένους απευθείας στη δεξαμενή και διατεταγμένη με τέτοιο τρόπο ώστε να είναι αδύνατο να γίνει μεταφορά εφόσον οι εμφρακτήρες είναι ανοικτοί,
 - (iii) μπορούν να λειτουργούν στη μέγιστη πίεση λειτουργίας της δεξαμενής, και
 - (iv) είναι τοποθετημένοι σε θέση όπου αποκλείεται να υπάρξει κίνδυνος τυχαίας ζημιάς.

6.10.3.9 Τα περιβλήματα των δεξαμενών αποβλήτων που λειτουργούν υπό κενό πρέπει να φέρουν βαλβίδα ασφαλείας της οποίας προηγείται δίσκος διάρρηξης.

Η βαλβίδα πρέπει να είναι ικανή να ανοίγει αυτόματα σε πίεση μεταξύ 0.9 έως 1.0 φορές την πίεση δοκιμής της δεξαμενής στην οποία είναι τοποθετημένη. Η χρήση βαλβίδων με νεκρό βάρος ή αντίβαρο απαγορεύεται.

Ο δίσκος διάρρηξης διαρρηγνύεται αμέσως μόλις επιτευχθεί η αρχική πίεση ανοίγματος και το αργότερο όταν η εν λόγω πίεση φθάσει την πίεση δοκιμής της δεξαμενής στην οποία είναι τοποθετημένη.

Οι συσκευές ασφαλείας είναι τέτοιου τύπου ώστε να ανθίστανται σε δυναμικές καταπονήσεις, περιλαμβανομένων και των κινήσεων του υγρού.

Ο χώρος μεταξύ του δίσκου διάρρηξης και της βαλβίδας ασφαλείας διαθέτει μανόμετρο ή άλλη συσκευή ενδείξεων για την ανίχνευση ρήξης του δίσκου, μικρών οπών, ή διαρροής του δίσκου που θα μπορούσαν να προκαλέσουν δυσλειτουργία της βαλβίδας ασφαλείας.

6.10.4 Επιθεώρηση

Οι δεξαμενές αποβλήτων που λειτουργούν υπό κενό, εκτός από τις δοκιμές σύμφωνα με την 6.8.2.4.3, πρέπει να υπόκεινται και σε εξέταση της εσωτερικής κατάστασης ανά τριετία για τις σταθερές δεξαμενές και τις αποσπώμενες δεξαμενές και ανά δύο ή δυόμισι έτη για εμπορευματοκιβώτια-δεξαμενές και δεξαμενές σε κινητά αμαξώματα.

ΚΕΦΑΛΑΙΟ 6.11

ΑΠΑΙΤΗΣΕΙΣ ΓΙΑ ΤΟΝ ΣΧΕΔΙΑΣΜΟ, ΤΗΝ ΚΑΤΑΣΚΕΥΗ, ΤΗΝ ΕΠΙΘΕΩΡΗΣΗ ΚΑΙ ΤΙΣ ΔΟΚΙΜΕΣ ΤΩΝ ΕΜΠΟΡΕΥΜΑΤΟΚΙΒΩΤΙΩΝ ΓΙΑ ΦΟΡΤΙΑ ΧΥΜΑ

6.11.1 Ορισμοί

Για τους σκοπούς του παρόντος τμήματος :

Ως “Κλειστό εμπορευματοκιβώτιο για φορτία χύμα” νοείται ένα εντελώς κλειστό εμπορευματοκιβώτιο για φορτία χύμα με άκαμπτη οροφή, πλευρικά και ακραία τοιχώματα και πυθμένα (συμπεριλαμβανομένων των πυθμένων τύπου χοάνης). Ο όρος καλύπτει εμπορευματοκιβώτια για φορτία χύμα με ανοιγόμενη οροφή ή πλευρικά τοιχώματα ή τοιχώματα άκρων που μπορούν να κλείσουν κατά τη μεταφορά. Τα κλειστά εμπορευματοκιβώτια για φορτία χύμα μπορεί να είναι εξοπλισμένα με ανοίγματα για να επιτρέπουν την ανταλλαγή ατμών και αερίων με τον αέρα και τα οποία υπό κανονικές συνθήκες μεταφοράς εμποδίζουν την απελευθέρωση στερεών περιεχομένων καθώς και την είσοδο βροχής ή απόνερων.

Ως “Εμπορευματοκιβώτιο για φορτία χύμα με κάλυμμα” νοείται εμπορευματοκιβώτιο για φορτία χύμα, ανοικτό στο επάνω μέρος με άκαμπτο πυθμένα (συμπεριλαμβανομένων πυθμένων τύπου χοάνης), με πλευρικά και ακραία τοιχώματα και με εύκαμπτο κάλυμμα.

6.11.2 Εφαρμογή και γενικές απαιτήσεις

6.11.2.1 Τα εμπορευματοκιβώτια για φορτία χύμα, και ο εξοπλισμός εξυπηρέτησης και δόμησής τους είναι σχεδιασμένα και κατασκευασμένα έτσι ώστε να αντέχουν, χωρίς απώλεια περιεχομένου, την εσωτερική πίεση του περιεχομένου και τις καταπονήσεις της κανονικής διακίνησης και μεταφοράς.

6.11.2.2 Όπου έχει εγκατασταθεί βαλβίδα εκκένωσης, θα πρέπει να είναι ικανή να ασφαρίζεται στην κλειστή θέση και όλο το σύστημα αδειάσματος να είναι κατάλληλα προστατευμένο από φθορά. Βαλβίδες που έχουν πάματα με μοχλό θα πρέπει να είναι ικανές να ασφαρίζονται έναντι τυχαίου ανοίγματος και η ανοικτή ή κλειστή θέση να είναι άμεσα εμφανής.

6.11.2.3 Κώδικας για τον καθορισμό των τύπων των εμπορευματοκιβωτίων για φορτία χύμα

Στον ακόλουθο πίνακα περιλαμβάνονται οι κωδικοί που χρησιμοποιούνται για τον ορισμό των τύπων των εμπορευματοκιβωτίων για φορτία χύμα :

Τύποι εμπορευματοκιβωτίων για φορτία χύμα	Κωδικός
Εμπορευματοκιβώτιο για φορτία χύμα με κάλυμμα	BK1
Κλειστό εμπορευματοκιβώτιο για φορτία χύμα	BK2

6.11.2.4 Για να ληφθούν υπόψη οι πρόοδοι στην επιστήμη και τεχνολογία, είναι δυνατόν να εξετασθεί από την αρμόδια αρχή η χρήση εναλλακτικών διευθετήσεων που προσφέρουν τουλάχιστον ισοδύναμη ασφάλεια με τις απαιτήσεις του παρόντος κεφαλαίου.

6.11.3 **Απαιτήσεις για το σχεδιασμό, την κατασκευή, την επιθεώρηση και τη δοκιμή εμπορευματοκιβωτίων που ικανοποιούν την CSC (Διεθνή Σύμβαση για τα ασφαλή εμπορευματοκιβώτια) και χρησιμοποιούνται ως εμπορευματοκιβώτια για φορτία χύμα BK1 ή BK2.**

6.11.3.1 **Απαιτήσεις σχεδιασμού και κατασκευής**

6.11.3.1.1 Οι γενικές απαιτήσεις σχεδιασμού και κατασκευής του παρόντος υποτιμήματος θεωρείται ότι ικανοποιούνται εφόσον το εμπορευματοκιβώτιο για φορτία χύμα ικανοποιεί τις απαιτήσεις του προτύπου ISO 1496-4:1991 “Σειρά 1 Εμπορευματοκιβώτια μεταφοράς – Προδιαγραφή και δοκιμή – Μέρος 4: Εμπορευματοκιβώτια όχι υπό πίεση για στερεά φορτία χύμα” και εάν το εμπορευματοκιβώτιο είναι αδιαπέραστο.

6.11.3.1.2 Τα εμπορευματοκιβώτια που είναι σχεδιασμένα και δοκιμάζονται σύμφωνα με το πρότυπο ISO 1496-1:1990 “Σειρά 1 Εμπορευματοκιβώτια μεταφοράς – Προδιαγραφή και δοκιμή – Μέρος 1: Εμπορευματοκιβώτια γενικής χρήσης για γενικό φορτίο” φέρουν λειτουργικό εξοπλισμό ο οποίος, μαζί με τη σύνδεσή του με το εμπορευματοκιβώτιο, έχει σχεδιαστεί έτσι ώστε να ενισχύει τα ακραία τοιχώματα και να βελτιώνει την διαμήκη συγκράτηση ανάλογα με τις απαιτήσεις έτσι ώστε να ικανοποιούνται οι απαιτήσεις δοκιμής του προτύπου ISO 1496-4:1991.

6.11.3.1.3 Τα εμπορευματοκιβώτια για φορτία χύμα θα πρέπει να είναι αδιαπέραστα. Στις περιπτώσεις που χρησιμοποιείται εσωτερική επένδυση για να καταστεί το εμπορευματοκιβώτιο αδιαπέραστο αυτή θα πρέπει να κατασκευάζεται από κατάλληλο υλικό. Η αντοχή του υλικού που χρησιμοποιείται και η κατασκευή της επένδυσης θα πρέπει να είναι κατάλληλες για τη χωρητικότητα του εμπορευματοκιβωτίου και την προοριζόμενη χρήση του. Οι συνδέσεις και τα κλεισίματα της επένδυσης θα πρέπει να είναι ικανά να αντέχουν πιέσεις και κρούσεις που ενδέχεται να σημειωθούν υπό κανονικές συνθήκες διακίνησης και μεταφοράς. Στα αεριζόμενα εμπορευματοκιβώτια για φορτία χύμα η πιθανή επένδυση δεν πρέπει να εμποδίζει τη λειτουργία των διατάξεων αερισμού.

6.11.3.1.4 Ο λειτουργικός εξοπλισμός των εμπορευματοκιβωτίων για φορτία χύμα που έχουν σχεδιαστεί για να αδειάζουν με ανατροπή θα πρέπει να είναι ικανός να αντέξει τη συνολική μάζα του φορτίου στην ανατρεπόμενη θέση.

6.11.3.1.5 Κάθε κινητή οροφή ή πλευρικό ή ακραίο τοίχωμα ή τμήμα της οροφής πρέπει να είναι εξοπλισμένο με κλειδαριές που διαθέτουν διατάξεις ασφάλισης σχεδιασμένες έτσι ώστε η κλειδωμένη θέση να είναι ορατή σε παρατηρητή στο επίπεδο του εδάφους.

6.11.3.2 **Εξοπλισμός λειτουργίας**

6.11.3.2.1 Οι διατάξεις πλήρωσης και εκκένωσης πρέπει να κατασκευάζονται και να διατάσσονται έτσι ώστε να προστατεύονται έναντι του κινδύνου ξεβιδώματος ή βλάβης στη διάρκεια της μεταφοράς ή της διακίνησης. Οι διατάξεις πλήρωσης και εκκένωσης πρέπει να μπορούν να ασφαλίζονται έναντι αιφνίδιου ανοίγματος. Η ανοικτή και η κλειστή θέση και η κατεύθυνση κλεισίματος πρέπει να είναι άμεσα εμφανείς.

6.11.3.2.2 Οι διατάξεις σφράγισης των ανοιγμάτων πρέπει να διατάσσονται έτσι ώστε να αποφεύγεται τυχόν ζημία από την λειτουργία, την πλήρωση και την εκκένωση του εμπορευματοκιβωτίου για φορτία χύμα.

- 6.11.3.2.3 Όπου απαιτείται αερισμός τα εμπορευματοκιβώτια για φορτία χύμα θα πρέπει να εξοπλίζονται με σύστημα ανταλλαγής αέρα είτε με φυσική μεταφορά π.χ. με ανοίγματα, είτε με τεχνική κυκλοφορία π.χ. ανεμιστήρες. Ο αερισμός θα πρέπει να σχεδιάζεται έτσι ώστε να προλαμβάνονται ανά πάσα στιγμή οι υποπίεσεις στο εμπορευματοκιβώτιο. Τα συστήματα αερισμού των εμπορευματοκιβωτίων για φορτία χύμα που προορίζονται να μεταφέρουν εύφλεκτες ουσίες ή ουσίες που εκπέμπουν εύφλεκτα αέρια ή ατμούς θα πρέπει να σχεδιάζονται έτσι ώστε να μην αποτελούν πηγή ανάφλεξης.
- 6.11.3.3 Επιθεώρηση και δοκιμές**
- 6.11.3.3.1 Τα εμπορευματοκιβώτια που χρησιμοποιούνται, συντηρούνται και χαρακτηρίζονται ως εμπορευματοκιβώτια για φορτία χύμα σύμφωνα με τις απαιτήσεις του παρόντος τμήματος πρέπει να δοκιμάζονται και εγκρίνονται σύμφωνα με την CSC.
- 6.11.3.3.2 Τα εμπορευματοκιβώτια που χρησιμοποιούνται και χαρακτηρίζονται ως εμπορευματοκιβώτια για φορτία χύμα πρέπει να επιθεωρούνται περιοδικά σύμφωνα με την CSC.
- 6.11.3.4 Σήμανση**
- 6.11.3.4.1 Τα εμπορευματοκιβώτια που χρησιμοποιούνται ως εμπορευματοκιβώτια για φορτία χύμα θα πρέπει να φέρουν ως σήμανση πλάκα έγκρισης ασφάλειας σύμφωνα με την CSC.
- 6.11.4 Απαιτήσεις για τον σχεδιασμό, την κατασκευή, και την έγκριση εμπορευματοκιβωτίων για φορτία χύμα BK1 και BK2 εκτός των εμπορευματοκιβωτίων που συμμορφώνονται με την CSC**
- Σημείωση:* Όταν τα εμπορευματοκιβώτια που ικανοποιούν τις διατάξεις του παρόντος τμήματος χρησιμοποιούνται για τη μεταφορά στερεών χύμα, στο έγγραφο μεταφοράς θα πρέπει να αναγράφεται η εξής δήλωση :
- “Εμπορευματοκιβώτιο για φορτίο χύμα BK(x) εγκεκριμένο από την αρμόδια αρχή του / της ...”. (βλέπε 5.4.1.1.17)”.
- 6.11.4.1 Τα εμπορευματοκιβώτια για φορτία χύμα που καλύπτονται στο παρόν κεφάλαιο περιλαμβάνουν κάδους, εμπορευματοκιβώτια για φορτία χύμα σε ανοικτή θάλασσα, δοχεία για φορτία χύμα, κινητά αμαξώματα, εμπορευματοκιβώτια σχήματος κάδου, κυλινδρικά εμπορευματοκιβώτια και διαμερίσματα φόρτωσης οχημάτων.
- Σημείωση:* Αυτά τα εμπορευματοκιβώτια για φορτία χύμα περιλαμβάνουν επίσης τα εμπορευματοκιβώτια που ικανοποιούν τα φυλλάδια UIC 591 και 592-2 έως 592-4 όπως αναφέρεται στο 7.1.3 και τα οποία δεν συμμορφώνονται με την CSC.
- 6.11.4.2 Αυτά τα εμπορευματοκιβώτια για φορτία χύμα θα πρέπει να σχεδιάζονται και κατασκευάζονται έτσι ώστε να είναι αρκετά ανθεκτικά για να αντέχουν τα χτυπήματα και τα φορτία που συνήθως εμφανίζονται κατά τη μεταφορά, συμπεριλαμβανομένης αν απαιτείται και της μεταφόρτωσης από το ένα μέσο μεταφοράς σε ένα άλλο.
- 6.11.4.3 (Δεσμευμένο).

- 6.11.4.4 Αυτά τα εμπορευματοκιβώτια για φορτία χύμα θα πρέπει να εγκρίνονται από την αρμόδια αρχή και η έγκριση θα πρέπει να περιλαμβάνει τον κώδικα υπόδειξης τύπων για εμπορευματοκιβώτια για φορτία χύμα σύμφωνα με το 6.11.2.3 και τις απαιτήσεις για επιθεώρηση και δοκιμή, ανάλογα με την περίπτωση.
- 6.11.4.5 Στις περιπτώσεις που απαιτείται η χρήση επένδυσης για την συγκράτηση επικίνδυνων εμπορευμάτων, αυτή θα πρέπει να ικανοποιεί τις απαιτήσεις της 6.11.3.1.3.

ΚΕΦΑΛΑΙΟ 6.12

ΑΠΑΙΤΗΣΕΙΣ ΓΙΑ ΤΗΝ ΚΑΤΑΣΚΕΥΗ, ΕΞΟΠΛΙΣΜΟ, ΕΓΚΡΙΣΗ ΤΥΠΟΥ, ΕΠΙΘΕΩΡΗΣΕΙΣ ΚΑΙ ΔΟΚΙΜΕΣ ΚΑΙ ΣΗΜΑΝΣΗ ΔΕΞΑΜΕΝΩΝ, ΕΜΠΟΡΕΥΜΑΤΟΚΙΒΩΤΙΩΝ ΓΙΑ ΦΟΡΤΙΑ ΧΥΜΑ ΚΑΙ ΕΙΔΙΚΩΝ ΔΙΑΜΕΡΙΣΜΑΤΩΝ ΓΙΑ ΚΙΝΗΤΕΣ ΜΟΝΑΔΕΣ ΚΑΤΑΣΚΕΥΗΣ ΕΚΡΗΚΤΙΚΩΝ (MEMUs)

ΣΗΜΕΙΩΣΗ 1: Για κινητές δεξαμενές, βλέπε Κεφάλαιο 6.7, για σταθερές δεξαμενές (βυτιοφόρα οχήματα), αποσπώμενες δεξαμενές, εμπορευματοκιβώτια δεξαμενές και δεξαμενές σε κινητά αμαξώματα με περιβλήματα από μεταλλικά υλικά, βλέπε Κεφάλαιο 6.8, για πλαστικές δεξαμενές με ενίσχυση ινών βλέπε Κεφάλαιο 6.9, για δεξαμενές αποβλήτων λειτουργίας υπό κενό βλέπε Κεφάλαιο 6.10, για εμπορευματοκιβώτια για φορτία χύμα βλέπε Κεφάλαιο 6.11.

ΣΗΜΕΙΩΣΗ 2: Το παρόν κεφάλαιο σχετίζεται με σταθερές δεξαμενές, αποσπώμενες δεξαμενές, εμπορευματοκιβώτια-δεξαμενές, δεξαμενές σε κινητά αμαξώματα, που δεν συμμορφώνονται με όλες τις απαιτήσεις των κεφαλαίων που αναφέρονται στη Σημείωση 1 καθώς επίσης και σε εμπορευματοκιβώτια για φορτία χύμα και ειδικά διαμερίσματα για εκρηκτικά.

6.12.1 Σκοπός

Οι απαιτήσεις του παρόντος κεφαλαίου ισχύουν για δεξαμενές, εμπορευματοκιβώτια για φορτία χύμα και ειδικά διαμερίσματα που προορίζονται για τη μεταφορά επικίνδυνων εμπορευμάτων επί MEMUs

6.12.2 Γενικές διατάξεις

6.12.2.1 Οι δεξαμενές πρέπει να ικανοποιούν τις απαιτήσεις του Κεφαλαίου 6.8, χωρίς να παραλείπεται η ελάχιστη ποσότητα που ορίζεται στο 1.2.1 για σταθερές δεξαμενές, όπως τροποποιείται από τις ειδικές διατάξεις του παρόντος κεφαλαίου.

6.12.2.2 Εμπορευματοκιβώτια για φορτία χύμα που προορίζονται για τη μεταφορά επικίνδυνων εμπορευμάτων επί MEMUs πρέπει να συμμορφώνονται με τις απαιτήσεις για εμπορευματοκιβώτια για φορτία χύμα του τύπου ΒΚ2.

6.12.2.3 Στις περιπτώσεις όπου μία μόνη δεξαμενή ή εμπορευματοκιβώτιο για φορτία χύμα περιέχει περισσότερες της μιας ουσίας, η κάθε ουσία πρέπει να διαχωρίζεται με τουλάχιστον δύο τοιχώματα που μεταξύ τους έχουν κενό αέρα.

6.12.3 Δεξαμενές**6.12.3.1 Δεξαμενές χωρητικότητας 1 000 λίτρα και άνω**

6.12.3.1.1 Αυτές οι δεξαμενές πρέπει να ικανοποιούν τις απαιτήσεις του τμήματος 6.8.2.

6.12.3.1.2 Για UN 1942 και 3375, η δεξαμενή πρέπει να τηρεί τις απαιτήσεις του Κεφαλαίου 4.3 και 6.8 σχετικά με τις αναπνευστικές συσκευές και συμπληρωματικά να έχει δίσκους διάρρηξης ή άλλα κατάλληλα μέσα εκτόνωσης πίεσης σε περίπτωση ανάγκης, εγκεκριμένα από την αρμόδια αρχή της χώρας που την χρησιμοποιεί.

- 6.12.3.1.3 Για τα περιβλήματα μη κυκλικής διατομής, επί παραδείγματι περιβλήματα εν είδη κουτιού ή ελλειπτικά, τα οποία δεν μπορούν να υπολογιστούν σύμφωνα με την 6.8.2.1.4 και τα πρότυπα ή τον τεχνικό κώδικα που αναφέρεται εκεί, η ικανότητα αντοχής στις επιτρεπτές καταπονήσεις μπορεί να καταδειχθεί με μία δοκιμασία πίεσης που πρέπει να ορισθεί από την αρμόδια αρχή.

Αυτές οι δεξαμενές πρέπει να ικανοποιούν τις απαιτήσεις του 6.8.2.1 εκτός των 6.8.2.1.3, 6.8.2.1.4 και 6.8.2.1.13 έως 6.8.2.1.22.

Το πάχος αυτών των περιβλημάτων δεν πρέπει να είναι μικρότερο από τις τιμές που δίδονται στον πίνακα κατωτέρω :

Υλικό	Ελάχιστο πάχος
Ανοξείδωτοι χάλυβες με ωστενίτη	2.5 mm
Άλλοι χάλυβες	3 mm
Κράματα αλουμινίου	4 mm
Αλουμίνιο καθαρότητας 99.80%	6 mm

Πρέπει να παρέχεται προστασία της δεξαμενής έναντι κινδύνου λόγω πλευρικού κτυπήματος ή ανατροπής. Η προστασία πρέπει να παρέχεται σύμφωνα με την 6.8.2.1.20 ή η αρμόδια αρχή πρέπει να εγκρίνει εναλλακτικά μέτρα προστασίας.

- 6.12.3.1.4 Κατ' εξαίρεση από τις απαιτήσεις της 6.8.2.5.2 οι δεξαμενές δεν απαιτείται να φέρουν σήμανση με τον κωδικό δεξαμενής και τις ειδικές διατάξεις, όπως ισχύει.

6.12.3.2 Δεξαμενές χωρητικότητας μικρότερης των 1 000 λίτρων

- 6.12.3.2.1 Η κατασκευή αυτών των δεξαμενών πρέπει να ικανοποιεί τις απαιτήσεις του 6.8.2.1 εκτός των 6.8.2.1.3, 6.8.2.1.4, 6.8.2.1.6, 6.8.2.1.10 έως 6.8.2.1.23 και 6.8.2.1.28.

- 6.12.3.2.2 Ο εξοπλισμός αυτών των δεξαμενών πρέπει να πληρούν τις απαιτήσεις της 6.8.2.2.1. Για UN 1942 και 3375, η δεξαμενή πρέπει να πληροί τις απαιτήσεις του Κεφαλαίου 4.3 και 6.8 σχετικά με τις αναπνευστικές συσκευές και συμπληρωματικά πρέπει να έχει δίσκους διάρρηξης ή άλλα κατάλληλα μέσα εκτόνωσης πίεσης σε περίπτωση ανάγκης, εγκεκριμένα από την αρμόδια αρχή της χώρας χρήσης.

- 6.12.3.2.3 Το πάχος αυτών των καλυμμάτων δεν πρέπει να είναι μικρότερο από τις τιμές που δίδονται στον παρακάτω πίνακα :

Υλικό	Ελάχιστο πάχος
Ανοξείδωτοι χάλυβες με ωστενίτη	2.5 mm
Άλλοι χάλυβες	3 mm
Κράματα αλουμινίου	4 mm
Αλουμίνιο καθαρότητας 99.80%	6 mm

- 6.12.3.2.4 Οι δεξαμενές ενδέχεται να περιλαμβάνουν κατασκευαστικά τμήματα χωρίς ακτίνα κυρτότητας. Επιπρόσθετα υποστηρικτικά μέτρα μπορεί να είναι κυρτά τοιχώματα, αυλακωτά τοιχώματα ή αντηρίδες. Προς μία τουλάχιστον κατεύθυνση η απόσταση των παραλλήλων στηριγμάτων σε κάθε πλευρά της δεξαμενής δεν πρέπει να είναι μεγαλύτερη από 100 φορές το πάχος του τοιχώματος.

- 6.12.3.2.5 Οι ηλεκτροσυγκολλήσεις πρέπει να γίνονται επιδέξια και να εξασφαλίζουν την υψηλότερη ασφάλεια. Οι θερμοσυγκολλήσεις πρέπει να γίνονται από εξειδικευμένους συγκολλητές που χρησιμοποιούν διαδικασία συγκόλλησης που η αποτελεσματικότητά της έχει αποδειχθεί με δοκιμές (συμπεριλαμβανομένης τυχόν απαιτούμενης θερμικής κατεργασίας).
- 6.12.3.2.6 Οι απαιτήσεις του 6.8.2.4 δεν ισχύουν. Εντούτοις, οι αρχικές και οι περιοδικές επιθεωρήσεις αυτών των δεξαμενών θα λαμβάνουν χώρα κάτω από την ευθύνη του χρήστη ή του ιδιοκτήτη του MEMU. Τα καλύμματα και ο εξοπλισμός τους πρέπει να υπόκεινται σε οπτικό έλεγχο της εξωτερικής και εσωτερικής τους κατάστασης και θα γίνεται δοκιμή στεγανότητας προς ικανοποίηση της αρμόδιας αρχής τουλάχιστον κάθε τρία χρόνια.
- 6.12.3.2.7 Οι απαιτήσεις για την έγκριση τύπου του 6.8.2.3 και για τη σήμανση του 6.8.2.5 δεν ισχύουν.

6.12.4 Στοιχεία του εξοπλισμού

- 6.12.4.1 Δεξαμενές με πυθμένα εκκένωσης που προορίζονται για μεταφορά των αριθμ. UN 1942 και UN 3375 θα έχουν τουλάχιστον δύο κλεισίματα. Ένα από αυτά τα κλεισίματα μπορεί να είναι για την ανάμιξη των προϊόντων από την αντλία εκκένωσης ή από το τρυπάνι.
- 6.12.4.2 Κάθε σωλήνωση μετά το πρώτο κλείσιμο θα είναι από εύτηκτο υλικό (π.χ. σωλήνας από ελαστικό) ή θα έχει εύτηκτα στοιχεία.
- 6.12.4.3 Προκειμένου να αποκλεισθεί απώλεια των περιεχομένων στην περίπτωση ζημιάς στις εξωτερικές αντλίες και τα εξαρτήματα απορροής (σωλήνες), το πρώτο κλείσιμο και η βάση του θα προστατεύονται από τον κίνδυνο αποκόλλησής τους λόγω εξωτερικών καταπονήσεων ή θα είναι με τέτοιο τρόπο σχεδιασμένα ώστε να αντέχουν σε αυτά. Οι συσκευές πλήρωσης και απορροής (συμπεριλαμβανομένων των φλαντζών ή ταπών με σπείρωμα) και προστατευτικά καπάκια (αν υπάρχουν) θα είναι σε θέση να αντέχουν σε οποιοδήποτε τυχαίο άνοιγμα.
- 6.12.4.4 Οι αναπνευστικές συσκευές σύμφωνα με την 6.8.2.2.6 σε δεξαμενές που προορίζονται για την μεταφορά του αριθμ. UN 3375 μπορούν να αντικατασταθούν με καμπυλοσωλήνες καθαρισμού ("goose necks"). Αυτού του είδους ο εξοπλισμός πρέπει να προστατεύεται κατά του κινδύνου απόσπασής του από εξωτερικές καταπονήσεις ή να είναι έτσι σχεδιασμένος ώστε να τις αντέχει.

6.12.5 Ειδικά διαμερίσματα για εκρηκτικά

Διαμερίσματα για κόλα εκρηκτικών που περιέχουν πυροκροτητές και/ή σύνολα πυροκροτητών και εκείνα που περιέχουν ουσίες ή είδη της ομάδας συμβατότητας D πρέπει να είναι σχεδιασμένα να παρέχουν αποτελεσματικό διαχωρισμό κατά τρόπο που να αποκλείει τον κίνδυνο μετάδοσης της εκπυροσκοκρότησης από τους πυροκροτητές και/ή σύνολα πυροκροτητών στις ουσίες ή είδη της ομάδας συμβατότητας D. Ο διαχωρισμός πρέπει να επιτυγχάνεται με τη χρήση χωριστών διαμερισμάτων ή με την τοποθέτηση ενός ή δύο τύπων εκρηκτικών σε ένα ειδικό προστατευτικό σύστημα. Οιαδήποτε μέθοδος διαχωρισμού πρέπει να τυγχάνει της έγκρισης της αρμόδιας υπηρεσίας. Εάν το υλικό που θα χρησιμοποιηθεί για το διαμέρισμα είναι μέταλλο, όλο το εσωτερικό του διαμερίσματος πρέπει να καλύπτεται με πυρίμαχα υλικά. Τα

διαμερίσματα εκρηκτικών πρέπει να είναι τοποθετημένα σε θέση προστατευμένη από χτυπήματα και από ζημιά σε τραχιά περιοχή και επικίνδυνη αλληλεπίδραση με άλλα επικίνδυνα είδη επί του οχήματος ή από πηγές ανάφλεξης επί του οχήματος π.χ. εξατμίσεις κ.λπ.

ΣΗΜΕΙΩΣΗ: Υλικά ταξινομημένα σαν κλάση B-s3-d2 σύμφωνα με το πρότυπο EN 13501-1:2002 θεωρούνται ότι ικανοποιούν τις απαιτήσεις σχετικά με την αντίσταση κατά της φωτιάς.

ΜΕΡΟΣ 7

**Διατάξεις που αφορούν στις συνθήκες
μεταφοράς, φόρτωσης, εκφόρτωσης
και διαχείρισης**

ΚΕΦΑΛΑΙΟ 7.1

ΓΕΝΙΚΕΣ ΔΙΑΤΑΞΕΙΣ

- 7.1.1 Η μεταφορά των επικίνδυνων εμπορευμάτων υπόκειται στην υποχρεωτική χρήση ενός συγκεκριμένου τύπου μεταφοράς σύμφωνα με τις διατάξεις αυτού του Κεφαλαίου και του Κεφαλαίου 7.2 για μεταφορά σε κόλα, του Κεφαλαίου 7.3 για χύμα μεταφορά και του Κεφαλαίου 7.4 για μεταφορά σε δεξαμενές. Επιπλέον, πρέπει να τηρούνται οι διατάξεις του Κεφαλαίου 7.5 που αφορούν στη φόρτωση, την εκφόρτωση και τη διαχείριση.

Οι στήλες (16), (17) και (18) του Πίνακα Α του Κεφαλαίου 3.2 δείχνουν τις συγκεκριμένες διατάξεις αυτού του Μέρους που ισχύουν για συγκεκριμένα επικίνδυνα εμπορεύματα.

- 7.1.2 Επιπλέον των διατάξεων αυτού του Μέρους, τα οχήματα που χρησιμοποιούνται για τη μεταφορά επικίνδυνων εμπορευμάτων πρέπει, όσον αφορά στο σχεδιασμό, στην κατασκευή και, εάν αρμόζει, στην έγκρισή τους, να ικανοποιούν τις σχετικές απαιτήσεις του Μέρους 9.

- 7.1.3 Μεγάλα εμπορευματοκιβώτια, φορητές δεξαμενές και εμπορευματοκιβώτια-δεξαμενές που ικανοποιούν τον ορισμό του όρου "εμπορευματοκιβώτιο" που δίνεται στη CSC (1972), όπως τροποποιήθηκε, ή στα έντυπα UIC 591 (ενημέρωσης 01.10.2007, 3^η έκδοση), 592-2 (ενημέρωσης 01.10.2004, 6^η έκδοση), 592-3 (ενημέρωσης 01.01.1998, 2^η έκδοση) και 592-4 (ενημέρωσης 01.05.2007, 3^η έκδοση) είναι δυνατόν να μην χρησιμοποιούνται για τη μεταφορά επικίνδυνων εμπορευμάτων εκτός εάν το μεγάλο εμπορευματοκιβώτιο ή το πλαίσιο της φορητής δεξαμενής ή το εμπορευματοκιβώτιο-δεξαμενή ικανοποιεί τις διατάξεις της CSC ή των εγγράφων UIC 591 και 592-2 έως 592-4.

- 7.1.4 Ένα μεγάλο εμπορευματοκιβώτιο μπορεί να παρουσιαστεί για μεταφορά μόνο εάν είναι δομικά λειτουργικό.

"Δομικά λειτουργικό" σημαίνει ότι το εμπορευματοκιβώτιο δεν παρουσιάζει σημαντικά ελαττώματα στα δομικά στοιχεία του, π.χ. όπως άνω και κάτω πλευρικά στοιχεία σκελετού, άνω και κάτω ακραίες διαδοκίδες, κατώφλια και ανώφλια θυρών, εγκάρσιες δοκοί δαπέδου, γωνιακοί ορθοστάτες και γωνιακά εξαρτήματα. "Σημαντικές ανεπάρκειες" είναι βαθουλώματα ή κυρτώσεις στα δομικά μέλη βάθους μεγαλύτερου από 19 mm, ανεξαρτήτως μήκους, ρωγμές ή θραύσεις στα δομικά μέλη, περισσότερες από μία συγκολλήσεις ή ακατάλληλες συγκολλήσεις (π.χ. επικαλυμμένες συγκολλήσεις στις ακριανές ράβδους κορυφής ή πυθμένα ή στις άνω ποδιές των θυρών ή περισσότερες από δύο συγκολλήσεις σε μία από τις πλευρικές ράβδους κορυφής ή πυθμένα ή οποιαδήποτε συγκόλληση σε ποδιά της θύρας ή σε γωνιακό ορθοστάτη, μεντεσέδες θυρών και μηχανικά μέρη που είναι μαγκωμένα, στρεβλωμένα, που λείπουν, ή αλλιώς δεν δουλεύουν, παρεμβύσματα και πάματα που δεν κλείνουν, οποιαδήποτε παραμόρφωση του συνολικού συστήματος ικανής να διαταράξει τη σωστή διάταξη του εξοπλισμού διαχείρισης, πλαισίωσης και ασφάλισης σ' ένα αμάξωμα ή όχημα.

Επιπλέον, φθορά σ' οποιοδήποτε συστατικό μέρος του εμπορευματοκιβωτίου, όπως σκουριασμένα μέταλλα στα εσωτερικά τοιχώματα ή αποσαθρωμένο φάιμπεργκλας δεν είναι αποδεκτή, ανεξαρτήτως του υλικού κατασκευής. Είναι, πάντως, αποδεκτές φυσικές φθορές, συμπεριλαμβανομένης της οξείδωσης (σκουριάς), των ελαφρών βαθουλωμάτων και χαραγών και άλλων φθορών που δεν επηρεάζουν τη συντηρησιμότητα ή τη στεγανότητα έναντι καιρικών συνθηκών.

Πριν τη φόρτωση το εμπορευματοκιβώτιο πρέπει επίσης να ελέγχεται ώστε να εξασφαλίζεται ότι είναι ελεύθερο από οποιοδήποτε υπόλειμμα προηγούμενου φορτίου και ότι το εσωτερικό δάπεδο και τα τοιχώματα είναι ελεύθερα από προεξοχές.

7.1.5 Τα μεγάλα εμπορευματοκιβώτια πρέπει να ικανοποιούν τις απαιτήσεις που αφορούν στο αμάξωμα του οχήματος που αναφέρονται σ' αυτό το Μέρος και, εάν αρμόζει, εκείνες που αναφέρονται στο Μέρος 9 για το συγκεκριμένο φορτίο. Το αμάξωμα του οχήματος δεν απαιτείται τότε να ικανοποιεί εκείνες τις διατάξεις.

Πάντως, τα μεγάλα εμπορευματοκιβώτια που μεταφέρονται πάνω σε οχήματα των οποίων οι πλατφόρμες έχουν μόνωση και είναι από θερμοανθεκτικές ποιότητες οι οποίες ικανοποιούν εκείνες τις απαιτήσεις δεν απαιτείται τότε να ικανοποιούν τις παραπάνω απαιτήσεις.

Αυτή η διάταξη επίσης ισχύει για μικρά εμπορευματοκιβώτια για τη μεταφορά εκρηκτικών ουσιών και ειδών της Κλάσης 1.

7.1.6 Υπό τις διατάξεις του τελευταίου μέρους της πρώτης πρότασης του 7.1.5, το γεγονός ότι επικίνδυνα εμπορεύματα περιέχονται σε ένα ή περισσότερα εμπορευματοκιβώτια δεν πρέπει να επηρεάζει τις συνθήκες που πρέπει να πληρούνται από το όχημα όσον αφορά στη φύση και στις ποσότητες των επικίνδυνων εμπορευμάτων που μεταφέρονται.

ΚΕΦΑΛΑΙΟ 7.2

ΔΙΑΤΑΞΕΙΣ ΠΟΥ ΑΦΟΡΟΥΝ ΣΤΗ ΜΕΤΑΦΟΡΑ ΣΕ ΚΟΛΑ

- 7.2.1 Εκτός εάν ορίζεται αλλιώς στο 7.2.2 έως 7.2.4, τα κόλα μπορούν να φορτώνονται :
- (a) σε κλειστά οχήματα ή σε κλειστά εμπορευματοκιβώτια, ή
 - (b) σε καλυμμένα οχήματα ή σε καλυμμένα εμπορευματοκιβώτια, ή
 - (c) σε ανοικτά οχήματα ή σε ανοικτά εμπορευματοκιβώτια.
- 7.2.2 Κόλα που περιλαμβάνουν συσκευασίες από υλικά ευαίσθητα στην υγρασία πρέπει να φορτώνονται σε κλειστά ή σε καλυμμένα οχήματα ή σε κλειστά ή καλυμμένα εμπορευματοκιβώτια.
- 7.2.3 *(Δεσμευμένο)*
- 7.2.4 Όταν εμφανίζονται σε μία καταχώρηση στη Στήλη (16) του Πίνακα Α του Κεφαλαίου 3.2, ισχύουν οι παρακάτω ειδικές διατάξεις :
- V1 Τα κόλα πρέπει να φορτώνονται σε κλειστά ή καλυμμένα οχήματα ή σε κλειστά ή καλυμμένα εμπορευματοκιβώτια.
- V2 (1) Τα κόλα πρέπει μόνο να φορτώνονται σε EX/II ή EX/III οχήματα τα οποία ικανοποιούν τις σχετικές απαιτήσεις του Μέρους 9. Η επιλογή του οχήματος εξαρτάται από την ποσότητα που πρόκειται να μεταφερθεί, η οποία περιορίζεται ανά μονάδα μεταφοράς σύμφωνα με τις διατάξεις που αφορούν στη φόρτωση (βλέπε 7.5.5.2).
- (2) Ρυμουλκούμενα οχήματα, εκτός ημιρυμουλκούμενων οχημάτων, τα οποία ικανοποιούν τις απαιτήσεις των οχημάτων EX/II ή EX/III μπορούν να έλκονται από μηχανοκίνητα οχήματα τα οποία δεν ικανοποιούν αυτές τις απαιτήσεις.
- Για μεταφορά σε εμπορευματοκιβώτια, βλέπε επίσης 7.1.3 έως 7.1.6.
- Όπου ουσίες ή είδη της Κλάσης 1 σε ποσότητες που απαιτούν μονάδα μεταφοράς σχηματισμένη από EX/III όχημα(-τα) που μεταφέρονται σε εμπορευματοκιβώτια με άφιξη ή αναχώρηση από περιοχές λιμένων, σιδηροδρομικούς σταθμούς ή αεροδρόμια ως μέρος ενός πολυτροπικού ταξιδιού, μπορεί να χρησιμοποιηθεί αντί αυτής μια μονάδα μεταφοράς σχηματισμένη από EX/II όχημα(-τα), εφόσον τα εμπορευματοκιβώτια που μεταφέρονται είναι σύμφωνα με τις ανάλογες απαιτήσεις του Κώδικα IMDG, του RID ή των Τεχνικών Οδηγιών ΔΟΠΑ (ICAO).
- V3 Για ελεύθερης ροής κονιώδεις ουσίες και για πυροτεχνήματα το δάπεδο του εμπορευματοκιβωτίου πρέπει να έχει μη-μεταλλική επιφάνεια ή κάλυμμα.
- V4 *(Δεσμευμένο)*
- V5 Κόλα δεν μπορούν να μεταφέρονται σε μικρά εμπορευματοκιβώτια.
- V6 Εύκαμπτα IBCs πρέπει να μεταφέρονται σε κλειστά οχήματα ή σε κλειστά εμπορευματοκιβώτια, σε καλυμμένα οχήματα ή σε καλυμμένα εμπορευματοκιβώτια. Το κάλυμμα πρέπει να είναι από αδιάβροχο και μη-εύφλεκτο υλικό.

- V7 (Δεσμευμένο)
- V8 (1) Ουσίες που σταθεροποιούνται με έλεγχο θερμοκρασίας πρέπει να διακινούνται με τέτοιο τρόπο ώστε οι θερμοκρασίες ελέγχου που ορίζονται στις 2.2.41.1.17 και 2.2.41.4 ή στα 2.2.52.1.16 και 2.2.52.4, αναλόγως, να μην υπερβαίνονται ποτέ.
- (2) Τα μέσα ελέγχου θερμοκρασίας που επιλέγονται για τη διαδικασία της μεταφοράς εξαρτώνται από ένα αριθμό παραγόντων τέτοιων όπως :
- τη(τις) θερμοκρασία(-ες) ελέγχου της(των) ουσίας(-ών) που πρόκειται να μεταφερθεί(-ούν),
 - τη διαφορά μεταξύ της θερμοκρασίας ελέγχου και της αναμενόμενης θερμοκρασίας περιβάλλοντος,
 - την αποτελεσματικότητα της θερμικής μόνωσης,
 - τη διάρκεια της διαδικασίας μεταφοράς, και
 - το περιθώριο ασφάλειας που προβλέπεται για καθυστερήσεις κατά την διάρκεια του ταξιδιού.
- (3) Κατάλληλες μέθοδοι για την αποφυγή υπέρβασης της θερμοκρασίας ελέγχου αναφέρονται παρακάτω, σε αύξουσα σειρά αποτελεσματικότητας:
- R1 Θερμική μόνωση, εφόσον η αρχική θερμοκρασία της(των) ουσίας(-ών) είναι επαρκώς χαμηλότερη από τη θερμοκρασία ελέγχου,
- R2 Θερμική μόνωση και σύστημα ψύξης, εφόσον :
- μεταφέρεται μια επαρκής ποσότητα μη-εύφλεκτου ψυκτικού (π.χ. υγρό άζωτο ή στερεό διοξείδιο του άνθρακα-ξηρός πάγος, επιτρέποντας ένα εύλογο περιθώριο για πιθανή καθυστέρηση, ή εξασφαλίζεται ένα μέσον ανεφοδιασμού,
 - υγρό οξυγόνο ή αέρας δεν χρησιμοποιούνται ως ψυκτικά,
 - υπάρχει ομοιόμορφη ψύξη ακόμα κι όταν το περισσότερο από το ψυκτικό έχει καταναλωθεί, και
 - η ανάγκη εξαερισμού της μονάδας μεταφοράς πριν από την είσοδο υποδεικνύεται καθαρά από προειδοποιητικό σήμα πάνω στην(-ις) θύρα(-ες),
- R3 Θερμική μόνωση και απλή μηχανική ψύξη, εφόσον για ουσίες με σημείο ανάφλεξης χαμηλότερο από το άθροισμα της θερμοκρασίας κινδύνου αυξημένο κατά 5 °C οι ηλεκτρικές συνδέσεις ασφαλείας έναντι έκρηξης, EEx IIB T3, χρησιμοποιούνται μέσα στο διαμέρισμα ψύξης για την αποφυγή ανάφλεξης των εύφλεκτων ατμών που αναπτύσσονται από τις ουσίες,
- R4 Θερμική μόνωση και συνδυασμός συστήματος μηχανικής ψύξης και συστήματος ψύξης (με υγρό), εφόσον :

- τα δύο συστήματα είναι ανεξάρτητα το ένα από το άλλο, και
 - ικανοποιούνται οι απαιτήσεις των μεθόδων R2 και R3 παραπάνω,
- R5 Θερμική μόνωση και διπλό σύστημα μηχανικής ψύξης, εφόσον :
- εκτός από την κεντρική μονάδα ισχύος, τα δύο συστήματα είναι ανεξάρτητα το ένα από το άλλο,
 - κάθε σύστημα μόνο του είναι ικανό να διατηρεί επαρκή έλεγχο θερμοκρασίας, και
 - για ουσίες με σημείο ανάφλεξης χαμηλότερο από την θερμοκρασία κινδύνου αυξημένη κατά 5 °C οι ηλεκτρικές συνδέσεις ασφαλείας έναντι έκρηξης, EEx IIB T3, χρησιμοποιούνται μέσα στο διαμέρισμα ψύξης για την αποφυγή ανάφλεξης των εύφλεκτων ατμών που αναπτύσσονται από τις ουσίες.
- (4) Οι μέθοδοι R4 και R5 μπορούν να χρησιμοποιούνται για όλα τα οργανικά υπεροξειδία και τις αυτενεργές ουσίες.
- Η μέθοδος R3 μπορεί να χρησιμοποιείται για οργανικά υπεροξειδία και αυτενεργές ουσίες των τύπων C, D, E και F και, όταν η μέγιστη θερμοκρασία περιβάλλοντος που αναμένεται κατά τη διάρκεια της μεταφοράς δεν υπερβαίνει τη θερμοκρασία ελέγχου κατά περισσότερο από 10 °C, για οργανικά υπεροξειδία και αυτενεργές ουσίες του τύπου B.
- Η μέθοδος R2 μπορεί να χρησιμοποιείται για οργανικά υπεροξειδία και αυτενεργές ουσίες των τύπων C, D, E και F όταν η μέγιστη θερμοκρασία περιβάλλοντος που αναμένεται κατά τη διάρκεια της μεταφοράς δεν υπερβαίνει τη θερμοκρασία ελέγχου κατά περισσότερο από 30 °C.
- Η μέθοδος R1 μπορεί να χρησιμοποιείται για οργανικά υπεροξειδία και αυτενεργές ουσίες των τύπων C, D, E και F όταν η μέγιστη θερμοκρασία περιβάλλοντος που αναμένεται κατά τη διάρκεια της μεταφοράς είναι τουλάχιστον 10 °C χαμηλότερη από τη θερμοκρασία ελέγχου.
- (5) Όπου ουσίες απαιτείται να μεταφέρονται σε μονωμένα, υπό ψύξη ή μηχανικά-ψυγμένα οχήματα ή εμπορευματοκιβώτια, αυτά τα οχήματα ή εμπορευματοκιβώτια πρέπει να ικανοποιούν τις απαιτήσεις του Κεφαλαίου 9.6.
- (6) Εάν ουσίες περιέχονται σε προστατευτικές συσκευασίες γεμισμένες με ψυκτικό μέσο πρέπει να φορτώνονται σε κλειστά ή καλυμμένα οχήματα ή κλειστά ή καλυμμένα εμπορευματοκιβώτια. Εάν τα οχήματα ή τα εμπορευματοκιβώτια που χρησιμοποιούνται είναι κλειστά πρέπει να εξαιρίζονται επαρκώς. Τα καλυμμένα οχήματα και εμπορευματοκιβώτια πρέπει να είναι εφοδιασμένα με πλάγιους ορθοστάτες και οπίσθια θύρα. Τα καλύμματα αυτών των οχημάτων και εμπορευματοκιβωτίων πρέπει να είναι από αδιάβροχο και μη-εύφλεκτο υλικό.
- (7) Οποιοσδήποτε συσκευές ελέγχου και αισθητήρες θερμοκρασίας στο σύστημα ψύξης πρέπει να είναι άμεσα προσβάσιμες και όλες οι ηλεκτρικές συνδέσεις πρέπει να είναι προστατευμένες από τις καιρικές συνθήκες. Η θερμοκρασία του αέρα μέσα στη μονάδα μεταφοράς πρέπει να μετράται από δύο ανεξάρτητους αισθητήρες και τα δεδομένα (αποτελέσματα) πρέπει να καταγράφονται έτσι ώστε οποιαδήποτε αλλαγή στη θερμοκρασία να είναι άμεσα ανιχνεύσιμη. Όταν

μεταφέρονται ουσίες με θερμοκρασία ελέγχου μικρότερη από +25 °C, η μονάδα μεταφοράς πρέπει να είναι εφοδιασμένη με οπτικό και ακουστικό σήμα κινδύνου, με ανεξάρτητη πηγή ενέργειας από το σύστημα ψύξης και ρυθμισμένο να λειτουργεί σε θερμοκρασία ίση ή μικρότερη από τη θερμοκρασία ελέγχου.

- (8) Ένα εφεδρικό σύστημα ψύξης ή ανταλλακτικά πρέπει να είναι διαθέσιμα.

ΣΗΜΕΙΩΣΗ : Η διάταξη V8 δεν εφαρμόζεται σε ουσίες που αναφέρονται στο 3.1.2.6 όταν οι ουσίες σταθεροποιούνται από την προσθήκη χημικών σταθεροποιητών έτσι ώστε η SADT να είναι μεγαλύτερη από 50 °C. Σε αυτή την τελευταία περίπτωση, μπορεί να απαιτείται έλεγχος της θερμοκρασίας αν η θερμοκρασία κατά την μεταφορά δύναται να υπερβεί τους 55 °C.

V9 (Δεσμευμένο)

- V10 Τα IBCs θα μεταφέρονται σε κλειστά ή καλυμμένα οχήματα, σε κλειστά ή καλυμμένα εμπορευματοκιβώτια.
- V11 Τα IBCs διαφορετικά από μεταλλικά ή άκαμπτα πλαστικά IBCs, θα μεταφέρονται σε κλειστά ή καλυμμένα οχήματα, ή σε κλειστά ή καλυμμένα εμπορευματοκιβώτια.
- V12 Τα IBCs τύπου 31HZ2 (31HA2, 31HB2, 31HN2, 31HD2 και 31HH2) θα μεταφέρονται σε κλειστά οχήματα ή εμπορευματοκιβώτια.
- V13 Αν η ύλη συσκευάζεται σε σάκκους 5H1, 5L1 ή 5M1, αυτοί θα μεταφέρονται σε κλειστά οχήματα ή εμπορευματοκιβώτια.
- V14 Τα αερολύματα που μεταφέρονται για σκοπό την επανεπεξεργασία ή διάθεσή τους κάτω από την ειδική διάταξη 327 του Κεφαλαίου. 3.3, θα πρέπει να μεταφέρονται μόνο σε αεριζόμενα ή ανοικτά οχήματα ή εμπορευματοκιβώτια.

ΚΕΦΑΛΑΙΟ 7.3

ΔΙΑΤΑΞΕΙΣ ΠΟΥ ΑΦΟΡΟΥΝ ΣΤΗ ΜΕΤΑΦΟΡΑ ΧΥΜΑ

7.3.1 Γενικές διατάξεις

7.3.1.1 Εμπορεύματα δεν μπορούν να μεταφέρονται χύμα σε εμπορευματοκιβώτια για μεταφορά χύμα, εμπορευματοκιβώτια ή οχήματα εκτός εάν :

(a) μια ειδική διάταξη, που ταυτοποιείται από τον κωδικό ΒΚ, που ρητά επιτρέπει αυτόν τον τρόπο μεταφοράς αναφέρεται στη Στήλη (10) του Πίνακα Α του Κεφαλαίου 3.2 και οι σχετικές συνθήκες του 7.3.2 ικανοποιούνται επιπροσθέτως αυτών της παρούσας παραγράφου, ή

(b) μια ειδική διάταξη, που ταυτοποιείται από τον κωδικό VV, που ρητά επιτρέπει αυτόν τον τρόπο μεταφοράς αναφέρεται στη Στήλη (17) του Πίνακα Α του Κεφαλαίου 3.2 για αυτά τα εμπορεύματα και οι συνθήκες αυτής της ειδικής διάταξης, όπως προδιαγράφεται στο 7.3.3, ικανοποιούνται επιπροσθέτως αυτών της παρούσας παραγράφου.

Παρ' όλα αυτά, κενές συσκευασίες, ακαθάριστες μπορούν να μεταφέρονται χύμα εάν αυτός ο τρόπος μεταφοράς δεν είναι ρητά απαγορευμένος από άλλες διατάξεις της ADR.

ΣΗΜΕΙΩΣΗ: Για μεταφορά σε δεξαμενές, βλέπε Κεφάλαια 4.2 και 4.3.

7.3.1.2 Ουσίες οι οποίες δύναται να μετατραπούν σε υγρή μορφή σε θερμοκρασίες που ενδεχομένως σημειωθούν κατά τη διάρκεια της μεταφοράς, δεν επιτρέπεται να μεταφερθούν χύμα.

7.3.1.3 Εμπορευματοκιβώτια για μεταφορά χύμα, εμπορευματοκιβώτια ή αμαξώματα οχημάτων θα πρέπει να είναι αδιάβροχα και θα πρέπει να είναι τόσο κλειστά, ώστε κανένα εκ των περιεχομένων να διαρρέει κάτω από κανονικές συνθήκες μεταφοράς, συμπεριλαμβανομένων κραδασμών, ή αλλαγών θερμοκρασίας, υγρασίας ή πίεσης.

7.3.1.4 Χύμα στερεά θα φορτώνονται και θα κατανέμονται ομοιόμορφα με τέτοιο τρόπο ώστε να ελαχιστοποιείται τυχόν κίνηση που θα μπορούσε να αποφέρει ζημιά στο εμπορευματοκιβώτιο για μεταφορά χύμα, στο εμπορευματοκιβώτιο ή στο όχημα, ή διαρροή των επικίνδυνων εμπορευμάτων.

7.3.1.5 Όπου εφαρμόζονται συσκευές εξαερισμού, θα πρέπει να διατηρούνται καθαρές και λειτουργήσιμες.

7.3.1.6 Χύμα στερεά δε θα πρέπει να αντιδρούν επικίνδυνα με το υλικό του εμπορευματοκιβωτίου για μεταφορά χύμα, του εμπορευματοκιβωτίου, του οχήματος, των παρεμβυσμάτων στεγανοποίησης και του εξοπλισμού, συμπεριλαμβανομένων καπακιών και καλυμμάτων προστασίας και με προστατευτικά επικαλύμματα που βρίσκονται σε επαφή με τα περιεχόμενα, ή να το εξασθενούν σημαντικά. Εμπορευματοκιβώτια για μεταφορά χύμα, εμπορευματοκιβώτια ή οχήματα θα πρέπει να είναι κατασκευασμένα ή προσαρμοσμένα έτσι ώστε τα υλικά να μην διαπερνούν ανάμεσα στις επικαλύψεις του ξύλινου πυθμένα και να μην έρχονται σε επαφή με τα μέρη εκείνα του εμπορευματοκιβωτίου ή του οχήματος τα οποία μπορεί να προσβληθούν από τα υλικά ή υπολείματα αυτών.

7.3.1.7 Πριν πληρωθεί και διατεθεί προς μεταφορά, κάθε εμπορευματοκιβώτιο για μεταφορά χύμα, εμπορευματοκιβώτιο ή όχημα θα πρέπει να επιθεωρείται και να καθαρίζεται, ώστε να εξασφαλιστεί ότι δεν περιέχονται κατάλοιπα στο εσωτερικό ή στο εξωτερικό του

εμπορευματοκιβωτίου για μεταφορά χύμα, του εμπορευματοκιβωτίου ή του οχήματος, που θα μπορούσαν να :

- προκαλέσουν επικίνδυνη αντίδραση με την ουσία που προορίζεται για μεταφορά,
- προσβάλλουν επιβλαβώς τη δομική ακεραιότητα του εμπορευματοκιβωτίου για μεταφορά χύμα, του εμπορευματοκιβωτίου ή του οχήματος, ή
- προσβάλλουν την ικανότητα συνοχής του εμπορευματοκιβωτίου για μεταφορά χύμα, του εμπορευματοκιβωτίου ή του οχήματος, ως προς τα επικίνδυνα εμπορεύματα.

- 7.3.1.8 Κατά τη μεταφορά, δε θα πρέπει επικίνδυνα υπολλείματα να προσκολλούνται στις εξωτερικές επιφάνειες των εμπορευματοκιβωτίων για φορτία χύμα, των εμπορευματοκιβωτίων ή του αμαξώματος των οχημάτων.
- 7.3.1.9 Εάν αρκετά συστήματα κλεισίματος προσαρμόζονται σε σειρά, το σύστημα που βρίσκεται πιο κοντά στη μεταφερόμενη ουσία θα κλείνεται πρώτο πριν την πλήρωση.
- 7.3.1.10 Άδεια εμπορευματοκιβώτια για μεταφορά χύμα, εμπορευματοκιβώτια ή οχήματα που έχουν μεταφέρει επικίνδυνα στερεά χύμα, θα αντιμετωπίζονται με τον ίδιο τρόπο που απαιτεί η ADR για ένα πλήρες εμπορευματοκιβώτιο για μεταφορά χύμα, εμπορευματοκιβώτιο ή όχημα, εκτός αν σαφή μέτρα έχουν ληφθεί για την αποτροπή οποιουδήποτε κινδύνου.
- 7.3.1.11 Εάν εμπορευματοκιβώτια για μεταφορά χύμα, εμπορευματοκιβώτια ή οχήματα χρησιμοποιούνται για τη χύμα μεταφορά εμπορευμάτων με προδιάθεση να προκαλέσουν έκρηξη σκόνης ή να αναπτύξουν εύφλεκτα αέρια (π.χ. για κάποια απόβλητα), θα πρέπει να λαμβάνονται μέτρα για τον αποκλεισμό πηγών ανάφλεξης και για την αποφυγή επικίνδυνων ηλεκτροστατικών εκκενώσεων κατά τη μεταφορά, την πλήρωση ή την εκφόρτωση της ουσίας.
- 7.3.1.12 Ουσίες, για παράδειγμα απόβλητα, οι οποίες δύναται να αντιδράσουν επικίνδυνα μεταξύ τους και ουσίες διαφορετικών κλάσεων και αγαθά μη κείμενα στην ADR που έχουν προδιάθεση να αντιδράσουν επικίνδυνα μεταξύ τους δε θα πρέπει να αναμειγνύονται μαζί στο ίδιο εμπορευματοκιβώτιο για μεταφορά χύμα, εμπορευματοκιβώτιο ή όχημα.
Επικίνδυνες αντιδράσεις είναι :
- (a) Καύση και/ή αξιοσημείωτη ανάπτυξη θερμότητας,
 - (b) Εκπομπή εύφλεκτων και/ή τοξικών αερίων,
 - (c) Ανάπτυξη διαβρωτικών υγρών, ή
 - (d) Ανάπτυξη ασταθών ουσιών.
- 7.3.1.13 Πριν από την πλήρωση εμπορευματοκιβωτίου για μεταφορά χύμα ή εμπορευματοκιβωτίου ή οχήματος αυτό εξετάζεται οπτικά για να εξασφαλιστεί ότι είναι δομικά λειτουργικό, τα εσωτερικά τοιχώματα, η οροφή και τα δάπεδα δεν παρουσιάζουν εξοχές ή ζημιά και ότι οι τυχόν εσωτερικές επενδύσεις ή ο εξοπλισμός συγκράτησης της ουσίας δεν παρουσιάζει ρωγμές, σκισίματα ή άλλες ζημιές που θα μπορούσαν να θέσουν σε κίνδυνο τις ικανότητές του να συγκρατήσει το φορτίο. Δομικά λειτουργικό σημαίνει ότι το εμπορευματοκιβώτιο ή όχημα δεν έχει σημαντικές ανεπάρκειες στα δομικά επιμέρους στοιχεία του, όπως άνω και κάτω πλευρικά στοιχεία σκελετού, άνω και κάτω ακραίες διαδοκίδες, κατώφλια και ανώφλια θυρών, εγκάρσιες δοκοί δαπέδου, γωνιακοί ορθοστάτες και γωνιακά εξαρτήματα. Οι σημαντικές ανεπάρκειες περιλαμβάνουν :

- (a) Κυρτώσεις, ρωγμές ή θραύσεις στα δομικά ή τα φέροντα μέλη, που επηρεάζουν την ακεραιότητα του εμπορευματοκιβωτίου για μεταφορά χύμα ή του εμπορευματοκιβωτίου ή του σώματος του οχήματος,
- (b) Άνω του ενός αρμοί ή ένας ακατάλληλος αρμός (όπως για παράδειγμα κολλημένος αρμός) στις άνω και κάτω ακραίες διαδοκίδες ή στα ανώφλια των θυρών,
- (c) Άνω των δύο αρμών σε ένα από τα άνω και κάτω πλευρικά στοιχεία σκελετού,
- (d) Τυχόν αρμός σε κατώφλι θύρας ή γωνιακό ορθοστάτη,
- (e) Αρθρώσεις και εξοπλισμός θυρών που είναι σφηνωμένα, συνεστραμμένα, σπασμένα, έχουν αφαιρεθεί ή δεν λειτουργούν για οποιονδήποτε λόγο,
- (f) Πώματα και σφραγίσματα που δεν κλείνουν ερμητικά,
- (g) Οποιαδήποτε παραμόρφωση της συνολικής διάταξης εμπορευματοκιβωτίου για μεταφορά χύμα ή εμπορευματοκιβωτίου, τόσο μεγάλη που να εμποδίζει την σωστή ευθυγράμμιση του εξοπλισμού χειρισμού, φόρτωσης και ασφάλισης πάνω στο πλαίσιο ή το όχημα,
- (h) Οποιαδήποτε ζημία στα προσαρτήματα ανύψωσης ή στα εξαρτήματα σύνδεσης του εξοπλισμού χειρισμού, ή
- (i) Οποιαδήποτε ζημία του εξοπλισμού εξυπηρέτησης ή λειτουργίας.

7.3.2 Πρόσθετες διατάξεις για τη μεταφορά χύμα όταν οι διατάξεις του 7.3.1(a) εφαρμόζονται

7.3.2.1 Οι κωδικοί BK1 και BK2 στη Στήλη (10) του Πίνακα Α του Κεφαλαίου 3.2 έχουν την ακόλουθη σημασία:

BK1 : Επιτρέπεται η μεταφορά χύμα σε καλυμμένα εμπορευματοκιβώτια για μεταφορά χύμα,

BK2 : Επιτρέπεται η μεταφορά χύμα σε κλειστά εμπορευματοκιβώτια για μεταφορά χύμα.

7.3.2.2 Το εμπορευματοκιβώτιο για μεταφορά χύμα που χρησιμοποιείται θα πρέπει να ικανοποιεί τις απαιτήσεις του Κεφαλαίου 6.11.

7.3.2.3 Εμπορεύματα της Κλάσης 4.2

Η συνολική μάζα που μεταφέρεται σε ένα εμπορευματοκιβώτιο για μεταφορά χύμα θα είναι τέτοια, ώστε η θερμοκρασία αυθόρμητης ανάφλεξης να είναι μεγαλύτερη από 55 °C.

7.3.2.4 Εμπορεύματα της Κλάσης 4.3

Τα αγαθά αυτά θα μεταφέρονται σε εμπορευματοκιβώτια για μεταφορά χύμα (με κωδικό BK2) και είναι αδιάβροχα.

7.3.2.5 Εμπορεύματα της Κλάσης 5.1

Τα εμπορευματοκιβώτια για μεταφορά χύμα που χρησιμοποιούνται θα είναι κατασκευασμένα ή προσαρμοσμένα έτσι, ώστε τα αγαθά να μην έρχονται σε επαφή με ξύλο ή άλλο ασύμβατο υλικό.

7.3.2.6 Εμπορεύματα της Κλάσης 6.2

7.3.2.6.1 Ζωικό υλικό που περιέχει μολυσματικές ουσίες (αριθμ. UN 2814, 2900 και 3373) επιτρέπεται για χύμα μεταφορά σε εμπορευματοκιβώτια υπό τον όρο ότι ικανοποιούνται οι ακόλουθοι όροι :

- (a) Καλυμμένα εμπορευματοκιβώτια για μεταφορά χύμα BK1 επιτρέπονται, μόνο αν δεν είναι πληρωμένα στη μέγιστη χωρητικότητα, για την αποφυγή επαφής των ουσιών με το κάλυμμα. Κλειστά εμπορευματοκιβώτια για μεταφορά χύμα BK2 επιτρέπονται επίσης,
- (b) Κλειστά και καλυμμένα εμπορευματοκιβώτια για μεταφορά χύμα, και τα ανοίγματά τους, θα είναι στεγανά εκ κατασκευής, ή με την προσαρμογή κατάλληλου καλύμματος,
- (c) Το ζωικό υλικό θα απολυμαίνεται κατάλληλα πλήρως με ένα κατάλληλο απολυμαντικό προ της φόρτωσής του και πριν τη μεταφορά.,
- (d) Καλυμμένα εμπορευματοκιβώτια για μεταφορά χύμα θα καλύπτονται από ένα πρόσθετο κάλυμμα στην επάνω επιφάνεια, σταθμισμένο από απορροφητικό υλικό επεξεργασμένο με κατάλληλο απολυμαντικό,
- (e) Κλειστά ή καλυμμένα εμπορευματοκιβώτια για μεταφορά χύμα δε θα πρέπει να επαναχρησιμοποιούνται μέχρι να καθαριστούν και να απολυμανθούν εξονυχιστικά.

ΣΗΜΕΙΩΣΗ: Πρόσθετες διατάξεις ενδέχεται να απαιτηθούν από τις αρμόδιες εθνικές υγειονομικές αρχές.

7.3.2.6.2 Απόβλητα της Κλάσης 6.2 (αριθμ. UN 3291)

- (a) (Δεσμευμένο),
- (b) Κλειστά εμπορευματοκιβώτια για μεταφορά χύμα, και τα ανοίγματά τους θα είναι στεγανά εκ σχεδιασμού. Αυτά τα εμπορευματοκιβώτια για μεταφορά χύμα θα πρέπει να έχουν μη πορώδεις εσωτερικές επιφάνειες και δε θα έχουν ρωγμές ή άλλα χαρακτηριστικά που θα μπορούσαν να ζημιώσουν τις συσκευασίες, να εμποδίσουν την απολύμανση ή να επιτρέψουν ακούσια εκπομπή των αποβλήτων,
- (c) Τα απόβλητα αριθμ. αριθμ. UN 3291 θα πρέπει να περιέχονται μέσα στο κλειστό εμπορευματοκιβώτιο για μεταφορά χύμα σε σφραγισμένους στεγανούς πλαστικούς σάκους ελεγμένους και εγκεκριμένους ως τύπου UN και ελεγμένους για στερεά της ομάδας συσκευασίας II και επισημασμένες σε συμφωνία με το 6.1.3.1. Τέτοιοι πλαστικοί σάκοι θα πρέπει να είναι ικανοί να περάσουν τους ελέγχους αντοχής σε σχίσσιμο και κρούση σύμφωνα με το ISO 7765-1:1998 “Φίλμ και πλαστικά φύλλα – Καθορισμός της αντοχής σε κρούση διαμέσου της μεθόδου με ελεύθερη πτώση του βλήματος – Μέρος 1 : Μέθοδοι ονομαζόμενοι «της σκάλας» και το ISO 6383-2:1983 “Πλαστικά-Φίλμ και φύλλα – Καθορισμός της αντοχής σε σχίσσιμο – Μέρος 2 : Μέθοδος Elmendorf”. Κάθε σάκος θα πρέπει να έχει αντοχή κρούσης σε τουλάχιστον 165 g και αντοχή σχισίματος σε τουλάχιστον 480 g τόσο στο παράλληλο όσο και στο εγκάρσιο επίπεδο ως προς το μήκος του σάκου. Η μέγιστη καθαρή μάζα κάθε πλαστικού σάκου θα πρέπει να είναι 30 kg.
- (d) Ξεχωριστά είδη που υπερβαίνουν τα 30 kg όπως λερωμένα στρώματα μπορούν να μεταφερθούν χωρίς την απαίτηση για πλαστικό σάκο όταν υπάρχει εξουσιοδότηση από την αρμόδια αρχή,

- (e) Απόβλητα αριθμ. UN 3291 που περιέχουν υγρά θα πρέπει να μεταφέρονται μόνο σε πλαστικούς σάκους που περιέχουν κατάλληλο απορροφητικό υλικό που να απορροφά το σύνολο του υγρού χωρίς να χύνεται στο εμπορευματοκιβώτιο για μεταφορά χύμα,
- (f) Απόβλητα αριθμ. UN 3291 που περιέχουν αιχμηρά αντικείμενα θα πρέπει να μεταφέρονται μόνο σε κατά τύπου UN ελεγμένες και εγκεκριμένες άκαμπτες συσκευασίες που ικανοποιούν τις απαιτήσεις των οδηγιών συσκευασίας P621, IBC620, ή LP621,
- (g) Άκαμπτες συσκευασίες που αναφέρονται στις οδηγίες συσκευασίας P621, IBC620, ή LP621 μπορούν επίσης να χρησιμοποιηθούν. Θα πρέπει να είναι κατάλληλα στοιβαγμένες ώστε να εμποδίζουν ζημιά κατά τη διάρκεια κανονικών συνθηκών μεταφοράς. Απόβλητα που μεταφέρονται σε άκαμπτες συσκευασίες και πλαστικούς σάκους μαζί στο ίδιο κλειστό εμπορευματοκιβώτιο για μεταφορά χύμα θα πρέπει να είναι επαρκώς απομονωμένες μεταξύ τους, π.χ. από κατάλληλες άκαμπτες μπαριέρες ή στερεά διαχωριστικά, μεταλλικές πλεξούδες ή άλλως στοιβαγμένες, που να εμποδίζουν ζημιά στις συσκευασίες κατά τη διάρκεια κανονικών συνθηκών μεταφοράς,
- (h) Απόβλητα αριθμ. UN 3291 σε πλαστικούς σάκους δε θα πρέπει να συμπιέζονται στο κλειστό εμπορευματοκιβώτιο για μεταφορά χύμα με τέτοιο τρόπο ώστε οι σάκοι να καταστούν μη στεγανοί,
- (i) Το κλειστό εμπορευματοκιβώτιο για μεταφορά χύμα θα επιθεωρείται για διαρροή ή χυμένες ποσότητες μετά από κάθε δρομολόγιο. Εάν απόβλητα αριθμ. UN 3291 έχουν διαρρεύσει ή χυθεί στο κλειστό εμπορευματοκιβώτιο για μεταφορά χύμα δε θα πρέπει να επαναχρησιμοποιείται έως ότου έχει εξονυχιστικά καθαριστεί και, εάν είναι απαραίτητο, απολυμανθεί με κατάλληλο μέσο. Δε θα πρέπει να μεταφέρονται άλλα εμπορεύματα μαζί με το αριθμ. UN 3291 εκτός ιατρικών ή κτηνιατρικών αποβλήτων. Κάθε τέτοια άλλα απόβλητα που μεταφέρονται στο ίδιο κλειστό εμπορευματοκιβώτιο για μεταφορά χύμα θα επιθεωρούνται για πιθανή μόλυνση.

7.3.2.7 *Υλικά της Κλάσης 7*

Για τη μεταφορά μη συσκευασμένου ραδιοενεργού υλικού βλέπε 4.1.9.2.3.

7.3.2.8 *Εμπορεύματα της Κλάσης 8*

Τα εμπορεύματα αυτά θα μεταφέρονται σε υδατοστεγή εμπορευματοκιβώτια για φορτία χύμα.

7.3.3 **Ειδικές διατάξεις για τη μεταφορά χύμα όταν εφαρμόζονται οι διατάξεις του 7.3.1.1(b)**

Όταν φαίνονται σε μια καταχώρηση στη Στήλη (17) του Πίνακα Α του Κεφαλαίου 3.2, πρέπει να εφαρμόζονται οι παρακάτω ειδικές διατάξεις :

- VV1 Επιτρέπεται μεταφορά φορτίων χύμα σε κλειστά ή καλυμμένα οχήματα, σε κλειστά εμπορευματοκιβώτια ή σε μεγάλα καλυμμένα εμπορευματοκιβώτια.
- VV2 Μεταφορά φορτίων χύμα επιτρέπεται σε κλειστά οχήματα με μεταλλικό αμάξωμα, κλειστά μεταλλικά εμπορευματοκιβώτια και σε καλυμμένα οχήματα και καλυμμένα μεγάλα εμπορευματοκιβώτια καλυμμένα με μη-εύφλεκτο κάλυμμα και με μεταλλικό σώμα ή με δάπεδο και τοιχώματα προστατευμένα από το φορτίο.
- VV3 Μεταφορά φορτίων χύμα επιτρέπεται σε καλυμμένα οχήματα και καλυμμένα μεγάλα εμπορευματοκιβώτια με επαρκή εξαερισμό.

- VV4 Μεταφορά φορτίων χύμα επιτρέπεται σε κλειστά ή καλυμμένα οχήματα με μεταλλικό αμάξωμα, και σε κλειστά μεταλλικά εμπορευματοκιβώτια ή σε καλυμμένα μεγάλα μεταλλικά εμπορευματοκιβώτια.
- Για τους αριθμ. UN 2008, 2009, 2210, 2545, 2546, 2881, 3189 και 3190, επιτρέπεται μόνο μεταφορά φορτίων χύμα στερεών αποβλήτων.
- VV5 Μεταφορά φορτίων χύμα επιτρέπεται σε ειδικά εφοδιασμένα οχήματα και εμπορευματοκιβώτια.
- Τα ανοίγματα που χρησιμοποιούνται για φόρτωση και εκφόρτωση πρέπει να μπορούν να κλείνουν ερμητικά.
- VV6 *(Δεσμευμένο)*
- VV7 Μεταφορά φορτίων χύμα σε κλειστά ή καλυμμένα οχήματα, σε κλειστά εμπορευματοκιβώτια ή σε μεγάλα καλυμμένα εμπορευματοκιβώτια επιτρέπεται μόνο εάν η ουσία είναι σε κομμάτια.
- VV8 Μεταφορά φορτίων χύμα επιτρέπεται, ως πλήρες φορτίο, σε κλειστά οχήματα, κλειστά εμπορευματοκιβώτια ή καλυμμένα οχήματα ή μεγάλα εμπορευματοκιβώτια καλυμμένα με αδιάβροχο, μη-εύφλεκτο κάλυμμα.
- Οχήματα και εμπορευματοκιβώτια πρέπει να είναι έτσι κατασκευασμένα είτε ώστε οι ουσίες που περιέχονται να μην μπορούν να έλθουν σ' επαφή με ξύλο ή οποιοδήποτε άλλο εύφλεκτο υλικό, είτε ώστε η συνολική επιφάνεια του δαπέδου και των τοιχωμάτων, εάν είναι φτιαγμένη από ξύλο ή άλλο εύφλεκτο υλικό να έχει αδιάβροχη επίστρωση ανθεκτική σε καύση ή να έχει επικαλυφθεί με πυριτικό νάτριο ή με παρόμοια ουσία.
- VV9 Μεταφορά φορτίων χύμα επιτρέπεται, ως πλήρες φορτίο, σε καλυμμένα οχήματα, κλειστά εμπορευματοκιβώτια ή σε καλυμμένα μεγάλα εμπορευματοκιβώτια με πλήρη τοιχώματα.
- Για ουσίες της Κλάσης 8, το σώμα του οχήματος ή του εμπορευματοκιβώτιου πρέπει να είναι εφοδιασμένο με κατάλληλη και επαρκώς ανθεκτική εσωτερική επένδυση.
- VV10 Μεταφορά φορτίων χύμα ως πλήρες φορτίο επιτρέπεται σε καλυμμένα οχήματα, κλειστά εμπορευματοκιβώτια ή καλυμμένα μεγάλα εμπορευματοκιβώτια με πλήρη τοιχώματα.
- Το αμάξωμα των οχημάτων ή των εμπορευματοκιβωτίων πρέπει να είναι στεγανό από διαρροή ή να έχει επίστρωση στεγανή από διαρροή, για παράδειγμα με κατάλληλη και επαρκώς ανθεκτική εσωτερική επένδυση.
- VV11 Μεταφορά φορτίων χύμα επιτρέπεται σε ειδικά εφοδιασμένα οχήματα και εμπορευματοκιβώτια με τρόπο ο οποίος δεν συνεπάγεται κινδύνους για τον άνθρωπο, τα ζώα και το περιβάλλον, π.χ. με φόρτωση των αποβλήτων σε σάκους ή με αεροστεγείς συνδέσεις.
- VV12 Ουσίες για τις οποίες η μεταφορά σε βυτιοφόρα οχήματα, σε φορητές δεξαμενές ή σε εμπορευματοκιβώτια-δεξαμενές είναι ακατάλληλη λόγω της υψηλής θερμοκρασίας και πυκνότητας της ουσίας, μπορούν να μεταφέρονται σε ειδικά οχήματα ή εμπορευματοκιβώτια σύμφωνα με τα πρότυπα που καθορίζονται από την αρμόδια αρχή της χώρας προέλευσης. Εάν η χώρα προέλευσης δεν είναι συμβαλλόμενο μέρος της ADR, οι προαναφερόμενες συνθήκες πρέπει να είναι αναγνωρισμένες από την

αρμόδια αρχή της πρώτης χώρας που είναι συμβαλλόμενο μέρος της ADR στην οποία φθάνει η αποστολή.

VV13 Μεταφορά φορτίων χύμα επιτρέπεται σε ειδικά εφοδιασμένα οχήματα ή εμπορευματοκιβώτια σύμφωνα με τα πρότυπα που καθορίζονται από την αρμόδια αρχή της χώρας προέλευσης. Εάν η χώρα προέλευσης δεν είναι συμβαλλόμενο μέρος της ADR, οι προαναφερόμενες συνθήκες πρέπει να είναι αναγνωρισμένες από την αρμόδια αρχή της πρώτης χώρας που είναι συμβαλλόμενο μέρος της ADR στην οποία φθάνει η αποστολή.

VV14 (1) Χρησιμοποιημένοι συσσωρευτές μπορούν να μεταφέρονται χύμα σε ειδικά εφοδιασμένα οχήματα ή εμπορευματοκιβώτια. Μεγάλα πλαστικά εμπορευματοκιβώτια δεν πρέπει να επιτρέπονται. Μικρά πλαστικά εμπορευματοκιβώτια πρέπει να μπορούν να αντέχουν, όταν είναι πλήρη φορτίου, σε πτώση από ύψος 0.8 m πάνω σε σκληρή επιφάνεια στους -18 °C, χωρίς να σπάνε.

(2) Τα διαμερίσματα φορτίου οχημάτων ή εμπορευματοκιβωτίων πρέπει να είναι από χάλυβα ανθεκτικό στις διαβρωτικές ουσίες που περιέχονται στους συσσωρευτές. Λιγότερο ανθεκτικοί χάλυβες μπορούν να χρησιμοποιούνται όταν υπάρχει επαρκώς μεγάλο πάχος τοιχώματος ή πλαστική επένδυση/στρώμα ανθεκτική στις διαβρωτικές ουσίες.

Ο σχεδιασμός των διαμερισμάτων φορτίου των οχημάτων ή των εμπορευματοκιβωτίων πρέπει να λαμβάνει υπ' όψιν οποιοδήποτε υπόλειμμα ηλεκτρικού φορτίου και σε κάθε κρούση που οφείλεται στους συσσωρευτές.

ΣΗΜΕΙΩΣΗ: Χάλυβας με μέγιστο ρυθμό προοδευτικής μείωσης 0.1 mm ανά έτος υπό την επίδραση διαβρωτικών ουσιών μπορεί να θεωρείται ως ανθεκτικός.

(3) Πρέπει να εξασφαλίζεται με κατασκευαστικά μέτρα ότι δεν θα υπάρξει διαρροή διαβρωτικών ουσιών από τα διαμερίσματα φορτίου των οχημάτων ή των εμπορευματοκιβωτίων κατά τη διάρκεια της μεταφοράς. Ανοιχτά διαμερίσματα φορτίου πρέπει να καλύπτονται. Το κάλυμμα πρέπει να είναι ανθεκτικό στις διαβρωτικές ουσίες.

(4) Πριν από τη φόρτωση, τα διαμερίσματα φορτίου των οχημάτων ή των εμπορευματοκιβωτίων, συμπεριλαμβανομένου του εξοπλισμού τους, πρέπει να επιθεωρούνται για φθορά. Οχήματα ή εμπορευματοκιβώτια με φθαρμένα διαμερίσματα φορτίου δεν πρέπει να φορτώνονται.

Τα διαμερίσματα φορτίου οχημάτων ή εμπορευματοκιβωτίων δεν πρέπει να φορτώνονται πάνω από την κορυφή των τοιχωμάτων τους.

(5) Συσσωρευτές που περιέχουν διαφορετικές ουσίες και άλλα εμπορεύματα που είναι πιθανόν να αντιδράσουν επικίνδυνα μεταξύ τους δεν πρέπει να υπάρχουν στα διαμερίσματα φορτίου των οχημάτων ή των εμπορευματοκιβωτίων (βλέπε "Επικίνδυνη αντίδραση" στο 1.2.1).

Κατά τη διάρκεια της μεταφοράς κανένα επικίνδυνο υπόλειμμα από διαβρωτικές ουσίες που περιέχεται στους συσσωρευτές δεν πρέπει να είναι κολλημένο στην εξωτερική επιφάνεια των διαμερισμάτων φορτίου των οχημάτων ή των εμπορευματοκιβωτίων.

VV15 Μεταφορά φορτίων χύμα επιτρέπεται σε κλειστά ή καλυμμένα οχήματα, κλειστά εμπορευματοκιβώτια ή καλυμμένα μεγάλα εμπορευματοκιβώτια με πλήρη τοιχώματα

για στερεά (ουσίες ή μείγματα, όπως προπαρασκευάσματα ή απόβλητα) που περιέχουν κατά μέσο όρο, όχι περισσότερο από 1 000 mg/kg ουσίας στην οποία αυτός ο αριθμός UN έχει αποδοθεί. Σε κανένα σημείο του φορτίου η συγκέντρωση αυτής(-ών) της(-ων) ουσίας(-ών) δεν θα πρέπει να είναι υψηλότερη από 10 000 mg/kg

Τα αμαξώματα των οχημάτων ή των εμπορευματοκιβωτίων θα πρέπει να είναι υδατοστεγή, για παράδειγμα μέσω κατάλληλης και επαρκώς ανθεκτικής εσωτερικής επένδυσης.

VV16 Η μεταφορά χύμα επιτρέπεται σύμφωνα με τις διατάξεις της 4.1.9.2.3.

VV17 Η μεταφορά χύμα του SCO-I επιτρέπεται σύμφωνα με τις διατάξεις της 4.1.9.2.3.

ΚΕΦΑΛΑΙΟ 7.4

ΔΙΑΤΑΞΕΙΣ ΠΟΥ ΑΦΟΡΟΥΝ ΣΤΗ ΜΕΤΑΦΟΡΑ ΣΕ ΔΕΞΑΜΕΝΕΣ

- 7.4.1 Εμπορεύματα δεν μπορούν να μεταφέρονται σε δεξαμενές εκτός εάν καθορίζεται ένας κωδικός δεξαμενής στις Στήλες (10) ή (12) του Πίνακα Α του Κεφαλαίου 3.2, ή εκτός αν η έγκριση της αρμόδιας αρχής εγγυάται όπως αναφέρεται στο 6.7.1.3. Η μεταφορά πρέπει να είναι σύμφωνη με τις διατάξεις των Κεφαλαίων 4.2, 4.3, 4.4 ή 4.5 όπως ισχύουν. Τα οχήματα, είτε είναι άκαμπτα οχήματα είτε ρυμουλκά είτε ρυμουλκούμενα είτε ημιρυμουλκούμενα θα πρέπει να ικανοποιούν τις σχετικές απαιτήσεις των Κεφαλαίων 9.1, 9.2 και 9.7.2 που αφορούν στο όχημα που πρόκειται να χρησιμοποιηθεί, όπως εμφανίζεται στη Στήλη (14) του Πίνακα Α του Κεφαλαίου 3.2.
- 7.4.2 Τα οχήματα που χαρακτηρίζονται με τους κωδικούς EX/III, FL, OX ή AT στην 9.1.1.2 πρέπει να χρησιμοποιούνται ως εξής :
- Όπου προβλέπεται ένα όχημα EX/III, μπορεί να χρησιμοποιηθεί μόνο όχημα EX/III.
 - Όπου προβλέπεται ένα όχημα FL, μπορεί να χρησιμοποιηθεί μόνο όχημα FL.
 - Όπου προβλέπεται όχημα OX, μπορεί να χρησιμοποιηθεί μόνο όχημα OX.
 - Όπου προβλέπεται όχημα AT, μπορούν να χρησιμοποιούνται οχήματα AT, FL και OX.

ΚΕΦΑΛΑΙΟ 7.5

ΔΙΑΤΑΞΕΙΣ ΠΟΥ ΑΦΟΡΟΥΝ ΣΤΗ ΦΟΡΤΩΣΗ, ΕΚΦΟΡΤΩΣΗ ΚΑΙ ΔΙΑΧΕΙΡΙΣΗ

7.5.1 Γενικές διατάξεις που αφορούν στη φόρτωση, εκφόρτωση και διαχείριση

ΣΗΜΕΙΩΣΗ : Για τους σκοπούς του παρόντος τμήματος, η τοποθέτηση ενός εμπορευματοκιβωτίου, εμπορευματοκιβωτίου για φορτία χύμα, εμπορευματοκιβωτίου-δεξαμενής ή φορητής δεξαμενής πάνω σε ένα όχημα θεωρείται ως φόρτωση και η απομάκρυνσή τους θεωρείται ως εκφόρτωση.

7.5.1.1 Το όχημα και ο οδηγός του, όπως επίσης και το(-α) μεγάλο(-α) εμπορευματοκιβώτιο(-α), εμπορευματοκιβώτιο(-α) για φορτία χύμα, εμπορευματοκιβώτιο(-α)-δεξαμενή(-ές) ή φορητή(-ές) δεξαμενή(-ές), αν υπάρχουν, θα πρέπει να συμμορφώνονται με τις ρυθμιστικές διατάξεις (ειδικά εκείνες που αφορούν στην ασφάλεια, καθαριότητα και ικανοποιητική λειτουργία του εξοπλισμού του οχήματος που χρησιμοποιείται στη φόρτωση και στην εκφόρτωση), κατά την άφιξη στους τόπους φόρτωσης και εκφόρτωσης, οι οποίοι περιλαμβάνουν τερματικούς σταθμούς εμπορευματοκιβωτίων.

7.5.1.2 Η φόρτωση δεν πρέπει να εκτελείται εκτός αν ορίζεται διαφορετικά στην ADR :

- (a) η εξέταση των εγγράφων, ή
- (b) η οπτική επιθεώρηση του οχήματος ή του μεγάλου εμπορευματοκιβωτίου (-ων), εμπορευματοκιβωτίου(-ων) για μεταφορά χύμα, εμπορευματοκιβωτίου(-ων)-δεξαμενής ή φορητής(-ών) δεξαμενής(-ών), αναλόγως της περίπτωσης και ο εξοπλισμός που χρησιμοποιούν στη φόρτωση και εκφόρτωση,

δείχνουν ότι το όχημα, ο οδηγός ή το(-α) μεγάλο(-α) εμπορευματοκιβώτιο(-α), εμπορευματοκιβώτιο(-α) για μεταφορά χύμα, εμπορευματοκιβώτιο(-α)-δεξαμενή ή φορητή (-ές) δεξαμενή(-ές) ή ο εξοπλισμός τους δεν είναι σύμφωνοι με τις ρυθμιστικές διατάξεις. Το εσωτερικό και το εξωτερικό του οχήματος ή του εμπορευματοκιβωτίου θα πρέπει να επιθεωρείται πριν τη φόρτωση ώστε να εξασφαλιστεί ότι δεν υπάρχει βλάβη που θα μπορούσε να επηρεάσει την ακεραιότητά του, ή αυτή των κόλων που πρόκειται να φορτωθούν

7.5.1.3 Η εκφόρτωση δεν πρέπει να εκτελείται, εκτός αν ορίζεται διαφορετικά στην ADR εάν οι παραπάνω επιθεωρήσεις αποκαλύπτουν ελλείψεις που μπορεί να επηρεάσουν την ασφάλεια ή την προστασία της εκφόρτωσης..

7.5.1.4 Σύμφωνα με τις ειδικές διατάξεις των 7.3.3 ή 7.5.11, σύμφωνα με τις Στήλες (17) και (18) του Πίνακα Α του Κεφαλαίου 3.2, ορισμένα επικίνδυνα εμπορεύματα πρέπει να διακινούνται μόνο ως "πλήρες φορτίο" (βλέπε ορισμό στην 1.2.1). Σε τέτοια περίπτωση, οι αρμόδιες αρχές μπορούν να απαιτήσουν το όχημα ή το μεγάλο εμπορευματοκιβώτιο που χρησιμοποιείται για τέτοια μεταφορά να φορτώνεται μόνο σ' ένα σημείο και να εκφορτώνεται μόνο σ' ένα σημείο.

7.5.1.5 Όταν απαιτούνται τα βέλη του προσανατολισμού τα κόλα και οι υπερσυσκευασίες θα τοποθετούνται σε συμφωνία με αυτές τις σημάνσεις.

ΣΗΜΕΙΩΣΗ : Υγρά επικίνδυνα εμπορεύματα θα πρέπει να φορτώνονται όποτε αυτό είναι δυνατό κάτω από στεγνά επικίνδυνα εμπορεύματα.

7.5.2 Απαγόρευση μεικτής φόρτωσης

7.5.2.1 Τα κόλα που φέρουν διαφορετικές ετικέτες κινδύνου δεν πρέπει να φορτώνονται μαζί στο ίδιο όχημα ή εμπορευματοκιβώτιο εκτός εάν επιτρέπεται μεικτή φόρτωση σύμφωνα με τον παρακάτω Πίνακα με βάση τις ετικέτες κινδύνου που αυτά φέρουν.

ΣΗΜΕΙΩΣΗ: Σύμφωνα με την 5.4.1.4.2, πρέπει να εκδίδονται ξεχωριστά έγγραφα μεταφοράς για φορτία που δεν μπορούν να φορτώνονται μαζί στο ίδιο όχημα ή εμπορευματοκιβώτιο.

Αριθμοί Ετικετών	1	1.4	1.5	1.6	2.1, 2.2, 2.3	3	4.1	4.1 +1	4.2	4.3	5.1	5.2	5.2 +1	6.1	6.2	7 A, B, C	8	9	
1											d							b	
1.4	Βλέπε 7.5.2.2				a	a	a		a	a	a	a		a	a	a	a	a	a b c
1.5																			b
1.6																			b
2.1, 2.2, 2.3		a			X	X	X		X	X	X	X		X	X	X	X	X	X
3		a			X	X	X		X	X	X	X		X	X	X	X	X	X
4.1		a			X	X	X		X	X	X	X		X	X	X	X	X	X
4.1 + 1								X											
4.2		a			X	X	X		X	X	X	X		X	X	X	X	X	X
4.3		a			X	X	X		X	X	X	X		X	X	X	X	X	X
5.1	d	a			X	X	X		X	X	X	X		X	X	X	X	X	X
5.2		a			X	X	X		X	X	X	X	X	X	X	X	X	X	X
5.2 + 1												X	X						
6.1		a			X	X	X		X	X	X	X		X	X	X	X	X	X
6.2		a			X	X	X		X	X	X	X		X	X	X	X	X	X
7A, B, C		a			X	X	X		X	X	X	X		X	X	X	X	X	X
8		a			X	X	X		X	X	X	X		X	X	X	X	X	X
9	b	a b c	b	b	X	X	X		X	X	X	X		X	X	X	X	X	X

X Επιτρέπεται η μεικτή φόρτωση.

^a Επιτρέπεται η μεικτή φόρτωση με ουσίες και είδη 1.4S.

^b Επιτρέπεται η μεικτή φόρτωση μεταξύ εμπορευμάτων της Κλάσης 1 και σωστικές συσκευές της Κλάσης 9 (αριθμ. UN 2990, 3072 και 3268).

^c Επιτρέπεται η μεικτή φόρτωση μεταξύ συσκευών που φουσκώνουν αερόσακους, ή μέρη αερόσακων, ή προεντατήρες ζωνών ασφαλείας της Υποδιαίρεσης 1.4, ομάδα συμβατότητας G (αριθμ. UN 0503) και συσκευών που φουσκώνουν αερόσακους, ή μέρη αερόσακων, ή προεντατήρες ζωνών ασφαλείας της Κλάσης 9 (αριθμ. UN 3268).

^d Επιτρέπεται μεικτή φόρτωση εκρηκτικών ανατίναξης (εκτός από αριθμ. UN 0083, εκρηκτικό, ανατίναξης, τύπου C) και νιτρικό αμμώνιο (αριθμ. UN 1942 και 2067) και αλκαλικές μεταλλικές νιτρικές ενώσεις και νιτρικές ενώσεις αλκαλικών γαιών, δεδομένου ότι το σύνολο μεταχειρίζεται ως εκρηκτικά ανατίναξης υπό την Κλάση 1 για τους σκοπούς της σήμανσης, του διαχωρισμού, του στοιβάγματος και του μέγιστου επιτρεπόμενου φορτίου. Στα αλκαλικά μεταλλικά νιτρικά άλατα συμπεριλαμβάνονται το νιτρικό καίσιο (αριθμ. UN 1451), το νιτρικό λίθιο (αριθμ. UN 2722), το νιτρικό κάλιο (αριθμ. UN 1486), το νιτρικό ρουβίδιο (αριθμ. UN 1477) και το νιτρικό νάτριο (αριθμ. UN 1498). Στα νιτρικά άλατα μετάλλων αλκαλικών γαιών συμπεριλαμβάνονται το νιτρικό βάριο (αριθμ. UN 1446), το νιτρικό βηρύλλιο (αριθμ. UN 2464), το νιτρικό ασβέστιο (αριθμ. UN 1454), το νιτρικό μαγνήσιο (αριθμ. UN 1474) και το νιτρικό στρόντιο (αριθμ. UN 1507).".

7.5.2.2

Κόλα που περιέχουν ουσίες ή είδη της Κλάσης 1, που φέρουν ετικέτα σύμφωνη με τα πρότυπα με αριθμ. 1, 1.4, 1.5 ή 1.6 τα οποία είναι καταχωρημένα σε διαφορετικές ομάδες συμβατότητας, δεν πρέπει να φορτώνονται μαζί στο ίδιο όχημα ή εμπορευματοκιβώτιο, εκτός εάν επιτρέπεται μεικτή φόρτωση σύμφωνα με τον παρακάτω Πίνακα για τις αντίστοιχες ομάδες συμβατότητας.

Ομάδα Συμβατότητας	A	B	C	D	E	F	G	H	J	L	N	S
A	X											
B		X		a								X
C			X	X	X		X				b c	X
D		a	X	X	X		X				b c	X
E			X	X	X		X				b c	X
F						X						X
G			X	X	X		X					X
H								X				X
J									X			X
L										d		
N			b c	b c	b c						b	X
S		X	X	X	X	X	X	X	X		X	X

X Επιτρέπεται η μεικτή φόρτωση

^a Τα κόλα που περιέχουν είδη της ομάδας συμβατότητας B και κόλα που περιέχουν ύλες και είδη της ομάδας συμβατότητας D, μπορούν να φορτώνονται από κοινού στο ίδιο όχημα ή κοντέινερ, εφόσον διαχωρίζονται με τρόπο ώστε να αποκλείεται οποιαδήποτε μετάδοση της εκρηκτικότητας από τα είδη της ομάδας συμβατότητας B στις ύλες και τα είδη της ομάδας συμβατότητας D. Ο διαχωρισμός πρέπει να εξασφαλίζεται διαμέσου ξεχωριστών διαμερισμάτων ή τοποθετώντας ένα από τους δύο τύπους εκρηκτικών σε ένα ειδικό σύστημα περιορισμού. Και οι δύο οι μέθοδοι διαχωρισμού πρέπει να εγκρίνονται από την αρμόδια αρχή.

^b Διαφορετικοί τύποι ειδών της υποδιαίρεσης 1.6, ομάδα συμβατότητας N, μπορούν να μεταφέρονται μαζί ως είδη της υποδιαίρεσης 1.6, ομάδα συμβατότητας N, μόνο όταν είναι αποδεδειγμένο με δοκιμές ή αναλογικώς ότι δεν υπάρχει πρόσθετος κίνδυνος εξ αιτίας επιρροής μεταξύ των ειδών. Αλλιώς θα πρέπει να γίνεται διαχείριση σαν να είναι είδη της υποδιαίρεσης 1.1.

^c Όταν είδη της ομάδας συμβατότητας N μεταφέρονται με ουσίες ή είδη των ομάδων συμβατότητας C, D ή E, τα είδη της ομάδας συμβατότητας N πρέπει να θεωρούνται ως έχοντα τα χαρακτηριστικά της ομάδας συμβατότητας D.

^d Κόλα που περιέχουν ουσίες και είδη της Ομάδας συμβατότητας L μπορούν να φορτώνονται μαζί σε ένα όχημα ή σε ένα εμπορευματοκιβώτιο με κόλα που περιέχουν τον ίδιο τύπο ουσιών και ειδών της ίδιας της ομάδας συμβατότητας.

7.5.2.3 Για το σκοπό της εφαρμογής των απαγορεύσεων μεικτής φόρτωσης στο ίδιο όχημα, δεν πρέπει να λαμβάνονται υπ' όψιν ουσίες που περιέχονται σε κλειστά εμπορευματοκιβώτια με πλήρεις πλευρές. Πάντως, οι απαγορεύσεις μεικτής φόρτωσης που ορίζονται στο 7.5.2.1 που αφορούν σε μεικτή φόρτωση κόλων που φέρουν ετικέτες σύμφωνες με τα πρότυπα με αριθμ. 1, 1.4, 1.5 ή 1.6 με άλλα κόλα, και στην 7.5.2.2 που αφορούν σε μεικτή φόρτωση εκρηκτικών διαφορετικών ομάδων συμβατότητας πρέπει επίσης να ισχύουν μεταξύ επικίνδυνων εμπορευμάτων που περιέχονται σε ένα εμπορευματοκιβώτιο και των άλλων επικίνδυνων εμπορευμάτων που φορτώνονται στο ίδιο όχημα, είτε τα τελευταία αυτά εμπορεύματα είναι κλεισμένα σε ένα ή περισσότερα άλλα εμπορευματοκιβώτια είτε όχι.

7.5.2.4 Απαγορεύεται η μεικτή φόρτωση επικίνδυνων εμπορευμάτων συσκευασμένων σε περιορισμένες ποσότητες με οποιοδήποτε τύπο εκρηκτικών ουσιών και ειδών, εκτός εκείνων που ανήκουν στην υποδιαίρεση 1.4, καθώς και των αριθμ. UN 0161 και UN 0499.

7.5.3 *(Δεσμευμένο)*

7.5.4 Προφυλάξεις αναφορικά με τρόφιμα, άλλα είδη κατανάλωσης και ζωοτροφές

Εάν ορίζεται ειδική διάταξη CV28 για μια ουσία ή είδος στη Στήλη (18) του Πίνακα Α του Κεφαλαίου 3.2, πρέπει να λαμβάνονται προφυλάξεις αναφορικά με τρόφιμα, άλλα είδη κατανάλωσης και ζωοτροφές ως ακολούθως.

Κόλα καθώς και ακαθάριστες κενές συσκευασίες, συμπεριλαμβανομένων μεγάλων συσκευασιών και εμπορευματοκιβωτίων μεσαίας χωρητικότητας για φορτία χύμα (IBCs), που φέρουν ετικέτες σύμφωνες με τα πρότυπα με αριθμ. 6.1 ή 6.2 και εκείνα που φέρουν ετικέτες σύμφωνες με το πρότυπο με αριθμ. 9 που περιέχουν εμπορεύματα των αριθμ. UN 2212, 2315, 2590, 3151, 3152 ή 3245, δεν πρέπει να στοιβάζονται να φορτώνονται σε άμεση εγγύτητα με κόλα που είναι γνωστό ότι περιέχουν τρόφιμα, άλλα είδη κατανάλωσης ή ζωοτροφές σε οχήματα, σε εμπορευματοκιβώτια και σε χώρους φόρτωσης, εκφόρτωσης ή μεταφόρτωσης.

Όταν αυτά τα κόλα, που φέρουν τις παραπάνω ετικέτες, φορτώνονται σε άμεση εγγύτητα με κόλα που είναι γνωστό ότι περιέχουν τρόφιμα, άλλα είδη κατανάλωσης ή ζωοτροφές, πρέπει να διατηρούνται ξεχωριστά από τα τελευταία :

- (a) Με πλήρη διαχωριστικά τα οποία πρέπει να είναι τόσο ψηλά όσο τα κόλα που φέρουν τις παραπάνω ετικέτες,
- (b) Με κόλα που δεν φέρουν ετικέτες σύμφωνες με τα πρότυπα με αριθμ. 6.1, 6.2 ή 9 ή κόλα που φέρουν ετικέτες σύμφωνες με το πρότυπο με αριθμ. 9 αλλά που δεν περιέχουν εμπορεύματα των αριθμ. UN 2212, 2315, 2590, 3151, 3152 ή 3245, ή
- (c) Με ένα διάστημα τουλάχιστον 0.8 m,

εκτός εάν τα κόλα που φέρουν τις παραπάνω ετικέτες είναι εφοδιασμένα με μια πρόσθετη συσκευασία ή είναι πλήρως καλυμμένα (π.χ. με κάλυμμα, με κάλυμμα από ινοσανίδες ή άλλα μέσα).

7.5.5 Περιορισμός των ποσοτήτων που μεταφέρονται

7.5.5.1 Εάν οι διατάξεις παρακάτω ή οι πρόσθετες διατάξεις του 7.5.11 απαιτούν περιορισμό της ποσότητας συγκεκριμένων εμπορευμάτων που μπορεί να μεταφερθεί, σύμφωνα με τις πληροφορίες στη Στήλη (18) του Πίνακα Α του Κεφαλαίου 3.2, το γεγονός ότι επικίνδυνα εμπορεύματα περιέχονται σε ένα ή περισσότερα εμπορευματοκιβώτια δεν πρέπει να επηρεάζουν τους περιορισμούς μάζας ανά μονάδα μεταφοράς που ορίζονται από αυτές τις διατάξεις.

7.5.5.2 Περιορισμοί αναφορικά με εκρηκτικές ουσίες και είδη**7.5.5.2.1 Ουσίες και ποσότητες που μεταφέρονται**

Η συνολική καθαρή μάζα σε kg εκρηκτικής ουσίας (ή στην περίπτωση εκρηκτικού είδους, η συνολική καθαρή μάζα εκρηκτικής ουσίας που περιέχεται στο σύνολο των ειδών) η οποία μπορεί να μεταφέρεται σε μία μονάδα μεταφοράς πρέπει να περιορίζεται όπως φαίνεται στον Πίνακα παρακάτω (βλέπε επίσης 7.5.2.2 αναφορικά με την απαγόρευση μεικτής φόρτωσης):

Μέγιστη επιτρεπόμενη καθαρή μάζα σε kg εκρηκτικής ύλης της Κλάσης 1, ανά μονάδα μεταφοράς

Μονάδα μεταφοράς	Υποδιαίρεση	1.1		1.2	1.3	1.4		1.5 και 1.6	Κενές ακαθάριστες συσκευασίες
		1.1A	Άλλη από 1.1A			Άλλη από 1.4S	1.4S		
EX/II ^a		6.25	1 000	3 000	5 000	15 000	Απεριόριστη	5 000	Απεριόριστη
EX/III ^a		18.75	16 000	16 000	16 000	16 000	Απεριόριστη	16 000	Απεριόριστη

^a Για την περιγραφή των οχημάτων EX/II και EX/III βλέπε Μέρος 9.

7.5.5.2.2 Όπου ουσίες και είδη διαφορετικών υποδιαίρεσεων της Κλάσης 1 φορτώνονται στην ίδια μονάδα μεταφοράς σύμφωνα με τις απαγορεύσεις μεικτής φόρτωσης που περιέχονται στο 7.5.2.2, το φορτίο ως σύνολο πρέπει να υφίσταται χειρισμό σαν να ανήκε στην πλέον επικίνδυνη υποδιαίρεση (κατά σειρά 1.1, 1.5, 1.2, 1.3, 1.6, 1.4). Πάντως, η καθαρή μάζα εκρηκτικών της ομάδας συμβατότητας S δεν πρέπει να προσμετράται στον περιορισμό των ποσοτήτων που μεταφέρονται.

Όπου ουσίες ταξινομημένες ως 1.5D μεταφέρονται στην ίδια μονάδα μεταφοράς μαζί με ουσίες ή είδη της υποδιαίρεσης 1.2, το συνολικό φορτίο πρέπει να υφίσταται χειρισμό για μεταφορά σαν να ανήκε στην υποδιαίρεση 1.1.

7.5.5.2.3 Μεταφορά εκρηκτικών με MEMUs

Μεταφορά εκρηκτικών με MEMUs επιτρέπεται μόνο κάτω από τις ακόλουθες προϋποθέσεις:

- Η αρμόδια αρχή θα επιτρέψει την μεταφορά εντός της περιοχής της.
- Ο τύπος και η ποσότητα των συσκευασμένων εκρηκτικών που μεταφέρονται θα περιοριστεί σε αυτή που είναι απαραίτητη για την ποσότητα του υλικού που θα κατασκευαστεί επί του MEMU, και σε κάθε περίπτωση δεν θα ξεπερνάει :
 - 200 kg εκρηκτικών της ομάδας συμβατότητας D, και
 - ένα σύνολο εκ 400 μονάδων πυροκροτητών ή διατάξεων πυροκροτητών, ή μείγμα αμφοτέρων,
 εκτός αν εγκριθούν διαφορετικά από την αρμόδια αρχή.
- Συσκευασμένα εκρηκτικά θα μεταφέρονται μόνο σε διαμερίσματα που ικανοποιούν της απαιτήσεις του 6.12.5.
- Δεν πρέπει να μεταφέρονται άλλα επικίνδυνα εμπορεύματα στο ίδιο διαμέρισμα με τα συσκευασμένα εκρηκτικά.

- (ε) Τα συσκευασμένα εκρηκτικά θα φορτώνονται επί του MEMU μόνο όταν έχει ολοκληρωθεί η φόρτωση άλλων επικινδύνων εμπορευμάτων και ακριβώς πριν από την μεταφορά.
- (φ) Όταν επιτρέπεται η μεικτή φόρτωση μεταξύ εκρηκτικών και ουσιών της Κλάσης 5.1 (αριθμ. UN 1942 και UN 3375) το συνολικό φορτίο θεωρείται σαν εκρηκτικά ανατίναξης κάτω από την Κλάση 1 για τους σκοπούς του διαχωρισμού, στοίβαξης και μέγιστου επιτρεπόμενου φορτίου.

7.5.5.3 Η μέγιστη ποσότητα οργανικών υπεροξειδίων της Κλάσης 5.2 και αυτενεργών ουσιών της Κλάσης 4.1 των τύπων Β, C, D, E ή F περιορίζεται στα 20 000 kg ανά μονάδα μεταφοράς.

7.5.6 (Δεσμευμένο)

7.5.7 Διαχείριση και στοίβαγμα

7.5.7.1 Όπου αρμόζει, το όχημα ή το εμπορευματοκιβώτιο θα πρέπει να προσαρμόζονται με συσκευές που διευκολύνουν την ασφάλιση και το χειρισμό των επικινδύνων υλών. Κόλα που περιέχουν επικίνδυνες ουσίες και ασυσκευάστα επικίνδυνα είδη θα πρέπει να είναι ασφαλισμένα με κατάλληλα μέσα ικανά να συγκρατούν τις ύλες (όπως ιμάντες στερέωσης, συρόμενοι πήχεις, προσαρμοζόμενα υποστηρίγματα) στο όχημα ή το εμπορευματοκιβώτιο με τέτοιο τρόπο που θα εμποδίζει κάθε κίνηση κατά την μεταφορά, η οποία θα μπορούσε να αλλάξει τον προσανατολισμό των κόλων ή να προκαλέσει βλάβη τους. Όταν επικίνδυνα εμπορεύματα μεταφέρονται μαζί με άλλα εμπορεύματα (π.χ. βαρέα μηχανήματα ή ανοικτά κιβώτια), όλα τα εμπορεύματα θα πρέπει να στερεωθούν ή να συσκευαστούν με ασφάλεια στα οχήματα ή τα εμπορευματοκιβώτια, έτσι ώστε να εμποδίσουν την απελευθέρωση των επικινδύνων υλών. Η κίνηση των κόλων μπορεί επίσης να αποφευχθεί γεμίζοντας τυχόν κενά με τη χρήση σφηνών με μπλοκάρισμα και συνδέσεις. Όπου χρησιμοποιούνται μέσα συγκράτησης όπως ζώνες ή ιμάντες, αυτά δε θα πρέπει να είναι πολύ σφιγμένα για να προκαλέσουν ζημιά ή παραμόρφωση του κόλου¹. Οι απαιτήσεις της παραγράφου αυτής θεωρείται ότι ικανοποιούνται εφόσον το φορτίο ασφαλιζεται σύμφωνα με το πρότυπο EN 12195-1:2010

7.5.7.2 Κόλα δε θα πρέπει να στοιβάζονται εκτός εάν έχουν σχεδιαστεί γι' αυτό το σκοπό. Όπου διαφορετικοί τύποι σχεδιασμού κόλων που έχουν σχεδιαστεί για στοίβαγμα προορίζονται για κοινή φόρτωση, θα πρέπει να δίνεται προσοχή στην συμβατότητα για στοίβαγμα του ενός με το άλλο. Όπου είναι απαραίτητο, τα στοίβαγμένα κόλα θα πρέπει να εμποδίζονται από το να προκαλέσουν ζημιά στο από κάτω κόλο, με τη χρήση συσκευών αντοχής φόρτισης.

7.5.7.3 Κατά τη φόρτωση και εκφόρτωση, τα κόλα που περιέχουν επικίνδυνα εμπορεύματα θα πρέπει να προστατεύονται από ζημιές.

ΣΗΜΕΙΩΣΗ : Πρέπει να δοθεί προσοχή στον τρόπο με τον οποίο τα κόλα διαχειρίζονται κατά την προετοιμασία για την αποστολή, στον τύπο του οχήματος ή του εμπορευματοκιβωτίου επάνω στο οποίο μεταφέρονται και στη μέθοδο φόρτωσης και εκφόρτωσης για να αποφευχθεί ότι τα κόλα θα υποστούν ζημιές από σύρσιμο στο έδαφος ή από λαθεμένη μετακίνηση.

7.5.7.4 Οι διατάξεις του 7.5.7.1 επίσης ισχύουν για τη φόρτωση, το στοίβαγμα και την εκφόρτωση των εμπορευματοκιβωτίων, εμπορευματοκιβώτια-δεξαμενές, φορητές δεξαμενές και MEGCs πάνω στο και από το όχημα.

7.5.7.5 Απαγορεύεται στα μέλη του πληρώματος του οχήματος να ανοίγουν ένα κόλο που περιέχει επικίνδυνα εμπορεύματα.

¹ Οδηγίες για τη στοίβαξη επικινδύνων εμπορευμάτων μπορούν να βρεθούν στις Κατευθυντήριες Ευρωπαϊκές Γραμμές για την Καλύτερη Ακολουθητέα Πρακτική για Διασφάλιση Φορτίου για Οδική Μεταφορά που δημοσιεύθηκε από την Ευρωπαϊκή Επιτροπή. Άλλες οδηγίες είναι επίσης διαθέσιμες από τις αρμόδιες αρχές και τα βιομηχανικά σωματεία.

7.5.8 Καθαρισμός μετά την εκφόρτωση

7.5.8.1 Εάν, κατά την εκφόρτωση ενός οχήματος ή εμπορευματοκιβωτίου το οποίο περιείχε συσκευασμένα επικίνδυνα εμπορεύματα, ευρεθεί να έχει διαφύγει μέρος από τα περιεχόμενα, το όχημα ή το εμπορευματοκιβώτιο πρέπει να καθαριστεί το συντομότερο δυνατό και σε κάθε περίπτωση πριν από την επαναφόρτωση.

Εάν δεν είναι δυνατόν ο καθαρισμός να γίνει επιτόπου, το όχημα ή το εμπορευματοκιβώτιο πρέπει να μεταφέρεται, με κατάλληλη προσοχή για επαρκή ασφάλεια, στο πλησιέστερο κατάλληλο μέρος όπου μπορεί να γίνει καθαρισμός.

Η μεταφορά είναι επαρκώς ασφαλής εάν έχουν ληφθεί κατάλληλα μέτρα για την αποφυγή της ανεξέλεγκτης απελευθέρωσης των επικίνδυνων εμπορευμάτων που έχουν διαφύγει.

7.5.8.2 Οχήματα ή εμπορευματοκιβώτια τα οποία έχουν φορτωθεί με επικίνδυνα εμπορεύματα χύμα πρέπει να καθαρίζονται κατάλληλα πριν από την επαναφόρτωση εκτός εάν το νέο φορτίο αποτελείται από τα ίδια επικίνδυνα εμπορεύματα όπως το προηγούμενο.

7.5.9 Απαγόρευση καπνίσματος

Το κάπνισμα πρέπει να απαγορεύεται κατά τη διάρκεια της διαδικασίας διαχείρισης στην περιοχή κοντά στα οχήματα ή στα εμπορευματοκιβώτια και μέσα στα οχήματα ή στα εμπορευματοκιβώτια.

7.5.10 Προφυλάξεις έναντι ηλεκτροστατικών φορτίων

Στην περίπτωση εύφλεκτων ουσιών, υγρών με σημείο ανάφλεξης 60 °C ή μικρότερο, ή του αριθμ. UN 1361, άνθρακας ή αιθάλη, ομάδα συσκευασίας II, πρέπει να υπάρχει καλή ηλεκτρική σύνδεση από το αμάξωμα του οχήματος, της φορητής δεξαμενής ή του εμπορευματοκιβωτίου-δεξαμενής με το έδαφος πριν από την πλήρωση ή το άδειασμα των δεξαμενών. Επιπλέον, ο ρυθμός πλήρωσης πρέπει να περιορίζεται.

7.5.11 Πρόσθετες διατάξεις που ισχύουν για ορισμένες Κλάσεις ή συγκεκριμένα εμπορεύματα

Επιπλέον των διατάξεων των τμημάτων 7.5.1 έως 7.5.10, οι παρακάτω διατάξεις πρέπει να ισχύουν όταν φαίνονται σε μια καταχώρηση που αναφέρεται στη Στήλη (18) του Πίνακα Α του Κεφαλαίου 3.2.

CV1 (1) Οι παρακάτω λειτουργίες απαγορεύονται :

- (a) Η φόρτωση ή εκφόρτωση των εμπορευμάτων σε δημόσιο χώρο εντός κατοικημένης περιοχής χωρίς ειδική άδεια από τις αρμόδιες αρχές,
- (b) Η φόρτωση ή εκφόρτωση εμπορευμάτων σε δημόσιο χώρο εκτός κατοικημένης περιοχής χωρίς προηγουμένως να έχουν ειδοποιηθεί οι αρμόδιες αρχές, εκτός εάν αυτές οι διαδικασίες είναι επειγόντως απαραίτητες για λόγους ασφάλειας.

(2) Εάν, για οποιονδήποτε λόγο, οι λειτουργίες διαχείρισης πρέπει να εκτελεστούν σε δημόσιο χώρο, τότε οι ουσίες και τα είδη διαφορετικών ειδών πρέπει να ξεχωρίζονται σύμφωνα με τις ετικέτες.

CV2 (1) Πριν από τη φόρτωση, η επιφάνεια φόρτωσης του οχήματος ή του εμπορευματοκιβωτίου πρέπει να καθαρίζεται διεξοδικά.

- (2) Η χρήση φωτιάς ή γυμνής φλόγας πρέπει να απαγορεύεται σε οχήματα και εμπορευματοκιβώτια που μεταφέρουν εμπορεύματα, στη γειτονική περιοχή τους και κατά τη διάρκεια της φόρτωσης και εκφόρτωσης αυτών των εμπορευμάτων.
- CV3 Βλέπε 7.5.5.2.
- CV4 Ουσίες και είδη της ομάδας συμβατότητας L πρέπει να μεταφέρονται μόνο ως πλήρες φορτίο.
- CV5 έως CV8 (Δεσμευμένο)
- CV9 Τα κόλα δε θα πρέπει να πετώνται ή να υπόκεινται σε κρούσεις.
Τα δοχεία θα στοιβάζονται εντός του οχήματος ή εμπορευματοκιβωτίου κατά τέτοιο τρόπο ώστε να μη μπορούν να ανατραπούν ή να πέσουν.
- CV10 Οι κύλινδροι όπως αυτοί ορίζονται στο 1.2.1 θα τοποθετούνται παράλληλα ή σε ορθή γωνία προς τον κατά μήκος άξονα του οχήματος ή του εμπορευματοκιβωτίου. Εντούτοις, αυτοί που βρίσκονται πλησίον του εμπρόσθιου εγκάρσιου τοιχώματος θα τοποθετούνται σε ορθή γωνία προς τον προαναφερόμενο άξονα.
Οι κοντοί κύλινδροι μεγάλης διαμέτρου (περίπου 30 cm και πάνω) μπορεί να στοιβάζονται κατά μήκος με τη συσκευή προστασίας της βαλβίδας στραμμένη προς το μέσον του οχήματος ή του εμπορευματοκιβωτίου.
Κύλινδροι που είναι αρκετά σταθεροί ή μεταφέρονται σε κατάλληλες συσκευές που εμποδίζουν αποτελεσματικά την ανατροπή μπορεί να τοποθετούνται όρθιοι.
Κύλινδροι που τοποθετούνται οριζόντια θα σφηνώνονται, θα προσδένονται ή θα ασφαλίζονται κατάλληλα και σταθερά ώστε να μη μπορούν να μετατοπισθούν.
- CV11 Τα δοχεία θα τοποθετούνται πάντοτε στη θέση για την οποία έχουν σχεδιαστεί και θα προστατεύονται έναντι οποιουδήποτε ενδεχόμενου να υποστούν βλάβες από άλλα κόλα.
- CV12 Όταν παλέτες, φορτωμένες με είδη, είναι στοιβαγμένες, κάθε δέτης των παλετών πρέπει να είναι ομοιόμορφα κατανεμημένος πάνω από το χαμηλότερο δέτη, εάν είναι απαραίτητο με την παρεμβολή ενός υλικού επαρκούς αντοχής.
- CV13 Εάν οποιεσδήποτε ουσίες έχουν διαρρεύσει και έχουν χυθεί μέσα σ' ένα όχημα ή σε ένα εμπορευματοκιβώτιο, αυτό δεν μπορεί να επαναχρησιμοποιηθεί έως ότου καθαριστεί διεξοδικά και, εάν είναι απαραίτητο, αποστειρωθεί ή απολυμανθεί. Οποιαδήποτε άλλα εμπορεύματα και είδη που μεταφέρονται στο ίδιο όχημα ή εμπορευματοκιβώτιο πρέπει να εξεταστούν για πιθανή μόλυνση.
- CV14 Τα εμπορεύματα πρέπει να προστατεύονται από το άμεσο ηλιακό φως και τη θερμότητα κατά τη διάρκεια της μεταφοράς.
Τα κόλα πρέπει να αποθηκεύονται μόνο σε δροσερούς, καλά εξαεριζόμενους χώρους μακριά από πηγές θερμότητας.
- CV15 Βλέπε το 7.5.5.3.
- CV16 έως CV19 (Δεσμευμένο)

- CV20 Οι διατάξεις του Κεφαλαίου 5.3 και οι ειδικές διατάξεις V1 και V8(5) και (6) του Κεφαλαίου 7.2 δεν θα ισχύουν εφόσον η ουσία είναι συσκευασμένη σύμφωνα με τη μέθοδο συσκευασίας OP1 ή OP2 της οδηγίας συσκευασίας P520 στο 4.1.4.1, όπως απαιτείται, και η συνολική ποσότητα των ουσιών για τις οποίες αυτή η εξαίρεση ισχύει ανά μονάδα μεταφοράς περιορίζεται στα 10 kg.
- CV21 Η μονάδα μεταφοράς πρέπει να επιθεωρείται διεξοδικά πριν από τη φόρτωση.
- Πριν από τη μεταφορά, ο μεταφορέας πρέπει να ενημερώνεται :
- σχετικά με τη λειτουργία του συστήματος ψύξης, συμπεριλαμβανομένης μιας λίστας με τους προμηθευτές ψυκτικών που είναι διαθέσιμοι κατά μήκος του δρομολογίου,
 - για τις διαδικασίες που πρέπει να ακολουθούνται στην περίπτωση απώλειας του ελέγχου της θερμοκρασίας.
- Στην περίπτωση ελέγχου της θερμοκρασίας σύμφωνα με τις μεθόδους R2 ή R4 της ειδικής διάταξης V8(3) του Κεφαλαίου 7.2, πρέπει να μεταφέρεται μια επαρκής ποσότητα μη-εύφλεκτου ψυκτικού ρευστού (π.χ. υγρό άζωτο ή ξηρός πάγος), συμπεριλαμβανομένου λογικού περιθωρίου για πιθανές καθυστερήσεις, εκτός εάν εξασφαλίζεται ένα μέσον ανεφοδιασμού.
- Τα κόλα πρέπει να είναι έτσι στοιβαγμένα ώστε να είναι άμεσα προσβάσιμα.
- Η καθορισμένη θερμοκρασία ελέγχου πρέπει να διατηρείται κατά τη διάρκεια όλης της διαδικασίας μεταφοράς, συμπεριλαμβανομένης της φόρτωσης και της εκφόρτωσης, καθώς και οποιωνδήποτε ενδιάμεσων στάσεων.
- CV22 Τα κόλα πρέπει να φορτώνονται έτσι ώστε η ελεύθερη κυκλοφορία αέρα μέσα στο χώρο φόρτωσης να παρέχει ομοιόμορφη θερμοκρασία στο φορτίο. Εάν τα περιεχόμενα ενός οχήματος ή μεγάλου εμπορευματοκιβωτίου υπερβαίνουν τα 5 000 kg εύφλεκτων στερεών και/ή οργανικών υπεροξειδίων, το φορτίο πρέπει να διαιρείται σε σωρούς όχι μεγαλύτερους από 5 000 kg χωρισμένους με χώρους αέρα τουλάχιστον 0.05 m.
- CV23 Όταν γίνεται διαχείριση κόλων, πρέπει να λαμβάνονται ειδικά μέτρα ώστε να εξασφαλίζεται ότι δεν έρχονται σ' επαφή με νερό.
- CV24 Πριν από τη φόρτωση, τα οχήματα και τα εμπορευματοκιβώτια πρέπει να καθαρίζονται διεξοδικά και συγκεκριμένα να είναι ελεύθερα από οποιαδήποτε εύφλεκτα φερτά υλικά (άχυρα, σανό, χαρτί, κ.λπ.).
- Η χρήση άμεσα εύφλεκτων υλικών για στοιβάγμα κόλων απαγορεύεται.
- CV25
- (1) Τα κόλα πρέπει να είναι έτσι στοιβαγμένα ώστε να είναι άμεσα προσβάσιμα.
 - (2) Όταν κόλα πρόκειται να μεταφερθούν σε θερμοκρασία περιβάλλοντος όχι μεγαλύτερη από 15 °C ή υπό ψύξη, αυτή η θερμοκρασία πρέπει να διατηρείται κατά την εκφόρτωση ή κατά τη διάρκεια της αποθήκευσης.
 - (3) Τα κόλα πρέπει να αποθηκεύονται μόνο σε δροσερούς χώρους μακριά από πηγές θερμότητας.
- CV26 Τα ξύλινα μέρη ενός οχήματος ή εμπορευματοκιβωτίου τα οποία έχουν έλθει σ'επαφή με αυτές τις ουσίες πρέπει να απομακρύνονται και να καίγονται.

- CV27 (1) Τα κόλα πρέπει να είναι έτσι στοιβαγμένα ώστε να είναι άμεσα προσβάσιμα.
- (2) Όταν κόλα πρόκειται να μεταφερθούν υπό ψύξη, η λειτουργία της αλυσίδας ψύξης πρέπει να εξασφαλίζεται κατά την εκφόρτωση ή κατά τη διάρκεια της αποθήκευσης.
- (3) Τα κόλα πρέπει να αποθηκεύονται μόνο σε δροσερούς χώρους μακριά από πηγές θερμότητας.

CV28 Βλέπε 7.5.4.

CV29 έως CV32 (Δεσμευμένο)

CV33 **ΣΗΜΕΙΩΣΗ 1:** "Κρίσιμη ομάδα" σημαίνει μια ομάδα μελών του κοινού η οποία είναι λογικά ομοιογενής όσον αφορά στην έκθεσή της για μια δεδομένη πηγή ραδιενέργειας και δεδομένο τρόπο έκθεσης και είναι τυπική όσον αφορά στην ατομική λήψη της υψηλότερης δραστηρικής δόσης από το δεδομένο τρόπο έκθεσης από αυτή την πηγή.

ΣΗΜΕΙΩΣΗ 2: "Μέλη του κοινού" σημαίνει σε γενική έννοια, κάθε άτομο του πληθυσμού εκτός όταν αυτά υπόκεινται σε επαγγελματική ή ιατρική έκθεση.

ΣΗΜΕΙΩΣΗ 3: "Εργαζόμενοι" είναι οποιαδήποτε άτομα που εργάζονται, είτε πλήρως, είτε μερικώς είτε περιστασιακά, για έναν εργοδότη και τα οποία έχουν αναγνωρισμένα δικαιώματα και καθήκοντα σε σχέση με την προστασία από ακτινοβολία λόγω επαγγέλματος.

(1) Διαχωρισμός

(1.1) Τα κόλα, οι υπερσυσκευασίες, τα εμπορευματοκιβώτια και οι δεξαμενές που περιέχουν ραδιενεργό υλικό και μη συσκευασμένο ραδιενεργό υλικό θα πρέπει να διαχωρίζονται κατά τη διάρκεια της μεταφοράς :

(a) από εργαζόμενους σε τακτικές περιοχές εργασίας :

(i) σύμφωνα με τον Πίνακα Α παρακάτω, ή

(ii) από αποστάσεις υπολογισμένες χρησιμοποιώντας ένα κριτήριο δόσης 5 mSv ανά έτος και τυπικές παραμέτρους μοντέλου,

ΣΗΜΕΙΩΣΗ: Εργαζόμενοι που υπόκεινται σε ατομική παρακολούθηση για λόγους προστασίας από ακτινοβολία δε θα λαμβάνονται υπόψη για τους σκοπούς του διαχωρισμού.

(b) από μέλη της κρίσιμης ομάδας του κοινού, σε περιοχές όπου το κοινό έχει τακτική πρόσβαση :

(i) σύμφωνα με τον Πίνακα Α παρακάτω, ή

(ii) από αποστάσεις υπολογισμένες χρησιμοποιώντας ένα κριτήριο δόσης 1 mSv ανά έτος και τυπικές παραμέτρους μοντέλου,

(c) από ανεμφάνιστο φωτογραφικό φιλμ και ταχυδρομικούς σάκους :

(i) σύμφωνα με τον Πίνακα Β παρακάτω, είτε

- (ii) από αποστάσεις υπολογισμένες χρησιμοποιώντας ένα κριτήριο έκθεσης ακτινοβολίας για ανεμφάνιστο φωτογραφικό φιλμ λόγω μεταφοράς ραδιενεργού υλικού 0.1 mSv ανά αποστολή τέτοιου φιλμ, και

ΣΗΜΕΙΩΣΗ: Οι ταχυδρομικοί σάκοι πρέπει να θεωρείται ότι περιέχουν ανεμφάνιστα φιλμ και πλάκες και συνεπώς να διαχωρίζονται από ραδιενεργό υλικό με τον ίδιο τρόπο.

- (d) από άλλα επικίνδυνα εμπορεύματα σύμφωνα με το 7.5.2.

Πίνακας Α: Ελάχιστες αποστάσεις μεταξύ κόλων της κατηγορίας II-KITPINH ή της κατηγορίας III-KITPINH και ατόμων

Άθροισμα των δεικτών μεταφοράς όχι μεγαλύτερο από	Χρόνος έκθεσης ανά έτος (ώρες)			
	Χώροι όπου μέλη του κοινού έχουν τακτική πρόσβαση		Τακτικά επισκέψιμοι για επαγγελματικούς λόγους χώροι εργασίας	
	50	250	50	250
	Απόσταση διαχωρισμού σε μέτρα, χωρίς μεσολάβηση προστατευτικού υλικού, από:			
2	1	3	0.5	1
4	1.5	4	0.5	1.5
8	2.5	6	1.0	2.5
12	3	7.5	1.0	3
20	4	9.5	1.5	4
30	5	12	2	5
40	5.5	13.5	2.5	5.5
50	6.5	15.5	3	6.5

Πίνακας Β: Ελάχιστες αποστάσεις μεταξύ κόλων της κατηγορίας II-KITPINH ή της κατηγορίας III-KITPINH και κόλων που φέρουν τη λέξη "ΦΩΤΟ", ή ταχυδρομικών σάκων

Συνολικός αριθμός κόλων όχι μεγαλύτερος από		Άθροισμα δεικτών μεταφοράς όχι μεγαλύτερο από	Διάρκεια ταξιδιού ή αποθήκευσης, σε ώρες							
			1	2	4	10	24	48	120	240
Κατηγορία		III-KITPINH	Ελάχιστες αποστάσεις σε μέτρα							
III-KITPINH	II-KITPINH		0.2	0.5	0.5	0.5	0.5	1	1	2
		0.5	0.5	0.5	0.5	1	1	2	3	5
	1	1	0.5	0.5	1	1	2	3	5	7
	2	2	0.5	1	1	1.5	3	4	7	9
	4	4	1	1	1.5	3	4	6	9	13
	8	8	1	1.5	2	4	6	8	13	18
1	10	10	1	2	3	4	7	9	14	20
2	20	20	1.5	3	4	6	9	13	20	30
3	30	30	2	3	5	7	11	16	25	35
4	40	40	3	4	5	8	13	18	30	40
5	50	50	3	4	6	9	14	20	32	45

- (1.2) Κόλα ή υπερσυσκευασίες των κατηγοριών ΙΙ-ΚΙΤΡΙΝΗ ή ΙΙΙ-ΚΙΤΡΙΝΗ δεν πρέπει να μεταφέρονται σε διαμερίσματα καταλαμβάνόμενα από επιβάτες, εκτός εκείνων αποκλειστικά κρατημένων για ειδικά εξουσιοδοτημένους συνοδούς που συνοδεύουν τέτοια κόλα ή υπερσυσκευασίες.
- (1.3) Κανένα άτομο άλλο εκτός από τον οδηγό και τα άλλα μέλη του πληρώματος δεν πρέπει να επιτρέπεται σε οχήματα που μεταφέρουν κόλα, υπερσυσκευασίες ή εμπορευματοκιβώτια που φέρουν ετικέτες της κατηγορίας ΙΙ-ΚΙΤΡΙΝΗ ή ΙΙΙ-ΚΙΤΡΙΝΗ.

(2) Όρια δραστηκότητας

Η συνολική δραστηκότητα σ' ένα όχημα, για μεταφορά υλικών LSA ή SCO σε Βιομηχανικά Κόλα Τύπου 1 (Τύπου ΙΡ-1), Τύπου 2 (Τύπου ΙΡ-2), Τύπου 3 (Τύπου ΙΡ-3) ή ασυσκευαστα, δεν πρέπει να υπερβαίνει τα όρια που εμφανίζονται στον Πίνακα C παρακάτω.

Πίνακας C: Όρια δραστηκότητας για τα οχήματα που περιέχουν υλικά LSA και SCO σε βιομηχανικά κόλα ή ασυσκευαστα

Φύση του υλικών ή ειδών	Όριο δραστηκότητας για τα οχήματα
LSA-I	Απεριόριστη
LSA-II και LSA-III μη-εύφλεκτα στερεά	Απεριόριστη
LSA-II και LSA-III εύφλεκτα στερεά, και όλα τα υγρά και αέρια	100 A ₂
SCO	100 A ₂

(3) Στοιβαγμα κατά τη διάρκεια της μεταφοράς και αποθήκευση στη διαμεταφορά

- (3.1) Οι αποστολές πρέπει να είναι στοιβαγμένες με ασφάλεια.
- (3.2) Εφόσον η μέση επιφανειακή ροή θερμότητας δεν υπερβαίνει τα 15 W/m² και το άμεσα περιβάλλον φορτίο δεν είναι συσκευασμένο σε σάκους, ένα κόλο ή μια υπερσυσκευασία μπορεί να μεταφέρεται ή να αποθηκεύεται σε διαμεταφορά μαζί με άλλα κοινά συσκευασμένα φορτία χωρίς ειδικές διατάξεις στοιβάγματος εκτός εάν συγκεκριμένα απαιτείται από την αρμόδια αρχή σ' ένα ισχύνον πιστοποιητικό έγκρισης.
- (3.3) Η φόρτωση εμπορευματοκιβώτιων και η συσσώρευση κόλων, υπερσυσκευασιών και εμπορευματοκιβώτιων πρέπει να ελέγχεται ως εξής :
- (a) Εκτός της περίπτωσης συνθήκης αποκλειστικής χρήσης και για αποστολές υλικού LSA-I, ο συνολικός αριθμός κόλων, υπερσυσκευασιών και εμπορευματοκιβωτίων πάνω στο ίδιο όχημα πρέπει να είναι έτσι περιορισμένος ώστε το συνολικό άθροισμα των δεικτών μεταφοράς πάνω στο όχημα να μην υπερβαίνει τις τιμές που εμφανίζονται στον Πίνακα D παρακάτω,

- (b) Το επίπεδο ακτινοβολίας υπό συνήθεις συνθήκες μεταφοράς δεν πρέπει να υπερβαίνει τα 2 mSv/h σε οποιοδήποτε σημείο της εξωτερικής επιφάνειας, και 0.1 mSv/h στα 2 μέτρα από την εξωτερική επιφάνεια του οχήματος, εκτός για αποστολές που μεταφέρονται υπό αποκλειστική χρήση, για τις οποίες το όρια ακτινοβολίας καθορίζονται στο (3.5) (b) και (c).
- (c) Το συνολικό άθροισμα των δεικτών κρίσιμης ασφάλειας σ' ένα εμπορευματοκιβώτιο και πάνω σ' ένα όχημα δεν πρέπει να υπερβαίνει τις τιμές που εμφανίζονται στον Πίνακα Ε παρακάτω.

Πίνακας D: Όρια του Δείκτη Μεταφοράς για εμπορευματοκιβώτια και οχήματα όχι υπό αποκλειστική χρήση

Τύπος εμπορευματοκιβώτιου ή οχήματος	Όριο στο συνολικό άθροισμα των δεικτών μεταφοράς σ' ένα εμπορευματοκιβώτιο ή πάνω σ' ένα όχημα
Μικρό εμπορευματοκιβώτιο	50
Μεγάλο εμπορευματοκιβώτιο	50
Όχημα	50

Πίνακας Ε: Όρια του Δείκτη Κρίσιμης Ασφάλειας για εμπορευματοκιβώτια και οχήματα που περιέχουν σχάσιμο υλικό

Τύπος εμπορευματοκιβώτιου ή οχήματος	Όριο στο συνολικό άθροισμα των δεικτών κρίσιμης ασφάλειας	
	Όχι υπό αποκλειστική χρήση	Υπό αποκλειστική χρήση
Μικρό εμπορευματοκιβώτιο	50	Δεν εφαρμόζεται
Μεγάλο εμπορευματοκιβώτιο	50	100
Όχημα	50	100

- (3.4) Οποιοδήποτε κόλο ή υπερσυσκευασία που έχει δείκτη μεταφοράς μεγαλύτερο από 10, ή οποιαδήποτε αποστολή που έχει δείκτη κρίσιμης ασφάλειας μεγαλύτερο από 50, πρέπει να μεταφέρονται μόνο υπό αποκλειστική χρήση.
- (3.5) Για αποστολές υπό αποκλειστική χρήση, το επίπεδο ακτινοβολίας δεν πρέπει να υπερβαίνει :
- (a) τα 10 mSv/h σε οποιοδήποτε σημείο στην εξωτερική επιφάνεια οποιοδήποτε κόλου ή υπερσυσκευασίας, και μπορεί να υπερβαίνει τα 2 mSv/h μόνον εφόσον :
- (i) το όχημα είναι εφοδιασμένο με ένα κλειστό χώρο ο οποίος, κατά τη διάρκεια μεταφοράς υπό συνήθεις συνθήκες, παρεμποδίζει την πρόσβαση μη-εξουσιοδοτημένων ατόμων εσωτερικά του κλειστού χώρου,

- (ii) έχουν γίνει διατάξεις για την ασφάλιση του κόλου ή της υπερσυσκευασίας έτσι ώστε η θέση του στο εσωτερικό του κλειστού χώρου του οχήματος να παραμένει σταθερή κατά τη διάρκεια της μεταφοράς υπό συνήθεις συνθήκες, και
 - (iii) δεν υπάρχει φόρτωση ή εκφόρτωση κατά τη διάρκεια της μεταφοράς.
- (b) τα 2 mSv/h σε οποιοδήποτε σημείο της εξωτερικής επιφάνειας του οχήματος, συμπεριλαμβανομένων των άνω και κάτω επιφανειών, ή, στην περίπτωση ανοιχτού οχήματος, σε οποιοδήποτε σημείο στις κάθετες επιφάνειες που εξέχουν από τις εξωτερικές άκρες του οχήματος, στην άνω επιφάνεια του φορτίου, και στην κάτω εξωτερική επιφάνεια του οχήματος, και
- (c) τα 0.1 mSv/h σε οποιοδήποτε σημείο 2 μέτρα από τις κάθετες επιφάνειες που δημιουργούνται από τις εξωτερικές πλευρικές επιφάνειες του οχήματος, ή, εάν το φορτίο μεταφέρεται σε ανοιχτό όχημα, σε οποιοδήποτε σημείο 2 μέτρα από τις κάθετες επιφάνειες που εξέχουν από τις εξωτερικές άκρες του οχήματος.
- (4) *Διαχωρισμός κόλων που περιέχουν σχάσιμο υλικό κατά τη διάρκεια της μεταφοράς και αποθήκευση στη διαμεταφορά.*
- (4.1) Κάθε ομάδα κόλων, υπερσυσκευασιών και εμπορευματοκιβώτιων με σχάσιμο υλικό που αποθηκεύονται σε διαμεταφορά σε οποιονδήποτε χώρο αποθήκευσης, πρέπει να περιορίζεται έτσι ώστε το συνολικό άθροισμα των δεικτών κρίσιμης ασφάλειας (CSIs) της ομάδας τέτοιων κόλων, υπερσυσκευασιών ή εμπορευματοκιβώτιων να μην υπερβαίνει το 50. Ομάδες τέτοιων κόλων, υπερσυσκευασιών και εμπορευματοκιβώτιων πρέπει να αποθηκεύονται έτσι ώστε να διατηρείται ένας χώρος τουλάχιστον 6 μέτρων από άλλες ομάδες τέτοιων κόλων, υπερσυσκευασιών ή εμπορευματοκιβώτιων.
- (4.2) Όπου το συνολικό άθροισμα των δεικτών κρίσιμης ασφάλειας πάνω σ' ένα όχημα ή σ' ένα εμπορευματοκιβώτιο υπερβαίνει το 50, όπως επιτρέπεται στον Πίνακα Ε παραπάνω, η αποθήκευση πρέπει να είναι τέτοια ώστε να διατηρείται ένας χώρος τουλάχιστον 6 μέτρων από άλλες ομάδες κόλων, υπερσυσκευασιών ή εμπορευματοκιβώτιων που περιέχουν σχάσιμο υλικό ή άλλα οχήματα που μεταφέρουν ραδιενεργό υλικό.
- (5) *Κόλα φθαρμένα ή με διαρροή, μολυσμένες συσκευασίες*
- (5.1) Εάν είναι προφανές ότι ένα κόλο είναι φθαρμένο ή έχει διαρροή, ή εάν υπάρχει υποψία ότι το κόλο μπορεί να έχει διαρροή ή να είναι φθαρμένο, η πρόσβαση στο κόλο πρέπει να απαγορεύεται και ένα αρμόδιο άτομο πρέπει, το ταχύτερο δυνατόν, να εκτιμήσει την έκταση της επιμόλυνσης και του προκύπτοντος επίπεδου ακτινοβολίας του κόλου. Η έκταση της εκτίμησης πρέπει να περιλαμβάνει το κόλο, το όχημα, τους παρακείμενους χώρους φόρτωσης και εκφόρτωσης, και, εάν είναι απαραίτητο, όλα τα άλλα υλικά τα οποία έχουν μεταφερθεί στο όχημα. Όταν είναι απαραίτητο, πρέπει να λαμβάνονται πρόσθετα μέτρα προστασίας των ατομικών περιουσιών και του περιβάλλοντος, σύμφωνα με τις διατάξεις που ορίζονται από την αρμόδια αρχή, για την αντιμετώπιση και ελαχιστοποίηση των συνεπειών τέτοιων διαρροών ή φθορών.

- (5.2) Κόλα φθαρμένα ή με διαρροή των ραδιενεργών περιεχόμενων καθ' υπέρβαση των επιτρεπομένων ορίων για κανονικές συνθήκες μεταφοράς μπορούν να μετακινούνται σε αποδεκτή προσωρινή τοποθεσία υπό επιτήρηση, αλλά δεν πρέπει να διακινούνται μέχρι να επισκευαστούν ή ανακαινιστούν και απολυμανθούν.
- (5.3) Οχήματα και εξοπλισμός που χρησιμοποιούνται τακτικά για τη μεταφορά ραδιενεργού υλικού πρέπει να ελέγχονται περιοδικά για τον προσδιορισμό του επιπέδου επιμόλυνσης. Η συχνότητα τέτοιων ελέγχων πρέπει να σχετίζεται με την πιθανότητα επιμόλυνσης και την έκταση κατά την οποία μεταφέρεται ραδιενεργό υλικό.
- (5.4) Εκτός της περίπτωσης που καλύπτεται στο (5.5), οποιοδήποτε όχημα, ή εξοπλισμός ή μέρος τους που έχει επιμολυνθεί πάνω από τα όρια που καθορίζονται στην 4.1.9.1.2 κατά τη μεταφορά ραδιενεργού υλικού, ή που εμφανίζει επίπεδο ακτινοβολίας πάνω από 5 $\mu\text{Sv/h}$ στην επιφάνεια, πρέπει να απολυμαίνεται το συντομότερο δυνατόν από αρμόδιο άτομο και δεν πρέπει να επαναχρησιμοποιείται εκτός εάν η μη-σταθερή επιμόλυνση δεν υπερβαίνει τα όρια που καθορίζονται στην 4.1.9.1.2, και το επίπεδο ακτινοβολίας που απορρέει από τη σταθερή επιμόλυνση στις επιφάνειες μετά από την απολύμανση είναι μικρότερο από 5 $\mu\text{Sv/h}$ στην επιφάνεια.
- (5.5) Τα εμπορευματοκιβώτια, οι δεξαμενές, τα εμπορευματοκιβώτια μεσαίας χωρητικότητας για φορτία χύμα ή οχήματα που προορίζονται για τη μεταφορά ραδιενεργού υλικού όχι συσκευασμένου υπό αποκλειστική χρήση πρέπει να εξαιρούνται από τις απαιτήσεις του (5.4) και της 4.1.9.1.4 αποκλειστικά όσον αφορά στις εσωτερικές επιφάνειές τους και μόνο για τη περίοδο για την οποία παραμένει κάτω από συνθήκες αποκλειστικής χρήσης..
- (6) *Άλλες διατάξεις*

Όταν μια αποστολή δεν μπορεί να παραδοθεί, η αποστολή πρέπει να τοποθετείται σε ασφαλή τοποθεσία και η αρμόδια αρχή πρέπει να ενημερώνεται το ταχύτερο δυνατόν και να ζητούνται οδηγίες για περαιτέρω ενέργειες.

- CV34 Πριν από τη μεταφορά δοχείων πίεσης, θα πρέπει να εξασφαλίζεται ότι η πίεση δεν αυξάνεται από ενδεχόμενη δημιουργία υδρογόνου.
- CV35 Εάν σάκοι χρησιμοποιούνται ως απλές συσκευασίες θα πρέπει να είναι επαρκώς διαχωρισμένες, ώστε να επιτρέπεται η απαγωγή θερμότητας.
- CV36 Κόλα θα πρέπει κατά προτίμηση να φορτώνονται σε ανοικτά ή αεριζόμενα οχήματα, ή ανοικτά ή αεριζόμενα εμπορευματοκιβώτια. Εάν αυτό δεν είναι εφικτό και τα κόλα μεταφέρονται σε άλλα κλειστά οχήματα ή εμπορευματοκιβώτια, στις θύρες του φορτίου των οχημάτων ή των εμπορευματοκιβωτίων θα υπάρχει σήμανση με την ακόλουθη φράση, με γράμματα ύψους όχι λιγότερου από 25 mm:

**“ΠΡΟΣΟΧΗ
ΜΗ ΕΞΑΕΡΙΖΟΜΕΝΟ
ΑΝΟΙΞΤΕ ΜΕ ΠΡΟΣΟΧΗ”**

Η φράση θα πρέπει να είναι σε γλώσσα η οποία θεωρείται κατάλληλη από τον αποστολέα.

ΠΑΡΑΡΤΗΜΑ Β

**ΔΙΑΤΑΞΕΙΣ ΠΟΥ ΑΦΟΡΟΥΝ ΣΤΟΝ
ΕΞΟΠΛΙΣΜΟ ΚΑΙ ΣΤΙΣ
ΔΙΑΔΙΚΑΣΙΕΣ ΜΕΤΑΦΟΡΑΣ**

ΜΕΡΟΣ 8

**Απαιτήσεις για πληρώματα οχημάτων, εξοπλισμό,
διαδικασία και τεκμηρίωση**

ΚΕΦΑΛΑΙΟ 8.1

ΓΕΝΙΚΕΣ ΑΠΑΙΤΗΣΕΙΣ ΠΟΥ ΑΦΟΡΟΥΝ ΣΤΙΣ ΜΟΝΑΔΕΣ ΜΕΤΑΦΟΡΑΣ
ΚΑΙ ΣΤΟΝ ΕΞΟΠΛΙΣΜΟ ΕΠΙ ΑΥΤΩΝ**8.1.1 Μονάδες μεταφοράς**

Μια μονάδα μεταφοράς φορτωμένη με επικίνδυνα εμπορεύματα δεν μπορεί σε καμιά περίπτωση να περιλαμβάνει περισσότερα από ένα ρυμουλκούμενο (ή ημιρυμουλκούμενο) όχημα.

8.1.2 Έγγραφα που πρέπει να συνοδεύουν τη μονάδα μεταφοράς

8.1.2.1 Επιπλέον από τα έγγραφα που απαιτούνται από άλλους κανονισμούς, πρέπει να συνοδεύουν τη μονάδα μεταφοράς τα παρακάτω έγγραφα :

- (a) Τα έγγραφα μεταφοράς που προβλέπονται στο 5.4.1, για όλα τα επικίνδυνα εμπορεύματα που μεταφέρονται και, όταν αρμόζει, το πιστοποιητικό φόρτωσης ενός μεγάλου εμπορευματοκιβωτίου ή οχήματος που προβλέπεται στο 5.4.2,
- (b) Τις γραπτές οδηγίες που προβλέπονται στο 5.4.3,
- (c) *(Δεσμευμένο)*,
- (d) Ένα έγγραφο αναγνώρισης με φωτογραφία για κάθε μέλος του πληρώματος του οχήματος, σύμφωνα με το 1.10.1.4.

8.1.2.2 Όπου οι διατάξεις της ADR απαιτούν να συντάσσονται τα παρακάτω έγγραφα, αυτά πρέπει ομοίως να μεταφέρονται επάνω στη μονάδα μεταφοράς :

- (a) Το πιστοποιητικό έγκρισης που αναφέρεται στο 9.1.3 για κάθε μονάδα μεταφοράς ή στοιχείο αυτής,
- (b) Το πιστοποιητικό εκπαίδευσης του οδηγού που προβλέπεται στο 8.2.1,
- (c) Ένα αντίγραφο της έγκρισης από την αρμόδια αρχή, όταν αυτή απαιτείται στην 5.4.1.2.1 (c) ή (d), ή στην 5.4.1.2.3.3.

8.1.2.3 Οι γραπτές οδηγίες που προβλέπονται στο 5.4.3 πρέπει να διατηρούνται άμεσα διαθέσιμες.

8.1.2.4 *(Διεγγραφή)*

8.1.3 Τοποθέτηση πινακίδων

Κάθε μονάδα μεταφοράς που μεταφέρει επικίνδυνα εμπορεύματα πρέπει να φέρει πινακίδες σύμφωνα με το Κεφάλαιο 5.3.

8.1.4 Εξοπλισμός πυρόσβεσης

8.1.4.1 Στον ακόλουθο πίνακα αναφέρονται οι ελάχιστες διατάξεις για φορητούς πυροσβεστήρες για τις κατηγορίες ευφλεκτότητας¹ Α, Β και C που εφαρμόζονται σε μονάδες μεταφοράς επικίνδυνων εμπορευμάτων, εκτός από αυτές που αναφέρονται στο 8.1.4.2 :

(1) ΜΑΜΦΟ (Μέγιστη Αποδεκτή Μάζα Φορτωμένου Οχήματος)	(2) Ελάχιστος αριθμός πυροσβεστήρων	(3) Ελάχιστη συνολική χωρητικό- τητα ανά μονάδα μεταφοράς	(4) Πυροσβεστήρας κατάλληλος για καταπολέμηση φωτιάς στον κινητήρα ή την καμπίνα. Τουλάχιστον ένας με ελάχιστη χωρητικότητα των :	(5) Επιπρόσθετη απαιτήση πυροσβεστήρα (-ων). Τουλάχιστον ένας πυροσβεστήρας με ελάχιστη χωρητικότητα των :
≤ 3.5 τόννους	2	4 kg	2 kg	2 kg
> 3.5 τόννους ≤ 7.5 τόννους	2	8 kg	2 kg	6 kg
> 7.5 τόννους	2	12 kg	2 kg	6 kg

Οι χωρητικότητες αναφέρονται σε συσκευές ξηράς σκόνης (ή ισοδύναμης χωρητικότητας οποιουδήποτε άλλου πυροσβεστικού μέσου)

8.1.4.2 Οι μονάδες μεταφοράς, οι οποίες μεταφέρουν επικίνδυνα εμπορεύματα σύμφωνα με το 1.1.3.6, πρέπει να είναι εξοπλισμένες με ένα φορητό πυροσβεστήρα για τις κατηγορίες ευφλεκτότητας¹ A, B και C, ελάχιστης χωρητικότητας 2 kg ξηράς κόνεως (ή ισοδύναμης ικανότητας για άλλο κατάλληλο πυροσβεστικό υλικό).

8.1.4.3 Οι φορητοί πυροσβεστήρες πρέπει να είναι κατάλληλοι για χρήση επί οχήματος και να συμμορφώνονται με τις σχετικές απαιτήσεις του EN 3 Φορητοί πυροσβεστήρες, Μέρος 7 (EN 3-7:2004 + A1:2007).

Εάν το όχημα είναι εξοπλισμένο με σταθερό πυροσβεστήρα, αυτόματο ή εύκολα τιθέμενο σε λειτουργία, για την καταπολέμηση πυρκαγιάς στον κινητήρα, οι φορητοί πυροσβεστήρες δεν απαιτείται να είναι κατάλληλοι για την καταπολέμηση φωτιάς στον κινητήρα. Το πυροσβεστικό υλικό θα πρέπει να μην απελευθερώνει τοξικά αέρια ούτε στην καμπίνα του οδηγού, ή κάτω από την επίδραση της θερμότητας.

8.1.4.4 Οι φορητοί πυροσβεστήρες που ικανοποιούν τις διατάξεις του 8.1.4.1 ή 8.1.4.2 πρέπει να είναι εφοδιασμένοι με ασφάλεια που να εξασφαλίζει ότι αυτοί δεν έχουν χρησιμοποιηθεί.

Επιπλέον, πρέπει να φέρουν σήμανση σύμφωνα με πρότυπο αναγνωρισμένο από μια αρμόδια αρχή και αναγραφή που να δηλώνει την ημερομηνία (μήνας, έτος της λήξης της χρήσης), της επόμενης περιοδικής επιθεώρησης ή τη μέγιστη επιτρεπτή περίοδο χρήσης, κατά περίπτωση..

Οι πυροσβεστήρες πρέπει να υπόκεινται σε περιοδικές επιθεωρήσεις, σύμφωνα με εγκεκριμένα εθνικά πρότυπα, ούτως ώστε να είναι εγγυημένη η λειτουργική τους ασφάλεια.

8.1.4.5 Οι πυροσβεστήρες πρέπει να είναι εγκατεστημένοι στις μονάδες μεταφοράς κατά τρόπο τέτοιο, ώστε να είναι εύκολα προσβάσιμοι στο πλήρωμα του οχήματος. Η εγκατάσταση πρέπει να γίνεται κατά τρόπο τέτοιο, ώστε οι πυροσβεστήρες να προστατεύονται από καιρικά φαινόμενα και να μην επηρεάζεται η ασφάλεια λειτουργίας τους.

¹ Για τον ορισμό των κατηγοριών ευφλεκτότητας βλέπε το Πρότυπο EN 2:1992 σχετικά με την περιγραφή και κατάταξη πυρκαγιών

8.1.5 Ποικίλος εξοπλισμός και εξοπλισμός για προσωπική προστασία

8.1.5.1 Κάθε μονάδα μεταφοράς που μεταφέρει επικίνδυνα εμπορεύματα πρέπει να είναι εφοδιασμένη με εξοπλισμό γενικής και προσωπικής προστασίας σύμφωνα με το 8.1.5.2. Τα είδη του εξοπλισμού πρέπει να επιλέγονται σύμφωνα με τον αριθμό ετικέτας επικινδυνότητας των φορτωμένων εμπορευμάτων. Οι αριθμοί των ετικετών μπορούν να ταυτοποιηθούν από τα έγγραφα μεταφοράς.

8.1.5.2 Ο ακόλουθος εξοπλισμός πρέπει να μεταφέρεται επί της μονάδας μεταφοράς :

- Για κάθε όχημα, μία σφήνα (τάκος) αναστολής κίνησης, μεγέθους κατάλληλου για τη μέγιστη μάζα του οχήματος και την διάμετρο των τροχών,
- Δύο προειδοποιητικά σήματα με δική τους βάση,
- Υγρό πλυσίματος των ματιών², και

για κάθε μέλος του πληρώματος του οχήματος

- Ένα αντανακλαστικό γιλέκο προειδοποίησης κινδύνου (π.χ. όπως περιγράφεται στο πρότυπο EN 471),
- Μία φορητή συσκευή φωτισμού σύμφωνα με τις διατάξεις του 8.3.4,
- Ένα ζεύγος προστατευτικών γαντιών, και
- Ένα μέσο προστασίας για τα μάτια (π.χ. προστατευτικά γυαλιά).

8.1.5.3 Επιπρόσθετος εξοπλισμός που απαιτείται για ορισμένες κλάσεις :

- Μία μάσκα³ διαφυγής κινδύνου, για κάθε μέλος του πληρώματος του οχήματος πρέπει να βρίσκεται επί του οχήματος για τους κινδύνους με αριθμό ετικέτας 2.3 ή 6.1.
- Ένα φτυάρι⁴.
- Κάλυμμα αποστράγγισης⁴.
- Ένα δοχείο συλλογής⁴.

² Δεν απαιτείται για αριθμούς επικινδυνότητας 1, 1.4, 1.5, 1.6, 2.1, 2.2 και 2.3.

³ Για παράδειγμα μία μάσκα διαφυγής επικίνδυνων καταστάσεων με συνδυασμένο φίλτρο αερίου/σκόνης του τύπου A1B1E1K1-P1 ή A2B2E2K2-P2 που είναι παρόμοια με εκείνη που περιγράφεται στο πρότυπο EN 141.

⁴ Απαιτείται μόνο για στερεά και υγρά με αριθμούς ετικετών επικινδυνότητας 3, 4.1, 4.3, 8 ή 9.

ΚΕΦΑΛΑΙΟ 8.2

ΑΠΑΙΤΗΣΕΙΣ ΠΟΥ ΑΦΟΡΟΥΝ ΣΤΗΝ ΕΚΠΑΙΔΕΥΣΗ ΤΟΥ ΠΛΗΡΩΜΑΤΟΣ ΤΟΥ ΟΧΗΜΑΤΟΣ

- 8.2.1 Πεδίο εφαρμογής και γενικές απαιτήσεις που αφορούν στην εκπαίδευση των οδηγών**
- 8.2.1.1 Οι οδηγοί οχημάτων που μεταφέρουν επικίνδυνα εμπορεύματα πρέπει να κατέχουν ένα πιστοποιητικό εκδιδόμενο από την αρμόδια αρχή που να αναφέρει ότι έχουν συμμετάσχει σε πρόγραμμα εκπαίδευσης και έχουν επιτύχει σε εξετάσεις επί των συγκεκριμένων απαιτήσεων που πρέπει να πληρούνται κατά τη διάρκεια της μεταφοράς επικίνδυνων εμπορευμάτων.
- 8.2.1.2 Οι οδηγοί οχημάτων που μεταφέρουν επικίνδυνα εμπορεύματα πρέπει να ακολουθούν ένα βασικό πρόγραμμα εκπαίδευσης. Η εκπαίδευση πρέπει να δίδεται υπό τη μορφή προγράμματος εγκεκριμένου από την αρμόδια αρχή. Κύριος σκοπός της είναι να ευαισθητοποιήσει τους οδηγούς για τους κινδύνους που παρουσιάζονται κατά τη μεταφορά επικίνδυνων εμπορευμάτων και να τους παράσχει τις βασικές πληροφορίες που είναι απαραίτητες για την ελαχιστοποίηση της πιθανότητας να συμβεί ατύχημα και, εάν συμβεί, να τους καταστήσει ικανούς να λάβουν μέτρα τα οποία μπορούν να αποδειχτούν απαραίτητα για τη δική τους ασφάλεια και για την ασφάλεια των άλλων ατόμων και του περιβάλλοντος, για τον περιορισμό των συνεπειών ενός ατυχήματος. Αυτή η εκπαίδευση, η οποία πρέπει να περιλαμβάνει ατομικές πρακτικές ασκήσεις, πρέπει να λειτουργεί ως η βάση της εκπαίδευσης για όλες τις κατηγορίες οδηγών, καλύπτοντας τουλάχιστον τα θέματα που ορίζονται στην 8.2.2.3.2. Η αρμόδια αρχή μπορεί να εγκρίνει βασικά προγράμματα εκπαίδευσης για συγκεκριμένα επικίνδυνα εμπορεύματα ή για μία συγκεκριμένη κλάση ή κλάσεις. Αυτά τα περιορισμένα προγράμματα εκπαίδευσης δεν πρέπει να παρέχονται σε οδηγούς οχημάτων που αναφέρονται στο 8.2.1.4.
- 8.2.1.3 Οι οδηγοί οχημάτων ή των MEMUs που μεταφέρουν επικίνδυνα εμπορεύματα σε σταθερές δεξαμενές ή αποσπώμενες δεξαμενές με χωρητικότητα που υπερβαίνει το 1 m³, οδηγοί οχημάτων μεταφοράς συστοιχίας δοχείων με συνολική χωρητικότητα που υπερβαίνει το 1 m³ και οι οδηγοί οχημάτων ή των MEMUs που μεταφέρουν επικίνδυνα εμπορεύματα σε εμπορευματοκιβώτια-δεξαμενές, φορητές δεξαμενές ή MEGCs με χωρητικότητα που υπερβαίνει τα 3 m³ το καθένα σε μια μονάδα μεταφοράς, πρέπει να παρακολουθούν εκπαιδευτικό πρόγραμμα ειδικευσης για μεταφορά σε δεξαμενές που καλύπτει τουλάχιστον τα θέματα που ορίζονται στην 8.2.2.3.3. Η αρμόδια αρχή μπορεί να εγκρίνει εκπαιδευτικά προγράμματα ειδικευσης για την μεταφορά σε δεξαμενές για συγκεκριμένα επικίνδυνα εμπορεύματα ή για μία ή περισσότερες κλάσεις. Αυτά τα περιορισμένα εκπαιδευτικά προγράμματα εξειδίκευσης για μεταφορά σε δεξαμενές δε πρέπει να παρέχονται σε οδηγούς οχημάτων που αναφέρονται στο 8.2.1.4.
- 8.2.1.4 Οι οδηγοί οχημάτων που μεταφέρουν ουσίες ή είδη της Κλάσης 1, εκτός από ουσίες και είδη της Υποδιαίρεσης 1.4, ομάδα συμβατότητας S (βλέπε S1 στο Κεφάλαιο 8.5), οι οδηγοί των MEMUs που μεταφέρουν μεικτά φορτία ουσιών ή ειδών της Κλάσης 1 και ουσίες της Κλάσης 5.1 (βλ. 7.5.5.2.3) και οι οδηγοί οχημάτων που μεταφέρουν ορισμένα ραδιενεργά υλικά (βλέπε S11 και S12 στο Κεφάλαιο 8.5) πρέπει να παρακολουθούν εκπαιδευτικά προγράμματα εξειδίκευσης που καλύπτουν τουλάχιστον τα θέματα που ορίζονται στις 8.2.2.3.4 ή 8.2.2.3.5.
- 8.2.1.5 Όλα τα προγράμματα εκπαίδευσης, οι πρακτικές ασκήσεις, οι εξετάσεις καθώς και ο ρόλος των αρμόδιων αρχών, πρέπει να είναι σύμφωνα με τις διατάξεις του 8.2.2.
- 8.2.1.6 Όλα τα πιστοποιητικά εκπαίδευσης που είναι σύμφωνα με τις απαιτήσεις αυτής της Ενότητας και εκδίδονται σύμφωνα με το 8.2.2.8 από την αρμόδια αρχή ενός Συμβαλλόμενου Μέρους, πρέπει να γίνονται αποδεκτά κατά τη διάρκεια της περιόδου ισχύος τους από τις αρμόδιες αρχές των άλλων Συμβαλλόμενων Μερών.

8.2.2 Ειδικές απαιτήσεις που αφορούν στην εκπαίδευση των οδηγών

8.2.2.1 Οι απαραίτητες γνώσεις και τα προσόντα πρέπει να παρέχονται από εκπαίδευση που καλύπτει θεωρητικά προγράμματα και πρακτικές ασκήσεις. Οι γνώσεις πρέπει να ελέγχονται με εξέταση.

8.2.2.2 Ο εκπαιδευτικός φορέας πρέπει να εξασφαλίζει ότι οι εκπαιδευτές γνωρίζουν και λαμβάνουν υπ' όψιν τις τελευταίες εξελίξεις στους κανονισμούς και τις απαιτήσεις εκπαίδευσης που σχετίζονται με τη μεταφορά επικίνδυνων εμπορευμάτων. Η εκπαίδευση πρέπει να σχετίζεται με την πράξη. Το πρόγραμμα εκπαίδευσης πρέπει να είναι σύμφωνο με την αναφερόμενη στο 8.2.2.6 έγκριση, στα θέματα που εκτίθενται στις 8.2.2.3.2 έως 8.2.2.3.5. Η εκπαίδευση πρέπει επίσης να περιλαμβάνει ατομικές πρακτικές ασκήσεις (βλέπε 8.2.2.3.8).

8.2.2.3 Δομή της εκπαίδευσης

8.2.2.3.1 Η εκπαίδευση πρέπει να δίδεται υπό τη μορφή ενός βασικού προγράμματος και, όπου αρμόζει, προγραμμάτων εξειδίκευσης. Τα βασικά προγράμματα εκπαίδευσης και τα προγράμματα εξειδίκευσης πρέπει να δίδονται υπό τη μορφή περιεκτικών προγραμμάτων εκπαίδευσης, τα οποία θα διεξάγονται ως σύνολο, κατά τον ίδιο χρόνο και από τον ίδιο εκπαιδευτικό φορέα.

8.2.2.3.2 Τα θέματα που πρέπει να καλύπτονται από το βασικό πρόγραμμα πρέπει να είναι, τουλάχιστον :

- (a) Οι γενικές απαιτήσεις που διέπουν τη μεταφορά επικίνδυνων εμπορευμάτων,
- (b) Κύριοι τύποι κινδύνου,
- (c) Πληροφορίες για την προστασία του περιβάλλοντος στον έλεγχο μεταφοράς αποβλήτων,
- (d) Μέτρα πρόληψης και ασφάλειας κατάλληλα για τους διάφορους τύπους κινδύνου,
- (e) Συμπεριφορές μετά από ένα ατύχημα (πρώτες βοήθειες, οδική ασφάλεια, βασικές γνώσεις για τη χρήση του προστατευτικού εξοπλισμού, γραπτές οδηγίες, κ.λπ.),
- (f) Σήμανση, τοποθέτηση ετικετών, τοποθέτηση πινακίδων και σήμανση με πινακίδες πορτοκαλί χρώματος,
- (g) Δράσεις που πρέπει ή όχι να αναλάβει ένας οδηγός κατά τη διάρκεια της μεταφοράς επικίνδυνων εμπορευμάτων,
- (h) Ο σκοπός και η μέθοδος λειτουργίας του τεχνικού εξοπλισμού των οχημάτων,
- (i) Απαγορεύσεις για μεικτή φόρτωση στο ίδιο όχημα ή εμπορευματοκιβώτιο,
- (j) Προφυλάξεις που πρέπει να λαμβάνονται κατά τη διάρκεια της φόρτωσης και εκφόρτωσης επικίνδυνων εμπορευμάτων,
- (k) Γενικές πληροφορίες που αφορούν στην αστική ευθύνη,
- (l) Πληροφορίες για τις διαδικασίες συνδυασμένης μεταφοράς,
- (m) Διαχείριση και στοίβαγμα των κόλων,
- (n) Περιορισμοί κυκλοφορίας σε σήραγγες και οδηγίες συμπεριφοράς σε σήραγγες (πρόληψη των ατυχημάτων, ασφάλεια, ενέργειες σε περίπτωση φωτιάς ή άλλων επειγόντων περιστατικών, κ.λπ.),
- (o) Ευαισθητοποίηση σε θέματα ασφάλειας.

- 8.2.2.3.3 Τα ειδικά θέματα που πρέπει να καλύπτονται από το πρόγραμμα εξειδίκευσης για μεταφορά σε δεξαμενές πρέπει να είναι, τουλάχιστον :
- Συμπεριφορά οχημάτων στο δρόμο, συμπεριλαμβανομένων μετακινήσεων του φορτίου,
 - Ειδικές απαιτήσεις των οχημάτων,
 - Γενικές θεωρητικές γνώσεις για τα διάφορα και διαφορετικά συστημάτων πλήρωσης και εκκένωσης,
 - Ειδικές πρόσθετες διατάξεις που ισχύουν για τη χρήση αυτών των οχημάτων (πιστοποιητικά έγκρισης, σήμανση της έγκρισης, τοποθέτηση πινακίδων και σήμανση με πινακίδες πορτοκαλί χρώματος, κ.λπ.).
- 8.2.2.3.4 Ειδικά θέματα που πρέπει να καλύπτονται από το πρόγραμμα εξειδίκευσης για τη μεταφορά των ουσιών και ειδών της Κλάσης 1 πρέπει να είναι, τουλάχιστον :
- Οι ειδικοί κίνδυνοι που σχετίζονται με εκρηκτικές και πυροτεχνικές ουσίες και είδη,
 - Οι ειδικές απαιτήσεις που αφορούν στη μεικτή φόρτωση των ουσιών και ειδών της Κλάσης 1,
- 8.2.2.3.5 Ειδικά θέματα που πρέπει να καλύπτονται από το πρόγραμμα εξειδίκευσης για τη μεταφορά ραδιενεργού υλικού της Κλάσης 7 πρέπει να είναι, τουλάχιστον :
- Οι ειδικοί κίνδυνοι που σχετίζονται με ιονίζουσα ακτινοβολία,
 - Οι ειδικές απαιτήσεις που αφορούν στη συσκευασία, τη διαχείριση, τη μεικτή φόρτωση και το στοίβαγμα ραδιενεργού υλικού,
 - Τα ειδικά μέτρα που πρέπει να λαμβάνονται στην περίπτωση ατυχήματος που εμπλέκει ραδιενεργά υλικά.
- 8.2.2.3.6 Η διάρκεια των διδακτικών ενοτήτων πρέπει να είναι 45 λεπτά.
- 8.2.2.3.7 Κανονικά, δεν επιτρέπονται περισσότερες από οκτώ διδακτικές ενότητες ανά ημέρα εκπαίδευσης.
- 8.2.2.3.8 Οι ατομικές πρακτικές ασκήσεις πρέπει να λαμβάνουν χώρα σε συνδυασμό με τη θεωρητική εκπαίδευση, και πρέπει τουλάχιστον να καλύπτουν τις πρώτες βοήθειες, την καταπολέμηση της φωτιάς και τις ενέργειες που πρέπει να γίνονται σε περίπτωση απρόοπτου συμβάντος ή ατυχήματος.

8.2.2.4 Πρόγραμμα αρχικής εκπαίδευσης

- 8.2.2.4.1 Η ελάχιστη διάρκεια του θεωρητικού μέρους κάθε αρχικού προγράμματος ή μέρους του περιεκτικού προγράμματος πρέπει να είναι ως εξής :

Βασικό πρόγραμμα	18 διδακτικές ενότητες
Πρόγραμμα εξειδίκευσης για μεταφορά σε δεξαμενές	12 διδακτικές ενότητες

Πρόγραμμα εξειδίκευσης για μεταφορά των ουσιών και ειδών της Κλάσης 1	8 διδακτικές ενότητες
Πρόγραμμα εξειδίκευσης για μεταφορά ραδιενεργών υλικών της Κλάσης 7	8 διδακτικές ενότητες

Για το βασικό πρόγραμμα εκπαίδευσης και το πρόγραμμα εξειδίκευσης για μεταφορά σε δεξαμενές απαιτούνται πρόσθετες διδακτικές ενότητες για τις αναφερόμενες στην 8.2.2.3.8 πρακτικές ασκήσεις, οι οποίες θα ποικίλλουν ανάλογα με τον αριθμό των εκπαιδευόμενων οδηγών.

8.2.2.4.2 Η συνολική διάρκεια του περιεκτικού προγράμματος μπορεί να καθορίζεται από την αρμόδια αρχή, που πρέπει να τηρεί αμετάβλητη τη διάρκεια του βασικού προγράμματος και του προγράμματος εξειδίκευσης για μεταφορά με δεξαμενές, αλλά μπορεί να το συμπληρώνει με βραχύτερα προγράμματα εξειδίκευσης για τις Κλάσεις 1 και 7.

8.2.2.5 Πρόγραμμα επανεκπαίδευσης

8.2.2.5.1 Τα προγράμματα επανεκπαίδευσης που γίνονται σε τακτικά διαστήματα εξυπηρετούν το σκοπό της ενημέρωσης των οδηγών. Πρέπει να καλύπτουν νέες εξελίξεις σχετικές με τεχνικά και νομικά θέματα και θέματα σχετικά με τις μεταφερόμενες ουσίες.

8.2.2.5.2 Η διάρκεια του προγράμματος επανεκπαίδευσης, συμπεριλαμβανομένων ατομικών πρακτικών ασκήσεων πρέπει να είναι τουλάχιστον δύο ημέρες για περιεκτικά προγράμματα εκπαίδευσης, ή τουλάχιστον το ήμισυ της διάρκειας των αντίστοιχων προγραμμάτων βασικής εκπαίδευσης ή ειδίκευσης που ορίζεται στην 8.2.2.4.1 για ατομικά εκπαιδευτικά προγράμματα.

8.2.2.5.3 Ένας οδηγός μπορεί να αντικαταστήσει ένα πρόγραμμα επανεκπαίδευσης και την εξέταση με το αντίστοιχο αρχικό πρόγραμμα εκπαίδευσης και εξέτασης.

8.2.2.6 Έγκριση της εκπαίδευσης

8.2.2.6.1 Τα προγράμματα εκπαίδευσης πρέπει να υπόκεινται σε έγκριση από την αρμόδια αρχή.

8.2.2.6.2 Η έγκριση πρέπει να δίνεται μόνο σε σχέση με τις αιτήσεις που υποβάλλονται γραπτώς.

8.2.2.6.3 Τα παρακάτω έγγραφα πρέπει να επισυνάπτονται στις αιτήσεις για έγκριση :

- (a) Ένα λεπτομερές πρόγραμμα εκπαίδευσης, το οποίο αναφέρει τα διδασκόμενα θέματα και ορίζει το χρονοδιάγραμμα και τις προσχεδιασμένες μεθόδους διδασκαλίας,
- (b) Τα προσόντα και τα πεδία δραστηριότητας του διδακτικού προσωπικού,
- (c) Πληροφορίες για τις εγκαταστάσεις όπου λαμβάνουν χώρα τα προγράμματα και για τα διδακτικά εγχειρίδια καθώς και για τα διαθέσιμα μέσα για τις πρακτικές ασκήσεις,
- (d) Οι όροι συμμετοχής στα προγράμματα, όπως ο αριθμός των συμμετεχόντων.

8.2.2.6.4 Η αρμόδια αρχή πρέπει να οργανώνει την επιτήρηση της εκπαίδευσης και των εξετάσεων.

8.2.2.6.5 Η έγκριση πρέπει να χορηγείται γραπτώς από την αρμόδια αρχή υπό τους παρακάτω όρους :

- (a) Η εκπαίδευση πρέπει να γίνεται σύμφωνα με τα έγγραφα αίτησης,

- (b) Η αρμόδια αρχή πρέπει να διατηρεί το δικαίωμα αποστολής εξουσιοδοτημένων ατόμων τα οποία θα είναι παρόντα στα προγράμματα εκπαίδευσης και στις εξετάσεις,
- (c) Η αρμόδια αρχή πρέπει να ενημερώνεται εγκαίρως για τις ημερομηνίες και τους χώρους κάθε ξεχωριστού προγράμματος εκπαίδευσης,
- (d) Η έγκριση μπορεί να ανακληθεί εάν οι όροι της έγκρισης δεν τηρούνται.

8.2.2.6.6 Το έγγραφο έγκρισης πρέπει να αναφέρει εάν τα συγκεκριμένα προγράμματα είναι βασικά ή προγράμματα ειδίκευσης, εάν είναι αρχικά ή προγράμματα επανεκπαίδευσης, και εάν περιορίζονται σε συγκεκριμένα επικίνδυνα εμπορεύματα ή σε μια ή περισσότερες συγκεκριμένες κλάσεις.

8.2.2.6.7 Εάν ο εκπαιδευτικός φορέας, αφού έχει λάβει την έγκριση για ένα πρόγραμμα εκπαίδευσης, σκοπεύει να κάνει οποιοσδήποτε αλλαγές σε κάποιες λεπτομέρειες σχετικές με την έγκριση, πρέπει να ζητάει άδεια εκ των προτέρων από την αρμόδια αρχή, ειδικότερα για αλλαγές που αφορούν στο πρόγραμμα εκπαίδευσης.

8.2.2.7 *Εξετάσεις*

8.2.2.7.1 *Εξετάσεις για το βασικό πρόγραμμα εκπαίδευσης*

8.2.2.7.1.1 Μετά τη συμπλήρωση της βασικής εκπαίδευσης, συμπεριλαμβανομένων των πρακτικών ασκήσεων, θα πρέπει να πραγματοποιείται εξέταση επί της αντίστοιχης βασικής σειράς μαθημάτων.

8.2.2.7.1.2 Στην εξέταση, ο υποψήφιος πρέπει να αποδειξει ότι έχει τις γνώσεις, την οξυδέρκεια και τα προσόντα για την άσκηση της επαγγελματικής οδήγησης οχημάτων που μεταφέρουν επικίνδυνα εμπορεύματα όπως προβλέπονται από το βασικό πρόγραμμα εκπαίδευσης.

8.2.2.7.1.3 Γι' αυτό το σκοπό η αρμόδια αρχή πρέπει να καταρτίσει έναν κατάλογο ερωτήσεων οι οποίες αναφέρονται στα σημεία που συνοψίζονται στην 8.2.2.3.2. Οι ερωτήσεις στην εξέταση πρέπει να επιλέγονται από αυτόν τον κατάλογο. Οι υποψήφιοι δεν πρέπει να έχουν οποιαδήποτε γνώση για τις ερωτήσεις που επιλέγονται από τον κατάλογο πριν από την εξέταση.

8.2.2.7.1.4 Μπορεί να γίνεται μια μόνη εξέταση για τα περιεκτικά προγράμματα.

8.2.2.7.1.5 Κάθε αρμόδια αρχή πρέπει να επιβλέπει τους τρόπους εξέτασης.

8.2.2.7.1.6 Η εξέταση πρέπει να λαμβάνει τη μορφή γραπτής εξέτασης ή συνδυασμού γραπτής και προφορικής εξέτασης. Κάθε υποψήφιος πρέπει να απαντά τουλάχιστον σε 25 γραπτές ερωτήσεις για το βασικό πρόγραμμα εκπαίδευσης. Αν η εξέταση έπεται ενός προγράμματος επανεκπαίδευσης, θα πρέπει να απαντά σε τουλάχιστον 15 γραπτές ερωτήσεις. Η διάρκεια αυτών των εξετάσεων πρέπει να είναι τουλάχιστον 45 και 30 λεπτά αντίστοιχα. Οι ερωτήσεις μπορούν να ποικίλουν σε βαθμό δυσκολίας και να έχουν διαφορετική βαρύτητα.

8.2.2.7.2 *Εξετάσεις για προγράμματα ειδίκευσης για μεταφορά σε δεξαμενές ή για μεταφορά ουσιών και ειδών της Κλάσης 1 ή ραδιενεργών υλικών της Κλάσης 7.*

8.2.2.7.2.1 Αφού έχει περάσει την εξέταση στο βασικό πρόγραμμα εκπαίδευσης και αφού έχει παρακολουθήσει το πρόγραμμα εξειδίκευσης για μεταφορά σε δεξαμενές ή για τη μεταφορά ουσιών και ειδών της Κλάσης 1 ή ραδιενεργών υλικών της Κλάσης 7, πρέπει να επιτρέπεται στον υποψήφιο να λαμβάνει μέρος στην αντίστοιχη εξέταση.

- 8.2.2.7.2.2 Αυτή η εξέταση πρέπει να γίνεται και να επιβλέπεται στην ίδια βάση όπως προβλέπεται στην 8.2.2.7.1. Ο κατάλογος των ερωτήσεων πρέπει να αναφέρεται στα θέματα που συνοψίζονται στην 8.2.2.3.3, 8.2.2.3.4 ή 8.2.2.3.5, ανάλογα την περίπτωση.
- 8.2.2.7.2.3 Τουλάχιστον 15 ερωτήσεις πρέπει να απαντώνται σχετικά με κάθε εξέταση του προγράμματος εξειδίκευσης. Αν η εξέταση έπεται ενός προγράμματος επανεκπαίδευσης, θα πρέπει να τίθενται τουλάχιστον 10 γραπτές ερωτήσεις. Η διάρκεια αυτών των εξετάσεων πρέπει να διαρκεί τουλάχιστον 30 και 20 λεπτά αντίστοιχα.
- 8.2.2.7.2.4 Αν μία εξέταση βασίζεται σε ένα πρόγραμμα περιορισμένης βασικής εκπαίδευσης, τούτο περιορίζει ανάλογα την εξέταση του προγράμματος εξειδίκευσης.

8.2.2.8 *Πιστοποιητικό εκπαίδευσης οδηγών*

- 8.2.2.8.1 Σύμφωνα με το 8.2.1.1, το πιστοποιητικό πρέπει να εκδίδεται :
- (a) Μετά τη ολοκλήρωση ενός βασικού προγράμματος εκπαίδευσης, υπό τον όρο ότι ο υποψήφιος να έχει επιτύχει στην εξέταση σύμφωνα με την 8.2.2.7.1,
 - (b) Ανάλογα με την περίπτωση, μετά από τη συμπλήρωση ενός προγράμματος εξειδίκευσης για μεταφορά σε δεξαμενές ή μεταφορά εκρηκτικών ουσιών και ειδών της Κλάσης 1 ή ραδιενεργών υλικών της Κλάσης 7, ή μετά από την απόκτηση των γνώσεων που αναφέρονται στις ειδικές διατάξεις S1 και S11 στο Κεφάλαιο 8.5, υπό τον όρο ο υποψήφιος να έχει επιτύχει σε εξέταση σύμφωνα με την 8.2.2.7.2,
 - (c) Ανάλογα με την περίπτωση, μετά τη συμπλήρωση ενός περιορισμένου βασικού προγράμματος ή προγράμματος περιορισμένης εξειδίκευσης για μεταφορές σε δεξαμενές, υπό τον όρο ότι ο υποψήφιος να έχει επιτύχει σε εξέταση σύμφωνα με την 8.2.2.7.1 ή 8.2.2.7.2. Το εκδοθέν πιστοποιητικό πρέπει να αναφέρει σαφώς το περιορισμένο πεδίο ισχύος του για τα σχετικά επικίνδυνα εμπορεύματα ή τις κλάσεις.
- 8.2.2.8.2 Η διάρκεια ισχύος ενός πιστοποιητικού εκπαίδευσης οδηγού πρέπει να είναι πέντε έτη από την ημερομηνία που ο οδηγός επιτυγχάνει σε μία εξέταση επί μίας αρχικής βασικής ή αρχικής περιεκτικής εκπαίδευσης.
- Το πιστοποιητικό πρέπει να ανανεώνεται εάν ο υποψήφιος προσκομίσει απόδειξη της συμμετοχής του σ' ένα πρόγραμμα επανεκπαίδευσης σύμφωνα με το 8.2.2.5 και έχει επιτύχει σε μια εξέταση σύμφωνα με το 8.2.2.7. στις ακόλουθες περιπτώσεις :
- (a) Εντός δώδεκα μηνών πριν από την ημερομηνία λήξης του πιστοποιητικού. Η αρμόδια αρχή πρέπει να εκδίδει ένα νέο πιστοποιητικό, με διάρκεια ισχύος πέντε έτη, του οποίου η περίοδος ισχύος θα αρχίζει από την ημερομηνία λήξης του προηγούμενου πιστοποιητικού,
 - (b) Προ δώδεκα μηνών πριν από την ημερομηνία λήξης του πιστοποιητικού. Η αρμόδια αρχή πρέπει να εκδίδει ένα νέο πιστοποιητικό, με διάρκεια ισχύος πέντε έτη, του οποίου η περίοδος ισχύος να αρχίζει από την ημερομηνία που ο οδηγός επέτυχε στην εξέταση της επανεκπαίδευσης.

Σε περίπτωση που ένας οδηγός επεκτείνει το πεδίο ισχύος του πιστοποιητικού του κατά την περίοδο ισχύος του, ικανοποιώντας τις απαιτήσεις της 8.2.2.8.1 (b) και (c), η περίοδος ισχύος ενός νέου πιστοποιητικού παραμένει αυτή του προηγούμενου πιστοποιητικού. Σε περίπτωση που ένας οδηγός έχει επιτύχει σε μία εξέταση προγράμματος εξειδίκευσης, η εξειδίκευση πρέπει να ισχύει έως την ημερομηνία λήξης του πιστοποιητικού.

- 8.2.2.8.3 Το πιστοποιητικό πρέπει να έχει τη μορφή του υποδείγματος που απεικονίζεται στην 8.2.2.8.5. Οι διαστάσεις του πρέπει να είναι σύμφωνες με το ISO 7810:2003 ID-1 και να είναι από πλαστικό. Το χρώμα πρέπει να είναι λευκό με μαύρα γράμματα. Πρέπει να περιλαμβάνει ένα πρόσθετο χαρακτηριστικό ασφαλείας όπως ένα ολόγραμμα, εκτύπωση UV ή κυματοειδείς σύμπλεκτες γραμμές.
- 8.2.2.8.4 Το πιστοποιητικό πρέπει να συντάσσεται στη γλώσσα (ή γλώσσες) ή σε μία από τις γλώσσες της χώρας της αρμόδιας αρχής που εξέδωσε το πιστοποιητικό. Αν καμία από αυτές τις γλώσσες δεν είναι η αγγλική, η γαλλική ή η γερμανική, ο τίτλος του πιστοποιητικού, ο τίτλος του στοιχείου 8 και οι τίτλοι στην οπίσθια όψη πρέπει να συντάσσονται και στην αγγλική, τη γαλλική ή τη γερμανική.

8.2.2.8.5 Υπόδειγμα για το πιστοποιητικό εκπαίδευσης των οδηγών οχημάτων που μεταφέρουν επικίνδυνα εμπορεύματα

Εμπρόσθια όψη

ADR ΠΙΣΤΟΠΟΙΗΤΙΚΟ ΕΚΠΑΙΔΕΥΣΗΣ ΟΔΗΓΟΥ	
**	
(φωτογραφία Οδηγού) *	
	<ol style="list-style-type: none"> 1. (Αριθ. Πιστοποιητικού) * 2. (Επώνυμο) * 3. (Όνομα/ονόματα) * 4. (Ημερομηνία γέννησης ηη/μμ/εεεε) * 5. (Υψηκότητα) * 6. (Υπογραφή οδηγού) * 7. (Εκδούσα αρχή) * 8. Ισχύει έως: (ηη/μμ/εεεε) *

Οπίσθια όψη

ΙΣΧΥΕΙ ΓΙΑ ΚΛΑΣΗ (-ΕΙΣ) ή ΑΡΙΘΜΟΥΣ UN:	
ΔΕΞΑΜΕΝΕΣ	ΕΚΤΟΣ ΑΠΟ ΔΕΞΑΜΕΝΕΣ
9. (Εισάγεται Κλάση ή Αριθ. UN) *	10. (Εισάγεται Κλάση ή Αριθ. UN) *

* Αντικαθίσταται το κείμενο με κατάλληλα δεδομένα.

** Διακριτικό σήμα που χρησιμοποιείται επί οχημάτων σε διεθνή κυκλοφορία (για Μέρη της Σύμβασης του 1968 για την Οδική Κυκλοφορία ή της Σύμβασης του 1949 για την Οδική Κυκλοφορία, όπως κοινοποιήθηκε στον Γενικό Γραμματέα των Ηνωμένων Εθνών σύμφωνα με το άρθρο 45(4) ή Παράρτημα 4 αντίστοιχα αυτών των συμβάσεων).

8.2.3 Εκπαίδευση ατόμων, εκτός των οδηγών που φέρουν πιστοποιητικό σύμφωνα με τα αναφερόμενα στο 8.2.1, τα οποία εμπλέκονται στην οδική μεταφορά επικίνδυνων εμπορευμάτων.

Άτομα των οποίων τα καθήκοντα αφορούν στην οδική μεταφορά επικίνδυνων εμπορευμάτων πρέπει να έχουν λάβει σύμφωνα με το Κεφάλαιο 1.3, εκπαίδευση στις απαιτήσεις που διέπουν τη μεταφορά τέτοιων εμπορευμάτων κατάλληλη για τις υπευθυνότητες και τα καθήκοντά τους. Αυτή η απαίτηση πρέπει να ισχύει για άτομα τέτοια όπως προσωπικό που έχει προσληφθεί από τον μεταφορέα ή τον αποστολέα, προσωπικό που φορτώνει ή εκφορτώνει επικίνδυνα εμπορεύματα, προσωπικό σε μεταφορικά ή ναυτιλιακά πρακτορεία και οδηγοί οχημάτων, εκτός αυτών που φέρουν πιστοποιητικό σύμφωνα με το 8.2.1, οι οποίοι εμπλέκονται στην οδική μεταφορά επικίνδυνων εμπορευμάτων.

ΚΕΦΑΛΑΙΟ 8.3**ΔΙΑΦΟΡΕΣ ΑΠΑΙΤΗΣΕΙΣ ΠΟΥ ΙΣΧΥΟΥΝ ΓΙΑ ΤΟ ΠΛΗΡΩΜΑ ΤΟΥ ΟΧΗΜΑΤΟΣ****8.3.1 Επιβάτες**

Εκτός από τα μέλη που αποτελούν το πλήρωμα του οχήματος, κανείς επιβάτης δεν μπορεί να μεταφέρεται σε μονάδες μεταφοράς που μεταφέρουν επικίνδυνα εμπορεύματα.

8.3.2 Χρήση συσκευών καταπολέμησης της φωτιάς

Τα μέλη του πληρώματος του οχήματος πρέπει να γνωρίζουν πώς να χρησιμοποιούν τις συσκευές καταπολέμησης της φωτιάς.

8.3.3 Απαγόρευση ανοίγματος κόλων

Ο οδηγός ή ο βοηθός του οδηγού απαγορεύεται να ανοίξει ένα κόλο που περιέχει επικίνδυνα εμπορεύματα.

8.3.4 Φορητές συσκευές φωτισμού

Η φορητή συσκευή φωτισμού που χρησιμοποιείται δεν πρέπει να έχει οποιαδήποτε μεταλλική επιφάνεια που μπορεί να παράγει σπινθήρες.

8.3.5 Απαγόρευση καπνίσματος

Το κάπνισμα πρέπει να απαγορεύεται κατά τη διάρκεια των διαδικασιών διαχείρισης κοντά στα οχήματα και μέσα σ' αυτά.

8.3.6 Λειτουργία του κινητήρα κατά τη διάρκεια της φόρτωσης ή εκφόρτωσης

Εκτός όπου ο κινητήρας πρέπει να χρησιμοποιείται για τη λειτουργία των αντλιών ή άλλων συσκευών για τη φόρτωση ή εκφόρτωση του οχήματος και οι νόμοι της χώρας στην οποία το όχημα λειτουργεί επιτρέπουν τέτοια χρήση, ο κινητήρας πρέπει να είναι σβηστός κατά τη διάρκεια των διαδικασιών φόρτωσης και εκφόρτωσης.

8.3.7 Χρήση των φρένων στάθμευσης και των σφηνών αναστολής κίνησης των τροχών

Κανένα όχημα που μεταφέρει επικίνδυνα εμπορεύματα δεν μπορεί να σταθμεύει χωρίς τη χρήση πέδης στάθμευσης. Ρυμουλκούμενα που δεν διαθέτουν συσκευές πέδησης πρέπει να ακινητοποιούνται με την τοποθέτηση τουλάχιστον μίας σφήνας (τάκου) όπως περιγράφεται στο 8.1.5.2.

8.3.8 Χρήση καλωδίων

Στην περίπτωση που μία μονάδα μεταφοράς είναι εφοδιασμένη με σύστημα πέδησης ABS (Σύστημα αντιεμπλοκής των τροχών κατά την πέδηση), που αποτελείται από αυτοκινούμενο όχημα και ένα ρυμουλκούμενο O₃ ή O₄, οι συνδέσεις που αναφέρονται στην παράγραφο 9.2.2.6.3 πρέπει να συνδέουν το ρυμουλκό και το ρυμουλκούμενο πάντοτε κατά τη διάρκεια της μεταφοράς.

ΚΕΦΑΛΑΙΟ 8.4**ΑΠΑΙΤΗΣΕΙΣ ΠΟΥ ΑΦΟΡΟΥΝ ΣΤΗΝ ΕΠΙΤΗΡΗΣΗ ΟΧΗΜΑΤΩΝ**

- 8.4.1. Οχήματα που μεταφέρουν επικίνδυνα εμπορεύματα στις ποσότητες που εμφανίζονται στις ειδικές διατάξεις S1 (6) και από την S14 έως S24 του Κεφαλαίου 8.5 για μια δεδομένη ουσία σύμφωνα με τη Στήλη (19) του Πίνακα Α του Κεφαλαίου 3.2, πρέπει να επιβλέπονται ή εναλλακτικά μπορούν να σταθμεύουν, χωρίς επίβλεψη, σ' έναν ασφαλή σταθμό ή σε ασφαλείς εργοστασιακές εγκαταστάσεις. Εάν τέτοιες εγκαταστάσεις δεν είναι διαθέσιμες, το όχημα, αφού ασφαλιστεί κατάλληλα, μπορεί να σταθμεύσει σε απομονωμένη θέση σύμφωνα με τις απαιτήσεις των (a), (b) ή (c) παρακάτω :
- (a) Ένα όχημα σταθμεύει επιβλεπόμενο από φύλακα που έχει ενημερωθεί για τη φύση του φορτίου και για το πού βρίσκεται ο οδηγός,
 - (b) Σε ένα δημόσιο ή ιδιωτικό χώρο όπου το όχημα δεν είναι πιθανό να υποστεί φθορά από άλλα οχήματα, ή
 - (c) Σ' ένα κατάλληλο ανοιχτό χώρο μακριά από δημόσιες λεωφόρους και από κατοικίες, όπου συνήθως δεν περνάει ή δεν συγκεντρώνεται κοινό.
- Οι εγκαταστάσεις στάθμευσης που επιτρέπονται στο (b) πρέπει να χρησιμοποιούνται μόνο εάν εκείνες που περιγράφονται στο (a) δεν είναι διαθέσιμες, και εκείνες που περιγράφονται στο (c) μπορούν να χρησιμοποιούνται μόνο εάν οι εγκαταστάσεις που περιγράφονται στα (a) και (b) δεν είναι διαθέσιμες.
- 8.4.2 Τα φορτωμένα MEMUs πρέπει να επιβλέπονται ή εναλλακτικά μπορούν να σταθμεύουν, χωρίς επίβλεψη, σε ένα ασφαλή σταθμό ή ασφαλή χώρο του εργοστασίου. Κενά, μη καθαρισμένα MEMUs εξαιρούνται από αυτή την απαίτηση.

ΚΕΦΑΛΑΙΟ 8.5

ΑΠΑΙΤΗΣΕΙΣ ΠΟΥ ΣΧΕΤΙΖΟΝΤΑΙ ΜΕ ΣΥΓΚΕΚΡΙΜΕΝΕΣ
ΚΛΑΣΕΙΣ ή ΟΥΣΙΕΣ

Επιπλέον των απαιτήσεων των Κεφαλαίων 8.1 έως 8.4, οι παρακάτω απαιτήσεις πρέπει να ισχύουν για τη μεταφορά των συγκεκριμένων ουσιών ή ειδών όταν γίνεται αναφορά σ' αυτές τις απαιτήσεις στη Στήλη (19) του Πίνακα Α του Κεφαλαίου 3.2. Στην περίπτωση αντίθεσης με τις απαιτήσεις των Κεφαλαίων 8.1 έως 8.4, οι απαιτήσεις αυτού του Κεφαλαίου πρέπει να έχουν προτεραιότητα.

S1: Πρόσθετες απαιτήσεις που αφορούν στη μεταφορά εκρηκτικών ουσιών και ειδών (Κλάση 1)**(1) Ειδική εκπαίδευση των οδηγών**

Εάν, σύμφωνα με τους άλλους κανονισμούς που ισχύουν στη χώρα ενός κράτους μέλους, ο οδηγός έχει παρακολουθήσει ισοδύναμη εκπαίδευση υπό διαφορετικό καθεστώς ή για διαφορετικό σκοπό, καλύπτοντας τα θέματα που καθορίζονται στην 8.2.2.3.4, μπορεί να παραλείπεται συνολικά ή μερικά το πρόγραμμα εκπαίδευσης εξειδίκευσης.

(2) Εγκεκριμένος υπεύθυνος

Εάν οι εθνικοί κανονισμοί έτσι ορίζουν, η αρμόδια αρχή μιας χώρας κράτους μέλους που υπόκειται στην ADR μπορεί να απαιτήσει την παρουσία ενός εγκεκριμένου υπεύθυνου στο όχημα με έξοδα του μεταφορέα.

(3) Απαγόρευση καπνίσματος, φωτιάς και γυμνής φλόγας

Το κάπνισμα, η χρήση φωτιάς ή γυμνής φλόγας πρέπει να απαγορεύεται πάνω σε οχήματα που μεταφέρουν ουσίες και είδη της Κλάσης 1, κοντά τους και κατά τη διάρκεια της φόρτωσης και εκφόρτωσης αυτών των ουσιών και ειδών.

(4) Χώροι φόρτωσης και εκφόρτωσης

- (a) Η φόρτωση ή η εκφόρτωση των ουσιών και ειδών της Κλάσης 1 δεν πρέπει να λαμβάνει χώρα σε δημόσιο χώρο σε κατοικημένη περιοχή χωρίς ειδική άδεια από τις αρμόδιες αρχές,
- (b) Η φόρτωση ή η εκφόρτωση των ουσιών και ειδών της Κλάσης 1 σ' ένα δημόσιο χώρο άλλον από κατοικημένη περιοχή χωρίς προηγούμενη ενημέρωση επ' αυτού προς τις αρμόδιες αρχές πρέπει να απαγορεύεται, εκτός εάν οι διαδικασίες είναι επειγόντως απαραίτητες για λόγους ασφάλειας,
- (c) Εάν, για οποιονδήποτε λόγο, οι διαδικασίες διαχείρισης πρέπει να γίνουν σε δημόσιο χώρο, τότε οι ουσίες και τα είδη διαφορετικών τύπων πρέπει να διαχωρίζονται σύμφωνα με τις ετικέτες,
- (d) Όταν οχήματα που μεταφέρουν ουσίες και είδη της Κλάσης 1 είναι υποχρεωμένα να σταματήσουν για λειτουργίες φόρτωσης ή εκφόρτωσης σε δημόσιο χώρο, πρέπει να διατηρείται μια απόσταση τουλάχιστον 50 μέτρων μεταξύ των σταθμευμένων οχημάτων.

(5) Φάλαγγα οχημάτων

- (a) Όταν οχήματα που μεταφέρουν ουσίες και είδη της Κλάσης 1 ταξιδεύουν σε φάλαγγα, πρέπει να διατηρείται μια απόσταση όχι μικρότερη των 50 m μεταξύ κάθε μονάδας μεταφοράς και της επόμενης,
- (b) Η αρμόδια αρχή μπορεί να θέσει κανόνες για την σειρά ή τη σύνθεση της φάλαγγας.

(6) Επιτήρηση οχημάτων

Οι απαιτήσεις του Κεφαλαίου 8.4 πρέπει να ισχύουν μόνο όταν ουσίες και είδη της Κλάσης 1 με συνολική μάζα εκρηκτικής ουσίας που μεταφέρεται σ' ένα όχημα είναι μεγαλύτερη των ορίων που ορίζονται κατωτέρω :

Υποδιαίρεση 1.1:	0 kg
Υποδιαίρεση 1.2:	0 kg
Υποδιαίρεση 1.3, ομάδα συμβατότητας C:	0 kg
Υποδιαίρεση 1.3, που δεν ανήκουν στην ομάδα συμβατότητας C:	50 kg
Υποδιαίρεση 1.4, άλλες εκτός από τις παρακάτω	50 kg
Υποδιαίρεση 1.5:	0 kg
Υποδιαίρεση 1.6:	50 kg
Ουσίες και είδη της Υποδιαίρεσης 1.4 που ανήκουν στους αριθμούς UN 0104, 0237, 0255, 0267, 0289, 0361, 0365, 0366, 0440, 0441, 0455, 0456 και 0500 :	0 kg

Για μεικτή φόρτωση πρέπει να χρησιμοποιείται για ολόκληρο το φορτίο το χαμηλότερο όριο που έχει εφαρμογή σε οιαδήποτε εκ των ουσιών ή ειδών που μεταφέρονται.

Επιπλέον, αυτές οι ουσίες και τα είδη πρέπει να επιβλέπονται συνεχώς για την αποφυγή οποιασδήποτε δολιοφθοράς και να ειδοποιείται ο οδηγός και οι αρμόδιες αρχές στην περίπτωση απώλειας ή φωτιάς.

Εξαιρούνται οι κενές ακαθάριστες συσκευασίες.

(7) Κλείδωμα των οχημάτων

Οι πόρτες και τα άκαμπτα καλύμματα στα διαμερίσματα φόρτωσης των οχημάτων EX/II και όλα τα ανοίγματα στα διαμερίσματα φόρτωσης των οχημάτων EX/III που μεταφέρουν ουσίες και είδη της Κλάσης 1, πρέπει να κλειδώνονται κατά τη διάρκεια της μεταφοράς, εκτός από την περίοδο φόρτωσης και εκφόρτωσης.

S2: Πρόσθετες απαιτήσεις που αφορούν στη μεταφορά εύφλεκτων υγρών ή αερίων**(1) Φορητός φανός**

Στα διαμερίσματα των κλειστών οχημάτων που μεταφέρουν υγρά με σημείο ανάφλεξης όχι μεγαλύτερο από 60 °C ή εύφλεκτες ουσίες ή είδη της Κλάσης 2, δεν πρέπει να μπαίνουν άτομα που μεταφέρουν σκεύη και φορητές συσκευές φωτισμού διαφορετικές από εκείνες που είναι σχεδιασμένες και κατασκευασμένες ώστε να μην μπορούν να αναφλέξουν οποιοσδήποτε εύφλεκτους ατμούς ή αέρια τα οποία μπορεί να έχουν εισχωρήσει στο εσωτερικό του οχήματος.

(2) Λειτουργία των συσκευών θέρμανσης με καύση κατά τη διάρκεια της φόρτωσης ή εκφόρτωσης

Η λειτουργία των συσκευών θέρμανσης με καύση των οχημάτων Τύπου FL (βλέπε Μέρος 9) απαγορεύεται κατά τη διάρκεια της φόρτωσης και εκφόρτωσης όπως και στους χώρους φόρτωσης.

(3) Προφυλάξεις έναντι ηλεκτροστατικών φορτίων

Στην περίπτωση οχημάτων Τύπου FL (βλέπε Μέρος 9), πρέπει να γίνεται καλή ηλεκτρική σύνδεση μεταξύ του αμαξώματος του οχήματος και του εδάφους πριν από την πλήρωση ή το άδειασμα των δεξαμενών. Επιπλέον, ο ρυθμός πλήρωσης πρέπει να περιορίζεται.

S3: Ειδικές διατάξεις που αφορούν στη μεταφορά μολυσματικών ουσιών

Δεν ισχύουν οι απαιτήσεις που αναφέρονται στις στήλες (2), (3), και (5) του πίνακα του 8.1.4.1 και το 8.3.4.

S4: Πρόσθετες απαιτήσεις που αφορούν στη μεταφορά υπό ελεγχόμενη θερμοκρασία

Η διατήρηση της προβλεπόμενης θερμοκρασίας είναι ουσιώδης για την ασφαλή μεταφορά. Γενικά, αυτό απαιτεί :

- διεξοδική επιθεώρηση της μονάδας μεταφοράς πριν από τη φόρτωση,
- οδηγίες προς το μεταφορέα για τη λειτουργία του συστήματος ψύξης, συμπεριλαμβανομένου ενός καταλόγου προμηθευτών ψυκτικού υγρού που είναι διαθέσιμοι καθ' οδόν,
- διαδικασίες που πρέπει να ακολουθούνται στην περίπτωση απώλειας του ελέγχου,
- τακτική παρακολούθηση των θερμοκρασιών λειτουργίας, και
- διαθεσιμότητα εφεδρικού συστήματος ψύξης ή ανταλλακτικών.

Η θερμοκρασία του αέρα μέσα στη μονάδα μεταφοράς πρέπει να μετράται από δύο ανεξάρτητους αισθητήρες και τα στοιχεία πρέπει να καταγράφονται έτσι ώστε οι αλλαγές της θερμοκρασίας να είναι άμεσα ανιχνεύσιμες.

Η θερμοκρασία πρέπει να ελέγχεται κάθε τέσσερις έως έξι ώρες και να καταγράφεται.

Εάν η θερμοκρασία ελέγχου ξεπεραστεί κατά τη διάρκεια της μεταφοράς, πρέπει να αρχίζει μια διαδικασία συναγερμού που περιλαμβάνει τις οποιεσδήποτε απαραίτητες επισκευές στον εξοπλισμό ψύξης ή αύξηση της ποσότητας του ψυκτικού (π.χ. με προσθήκη υγρού ή στερεού ψυκτικού). Πρέπει επίσης να γίνονται συχνός έλεγχος της θερμοκρασίας και προετοιμασίες για την εκτέλεση των διαδικασιών κινδύνου. Εάν η θερμοκρασία φθάσει τη θερμοκρασία κινδύνου (βλέπε επίσης 2.2.41.1.17 και από 2.2.52.1.15 έως 2.2.52.1.18), πρέπει να τίθενται σε λειτουργία οι διαδικασίες κινδύνου.

ΣΗΜΕΙΩΣΗ: Η παρούσα απαίτηση S4 δεν εφαρμόζεται σε ουσίες που αναφέρονται στην 3.1.2.6 όταν ουσίες σταθεροποιούνται με την προσθήκη χημικών ανασταλτικών τέτοιων ώστε το σημείο SADT (θερμοκρασία αυτο-επιταχυνόμενης αποσύνθεσης) είναι μεγαλύτερο των 50 °C. Σε αυτή την τελευταία περίπτωση, ο έλεγχος της θερμοκρασίας μπορεί να απαιτείται όπου η θερμοκρασία κατά την μεταφορά μπορεί να υπερβεί τους 55 °C.

- S5:** **Ειδικές διατάξεις κοινές για μεταφορά ραδιενεργών υλικών της Κλάσης 7 σε εξαιρούμενα κόλα μόνο για τα (αριθμ. UN 2908, 2909, 2910 και 2911)**
- Οι απαιτήσεις σχετικές με τις γραπτές οδηγίες των 8.1.2.1 (b) και των 8.2.1, 8.3.1 και 8.3.4 δεν εφαρμόζονται.
- S6:** **Ειδικές διατάξεις κοινές για τη μεταφορά ραδιενεργών υλικών της Κλάσης 7 διαφορετικές από αυτές σε εξαιρούμενα κόλα**
- Οι διατάξεις του 8.3.1 δεν εφαρμόζονται για οχήματα που μεταφέρουν μόνο κόλα, υπερσυσκευασίες ή εμπορευματοκιβώτια που φέρουν ετικέτες της κατηγορίας I-ΛΕΥΚΗ.
- Οι διατάξεις του 8.3.4 δεν εφαρμόζονται εφόσον δεν υπάρχει δευτερογενής κίνδυνος.
- Άλλες πρόσθετες απαιτήσεις ή ειδικές διατάξεις**
- S7:** *(Διαγραφή)*
- S8:** Όταν μια μονάδα μεταφοράς είναι φορτωμένη με περισσότερα από 2 000 kg αυτών των ουσιών, οι στάσεις για συντήρηση κατά τη μεταφορά, εφόσον είναι δυνατόν, δεν πρέπει να γίνονται κοντά σε κατοικημένες περιοχές ή σε πολυσύχναστες περιοχές. Μεγαλύτερη στάση κοντά σε τέτοιες περιοχές επιτρέπεται μόνο με τη συγκατάθεση των αρμόδιων αρχών.
- S9:** Κατά τη διάρκεια της μεταφοράς αυτών των ουσιών, οι στάσεις για συντήρηση, εφόσον είναι δυνατόν, δεν πρέπει να γίνονται κοντά σε κατοικημένες περιοχές ή σε πολυσύχναστες περιοχές. Μεγαλύτερη στάση κοντά σε τέτοιες περιοχές επιτρέπεται μόνο με τη συγκατάθεση των αρμόδιων αρχών.
- S10:** Κατά τη διάρκεια της περιόδου από τον Απρίλιο έως τον Οκτώβριο, όταν ένα όχημα είναι σταθμευμένο, τα κόλα πρέπει, εάν έτσι απαιτεί η νομοθεσία της χώρας στην οποία σταθμεύει το όχημα, να είναι αποτελεσματικά προστατευμένα έναντι της δράσης του ήλιου, π.χ. με καλύμματα τοποθετημένα όχι λιγότερο από 20 cm πάνω από το φορτίο.
- S11:** Εάν, σύμφωνα με τους άλλους κανονισμούς που ισχύουν στη χώρα ενός κράτους μέλους, ο οδηγός έχει παρακολουθήσει ισοδύναμη εκπαίδευση υπό διαφορετικό καθεστώς ή για διαφορετικό σκοπό, καλύπτοντας τα θέματα που καθορίζονται στην 8.2.2.3.5, το εκπαιδευτικό πρόγραμμα εξειδίκευσης μπορεί να παραλείπεται συνολικά ή μερικά.
- S12:** Εάν ο συνολικός αριθμός κόλων με ραδιενεργό υλικό που μεταφέρονται δεν υπερβαίνει τα 10, και το άθροισμα των δεικτών μεταφοράς δεν υπερβαίνει το 3, δεν εφαρμόζεται η απαίτηση του 8.2.1.4 σχετικά με το εκπαιδευτικό πρόγραμμα εξειδίκευσης των οδηγών οχημάτων μεταφοράς ραδιενεργού υλικού. Πάντως, οι οδηγοί πρέπει να λαμβάνουν κατάλληλη εκπαίδευση, ανάλογη και κατάλληλη για τα καθήκοντά τους, με την οποία θα αποκτούν επίγνωση των κινδύνων που σχετίζονται με την ακτινοβολία κατά τη μεταφορά ραδιενεργών υλικών. Μια τέτοια εκπαίδευση ενημέρωσης πρέπει να επιβεβαιώνεται με πιστοποιητικό που εκδίδεται από τον εργοδότη τους.
- S13:** Όταν μια αποστολή δεν μπορεί να παραδοθεί στον παραλήπτη, πρέπει να τοποθετείται σε ασφαλή χώρο, πρέπει να ειδοποιείται το ταχύτερο δυνατόν η αρμόδια αρχή και να ζητούνται απ' αυτήν οδηγίες για τις περαιτέρω ενέργειες.
- S14:** Οι διατάξεις του Κεφαλαίου 8.4 που αφορούν στην επιτήρηση των οχημάτων πρέπει να ισχύουν για οχήματα που μεταφέρουν οιαδήποτε ποσότητα αυτών των ουσιών.
- S15:** Οι διατάξεις του Κεφαλαίου 8.4 που αφορούν στην επιτήρηση των οχημάτων πρέπει να ισχύουν για οχήματα που μεταφέρουν οιαδήποτε ποσότητα αυτών των ουσιών. Πάντως, οι

διατάξεις του Κεφαλαίου 8.4 δεν απαιτείται να εφαρμόζονται όταν το φορτωμένο διαμέρισμα είναι κλειδωμένο με μάνταλο ή τα κόλα που μεταφέρονται είναι με άλλον τρόπο προστατευμένα έναντι οποιασδήποτε παράνομης εκφόρτωσης.

S16: Οι διατάξεις του Κεφαλαίου 8.4 που αφορούν στην επιτήρηση των οχημάτων πρέπει να εφαρμόζονται όταν η συνολική μάζα αυτών των ουσιών στο όχημα υπερβαίνει τα 500 kg.

Επιπλέον, οχήματα που μεταφέρουν περισσότερο από 500 kg αυτών των ουσιών πρέπει να υπόκεινται συνεχώς σε επιτήρηση για την αποφυγή οποιασδήποτε δολιοφθοράς και να ειδοποιείται ο οδηγός και οι αρμόδιες αρχές στην περίπτωση απώλειας ή φωτιάς.

S17: Οι διατάξεις του Κεφαλαίου 8.4 που αφορούν στην επιτήρηση των οχημάτων πρέπει να εφαρμόζονται όταν η συνολική μάζα αυτών των ουσιών στο όχημα υπερβαίνει τα 1 000 kg.

S18: Οι διατάξεις του Κεφαλαίου 8.4 που αφορούν στην επιτήρηση των οχημάτων πρέπει να εφαρμόζονται όταν η συνολική μάζα τέτοιων ουσιών στο όχημα υπερβαίνει τα 2 000 kg.

S19: Οι διατάξεις του Κεφαλαίου 8.4 που αφορούν στην επιτήρηση των οχημάτων πρέπει να εφαρμόζονται όταν η συνολική μάζα τέτοιων ουσιών στο όχημα υπερβαίνει τα 5 000 kg.

S20: Οι διατάξεις του Κεφαλαίου 8.4 που αφορούν στην επιτήρηση των οχημάτων πρέπει να εφαρμόζονται όταν η συνολική μάζα ή ο όγκος αυτών των ουσιών στο όχημα υπερβαίνει τα 10 000 kg ως συσκευασμένα εμπορεύματα ή τα 3 000 λίτρα όταν μεταφέρονται σε δεξαμενές.

S21: Οι διατάξεις του Κεφαλαίου 8.4 που αφορούν στην επιτήρηση των οχημάτων πρέπει να εφαρμόζονται σε όλο το υλικό, ανεξαρτήτως μάζας. Επιπλέον, αυτά τα εμπορεύματα πρέπει να υπόκεινται συνεχώς σε επιτήρηση για την αποφυγή οποιασδήποτε δολιοφθοράς και να ειδοποιείται ο οδηγός και οι αρμόδιες αρχές στην περίπτωση απώλειας ή φωτιάς. Πάντως, οι διατάξεις του Κεφαλαίου 8.4 δεν απαιτείται να εφαρμόζονται όπου :

(a) Το φορτωμένο διαμέρισμα είναι κλειδωμένο ή τα κόλα που μεταφέρονται είναι αλλιώς ασφαλισμένα έναντι παράνομης εκφόρτωσης, και

(b) Ο ρυθμός της δόσης δεν υπερβαίνει τα 5 $\mu\text{Sv/h}$ σε οποιοδήποτε προσβάσιμο σημείο στην εξωτερική επιφάνεια του οχήματος.

S22: Οι διατάξεις του Κεφαλαίου 8.4 που αφορούν στην επιτήρηση των οχημάτων πρέπει να εφαρμόζονται όταν η συνολική μάζα ή ο όγκος αυτών των ουσιών στο όχημα υπερβαίνει τα 5 000 kg ως συσκευασμένα εμπορεύματα ή άνω των 3 000 λίτρων όταν μεταφέρονται σε δεξαμενές.

S23: Οι διατάξεις του Κεφαλαίου 8.4 που αφορούν στην επιτήρηση των οχημάτων πρέπει να εφαρμόζονται όταν αυτή η ουσία μεταφέρεται χύμα ή σε δεξαμενές και η συνολική μάζα ή ο όγκος στο όχημα υπερβαίνει τα 3 000 kg ή τα 3 000 λίτρα, ανάλογα την περίπτωση.

S24: Οι διατάξεις του Κεφαλαίου 8.4 που αφορούν στην επιτήρηση των οχημάτων πρέπει να εφαρμόζονται όταν η συνολική μάζα αυτών των ουσιών στο όχημα υπερβαίνει τα 100 kg.

ΚΕΦΑΛΑΙΟ 8.6

ΠΕΡΙΟΡΙΣΜΟΙ ΔΙΕΛΕΥΣΗΣ ΟΧΗΜΑΤΩΝ ΜΕΤΑΦΟΡΑΣ
ΕΠΙΚΙΝΔΥΝΩΝ ΕΜΠΟΡΕΥΜΑΤΩΝ ΑΠΟ ΟΔΙΚΕΣ ΣΗΡΑΓΓΕΣ**8.6.1 Γενικές διατάξεις**

Οι διατάξεις του παρόντος Κεφαλαίου εφαρμόζονται όταν η διέλευση των οχημάτων από οδικές σήραγγες περιορίζεται σύμφωνα με το 1.9.5.

8.6.2 Πινακίδες και σήματα που ρυθμίζουν την διέλευση οχημάτων που μεταφέρουν επικίνδυνα εμπορεύματα

Η κατηγορία σήραγγας, η οποία προσδιορίζεται σύμφωνα με το 1.9.5.1 από την αρμόδια αρχή σε οδική σήραγγα με σκοπό τον περιορισμό διέλευσης οχημάτων που μεταφέρουν επικίνδυνα εμπορεύματα, πρέπει να δηλώνεται ως ακολούθως, μέσω οδικής σήμανσης :

Σήμανση	Κατηγορία Σήραγγας
Καμμία σήμανση	Κατηγορία Σήραγγας Α
Σήμανση και πρόσθετη πινακίδα φέρουσα το γράμμα Β	Κατηγορία Σήραγγας Β
Σήμανση και πρόσθετη πινακίδα φέρουσα το γράμμα C	Κατηγορία Σήραγγας C
Σήμανση και πρόσθετη πινακίδα φέρουσα το γράμμα D	Κατηγορία Σήραγγας D
Σήμανση και πρόσθετη πινακίδα φέρουσα το γράμμα E	Κατηγορία Σήραγγας D

8.6.3 Κωδικοί περιορισμού σήραγγας

8.6.3.1 Οι περιορισμοί για τη μεταφορά συγκεκριμένων επικινδύνων εμπορευμάτων μέσα από σήραγγες είναι βασισμένοι στον κωδικό περιορισμού σήραγγας των εμπορευμάτων αυτών, ο οποίος εμφανίζεται στη Στήλη (15) του Πίνακα Α, Κεφ. 3.2. Οι κωδικοί περιορισμού σήραγγας εμφανίζονται μέσα σε αγκύλες στο κάτω μέρος του κελιού. Όταν το σημείο “(-)” εμφανίζεται αντί κάποιου κωδικού περιορισμού, οι σχετικές ύλες δεν έχουν περιορισμούς διέλευσης από σήραγγα. Παρ’ όλα αυτά, οι περιορισμοί διέλευσης από σήραγγες για τις επικίνδυνες ύλες με αριθμ. UN 2919 και UN 3331 δύναται να είναι μέρος μιας ειδικής συμφωνίας, εγκεκριμένης από την (τις) αρμόδια(-ες) αρχή(-ές), βάσει του 1.7.4.2.

8.6.3.2 Όταν μια μεταφορική μονάδα περιέχει επικίνδυνες ύλες με διαφορετικούς κωδικούς περιορισμού σήραγγας, ο πλέον περιοριστικός εκ των κωδικών θα προσδιορίζει το σύνολο του φορτίου.

8.6.3.3 Επικίνδυνα εμπορεύματα που μεταφέρονται σύμφωνα με το 1.1.3 δεν υπόκεινται σε περιορισμούς και δε θα λαμβάνονται υπόψη κατά τον προσδιορισμό του κωδικού περιορισμού σήραγγας που πρέπει να εκχωρηθεί στο πλήρες φορτίο της μεταφορικής μονάδας, εκτός εάν η μονάδα μεταφοράς απαιτείται να έχει σημειωθεί σύμφωνα με την 3.4.13 υπό τον όρο της 3.4.14¹

8.6.4 Περιορισμοί διέλευσης από σήραγγες των μεταφορικών μονάδων που μεταφέρουν επικίνδυνα εμπορεύματα

Οι περιορισμοί διέλευσης σηράγγων θα πρέπει να ισχύουν :

¹ ή σύμφωνα με την 3.4.10 υπό τον όρο της 3.4.11 της ADR, όπως ισχύει, έως 31 Δεκεμβρίου 2010, εάν εφαρμόζονται τα μεταβατικά μέτρα του 1.6.1.20.

- για μονάδες μεταφοράς μέσα από σήραγγες κατηγορίας E, για τις οποίες η σήμανση απαιτείται από την 3.4.13 υπό τον όρο του 3.4.14¹, και
- για μονάδες μεταφοράς οι οποίες απαιτείται να φέρουν πινακίδες πορτοκαλί χρώματος βάσει της 5.3.2, όταν έχει καθοριστεί ο κωδικός περιορισμού που πρέπει να εκχωρηθεί στο πλήρες φορτίο, σύμφωνα με τον ακόλουθο πίνακα.

Κωδικός περιορισμού σήραγγας για το πλήρες φορτίο	Περιορισμός
B	Απαγορεύεται η διέλευση από σήραγγες των κατηγοριών B, C, D και E .
B1000C	Μεταφορά όπου η συνολική καθαρή μάζα εκρηκτικού ανά μονάδα μεταφοράς : - υπερβαίνει τα 1 000 kg : Η διέλευση απαγορεύεται από σήραγγες των κατηγοριών B, C, D και E , - δεν υπερβαίνει τα 1 000 kg : Η διέλευση απαγορεύεται από σήραγγες των κατηγοριών C, D και E .
B/D	Μεταφορά σε δεξαμενή: Η διέλευση απαγορεύεται από σήραγγες της κατηγορίας B, C, D και E , Άλλες μεταφορές : Διέλευση απαγορεύεται από σήραγγες κατηγορίας D και E .
B/E	Μεταφορά σε δεξαμενή : Η διέλευση απαγορεύεται από σήραγγες της κατηγορίας B, C, D και E , Άλλες μεταφορές : Η διέλευση απαγορεύεται από σήραγγες κατηγορίας E .
C	Απαγορεύεται η διέλευση από σήραγγες των κατηγοριών C, D και E .
C5000D	Μεταφορά όπου η συνολική καθαρή μάζα εκρηκτικού ανά μονάδα μεταφοράς: - υπερβαίνει τα 5 000 kg : Η διέλευση απαγορεύεται από σήραγγες των κατηγοριών C, D και E , - δεν υπερβαίνει τα 5 000 kg : Η διέλευση απαγορεύεται από σήραγγες των κατηγοριών D και E .
C/D	Μεταφορά σε δεξαμενή : Η διέλευση απαγορεύεται από σήραγγες των κατηγοριών C, D και E , Άλλες μεταφορές : Η διέλευση απαγορεύεται από σήραγγες των κατηγοριών D και E .
C/E	Μεταφορά σε δεξαμενή : Η διέλευση απαγορεύεται από σήραγγες των κατηγοριών C, D και E , Άλλες μεταφορές : Η διέλευση απαγορεύεται από σήραγγες κατηγορίας E .
D	Απαγορεύεται η διέλευση από σήραγγες των κατηγοριών D και E .
D/E	Μεταφορά χύδην ή σε δεξαμενή : Η διέλευση απαγορεύεται από σήραγγες των κατηγοριών D και E , Άλλες μεταφορές : Η διέλευση απαγορεύεται από σήραγγες κατηγορίας E .
E	Απαγορεύεται η διέλευση από σήραγγες της κατηγορίας E .
--	Επιτρέπεται η διέλευση από όλες τις σήραγγες (Για αριθμ. UN 2919 και UN 3331, βλ. επίσης 8.6.3.1).

ΣΗΜΕΙΩΣΗ 1: Για παράδειγμα, η διέλευση μονάδας μεταφοράς που μεταφέρει αριθμ. UN 0161, πυρίτιδα, άκαπνη, κωδικός ταξινόμησης 1.3C, κωδικός περιορισμού σήραγγας C5000D, σε ποσότητα που αντιπροσωπεύει μια συνολική καθαρή μάζα εκρηκτικού 3 000 kg, απαγορεύεται σε σήραγγες των κατηγοριών D και E.

ΣΗΜΕΙΩΣΗ 2: Επικίνδυνα εμπορεύματα συσκευασμένα σε περιορισμένες ποσότητες που μεταφέρονται σε εμπορευματοκιβώτια ή μονάδες μεταφοράς που φέρουν σήμανση σύμφωνα με τον κώδικα IMDG, δεν υπόκεινται στους περιορισμούς διέλευσης σήραγγων κατηγορίας E, όταν η συνολική μεικτή μάζα των κόλων που μεταφέρουν επικίνδυνα εμπορεύματα σε περιορισμένες ποσότητες δεν ξεπερνά τους 8 τόννους ανά μονάδα μεταφοράς.

¹ ή σύμφωνα με την 3.4.10 υπό τον όρο της 3.4.11 της ADR, όπως ισχύει, έως 31 Δεκεμβρίου 2010, εάν εφαρμόζονται τα μεταβατικά μέτρα του 1.6.1.20.

ΜΕΡΟΣ 9

**Απαιτήσεις που αφορούν στην κατασκευή και
έγκριση οχημάτων**

ΚΕΦΑΛΑΙΟ 9.1

ΠΕΔΙΟ ΕΦΑΡΜΟΓΗΣ, ΟΡΙΣΜΟΙ ΚΑΙ ΑΠΑΙΤΗΣΕΙΣ
ΓΙΑ ΤΗΝ ΕΓΚΡΙΣΗ ΟΧΗΜΑΤΩΝ

9.1.1 Πεδίο εφαρμογής και ορισμοί

9.1.1.1 Πεδίο εφαρμογής

Οι απαιτήσεις του Μέρους 9 πρέπει να εφαρμόζονται για οχήματα των κατηγοριών Ν και Ο, όπως ορίζονται στο Παράρτημα 7 της Πάγιας Απόφασης για την Κατασκευή Οχημάτων (R.E.3)¹, τα οποία προορίζονται για τη μεταφορά επικίνδυνων εμπορευμάτων.

Οι απαιτήσεις αυτές αναφέρονται σε οχήματα, όσον αφορά στην κατασκευή τους, έγκριση τύπου, έγκριση ADR και ετήσια τεχνική επιθεώρηση.

9.1.1.2 Ορισμοί

Για τους σκοπούς του Μέρους 9 :

"Όχημα": σημαίνει οποιοδήποτε όχημα, είτε πλήρες, ημιτελές ή ολοκληρωμένο, που προορίζεται για τη μεταφορά επικίνδυνων εμπορευμάτων οδικώς.

"Όχημα EX/II" ή "Όχημα EX/III" : σημαίνει ένα όχημα που προορίζεται για τη μεταφορά εκρηκτικών ουσιών και ειδών (Κλάση 1).

"Όχημα FL" : σημαίνει :

- (a) ένα όχημα που προορίζεται για τη μεταφορά υγρών με σημείο ανάφλεξης όχι υψηλότερο των 60 °C (με εξαίρεση το καύσιμο ντίζελ που είναι σύμφωνο με το πρότυπο EN 590:2004, το αερίλαιο, και το πετρέλαιο θέρμανσης (ελαφρύ) - αριθμ. UN 1202 - με σημείο ανάφλεξης όπως καθορίζεται στο πρότυπο EN 590:2004), σε σταθερές δεξαμενές ή αποσπώμενες δεξαμενές με χωρητικότητα μεγαλύτερη από 1 m³, ή σε εμπορευματοκιβώτια-δεξαμενές ή φορητές δεξαμενές με χωρητικότητα εκάστης μεγαλύτερη από 3 m³, ή
- (b) ένα όχημα που προορίζεται για τη μεταφορά εύφλεκτων αερίων σε σταθερές δεξαμενές ή αποσπώμενες δεξαμενές με χωρητικότητα μεγαλύτερη από 1 m³, ή σε εμπορευματοκιβώτια-δεξαμενές ή φορητές δεξαμενές ή MEGCs με χωρητικότητα εκάστης μεγαλύτερη από 3 m³, ή
- (c) όχημα μεταφοράς συστοιχίας δοχείων με συνολική χωρητικότητα μεγαλύτερη από 1 m³, που προορίζεται για τη μεταφορά εύφλεκτων αερίων.

"Όχημα OX" : σημαίνει ένα όχημα που προορίζεται για τη μεταφορά υπεροξειδίου του υδρογόνου, σταθεροποιημένου ή υπεροξειδίου του υδρογόνου, σε υδατικό διάλυμα σταθεροποιημένο με περισσότερο από 60% υπεροξείδιο του υδρογόνου (Κλάση 5.1, αριθμ. UN 2015) σε σταθερές δεξαμενές ή αποσπώμενες δεξαμενές χωρητικότητας μεγαλύτερης από 1 m³, ή σε

¹ Έγγραφο της Οικονομικής Επιτροπής των Ηνωμένων Εθνών για την Ευρώπη, TRANS/WP.29/78/rev.1, όπως τροποποιήθηκε.

εμπορευματοκιβώτια-δεξαμενές ή φορητές δεξαμενές χωρητικότητας εκάστης μεγαλύτερης από 3 m³.

- "Όχημα ΑΤ" : σημαίνει :
- (a) Όχημα, διαφορετικό από EX/III, FL ή OX όχημα, ή άλλο από ένα MEMU, που προορίζεται για τη μεταφορά επικίνδυνων εμπορευμάτων σε σταθερές δεξαμενές ή αποσπώμενες δεξαμενές χωρητικότητας μεγαλύτερης από 1 m³ ή σε εμπορευματοκιβώτια-δεξαμενές, φορητές δεξαμενές ή MEGCs χωρητικότητας εκάστης μεγαλύτερης από 3 m³, ή
- (b) ένα όχημα μεταφοράς συστοιχίας δοχείων με συνολική χωρητικότητα μεγαλύτερη από 1 m³, διαφορετικών από ένα όχημα FL.
- "MEMU" σημαίνει ένα όχημα που εμπίπτει στον ορισμό της κινητής μονάδας κατασκευής κρηκτικών του 1.2.1.
- "Πλήρες Όχημα" σημαίνει οποιοδήποτε όχημα, το οποίο δεν χρειάζεται περαιτέρω συμπλήρωση για να ολοκληρωθεί (π.χ. εκ κατασκευής κλειστά φορτηγά, φορτηγά, ελκυστήρες, ρυμουλκούμενα),
- "Ημιτελές Όχημα" σημαίνει οποιοδήποτε όχημα, το οποίο χρειάζεται συμπλήρωση σε τουλάχιστον ένα περαιτέρω στάδιο για να ολοκληρωθεί (π.χ. πλαίσιο αυτοκινούμενου οχήματος, πλαίσιο ρυμουλκούμενου),
- "Ολοκληρωμένο Όχημα" σημαίνει οποιοδήποτε όχημα, το οποίο είναι το αποτέλεσμα διαδικασίας πολλών επιμέρους σταδίων (π.χ. πλαίσιο ή αυτοκινούμενο πλαίσιο με αμάξωμα),
- "Εγκεκριμένο Όχημα" σημαίνει οποιοδήποτε όχημα, το οποίο έχει εγκριθεί με βάση τον Κανονισμό ECE 105², ή την Οδηγία 98/91/EC³,
- "Έγκριση ADR" σημαίνει την πιστοποίηση, από την αρμόδια αρχή ενός Συμβαλλόμενου Μέρους, ότι ένα μεμονωμένο όχημα που προορίζεται για τη μεταφορά επικίνδυνων εμπορευμάτων πληροί τις σχετικές τεχνικές απαιτήσεις του παρόντος Μέρους, ως όχημα EX/II, EX/III, FL, OX ή ΑΤ ή ως όχημα MEMU.

9.1.2 Έγκριση οχημάτων EX/II, EX/III, FL, OX και ΑΤ και MEMUs

ΣΗΜΕΙΩΣΗ: Δεν απαιτούνται ειδικά πιστοποιητικά έγκρισης για οχήματα διαφορετικά από τα οχήματα EX/II, EX/III, FL, OX και ΑΤ και MEMUs εκτός από εκείνα που απαιτούνται από τους κανονισμούς γενικής ασφάλειας που ισχύουν συνήθως για τα οχήματα στην χώρα προέλευσης.

9.1.2.1 Γενικά

Τα οχήματα EX/II, EX/III, FL, OX και ΑΤ και MEMUs πρέπει να συμμορφώνονται με τις σχετικές απαιτήσεις του παρόντος Μέρους.

² Κανονισμός ECE Αρ.105 (Ενιαίες διατάξεις που αφορούν στην έγκριση οχημάτων που προορίζονται για τη μεταφορά επικινδύνων εμπορευμάτων, σε σχέση με τα ειδικά κατασκευαστικά τους χαρακτηριστικά).

³ Οδηγία 98/91/EC του Ευρωπαϊκού Κοινοβουλίου και του Συμβουλίου της 14^{ης} Δεκεμβρίου 1998, αναφερόμενη σε αυτοκινούμενα οχήματα και στα ρυμουλκά τους, προοριζόμενα για την οδική μεταφορά επικίνδυνων εμπορευμάτων, που τροποποίησε την Οδηγία 70/156/EEC αναφερόμενη στην έγκριση τύπου αυτοκινούμενων οχημάτων και των ρυμουλκούμενών τους (Επίσημη Εφημερίδα των Ευρωπαϊκών Κοινοτήτων Αρ. L 011 της 16/01/1999, σελ. 0025-0036).

Κάθε πλήρες ή ολοκληρωμένο όχημα πρέπει να υπόκειται σε αρχική επιθεώρηση από την αρμόδια αρχή σύμφωνα με τις κυριαρχούσες απαιτήσεις του παρόντος Μέρους, ώστε να ελέγχεται η συμμόρφωση στις σχετικές τεχνικές απαιτήσεις των Κεφαλαίων 9.2 έως και 9.8.

Η αρμόδια αρχή δύναται να μην επιμείνει στην αρχική επιθεώρηση για ελκυστήρα ημι-ρυμουλκούμενου εγκεκριμένου σύμφωνα με το 9.1.2.2, για τον οποίο ο κατασκευαστής, ή ο εξουσιοδοτημένος αντιπρόσωπός του, ή ένας οργανισμός αναγνωρισμένος από την αρμόδια αρχή εκδόσει δήλωση συμμόρφωσης με τις απαιτήσεις του Κεφαλαίου 9.2.

Η συμμόρφωση του οχήματος θα πιστοποιείται με την έκδοση πιστοποιητικού έγκρισης, σύμφωνα με το 9.1.3.

Όταν τα οχήματα απαιτείται να είναι εφοδιασμένα με επιβραδυντή, ο κατασκευαστής του οχήματος ή ο εξουσιοδοτημένος αντιπρόσωπός του πρέπει να εκδίδει μια δήλωση συμφωνίας με τις σχετικές διατάξεις του Παραρτήματος 5 του Κανονισμού ECE Αρ.13⁴. Αυτή η δήλωση πρέπει να παρουσιάζεται στην πρώτη τεχνική επιθεώρηση.

9.1.2.2 *Απαιτήσεις για εγκεκριμένα οχήματα*

Κατ' απαίτηση του κατασκευαστή του οχήματος ή του εξουσιοδοτημένου αντιπροσώπου του, οχήματα τα οποία υπόκεινται σε έγκριση ADR σύμφωνα με το 9.1.2.1 μπορούν να εγκρίνονται από μια αρμόδια αρχή. Οι σχετικές τεχνικές απαιτήσεις του Κεφαλαίου 9.2 πρέπει να θεωρείται ότι πληρούνται εφόσον το πιστοποιητικό έγκρισης τύπου έχει εκδοθεί από την αρμόδια αρχή, σύμφωνα με τον Κανονισμό ECE Αρ. 105² ή την Οδηγία 98/91/EC³, υπό τον όρο ότι οι απαιτήσεις του παραπάνω Κανονισμού ή της παραπάνω Οδηγίας αντιστοιχούν σ' εκείνες του Κεφαλαίου 9.2 αυτού του Μέρους και υπό τον όρο ότι καμμία τροποποίηση του οχήματος δεν μεταβάλλει την εγκυρότητά του. Στην περίπτωση MEMUs, το σήμα έγκρισης τύπου το οποίο επικολλάται σύμφωνα με τον Κανονισμό Νο 105 της ECE, μπορεί να προσδιορίζει το όχημα είτε σαν MEMU ή σαν EX/III. Τα MEMUs χρειάζεται μόνο να προσδιορίζονται ως τέτοια επί του πιστοποιητικού έγκρισης που εκδίδεται σύμφωνα με το 9.1.3.

Αυτή η έγκριση τύπου, που χορηγείται από ένα Συμβαλλόμενο Μέρος, πρέπει να είναι δεκτή από τα άλλα Συμβαλλόμενα Μέρη ως βεβαίωση της συμμόρφωσης του οχήματος, όταν κάθε όχημα υποβάλλεται για επιθεώρηση έγκρισης ADR.

Κατά την επιθεώρηση για έγκριση ADR μόνο τα μέρη εκείνα του εγκεκριμένου ημιτελούς οχήματος, τα οποία έχουν προστεθεί ή τροποποιηθεί κατά τη διαδικασία ολοκλήρωσης θα πρέπει να επιθεωρούνται ως προς τη συμμόρφωση με τις εφαρμοζόμενες απαιτήσεις του Κεφαλαίου 9.2.

9.1.2.3 *Ετήσια τεχνική επιθεώρηση*

Τα οχήματα EX/II, EX/III, FL, OX και AT και MEMUs πρέπει να υπόκεινται σε ετήσια τεχνική επιθεώρηση στη χώρα ταξινόμησής τους, ώστε να διασφαλιστεί ότι πληρούν τις σχετικές

⁴ Κανονισμός ECE Αρ.13 (ενιαίες διατάξεις που αφορούν στην έγκριση οχημάτων κατηγοριών M, N και O, σχετικά με την πέδηση).

² Κανονισμός ECE Αρ.105 (Ενιαίες διατάξεις που αφορούν στην έγκριση οχημάτων που προορίζονται για τη μεταφορά επικινδύνων εμπορευμάτων, σε σχέση με τα ειδικά κατασκευαστικά τους χαρακτηριστικά).

³ Οδηγία 98/91/EC του Ευρωπαϊκού Κοινοβουλίου και του Συμβουλίου της 14ης Δεκεμβρίου 1998, αναφερόμενη σε αυτοκινούμενα οχήματα και στα ρυμουλκά τους, προοριζόμενα για την οδική μεταφορά επικινδύνων εμπορευμάτων, που τροποποίησε την Οδηγία 70/156/EEC αναφερόμενη στην έγκριση τύπου αυτοκινούμενων οχημάτων και των ρυμουλκούμενών τους (Επίσημη Εφημερίδα των Ευρωπαϊκών Κοινοτήτων Αρ. L 011 της 16/01/1999, σελ. 0025-0036).

απαιτήσεις του παρόντος Μέρους και τους γενικούς κανονισμούς ασφαλείας (που αφορούν σε φρένα, φωτισμό, κ.λπ.) που ισχύουν στη χώρα ταξινόμησης..

Η συμφωνία του οχήματος στις σχετικές απαιτήσεις πρέπει να πιστοποιείται είτε με την επέκταση της ισχύος του πιστοποιητικού έγκρισης, ή με την έκδοση νέου πιστοποιητικού έγκρισης, σύμφωνα με το 9.1.3.

9.1.3 Πιστοποιητικό έγκρισης

9.1.3.1 Η συμμόρφωση των οχημάτων EX/II, EX/III, FL, OX και AT και MEMUs με τις απαιτήσεις του παρόντος Μέρους υπόκειται σε πιστοποιητικό έγκρισης (πιστοποιητικό έγκρισης ADR) που εκδίδεται από την αρμόδια αρχή της χώρας ταξινόμησης για κάθε όχημα του οποίου η τεχνική επιθεώρηση αποδίδει ικανοποιητικά αποτελέσματα, ή έχει καταλήξει στην έκδοση δήλωσης συμμόρφωσης στις απαιτήσεις του Κεφαλαίου 9.2, σύμφωνα με το 9.1.2.1.

9.1.3.2 Ένα πιστοποιητικό έγκρισης το οποίο εκδόθηκε από την αρμόδια αρχή ενός Συμβαλλόμενου Μέρους για όχημα που ταξινομήθηκε στην επικράτεια αυτού του Συμβαλλόμενου Μέρους, πρέπει να είναι αποδεκτό, εφόσον εξακολουθεί να είναι σε ισχύ, από τις αρμόδιες αρχές των άλλων Συμβαλλόμενων Μερών.

9.1.3.3 Το πιστοποιητικό έγκρισης πρέπει να έχει την ίδια μορφή με το υπόδειγμα που παρουσιάζεται στο 9.1.3.5. Οι διαστάσεις του πρέπει να είναι 210 mm x 297 mm (μέγεθος A4). Τόσο η εμπρόσθια, όσο και η οπίσθια πλευρά μπορούν να χρησιμοποιηθούν. Το χρώμα πρέπει να είναι λευκό, με μια ροζ διαγώνια ράβδωση.

Πρέπει να είναι γραμμένο στη γλώσσα, ή σε μία από τις γλώσσες της χώρας έκδοσής του. Εάν η γλώσσα αυτή δεν είναι η Αγγλική, η Γαλλική ή η Γερμανική, ο τίτλος του πιστοποιητικού έγκρισης και όποιες παρατηρήσεις στο σημείο Αριθμ.11 πρέπει να είναι γραμμένα επίσης στην Αγγλική, στη Γαλλική ή στη Γερμανική.

Το πιστοποιητικό έγκρισης για βυτιοφόρα οχήματα αποβλήτων που λειτουργούν υπό κενό πρέπει να φέρει την ακόλουθη παρατήρηση: “βυτιοφόρο όχημα αποβλήτων που λειτουργεί υπό κενό”.

9.1.3.4 Η εγκυρότητα του πιστοποιητικού έγκρισης θα πρέπει να εκπνέει όχι αργότερα από ένα έτος μετά από την ημερομηνία της τεχνικής επιθεώρησης του οχήματος που προηγείται της έκδοσης του πιστοποιητικού. Παρ’ όλα αυτά, η επόμενη περίοδος έγκρισης θα πρέπει να σχετίζεται με την τελευταία ονομαστική ημερομηνία λήξης, εάν η τεχνική επιθεώρηση έχει λάβει χώρα σε διάστημα ενός μήνα, πριν ή μετά την ημερομηνία αυτή.

Παρόλα αυτά, στην περίπτωση δεξαμενών που υπόκεινται σε υποχρεωτική περιοδική επιθεώρηση, η διάταξη αυτή δεν σημαίνει ότι η δοκιμή στεγανότητας, η υδραυλική δοκιμή ή η εσωτερική επιθεώρηση των δεξαμενών πρέπει να διεξαχθούν σε χρονικά διαστήματα μικρότερα από αυτά που αναφέρονται στο Κεφάλαια 6.8 και 6.9.

9.1.3.5 Υπόδειγμα πιστοποιητικού έγκρισης οχημάτων που μεταφέρουν ορισμένα επικίνδυνα εμπορεύματα

ΠΙΣΤΟΠΟΙΗΤΙΚΟ ΕΓΚΡΙΣΗΣ ΓΙΑ ΟΧΗΜΑΤΑ ΜΕΤΑΦΟΡΑΣ ΟΡΙΣΜΕΝΩΝ ΕΠΙΚΙΝΔΥΝΩΝ ΕΜΠΟΡΕΥΜΑΤΩΝ			
Το παρόν πιστοποιητικό βεβαιώνει ότι το κάτωθι όχημα πληροί τις απαιτήσεις, οι οποίες καθορίζονται από την Ευρωπαϊκή Συμφωνία που αφορά στην Διεθνή Οδική Μεταφορά Επικινδύνων Εμπορευμάτων (ADR).			
1. Αριθμ. Πιστοποιητικού:	2. Κατασκευαστής οχήματος:	3. Αριθμ. Πλαισίου Οχήματος:	4. Αριθμός ταξινόμησης του οχήματος (αν υπάρχει):
5. Όνομα και διεύθυνση εργασίας του μεταφορέα, χειριστή ή ιδιοκτήτη:			
6. Κατηγορία οχήματος ¹:			
7. Τύπος(οί) οχήματος σύμφωνα με το 9.1.1.2 της ADR ²: EX/II EX/III FL OX AT MEMU			
8. Επιβραδυντής ³: <input type="checkbox"/> Δεν απαιτείται <input type="checkbox"/> Η αποτελεσματικότητα σύμφωνα με την 9.2.3.1.2 της ADR, είναι επαρκής για ΜΑΜΦΟ (Μέγιστη Αποδεκτή Μάζα Φορτωμένου Οχήματος) μονάδας μεταφοράς: t ⁴			
9. Περιγραφή της σταθερής δεξαμενής / οχήματος μεταφοράς συστοιχίας δοχείων (αν υπάρχει): 9.1 Κατασκευαστής της δεξαμενής: 9.2 Αριθμός έγκρισης της δεξαμενής / οχήματος μεταφοράς συστοιχίας δοχείων : 9.3 Αριθμός παραγωγής δεξαμενής / ταυτοποίηση στοιχείων οχήματος μεταφοράς συστοιχίας δοχείων : 9.4 Έτος κατασκευής: 9.5 Κωδικός δεξαμενής σύμφωνα με το 4.3.3.1 ή 4.3.4.1, της ADR : 9.6 Ειδικές διατάξεις TC και TE σύμφωνα με το 6.8.4 της ADR (όπου εφαρμόζονται) ⁶ :			
10. Επικίνδυνα εμπορεύματα, εγκεκριμένα για μεταφορά: Το όχημα πληροί τις συνθήκες που απαιτούνται για τη μεταφορά επικινδύνων εμπορευμάτων, σύμφωνα με το σημείο 7. 10.1 Σε περίπτωση οχήματος EX/II ή EX/III ³ : <input type="checkbox"/> Εμπορεύματα της Κλάσης 1, συμπεριλαμβανομένης της ομάδας συμβατότητας J. <input type="checkbox"/> Εμπορεύματα της Κλάσης 1, εξαιρουμένης της ομάδας συμβατότητας J. 10.2 Σε περίπτωση βυτιοφόρου οχήματος/οχήματος μεταφοράς συστοιχίας δοχείων ³ : <input type="checkbox"/> μόνο ουσίες που επιτρέπονται από τον κωδικό δεξαμενής και τις ειδικές διατάξεις του σημείου 9 δύναται να μεταφέρονται ⁵ ή <input type="checkbox"/> μόνο οι κάτωθι ουσίες (Κλάση, αριθμός UN και, αν είναι απαραίτητο η ομάδα συσκευασίας και η κατάλληλη ονομασία αποστολής) μπορούν να μεταφέρονται: Μπορούν να μεταφέρονται μόνον ουσίες οι οποίες δεν είναι πιθανόν να αντιδράσουν επικίνδυνα με τα υλικά του κελύφους, των παρεμβυσμάτων, του εξοπλισμού και των προστατευτικών επενδύσεων (αν υπάρχουν).			
11. Παρατηρήσεις:			
12. Ισχύει έως:		Σφραγίδα της υπηρεσίας έκδοσης	Τόπος, Ημερομηνία, Υπογραφή

¹ Σύμφωνα με τους ορισμούς των μηχανοκίνητων οχημάτων και των ρυμουλκούμενων των κατηγοριών N και O όπως ορίζονται στο Παράρτημα 7 της Πάγιας Απόφασης για την Κατασκευή οχημάτων (R.E.3) ή στην οδηγία 97/27/EC.

² Διαγράψτε αυτό που δεν είναι κατάλληλο.

³ Σημειώστε το κατάλληλο.

⁴ Δώστε κατάλληλη τιμή. Η τιμή 44 t δεν περιορίζει τη «μέγιστη επιτρεπόμενη μάζα ταξινόμησης/σε λειτουργία» που αναφέρεται στο(-α) έγγραφο(-α) ταξινόμησης (άδεια κυκλοφορίας).

⁵ Ουσίες στις οποίες αποδίδεται ο κωδικός δεξαμενής που αναφέρεται στο σημείο με αριθμ. 9 ή άλλος κωδικός δεξαμενής που επιτρέπεται από την ιεραρχία στις παραγράφους 4.3.3.1.2 ή 4.3.4.1.2, λαμβάνοντας υπ' όψιν την(τις) ειδική(-ές) διάταξη(-εις), εάν υπάρχουν.

⁶ Δεν απαιτείται όταν οι επιτρεπόμενες προς μεταφορά ουσίες αναφέρονται στο Νο 10.2.

13. Παρατάσεις ισχύος

Παράταση ισχύος έως	Σφραγίδα της υπηρεσίας έκδοσης, τόπος, ημερομηνία, υπογραφή:

ΣΗΜΕΙΩΣΗ: Αυτό το πιστοποιητικό πρέπει να επιστρέφεται στην υπηρεσία έκδοσης όταν το όχημα αποσύρεται της υπηρεσίας όταν το όχημα μεταφέρεται σε άλλον μεταφορέα, χειριστή ή ιδιοκτήτη, όπως αναφέρεται στο Νο. 5, όταν λήγει η ισχύς του και εάν υπάρξει ουσιώδης αλλαγή σε ένα ή περισσότερα βασικά χαρακτηριστικά του οχήματος.

ΚΕΦΑΛΑΙΟ 9.2

ΑΠΑΙΤΗΣΕΙΣ ΠΟΥ ΑΦΟΡΟΥΝ ΣΤΗΝ ΚΑΤΑΣΚΕΥΗ
ΤΩΝ ΟΧΗΜΑΤΩΝ**9.2.1 Συμμόρφωση με τις απαιτήσεις του παρόντος Κεφαλαίου**

9.2.1.1. Τα οχήματα EX/II, EX/III, FL, OX και AT πρέπει να συμμορφώνονται με τις απαιτήσεις αυτού του Κεφαλαίου, σύμφωνα με τον παρακάτω πίνακα.

Για οχήματα διαφορετικά από τα οχήματα EX/II, EX/III, FL, OX και AT :

- οι απαιτήσεις της 9.2.3.1.1 (εξοπλισμός πέδησης σύμφωνα με τον Κανονισμό ECE Αρ.13 ή την Οδηγία 71/320/EEC) ισχύουν για όλα τα οχήματα που ταξινομήθηκαν για πρώτη φορά (ή τέθηκαν σε λειτουργία εάν η ταξινόμηση δεν είναι υποχρεωτική) μετά από τις 30 Ιουνίου 1997,
- οι απαιτήσεις του 9.2.5 (συσκευή περιορισμού ταχύτητας σύμφωνα με τον Κανονισμό ECE Αρ.89 ή την Οδηγία 92/24/EEC) ισχύουν για όλα τα μηχανοκίνητα οχήματα με ΜΑΜΦΟ που υπερβαίνει τους 12 τόνους και έχουν ταξινομηθεί για πρώτη φορά μετά από τις 31 Δεκεμβρίου 1987 και για όλα τα μηχανοκίνητα οχήματα με ΜΑΜΦΟ που υπερβαίνει τους 3.5 τόνους, αλλά όχι μεγαλύτερη από 12 τόνους, τα οποία ταξινομήθηκαν για πρώτη φορά μετά τις 31 Δεκεμβρίου 2007.

ΤΕΧΝΙΚΕΣ ΠΡΟΔΙΑΓΡΑΦΕΣ	ΟΧΗΜΑΤΑ					ΣΧΟΛΙΑ
	ΕΧ/Π	ΕΧ/ΠΙ	ΑΤ	FL	OX	
9.2.2	ΗΛΕΚΤΡΟΛΟΓΙΚΟΣ ΕΞΟΠΛΙΣΜΟΣ					
9.2.2.2		X	X	X	X	
9.2.2.3						
9.2.2.3.1		X ^a			X ^a	^a Η τελευταία πρόταση της 9.2.2.3.1 εφαρμόζεται σε οχήματα που ταξινομήθηκαν για πρώτη φορά (ή τέθηκαν σε λειτουργία, εάν η ταξινόμηση δεν είναι υποχρεωτική) μετά την 1 ^η Ιουλίου 2005.
9.2.2.3.2		X			X	
9.2.2.3.3					X	
9.2.2.3.4		X			X	
9.2.2.4	X	X			X	
9.2.2.5						
9.2.2.5.1					X	
9.2.2.5.2		X				
9.2.2.6	Ηλεκτρική εγκατάσταση στο πίσω μέρος της καμπίνας	X			X	

ΤΕΧΝΙΚΕΣ ΠΡΟΔΙΑΓΡΑΦΕΣ	ΟΧΗΜΑΤΑ					ΣΧΟΛΙΑ
	ΕΧ/Π	ΕΧ/ΠΙ	ΑΤ	FL	OX	
9.2.3	ΕΞΟΠΛΙΣΜΟΣ ΠΕΛΗΣΗΣ					
9.2.3.1	X	X	X	X	X	^b Ισχύει για μηχανοκίνητα οχήματα (ρυμολκικά και αυτοκινούμενα οχήματα) με ΜΑΜΦΟ που υπερβαίνει τους 16 τόνους και μηχανοκίνητα οχήματα εγκεκριμένα να σύρουν ρυμολκούμενα (δηλ. πλήρη ρυμολκούμενα, ημιρυμολκούμενα και ρυμολκούμενα κεντρικού άξονα) με ΜΑΜΦΟ που υπερβαίνει τους 10 τόνους. Τα μηχανοκίνητα οχήματα πρέπει να είναι εξοπλισμένα με σύστημα αντισπασμολικής των τροχών κατά την πέδηση Κατηγορίας I. ^c Ισχύει για ρυμολκούμενα (δηλ. πλήρη ρυμολκούμενα, ημιρυμολκούμενα και ρυμολκούμενα κεντρικού άξονα) με ΜΑΜΦΟ που υπερβαίνει τους 10 τόνους. Τα ρυμολκούμενα πρέπει να είναι εξοπλισμένα με σύστημα αντισπασμολικής των τροχών κατά την πέδηση Κατηγορίας Α.
		X ^b	X ^b	X ^b	X ^b	
	Επιβραδυντής		X ^c	X ^c	X ^c	^c Ισχύει για μηχανοκίνητα οχήματα με ΜΑΜΦΟ που υπερβαίνει τους 16 τόνους ή εγκεκριμένα να σύρουν ρυμολκούμενο με ΜΑΜΦΟ που υπερβαίνει τους 10 τόνους. Το σύστημα επιβραδυντή θα πρέπει να είναι τύπου ΠΑ.

ΤΕΧΝΙΚΕΣ ΠΡΟΔΙΑΓΡΑΦΕΣ	ΟΧΗΜΑΤΑ						ΣΧΟΛΙΑ
	ΕΧ/Π	ΕΧ/ΠΙ	ΑΤ	FL	OX		
9.2.4	ΠΡΟΛΗΨΗ ΚΙΝΔΥΝΩΝ ΑΠΟ ΦΩΤΙΑ						
9.2.4.2						X	
9.2.4.3	X	X		X		X	
9.2.4.4	X	X		X		X	
9.2.4.5	X	X		X			
9.2.4.6		X	X	X		X	
9.2.4.7							
9.2.4.7.1		X ^d	X ^d	X ^d	X ^d	X ^d	^d Ισχύει για μηχανοκίνητα οχήματα εξοπλισμένα μετά από τις 30 Ιουνίου 1999. Υποχρεωτική ισχύς από 1 Ιανουαρίου 2010 για οχήματα εξοπλισμένα πριν από την 1 Ιουλίου 1999. Εάν η ημερομηνία εξοπλισμού δεν είναι διαθέσιμη, αντ' αυτής θα χρησιμοποιηθεί η ημερομηνία της πρώτης ταξινόμησης του οχήματος.
9.2.4.7.2							
9.2.4.7.5							
9.2.4.7.3					X ^d		^d Ισχύει για μηχανοκίνητα οχήματα εξοπλισμένα μετά από τις 30 Ιουνίου 1999. Υποχρεωτική ισχύς από 1 Ιανουαρίου 2010 για οχήματα εξοπλισμένα πριν από την 1 Ιουλίου 1999. Εάν η ημερομηνία εξοπλισμού δεν είναι διαθέσιμη, αντ' αυτής θα χρησιμοποιηθεί η ημερομηνία της πρώτης ταξινόμησης του οχήματος.
9.2.4.7.4							
9.2.4.7.6		X					
9.2.5	ΣΥΣΚΕΥΗ ΠΕΡΙΟΡΙΣΜΟΥ ΤΑΧΥΤΗΤΑΣ	X ^e	X ^e	X ^e	X ^e	X ^e	^e Ισχύει για μηχανοκίνητα οχήματα με μέγιστη μάζα που υπερβαίνει τους 12 τόνους και ταξινομήθηκαν για πρώτη φορά μετά από τις 31 Δεκεμβρίου 1987 και για όλα τα μηχανοκίνητα οχήματα με ΜΑΜΦΟ που υπερβαίνει τους 3,5 τόνους αλλά δεν ξεπερνά τους 12 τόνους, τα οποία ταξινομήθηκαν για πρώτη φορά μετά από τις 31 Δεκεμβρίου 2007.
9.2.6	ΣΥΣΚΕΥΗ ΕΝΩΣΗΣ ΡΥΜΟΥΛΚΟΥΜΕΝΩΝ	X	X				

- 9.2.1.2 Τα MEMUs πρέπει να ικανοποιούν τις απαιτήσεις του παρόντος Κεφαλαίου που ισχύουν για τα οχήματα ΕΧ/ΠΙ.
- 9.2.2 Ηλεκτρολογικός εξοπλισμός**
- 9.2.2.1 Γενικές διατάξεις**
- Η ηλεκτρολογική εγκατάσταση σαν σύνολο πρέπει να ικανοποιεί τις διατάξεις από 9.2.2.2 έως 9.2.2.6 σύμφωνα με τον Πίνακα του 9.2.1.
- 9.2.2.2 Καλωδίωση**
- 9.2.2.2.1 Το μέγεθος των αγωγών πρέπει να είναι επαρκώς μεγάλο για την αποφυγή υπερθέρμανσης. Οι αγωγοί πρέπει να είναι επαρκώς μονωμένοι. Όλα τα κυκλώματα πρέπει να προστατεύονται με ασφάλειες ή αυτόματους διακόπτες κυκλώματος, εκτός από τα παρακάτω :
- από τον συσσωρευτή (μπαταρία) στα συστήματα ψυχράς εκκίνησης και σταματήματος του κινητήρα,
 - από τον συσσωρευτή στον εναλλάκτη,
 - από τον εναλλάκτη στο κιβώτιο ασφαλειών ή διακοπών του κυκλώματος,
 - από τον συσσωρευτή στη μίζα,
 - από τον συσσωρευτή στη θέση του διακόπτη ρεύματος του επιβραδυντή (βλέπε 9.2.3.1.2.), εάν αυτό το σύστημα είναι ηλεκτρικό ή ηλεκτρομαγνητικό,
 - από τον συσσωρευτή στον ηλεκτρικό μηχανισμό ανύψωσης του άξονα των τροχών.
- Τα παραπάνω απροστάτευτα κυκλώματα πρέπει να είναι όσο το δυνατόν μικρά σε μήκος.
- 9.2.2.2.2 Τα καλώδια πρέπει να είναι ασφαλώς δεμένα και τοποθετημένα με τέτοιο τρόπο ώστε οι αγωγοί να είναι επαρκώς προστατευμένοι έναντι μηχανικών και θερμικών καταπονήσεων.
- 9.2.2.3 Κεντρικός διακόπτης συσσωρευτή**
- 9.2.2.3.1 Ένας διακόπτης για τη διακοπή των ηλεκτρικών κυκλωμάτων πρέπει να τοποθετείται όσο κοντά είναι πρακτικά δυνατόν στο συσσωρευτή. Εάν χρησιμοποιηθεί διακόπτης απλού πόλου, τότε αυτός θα πρέπει να συνδεθεί στον ακροδέκτη της παροχής και όχι σε αυτόν της γείωσης.
- 9.2.2.3.2 Μια συσκευή ελέγχου για τη διευκόλυνση των λειτουργιών αποσύνδεσης και επανασύνδεσης του διακόπτη πρέπει να εγκαθίσταται στην καμπίνα του οδηγού. Αυτή πρέπει να είναι άμεσα προσβάσιμη από τον οδηγό και να φέρει ευδιάκριτη σήμανση. Πρέπει να προστατεύεται έναντι ακούσιας λειτουργίας είτε με την προσθήκη προστατευτικού καλύμματος, είτε με τη χρήση συσκευής ελέγχου διπλής κίνησης ή με άλλο κατάλληλο μέσο. Πρόσθετες συσκευές ελέγχου μπορούν να εγκαθίστανται εφόσον φέρουν ευδιάκριτη σήμανση και να προστατεύονται έναντι ακούσιας λειτουργίας. Εάν η(οι) συσκευή(-ές) ελέγχου λειτουργούν ηλεκτρικά, τα κυκλώματά τους υπόκεινται στις απαιτήσεις του 9.2.2.5.
- 9.2.2.3.3 Ο διακόπτης πρέπει να έχει θήκη με βαθμό προστασίας IP 65 σύμφωνα με το IEC Πρότυπο 529.

9.2.2.3.4 Οι συνδέσεις καλωδίων στο διακόπτη πρέπει να έχουν βαθμό προστασίας IP 54. Πάντως, αυτό δεν ισχύει εάν αυτές οι συνδέσεις περιέχονται σε κάλυμμα το οποίο μπορεί να είναι το κιβώτιο του συσσωρευτή. Σ' αυτήν την περίπτωση αρκεί η μόνωση των συνδέσεων έναντι βραχυκυκλωμάτων, για παράδειγμα με ελαστικό καπάκι.

9.2.2.4 *Συσσωρευτές*

Οι πόλοι του συσσωρευτή πρέπει να είναι ηλεκτρικά μονωμένοι ή καλυμμένοι από το μονωτικό κάλυμμα του κιβωτίου του συσσωρευτή. Εάν οι συσσωρευτές δεν είναι τοποθετημένοι κάτω από το καλώ του κινητήρα αλλά σε άλλο μέρος, αυτοί πρέπει να είναι τοποθετημένοι μέσα σε εξαιρεζόμενο κιβώτιο.

9.2.2.5 *Μόνιμα ενεργά κυκλώματα*

9.2.2.5.1 (a) Αυτά τα μέρη της ηλεκτρολογικής εγκατάστασης, συμπεριλαμβανομένων των αγωγών, που πρέπει να παραμένουν ενεργά όταν ο κεντρικός διακόπτης της συσσωρευτή είναι ανοιχτός, πρέπει να είναι κατάλληλα για χρήση σε επικίνδυνες περιοχές. Τέτοιος εξοπλισμός πρέπει να ικανοποιεί τις γενικές απαιτήσεις του IEC 60079, μέρη 0 και 14¹ και τις πρόσθετες απαιτήσεις που ισχύουν από την IEC 60079, μέρη 1, 2, 5, 6, 7, 11, 15 ή 18²,

(b) Για την εφαρμογή της IEC 60079 μέρος 14¹, πρέπει να χρησιμοποιείται η παρακάτω κατηγοριοποίηση :

Μόνιμα ενεργός ηλεκτρολογικός εξοπλισμός, συμπεριλαμβανομένων των αγωγών που δεν υπόκειται στα 9.2.2.3 και 9.2.2.4, πρέπει να ικανοποιεί τις απαιτήσεις για ηλεκτρικό εξοπλισμό στη Ζώνη 1 γενικά ή να ικανοποιεί τις απαιτήσεις για ηλεκτρικό εξοπλισμό που εφαρμόζονται στη Ζώνη 2 τοποθετημένο στην καμπίνα του οδηγού. Πρέπει να ικανοποιούνται οι απαιτήσεις για την ομάδα έκρηξης IIC, κλάση θερμοκρασίας T6.

Παρ' όλα αυτά, για μόνιμα ενεργό ηλεκτρολογικό εξοπλισμό εγκατεστημένο σε περιβάλλον όπου η θερμοκρασία που προκαλείται από μη ηλεκτρολογικό εξοπλισμό ευρισκόμενο στο περιβάλλον αυτό ξεπερνά το όριο θερμοκρασίας T6, η ταξινόμηση της θερμοκρασίας του μόνιμα ενεργού ηλεκτρολογικού εξοπλισμού θα πρέπει να είναι τουλάχιστον εκείνη της κλάσης θερμοκρασίας T4.

(c) Οι ακροδέκτες παροχής του μόνιμα ενεργού ηλεκτρολογικού εξοπλισμού θα πρέπει είτε να είναι σύμφωνοι με τις απαιτήσεις του IEC 60079, μέρος 7 ("Αυξημένη Ασφάλεια") και να προστατεύονται από μια ασφάλεια ή αυτόματο κύκλωμα διακοπής τοποθετημένο κατά το δυνατό πλησιέστερα στην πηγή της τάσης, ή, στην περίπτωση "εγγενούς εξοπλισμού ασφαλείας", θα προστατεύονται από μπαριέρα ασφαλείας, τοποθετημένη κατά το δυνατό πλησιέστερα στην πηγή της τάσης.

9.2.2.5.2 Οι παρακαμπτήριες συνδέσεις στο γενικό διακόπτη του συσσωρευτή για ηλεκτρικό εξοπλισμό που πρέπει να παραμένουν ενεργές όταν ο γενικός διακόπτης του συσσωρευτή είναι ανοιχτός, πρέπει να προστατεύονται έναντι υπερθέρμανσης με κατάλληλα μέσα, όπως μια ασφάλεια, ένα διακόπτη κυκλώματος ή εξάρτημα ασφαλείας (περιοριστής ρεύματος).

¹ Οι απαιτήσεις του IEC 60079 μέρος 14 δεν υπερσχύουν της απαίτησης αυτού του Μέρους.

² Εναλλακτικά, μπορούν να χρησιμοποιούνται οι γενικές απαιτήσεις του EN 50014 και οι πρόσθετες απαιτήσεις των EN 50016, 50017, 50018, 50019, 50020, 50021 ή 50028.

9.2.2.6 *Διατάξεις που αφορούν σ' εκείνο το μέρος της ηλεκτρικής εγκατάστασης που είναι τοποθετημένο στο πίσω μέρος της καμπίνας του οδηγού*

Η συνολική εγκατάσταση πρέπει να είναι έτσι σχεδιασμένη, κατασκευασμένη και προστατευμένη ώστε να μην μπορεί να προκαλέσει οποιαδήποτε ανάφλεξη ή βραχυκύκλωμα υπό κανονικές συνθήκες χρήσης των οχημάτων και ώστε αυτοί οι κίνδυνοι να ελαχιστοποιούνται στην περίπτωση σύγκρουσης ή παραμόρφωσης του οχήματος. Συγκεκριμένα :

9.2.2.6.1 *Καλωδίωση*

Οι καλωδιώσεις που είναι τοποθετημένες στο πίσω μέρος της καμπίνας του οδηγού πρέπει να προστατεύονται έναντι σύγκρουσης, γδαρσίματος και προστριβής κατά τη διάρκεια της κανονικής λειτουργίας του οχήματος. Παραδείγματα κατάλληλης προστασίας δίνονται στα σχήματα 1, 2, 3 και 4 παρακάτω. Πάντως, για τα καλώδια των αισθητήρων των συσκευών αντιεμπλοκής των τροχών κατά την πέδηση δεν απαιτείται πρόσθετη προστασία.

Σχήμα Αριθ.1

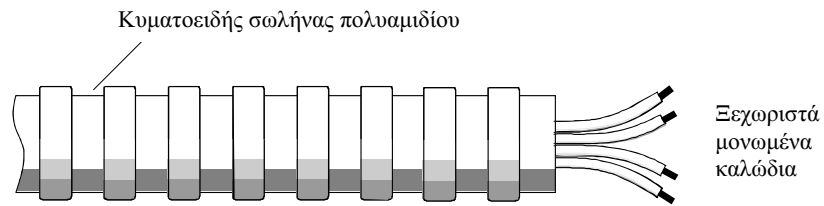

Σχήμα Αριθ.2

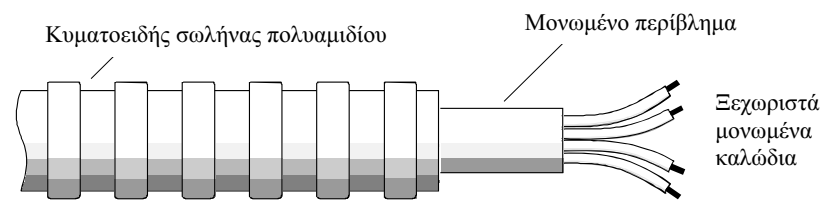

Σχήμα Αριθ.3

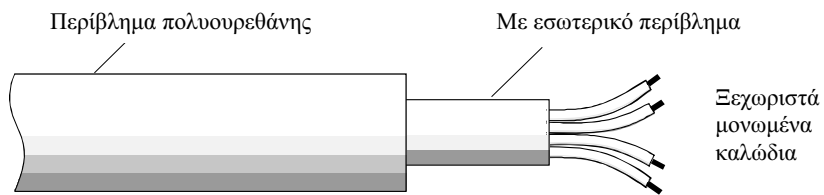

Σχήμα Αριθ.4

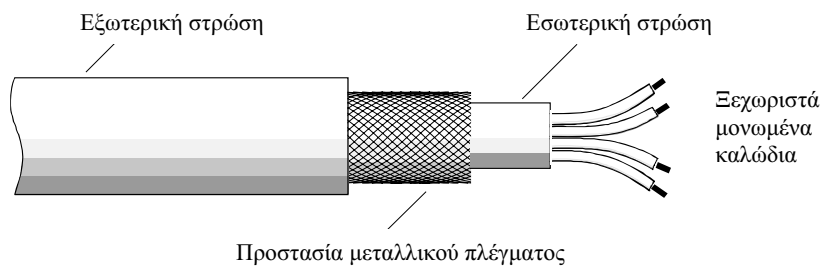

9.2.2.6.2 Φωτισμός

Φωτιστικές λυχνίες με βιδωτό καπάκι δεν πρέπει να χρησιμοποιούνται.

9.2.2.6.3 Ηλεκτρικές συνδέσεις

Οι ηλεκτρικές συνδέσεις μεταξύ μηχανοκίνητων οχημάτων και ρυμουλκούμενων πρέπει να έχουν βαθμό προστασίας IP54 σύμφωνα με το πρότυπο IEC 60529 και να είναι σχεδιασμένες για την αποφυγή ακούσιας αποσύνδεσης. Οι συνδέσεις θα πρέπει να είναι σύμφωνες με τα πρότυπα ISO 12098:2004³, ISO 7638:2003³, και EN 15207:2006 ανάλογα την περίπτωση.

9.2.3 Εξοπλισμός πέδησης

9.2.3.1 Γενικές διατάξεις

9.2.3.1.1 Τα μηχανοκίνητα οχήματα και τα ρυμουλκούμενα που προορίζονται για χρήση ως μονάδες μεταφοράς επικίνδυνων εμπορευμάτων πρέπει να πληρούν όλες τις σχετικές τεχνικές απαιτήσεις του Κανονισμού ECE Αρ.13⁴ ή της Οδηγίας 71/320/EEC⁵, όπως τροποποιήθηκαν, σύμφωνα με τις ημερομηνίες εφαρμογής που καθορίζονται εκεί.

9.2.3.1.2 Τα οχήματα EX/III, FL, OX και AT πρέπει να πληρούν τις απαιτήσεις του Κανονισμού ECE Αρ.13⁴, Παράρτημα 5.

9.2.3.2 (Διαγραφή)

9.2.4 Πρόληψη κινδύνων από φωτιά

9.2.4.1 Γενικές διατάξεις

Οι παρακάτω τεχνικές διατάξεις πρέπει να ισχύουν σύμφωνα με τον Πίνακα του 9.2.1.

9.2.4.2 Καμπίνα οχήματος

Εκτός εάν η καμπίνα του οδηγού είναι κατασκευασμένη από υλικά τα οποία δεν είναι άμεσα εύφλεκτα, ένα κάλυμμα από μέταλλο ή άλλο κατάλληλο υλικό ίδιου πλάτους με τη δεξαμενή πρέπει να είναι προσαρμοσμένο στο πίσω μέρος της καμπίνας. Οποιαδήποτε παράθυρα στο πίσω μέρος της καμπίνας ή στο κάλυμμα πρέπει να είναι ερμητικά κλειστά και να είναι φτιαγμένα από γυαλί ασφαλείας ανθεκτικό στη φωτιά με πλαίσια ανθεκτικά στη φωτιά. Επιπλέον, πρέπει να υπάρχει ένας ελεύθερος χώρος όχι μικρότερος από 15 cm μεταξύ της δεξαμενής και της καμπίνας ή του καλύμματος.

9.2.4.3 Δεξαμενές καυσίμων

Οι δεξαμενές καυσίμων για τον εφοδιασμό του κινητήρα του οχήματος πρέπει να ικανοποιούν τις παρακάτω απαιτήσεις :

- (a) Στην περίπτωση οποιασδήποτε διαρροής, το καύσιμο πρέπει να τρέχει στο έδαφος χωρίς να έρχεται σ' επαφή με θερμά μέρη του οχήματος ή με το φορτίο.

³ Το ISO 4009, που αναφέρεται στο πρότυπο αυτό δεν χρειάζεται να εφαρμόζεται.

⁴ Κανονισμός ECE 13 (Ενιαίες διατάξεις σχετικά με την έγκριση οχημάτων των κατηγοριών M, N και O σχετικά με την πέδηση)

⁵ Οδηγία 71/320/EEC (δημοσιευμένη αρχικά στην Επίσημη Εφημερίδα των Ευρωπαϊκών Κοινοτήτων Νο L 202 της 6.9.1971)

- (b) Δεξαμενές καυσίμων που περιέχουν βενζίνη πρέπει να είναι εφοδιασμένες με μια αποτελεσματική φλογοπαγίδα στο άνοιγμα πλήρωσης ή με πόμα που επιτρέπει να διατηρείται το άνοιγμα ερμητικά σφραγισμένο.

9.2.4.4 *Κινητήρας*

Ο κινητήρας που κινεί το όχημα πρέπει να είναι έτσι εξοπλισμένος και τοποθετημένος ώστε να αποφεύγεται οποιοσδήποτε κίνδυνος για το φορτίο εξ αιτίας θέρμανσης ή ανάφλεξης. Στην περίπτωση οχημάτων ΕΧ/II και ΕΧ/III, ο κινητήρας πρέπει να είναι τύπου ανάφλεξης με συμπίεση.

9.2.4.5 *Σύστημα εξάτμισης*

Το σύστημα εξάτμισης (συμπεριλαμβανομένων των σωλήνων εξάτμισης) πρέπει να έχει κατάλληλη κατεύθυνση ή να είναι προστατευμένο για την αποφυγή οποιοδήποτε κινδύνου για το φορτίο εξ αιτίας θέρμανσης ή ανάφλεξης. Τα μέρη του συστήματος εξάτμισης που είναι τοποθετημένα ακριβώς κάτω από τη δεξαμενή καυσίμων (ντίζελ) πρέπει να έχουν απόσταση τουλάχιστον 100 mm ή να προστατεύονται από τη θερμότητα με ειδικό χώρισμα.

9.2.4.6 *Επιβραδυντής οχήματος*

Τα οχήματα εφοδιασμένα με επιβραδυντές που εκπέμπουν υψηλές θερμοκρασίες και είναι τοποθετημένα πίσω από το πίσω τοίχωμα της καμπίνας του οδηγού πρέπει να είναι εφοδιασμένα με ένα θερμικό προστατευτικό χώρισμα σταθερά στερεωμένο και τοποθετημένο μεταξύ αυτού του συστήματος και της δεξαμενής ή του φορτίου ώστε να αποφεύγεται οποιαδήποτε θέρμανση, έστω και τοπική, του τοιχώματος της δεξαμενής ή του φορτίου.

Επιπλέον, το θερμικό χώρισμα πρέπει να προστατεύει τον επιβραδυντή από οποιαδήποτε εκροή ή διαρροή, έστω και ακούσια, του φορτίου. Για παράδειγμα, ένα σύστημα προστασίας που περιλαμβάνει ένα χώρισμα διπλού πλαισίου πρέπει να θεωρείται ικανοποιητικό.

9.2.4.7 *Θερμαντήρες με καύση*

9.2.4.7.1 Οι θερμαντήρες με καύση θα πρέπει να είναι σύμφωνοι με τις σχετικές τεχνικές απαιτήσεις του Κανονισμού ECE Αρ.122⁶ όπως έχει τροποποιηθεί, ή με αυτές της Οδηγίας 2001/56/EC⁷ όπως έχει τροποποιηθεί με τις ημερομηνίες εφαρμογής που αναφέρονται εκεί και τις απαιτήσεις των 9.2.4.7.2 έως 9.2.4.7.6 όπως εφαρμόζονται βάσει του Πίνακα στον 9.2.1.

9.2.4.7.2 Οι θερμαντήρες με καύση και το κύκλωμα εξάτμισής τους πρέπει να είναι σχεδιασμένοι, τοποθετημένοι, προστατευμένοι ή καλυμμένοι με τρόπο ώστε να αποφεύγεται οποιοσδήποτε μη-αποδεκτός κίνδυνος θέρμανσης ή ανάφλεξης του φορτίου. Αυτή η απαίτηση πρέπει να θεωρείται ότι ικανοποιείται εάν η δεξαμενή καυσίμων και το σύστημα εξάτμισης του συστήματος είναι σύμφωνα με διατάξεις παρόμοιες με εκείνες που προβλέπονται για δεξαμενές καυσίμων και συστήματα εξάτμισης οχημάτων στα 9.2.4.3 και 9.2.4.5 αντίστοιχα.

⁶ Κανονισμός ECE Αρ.122 (Κανονισμός σχετικός με την έγκριση τύπου ενός συστήματος θέρμανσης και ενός οχήματος σε σχέση με το σύστημα θέρμανσής του).

⁷ Οδηγία 2001/56/EC του Ευρωπαϊκού Κοινοβουλίου και του Συμβουλίου της 27^{ης} Σεπτεμβρίου 2001, αναφερόμενη σε συστήματα θέρμανσης για αυτοκινούμενα οχήματα και στα ρυθμιζόμενά τους (δημοσιευμένη αρχικά στην Επίσημη Εφημερίδα των Ευρωπαϊκών Κοινοτήτων Αρ. L 292 της 9/11/2001).

- 9.2.4.7.3 Οι θερμαντήρες με καύση πρέπει να τίθενται εκτός λειτουργίας τουλάχιστον με τις παρακάτω μεθόδους :
- Εσκεμμένο χειροκίνητο κλείσιμο του διακόπτη από την καμπίνα του οδηγού,
 - Σταμάτημα του κινητήρα του οχήματος. Σ' αυτήν την περίπτωση ο θερμαντήρας μπορεί να επανακινείται χειροκίνητα από τον οδηγό,
 - Ξεκίνημα μιας τροφοδοτικής αντλίας στο μηχανοκίνητο όχημα για τα επικίνδυνα εμπορεύματα που μεταφέρονται.
- 9.2.4.7.4 Επανεκκίνηση επιτρέπεται μόνο αφού οι θερμαντήρες καύσης έχουν τεθεί εκτός λειτουργίας. Για τις μεθόδους των 9.2.4.7.3 (b) και (c) η τροφοδοσία του αέρα για την καύση πρέπει να διακόπτεται με κατάλληλα μέσα μετά από ένα κύκλο επανεκκίνησης διάρκειας όχι μεγαλύτερης από 40 δευτερόλεπτα. Πρέπει να χρησιμοποιούνται μόνο θερμαντήρες για τους οποίους έχει αποδειχτεί ότι ο εναλλάκτης θερμότητας είναι ανθεκτικός στον ελαττωμένο κύκλο επανεκκίνησης των 40 δευτερολέπτων για το χρόνο της κανονικής χρήσης τους.
- 9.2.4.7.5 Ο θερμαντήρας με καύση πρέπει να επανακινείται χειροκίνητα. Οι συσκευές προγραμματισμού απαγορεύονται.
- 9.2.4.7.6 Θερμαντήρες με καύση με αέρια καύσιμα δεν επιτρέπονται.

9.2.5 Συσκευή περιορισμού της ταχύτητας

Τα μηχανοκίνητα οχήματα (φορτηγά και ελκυστήρες για ημιρυμουλκούμενα) με μέγιστη μάζα που υπερβαίνει τους 3.5 τόνους, πρέπει να είναι εφοδιασμένα με συσκευή περιορισμού της ταχύτητας σύμφωνα με τις τεχνικές απαιτήσεις του Κανονισμού ECE Αρ.89⁸, όπως τροποποιήθηκε. Η συσκευή πρέπει να είναι ρυθμισμένη με τέτοιο τρόπο ώστε η ταχύτητα να μην μπορεί να υπερβεί τα 90 km/h, λαμβάνοντας υπόψη την τεχνολογική ανοχή της συσκευής.

9.2.6 Συσκευές σύνδεσης ρυμουλκούμενων

Οι συσκευές σύνδεσης ρυμουλκούμενων πρέπει να είναι σύμφωνες με τις τεχνικές απαιτήσεις του Κανονισμού ECE Αρ.55⁹ ή της Οδηγίας 94/20/EC¹⁰, όπως τροποποιήθηκαν, σύμφωνα με τις ημερομηνίες εφαρμογής που καθορίζονται εκεί.

⁸ Κανονισμός ECE Αριθ. 89 : ενιαίες διατάξεις που αφορούν στην έγκριση :

I. Οχημάτων σχετικά με τον περιορισμό της μέγιστης ταχύτητάς τους.

II. Οχημάτων σχετικά με την εγκατάσταση συσκευής περιορισμού της ταχύτητας (SLD) ενός εγκεκριμένου τύπου.

III. Συσκευών περιορισμού της ταχύτητας (SLD).

Εναλλακτικά, μπορούν να ισχύουν οι αντίστοιχες διατάξεις της οδηγίας 92/24/EEC του Συμβουλίου της 31 Μαρτίου 1992 (δημοσιευμένη αρχικά στην Επίσημη Εφημερίδα των Ευρωπαϊκών Κοινοτήτων Αριθμ. L 129 της 14.05.1992), όπως τροποποιήθηκε, υπό τον όρο ότι έχουν τροποποιηθεί σύμφωνα με την τελευταία τροποποιημένη διορθωμένη μορφή του Κανονισμού ECE Αριθμ. 89 που ισχύει κατά το χρόνο της έγκρισης του οχήματος

⁹ Κανονισμός ECE Αριθμ. 55 (Ενιαίες διατάξεις που αφορούν στην έγκριση των μηχανικών εξαρτημάτων σύνδεσης των συνδυασμών οχημάτων).

¹⁰ Οδηγία 94/20/EC του Ευρωπαϊκού Κοινοβουλίου και του Συμβουλίου της 30 Μαΐου 1994 (δημοσιευμένη αρχικά στην Επίσημη Εφημερίδα των Ευρωπαϊκών Κοινοτήτων Αρ. L 195, της 29/07/1994).

ΚΕΦΑΛΑΙΟ 9.3

**ΠΡΟΣΘΕΤΕΣ ΑΠΑΙΤΗΣΕΙΣ ΠΟΥ ΑΦΟΡΟΥΝ ΣΤΑ ΠΛΗΡΗ ή
ΟΛΟΚΛΗΡΩΜΕΝΑ ΟΧΗΜΑΤΑ ΕΧ/Π ή ΕΧ/ΠΙ ΠΟΥ
ΠΡΟΟΡΙΖΟΝΤΑΙ ΓΙΑ ΤΗ ΜΕΤΑΦΟΡΑ ΕΚΡΗΚΤΙΚΩΝ ΟΥΣΙΩΝ ΚΑΙ
ΕΙΔΩΝ (ΚΛΑΣΗ 1) ΣΕ ΚΟΛΑ**

- 9.3.1 Υλικά που πρέπει να χρησιμοποιούνται στην κατασκευή των αμαξωμάτων των οχημάτων**
- Στην κατασκευή του αμαξώματος δεν πρέπει να χρησιμοποιούνται υλικά που είναι πιθανόν να σχηματίσουν επικίνδυνες ενώσεις με τις εκρηκτικές ουσίες που μεταφέρονται.
- 9.3.2 Θερμαντήρες με καύση**
- 9.3.2.1 Οι θερμαντήρες με καύση μπορούν να εγκαθίστανται σε οχήματα ΕΧ/Π και ΕΧ/ΠΙ μόνο για την θέρμανση της καμπίνας του οδηγού ή του κινητήρα.
- 9.3.2.2 Οι θερμαντήρες με καύση πρέπει να ικανοποιούν τις απαιτήσεις των 9.2.4.7.1, 9.2.4.7.2, 9.2.4.7.5 και 9.2.4.7.6.
- 9.3.2.3 Ο διακόπτης του θερμαντήρα μπορεί να είναι εγκατεστημένος έξω από την καμπίνα του οδηγού.
- Δεν είναι απαραίτητο να αποδεικνύεται ότι ο εναλλάκτης θερμότητας είναι ανθεκτικός στον ελαττωμένο κύκλο επανεκκίνησης.
- 9.3.2.4 Δεξαμενές καυσίμων, θερμαντήρες με καύση, πηγές ισχύος, εισαγωγές αέρα για την καύση ή αέρα για την θέρμανση καθώς και έξοδοι σωλήνων απαγωγής καυσαερίων που απαιτούνται για τη λειτουργία του θερμαντήρα με καύση δεν πρέπει να εγκαθίστανται στο διαμέρισμα του φορτίου.
- 9.3.3 Οχήματα ΕΧ/Π**
- Τα οχήματα πρέπει να είναι σχεδιασμένα, κατασκευασμένα και εξοπλισμένα έτσι ώστε τα εκρηκτικά να είναι προστατευμένα από εξωτερικούς κινδύνους και από τις καιρικές συνθήκες. Πρέπει να είναι είτε κλειστά ή καλυμμένα. Το κάλυμμα πρέπει να είναι ανθεκτικό στο σκίσιμο και να είναι από αδιαπέραστο υλικό, και δύσκολα αναφλέξιμο¹. Πρέπει να είναι τεντωμένο έτσι ώστε να καλύπτει τον χώρο φόρτωσης του οχήματος απ' όλες τις πλευρές.
- Όλα τα ανοίγματα στο διαμέρισμα φορτίου στα κλειστά οχήματα θα έχουν πόρτες που κλειδώνουν και καλής προσαρμογής ή άκαμπτα καλύμματα. Το διαμέρισμα του οδηγού θα διαχωρίζεται από το διαμέρισμα του φορτίου με ένα συνεχές τοίχωμα.
- 9.3.4 Οχήματα ΕΧ/ΠΙ**
- 9.3.4.1 Τα οχήματα πρέπει να είναι σχεδιασμένα, κατασκευασμένα και εξοπλισμένα έτσι ώστε τα εκρηκτικά να είναι προστατευμένα από εξωτερικούς κινδύνους και από τις καιρικές συνθήκες. Αυτά τα οχήματα πρέπει να είναι κλειστά. Το διαμέρισμα του οδηγού πρέπει να διαχωρίζεται

¹ Για την περίπτωση της ευφλεκτότητας, αυτή η απαίτηση θα θεωρείται ότι ικανοποιείται αν, σε συμφωνία με τη διαδικασία που περιγράφεται στο Πρότυπο ISO 3795:1989 "Οδικά οχήματα και ελκυστήρες και μηχανήματα αγροτικά και δασικά - Καθορισμός των χαρακτηριστικών της καύσης των εσωτερικών υλικών", δείγματα του καλύμματος θα έχουν ρυθμό καύσης που δε θα υπερβαίνει το 100 mm/min

από το διαμέρισμα του φορτίου με ένα συνεχές τοίχωμα. Η επιφάνεια φόρτωσης πρέπει να είναι συνεχής. Είναι δυνατό να είναι εγκατεστημένα σημεία πρόσδεσης των διατάξεων συγκράτησης του φορτίου. Όλοι οι αρμοί πρέπει να είναι σφραγισμένοι. Όλα τα ανοίγματα πρέπει να μπορούν να κλειδώνουν. Πρέπει να κατασκευάζονται και να τοποθετούνται έτσι ώστε να επικαλύπτουν τους αρμούς.

- 9.3.4.2 Το αμάξωμα πρέπει να κατασκευάζεται από υλικά ανθεκτικά στη φλόγα και στη θερμότητα με ελάχιστο πάχος 10 mm. Τα υλικά που ταξινομούνται ως κλάσης B-s3-d2 σύμφωνα με το πρότυπο EN 13501-1: 2002 θεωρείται ότι ικανοποιούν την απαίτηση αυτή.

Σε περίπτωση χρήσης μεταλλικού υλικού για το αμάξωμα, ολόκληρο το εσωτερικό του αμαξώματος πρέπει να καλύπτεται με υλικά που ικανοποιούν τις ίδιες απαιτήσεις.

9.3.5 Κινητήρας και διαμέρισμα φορτίου

Ο κινητήρας των οχημάτων EX/II και EX/III πρέπει να είναι τοποθετημένος μπροστά από το μπροστινό τοίχωμα του διαμερίσματος του φορτίου. Μπορεί όμως να είναι τοποθετημένος κάτω από το διαμέρισμα του φορτίου, αρκεί αυτό να γίνεται με τέτοιο τρόπο ώστε η εκπεμπόμενη θερμότητα να μην αποτελεί κίνδυνο για το φορτίο προκαλώντας στην εσωτερική επιφάνεια του διαμερίσματος του φορτίου μια αύξηση της θερμοκρασίας πάνω από τους 80 °C.

9.3.6 Διαμέρισμα φορτίου και εξωτερικές πηγές θέρμανσης

Το σύστημα εξάτμισης των οχημάτων EX/II και EX/III ή άλλων μερών αυτών των πλήρων ή ολοκληρωμένων οχημάτων πρέπει να είναι έτσι κατασκευασμένο και τοποθετημένο ώστε οποιαδήποτε θερμότητα να μην αποτελεί κίνδυνο για το φορτίο προκαλώντας στην εσωτερική επιφάνεια του διαμερίσματος του φορτίου μια αύξηση της θερμοκρασίας πάνω από τους 80 °C.

9.3.7 Ηλεκτρολογικός εξοπλισμός

- 9.3.7.1 Η καθορισμένη τάση του ηλεκτρικού συστήματος δεν πρέπει να υπερβαίνει τα 24V.

- 9.3.7.2 Κάθε φωτισμός στο διαμέρισμα φόρτωσης οχημάτων EX/II θα πρέπει να τοποθετείται στην οροφή και να είναι καλυμμένος π.χ. δίχως γυμνά καλώδια ή λυχνίες.

Στην περίπτωση της Ομάδας Συμβατότητας J, η ηλεκτρολογική εγκατάσταση πρέπει να είναι τουλάχιστον IP65 (π.χ. περίβλημα ανθεκτικό στη φλόγα Eex d). Τυχόν ηλεκτρολογικός εξοπλισμός που είναι προσβάσιμος από το εσωτερικό του διαμερίσματος φόρτωσης θα πρέπει να είναι επαρκώς προστατευμένος από μηχανική πρόσκρουση από το εσωτερικό.

- 9.3.7.3 Η ηλεκτρική εγκατάσταση των οχημάτων EX/III πρέπει να ικανοποιεί τις σχετικές απαιτήσεις των 9.2.2.2, 9.2.2.3, 9.2.2.4, 9.2.2.5.2 και 9.2.2.6.

Η ηλεκτρική εγκατάσταση στο διαμέρισμα του φορτίου πρέπει να είναι προστατευμένη από τη λεπτή σκόνη (βαθμό προστασίας τουλάχιστον IP54 ή ισοδύναμα) ή, στην περίπτωση της ομάδας συμβατότητας J, να έχει βαθμό προστασίας τουλάχιστον IP65 (π.χ. περίβλημα ανθεκτικό στη φλόγα Eex d).

ΚΕΦΑΛΑΙΟ 9.4

ΠΡΟΣΘΕΤΕΣ ΑΠΑΙΤΗΣΕΙΣ ΠΟΥ ΑΦΟΡΟΥΝ ΣΤΗΝ ΚΑΤΑΣΚΕΥΗ ΤΩΝ ΑΜΑΞΩΜΑΤΩΝ ΤΩΝ ΠΛΗΡΩΝ ή ΟΛΟΚΛΗΡΩΜΕΝΩΝ ΟΧΗΜΑΤΩΝ ΠΟΥ ΠΡΟΟΡΙΖΟΝΤΑΙ ΓΙΑ ΤΗ ΜΕΤΑΦΟΡΑ ΕΠΙΚΙΝΔΥΝΩΝ ΕΜΠΟΡΕΥΜΑΤΩΝ ΣΕ ΚΟΛΑ (ΕΚΤΟΣ ΤΩΝ ΟΧΗΜΑΤΩΝ ΕΧ/II ΚΑΙ ΕΧ/III)

- 9.4.1 Οι θερμαντήρες με καύση πρέπει να ικανοποιούν τις παρακάτω απαιτήσεις :
- (a) Ο διακόπτης μπορεί να είναι εγκατεστημένος έξω από την καμπίνα του οδηγού,`
 - (b) Η συσκευή μπορεί να τίθεται εκτός λειτουργίας έξω από το διαμέρισμα του φορτίου,` και
 - (c) Δεν είναι απαραίτητο να αποδεικνύεται ότι ο εναλλάκτης θερμότητας είναι ανθεκτικός στον ελαττωμένο κύκλο επανεκκίνησης.
- 9.4.2 Εάν το όχημα προορίζεται για τη μεταφορά επικίνδυνων εμπορευμάτων για τα οποία προβλέπεται μια ετικέτα σύμφωνη με τα υποδείγματα Αριθμ. 1, 1.4, 1.5, 1.6, 3, 4.1, 4.3, 5.1 ή 5.2, δεν πρέπει να είναι εγκατεστημένες στο διαμέρισμα του φορτίου δεξαμενές καυσίμων, πηγές ισχύος, είσοδοι αέρα για την καύση ή αέρα για την θέρμανση καθώς και έξοδοι σωλήνων απαγωγής καυσαερίων που απαιτούνται για τη λειτουργία του θερμαντήρα με καύση. Πρέπει να εξασφαλίζεται ότι η έξοδος του αέρα θέρμανσης δεν μπορεί να φράξει από το φορτίο. Η θερμοκρασία στην οποία θερμαίνονται τα κόλα δεν πρέπει να υπερβαίνει τους 50 °C. Θερμαντήρες εγκατεστημένοι στο εσωτερικό των διαμερισμάτων του φορτίου πρέπει να είναι σχεδιασμένοι έτσι ώστε να αποφεύγεται η ανάφλεξη μιας εκρηκτικής ατμόσφαιρας υπό συνθήκες λειτουργίας.
- 9.4.3 Πρόσθετες απαιτήσεις που αφορούν στην κατασκευή των αμαξωμάτων οχημάτων που προορίζονται για τη μεταφορά δεδομένων επικίνδυνων εμπορευμάτων ή ειδικών συσκευασιών μπορούν να συμπεριλαμβάνονται στο Μέρος 7, Κεφάλαιο 7.2 σύμφωνα με τις ενδείξεις στη Στήλη (16) του Πίνακα Α του Κεφαλαίου 3.2, για μια δεδομένη ουσία.

ΚΕΦΑΛΑΙΟ 9.5

ΠΡΟΣΘΕΤΕΣ ΑΠΑΙΤΗΣΕΙΣ ΠΟΥ ΑΦΟΡΟΥΝ ΣΤΗΝ ΚΑΤΑΣΚΕΥΗ ΤΩΝ ΑΜΑΞΩΜΑΤΩΝ ΠΛΗΡΩΝ ή ΟΛΟΚΛΗΡΩΜΕΝΩΝ ΟΧΗΜΑΤΩΝ ΠΟΥ ΠΡΟΟΡΙΖΟΝΤΑΙ ΓΙΑ ΤΗΝ ΜΕΤΑΦΟΡΑ ΕΠΙΚΙΝΔΥΝΩΝ ΣΤΕΡΕΩΝ ΧΥΜΑ

- 9.5.1 Οι θερμαντήρες με καύση πρέπει να ικανοποιούν τις παρακάτω απαιτήσεις :
- (a) Ο διακόπτης μπορεί να είναι εγκατεστημένος έξω από την καμπίνα του οδηγού,`
 - (b) Η συσκευή μπορεί να τίθεται εκτός λειτουργίας έξω από το διαμέρισμα του φορτίου,` και
 - (c) Δεν είναι απαραίτητο να αποδεικνύεται ότι ο εναλλάκτης θερμότητας είναι ανθεκτικός στον ελαττωμένο κύκλο επανεκκίνησης.
- 9.5.2 Εάν το όχημα προορίζεται για τη μεταφορά επικίνδυνων εμπορευμάτων για τα οποία προβλέπεται ετικέτα σύμφωνα με τα υποδείγματα αριθμ. 4.1, 4.3 ή 5.1, δεν πρέπει να είναι εγκατεστημένες στο διαμέρισμα του φορτίου δεξαμενές καυσίμων, πηγές ισχύος, είσοδοι αέρα για την καύση ή αέρα για την θέρμανση καθώς και έξοδοι σωλήνων απαγωγής καυσαερίων που απαιτούνται για τη λειτουργία του θερμαντήρα καύσης. Πρέπει να εξασφαλίζεται ότι η έξοδος του αέρα θέρμανσης δεν μπορεί να φράζει από το φορτίο. Η θερμοκρασία στην οποία θερμαίνονται τα κόλα δεν πρέπει να υπερβαίνει τους 50 °C. Θερμαντήρες εγκατεστημένοι στο εσωτερικό των διαμερισμάτων του φορτίου πρέπει να είναι σχεδιασμένοι έτσι ώστε να αποφεύγεται η ανάφλεξη μιας εκρηκτικής ατμόσφαιρας υπό συνθήκες λειτουργίας.
- 9.5.3 Τα αμαξώματα των οχημάτων που προορίζονται για τη μεταφορά επικίνδυνων στερεών χύμα θα ικανοποιούν τις απαιτήσεις των Κεφαλαίων 6.11 και 7.3, ως αρμόζει, συμπεριλαμβανομένων των απαιτήσεων των 7.3.2 ή 7.3.3, οι οποίες δύνανται να εφαρμόζονται, σύμφωνα με τις ενδείξεις στις Στήλες (10) ή (17) του Πίνακα Α του Κεφαλαίου 3.2, για μια δεδομένη ουσία.

ΚΕΦΑΛΑΙΟ 9.6

ΠΡΟΣΘΕΤΕΣ ΑΠΑΙΤΗΣΕΙΣ ΠΟΥ ΑΦΟΡΟΥΝ ΣΕ ΠΛΗΡΗ ή ΟΛΟΚΛΗΡΩΜΕΝΑ ΟΧΗΜΑΤΑ ΠΟΥ ΠΡΟΟΡΙΖΟΝΤΑΙ ΓΙΑ ΤΗ ΜΕΤΑΦΟΡΑ ΟΥΣΙΩΝ ΥΠΟ ΕΛΕΓΧΟΜΕΝΗ ΘΕΡΜΟΚΡΑΣΙΑ

- 9.6.1 Οχήματα μονωμένα, υπό ψύξη και υπό μηχανική ψύξη που προορίζονται για τη μεταφορά ουσιών ελεγχόμενης θερμοκρασίας πρέπει να πληρούν τις παρακάτω συνθήκες :
- (a) το όχημα πρέπει να είναι τέτοιο και έτσι εξοπλισμένο όσον αφορά στη μόνωση και στα μέσα ψύξης, ώστε να μην υπερβαίνεται η θερμοκρασία ελέγχου που προβλέπεται στις 2.2.41.1.17 και 2.2.52.1.16 και στις 2.2.41.4 και 2.2.52.4 για την ουσία που πρόκειται να μεταφερθεί. Ο συνολικός συντελεστής μεταφοράς θερμότητας δεν πρέπει να είναι μεγαλύτερος από $0.4 \text{ W/m}^2\text{K}$,
 - (b) το όχημα πρέπει να είναι έτσι εξοπλισμένο ώστε οι ατμοί από τις ουσίες ή το ψυκτικό μέσο που μεταφέρονται να μην μπορούν να διεισδύσουν στην καμπίνα του οδηγού,
 - (c) πρέπει να διατίθεται μια κατάλληλη συσκευή η οποία να επιτρέπει τη αξιολόγηση κάθε στιγμή από την καμπίνα της θερμοκρασίας στο χώρο φόρτωσης,
 - (d) ο χώρος φόρτωσης πρέπει να είναι εξοπλισμένος με εξαεριστήρες ή βαλβίδες εξαερισμού εάν υπάρχει οποιοσδήποτε κίνδυνος επικίνδυνης αύξησης της πίεσης εκεί. Πρέπει να δίνεται προσοχή όπου είναι απαραίτητο ώστε να εξασφαλίζεται ότι η ψύξη δεν μειώνεται από τους εξαεριστήρες ή τις βαλβίδες εξαερισμού,
 - (e) το ψυκτικό μέσο δεν πρέπει να είναι εύφλεκτο, και
 - (f) το μηχανήμα ψύξης ενός οχήματος με μηχανική ψύξη πρέπει να μπορεί να λειτουργεί ανεξάρτητα από τον κινητήρα που χρησιμοποιείται για την κίνηση του οχήματος.
- 9.6.2 Κατάλληλες μέθοδοι [βλέπε V8(3)] για την αποφυγή της υπέρβασης της θερμοκρασίας ελέγχου αναφέρονται στο Κεφάλαιο 7.2 (από R1 έως R5). Αναλόγως της μεθόδου που χρησιμοποιείται, πρόσθετες διατάξεις που αφορούν στην κατασκευή των αμαξωμάτων των οχημάτων μπορούν να συμπεριλαμβάνονται στο Κεφάλαιο 7.2.

ΚΕΦΑΛΑΙΟ 9.7

ΠΡΟΣΘΕΤΕΣ ΑΠΑΙΤΗΣΕΙΣ ΠΟΥ ΑΦΟΡΟΥΝ ΣΕ ΣΤΑΘΕΡΕΣ ΔΕΞΑΜΕΝΕΣ (ΒΥΤΙΟΦΟΡΑ ΟΧΗΜΑΤΑ) ΟΧΗΜΑΤΑ ΜΕΤΑΦΟΡΑΣ ΣΥΣΤΟΙΧΙΩΝ ΔΟΧΕΙΩΝ ΚΑΙ ΠΛΗΡΗ ή ΟΛΟΚΛΗΡΩΜΕΝΑ ΟΧΗΜΑΤΑ ΠΟΥ ΧΡΗΣΙΜΟΠΟΙΟΥΝΤΑΙ ΓΙΑ ΤΗ ΜΕΤΑΦΟΡΑ ΕΠΙΚΙΝΔΥΝΩΝ ΕΜΠΟΡΕΥΜΑΤΩΝ ΣΕ ΑΠΟΣΠΩΜΕΝΕΣ ΔΕΞΑΜΕΝΕΣ ΜΕ ΧΩΡΗΤΙΚΟΤΗΤΑ ΜΕΓΑΛΥΤΕΡΗ ΑΠΟ 1 m³ ή ΣΕ ΕΜΠΟΡΕΥΜΑΤΟΚΙΒΩΤΙΑ-ΔΕΞΑΜΕΝΕΣ, ΦΟΡΗΤΕΣ ΔΕΞΑΜΕΝΕΣ ή MEGCs ΧΩΡΗΤΙΚΟΤΗΤΑΣ ΜΕΓΑΛΥΤΕΡΗΣ ΑΠΟ 3 m³ (ΟΧΗΜΑΤΑ ΕΧ/ΠΙ, FL, ΟΧ και ΑΤ)

9.7.1 Γενικές διατάξεις

- 9.7.1.1 Επιπλέον του οχήματος αυτού καθ' εαυτού, ή των στοιχείων της ομάδας άξονες-ανάρτηση, ένα βυτιοφόρο όχημα περιλαμβάνει μία ή περισσότερες δεξαμενές, τα στοιχεία εξοπλισμού τους και τους εξοπλισμούς για τη σύνδεσή τους στο όχημα ή στα στοιχεία της ομάδας άξονες-ανάρτηση.
- 9.7.1.2 Αφού η αποσυνδεδεμένη δεξαμενή συνδεθεί με το φέρον όχημα, το σύνολο πρέπει να ικανοποιεί τις απαιτήσεις που προβλέπονται για τα βυτιοφόρα οχήματα.

9.7.2 Απαιτήσεις που αφορούν σε δεξαμενές

- 9.7.2.1 Οι μεταλλικές σταθερές δεξαμενές ή αποσπώμενες δεξαμενές πρέπει να ικανοποιούν τις σχετικές απαιτήσεις του Κεφαλαίου 6.8.
- 9.7.2.2 Τα στοιχεία των οχημάτων μεταφοράς συστοιχίας δοχείων και των MEGCs πρέπει να ικανοποιούν τις σχετικές απαιτήσεις του Κεφαλαίου 6.2 στην περίπτωση κυλίνδρων, σωλήνων, βαρελιών υπό πίεση και δεσμών κυλίνδρων και τις απαιτήσεις του Κεφαλαίου 6.8 στην περίπτωση δεξαμενών.
- 9.7.2.3 Τα μεταλλικά εμπορευματοκιβώτια-δεξαμενές πρέπει να ικανοποιούν τις απαιτήσεις του Κεφαλαίου 6.8. Οι φορητές δεξαμενές πρέπει να ικανοποιούν τις απαιτήσεις του Κεφαλαίου 6.7 ή, ανάλογα με την περίπτωση, εκείνες του Κώδικα IMDG (βλέπε 1.1.4.2).
- 9.7.2.4 Οι δεξαμενές από πλαστικά υλικά ενισχυμένα με ίνες πρέπει να ικανοποιούν τις απαιτήσεις του Κεφαλαίου 6.9.
- 9.7.2.5 Οι δεξαμενές μεταφοράς αποβλήτων που λειτουργούν υπό κενό πρέπει να ικανοποιούν τις απαιτήσεις του Κεφαλαίου 6.10.

9.7.3 Συνδέσεις

Οι συνδέσεις πρέπει να είναι σχεδιασμένες έτσι ώστε να αντέχουν στατικές και δυναμικές καταπονήσεις σε κανονικές συνθήκες μεταφοράς, και στις ελάχιστες καταπονήσεις όπως ορίζονται στις 6.8.2.1.2, από 6.8.2.1.11 έως 6.8.2.1.15 και 6.8.2.1.16 στην περίπτωση βυτιοφόρων οχημάτων, οχημάτων μεταφοράς συστοιχίας δοχείων, και οχημάτων που μεταφέρουν αποσπώμενες δεξαμενές.

9.7.4 Γείωση οχημάτων FL

Οι δεξαμενές από μέταλλο ή πλαστικό υλικό ενισχυμένο με ίνες των βυτιοφόρων οχημάτων FL και τα στοιχεία των οχημάτων μεταφοράς συστοιχίας δοχείων FL πρέπει να ενώνονται με το αμάξωμα με τουλάχιστον μια κατάλληλη ηλεκτρική σύνδεση. Οποιαδήποτε επαφή με μέταλλο ικανή να προκαλέσει ηλεκτροχημική διάβρωση πρέπει να αποφεύγεται.

ΣΗΜΕΙΩΣΗ: βλέπε επίσης 6.9.1.2 και 6.9.2.14.3.

9.7.5 Σταθερότητα των βυτιοφόρων οχημάτων

9.7.5.1 Το συνολικό πλάτος της επιφάνειας στήριξης στο έδαφος (απόσταση μεταξύ των εξωτερικών σημείων επαφής με το έδαφος του δεξιού και του αριστερού τροχού του ίδιου άξονα) πρέπει να είναι τουλάχιστον ίσο με το 90% του ύψους του κέντρου βάρους του φορτωμένου βυτιοφόρου οχήματος. Σ' ένα αρθρωτό όχημα το βάρος στους άξονες της μονάδας που φέρει το φορτίο του φορτωμένου ημιρυμουλκούμενου δεν πρέπει να υπερβαίνει το 60% της ονομαστικής συνολικής φορτωμένης μάζας του πλήρους αρθρωτού οχήματος.

9.7.5.2 Επιπλέον, τα βυτιοφόρα οχήματα με σταθερές δεξαμενές χωρητικότητας μεγαλύτερης των 3 m³ που προορίζονται για τη μεταφορά επικίνδυνων εμπορευμάτων σε υγρή ή τηγμένη κατάσταση δοκιμασμένα σε πίεση μικρότερη από 4 bar, πρέπει να ικανοποιεί τις τεχνικές απαιτήσεις του Κανονισμού ECE Αρ. 111¹ όπως τροποποιήθηκε, για πλευρική σταθερότητα, όπως διορθώθηκε, σύμφωνα με τις ημερομηνίες εφαρμογής που καθορίζονται εκεί. Οι απαιτήσεις ισχύουν για βυτιοφόρα οχήματα τα οποία ταξινομήθηκαν για πρώτη φορά από 1 Ιουλίου 2003.

9.7.6 Οπίσθια προστασία οχημάτων

Ένας προφυλακτήρας επαρκώς ανθεκτικός σε οπίσθια σύγκρουση πρέπει να είναι προσαρμοσμένος πάνω σε όλο το πλάτος της δεξαμενής στο πίσω μέρος του οχήματος. Πρέπει να υπάρχει ένα διάστημα τουλάχιστον 100 mm μεταξύ του πίσω τοιχώματος της δεξαμενής και του πίσω μέρους του προφυλακτήρα (αυτό το διάστημα μετράται από το πιο πίσω σημείο του τοιχώματος της δεξαμενής ή από τον εξέχοντα εξοπλισμό ή τα αξεσουάρ που αφορούν την ουσία που μεταφέρεται). Για οχήματα με ανατρεπόμενη δεξαμενή για τη μεταφορά ουσιών με μορφή σκόνης ή κόκκων και οι δεξαμενές αποβλήτων που λειτουργούν υπό κενό με ανατρεπόμενη δεξαμενή με οπίσθια εκφόρτωση δεν απαιτείται προφυλακτήρας εάν ο πίσω εξοπλισμός των δεξαμενών διαθέτει μέσα προστασίας τα οποία προστατεύουν τις δεξαμενές με τον ίδιο τρόπο όπως ένας προφυλακτήρας.

ΣΗΜΕΙΩΣΗ 1: Αυτή η διάταξη δεν ισχύει για οχήματα που χρησιμοποιούνται για τη μεταφορά επικίνδυνων εμπορευμάτων σε δεξαμενές-εμπορευματοκιβώτια, MEGCs ή φορητές δεξαμενές.

ΣΗΜΕΙΩΣΗ 2: Για την προστασία των δεξαμενών έναντι φθοράς από πλευρική σύγκρουση ή ανατροπή, βλέπε 6.8.2.1.20 και 6.8.2.1.21 ή, για φορητές δεξαμενές, 6.7.2.4.3 και 6.7.2.4.5.

9.7.7 Θερμαντήρες με καύση

9.7.7.1 Οι θερμαντήρες με καύση πρέπει να ικανοποιούν τις απαιτήσεις των 9.2.4.7.1, 9.2.4.7.2, 9.2.4.7.5 και τις παρακάτω :

- (a) Ο διακόπτης μπορεί να είναι εγκατεστημένος έξω από την καμπίνα του οδηγού,
- (b) Η συσκευή μπορεί να τίθεται εκτός λειτουργίας έξω από το διαμέρισμα του φορτίου, και
- (c) Δεν είναι απαραίτητο να αποδεικνύεται ότι ο εναλλάκτης θερμότητας είναι ανθεκτικός στο ελαττωμένο κύκλο επανεκκίνησης.

Επιπλέον για οχήματα FL, αυτά πρέπει να ικανοποιούν τις απαιτήσεις των 9.2.4.7.3 και 9.2.4.7.4.

¹ Κανονισμός ECE Αρ. 111: Ενιαίες διατάξεις που αφορούν στην έγκριση οχημάτων-δεξαμενών των κατηγοριών N και O σχετικά με τη σταθερότητα.

- 9.7.7.2 Εάν το όχημα προορίζεται για τη μεταφορά επικίνδυνων εμπορευμάτων για τα οποία προβλέπεται ετικέτα σύμφωνη με τα υποδείγματα υπ' αριθμ. 1.5, 3, 4.1, 4.3, 5.1 ή 5.2, δεν πρέπει να είναι εγκατεστημένες στο διαμέρισμα του φορτίου δεξαμενές καυσίμων, πηγές ισχύος, είσοδοι αέρα καύσης ή αέρα θέρμανσης καθώς και έξοδοι απαγωγών καυσαερίων που απαιτούνται για τη λειτουργία του θερμαντήρα με καύση. Πρέπει να εξασφαλίζεται ότι η έξοδος του αέρα θέρμανσης δεν μπορεί να εμποδισθεί από το φορτίο. Η θερμοκρασία στην οποία θερμαίνεται το φορτίο δεν πρέπει να υπερβαίνει τους 50 °C. Θερμαντήρες εγκατεστημένοι μέσα στα διαμερίσματα του φορτίου πρέπει να είναι σχεδιασμένοι έτσι ώστε να αποφεύγεται η ανάφλεξη μίας εκρηκτικής ατμόσφαιρας υπό τις συνθήκες λειτουργίας.

9.7.8 Ηλεκτρολογικός εξοπλισμός

- 9.7.8.1 Η ηλεκτρολογική εγκατάσταση στα οχήματα FL για τα οποία απαιτείται έγκριση σύμφωνα με το 9.1.2 πρέπει να ικανοποιεί τις απαιτήσεις των 9.2.2.2, 9.2.2.3, 9.2.2.4, 9.2.2.5.1 και 9.2.2.6.

Πάντως κάθε προσθήκη ή μετατροπή των ηλεκτρολογικών εγκαταστάσεων του οχήματος πρέπει να ικανοποιεί τις απαιτήσεις για τις ηλεκτρικές συσκευές και οχήματα της σχετικής ομάδας και Κλάσης θερμοκρασίας σύμφωνα με τις ουσίες που πρόκειται να μεταφερθούν.

ΣΗΜΕΙΩΣΗ: Για μεταβατικές διατάξεις, βλέπε επίσης 1.6.5.

- 9.7.8.2 Ο ηλεκτρολογικός εξοπλισμός σε οχήματα FL, που βρίσκονται σε περιοχές όπου υπάρχει ή μπορεί να υπάρξει εκρηκτική ατμόσφαιρα, σε ποσότητες τέτοιες ώστε να απαιτούνται ειδικές προφυλάξεις, πρέπει να είναι κατάλληλος για χρήση σε επικίνδυνη περιοχή. Τέτοιος εξοπλισμός πρέπει να ικανοποιεί τις γενικές απαιτήσεις του προτύπου IEC 60079 Μέρη 0 και 14 και τις πρόσθετες απαιτήσεις του προτύπου IEC 60079 Μέρη 1, 2, 5, 6, 7, 11 ή 18². Πρέπει να ανταποκρίνεται στις απαιτήσεις που εφαρμόζονται στη ομάδα και κλάση θερμοκρασίας σύμφωνα με τις ουσίες που πρόκειται να μεταφερθούν.

Για την εφαρμογή του προτύπου IEC 60079 Μέρος 14², πρέπει να χρησιμοποιείται η παρακάτω κατηγοριοποίηση :

ZΩΝΗ 0

Μέσα στα διαμερίσματα της δεξαμενής, εξοπλισμός για την πλήρωση και εκκένωση και γραμμές ανάκτησης ατμών.

ZΩΝΗ 1

Μέσα στα κιβώτια προστασίας για τον εξοπλισμό που χρησιμοποιείται για την πλήρωση και εκκένωση και εντός 0.5 m από συσκευές εξαερισμού και βαλβίδες ασφάλειας εκτόνωσης της πίεσης.

- 9.7.8.3 Ο μόνιμα ενεργός ηλεκτρικός εξοπλισμός, συμπεριλαμβανομένων των αγωγών οι οποίοι είναι τοποθετημένοι έξω από τις Ζώνες 0 και 1 πρέπει να ικανοποιεί τις απαιτήσεις για τη Ζώνη 1 για ηλεκτρικό εξοπλισμό γενικά ή να ικανοποιεί τις απαιτήσεις που εφαρμόζεται στη Ζώνη 2 σύμφωνα με το πρότυπο IEC 60079 Μέρος 14² για τον ηλεκτρικό εξοπλισμό που τοποθετείται στην καμπίνα του οδηγού. Οι απαιτήσεις για τη σχετική ομάδα ηλεκτρικών σκευών και οργάνων σύμφωνα με τις ουσίες που πρόκειται να μεταφερθούν πρέπει να ικανοποιούνται.

² Εναλλακτικά, μπορούν να χρησιμοποιούνται οι γενικές απαιτήσεις του προτύπου EN 50014 και οι πρόσθετες απαιτήσεις των προτύπων EN 50016, 50017, 50018, 50019, 50020 ή 50028.

- 9.7.9 Πρόσθετες απαιτήσεις ασφαλείας για οχήματα ΕΧ/ΠΙ**
- 9.7.9.1 Τα οχήματα ΕΧ/ΠΙ πρέπει να εξοπλίζονται με αυτόματα συστήματα πυρόσβεσης για το τμήμα του κινητήρα.
- 9.7.9.2 Θα πρέπει να παρέχεται προστασία του φορτίου με μεταλλικά αντιπυρικά διαφράγματα έναντι πυρκαγιάς στα ελαστικά του οχήματος

ΚΕΦΑΛΑΙΟ 9.8

ΠΡΟΣΘΕΤΕΣ ΑΠΑΙΤΗΣΕΙΣ ΠΟΥ ΑΦΟΡΟΥΝ ΠΛΗΡΗ ΚΑΙ ΟΛΟΚΛΗΡΩΜΕΝΑ MEMUs

9.8.1 Γενικές διατάξεις

Εκτός του οχήματος αυτού καθεαυτού, ή των στοιχείων των κινητήριων μερών, ένα MEMU αποτελείται από μία ή περισσότερες δεξαμενές και εμπορευματοκιβώτια για φορτία χύμα, τα είδη εξοπλισμού τους και τα εξαρτήματα για την πρόσδεσή τους στο όχημα ή στα στοιχεία των κινητήριων μερών.

9.8.2 Απαιτήσεις που αφορούν δεξαμενές και τα εμπορευματοκιβώτια για τα φορτία χύμα

Οι δεξαμενές, τα εμπορευματοκιβώτια για φορτία χύμα και ειδικά διαμερίσματα για τα κόλα εκρηκτικών των MEMUs πρέπει να ικανοποιούν τις απαιτήσεις του Κεφαλαίου 6.12.

9.8.3 Γείωση των MEMUs

Οι δεξαμενές, τα εμπορευματοκιβώτια για φορτία χύμα και τα ειδικά διαμερίσματα που προορίζονται για κόλα εκρηκτικών κατασκευασμένα από μέταλλο ή πλαστικό υλικό ενισχυμένο με ίνες, πρέπει να συνδέονται με το πλαίσιο του οχήματος μέσω τουλάχιστον μιας καλής ηλεκτρικής σύνδεσης. Οποιαδήποτε μεταλλική επαφή ικανή να προκαλέσει ηλεκτροχημική διάβρωση ή να αντιδράσει με επικίνδυνα εμπορεύματα που μεταφέρονται στις δεξαμενές και στα εμπορευματοκιβώτια για φορτία χύμα πρέπει να αποφεύγεται.

9.8.4 Σταθερότητα των MEMUs

Το συνολικό πλάτος της επιφανείας στήριξης στο έδαφος (απόσταση μεταξύ των εξωτερικών σημείων επαφής με το έδαφος του δεξιού και του αριστερού τροχού του ίδιου άξονα) πρέπει να είναι τουλάχιστον ίσο με το 90% του ύψους του κέντρου βάρους του φορτωμένου οχήματος. Σε ένα αρθρωτό όχημα η μάζα επί των αξόνων της μονάδας μεταφοράς φορτίου του έμφορτου ημιρμουλκούμενου δεν πρέπει να ξεπερνάει το 60% της ονομαστικής συνολικά φορτωμένης μάζας ολόκληρου του αρθρωτού οχήματος.

9.8.5 Οπίσθια προστασία των MEMUs

Ένας προφυλακτήρας επαρκώς ανθεκτικός σε οπίσθια σύγκρουση, πρέπει να προσαρμοσθεί σε όλο το πλάτος της δεξαμενής στο πίσω μέρος του οχήματος. Πρέπει να υπάρχει μία απόσταση τουλάχιστον 100 mm μεταξύ του οπίσθιου τοιχώματος της δεξαμενής και του πίσω μέρους του προφυλακτήρα (αυτή η απόσταση θα υπολογίζεται από το πλέον απομακρυσμένο οπίσθιο σημείο του τοιχώματος της δεξαμενής ή από τα προσαρτήματα προστασίας ή τα αξεσουάρ που αφορούν την ουσία που μεταφέρεται). Οχήματα με ανατρεπόμενη δεξαμενή με οπίσθια εκκένωση δεν απαιτούν προφυλακτήρα αν τα οπίσθια εξαρτήματα της δεξαμενής προβλέπεται να έχουν κάποιο μέσο προστασίας που προφυλάσσει τη δεξαμενή με τον ίδιο τρόπο όπως και ο προφυλακτήρας.

ΣΗΜΕΙΩΣΗ: Αυτή η διάταξη δεν έχει εφαρμογή σε MEMUs των οποίων οι δεξαμενές προστατεύονται επαρκώς έναντι οπίσθιας σύγκρουσης με άλλα μέσα, π.χ. εξαρτήματα ή σωληνώσεις που δεν περιέχουν επικίνδυνα εμπορεύματα.

9.8.6 Θερμαντήρες με καύση

9.8.6.1 Οι θερμαντήρες με καύση πρέπει να ικανοποιούν τις απαιτήσεις των 9.2.4.7.1, 9.2.4.7.2, 9.2.4.7.5, 9.2.4.7.6, και τα ακόλουθα :

(a) ο διακόπτης μπορεί να τοποθετείται εξωτερικά της καμπίνας του οδηγού,

- (b) η συσκευή πρέπει να απενεργοποιείται εξωτερικά του διαμερίσματος του MEMU, και
- (c) δεν είναι απαραίτητο να αποδεικνύεται ότι ο εναλλάκτης θερμότητας είναι ανθεκτικός στον ελαττωμένο κύκλο επανεκκίνησης.

9.8.6.2 Δεν πρέπει να εγκαθίστανται δεξαμενές καυσίμων, πηγές ισχύος, εισαγωγή αέρα καύσης ή θερμού αέρα, ούτε απολήξεις εξατμίσεων που απαιτούνται για τη λειτουργία του θερμαντήρα στα διαμερίσματα φόρτωσης που περιέχουν δεξαμενές. Θα πρέπει να διασφαλιστεί ότι η έξοδος του ζεστού αέρα δεν μπορεί να φραγεί. Η ανώτατη θερμοκρασία στην οποία μπορεί να θερμανθεί οιοσδήποτε εξοπλισμός δεν θα πρέπει να ξεπερνάει τους 50 °C. Θερμαντικές συσκευές τοποθετημένες εντός των διαμερισμάτων θα σχεδιάζονται με τρόπο ώστε να παρεμποδίζουν την ανάφλεξη οιασδήποτε εκρηκτικής ατμόσφαιρας κάτω από συνθήκες λειτουργίας.

9.8.7 Επιπρόσθετες απαιτήσεις ασφάλειας

9.8.7.1 Τα MEMUs θα πρέπει να είναι εφοδιασμένα με αυτόματα συστήματα κατάσβεσης της φωτιάς για το διαμέρισμα κινητήρα.

9.8.7.2 Η προστασία του φορτίου από πυρκαγιά των ελαστικών πρέπει να εξασφαλίζεται με μεταλλικά θερμικά επικαλύμματα.

9.8.8 Επιπρόσθετες απαιτήσεις ασφάλειας

Ο εξοπλισμός κατεργασίας των εκρηκτικών και τα ειδικά διαμερίσματα στα MEMUs θα πρέπει να εξοπλιστούν με κλειδαριές.

1.2 Πρόσθετες μεταβατικές διατάξεις

1. Οι παρεκκλίσεις που έχουν εγκριθεί με βάση το άρθρο 4 του Π.Δ. 104/1999 (Α'113/4-6-1999) έως τις 31 Δεκεμβρίου 2010 διατηρούνται σε ισχύ για τις εθνικές μεταφορές επικίνδυνων εμπορευμάτων που αναφέρονται στο εν λόγω άρθρο.

2. Εντός της χώρας, επιτρέπεται η χρήση δεξαμενών και οχημάτων που έχουν κατασκευασθεί πριν από την 1η Ιανουαρίου 1997 και δεν ανταποκρίνονται στις απαιτήσεις της παρούσας, έχουν όμως κατασκευασθεί σύμφωνα με τις απαιτήσεις της εθνικής νομοθεσίας που ίσχυαν στις 31 Δεκεμβρίου 1996, υπό την προϋπόθεση ότι οι εν λόγω δεξαμενές και οχήματα διατηρούνται στα απαιτούμενα επίπεδα ασφάλειας.

Οι δεξαμενές και τα οχήματα που έχουν κατασκευασθεί την 1η Ιανουαρίου 1997 ή έπειτα από την ημερομηνία αυτή και δεν ανταποκρίνονται στις απαιτήσεις της παρούσας, έχουν όμως κατασκευασθεί σύμφωνα με τις απαιτήσεις της οδηγίας 94/55/ΕΚ η οποία ίσχυε κατά την κατασκευή τους, επιτρέπεται να χρησιμοποιούνται στις εγχώριες μεταφορές.

3. Για εθνικές μεταφορές επικίνδυνων εμπορευμάτων, που πραγματοποιούνται με οχήματα ταξινομημένα στη χώρα σύμφωνα με τις διατάξεις της εθνικής νομοθεσίας που ίσχυαν στις 31 Δεκεμβρίου 1996, διατηρούνται οι διατάξεις αυτές σχετικά με την απεικόνιση ή την τοποθέτηση κωδικού ανάληψης δράσης έκτακτης ανάγκης ή κάρτας επικινδυνότητας αντί του αναγνωριστικού αριθμού επικινδυνότητας που προβλέπουν τα παραρτήματα I.1.A και I.1.B του άρθρου 8 της παρούσας.

1.3 Παρεκκλίσεις σε εθνικό επίπεδο

Εθνικές παρεκκλίσεις για τις μεταφορές επικίνδυνων εμπορευμάτων εντός του εδάφους με βάση το άρθρο 6 παράγραφος 2 της παρούσας.

Αρίθμηση παρεκκλίσεων: RO-bi-EL-ηη, όπου

RO = οδός

bi = άρθρο 6 παράγραφος 2 β) της οδηγίας 2008/68/ΕΚ

EL = συντομογραφία ονόματος χώρας (ΕΛΛΑΣ)

ηη = αύξων αριθμός παρεκκλίσεως

Με βάση το άρθρο 6 της παρούσας, ισχύουν οι ακόλουθες παρεκκλίσεις για την οδική μεταφορά επικίνδυνων εμπορευμάτων:

RO-bi-EL-1

Θέμα: Παρέκκλιση από τις απαιτήσεις ασφαλείας για τις μόνιμες δεξαμενές (βυτιοφόρα οχήματα), που έχουν ταξινομηθεί πριν από τις 31 Δεκεμβρίου 2001, για τοπικές μεταφορές μικρών ποσοτήτων ορισμένων κατηγοριών επικίνδυνων εμπορευμάτων.

Παραπομπή στο παράρτημα I.1.A του άρθρου 8 της παρούσας: 1.6.3.6, 6.8.2.4.2, 6.8.2.4.3, 6.8.2.4.4, 6.8.2.4.5, 6.8.2.1.17-6.8.2.1.22, 6.8.2.1.28, 6.8.2.2, 6.8.2.2.1, 6.8.2.2.2.

Περιεχόμενο του παραρτήματος I.1.A του άρθρου 8 της παρούσας: Απαιτήσεις για την κατασκευή, τον εξοπλισμό, την έγκριση τύπου, τις επιθεωρήσεις, τις δοκιμές, τη σήμανση σταθερών δεξαμενών (βυτιοφόρα οχήματα), αποσυναρμολογούμενων δεξαμενών και δεξαμενών-εμπορευματοκιβωτίων και δεξαμενών σε κινητά αμαξώματα, με περιβλήματα από μεταλλικά υλικά, οχήματα συστοιχίας και MEGCs.

Περιεχόμενο της εθνικής νομοθεσίας: Μεταβατική διάταξη: Οι σταθερές δεξαμενές (βυτιοφόρα), οι κινητές δεξαμενές και τα εμπορευματοκιβώτια βυτιοδέκτες που

έχουν ταξινομηθεί για πρώτη φορά στην Ελλάδα μεταξύ 1.1.1985 και 31.12.2001 μπορούν να χρησιμοποιούνται έως τις 31.12.2010. Η παρούσα μεταβατική διάταξη αφορά οχήματα μεταφοράς των εξής επικίνδυνων υλικών (UN: 1202, 1268, 1223, 1863, 2614, 1212, 1203, 1170, 1090, 1193, 1245, 1294, 1208, 1230, 3262, 3257). Προϋπόθεση είναι να πρόκειται για μικρές ποσότητες ή για τοπικές μεταφορές με οχήματα ταξινομημένα κατά την προαναφερόμενη περίοδο. Η μεταβατική διάταξη θα ισχύσει για τα βυτιοφόρα οχήματα που έχουν προσαρμοσθεί σύμφωνα με τα εξής:

1. Παράγραφοι της ADR για την επιθεώρηση και τις δοκιμές: 6.8.2.4.2, 6.8.2.4.3, 6.8.2.4.4, 6.8.2.4.5, (ADR 1999: 211 151, 211 152, 211 153, 211 154).

2. Ελάχιστο πάχος κελύφους 3 mm για τις δεξαμενές με χωρητικότητα του διαμερίσματος του κελύφους έως 3500 lt και πάχος μαλακού χάλυβα τουλάχιστον 4 mm για δεξαμενές με διαμερίσματα χωρητικότητας έως 6000 lt, ανεξάρτητα από τον τύπο ή το πάχος των χωρισμάτων.

3. Εάν το χρησιμοποιούμενο υλικό είναι αλουμίνιο ή άλλο μέταλλο, οι δεξαμενές πρέπει να πληρούν τις απαιτήσεις για το πάχος και άλλες τεχνικές προδιαγραφές που απορρέουν από τα τεχνικά σχέδια που έχουν εγκριθεί οι αρμόδιες αρχές της χώρας όπου είχαν ταξινομηθεί προηγουμένως. Σε περίπτωση που δεν υπάρχουν τεχνικά σχέδια, οι δεξαμενές πρέπει να πληρούν τις απαιτήσεις της 6.8.2.1.17 (211 127).

4. Οι δεξαμενές πρέπει να πληρούν τις απαιτήσεις των παραγράφων περιθωρίου 211 128, 6.8.2.1.28 (211 129), της παραγράφου 6.8.2.2 στις υποπαραγράφους 6.8.2.2.1 και 6.8.2.2.2 (211 130, 211 131).

Πιο συγκεκριμένα, τα βυτιοφόρα οχήματα μάζας κάτω των 4t που χρησιμοποιούνται για τοπικές μεταφορές μόνον πετρελαίου θέρμανσης (UN 1202), τα οποία έχουν ταξινομηθεί πριν από τις 31.12.2002, εάν έχουν πάχος κελύφους κάτω των 3mm, επιτρέπεται να χρησιμοποιούνται μόνον εφόσον τροποποιηθούν σύμφωνα με την παράγραφο περιθωρίου 211 127 (5)β4 (6.8.2.1.20).

Αρχική παραπομπή στην εθνική νομοθεσία: Τεχνικές Προδιαγραφές κατασκευής, εξοπλισμού και ελέγχων των δεξαμενών μεταφοράς συγκεκριμένων κατηγοριών επικίνδυνων εμπορευμάτων για σταθερές δεξαμενές (οχήματα-δεξαμενές), αποσυναρμολογούμενες δεξαμενές που βρίσκονται σε κυκλοφορία.

Ημερομηνία λήξης ισχύος: 30 Ιουνίου 2015

RO-bi-EL-2

Θέμα: Παρέκκλιση από τις απαιτήσεις κατασκευής βασικών οχημάτων όσον αφορά οχήματα προοριζόμενα για τοπικές μεταφορές επικίνδυνων εμπορευμάτων τα οποία ταξινομήθηκαν για πρώτη φορά πριν από τις 31 Δεκεμβρίου 2001.

Παραπομπή στο παράρτημα I.1.B του άρθρου 8 της παρούσας: ADR 2001: 9.2, 9.2.3.2, 9.2.3.3.

Περιεχόμενο του παραρτήματος I.1.B του άρθρου 8 της παρούσας: Απαιτήσεις κατασκευής βασικών οχημάτων.

Περιεχόμενο της εθνικής νομοθεσίας: Η παρέκκλιση αφορά οχήματα προοριζόμενα για τοπικές μεταφορές επικίνδυνων εμπορευμάτων (κατηγορίες UN 1202, 1268, 1223, 1863, 2614, 1212, 1203, 1170, 1090, 1193, 1245, 1294, 1208, 1230, 3262 και 3257), τα οποία ταξινομήθηκαν για πρώτη φορά πριν από τις 31 Δεκεμβρίου 2001.

Τα προαναφερθέντα οχήματα πρέπει να ικανοποιούν τις απαιτήσεις του Μέρους 9 (παράγραφοι 9.2.1 έως 9.2.6) του παραρτήματος Β του Π.Δ. 104/1999 (Α'113/4-6-1999), όπως τροποποιήθηκε και ισχύει, με τις εξής αποκλίσεις.

Συμμόρφωση προς τις απαιτήσεις της 9.2.3.2 απαιτείται μόνον εάν το όχημα είναι εξοπλισμένο εκ κατασκευής με σύστημα απεμπλοκής των τροχών κατά την πέδηση (ABS): πρέπει να είναι εφοδιασμένο με σύστημα συνεχούς πέδησης, όπως ορίζεται στο 9.2.3.3.1 χωρίς όμως να είναι υποχρεωτική η συμμόρφωση προς τις απαιτήσεις των 9.2.3.3.2 και 9.2.3.3.3.

Η ηλεκτρική σύνδεση με τον ταχογράφο πρέπει να είναι εφοδιασμένη με φράγμα ασφαλείας απευθείας συνδεδεμένο με τον συσσωρευτή (παράγραφος περιθωρίου 220 514) και ο ηλεκτρολογικός εξοπλισμός του μηχανισμού για την ανύψωση του άξονα του φορείου πρέπει να τοποθετείται εκεί όπου τοποθετήθηκε για πρώτη φορά από τον κατασκευαστή του οχήματος και προστατεύεται με κατάλληλα σφραγισμένο περιβλήμα (παράγραφος περιθωρίου 220 517).

Ειδικά τα βυτιοφόρα μέγιστης μάζας κάτω των 4 τόνων για τοπικές μεταφορές πετρελαίου θέρμανσης (UN: 1202) πρέπει να πληρούν τις διατάξεις των 9.2.2.3, 9.2.2.6, 9.2.4.3 και 9.2.4.5. αλλά όχι αναγκαστικά των υπολοίπων παραγράφων.

Αρχική παραπομπή στην εθνική νομοθεσία: Τεχνικές Προδιαγραφές ήδη κυκλοφορούντων οχημάτων που διενεργούν εθνικές μεταφορές ορισμένων κατηγοριών επικινδύνων εμπορευμάτων.

Παρατηρήσεις: Ο αριθμός των οχημάτων που προαναφέρθηκαν είναι μικρός, εάν συγκριθεί με το συνολικό αριθμό των ήδη ταξινομημένων οχημάτων, και επιπλέον πρόκειται για οχήματα που προορίζονται μόνο για τοπικές μεταφορές. Η μορφή της ζητούμενης παρέκκλισης, το μέγεθος του συγκεκριμένου στόλου οχημάτων και ο τύπος των μεταφερόμενων εμπορευμάτων δεν δημιουργούν πρόβλημα οδικής ασφάλειας.

Ημερομηνία λήξης ισχύος: 30 Ιουνίου 2015

II. 1 RID

Προσαρτάται στο παρόν το Παράρτημα στον RID ο οποίος επισυνάφτηκε ως Προσάρτημα Γ στην COTIF, όπως τέθηκε σε ισχύ από την 1^η Ιανουαρίου 2013.

Πίνακας Περιεχομένων

Μέρος 1	Γενικές απαιτήσεις
1.1	Σκοπός και εφαρμογή
1.1.1	Δομή
1.1.2	Σκοπός
1.1.3	Εξαιρέσεις
1.1.3.1	Εξαιρέσεις σχετικές με τη φύση της μεταφορικής διαδικασίας
1.1.3.2	Εξαιρέσεις σχετικές με τη μεταφορά αερίων
1.1.3.3	Εξαιρέσεις σχετικές με τη μεταφορά υγρών καυσίμων
1.1.3.4	Εξαιρέσεις σχετικές με ειδικές διατάξεις ή με επικίνδυνα εμπορεύματα που συσκευάζονται σε περιορισμένες ή εξαιρούμενες ποσότητες
1.1.3.5	Εξαιρέσεις σχετικές με ακάθαρτες κενές συσκευασίες
1.1.3.6	Μέγιστη συνολική επιτρεπτή ποσότητα ανά φορτάμαξα ή μεγάλο εμπορευματοκιβώτιο
1.1.3.7	Εξαιρέσεις που σχετίζονται με τη μεταφορά μπαταριών λιθίου
1.1.3.8	Εφαρμογή εξαιρέσεων στη μεταφορά επικίνδυνων εμπορευμάτων σε χειραποσκευές, δηλωμένες αποσκευές ή εντός ή επί οχημάτων
1.1.3.9	Εξαιρέσεις (ή Απαλλαγές) σχετιζόμενες με τα επικίνδυνα εμπορεύματα που χρησιμοποιούνται ως ψυκτικό ή ως ρυθμιστικό μέσον (δηλ. ως μέσον κλιματισμού) κατά την διάρκεια της μεταφοράς
1.1.4	Εφαρμογή άλλων κανονισμών
1.1.4.1	Γενικά
1.1.4.2	Μεταφορά σε μεταφορική αλυσίδα περιλαμβάνοντας θαλάσσια ή εναέρια μεταφορά
1.1.4.3	Χρήση φορητών δεξαμενών εγκεκριμένων για θαλάσσια μεταφορά
1.1.4.4	Μεταφορά οχημάτων επί φορητών σιδηροδρόμου
1.1.4.5	Μεταφορά άλλη εκτός από τη σιδηροδρομική
1.1.5	Εφαρμογή προτύπων
1.2	Ορισμοί και μονάδες μετρήσεως
1.2.1	Ορισμοί
1.2.2	Μονάδες μέτρησης
1.3	Εκπαίδευση ατόμων εμπλεκόμενων στη μεταφορά επικίνδυνων εμπορευμάτων
1.3.1	Σκοπός
1.3.2	Φύση της εκπαίδευσης
1.3.2.1	Γενική εκπαίδευση
1.3.2.2	Ειδική εκπαίδευση ανά λειτουργία
1.3.2.3	Εκπαίδευση ασφαλείας
1.3.3	Τεκμηρίωση
1.4	Υποχρεώσεις ασφάλειας των συμμετεχόντων
1.4.1	Γενικά μέτρα ασφάλειας
1.4.2	Υποχρεώσεις των κύριων συμμετεχόντων
1.4.2.1	Αποστολέας
1.4.2.2	Μεταφορέας
1.4.2.3	Παραλήπτης
1.4.3	Υποχρεώσεις των άλλων συμμετεχόντων
1.4.3.1	Φορτωτής
1.4.3.2	Συσκευαστής
1.4.3.3	Πληρωτής
1.4.3.4	Χειριστής εμπορευματοκιβωτίων- δεξαμενών/ φορητών δεξαμενών
1.4.3.5	Χειριστής βυτιοφόρου φορτάμαξας
1.4.3.6	Διαχειριστής σιδηροδρομικής υποδομής
1.4.3.7	Εκφορτωτής
1.5	Εξαιρέσεις
1.5.1	Προσωρινές εξαιρέσεις
1.5.2	Στρατιωτικές αποστολές
1.6	Μεταβατικά μέτρα
1.6.1	Γενικά
1.6.2	Δοχεία πίεσης και δοχεία για Κλάση 2
1.6.3	Βυτιοφόρες φορτάμαξες και φορτάμαξες συστοιχίας δεξαμενών μεταφοράς αερίων
1.6.4	Δεξαμενές-εμπορευματοκιβώτια, κινητές δεξαμενές και MEGCs
1.6.5	(Δεσμευμένο)
1.6.6	Κλάση 7
1.6.6.1	Κόλα που δεν απαιτούν έγκριση σχεδιασμού από αρμόδιες αρχές σύμφωνα με τις εκδόσεις 1985 και 1985 (τροποποίηση 1990) των Σειρών Ασφαλείας ΙΑΕΑ Αριθμ. 6
1.6.6.2	Κόλα εγκεκριμένα σύμφωνα με τις εκδόσεις 1973 και 1973 (τροποποίηση 1990) των Σειρών Ασφαλείας ΙΑΕΑ Αριθμ. 6

- 1.6.6.3** Ειδικής μορφής ραδιενεργό υλικό εγκεκριμένο σύμφωνα με τις εκδόσεις 1973, 1973 (ως τροποποιήθηκε), 1985 και 1985 (ως τροποποιήθηκε 1990), των Σειρών Ασφαλείας ΙΑΕΑ Αριθμ. 6
- 1.7 Γενικές απαιτήσεις για την κλάση 7**
- 1.7.1** Αντικείμενο και εφαρμογή
- 1.7.2** Πρόγραμμα προστασίας ακτινοβολίας
- 1.7.3** Διασφάλιση Ποιότητας
- 1.7.4** Ειδικός διακανονισμός
- 1.7.5** Ραδιενεργό υλικό με άλλες επικίνδυνες ιδιότητες
- 1.7.6** Μη συμμόρφωση
- 1.8 Έλεγχοι και άλλα βοηθητικά μέτρα για την εξασφάλιση συμμόρφωσης με τις απαιτήσεις ασφαλείας**
- 1.8.1** Διοικητικοί έλεγχοι στα επικίνδυνα εμπορεύματα
- 1.8.2** Αμοιβαία διοικητική υποστήριξη
- 1.8.3** Σύμβουλος ασφαλούς μεταφοράς
- 1.8.4** Κατάλογος αρμόδιων αρχών και σωματίων που ορίζονται από αυτές
- 1.8.5** Ειδοποιήσεις συμβάντων σχετικών με επικίνδυνα εμπορεύματα
- 1.8.6** Διοικητικοί έλεγχοι για την εφαρμογή των διαδικασιών αξιολόγησης, περιοδικών επιθεωρήσεων, ενδιάμεσων επιθεωρήσεων και εκτάκτων ελέγχων που περιγράφονται στην 1.8.7
- 1.8.7** Διαδικασίες αξιολόγησης συμμόρφωσης και περιοδικές επιθεωρήσεις
- 1.8.8** Διαδικασίες αξιολόγησης της συμμόρφωσης φυσικών αερίων
- 1.9 Περιορισμοί μεταφοράς από τις αρμόδιες αρχές**
- 1.10 Διατάξεις ασφαλείας**
- 1.10.1** Γενικές διατάξεις
- 1.10.2** Εκπαίδευση ασφαλείας
- 1.10.3** Διατάξεις για επικίνδυνα εμπορεύματα ισχυρών συνεπειών
- 1.11 Εσωτερικά σχέδια εκτάκτου ανάγκης για περιοχές φόρτωσης τρένων**
- Μέρος 2 Ταξινόμηση**
- 2.1 Γενικές διατάξεις**
- 2.1.1** Εισαγωγή
- 2.1.2** Αρχές ταξινόμησης
- 2.1.3** Ταξινόμηση ουσιών, συμπεριλαμβανομένων διαλυμάτων και μειγμάτων (όπως παρασκευάσματα και απόβλητα), που δεν αναφέρονται ονομαστικά
- 2.1.4** Ταξινόμηση δειγμάτων
- 2.2 Διατάξεις για συγκεκριμένες Κλάσεις**
- 2.2.1** Κλάση 1: Εκρηκτικές ουσίες και είδη
- 2.2.1.1** Κριτήρια
- 2.2.1.2** Ουσίες και ήδη μη αποδεκτά προς μεταφορά
- 2.2.1.3** Κατάλογος ομαδικών καταχωρήσεων
- 2.2.2** Κλάση 2: Αέρια
- 2.2.2.1** Κριτήρια
- 2.2.2.2** Αέρια μη αποδεκτά για μεταφορά
- 2.2.2.3** Κατάλογος ομαδικών καταχωρήσεων
- 2.2.3** Κλάση 3: Εύφλεκτα υγρά
- 2.2.3.1** Κριτήρια
- 2.2.3.2** Ουσίες μη αποδεκτές για μεταφορά
- 2.2.3.3** Κατάλογος ομαδικών καταχωρήσεων
- 2.2.41** Κλάση 4.1: Εύφλεκτα στερεά, αυτενεργές ουσίες και στερεά απευαισθητοποιημένα εκρηκτικά
- 2.2.41.1** Κριτήρια
- 2.2.41.2** Ουσίες μη αποδεκτές προς μεταφορά
- 2.2.41.3** Κατάλογος ομαδικών καταχωρήσεων
- 2.2.41.4** Κατάλογος πρόσφατα καταχωρημένων αυτενεργών ουσιών σε συσκευασίες
- 2.2.42** Κλάση 4.2: Ουσίες υποκείμενες σε αυθόρμητη καύση
- 2.2.42.1** Κριτήρια
- 2.2.42.2** Ουσίες μη αποδεκτές για μεταφορά
- 2.2.42.3** Κατάλογος ομαδικών καταχωρήσεων
- 2.2.43** Κλάση 4.3: Ουσίες οι οποίες, σε επαφή με το νερό, εκπέμπουν εύφλεκτα αέρια
- 2.2.43.1** Κριτήρια
- 2.2.43.2** Ουσίες μη αποδεκτές για μεταφορά
- 2.2.43.3** Κατάλογος ομαδικών καταχωρήσεων
- 2.2.51** Κλάση 5.1: Οξειδωτικές ουσίες
- 2.2.51.1** Κριτήρια

- 2.2.51.2 Ουσίες μη αποδεκτές για μεταφορά
- 2.2.51.3 Κατάλογος ομαδικών καταχωρήσεων
- 2.2.52 Κλάση 5.2: Οργανικά Υπεροξειδία
- 2.2.52.1 Κριτήρια
- 2.2.52.2 Ουσίες μη αποδεκτές για μεταφορά
- 2.2.52.3 Κατάλογος ομαδικών καταχωρήσεων
- 2.2.52.4 Κατάλογος πρόσφατα καταχωρημένων οργανικών υπεροξειδίων
- 2.2.61 Κλάση 6.1: Τοξικές ουσίες
- 2.2.61.1 Κριτήρια
- 2.2.61.2 Ουσίες μη αποδεκτές για μεταφορά
- 2.2.61.3 Κατάλογος ομαδικών καταχωρήσεων
- 2.2.62 Κλάση 6.2: Μολυσματικές Ουσίες
- 2.2.62.1 Κριτήρια
- 2.2.62.2 Ουσίες μη αποδεκτές για μεταφορά
- 2.2.62.3 Κατάλογος ομαδικών καταχωρήσεων
- 2.2.7 Κλάση 7: Ραδιενεργά Υλικά
- 2.2.7.1 Ορισμοί
- 2.2.7.2 Ταξινόμηση
- 2.2.7.2.1 Γενικές διατάξεις
- 2.2.7.2.2 Προσδιορισμός των επιπέδων δραστηριότητας
- 2.2.7.2.3 Προσδιορισμός άλλων υλικών χαρακτηριστικών
- 2.2.7.2.4 Ταξινόμηση κόλων ή ασυσκεύαστων υλικών
- 2.2.7.2.5 Ειδικές διευθετήσεις
- 2.2.7.3 Χαμηλής ειδικής δραστηριότητας (LSA) υλικά, καθορισμός των ομάδων
- 2.2.7.4 Απαιτήσεις για ειδικής μορφής ραδιενεργό υλικό
- 2.2.7.5 Επιφανειακά μολυσμένο αντικείμενο (SCO), προσδιορισμός ομάδων
- 2.2.7.6 Προσδιορισμός του δείκτη μεταφοράς (TI) και του δείκτη ασφάλειας κρισιμότητας (CSI)
- 2.2.7.7 Όρια δραστηριότητας και περιορισμοί υλικού
- 2.2.7.8 Όρια στο δείκτη μεταφοράς (TI), στο δείκτη ασφάλειας κρισιμότητας (CSI), στα επίπεδα ακτινοβολίας για κόλα και υπερσυσκευασίες
- 2.2.7.9 Απαιτήσεις και έλεγχοι για μεταφορά εξαιρούμενων κόλων
- 2.2.7.10 (Δεσμευμένο)
- 2.2.8 Κλάση 8: Διαβρωτικές Ουσίες
- 2.2.8.1 Κριτήρια
- 2.2.8.2 Ουσίες μη αποδεκτές για μεταφορά
- 2.2.8.3 Κατάλογος ομαδικών καταχωρήσεων
- 2.2.9 Κλάση 9: Διάφορες επικίνδυνες ουσίες και είδη
- 2.2.9.1 Κριτήρια
- 2.2.9.2 Ουσίες και είδη μη αποδεκτά για μεταφορά
- 2.2.9.3 Κατάλογος καταχωρήσεων

2.3 Μέθοδοι δοκιμών

- 2.3.0 Γενικά
- 2.3.1 Δοκιμή εξιδρωσης για εκρηκτικά για ανατινάξεις Τύπου Α
- 2.3.2 Δοκιμές σχετικές με μίγματα νιτρωμένης κυτταρίνης της Κλάσης 4.1
- 2.3.3 Δοκιμές σχετικές με εύφλεκτα υγρά των Κλάσεων 3, 6.1 και 8
- 2.3.3.1 Προσδιορισμός του σημείου ανάφλεξης
- 2.3.3.2 Προσδιορισμός του αρχικού σημείου βρασμού
- 2.3.3.3 Δοκιμή για τον προσδιορισμό της περιεκτικότητας σε υπεροξειδίο
- 2.3.4 Δοκιμή για τον προσδιορισμό ρευστότητας
- 2.3.5 Ταξινόμηση οργανομεταλλικών ουσιών στις Κλάσεις 4.2 και 4.3
- 2.3.5.1 Ισχυρή τοξικότητα για τα ψάρια
- 2.3.5.2 Ισχυρή τοξικότητα για τα δάφνια
- 2.3.5.3 Παρεμπόδιση της ανάπτυξης φυκών
- 2.3.5.4 Δοκιμές για άμεση βιοαποικοδομησιμότητα
- 2.3.5.5 Δοκιμές για δυνατότητα βιοσυσσώρευσης
- 2.3.5.6 Κριτήρια
- 2.3.5.7 Διαδικασία που πρέπει να ακολουθείται

Μέρος 3 Κατάλογος επικίνδυνων εμπορευμάτων, ειδικές διατάξεις και εξαιρέσεις σχετικές με περιορισμένες και εξαιρούμενες ποσότητες

- 3.1 Γενικά
- 3.1.1 Εισαγωγή
- 3.1.2 Κατάλληλη ονομασία αποστολής
- 3.1.3 Διαλύματα ή μίγματα
- 3.2 Κατάλογος επικίνδυνων εμπορευμάτων
- 3.2.1 Πίνακας Α: Κατάλογος Επικίνδυνων Εμπορευμάτων

- Πίνακας Α:** Κατάλογος επικίνδυνων εμπορευμάτων με βάση τον αριθμό UN
Πίνακας Β: Κατάλογος επικίνδυνων εμπορευμάτων αλφαβητικά

3.3 Ειδικές διατάξεις ισχύουσες για ορισμένα είδη ή ουσίες

3.4 Επικίνδυνα εμπορεύματα συσκευασμένα σε περιορισμένες ποσότητες

- 3.5 Επικίνδυνα εμπορεύματα συσκευασμένα σε εξαιρούμενες ποσότητες**
3.5.1 Εξαιρούμενες ποσότητες
3.5.2 Συσκευασίες
3.5.3 Δοκιμές για κόλα
3.5.4 Σημάνσεις κόλων
3.5.5 Μέγιστος αριθμός κόλων σε οιαδήποτε φορτάμαξα ή εμπορευματοκιβώτιο
3.5.6 Έγγραφα

Μέρος 4 Χρήση συσκευασιών, ενδιάμεσων εμπορευματοκιβωτίων για μεταφορά χύμα (IBCs), μεγάλων συσκευασιών και δεξαμενών

4.1 Χρήση των συσκευασιών, συμπεριλαμβανομένων εμπορευματοκιβωτίων μεσαίας χωρητικότητας για μεταφορά χύμα (IBC) και μεγάλων συσκευασιών

- 4.1.1** Γενικές διατάξεις για τη συσκευασία επικίνδυνων εμπορευμάτων, σε συσκευασίες, συμπεριλαμβανομένων IBC και μεγάλων συσκευασιών
4.1.2 Πρόσθετες γενικές διατάξεις για τη χρήση των IBCs
4.1.3 Γενικές διατάξεις που αφορούν οδηγίες συσκευασίας
4.1.4 Κατάλογος οδηγιών συσκευασίας
4.1.5 Ειδικές διατάξεις συσκευασίας για εμπορεύματα της Κλάσης 1
4.1.6 Ειδικές διατάξεις συσκευασίας για εμπορεύματα της Κλάσης 2 και εμπορεύματα άλλων κλάσεων που καταχωρούνται στον οδηγία συσκευασίας P200
4.1.7 Ειδικές διατάξεις συσκευασίας για οργανικά υπεροξειδία (Κλάση 5.2) και αυτενεργές ουσίες της Κλάσης 4.1
4.1.7.1 Χρήση των συσκευασιών (εκτός των IBC)
4.1.7.2 Χρήση εμπορευματοκιβωτίων μεσαίας χωρητικότητας για φορτία χύμα
4.1.8 Ειδικές διατάξεις συσκευασίας για μολυσματικές ουσίες (Κλάση 6.2)
4.1.9 Ειδικές διατάξεις συσκευασίας για την Κλάση 7
4.1.9.1 Γενικά
4.1.9.2 Απαιτήσεις και έλεγχοι για τη μεταφορά υλικού LSA και SCO
4.1.9.3 Κόλα που περιέχουν σχάσιμο υλικό
4.1.10 Ειδικές διατάξεις για μικτή συσκευασία

4.2 Χρήση φορητών δεξαμενών και εμπορευματοκιβωτίων αερίων πολλαπλών στοιχείων (MEGCs)

- 4.2.1** Γενικές διατάξεις για τη χρήση φορητών δεξαμενών για τη μεταφορά ουσιών της Κλάσης 1 και των Κλάσεων 3 έως 9.
4.2.2 Γενικές διατάξεις για τη χρήση φορητών δεξαμενών για τη μεταφορά υγροποιημένων αερίων που δεν βρίσκονται υπό ψύξη και χημικά υπό πίεση
4.2.3 Γενικές διατάξεις για τη χρήση φορητών δεξαμενών για τη μεταφορά υγροποιημένων αερίων υπό ψύξη.
4.2.4 Γενικές διατάξεις για τη χρήση UN εμπορευματοκιβωτίων αερίων πολλαπλών-στοιχείων (Multiple-element gas containers, MEGCs)
4.2.5 Οδηγίες και ειδικές διατάξεις για φορητές δεξαμενές
4.2.5.1 Γενικά
4.2.5.2 Οδηγίες φορητής δεξαμενής
4.2.5.3 Ειδικές διατάξεις για φορητές δεξαμενές

4.3 Χρήση βυτιοφόρων φορταμαξών, αποσυνδεδεμένων δεξαμενών, εμπορευματοκιβωτίων – δεξαμενών και δεξαμενών –κινητών αμαξωμάτων με κελύφη κατασκευασμένα από μεταλλικό υλικό και φορτάμαξες συστοιχίας δεξαμενών και εμπορευματοκιβώτια αερίων πολλαπλών στοιχείων

- 4.3.1** Σκοπός
4.3.2 Διατάξεις που εφαρμόζονται για όλες τις Κλάσεις
4.3.2.1 Χρήση
4.3.2.2 Βαθμός πλήρωσης
4.3.2.3 Λειτουργία
4.3.2.4 Κενές δεξαμενές, φορτάμαξες συστοιχίας δεξαμενών και MEGCs, ακάθαρτα
4.3.3 Ειδικές διατάξεις που ισχύουν για την Κλάση 2
4.3.3.1 Κωδικοποίηση και ιεράρχηση των δεξαμενών
4.3.3.2 Συνθήκες πλήρωσης και πιέσεις δοκιμής
4.3.3.3 Λειτουργία
4.3.3.4 Διατάξεις για την πλήρωση υγρών αερίων σε βυτιοφόρες φορτάμαξες
4.3.4 Ειδικές διατάξεις που ισχύουν για τις Κλάσεις 3 έως 9
4.3.4.1 Κωδικοποίηση, ορθολογική προσέγγιση και ιεράρχηση των δεξαμενών
4.3.4.2 Γενικές διατάξεις

- 4.3.5 Ειδικές διατάξεις
- 4.4 **Χρήση Δεξαμενών-εμπορευματοκιβώτια συμπεριλαμβανομένων των Δεξαμενών-Κινητά Αμαξώματα από Πλαστικό ενισχυμένο με ίνες**
- 4.4.1 Γενικά
- 4.4.2 Λειτουργία
- 4.5 **Χρήση δεξαμενών αποβλήτων που λειτουργούν με κενό**
- 4.5.1 Χρήση
- 4.5.2 Λειτουργία
- Μέρος 5 Διαδικασίες αποστολής**
- 5.1 **Γενικές διατάξεις**
- 5.1.1 Εφαρμογή και γενικές διατάξεις
- 5.1.2 Χρήση των υπερσυσκευασιών
- 5.1.3 Κενές ακαθάριστες συσκευασίες (συμπεριλαμβανομένων IBCs και μεγάλων συσκευασιών), δεξαμενές, φορτάμαξες και εμπορευματοκιβώτια για χύμα μεταφορά
- 5.1.4 Μικτή συσκευασία
- 5.1.5 Γενικές διατάξεις για την Κλάση 7
- 5.1.5.1 Έγκριση αποστολών και κοινοποιήσεις
- 5.1.5.2 Πιστοποιητικά εκδιδόμενα από την αρμόδια αρχή
- 5.1.5.3 Προσδιορισμός δείκτη μεταφοράς (Τ1) και δείκτη ασφαλείας κρισιμότητας (CSI)
- 5.1.5.4 Ειδικές διατάξεις για εξαιρούμενα κόλα
- 5.1.5.5 Σύνοψη της έγκρισης και των απαιτήσεων προκαταρκτικής κοινοποίησης
- 5.2 **Σήμανση και επισήμανση**
- 5.2.1 Σήμανση κόλων
- 5.2.2 Τοποθέτηση σημάτων στα κόλα
- 5.2.2.1 Διατάξεις σημάτων
- 5.2.2.2 Διατάξεις για τις ετικέτες
- 5.3 **Σήμανση και τοποθέτηση πινακίδων**
- 5.3.1 Τοποθέτηση πινακίδων
- 5.3.1.1 Γενικές διατάξεις
- 5.3.1.2 Τοποθέτηση πινακίδων σε εμπορευματοκιβώτια, MEGCs, εμπορευματοκιβώτια-δεξαμενές και φορητές δεξαμενές
- 5.3.1.3 Τοποθέτηση πινακίδων σε φορτάμαξες που μεταφέρουν μεγάλα εμπορευματοκιβώτια, MEGCs, εμπορευματοκιβώτια-δεξαμενές ή φορητές δεξαμενές
- 5.3.1.4 Τοποθέτηση πινακίδων σε φορτάμαξες για μεταφορά χύμα, βυτιοφόρες φορτάμαξες, φορτάμαξες συστοιχίας δεξαμενών και φορτάμαξες με αποσυνδεδεμένες δεξαμενές
- 5.3.1.5 Τοποθέτηση πινακίδων σε φορτάμαξες που μεταφέρουν μόνο κόλα
- 5.3.1.6 Τοποθέτηση πινακίδων σε κενές βυτιοφόρες φορτάμαξες, φορτάμαξες συστοιχίας δεξαμενών, MEGCs, εμπορευματοκιβώτια-δεξαμενές, φορητές δεξαμενές καθώς και σε κενές φορτάμαξες και μεγάλα εμπορευματοκιβώτια για χύμα μεταφορά.
- 5.3.1.7 Προδιαγραφές για τις πινακίδες
- 5.3.2 Επισήμανση με πινακίδα χρώματος πορτοκαλί
- 5.3.2.1 Γενικές διατάξεις επισήμανσης για πινακίδες χρώματος πορτοκαλί
- 5.3.2.2 Προδιαγραφές για τις πορτοκαλί χρώματος πινακίδες
- 5.3.2.3 Η σημασία των αριθμών αναγνώρισης κινδύνου
- 5.3.3 Σήμα για ουσίες σε αυξημένη θερμοκρασία
- 5.3.4 Πινακίδες ελιγμών που συμμορφώνονται με τα Υποδείγματα 13 και 15
- 5.3.4.1 Γενικές διατάξεις
- 5.3.4.2 Περιγραφή των πινακίδων ελιγμών που συμμορφώνονται με τα Υποδείγματα 13 και 15
- 5.3.5 Πορτοκαλί χρώματος ταινία
- 5.3.6 Ένδειξη περιβαλλοντικά επικίνδυνης ουσίας
- 5.4 **Τεκμηρίωση**
- 5.4.0 Γενικά
- 5.4.1 Έγγραφο μεταφοράς και σχετικές πληροφορίες επικίνδυνων εμπορευμάτων
- 5.4.1.1 Γενικές πληροφορίες που απαιτούνται στο έγγραφο μεταφοράς
- 5.4.1.2 Πρόσθετες ή ειδικές πληροφορίες που απαιτούνται για συγκεκριμένες κλάσεις (Δεσμευμένο)
- 5.4.1.3 Μορφοποίηση και Γλώσσα
- 5.4.1.5 Μη επικίνδυνα εμπορεύματα
- 5.4.2 Πιστοποιητικό συσκευασίας μεγάλου εμπορευματοκιβωτίου ή φορτάμαξας
- 5.4.3 Έγγραφες οδηγίες
- 5.4.4 Διατήρηση πληροφοριών μεταφοράς επικίνδυνων εμπορευμάτων
- 5.4.5 Παράδειγμα προτύπου εγγράφου για πολυτροπικές μεταφορές επικίνδυνων εμπορευμάτων

- 5.5** **Ειδικές διατάξεις**
- 5.5.1** (Διαγραφή)
- 5.5.2** Ειδικές διατάξεις για απολυμασμένες με καπνό μονάδες μεταφοράς φορτίου (UN 3359)
- 5.5.3** Ειδικές διατάξεις εφαρμοζόμενες εις/γιά συσκευασίες και βαγόνια και για δοχεία(*) οι/τα οποίες/οία περιέχουν ουσίες οι οποίες εμφανίζουν (ή παρουσιάζουν) τον κίνδυνο ασφυξίας όταν χρησιμοποιούνται για ψυκτικούς ή για ρυθμιστικούς (δηλ. για κλιματιστικούς) σκοπούς (όπως είναι ο ξηρός πάγος (UN 1845) ή το άζωτο, ψυχθέν εις υγρή μορφή (UN 1977) ή το αργόν, ψυχθέν εις υγρή μορφή (UN 1951))
- Μέρος 6** **Απαιτήσεις για την κατασκευή και έλεγχο συσκευασιών, ενδιάμεσων εμπορευματοκιβωτίων για χύμα μεταφορά (IBCs), μεγάλων συσκευασιών και δεξαμενών**
- 6.1** **Απαιτήσεις για την κατασκευή και τον έλεγχο συσκευασιών**
- 6.1.1** Γενικά
- 6.1.2** Κωδικός για υπόδειξη τύπων συσκευασιών
- 6.1.3** Επισήμανση
- 6.1.4** Απαιτήσεις για συσκευασίες
- 6.1.4.0** Γενικές απαιτήσεις
- 6.1.4.1** Χαλύβδινα βαρέλια
- 6.1.4.2** Αλουμινένια βαρέλια
- 6.1.4.3** Βαρέλια από μέταλλο άλλο από αλουμίνιο ή χάλυβα
- 6.1.4.4** Χαλύβδινα ή αλουμινένια μπιτόνια
- 6.1.4.5** Βαρέλια από κόντρα πλακέ
- 6.1.4.6** Διεγγραμμένο
- 6.1.4.7** Βαρέλια από ίνες
- 6.1.4.8** Πλαστικά βαρέλια και μπιτόνια
- 6.1.4.9** Κιβώτια από φυσικό ξύλο
- 6.1.4.10** Κιβώτια από κόντρα πλακέ
- 6.1.4.11** Κιβώτια από ανασυσταμένο ξύλο
- 6.1.4.12** Κιβώτια από ινοσανίδες
- 6.1.4.13** Πλαστικά κιβώτια
- 6.1.4.14** Κιβώτια από χάλυβα ή αλουμίνιο
- 6.1.4.15** Υφασμάτινοι σάκοι
- 6.1.4.16** Σάκοι από υφαντά πλαστικά
- 6.1.4.17** Σάκοι από πλαστικό φιλμ
- 6.1.4.18** Σάκοι από χαρτί
- 6.1.4.19** Σύνθετες συσκευασίες (πλαστικού υλικού)
- 6.1.4.20** Σύνθετες συσκευασίες (γυαλί, πορσελάνη, ή ψαμμάργιλος)
- 6.1.4.21** Συνδυασμένες συσκευασίες
- 6.1.4.22** Ελαφρού περιτυπώματος μεταλλικές συσκευασίες
- 6.1.5** Απαιτήσεις δοκιμών για συσκευασίες
- 6.1.5.1** Εκτέλεση και συχνότητα των δοκιμών
- 6.1.5.2** Προετοιμασία των συσκευασιών για δοκιμή
- 6.1.5.3** Δοκιμή πτώσης
- 6.1.5.4** Δοκιμή στεγανότητας
- 6.1.5.5** Δοκιμή εσωτερικής πίεσης (υδραυλικής)
- 6.1.5.6** Δοκιμή στοιβάγματος
- 6.1.5.7** Συμπληρωματική δοκιμή διαπερατότητας για πλαστικά βαρέλια και μπιτόνια σύμφωνα με την 6.1.4.8 και για σύνθετες συσκευασίες (πλαστικού υλικού) σύμφωνα με την 6.1.4.19 προοριζόμενες για τη μεταφορά υγρών που έχουν σημείο ανάφλεξης ≤ 60 °C, πέρα από συσκευασίες 6HA1.
- 6.1.5.8** Αναφορά ελέγχου
- 6.1.6** Πρότυπα υγρά για την επαλήθευση της δοκιμής χημικής συμβατότητας συσκευασιών από πολυαιθυλαίνιο, συμπεριλαμβανομένων IBCs, σύμφωνα με τις 6.1.5.2.6 ΚΑΙ 6.5.6.3.5, αντίστοιχα
- 6.2** **Απαιτήσεις για την κατασκευή και έλεγχο δοχείων πίεσης, δοχείων αερολυτών και μικρών δοχείων που περιέχουν αέριο (φύσιγγες αερίου) και κασετών κυψελών καυσίμου που περιέχουν υγροποιημένο εύφλεκτο αέριο**
- 6.2.1** Γενικές απαιτήσεις
- 6.2.1.1** Σχεδιασμός και κατασκευή
- 6.2.1.2** Υλικά
- 6.2.1.3** Λειτουργικός εξοπλισμός
- 6.2.1.4** Έγκριση των δοχείων πίεσης
- 6.2.1.5** Αρχική επιθεώρηση και δοκιμές
- 6.2.1.6** Περιοδική επιθεώρηση και δοκιμές
- 6.2.1.7** Απαιτήσεις για κατασκευαστές
- 6.2.1.8** Απαιτήσεις για όργανα επιθεώρησης
- 6.2.2** Απαιτήσεις για δοχεία πίεσης UN
- 6.2.2.1** Σχεδιασμός, κατασκευή και αρχική επιθεώρηση και δοκιμές
- 6.2.2.2** Υλικά

- 6.2.2.3 Λειτουργικός εξοπλισμός
6.2.2.4 Περιοδική επιθεώρηση και δοκιμή
6.2.2.5 Σύστημα αξιολόγησης συμμόρφωσης και έγκριση για κατασκευή δοχείων πίεσης
6.2.2.6 Σύστημα έγκρισης για περιοδική επιθεώρηση και δοκιμή των δοχείων πίεσης
6.2.2.7 Σήμανση επαναπληρούμενων δοχείων πίεσης UN
6.2.2.8 Σήμανση μη-επαναπληρούμενων δοχείων πίεσης UN
6.2.2.9 Σήμανση συστημάτων αποθήκευσης μεταλλικών υδριδίων UN
6.2.2.10 Ισοδύναμες διαδικασίες για αξιολόγηση συμμόρφωσης και περιοδική επιθεώρηση και έλεγχο
6.2.3 Γενικές απαιτήσεις για δοχεία πίεσης μη UN
6.2.3.1 Σχεδιασμός και κατασκευή
6.2.3.2 (Δεσμευμένο)
6.2.3.3 Λειτουργικός εξοπλισμός
6.2.3.4 Αρχική επιθεώρηση και δοκιμή
6.2.3.5 Περιοδική επιθεώρηση και δοκιμή
6.2.3.6 Έγκριση δοχείων πίεσης
6.2.3.7 Απαιτήσεις για κατασκευαστές
6.2.3.8 Απαιτήσεις για όργανα επιθεώρησης
6.2.3.9 Σήμανση επαναπληρούμενων δοχείων πίεσης
6.2.3.10 Σήμανση μη-επαναπληρούμενων δοχείων πίεσης
6.2.4 Απαιτήσεις για μη-UN δοχεία πίεσης σχεδιασμένα, κατασκευασμένα και δοκιμασμένα σύμφωνα με τα αναφερόμενα πρότυπα
6.2.4.1 Σχεδιασμός, κατασκευή και αρχική επιθεώρηση και δοκιμή
6.2.4.2 Περιοδική επιθεώρηση και δοκιμές
6.2.4.3 Δοκιμή στεγανότητας
6.2.4.4 Αναφορά σε πρότυπα
6.2.5 Απαιτήσεις για δοχεία πίεσης μη-UN μη σχεδιασμένα, κατασκευασμένα και δοκιμασμένα σύμφωνα με τα αναφερόμενα πρότυπα
6.2.5.1 Υλικά
6.2.5.2 Λειτουργικός εξοπλισμός
6.2.5.3 Μεταλλικοί κύλινδροι, σωλήνες, βαρέλια πίεσης και δέσμες κυλίνδρων
6.2.5.4 Επιπρόσθετες διατάξεις σχετικά με δοχεία πίεσης κράματος αλουμινίου για συμπιεσμένα αέρια, υγροποιημένα αέρια, διαλυμένα αέρια και μη συμπιεσμένα αέρια σύμφωνα με ειδικές απαιτήσεις (δείγματα αερίου) καθώς και αντικείμενα που περιέχουν αέριο υπό πίεση πέραν των αερολυμάτων και μικρών δοχείων που περιέχουν αέριο (φύσιγγες αερίου)
6.2.5.5 Δοχεία πίεσης σε σύνθετα υλικά
6.2.5.6 Κλειστά κρουγονικά δοχεία
6.2.5.7 Σύστημα έγκρισης για περιοδικές επιθεωρήσεις και δοκιμές δοχείων πίεσης
6.2.5.8 Επισήμανση επαναπληρούμενων δοχείων πίεσης
6.2.5.9 Επισήμανση μη-επαναπληρούμενων δοχείων πίεσης UN
6.2.6 Γενικές απαιτήσεις για συσκευές αερολυμάτων, μικρά δοχεία που περιέχουν αέριο (φύσιγγες αερίου) και φύσιγγες κυψελών καυσίμων που περιέχουν υγροποιημένο εύφλεκτο αέριο
6.2.6.1 Σχεδιασμός και κατασκευή
6.2.6.2 Δοκιμή υδραυλικής πίεσης
6.2.6.3 Δοκιμή στεγανότητας
6.2.6.4 Αναφορά στα πρότυπα
- 6.3 Απαιτήσεις για την κατασκευή και έλεγχο συσκευασιών για μολυσματικές ουσίες της Κλάσης A**
6.3.1 Γενικά
6.3.2 Απαιτήσεις για συσκευασίες
6.3.3 Κωδικός για τον προσδιορισμό μορφών συσκευασίας
6.3.4 Σήμανση
6.3.5 Απαιτήσεις δοκιμής για συσκευασίες
- 6.4 Απαιτήσεις για την κατασκευή, έλεγχο και έγκριση κόλων και υλικών της Κλάσης 7**
6.4.1 (Δεσμευμένο)
6.4.2 Γενικές απαιτήσεις
6.4.3 (Δεσμευμένο)
6.4.4 Απαιτήσεις για εξαιρούμενα κόλα
6.4.5 Απαιτήσεις για Βιομηχανικά κόλα
6.4.6 Απαιτήσεις για κόλα που περιέχουν εξαφθοριούχο ουράνιο
6.4.7 Απαιτήσεις για κόλα Τύπου A
6.4.8 Απαιτήσεις για κόλα Τύπου B(U)
6.4.9 Απαιτήσεις για κόλα Τύπου B(M)
6.4.10 Απαιτήσεις για κόλα Τύπου C
6.4.11 Απαιτήσεις για κόλα που περιέχουν σχάσιμο υλικό
6.4.12 Διαδικασίες δοκιμών και απόδειξη συμμόρφωσης
6.4.13 Δοκιμάζοντας την ακεραιότητα του συστήματος συγκράτησης και προστασίας και αξιολογώντας την ασφάλεια κρίσιμότητας
6.4.14 Στόχος για δοκιμές πτώσης
6.4.15 Έλεγχοι για απόδειξη της ικανότητας να αντέχει συνήθεις συνθήκες μεταφοράς
6.4.16 Πρόσθετες δοκιμές για κόλα Τύπου A σχεδιασμένα για υγρά και αέρια

- 6.4.17 Δοκιμές που αποδεικνύουν την ικανότητα να αντέχει συνθήκες ατυχήματος στη μεταφορά
- 6.4.18 Εντατική δοκιμή εμβάπτισης στο νερό για κόλα Τύπου Β(Υ) και Τύπου Β(Μ) που περιέχουν περισσότερο από 10^3 Α₂
- 6.4.19 Δοκιμή διαρροής νερού για κόλο που περιέχει σχάσιμο υλικό
- 6.4.20 Δοκιμές για κόλα Τύπου C
- 6.4.21 Επιθεωρήσεις για συσκευασίες σχεδιασμένες να περιέχουν 0.1 kg ή περισσότερο εξαφθοριούχο ουράνιο
- 6.4.22 Εγκρίσεις σχεδιασμών κόλων και υλικών
- 6.4.23 Αιτήσεις και εγκρίσεις για τη μεταφορά ραδιενεργού υλικού
- 6.5 Απαιτήσεις για την κατασκευή και έλεγχο ενδιάμεσων εμπορευματοκιβωτίων για μεταφορά χύμα (IBCs)**
- 6.5.1 Γενικές απαιτήσεις
- 6.5.1.1 Πεδίο εφαρμογής
- 6.5.1.2 (Δεσμευμένο)
- 6.5.1.3 (Δεσμευμένο)
- 6.5.1.4 Προσδιοριστικό κωδικό σύστημα για IBCs
- 6.5.2 Επισήμανση
- 6.5.2.1 Κύρια επισήμανση
- 6.5.2.2 Πρόσθετη επισήμανση
- 6.5.2.3 Συμμόρφωση με τον σχεδιασμό τύπου
- 6.5.2.4 Σήμανση ανακατασκευασμένων σύνθετων IBC (31HZ1)
- 6.5.3 Κατασκευαστικές απαιτήσεις
- 6.5.3.1 Γενικές απαιτήσεις
- 6.5.4 Δοκιμές, πιστοποίηση και επιθεώρηση
- 6.5.5 Ειδικές απαιτήσεις για IBCs
- 6.5.5.1 Ειδικές απαιτήσεις για μεταλλικά IBC
- 6.5.5.2 Ειδικές απαιτήσεις για εύκαμπτα IBCs
- 6.5.5.3 Ειδικές απαιτήσεις για άκαμπτα πλαστικά IBCs
- 6.5.5.4 Ειδικές απαιτήσεις για σύνθετα IBCs με πλαστικά εσωτερικά δοχεία
- 6.5.5.5 Ειδικές απαιτήσεις για IBCs από ινοσανίδες
- 6.5.5.6 Ειδικές απαιτήσεις για ξύλινα IBCs
- 6.5.6 Απαιτήσεις δοκιμών για IBCs
- 6.5.6.1 Διενέργεια και συχνότητα δοκιμών
- 6.5.6.2 Δοκιμές σχεδιασμού τύπου
- 6.5.6.3 Προετοιμασία των IBCs για τον έλεγχο
- 6.5.6.4 Δοκιμή ανύψωσης πυθμένα
- 6.5.6.5 Δοκιμή ανύψωσης κορυφής
- 6.5.6.6 Δοκιμή στοιβάγματος
- 6.5.6.7 Δοκιμή στεγανότητας
- 6.5.6.8 Δοκιμή εσωτερικής (υδραυλικής) πίεσης
- 6.5.6.9 Δοκιμή πτώσης
- 6.5.6.10 Δοκιμή σχίσματος
- 6.5.6.11 Δοκιμή ανατροπής
- 6.5.6.12 Δοκιμή ανόρθωσης
- 6.5.6.13 Δοκιμή δόνησης
- 6.5.6.14 Έκθεση δοκιμής
- 6.6 Απαιτήσεις για την κατασκευή και τον έλεγχο μεγάλων συσκευασιών**
- 6.6.1 Γενικά
- 6.6.2 Κωδικός για την υπόδειξη τύπων μεγάλων συσκευασιών
- 6.6.3 Επισήμανση
- 6.6.3.1 Κύρια επισήμανση
- 6.6.3.2 Παραδείγματα επισήμανσης:
- 6.6.4 Ειδικές απαιτήσεις για μεγάλες συσκευασίες
- 6.6.4.1 Ειδικές απαιτήσεις για μεταλλικές μεγάλες συσκευασίες
- 6.6.4.2 Ειδικές απαιτήσεις για μεγάλες συσκευασίες εύκαμπτου υλικού
- 6.6.4.3 Ειδικές απαιτήσεις για πλαστικές μεγάλες συσκευασίες
- 6.6.4.4 Ειδικές απαιτήσεις για μεγάλες συσκευασίες από ινοσανίδες
- 6.6.4.5 Ειδικές απαιτήσεις για ξύλινες μεγάλες συσκευασίες
- 6.6.5 Απαιτήσεις δοκιμών για μεγάλες συσκευασίες
- 6.6.5.1 Διενέργεια και συχνότητα δοκιμών
- 6.6.5.2 Προετοιμασία για δοκιμή
- 6.6.5.3 Απαιτήσεις δοκιμής
- 6.6.5.4 Πιστοποίηση και αναφορά ελέγχου
- 6.7 Απαιτήσεις για το σχεδιασμό, κατασκευή, επιθεώρηση και δοκιμές φορητών δεξαμενών και UN πολλαπλών στοιχείων εμπορευματοκιβωτίων αερίων (MEGCs)**
- 6.7.1 Εφαρμογή και γενικές απαιτήσεις
- 6.7.2 Απαιτήσεις για το σχεδιασμό, κατασκευή, επιθεώρηση και δοκιμές για φορητές δεξαμενές προοριζόμενες για τη μεταφορά ουσιών της Κλάσης 1 και των Κλάσεων 3 έως 9
- 6.7.2.1 Ορισμοί

- 6.7.2.2 Γενικές σχεδιαστικές και κατασκευαστικές απαιτήσεις
6.7.2.3 Κριτήρια σχεδιασμού
6.7.2.4 Ελάχιστο πάχος περιβλήματος
6.7.2.5 Εξοπλισμός εξυπηρέτησης
6.7.2.6 Ανοίγματα πυθμένα
6.7.2.7 Συσκευές εκτόνωσης ασφαλείας
6.7.2.8 Συσκευές εκτόνωσης πίεσης
6.7.2.9 Ρύθμιση των συσκευών εκτόνωσης πίεσης
6.7.2.10 Εύτηκτα στοιχεία
6.7.2.11 Εύθραστοι δίσκοι
6.7.2.12 Χωρητικότητα των συσκευών εκτόνωσης πίεσης
6.7.2.13 Επισημανση των συσκευών εκτόνωσης πίεσης
6.7.2.14 Συνδέσεις με συσκευές εκτόνωσης πίεσης
6.7.2.15 Τοποθέτηση των συσκευών εκτόνωσης πίεσης
6.7.2.16 Συσκευές μετρήσεων
6.7.2.17 Υποστηρίγματα φορητών δεξαμενών, πλαίσια, προσαρτήματα ανύψωσης και καθήλωσης
6.7.2.18 Έγκριση σχεδιασμού
6.7.2.19 Επιθεώρηση και δοκιμές
6.7.2.20 Επισημανση
6.7.3 Απαιτήσεις για το σχεδιασμό, κατασκευή, επιθεώρηση και δοκιμή φορητών δεξαμενών προοριζόμενων για τη μεταφορά μη κατεψυγμένων υγροποιημένων αερίων
Ορισμοί
6.7.3.1 Γενικές σχεδιαστικές και κατασκευαστικές απαιτήσεις
6.7.3.2 Κριτήρια σχεδιασμού
6.7.3.3 Ελάχιστο πάχος περιβλήματος
6.7.3.4 Εξοπλισμός εξυπηρέτησης
6.7.3.5 Ανοίγματα πυθμένα
6.7.3.6 Συσκευές εκτόνωσης πίεσης
6.7.3.7 Χωρητικότητα των συσκευών εκτόνωσης
6.7.3.8 Επισημανση των συσκευών εκτόνωσης πίεσης
6.7.3.9 Συνδέσεις με συσκευές εκτόνωσης πίεσης
6.7.3.10 Τοποθέτηση των συσκευών εκτόνωσης πίεσης
6.7.3.11 Συσκευές μετρήσεων
6.7.3.12 Υποστηρίγματα φορητών δεξαμενών, πλαίσια, προσαρτήματα ανύψωσης και καθήλωσης
6.7.3.13 Έγκριση σχεδιασμού
6.7.3.14 Επιθεώρηση και δοκιμές
6.7.3.15 Επισημανση
6.7.4 Απαιτήσεις για το σχεδιασμό, κατασκευή, επιθεώρηση και δοκιμή φορητών δεξαμενών προοριζόμενων για τη μεταφορά κατεψυγμένων υγροποιημένων αερίων
Ορισμοί
6.7.4.1 Γενικές σχεδιαστικές και κατασκευαστικές απαιτήσεις
6.7.4.2 Κριτήρια σχεδιασμού
6.7.4.3 Ελάχιστο πάχος περιβλήματος
6.7.4.4 Εξοπλισμός εξυπηρέτησης
6.7.4.5 Συσκευές εκτόνωσης πίεσης
6.7.4.6 Χωρητικότητα και ρυθμίσεις των συσκευών εκτόνωσης πίεσης
6.7.4.7 Επισημανση των συσκευών εκτόνωσης πίεσης
6.7.4.8 Συνδέσεις με συσκευές εκτόνωσης πίεσης
6.7.4.9 Τοποθέτηση των συσκευών εκτόνωσης πίεσης
6.7.4.10 Συσκευές μετρήσεων
6.7.4.11 Υποστηρίγματα φορητών δεξαμενών, πλαίσια, προσαρτήματα ανύψωσης και καθήλωσης
6.7.4.12 Έγκριση σχεδιασμού
6.7.4.13 Επιθεώρηση και δοκιμές
6.7.4.14 Επισημανση
6.7.5 Απαιτήσεις για το σχεδιασμό, κατασκευή, επιθεώρηση και δοκιμή φορητών δεξαμενών προοριζόμενων για τη μεταφορά μη κατεψυγμένων υγροποιημένων αερίων
Ορισμοί
6.7.5.1 Γενικές σχεδιαστικές και κατασκευαστικές απαιτήσεις
6.7.5.2 Εξοπλισμός εξυπηρέτησης
6.7.5.3 Συσκευές εκτόνωσης πίεσης
6.7.5.4 Χωρητικότητα των συσκευών εκτόνωσης
6.7.5.5 Επισημανση των συσκευών εκτόνωσης πίεσης
6.7.5.6 Συνδέσεις με συσκευές εκτόνωσης πίεσης
6.7.5.7 Τοποθέτηση των συσκευών εκτόνωσης πίεσης
6.7.5.8 Συσκευές μετρήσεων
6.7.5.9 Υποστηρίγματα φορητών δεξαμενών, πλαίσια, προσαρτήματα ανύψωσης και καθήλωσης
6.7.5.10 Έγκριση σχεδιασμού
6.7.5.11 Επιθεώρηση και δοκιμές
6.7.5.12 Επισημανση
- 6.8 Απαιτήσεις για την κατασκευή, εξοπλισμό, έγκριση τύπου, επιθεωρήσεις και δοκιμές, και

- επισήμανση βυτιοφόρων φορταμαζών, αποσυναρμολογούμενων δεξαμενών, και δεξαμενών - εμπορευματοκιβωτίων και δεξαμενών σε κινητά αμαξώματα (swap bodies), με περιβλήματα από μεταλλικά υλικά, και φορταμαζών συστοιχίας δεξαμενών και πολλαπλών στοιχείων εμπορευματοκιβωτίων αερίων (MEGCs)**
- 6.8.1** Πεδίο εφαρμογής
- 6.8.2** Απαιτήσεις ισχύουσες για όλες τις Κλάσεις
- 6.8.2.1** Κατασκευή
- 6.8.2.2** Είδη εξοπλισμού
- 6.8.2.3** Έγκριση τύπου
- 6.8.2.4** Επιθεωρήσεις και δοκιμές
- 6.8.2.5** Επισήμανση
- 6.8.2.6** Απαιτήσεις για δεξαμενές που σχεδιάζονται, κατασκευάζονται και δοκιμάζονται σύμφωνα με τα αναφερόμενα πρότυπα
- 6.8.2.7** Απαιτήσεις για δεξαμενές που δεν σχεδιάζονται, κατασκευάζονται και δοκιμάζονται σύμφωνα με τα αναφερόμενα πρότυπα
- 6.8.3** Ειδικές απαιτήσεις για την Κλάση 2
- 6.8.3.1** Κατασκευή των περιβλημάτων
- 6.8.3.2** Είδη εξοπλισμού
- 6.8.3.3** Έγκριση τύπου
- 6.8.3.4** Επιθεωρήσεις και δοκιμές
- 6.8.3.5** Επισήμανση
- 6.8.3.6** Απαιτήσεις για φορτάμαξες συστοιχίας δεξαμενών και MEGCs που σχεδιάζονται, κατασκευάζονται και δοκιμάζονται σύμφωνα με τα αναφερόμενα πρότυπα
- 6.8.3.7** Απαιτήσεις για φορτάμαξα συστοιχίας δεξαμενών και MEGCs που δεν σχεδιάζονται, κατασκευάζονται και δοκιμάζονται σύμφωνα με τα αναφερόμενα πρότυπα
- 6.8.4** Ειδικές διατάξεις
- 6.8.5** Απαιτήσεις που αφορούν στα υλικά και στην κατασκευή περιβλημάτων βυτιοφόρων φορταμαζών και δεξαμενών – εμπορευματοκιβωτίων για τα οποία απαιτείται πίεση δοκιμής όχι μικρότερη από 1 MPa (10 bar), και περιβλημάτων βυτιοφόρων φορταμαζών και δεξαμενών – εμπορευματοκιβωτίων προοριζόμενων για τη μεταφορά κατεψυγμένων υγροποιημένων αερίων της Κλάσης 2
- 6.8.5.1** Υλικά και περιβλήματα
- 6.8.5.2** Απαιτήσεις δοκιμής
- 6.8.5.3** Δοκιμές κρουστικής αντοχής
- 6.8.5.4** Αναφορά σε Πρότυπα
- 6.9** **Απαιτήσεις για το σχεδιασμό, κατασκευή, εξοπλισμό, έγκριση τύπου, έλεγχο και επισήμανση εμπορευματοκιβωτίων – δεξαμενών και δεξαμενών κινητών αμαξωμάτων (swap bodies) ενισχυμένων με φάιμπερ (FRP)**
- 6.9.1** Γενικά
- 6.9.2** Κατασκευή
- 6.9.3** Είδη εξοπλισμού
- 6.9.4** Δοκιμή τύπου και έγκριση
- 6.9.5** Επιθεωρήσεις
- 6.9.6** Επισήμανση
- 6.10** **Απαιτήσεις σχετικά με την κατασκευή, εξοπλισμό, έγκριση τύπου, επιθεώρηση και επισήμανση δεξαμενών αποβλήτων που λειτουργούν υπό κενό**
- 6.10.1** Γενικά
- 6.10.2** Κατασκευή
- 6.10.3** Στοιχεία εξοπλισμού
- 6.10.4** Επιθεώρηση
- 6.11** **Απαιτήσεις για το σχεδιασμό, την κατασκευή, την επιθεώρηση και τις δοκιμές εμπορευματοκιβωτίων για φορτία χύμα**
- 6.11.1** Ορισμοί
- 6.11.2** Εφαρμογή και γενικές απαιτήσεις
- 6.11.3** Απαιτήσεις για το σχεδιασμό, την κατασκευή, την επιθεώρηση και τη δοκιμή εμπορευματοκιβωτίων που ικανοποιούν την CSC (Διεθνή Σύμβαση για ασφαλή εμπορευματοκιβώτια) και χρησιμοποιούνται ως εμπορευματοκιβώτια για BK1 ή BK2 φορτία χύμα
- 6.11.4** Απαιτήσεις για τον σχεδιασμό, την κατασκευή, και την έγκριση εμπορευματοκιβωτίων για BK1 και BK2 φορτία χύμα εκτός των εμπορευματοκιβωτίων που ικανοποιούν την CSC
- Μέρος 7** **Διατάξεις που αφορούν στις συνθήκες μεταφοράς, φόρτωσης, εκφόρτωσης και διαχείρισης**
- 7.1** **Γενικές διατάξεις**
- 7.2** **Διατάξεις που αφορούν στη μεταφορά σε κόλα**

- 7.3 Διατάξεις που αφορούν στη μεταφορά χύμα**
- 7.3.1** Γενικές διατάξεις
- 7.3.2** Πρόσθετες διατάξεις για χύμα μεταφορά όταν εφαρμόζονται οι διατάξεις της 7.3.1.1 (α)
- 7.3.3** Ειδικές διατάξεις για χύμα μεταφορά όταν εφαρμόζονται οι διατάξεις της 7.3.1.1 (β)
- 7.4 Διατάξεις που αφορούν στη μεταφορά σε δεξαμενές**
- 7.5 Διατάξεις που αφορούν στη φόρτωση, εκφόρτωση και διαχείριση**
- 7.5.1** Γενικές διατάξεις
- 7.5.2** Περιορισμοί μεικτής φόρτωσης
- 7.5.3** Απόσταση Ασφαλείας
- 7.5.4** Προφυλάξεις αναφορικά με τρόφιμα, άλλα είδη κατανάλωσης και ζωοτροφές
- 7.5.5** (Δεσμευμένο)
- 7.5.6** (Δεσμευμένο)
- 7.5.7** Διαχείριση και Αποθήκευση
- 7.5.8** Καθαρισμός μετά την εκφόρτωση
- 7.5.9** (Δεσμευμένο)
- 7.5.10** (Δεσμευμένο)
- 7.5.11** Πρόσθετες διατάξεις που ισχύουν για ορισμένες Κλάσεις ή συγκεκριμένα εμπορεύματα
- 7.6 Διατάξεις για μεταφορά δεμάτων express (επείγοντα δέματα)**
- 7.7 Μεταφορά επικίνδυνων αγαθών σε χειραποσκευές ή σε δηλωμένες αποσκευές ή στο χώρο αποσκευών του αυτοκινήτου ή μέσα στο αυτοκίνητο (αυτοκίνητο σε τρένο)**

1

Γενικές απαιτήσεις

Κεφάλαιο 1.1

Σκοπός και εφαρμογή

1.1.1. Δομή

Το παρόν Παράρτημα για τη σιδηροδρομική μεταφορά επικίνδυνων εμπορευμάτων (RID) είναι χωρισμένο σε επτά μέρη. Το κάθε μέρος είναι χωρισμένο σε κεφάλαια και κάθε κεφάλαιο σε τμήματα και υπό-τμήματα (βλέπε πίνακα περιεχομένων).

Μέσα σε κάθε μέρος περιλαμβάνεται ο αριθμός του μέρους μαζί με τους αριθμούς των κεφαλαίων, τμημάτων και υπό-τμημάτων, για παράδειγμα το μέρος 4, κεφάλαιο 2, τμήμα 1 ονομάζεται "4.2.1".

1.1.2 Σκοπός

1.1.2.1 Για τους σκοπούς του άρθρου 1 του Παραρτήματος C, ο RID καθορίζει:

- (a) τα επικίνδυνα εμπορεύματα των οποίων απαγορεύεται η διεθνής μεταφορά,
- (b) τα επικίνδυνα εμπορεύματα των οποίων επιτρέπεται η διεθνής μεταφορά και τις σχετικές συνθήκες (μαζί με τους περιορισμούς) ιδιαίτερα για:

- κατηγορίες εμπορευμάτων, περιλαμβανομένων κριτηρίων ταξινόμησης και σχετικών μεθόδων ελέγχου,
- χρήση των συσκευασιών (περιλαμβανομένης μικτής συσκευασίας),
- χρήση των δεξαμενών (περιλαμβανομένης της φόρτωσης),
- διαδικασίες αποστολής (περιλαμβανομένης σήμανσης και επισήμανσης των συσκευασιών και διαφήμισης και σήμανσης των μεταφορικών μέσων όπως και των απαραίτητων εντύπων και πληροφοριών),
- διατάξεις που αφορούν στην κατασκευή, στον έλεγχο και στην έγκριση των συσκευασιών και δεξαμενών,
- χρήση των μέσων μεταφοράς (περιλαμβανομένης φόρτωσης, μικτής φόρτωσης και εκφόρτωσης).

Για μεταφορά στα πλαίσια της παρούσας Απόφασης, επιπρόσθετα του Παραρτήματος Γ, οι σχετικές διατάξεις των υπολοίπων Παραρτημάτων της COTIF πρέπει να εφαρμοστούν, πιο συγκεκριμένα του Παραρτήματος Β για μεταφορά με βάση ένα συμβόλαιο μεταφοράς.

1.1.2.2 Για τη διεθνή μεταφορά επικίνδυνων εμπορευμάτων σε αμαξοστοιχίες εκτός εμπορευματικών αμαξοστοιχιών σύμφωνα με το άρθρο 5 § 1 (a) του Παραρτήματος C, θα εφαρμόζονται οι διατάξεις του Κεφαλαίου 7.6.

1.1.2.3 Για τη διεθνή μεταφορά επικίνδυνων εμπορευμάτων σε χειραποσκευές, δηλωμένες αποσκευές ή εντός ή επί οχημάτων σύμφωνα με το άρθρο 5 § 1 (b) του Παραρτήματος C, θα εφαρμόζονται μόνο οι διατάξεις της 1.1.3.8 σε συνδυασμό με το Κεφάλαιο 7.7.

1.1.3 Εξαιρέσεις

1.1.3.1 Εξαιρέσεις σχετικές με τη φύση της μεταφορικής διαδικασίας

Οι διατάξεις στην παρούσα Απόφαση δεν ισχύουν για:

- (a) τη μεταφορά επικίνδυνων εμπορευμάτων από ιδιώτες όταν τα εν λόγω εμπορεύματα είναι συσκευασμένα για εμπορική πώληση και έχουν σκοπό την προσωπική ή οικιακή χρήση, αθλητικές δραστηριότητες ή δραστηριότητες αναψυχής, δεδομένου ότι έχουν ληφθεί μέτρα για την αποφυγή διαρροής του περιεχομένου σε κανονικές συνθήκες μεταφοράς. Τα επικίνδυνα εμπορεύματα σε IBC, μεγάλες συσκευασίες ή δεξαμενές δεν θεωρούνται ότι έχουν συσκευαστεί για εμπορική πώληση. Όταν αυτά τα εμπορεύματα είναι εύφλεκτα υγρά που μεταφέρονται σε επαναπληρούμενα δοχεία γεμισμένα υπό, ή για λογαριασμό ενός ιδιώτη, η συνολική ποσότητα δεν θα υπερβαίνει τα 60 λίτρα ανά δοχείο.
- (b) τη μεταφορά μηχανημάτων ή εξοπλισμού που δεν διευκρινίζεται και περιέχουν επικίνδυνα εμπορεύματα μέσα στον εσωτερικό ή λειτουργικό εξοπλισμό τους, δεδομένου ότι έχουν ληφθεί μέτρα για την αποφυγή διαρροής του περιεχομένου σε κανονικές συνθήκες μεταφοράς.
- (c) τη μεταφορά που αναλαμβάνεται από εταιρίες και είναι βοηθητική στην κύρια δραστηριότητα τους, όπως διανομές σε κτίρια και εργοστάσια πολιτικού μηχανικού, ή σε σχέση με επιθεωρήσεις, επισκευές και συντήρηση, σε ποσότητες όχι μεγαλύτερες από 450 λίτρα ανά συσκευασία και σύμφωνα με τις μέγιστες ποσότητες που καθορίζονται παρακάτω στην 1.1.3.6. Πρέπει να λαμβάνονται μέτρα ώστε να αποφεύγεται διαρροή σε κανονικές συνθήκες μεταφοράς. Αυτές οι εξαιρέσεις δεν ισχύουν για την Κλάση 7. Μεταφορές που αναλαμβάνονται από τέτοιες επιχειρήσεις για την τροφοδοσία τους, για εσωτερική ή εξωτερική διανομή δε συμπεριλαμβάνονται στον σκοπό αυτών των εξαιρέσεων.
- (d) τη μεταφορά που αναλαμβάνεται από ή κάτω από την επίβλεψη των αρμόδιων αρχών ανταπόκρισης σε ανάγκη, στο μέτρο που τέτοια μεταφορά είναι απαραίτητη για την ανταπόκριση σε ανάγκη, ειδικότερα μεταφορά που αναλαμβάνεται για τη συγκράτηση και ανάκτηση επικίνδυνων εμπορευμάτων που εμπλέκονται σε ένα συμβάν ή ατύχημα και τη μετακίνησή τους στην πλησιέστερη κατάλληλη ασφαλή τοποθεσία.
- (e) επείγουσες μεταφορές με σκοπό τη σωτηρία ανθρώπινων ζωών ή την προστασία του περιβάλλοντος δεδομένου ότι έχουν ληφθεί όλα τα απαραίτητα μέτρα για την διασφάλιση ότι η μεταφορά θα πραγματοποιηθεί με ασφάλεια.
- (f) τη μεταφορά ακάθαρτων κενών δοχείων που περιείχαν αέρια της κλάσης 2, ομάδων A, O και F, ουσίες της κλάσης 3 ή κλάσης 9 που ανήκουν στις ομάδες συσκευασίας II ή III ή μικροβιοκτόνα της κλάσης 6.1 που ανήκουν στις ομάδες συσκευασίας II ή III, υπακούουν στις ακόλουθες συνθήκες:
- όλα τα ανοίγματα με εξαίρεση τις συσκευές ανακούφισης πίεσης (όταν είναι εγκατεστημένες) είναι ερμητικά κλειστά
 - έχουν ληφθεί μέτρα για την αποφυγή διαρροής του περιεχομένου σε κανονικές συνθήκες μεταφοράς, και
 - το φορτίο είναι στερεωμένο σε θήκες ή φωλιές ή άλλες συσκευές ασφάλισης ή στη φορτάμαξα ή στο εμπορευματοκιβώτιο με τέτοιο τρόπο ώστε να μην χαλαρώσει κατά την μεταφορά υπό κανονικές συνθήκες.

Οι εξαιρέσεις δεν εφαρμόζονται σε δοχεία που περιείχαν απευαισθητοποιημένα εκρηκτικά ή ουσίες η μεταφορά των οποίων απαγορεύεται από την παρούσα οδηγία.

ΣΗΜΕΙΩΣΗ: Για ραδιενεργά υλικά δείτε την 1.7.1.4

1.1.3.2 Εξαιρέσεις σχετικές με τη μεταφορά αερίων

Οι διατάξεις στην παρούσα Απόφαση δεν ισχύουν για:

- (i) αέρια που περιέχονται σε δεξαμενές των μέσων μεταφοράς προορισμένα για την κίνησή τους ή τη λειτουργία κάποιων συστημάτων τους (π.χ. συστήματα ψύξης),
- (ii) αέρια που περιέχονται στις δεξαμενές καυσίμων των οχημάτων που μεταφέρονται. Ο σύνδεσμος μεταξύ της δεξαμενής καυσίμου και της μηχανής πρέπει να είναι κλειστός και οι ηλεκτρικές επαφές ανοιχτές,
- (iii) αέρια της ομάδας **A** και **O** (σύμφωνα με την 2.2.2.1), αν η πίεση των αερίων στο δοχείο ή στη δεξαμενή σε θερμοκρασία 20°C δεν ξεπερνά τα 200 kPa (2 bar) και αν το αέριο δεν είναι υγροποιημένο ή δεν είναι υγροποιημένο αέριο υπό ψύχος. Αυτό συμπεριλαμβάνει κάθε δοχείο ή δεξαμενή, π.χ. ακόμα και μηχανήματα και συσκευές,
- (iv) αέρια που περιέχονται στον εξοπλισμό του οχήματος (π.χ. πυροσβεστήρες), συμπεριλαμβάνοντας και ανταλλακτικά (π.χ. φουσκωμένα ελαστικά), η εξαίρεση αυτή ισχύει και για φουσκωμένα ελαστικά που μεταφέρονται σαν εμπόρευμα,
- (v) αέρια που περιέχονται σε ειδικό εξοπλισμό φορταμαζών και είναι απαραίτητα για την λειτουργία αυτών των ειδικών εξοπλισμών κατά την μεταφορά (συστήματα ψύξης, δεξαμενές ψαριών, θερμαντήρες, κ.λπ.) καθώς και ανταλλακτικά δοχεία για τέτοιου εξοπλισμούς ή ακάθαρτα κενά δοχεία, μεταφερόμενα στην ίδια φορτάμαξα, και
- (vi) αερίων που περιέχονται σε είδη διατροφής (εκτός UN 1950), συμπεριλαμβανομένων των αεριούχων αναψυκτικών.
- (vii) αερίων που περιέχονται σε μπάλες που προορίζονται για χρήση σε αθλήματα, και
- (viii) Αερίων που περιέχονται σε λαμπτήρες υπό την προϋπόθεση ότι είναι συσκευασμένοι κατά τέτοιο τρόπο ώστε τα βλητικά αποτελέσματα πιθανής ρωγμής του λαμπτήρα να παραμένουν εντός του κόλου.

1.1.3.3 Εξαιρέσεις σχετικές με τη μεταφορά υγρών καυσίμων

Οι απαιτήσεις της παρούσας απόφασης δεν εφαρμόζονται για την μεταφορά καυσίμων που περιέχονται σε δεξαμενές καυσίμων των μέσων μεταφοράς και προορίζονται για την κίνησή τους ή την λειτουργία συστημάτων τους (π.χ. σύστημα ψύξης). Ο σύνδεσμος μεταξύ της μηχανής και της δεξαμενής καυσίμου μοτοσικλετών και μοτοποδηλάτων με βοηθητική μηχανή, των οποίων οι δεξαμενές περιέχουν καύσιμο, πρέπει να είναι κλειστός κατά την μεταφορά. Ακόμα, αυτές οι μοτοσικλέτες και τα μοτοποδήλατα πρέπει να φορτώνονται όρθια και να ασφαλιζονται ώστε να μην πέσουν.

1.1.3.4 Εξαιρέσεις σχετικές με ειδικές διατάξεις ή με επικίνδυνα εμπορεύματα που συσκευάζονται σε περιορισμένες ή εξαιρούμενες ποσότητες

ΣΗΜΕΙΩΣΗ: Για ραδιενεργά υλικά δείτε την 1.7.1.4.

- 1.1.3.4.1** Ορισμένες ειδικές διατάξεις του 3.3 εξαιρούν μερικώς ή συνολικώς την μεταφορά συγκεκριμένων επικίνδυνων εμπορευμάτων από τις απαιτήσεις της παρούσας οδηγίας. Οι εξαιρέσεις εφαρμόζονται όταν οι ειδικές διατάξεις αναφέρονται στην στήλη (6) του πίνακα Α του 3.2 αντίθετα προς τις οδηγίες για τα επικίνδυνα εμπορεύματα.
- 1.1.3.4.2** Ορισμένα επικίνδυνα εμπορεύματα μπορεί να αποτελέσουν εξαιρέσεις δεδομένου ότι ισχύουν οι συνθήκες του 3.4.
- 1.1.3.4.3** Ορισμένα επικίνδυνα εμπορεύματα ενδέχεται να τυγχάνουν εξαίρεσης, υπό τον όρο ότι ικανοποιούνται οι προϋποθέσεις του Κεφαλαίου 3.5.
- 1.1.3.5** **Εξαιρέσεις σχετικές με ακάθαρτες κενές συσκευασίες**
- Κενές και ακάθαρτες συσκευασίες (συμπεριλαμβανομένων IBC και μεγάλες συσκευασίες) που περιείχαν ουσίες κλάσης 2, 3, 4.1, 5.1, 6.1, 8 και 9 δεν υπόκεινται στις συνθήκες της παρούσας οδηγίας, αν έχουν παρθεί κατάλληλα μέτρα για την εξουδετέρωση κινδύνων. Οι κίνδυνοι εξουδετερώνονται αν έχουν παρθεί κατάλληλα μέτρα για την εξουδετέρωση όλων των κινδύνων των κλάσεων 1 έως 9.
- 1.1.3.6** **Μέγιστη συνολική επιτρεπτή ποσότητα ανά φορτάμαξα ή μεγάλο εμπορευματοκιβώτιο**
- 1.1.3.6.1** (Δεσμευμένο)
- 1.1.3.6.2** (Δεσμευμένο)
- 1.1.3.6.3** Όπου, σε συμφωνία με την 1.1.3.1 (c), επικίνδυνα εμπορεύματα της ίδιας ομάδας μεταφοράς μεταφέρονται στην ίδια φορτάμαξα ή μεγάλο εμπορευματοκιβώτιο, η μέγιστη συνολική ποσότητα υποδεικνύεται στη στήλη (3) του παρακάτω πίνακα:

Ομάδα Μεταφοράς	Ουσίες ή είδη ομάδα συσκευασίας ή κωδικός ταξινόμησης /ομάδα ή UN Αριθ.	Μέγιστη συνολική ποσότητα ανά φορτάμαξα ή μεγάλο εμπορευματοκιβώτιο
0	Κλάση 1: 1.1L, 1.2L, 1.3L και UN Αριθμό. 0190 Κλάση 3: UN Αριθ. 3343 Κλάση 4.2: Ουσίες που ανήκουν στην ομάδα συσκευασίας I Κλάση 4.3: UN Αριθ. 1183, 1242, 1295, 1340, 1390, 1403, 1928, 2813, 2965, 2968, 2988, 3129, 3130, 3131, 3134, 3148, 3396, 3398, και 3399 Κλάση 5.1: UN Αριθ. 2426 Κλάση 6.1: UN Αριθ. 1051, 1600, 1613, 1614, 2312, 3250 και 3294 Κλάση 6.2: UN Αριθ. 2814 και 2900 Κλάση 7: UN Αριθ. 2912 έως 2919, 2977, 2978 και 3321 έως 3333 Κλάση 8: Κλάση 9: UN Αριθ. 2315, 3151, 3152 και 3432 και εξαρτήματα που περιέχουν τέτοιες ουσίες ή μείγματα και κενές, ακάθαρτες συσκευασίες, εκτός αυτές που ταξινομούνται με UN αριθ. 2908, που περιείχαν ουσίες που καταχωρούνται σε αυτή την ομάδα μεταφοράς	0
1	Ουσίες και είδη που ανήκουν στην ομάδα συσκευασίας I και δεν καταχωρούνται στην ομάδα μεταφοράς 0 και ουσίες και είδη των παρακάτω κλάσεων:	20

	<p>Κλάση 1: 1.1B to 1.1J 1.2B to 1.2J, 1.3C, 1.3G, 1.3H, 1.3J, 1.5D^a</p> <p>Κλάση 2: ομάδες T, TC^a, TO, TF, TOC και TFC αερολύματα: ομάδες C, CO, FC, T, TF, TC, TO, TCF και TOC^a χημικά/ών υπό πίεση: UN No. 3502, 3503, 3504 και 3505</p> <p>Κλάση 4.1: UN Αριθ. 3221 έως 3224</p> <p>Κλάση 5.2: UN Αριθ. 3101 έως 3104</p>	
2	<p>Ουσίες και είδη που ανήκουν στην ομάδα συσκευασίας II και δεν καταχωρούνται στις ομάδες μεταφοράς 0, 1 ή 4 και ουσίες των παρακάτω κλάσεων:</p> <p>Κλάση 1: 1.4B έως 1.4G και 1.6N</p> <p>Κλάση 2: ομάδα F, aerosols: ομάδα F χημικά/ών υπό πίεση: UN Αριθ. 3501</p> <p>Κλάση 4.1: UN Αριθ. 3225 έως 3230</p> <p>Κλάση 5.2: UN Αριθ. 3105 έως 3110</p> <p>Κλάση 6.1: ουσίες και είδη που ανήκουν στην ομάδα συσκευασίας III</p> <p>Κλάση 9: UN Αριθ. 3245</p>	333
3	<p>Ουσίες και είδη που ανήκουν στην ομάδα συσκευασίας III και δεν καταχωρούνται στις ομάδες μεταφοράς 0, 2 ή 4 και ουσίες και είδη των παρακάτω κλάσεων:</p> <p>Κλάση 2: ομάδες A και O, aerosols: ομάδες A και O χημικά/ών υπό πίεση: UN Αριθ. 3500</p> <p>Κλάση 3: UN Αριθ. 3473</p> <p>Κλάση 4.3: UN Αριθ. 3476</p> <p>Κλάση 8: UN Αριθ. 2794, 2795, 2800 και 3028 και 3477</p> <p>Κλάση 9: UN Αριθ. 2990 και 3072</p>	1000
4	<p>Κλάση 1: 1.4S</p> <p>Κλάση 4.1: UN Αριθ. 1331, 1345, 1944, 1945, 2254 και 2623</p> <p>Κλάση 4.2: UN Αριθ. 1361 και 1362 ομάδα συσκευασίας III</p> <p>Κλάση 7: UN Αριθ. 2908 έως 2911</p> <p>Κλάση 9: UN Αριθ. UN Αριθ. 3268 και Αριθ. 3499</p> <p>και κενές, ακάθαρτες συσκευασίες που περιείχαν επικίνδυνα εμπορεύματα, εκτός από αυτά που καταχωρούνται στην ομάδα μεταφοράς 0</p>	απεριόριστη

^a Για UN Αριθμ. 0081, 0082, 0084, 0241, 0331, 0332, 0482, 1005 και 1017, η συνολική μέγιστη ποσότητα ανά φορτάμαξα θα είναι 50 kg.

Στον παραπάνω πίνακα, "μέγιστη συνολική ποσότητα ανά φορτάμαξα ή μεγάλο εμπορευματοκιβώτιο" σημαίνει:

- Για είδη μικτού βάρους μάζας σε χιλιόγραμμα (για τα είδη της Κλάσης 1, καθαρό βάρος σε κιλά της εκρηκτικής ουσίας. Για επικίνδυνα εμπορεύματα σε μηχανήματα και εξοπλισμό που ορίζονται στο RID η συνολική ποσότητα των επικινδύνων εμπορευμάτων που περιέχονται σε αυτά σε κιλά ή λίτρα, ανάλογα).
- Για στερεά, υγροποιημένα αέρια, υγροποιημένα αέρια υπό ψύξη και αέρια διαλυτά σε πίεση, καθαρή μάζα σε χιλιόγραμμα,
- Για υγρά και συμπιεσμένα αέρια, ονομαστική χωρητικότητα του δοχείου (βλέπε ορισμό στην 1.2.1) σε λίτρα.

1.1.3.6.4

Όπου επικίνδυνα εμπορεύματα από διαφορετικές μεταφορικές κατηγορίες μεταφέρονται στην ίδια φορτάμαξα, το σύνολο

- της ποσότητας των ουσιών και ειδών της μεταφορικής κατηγορίας 1 πολλαπλασιασμένης με "50",
- της ποσότητας των ουσιών και ειδών της μεταφορικής κατηγορίας 1 που αναφέρονται στη σημείωση (α) του πίνακα στην 1.1.3.6.3 πολλαπλασιασμένης με "20",
- της ποσότητας των ουσιών και ειδών της μεταφορικής κατηγορίας 2 πολλαπλασιασμένης με "3" και
- της ποσότητας των ουσιών και ειδών της μεταφορικής κατηγορίας 3

Δεν πρέπει να ξεπερνά το "1000"

1.1.3.6.5 Για τους σκοπούς αυτής της υποκατηγορίας, τα επικίνδυνα εμπορεύματα που εξαιρούνται σε συμφωνία με την 1.1.3.2 έως 1.1.3.5 δεν συμπεριλαμβάνονται.

1.1.3.7 Εξαιρέσεις που σχετίζονται με τη μεταφορά μπαταριών λιθίου

Οι διατάξεις που παρατίθενται στον RID δεν έχουν εφαρμογή για:

- (α) Μπαταρίες λιθίου εγκατεστημένες σε μέσο μεταφοράς, που εκτελεί μεταφορές, και προορίζονται για την κίνησή του ή για τη λειτουργία οιοδήποτε εξοπλισμού του.
- (β) Μπαταρίες λιθίου που περιέχονται σε εξοπλισμό για τη λειτουργία αυτού του εξοπλισμού που χρησιμοποιείται ή προορίζεται για χρήση κατά τη μεταφορά (π.χ. laptop).

1.1.3.8 Εφαρμογή εξαιρέσεων στη μεταφορά επικίνδυνων εμπορευμάτων σε χειραποσκευές, δηλωμένες αποσκευές ή εντός ή επί οχημάτων

Για τη μεταφορά επικίνδυνων εμπορευμάτων σε χειραποσκευές, δηλωμένες αποσκευές ή εντός ή επί οχημάτων, θα εφαρμόζονται οι εξαιρέσεις σύμφωνα με την 1.1.3.1 (α) έως (ε), 1.1.3.2 (b), (d) έως (h), 1.1.3.3, 1.1.3.4.1, 1.1.3.5 και 1.1.3.7 (b), όπως εκτίθενται στο Κεφάλαιο 7.7.

1.1.3.9 Εξαιρέσεις (ή Απαλλαγές) σχετιζόμενες με επικίνδυνα εμπορεύματα τα οποία χρησιμοποιούνται ως ψυκτικό ή ως ρυθμιστικό κατά την διάρκεια της μεταφοράς

Όταν χρησιμοποιούνται εις βαγόνια ή εις δοχεία/εμπορευματοκιβώτια για ψυκτικούς ή για ρυθμιστικούς σκοπούς, επικίνδυνα εμπορεύματα τα οποία είναι μόνον ασφύξιογόνες ουσίες (τα οποία κανονικά αραιώνουν ή αντικαθιστούν το οξυγόνο εις την ατμόσφαιρα) υπόκεινται μόνο εις τις διατάξεις της παραγράφου 5.5.3.

1.1.4 Εφαρμογή άλλων κανονισμών

1.1.4.1 Γενικά

1.1.4.1.1 Η είσοδος επικίνδυνων εμπορευμάτων στην επικράτεια ενός κράτους μέλους μπορεί να υπόκειται σε κανονισμούς ή απαγορεύσεις επιβαλλόμενους για λόγους άλλους από την ασφάλεια κατά την μεταφορά. Αυτοί οι κανονισμοί ή απαγορεύσεις θα πρέπει να δημοσιεύονται σε κατάλληλη μορφή.

1.1.4.1.2 (Δεσμευμένο)

1.1.4.1.3 (Δεσμευμένο)

1.1.4.2 Μεταφορά σε μεταφορική αλυσίδα περιλαμβάνοντας θαλάσσια ή εναέρια μεταφορά

1.1.4.2.1 Κόλα, εμπορευματοκιβώτια, κινητές δεξαμενές και δεξαμενές-εμπορευματοκιβώτια και φορτάμαξες περιέχοντα πλήρες φορτίο κόλων με τα ίδια επικίνδυνα εμπορεύματα, που δεν πληρούν ακριβώς τις απαιτήσεις για συσκευασία, μικτή συσκευασία, σήμανση κόλων, σήμανση συσκευασίας ή τοποθέτηση πινακίδας και σήμανση πορτοκαλί πινακίδας της παρούσας οδηγίας, αλλά είναι σε συμφωνία με τις απαιτήσεις του κώδικα IMDG (Διεθνής Ναυτιλιακός Κώδικας Επικίνδυνων Ειδών) ή τις τεχνικές οδηγίες του ICAO πρέπει να γίνονται αποδεκτά για μεταφορά σε μεταφορική αλυσίδα περιλαμβάνοντας θαλάσσια ή εναέρια μεταφορά σύμφωνα με τις ακόλουθες συνθήκες:

- (a) Αν τα κόλα δεν φέρουν σημάνσεις ή επισημάνσεις σύμφωνα με την παρούσα απόφαση, πρέπει να φέρουν επισήμανση και σήμανση κινδύνου σύμφωνα με τις απαιτήσεις του κώδικα IMDG ή τις Τεχνικές οδηγίες του ICAO,
- (b) Οι απαιτήσεις του κώδικα IMDG ή οι τεχνικές οδηγίες του Διεθνούς Οργανισμού Πολιτικής Αεροπορίας- ΔΟΠΑ (ICAO), πρέπει να είναι εφαρμόσιμες στη μικτή συσκευασία μέσα στο κόλο.
- (c) Για μεταφορά σε μεταφορική αλυσίδα περιλαμβάνοντας θαλάσσια μεταφορά, αν τα εμπορευματοκιβώτια, οι κινητές δεξαμενές ή οι δεξαμενές-εμπορευματοκιβώτια και φορτάμαξες δεν φέρουν σημάνσεις ή επισημάνσεις σύμφωνα με το 5.3 αυτού του Παραρτήματος, θα φέρουν σημάνσεις και επισημάνσεις σύμφωνα με το 5.3 του κώδικα IMDG. Για κενές, ακάθαρτες φορητές δεξαμενές και δεξαμενές-εμπορευματοκιβώτια αυτή η απαίτηση θα είναι εφαρμόσιμη μέχρι και συμπεριλαμβανομένης της επακόλουθης μεταφοράς σε σταθμό καθαρισμού.

Αυτή η παρέκκλιση δεν εφαρμόζεται στην περίπτωση εμπορευμάτων ταξινομημένων ως επικίνδυνα εμπορεύματα στις Κλάσεις 1 έως 9 της παρούσας απόφασης και θεωρούνται ως μη επικίνδυνα εμπορεύματα σύμφωνα με τις εφαρμόσιμες απαιτήσεις του κώδικα IMDG ή των τεχνικών οδηγιών του Διεθνούς Οργανισμού Πολιτικής Αεροπορίας- ΔΟΠΑ (ICAO).

ΣΗΜΕΙΩΣΗ: Για μεταφορά σύμφωνα με την 1.1.4.2.1, δείτε επίσης την 5.4.1.1.7. Για μεταφορά σε εμπορευματοκιβώτια, δείτε την 5.4.2.

1.1.4.2.2 (Δεσμευμένο)

1.1.4.2.3 (Δεσμευμένο)

1.1.4.3 Χρήση φορητών δεξαμενών τύπου IMO εγκεκριμένων για θαλάσσια μεταφορά

Φορητές δεξαμενές τύπου IMO (τύποι 1, 2, 5 και 7) οι οποίες δεν ανταποκρίνονται εις τις απαιτήσεις των Κεφαλαίων 6.7 ή 6.8 αλλά οι οποίες είχαν κατασκευασθεί και εγκριθεί πριν από την 1ην Ιανουαρίου του 2003 σύμφωνα με τις διατάξεις του Κώδικος IMDG (the IMDG Code) (Τροπολογία 29-98) μπορούν να συνεχίσουν να χρησιμοποιούνται υπό την προϋπόθεσιν (ή υπό τον όρον) ότι

ανταποκρίνονται εις την εφαρμοζόμενη περιοδική επιθεώρηση και εις τις διατάξεις δοκιμών του Κώδικος IMDG¹. Επιπροσθέτως, θα ανταποκρίνονται εις τις διατάξεις οι οποίες αντιστοιχούν εις τις οδηγίες οι οποίες παρατίθενται (ή διατυπώνονται) εις τις στήλες (10) και (11) του Πίνακος Α εις το Κεφάλαιο 3.2. και εις τις διατάξεις του Κεφαλαίου 4.2. του [Κανονισμού] RID. Δείτε επίσης [την παράγραφο] 4.2.0.1. του Κώδικος IMDG.

1.1.4.4. Συνδυασμένη μεταφορά ξηράς (piggyback)

1.1.4.4.1 Επικίνδυνα εμπορεύματα μπορούν επίσης να μεταφέρονται με σύστημα συνδυασμένης μεταφοράς ξηράς υπό τις ακόλουθες συνθήκες:

Οι μονάδες μεταφοράς και τα ρυμουλκούμενα καθώς και τα περιεχόμενά τους που παραδίδονται προς μεταφορά πρέπει να ικανοποιούν τις διατάξεις του ADR².

Τα ακόλουθα δεν επιτρέπονται:

- εκρηκτικά της Κλάσης 1, ομάδα συμβατότητας Α (Αρ. UN 0074, 0113, 0114, 0129, 0130, 0135, 0224 και 0473),
- αυτενεργές ουσίες της Κλάσης 4.1 που απαιτούν έλεγχο θερμοκρασίας (Αρ. UN 3231 έως 3240),
- οργανικά υπεροξειδία της Κλάσης 5.2 που απαιτούν έλεγχο θερμοκρασίας (Αρ. UN 3111 έως 3120),
- τριοξειδίο θείου της Κλάσης 8 με ελάχιστη καθαρότητα 99.95% , χωρίς αναστολέα, μεταφερόμενο σε δεξαμενές (Αρ. UN 1829).

1.1.4.4.2 Ετικέτες, σημάνσεις και πινακίδες πορτοκαλί χρώματος επί φορταμαξών που μεταφέρουν μονάδες μεταφοράς ή ρυμουλκούμενα

Δεν είναι αναγκαία η τοποθέτηση ετικετών, σημάνσεων ή πινακίδων πορτοκαλί χρώματος επί φορταμαξών στις ακόλουθες περιπτώσεις:

- (a) όταν οι μονάδες μεταφοράς ή τα ρυμουλκούμενα φέρουν τις ετικέτες, σημάνσεις ή πινακίδες πορτοκαλί χρώματος σύμφωνα με τα κεφάλαια 5.3 ή 3.4 της ADR;
- (b) όταν δεν απαιτούνται ετικέτες, σημάνσεις ή πινακίδες πορτοκαλί χρώματος για τις μονάδες μεταφοράς ή τα ρυμουλκούμενα (π.χ. σύμφωνα με την 1.1.3.6 ή τη Σημείωση στην 5.3.2.1.5 της ADR).

1.1.4.4.3 Μεταφορά ρυμουλκούμενων που μεταφέρουν κόλα

¹Ο Διεθνής Ναυτιλιακός Οργανισμός (ΙΜΟ) έχει εκδόσει «Οδηγία για την Συνεχιζόμενη Χρήση των Υφισταμένων Φορητών Δεξαμενών Τύπου ΙΜΟ και Βυτιοφόρων Οχημάτων για την Μεταφορά Επικινδύνων Αγαθών (δηλ. Προϊόντων)» σύμφωνα με την Εγκύκλιο DSC.1/Circ. 12 και Παροράματα. Το κείμενο αυτής της οδηγίας μπορεί να ευρεθεί εις τον δικτυακό τόπο (ή εις την ιστοσελίδα) του ΙΜΟ εις την διεύθυνση: www.imo.org.

²Η συμφωνία αυτή περιλαμβάνει επίσης τις ειδικές συμφωνίες που έχουν υπογραφεί από όλα τα κράτη που εμπλέκονται στη διεξαγωγή μεταφορών.

Σε περίπτωση που ένα ρυμουλκούμενο χωρίζεται από τον ελκυστήρα του, οι πινακίδες πορτοκαλί χρώματος θα τοποθετούνται και επί του εμπρόσθιου τμήματος του ρυμουλκούμενου ή οι σχετικές πινακίδες θα τοποθετούνται επί αμφοτέρων των πλευρών του ρυμουλκούμενου.

1.1.4.4.4 Επανάληψη ετικετών, σημάνσεων ή πινακίδων πορτοκαλί χρώματος επί φορταμαξών που μεταφέρουν μονάδες μεταφοράς ή ρυμουλκούμενα

Εάν οι τοποθετημένες σύμφωνα με την 1.1.4.4.2 επικέτες, σημάνσεις ή πινακίδες πορτοκαλί χρώματος δεν είναι ορατές από το εξωτερικό της μεταφέρουσας φορτάμαξας, αυτές θα τοποθετούνται επί αμφοτέρων των πλευρών της μεταφέρουσας φορτάμαξας.

1.1.4.4.5 Πληροφορίες επί του εγγράφου μεταφοράς

Για τη μεταφορά σε συνδυασμένη μεταφορά ξηράς (riggyback) σύμφωνα με την παρούσα υποενότητα, επί του εγγράφου μεταφοράς θα αναγράφονται τα ακόλουθα:

«ΜΕΤΑΦΟΡΑ ΣΥΜΦΩΝΑ ΜΕ ΤΗΝ 1.1.4.4.».

Για τη μεταφορά δεξαμενών ή επικίνδυνων εμπορευμάτων χύδην για τα οποία η ADR προβλέπει μία πινακίδα πορτοκαλί χρώματος με τον αριθμό αναγνώρισης κινδύνου, ο αριθμός αναγνώρισης κινδύνου θα καταχωρείται στο έγγραφο μεταφοράς πριν από τον αριθμό UN.

1.1.4.4.6 Όλες οι λοιπές διατάξεις του RID παραμένουν ως έχουν.

1.1.4.5 Μεταφορά άλλη εκτός από τη σιδηροδρομική

1.1.4.5.1 Αν η φορτάμαξα που εκτελεί εργασία μεταφοράς και υπόκειται στις απαιτήσεις της παρούσας απόφασης, αποστέλλεται πάνω σε τμήμα του ταξιδιού κατά τρόπο διαφορετικό από το σιδηρόδρομο, τότε οποιοσδήποτε εθνικές ή διεθνείς διατάξεις που, στο εν λόγω τμήμα, διέπουν την μεταφορά επικίνδυνων εμπορευμάτων με τον τρόπο μεταφοράς που χρησιμοποιείται για την αποστολή της φορτάμαξας, θα έχουν εφαρμογή στο εν λόγω τμήμα του ταξιδιού.

1.1.4.5.2 Εκτός και αν αυτό αντίκειται στις διεθνείς Συμβάσεις που διέπουν τη μεταφορά επικίνδυνων εμπορευμάτων με τον τρόπο μεταφοράς για την αποστολή της φορτάμαξας στο εν λόγω τμήμα του ταξιδιού, τα Συμβαλλόμενα Κράτη στον RID μπορούν να συμφωνήσουν να εφαρμόσουν τις απαιτήσεις της παρούσας απόφασης σε αυτό το τμήμα του ταξιδιού όπου μεταφέρεται η φορτάμαξα με μη σιδηροδρομικό μέσο, ενισχυόμενες αν θεωρηθεί απαραίτητο με πρόσθετες απαιτήσεις.

Αυτές οι συμφωνίες πρέπει να κοινοποιηθούν στη Γραμματεία του OTIF από τα Συμβαλλόμενα Κράτη στον RID που ξεκίνησαν την συμφωνία. Η Γραμματεία του OTIF θα την γνωστοποιήσει σε όλα τα Συμβαλλόμενα Κράτη στον RID³.

1.1.4.5.3 (Δεσμευμένο)

1.1.5 Εφαρμογή προτύπων

Όπου απαιτείται η εφαρμογή ενός προτύπου και υπάρχει οποιαδήποτε διαφορά μεταξύ του προτύπου και των διατάξεων του RID, οι διατάξεις του RID θα υπερισχύουν.

³Συμφωνίες σχετικές με αυτή την υποκατηγορία μπορεί να συμβουλευούνται στην ιστοσελίδα του OTIF (www.otif.org)

Κεφάλαιο 1.2

Ορισμοί και μονάδες μετρήσεως

1.2.1 Ορισμοί

- ΣΗΜΕΙΩΣΗ 1:** Το τμήμα αυτό περιέχει όλους τους γενικούς ή ειδικούς ορισμούς.
- 2:** Όροι που περιέχονται σε έναν ορισμό σε αυτό το τμήμα οι οποίοι ορίζονται ξεχωριστά σημειώνονται με πλάγια γράμματα.

Για τους σκοπούς του RID:

A

“ADN” είναι Ευρωπαϊκή Συμφωνία για τη διεθνή μεταφορά επικίνδυνων εμπορευμάτων μέσω εσωτερικών πλωτών οδών.

“ADR” είναι η Ευρωπαϊκή Συμφωνία σχετικά με τη Διεθνή Οδική Μεταφορά Επικίνδυνων Εμπορευμάτων συμπεριλαμβανομένων όλων των ειδικών συμφωνιών που έχουν υπογραφεί από τα κράτη που σχετίζονται με τη διαδικασία μεταφοράς.

“Aerosol or aerosol dispenser” : Με τον όρο **“Αερόλυμα ή Δοχείο Αερολύματος”** νοείται κάθε μη επαναγεμιζόμενο δοχείο από μέταλλο, γυαλί ή πλαστικό, το οποίο περιέχει υπό πίεση ένα αέριο ή ένα μείγμα αερίων, με ή χωρίς ένα στερεό, πολτό ή σκόνη και με ενσωματωμένη συσκευή απελευθέρωσης που επιτρέπει την εκτίναξη των περιεχομένων του ως στερεά ή υγρά σωματίδια σε εναιώρωση σε αέριο, ως αφρός, πολτός ή σκόνη ή σε υγρή ή αέρια κατάσταση.

“Animal material” Με τον όρο **Ζωικό υλικό** νοείται σφάγια, τμήματα σφαγίων ή τρόφιμα ζωικής προέλευσης.

“Applicant” : Με τον όρο **προσφεύγων** νοείται, στην περίπτωση της αξιολόγησης συμμόρφωσης, ο κατασκευαστής ή ο εξουσιοδοτημένος αντιπρόσωπός του σε ένα Συμβαλλόμενο Κράτος στον RID. Στην περίπτωση περιοδικών επιθεωρήσεων, ενδιάμεσων επιθεωρήσεων και εκτάκτων ελέγχων, ο όρος *προσφεύγων* σημαίνει το εργαστήριο δοκιμών, ο φορέας ή ο εξουσιοδοτημένος αντιπρόσωπός του σε ένα Συμβαλλόμενο Κράτος στον RID.

ΣΗΜΕΙΩΣΗ: Κατ'εξαίρεση, ένας τρίτος (επί παραδείγματι ένας φορέας εμπορευματοκιβωτίου-δεξαμενής σύμφωνα με τον ορισμό 1.2.1) μπορεί να υποβάλλει αίτηση για αξιολόγηση συμμόρφωσης.

“Approval” : Έγκριση

“Multilateral approval” : Με τον όρο **Πολυμερής έγκριση**, για τη μεταφορά υλικών Κλάσης 7, νοείται έγκριση από τη σχετική αρμόδια υπηρεσία της χώρας προέλευσης του σχεδίου ή φόρτωσης, ανάλογα, και από την αρμόδια υπηρεσία κάθε χώρας μέσω ή προς την οποία μεταφέρεται το φορτίο.

“Unilateral approval” : Με τον όρο **Μονομερής έγκριση**, για μεταφορά υλικών της Κλάσης 7, νοείται έγκριση σχεδιασμού που απαιτείται να δοθεί από την αρμόδια υπηρεσία της χώρας προέλευσης του σχεδιασμού και μόνο.

Αν η χώρα προέλευσης δεν είναι Συμβαλλόμενο Κράτος στον RID, η έγκριση θα απαιτήσει επικύρωση από την αρμόδια υπηρεσία του πρώτου Συμβαλλόμενου Κράτους στον RID στην οποία θα φθάσει το φορτίο (βλέπε 6.4.22.6).

"ASTM" είναι η Αμερικάνικη κοινότητα για τα υλικά και τους ελέγχους που σχετίζονται με αυτά (American Society for Testing and Materials, ASTM International, 100 Barr Harbor Drive PO Box C700, West Conshohocken, PA, 19428-2959, United States of America)

B

"Bag": Με τον όρο **"Σάκος"** νοείται μία εύκαμπτη συσκευασία από χαρτί, πλαστικό φιλμ, υφάσματα, πλεγμένο υλικό ή άλλα κατάλληλα υλικά.

"Battery-wagon": Με τον όρο **"φορτάμαξα συστοιχίας δεξαμενών"** νοείται μια φορτάμαξα που περιέχει στοιχεία που είναι συνδεδεμένα με διανομέα και μόνιμα τοποθετημένα πάνω σε αυτή τη φορτάμαξα. Τα παρακάτω στοιχεία θεωρούνται στοιχεία μιας φορτάμαξας συστοιχίας δεξαμενών: κύλινδροι, σωλήνες, δέσμες κυλίνδρων (γνωστά και ως πλαίσια), βαρέλια πίεσης όπως επίσης και δεξαμενές προορισμένες για τη μεταφορά αερίων όπως αυτά ορίζονται στην παράγραφο 2.2.2.1.1 με χωρητικότητα άνω των 450 λίτρων.

"Body": Με τον όρο **"Σώμα"** (για όλες τις κατηγορίες IBC εκτός από σύνθετα IBCs) νοείται το καθαυτό δοχείο, συμπεριλαμβανομένων ανοιγμάτων και κλεισιμάτων, αλλά δεν περιλαμβάνει λειτουργικό εξοπλισμό.

"Box": Με τον όρο **"Κιβώτιο"** νοείται μία συσκευασία με συμπαγείς ορθογώνιες ή πολυγωνικές έδρες, από μέταλλο, ξύλο, κόντρα πλακέ, ανασυσταμένο ξύλο, ινοσανίδες, πλαστικό ή άλλα κατάλληλα υλικά. Μικρές οπές για χάριν χειρισμού ή ανοίγματος ή για λόγους απαιτήσεων ταξινόμησης, επιτρέπονται αρκεί να μη διακυβεύουν την ακεραιότητα της συσκευασίας κατά τη μεταφορά.

"Bulk container": Με τον όρο **"Εμπορευματοκιβώτιο για μεταφορά χύμα"** νοείται ένα σύστημα περιορισμού (συμπεριλαμβανομένου κάθε χρώματος ή επικάλυψης) που προορίζεται για τη μεταφορά στερεών ουσιών τα οποία βρίσκονται σε άμεση επαφή με το εμπορευματοκιβώτιο. Οι συσκευασίες, τα εμπορευματοκιβώτια μεσαίας χωρητικότητας χύδην φορτίου (IBCs), οι μεγάλες συσκευασίες και οι δεξαμενές δεν συμπεριλαμβάνονται.

Ένα εμπορευματοκιβώτιο για μεταφορά χύμα φορτίου είναι:

- μόνιμου χαρακτήρα και κατά συνέπεια επαρκούς αντοχής ώστε να είναι κατάλληλα για επαναλαμβανόμενη χρήση,
- ειδικά σχεδιασμένα για να διευκολύνει τη μεταφορά εμπορευμάτων μέσω ενός ή περισσότερων μέσων μεταφοράς χωρίς ενδιάμεση επαναφόρτωση,
- σταθερά προσαρμοσμένα (fitted) με διατάξεις που επιτρέπουν τον εύκολο χειρισμό,
- χωρητικότητας όχι μικρότερης από 1.0 m³.

Παραδείγματα εμπορευματοκιβωτίων χύμα φορτίου, εμπορευματοκιβώτια για μεταφορά χύμα φορτίων σε ανοιχτή θάλασσα, βαγονέτα, δοχεία χύδην, κινητό αμάξιμο, εμπορευματοκιβώτια σχήματος σκάφης, εμπορευματοκιβώτια, κυλινδρικά εμπορευματοκιβώτια, διαμερίσματα φορταμαξών.

"Bundle of cylinders (frame)": Με τον όρο **"Δέσμη κυλίνδρων (πλαίσιο)"** νοείται ένα μεταφερόμενο συγκρότημα κυλίνδρων που είναι αλληλοσυνδεδεμένα με διανομέα και συγκρατούνται σταθερά μεταξύ τους. Η συνολική χωρητικότητα νερού δεν θα υπερβαίνει τα 3000 λίτρα με την εξαίρεση ότι δέσμες που προορίζονται για τη μεταφορά τοξικών αερίων της Κλάσης 2 (ομάδες που αρχίζουν με το γράμμα Τα σύμφωνα με την 2.2.2.1.3) θα περιορίζονται στα 1000 λίτρα χωρητικότητας νερού.

C

"Calculation pressure": Με τον όρο **"Πίεση υπολογισμού"** νοείται μια θεωρητική πίεση τουλάχιστον ίση με την πίεση ελέγχου που, σύμφωνα με το βαθμό κινδύνου που παρουσιάζει μια μεταφερόμενη ουσία, μπορεί να υπερβαίνει σε μικρό ή μεγάλο βαθμό την πίεση εργασίας. Χρησιμοποιείται μόνο για τον καθορισμό του πάχους του περιβλήματος, ανεξάρτητα από οποιαδήποτε εξωτερική ή εσωτερική ενισχυτική συσκευή. (βλέπε επίσης **"πίεση εκκένωσης"**, **"πίεση πλήρωσης"**, **"μέγιστη πίεση εργασίας (πίεση μετρητή)"** και **"πίεση δοκιμής"**).

ΣΗΜΕΙΩΣΗ: Για φορητές δεξαμενές, βλέπε Κεφάλαιο 6.7.

"Capacity of shell or shell compartment": Με τον όρο **"Χωρητικότητα δεξαμενής"** για βυτία νοείται η συνολική χωρητικότητα του περιβλήματος ή του διαμερίσματος εκφρασμένη σε λίτρα ή κυβικά μέτρα. Όταν είναι αδύνατη η πλήρης πλήρωση της δεξαμενής εξαιτίας της μορφής ή της κατασκευής, η μειωμένη αυτή χωρητικότητα χρησιμοποιείται για τον προσδιορισμό του βαθμού πλήρωσης και τη σήμανση της δεξαμενής.

"Cargo transport unit": Με τον όρο **"Μονάδα μεταφοράς φορτίου"** νοείται μία φορτάμαξα, ένα εμπορευματοκιβώτιο, ένα εμπορευματοκιβώτιο-δεξαμενή, μία φορητή δεξαμενή ή ένα MEGC.

ΣΗΜΕΙΩΣΗ: Ο ορισμός αυτός ισχύει μόνο για την εφαρμογή της ειδικής διάταξης 302 των Κεφαλαίων 3.3 και 5.5.2.

"Carriage": Με τον όρο **"Μεταφορά"** νοείται η αλλαγή τόπου των επικίνδυνων υλικών, συμπεριλαμβανομένων στάσεων αναγκάων λόγω των συνθηκών μεταφοράς και περιόδων κατά τις οποίες τα επικίνδυνα εμπορεύματα παραμένουν εντός των φορταμαξών, δεξαμενών και εμπορευματοκιβωτίων που είναι απαραίτητες λόγω συνθηκών κυκλοφορίας, πριν, κατά τη διάρκεια και μετά την αλλαγή τόπου.

Αυτός ο ορισμός καλύπτει επίσης την ενδιάμεση προσωρινή αποθήκευση των επικίνδυνων υλικών για την αλλαγή τρόπου ή μέσου μεταφοράς (μεταφόρτωση). Αυτό θα εφαρμόζεται εφόσον τα έγγραφα μεταφοράς που δείχνουν τον τόπο αποστολής και τον τόπο υποδοχής παρουσιάζονται εφόσον ζητηθούν και εφόσον τα κόλα και δεξαμενές δεν ανοίγονται κατά τη διάρκεια της προσωρινής αποθήκευσης, παρά μόνο για ελέγχους από τις αρμόδιες αρχές.

"Carriage in bulk": Με τον όρο **"μεταφορά φορτίων χύμα"** νοείται η μεταφορά μη συσκευασμένων στερεών ή ειδών σε φορτάμαξες ή εμπορευματοκιβώτια. Ο όρος δεν έχει εφαρμογή σε συσκευασμένα εμπορεύματα ούτε σε ουσίες που μεταφέρονται σε δεξαμενές.

"Carrier": Με τον όρο **"Μεταφορέας"** νοείται η επιχείρηση που επιτελεί τη μεταφορά με ή χωρίς μεταφορική σύμβαση.

"CGA" : είναι ο σύνδεσμος όσων σχετίζονται με το συμπιεσμένο αέριο (Compressed Gas Association, CGA, 4221 Walney Road, 5th Floor, Chantilly VA 20151-2923, United States of America).

"CIM": οι Ενιαίοι Κανόνες που αφορούν τη Σύμβαση για τις Διεθνείς Σιδηροδρομικές Μεταφορές Εμπορευμάτων (Παράρτημα Β της Σύμβασης για τη Διεθνή Μεταφορά Σιδηροδρομικών (COTIF)), όπως τροποποιήθηκε.

"Closed container" : Βλέπε "Container"

"Closed wagon": Με τον όρο **"Κλειστή φορτάμαξα"** νοείται μία φορτάμαξα με πλευρικά τοιχώματα και σταθερή η μετακινούμενη οροφή

"Closure" : Με τον όρο **"κλείσιμο"** νοείται η συσκευή που κλείνει ένα άνοιγμα ενός δοχείου.

"CMR" : η Συνθήκη επί της Σύμβασης για τη Διεθνή Μεταφορά Εμπορευμάτων Οδικώς (Γενεύη, 19 Μαΐου 1956), όπως τροποποιήθηκε.

"Collective entry" : Με τον όρο **"Συνολική καταχώρηση"** νοείται μια καταχώρηση για μια ορισμένη ομάδα ουσιών ή ειδών (βλέπε παραγράφους 2.1.1.2, Β, C και D).

"Combination packaging" : Με τον όρο **"Μικτή συσκευασία"** νοείται ο συνδυασμός συσκευασιών για σκοπούς μεταφοράς, που συνίσταται από μία ή περισσότερες συσκευασίες ασφαλισμένες εντός εξωτερικής συσκευασίας σύμφωνα με την 4.1.1.5.

ΣΗΜΕΙΩΣΗ: Τα **"εσωτερικά"** της **"μικτής συσκευασίας"** ορίζονται πάντα ως **"εσωτερικές συσκευασίες"** και όχι ως **"εσωτερικά δοχεία"**. Μια γυάλινη φιάλη αποτελεί παράδειγμα τέτοιας **"εσωτερικής συσκευασίας"**.

"Competent authority" : Με τον όρο **"Αρμόδια Αρχή"** νοείται η αρχή ή αρχές ή οποιοδήποτε άλλο Σώμα ή Σώματα που χαρακτηρίζονται έτσι σε κάθε Κράτος και σε κάθε συγκεκριμένη περίπτωση σύμφωνα με την εσωτερική νομοθεσία.

"Compliance assurance" (radioactive material) : Με τον όρο **"Πιστοποίηση συμφωνίας"** (ραδιενεργό υλικό) νοείται ο συστηματικός προγραμματισμός μέτρων που εφαρμόζονται από μία αρμόδια αρχή και που έχει στόχο την εξασφάλιση στην πράξη των απαιτήσεων της παρούσας απόφασης.

"Composite IBC with plastics inner receptacle" : Με τον όρο **"Σύνθετο IBC με πλαστικό εσωτερικό δοχείο"** νοείται ένα IBC με δομικό εξοπλισμό της μορφής άκαμπτου εξωτερικού περιβλήματος που εμπεριέχει ένα εσωτερικό πλαστικό δοχείο μαζί με όποια άλλη συσκευή ή δομικό εξοπλισμό. Κατασκευάζεται έτσι ώστε το εσωτερικό δοχείο και το εξωτερικό περίβλημα όταν συναρμολογηθούν δημιουργούν και χρησιμοποιούνται ως μία ενιαία μονάδα που μπορεί να πληρωθεί, αποθηκευθεί ή να εκκενωθεί έτσι.

ΣΗΜΕΙΩΣΗ: **"Πλαστικό υλικό"**, όταν χρησιμοποιείται σε σχέση με εσωτερικά δοχεία για σύνθετα IBC, νοείται ότι περιλαμβάνει άλλα πολυμερή υλικά όπως είναι το ελαστικό.

"Composite packaging (plastics material)" : Με τον όρο **"Σύνθετη συσκευασία (πλαστικού υλικού)"** νοείται μία συσκευασία που αποτελείται από ένα εσωτερικό πλαστικό δοχείο και μια εξωτερική συσκευασία (από μέταλλο, ινοσανίδες, κόντρα πλακέ, κλπ.). Μετά τη συναρμολόγηση μια τέτοια συσκευασία παραμένει αδιάσπαστη μονάδα. Ως τέτοια πληρώνεται, αποθηκεύεται, αποστέλλεται και εκκενώνεται.

ΣΗΜΕΙΩΣΗ: Βλέπε ΣΗΜΕΙΩΣΗ υπό **"Μικτές συσκευασίες (γυαλί, πορσελάνη, ή ψαμμάργιλο)"**.

"Composite packaging (glass, porcelain ή stoneware)" : Με τον όρο **"Μικτές συσκευασίες (γυαλί, πορσελάνη, ή ψαμμάργιλο)"** νοείται συσκευασία που αποτελείται από εσωτερικό δοχείο από γυαλί, πορσελάνη ή πηλό και μια εξωτερική συσκευασία (από μέταλλο, ξύλο, ινοσανίδες, πλαστικό υλικό, τεταμένο πλαστικό υλικό κλπ.). Μετά τη συναρμολόγηση μια τέτοια συσκευασία παραμένει αδιάσπαστη μονάδα. Ως τέτοια και πληρώνεται, αποθηκεύεται, αποστέλλεται και εκκενώνεται.

ΣΗΜΕΙΩΣΗ: Τα **"εσωτερικά"** των **"μικτών συσκευασιών"** ορίζονται κανονικά ως **"εσωτερικά δοχεία"**. Για παράδειγμα, το "εσωτερικό" ενός 6HA1 (σύνθετη συσκευασία, πλαστικό υλικό) είναι ένα τέτοιο "εσωτερικό δοχείο" αφού δεν είναι κανονικά σχεδιασμένο για εκτελεί μία λειτουργία συγκράτησης χωρίς την "εξωτερική του συσκευασία" και άρα δεν αποτελεί "εσωτερική συσκευασία".

"Confinement system": Με τον όρο **Συστοιχία κλωβών**, για τη μεταφορών υλικών της Κλάσης 7, νοείται η συγκέντρωση σχάσιμου υλικού και στοιχεία συσκευασίας που ορίζονται από τον σχεδιαστή και συμφωνούνται από την *αρμόδια υπηρεσία* με σκοπό τη διατήρηση της ασφάλειας κρισιμότητας.

"Conformity assessment": Με τον όρο **αξιολόγηση συμμόρφωσης** νοείται η διαδικασία πιστοποίησης της συμμόρφωσης ενός προϊόντος σύμφωνα με τις διατάξεις των παραγράφων 1.8.6 και 1.8.7 που σχετίζονται με έγκριση τύπου, επίβλεψη της παραγωγής και αρχική επιθεώρηση και δοκιμές.

"Consignee" : Με τον όρο **"Παραλήπτης"** νοείται ο παραλήπτης σύμφωνα με τη σύμβαση μεταφοράς. Αν ο παραλήπτης ορίζει έναν τρίτο σύμφωνα με τις διατάξεις που εφαρμόζονται για τη σύμβαση μεταφοράς, το άτομο αυτό θα θεωρείται ο παραλήπτης με την έννοια της παρούσας απόφασης. Αν η επιχείρηση μεταφοράς λαμβάνει χώρα χωρίς σύμβαση μεταφοράς, η επιχείρηση που αναλαμβάνει τα επικίνδυνα εμπορεύματα κατά την άφιξη θα θεωρείται ο παραλήπτης.

"Consignment" : Με τον όρο **"Αποστολή"** νοείται κάθε κόλο ή κόλα, ή φορτίο επικίνδυνων εμπορευμάτων, που φέρεται προς μεταφορά από έναν αποστολέα.

"Consignor" : Με τον όρο **"Αποστολέας"** νοείται η επιχείρηση που αποστέλλει επικίνδυνα εμπορεύματα είτε για λογαριασμό της είτε για λογαριασμό τρίτων. Αν η επιχείρηση της μεταφοράς εκτελείται υπό σύμβαση μεταφοράς, ο αποστολέας είναι ο αποστολέας σύμφωνα με τη σύμβαση μεταφοράς.

"Container" : Ο όρος **"εμπορευματοκιβώτιο"** σημαίνει αντικείμενο εξοπλισμού μεταφοράς (ανυψούμενο όχημα ή άλλες παρόμοιες κατασκευές):

- μόνιμου χαρακτήρα και κατά συνέπεια αρκετά στερεό για να είναι κατάλληλος για επανειλημμένη χρήση.
- ειδικά σχεδιασμένος για να διευκολύνει τη μεταφορά εμπορευμάτων, με ένα ή περισσότερα μέσα μεταφοράς, χωρίς θραύση του φορτίου.
- εξοπλισμένος με συσκευές που επιτρέπουν τον έγκαιρο χειρισμό του, ειδικότερα όταν μεταφορτώνεται από ένα μέσο μεταφοράς σε άλλο.

- σχεδιασμένος κατά τέτοιο τρόπο ώστε να είναι εύκολο η πλήρωση και η εκκένωση (βλέπε "Εμπορευματοκιβώτιο").
- έχοντας εσωτερικό όγκο όχι μικρότερο από 1 M3, εκτός από δοχεία για τη μεταφορά ραδιενεργού υλικού.

Μια δεξαμενή σε ειδικό αμάξωμα είναι ένα εμπορευματοκιβώτιο που, σύμφωνα με το Ευρωπαϊκό Πρότυπο EN 283 (έκδοση 1991) έχει τα ακόλουθα χαρακτηριστικά:

- από την πλευρά μηχανικής δύναμης, κατασκευάζεται μόνο για μεταφορά σε φορτάμαξα ή σε όχημα ή πλοία Ro-Ro,
- δεν μπορεί να στοιβαχθεί,
- μπορεί να αφαιρεθεί από οχήματα με εξοπλισμό των ίδιων των οχημάτων και στα δικά του στηρίγματα και μπορεί να επαναφορτωθεί

ΣΗΜΕΙΩΣΗ: Ο όρος "εμπορευματοκιβώτιο" δεν καλύπτει συμβατικές συσκευασίες, IBCs, εμπορευματοκιβώτια-δεξαμενές ή φορτάμαξες. Σε κάθε περίπτωση, ένα εμπορευματοκιβώτιο μπορεί να χρησιμοποιείται σαν συσκευασία για τη μεταφορά ραδιενεργού υλικού.

Επιπρόσθετα:

"Closed container" : Με τον όρο "**Κλειστό εμπορευματοκιβώτιο**" νοείται ένα εντελώς κλειστό εμπορευματοκιβώτιο με άκαμπτη οροφή, άκαμπτα πλευρικά τοιχώματα και πάτωμα. Ο όρος περιλαμβάνει εμπορευματοκιβώτια με άνοιγμα στην οροφή όπου η οροφή μπορεί να κλείσει κατά τη μεταφορά.

"Large container" : "**Μεγάλο εμπορευματοκιβώτιο**" (όπως τροποποιήθηκε, βλ. κατωτέρω) σημαίνει:

- (a) εμπορευματοκιβώτιο το οποίο δεν εμπίπτει στον ορισμό του μικρού εμπορευματοκιβωτίου.
- (b) υπό την έννοια του Διεθνούς Συνεδρίου για Ασφαλή Εμπορευματοκιβώτια (CSC), ένα εμπορευματοκιβώτιο με τέτοιο μέγεθος ώστε το εμβαδόν που περικλείεται στις τέσσερις κάτω γωνίες του να είναι
 - (i) τουλάχιστον 14 m² (150 τετραγωνικά πόδια) ή
 - (ii) τουλάχιστον 7 m² (75 τετραγωνικά πόδια) αν έχει άνω γωνιακά εξαρτήματα

"Open container" : "**Ανοιχτό εμπορευματοκιβώτιο**" είναι ένα εμπορευματοκιβώτιο ανοιχτής οροφής ή εμπορευματοκιβώτιο με βάση εξέδρα.

"Sheeted container" : "**εμπορευματοκιβώτιο με κάλυμμα**" σημαίνει ένα ανοιχτό εμπορευματοκιβώτιο εξοπλισμένο με κάλυμμα ώστε να προστατεύονται τα εμπορεύματα που φορτώνονται.

"Small container" : "**Μικρό εμπορευματοκιβώτιο**" (όπως τροποποιήθηκε, βλ. κατωτέρω) είναι ένα εμπορευματοκιβώτιο το οποίο είτε έχει ολικές εξωτερικές διαστάσεις (μήκος, πλάτος ή ύψος) μικρότερες από 1,5 m ή εσωτερικό όγκο όχι μεγαλύτερο από 3 m³.

"Containment system": Με τον όρο "**προστατευτικό περίβλημα**", για τη μεταφορά υλικών Κλάσης 7, νοείται η συναρμολόγηση στοιχείων της *συσκευασίας* που ορίζεται από το σχεδιαστή που σκοπεύει να συγκρατεί το ραδιενεργό υλικό κατά τη διάρκεια της μεταφοράς.

"**Control temperature**" : Με τον όρο "**Θερμοκρασία ελέγχου**" νοείται η μέγιστη θερμοκρασία στην οποία το οργανικό υπεροξειδίο ή αυτενεργή ουσία μπορεί να μεταφερθεί με ασφάλεια.

"**Conveyance**" : Με τον όρο "**Μέσο μεταφοράς**" νοείται, για τη μεταφορά οδικώς ή σιδηροδρομικώς, ένα όχημα ή μία φορτάμαξα».

"**Crate**" : Με τον όρο "**Κλωβό**" νοείται μια εξωτερική συσκευασία με ατελείς επιφάνειες.

"**Critical temperature**" : Με τον όρο "κρίσιμη θερμοκρασία" νοείται η θερμοκρασία πάνω από την οποία η ουσία δεν μπορεί να βρίσκεται σε υγρή κατάσταση.

"**Criticality safety index (CSI)**" : Με τον όρο "**κρίσιμος δείκτης ασφαλείας**" που προσδίδεται σε μια συσκευασία, υπερσυσκευασία ή σε εμπορευματοκιβώτιο που περιέχει σχάσιμο υλικό, για τη μεταφορά υλικών Κλάσης 7, νοείται ένας αριθμός που χρησιμοποιείται για να παρέχει έλεγχο στην συγκέντρωση κόλων, υπερσυσκευασιών ή εμπορευματοκιβωτίων που περιέχουν σχάσιμο υλικό.

"**Cryogenic receptacle**" : Με τον όρο "**Κρυογονικό δοχείο**" νοείται ένα μεταφερόμενο θερμικά μονωμένο δοχείο για υγροποιημένα αέρια υπό ψύξη χωρητικότητας όχι πάνω από 1000 λίτρα (βλέπε επίσης «Open cryogenic receptacle» (Ανοικτό κρυογονικό δοχείο)).

"**CSC**" : Με τον όρο "**CSC**" νοείται η Διεθνής Σύμβαση για Ασφαλή Εμπορευματοκιβώτια (Γενεύη, 1972) με τις αλλαγές και την έκδοση του Διεθνούς Ναυτιλιακού Οργανισμού (IMO), Λονδίνο.

"**Cylinder**" : Με τον όρο "**Κύλινδρος**" νοείται ένα μεταφερόμενο δοχείο πίεσης χωρητικότητας όχι μεγαλύτερης των 150 λίτρων (βλέπε επίσης "**Δέσμη Κυλίνδρων (πλαίσιο)**").

D

"**Dangerous goods**" : Με τον όρο "**Επικίνδυνα εμπορεύματα**" νοούνται οι ουσίες και είδη η μεταφορά των οποίων απαγορεύεται από αυτήν την Απόφαση ή επιτρέπονται μόνο υπό τις προϋποθέσεις που περιγράφονται μέσα σε αυτήν την Απόφαση.

"**Dangerous reaction**" : Ο όρος "**Επικίνδυνη αντίδραση**" εννοεί:

- (a) την καύση ή έκλυση σημαντικού ποσού θερμότητας,
- (b) την εκπομπή εύφλεκτων, ασφυζιογόνων, οξειδωτικών ή τοξικών αερίων,
- (c) το σχηματισμό διαβρωτικών ουσιών,
- (d) το σχηματισμός ασταθών ουσιών, ή
- (e) την επικίνδυνη αύξηση πίεσης (μόνο για δεξαμενές),

"**Demountable tank**" : Με τον όρο "**Αποσυναρμολογούμενη δεξαμενή**" νοείται δεξαμενή ειδικά σχεδιασμένη να τοποθετείται σε ειδικές συσκευές επί της φορτάμαξας, η οποία μπορεί να αφαιρεθεί μόνο όταν απομακρυνθούν τα συστήματα συγκράτησής της.

"**Design**" : Με τον όρο "**σχεδιασμός**", για την μεταφορά υλικών της Κλάσης 7, νοείται η περιγραφή ραδιενεργού υλικού ειδικής μορφής, ραδιενεργού υλικού χαμηλής διασποράς, κόλο ή *συσκευασία* που καθιστά δυνατό τον πλήρη προσδιορισμό του είδους. Η περιγραφή μπορεί να περιλαμβάνει προδιαγραφές, μηχανολογικά σχέδια, αναφορές που καταδεικνύουν τη συμμόρφωση με ρυθμιστικές απαιτήσεις και άλλα σχετικά έγγραφα.

"Discharge pressure" : Με τον όρο "**Πίεση εκκένωσης**" νοείται η μέγιστη πίεση που δημιουργείται σε μια δεξαμενή όταν εκκενώνεται υπό πίεση (βλέπε επίσης "**πίεση υπολογισμού**", "**πίεση πλήρωσης**", "**μέγιστη πίεση εργασίας (πίεση μετρητή)**" και "**πίεση δοκιμής**").

"Drum" : Με τον όρο "**Βαρέλι**" νοείται μια επίπεδων άκρων ή κυρτών άκρων κυλινδρική συσκευασία κατασκευασμένη από μέταλλο, ίνες, πλαστικό, κόντρα πλακέ ή άλλα κατάλληλα υλικά. Αυτός ο ορισμός επίσης περιλαμβάνει συσκευασίες άλλων σχημάτων, π.χ. κυλινδρικές συσκευασίες με κωνικό λαιμό, ή συσκευασίες σε μορφή κάδου. Ξύλινα βαρέλια και μππόνια δεν καλύπτονται από αυτόν τον ορισμό.

E

"ECE Regulation" : Με τον όρο "**Κανονισμός ECE**" νοείται ένας κανονισμός που έχει προσαρτηθεί εις την Συμφωνία η οποία αφορά την υιοθέτηση ενιαίων τεχνικών οδηγιών για τροχοφόρα οχήματα, για εξοπλισμό και ανταλλακτικά ο/τα οποία/οία μπορούν να τοποθετηθούν και/η να χρησιμοποιηθούν εις τροχοφόρα οχήματα και τους όρους για την αμφίδρομη αναγνώριση των εγκρίσεων οι οποίες δίδονται επί της βάσεως αυτών των οδηγιών (Συμφωνία του 1958, όπως έχει τροποποιηθεί).

"EN" (standard) : Με τον όρο "**EN (πρότυπο)**" νοείται μια Ευρωπαϊκή πρότυπη διαδικασία που εκδίδεται από την Ευρωπαϊκή Επιτροπή Προτυποποίησης (CEN) (CEN, Avenue Marnix 17, B-1000 Brussels).

"Emergency temperature" : Με τον όρο "**Θερμοκρασία Κινδύνου**" νοείται η θερμοκρασία στην οποία επείγοντα μέτρα θα λαμβάνονται στην περίπτωση απώλειας ελέγχου θερμοκρασίας.

"Enterprise" : Με τον όρο "**Επιχείρηση**" νοείται κάθε φυσικό πρόσωπο, νομικό πρόσωπο, κερδοσκοπικό και μη, κάθε συνεταιρισμός ή ομάδα ατόμων χωρίς νομική προσωπικότητα, κερδοσκοπικοί και μη, ή οποιαδήποτε επίσημη αρχή, είτε με δική της νομική προσωπικότητα είτε εξαρτημένη από άλλη αρχή που έχει νομική προσωπικότητα.

"Exclusiv use": Με τον όρο "**Αποκλειστική χρήση**", για τη μεταφορά υλικών Κλάσης 7, νοείται η κατ' αποκλειστικότητα χρήση, υπό ενός μόνου φορτωτή, μιας φορτάμαξας ή ενός μεγάλου εμπορευματοκιβωτίου, επί τη βάσει της οποίας εκτελούνται όλες οι αρχικές, ενδιάμεσες και τελικές φορτώσεις και εκφορτώσεις σύμφωνα με τις οδηγίες του φορτωτή ή του παραλήπτη.

F

"Fibreboard IBC" : Με τον όρο "**ινοσανίδες IBC**" νοείται ένα σώμα ινοσανίδων με ή χωρίς χωριστά άνω και κάτω πώματα, με εσωτερική επένδυση αν χρειάζεται (αλλά όχι με εσωτερικές συσκευασίες) και κατάλληλο δομικό εξοπλισμό και εξοπλισμό εξυπηρέτησης.

"Filler" : Με τον όρο "**πληρωτής**" νοείται κάθε επιχείρηση που φορτώνει επικίνδυνα εμπορεύματα σε μια δεξαμενή (βυτιοφόρος φορτάμαξα, φορτάμαξα με αποσυναρμολογούμενη δεξαμενή, φορητή δεξαμενή ή δεξαμενή- εμπορευματοκιβώτιο) και/ή σε μία φορτάμαξα, μεγάλο εμπορευματοκιβώτιο ή μικρό εμπορευματοκιβώτιο για μεταφορά φορτίων χύμα, ή σε μία φορτάμαξα συστοιχίας δεξαμενών ή MEGC.

"Filling pressure" : "**Πίεση πλήρωσης**" σημαίνει τη μέγιστη πίεση που δημιουργείται σε μια δεξαμενή όταν αυτή πληρώνεται υπό πίεση (βλέπε επίσης "**πίεση υπολογισμού**", "**πίεση εκκένωσης**", "**μέγιστη πίεση εργασίας (πίεση μετρητή)**" και "**πίεση δοκιμής**").

"Filling ratio" : Με τον όρο "**Λόγος πλήρωσης**" νοείται ο λόγος της μάζας του αερίου προς την μάζα του νερού στους 15°C που θα γέμιζε ολοκληρωτικά ένα δοχείο πίεσης έτοιμο για χρήση.

"Fixed tank" : "**Σταθερή δεξαμενή**" σημαίνει μια δεξαμενή με χωρητικότητα άνω των 1000 λίτρων που είναι μόνιμα στερεωμένη σε μία φορτάμαξα (που τότε λέγεται βυτιοφόρος φορτάμαξα) ή είναι αναπόσπαστο μέρος του πλαισίου μιας τέτοιας φορτάμαξας.

"Flammable component" : "**Εύφλεκτο συστατικό**" (για αερόλυματα) σημαίνει εύφλεκτα υγρά, εύφλεκτα στερεά ή εύφλεκτα αέρια και μείγματα αερίων όπως ορίζονται στις σημειώσεις 1 και 3 της υποκατηγορίας 31.1.3 του 3^{ου} Μέρους του εγχειριδίου *Manual of Tests and Criteria*. Αυτός ο χαρακτηρισμός δεν περιλαμβάνει πυροφορικά, αυτοθερμαινόμενα ή ουσίες που αντιδρούν με το νερό Η θερμότητα από την καύση θα προσδιορίζεται με κάποια από τις μεθόδους ASTM D 240, ISO/FDIS 13943:1999 (E/F) 86.1 to 86.3 ή NFPA 30B.

"Flash-point" : "**Σημείο ανάφλεξης**" σημαίνει τη χαμηλότερη θερμοκρασία ενός υγρού όπου οι ατμοί του αποτελούν εύφλεκτο μείγμα με τον αέρα.

"Flexible IBC" : "**Εύκαμπτο IBC**" είναι ένα σώμα που αποτελείται από μεμβράνη, πλεκτό υλικό ή οποιοδήποτε άλλο εύκαμπτο υλικό ή συνδυασμούς αυτών και, αν είναι απαραίτητο, μια εσωτερική στρώση ή επένδυση, μαζί με κατάλληλο εξοπλισμό εξυπηρέτησης και συσκευές χειρισμού.

"Fuel cell" : Με τον όρο "**Κυψέλη καυσίμου**" νοείται μία ηλεκτροχημική συσκευή η οποία μετατρέπει τη χημική ενέργεια ενός καυσίμου σε ηλεκτρική ενέργεια, θερμότητα και προϊόντα αντίδρασης.

"Fuel cell engine" : Με τον όρο "**Μηχανή κυψελών καυσίμου**" νοείται μία συσκευή η οποία χρησιμοποιείται για την τροφοδότηση εξοπλισμού και η οποία αποτελείται από μία κυψέλη καυσίμου και από την παροχή καυσίμου, ενσωματωμένη στην κυψέλη καυσίμου ή εξωτερική, και περιλαμβάνει όλα τα απαραίτητα εξαρτήματα για την επίτευξη της λειτουργίας της.

"Full load" : "**Πλήρες φορτίο**" σημαίνει κάθε φορτίο που προέρχεται από έναν αποστολέα για το οποίο είναι αποκλειστική η χρήση ενός βαγονιού ή μεγάλου εμπορευματοκιβωτίου και όλες οι λειτουργίες φόρτωσης και εκφόρτωσης γίνονται σε συμφωνία με τις οδηγίες του αποστολέα ή του παραλήπτη.

ΣΗΜΕΙΩΣΗ: Ο αντίστοιχος όρος για την Κλάση 7 είναι "**αποκλειστική χρήση**".

G

"Gas" : "**Αέριο**" σημαίνει μια ουσία η οποία:

- (a) στους 50°C έχει τάση ατμών μεγαλύτερη από 300 kPa (3 bar), ή
- (b) είναι εντελώς αέρια στους 20°C υπό κανονική πίεση 101.3 kPa,

"Gas cartridge": βλέπε "Small receptacle containing gas".

"GHS" : είναι η τέταρτη έκδοση του Global Harmonized System of Classification and Labelling of Chemicals, η οποία εκδόθηκε από τα Ενωμένα Έθνη ως ST/SG/AC.10/30/Rev.4.

H

"Handling device": Συσκευή διακίνησης (για εύκαμπτα IBC) σημαίνει οποιαδήποτε χειρολαβή, θηλιά, μικρό άνοιγμα ή πλαίσιο προσαρτημένα στο σώμα του IBC ή σχηματοποιημένα από επέκταση του υλικού του σώματος του IBC.

"Hermetically closed tank" : Με τον όρο **"Ερμητικά κλειστή δεξαμενή"** νοείται μια δεξαμενή που προορίζεται για τη μεταφορά υγρών ουσιών με πίεση υπολογισμού τουλάχιστον 4 bar ή προορίζεται για τη μεταφορά στερεών ουσιών (σε σκόνη ή κόκκους) ανεξάρτητα από την πίεση υπολογισμού, τα ανοίγματα της οποίας είναι ερμητικά κλειστά και η οποία :

- δε διαθέτει βαλβίδες ασφαλείας, εκρηγνυόμενους δίσκους ή άλλες συσκευές ασφαλείας ή βαλβίδες κενού, ή
- δε διαθέτει βαλβίδες ασφαλείας, εκρηγνυόμενους δίσκους ή άλλες συσκευές ασφαλείας αλλά διαθέτει βαλβίδες κενού, σύμφωνα με τις απαιτήσεις της 6.8.2.2.3, ή
- διαθέτει βαλβίδες ασφαλείας που προηγούνται από εκρηγνυόμενους δίσκους σύμφωνα με την 6.8.2.2.10, αλλά δεν διαθέτει βαλβίδες κενού, ή
- διαθέτει βαλβίδες ασφαλείας που προηγούνται από εκρηγνυόμενους δίσκους σύμφωνα με την 6.8.2.2.10 και βαλβίδες κενού, σύμφωνα με τις απαιτήσεις της 6.8.2.2.3.

I

"IAEA", είναι ο Διεθνής Οργανισμός Ατομικής Ενέργειας, (International Atomic Energy Agency, IAEA, P.O. Box 100, A-1400 Vienna)

"IBC", βλέπε **"Intermediate bulk container"**,

"ICAO" : είναι ο Διεθνής Οργανισμός Πολιτικής Αεροπορίας, (International Civil Aviation Organization (ICAO, 999 University Street, Montreal, Quebec H3C 5H7, Canada)

"ICAO Technical Instructions" : είναι οι Τεχνικές Οδηγίες για την Ασφαλή Μεταφορά Επικίνδυνων Εμπορευμάτων Αεροπορικώς, που συμπληρώνει το Παράρτημα 18 της Συνθήκης του Σικάγο για τη Διεθνή Πολιτική Αεροπορία (Σικάγο 1944), που εκδίδεται από το Διεθνή Οργανισμό Πολιτικής Αεροπορίας (ICAO), στο Μόντρεαλ.

"IMDG Code" : Κώδικας IMDG είναι ο Διεθνής Ναυτιλιακός Κώδικας Επικίνδυνων Ειδών, για την εφαρμογή του Κεφαλαίου VII, Μέρος Α, της Διεθνούς Σύμβασης για την Ασφάλεια της Ζωής στη Θάλασσα, 1974 (Σύμβαση SOLAS), που εκδίδεται από το Διεθνή Οργανισμό Θαλάσσιων Μεταφορών (IMO), Λονδίνο.

"IMO" : είναι ο Διεθνής Ναυτιλιακός Οργανισμός (International Maritime Organization, IMO, 4 Albert Embankment, London SE1 7SR, United Kingdom)

"Inner packaging" : **"Εσωτερική συσκευασία"** σημαίνει συσκευασία για τη μεταφορά της οποίας απαιτείται εξωτερική συσκευασία.

"Inner receptacle" : **"Εσωτερικό δοχείο"** σημαίνει δοχείο που για να επιτελέσει τη λειτουργία του απαιτεί εξωτερική συσκευασία.

"Inspection body" : είναι φορέας ανεξάρτητος επιθεώρησης και ελέγχου ο οποίος έχει εγκριθεί από αρμόδια αρχή.

"Intermediate bulk container" (IBC) : "Εμπορευματοκιβώτιο μεσαίας χωρητικότητας για φορτία χύμα" σημαίνει μία άκαμπτη ή εύκαμπτη φορητή συσκευασία εκτός από αυτές που προσδιορίζονται στο Κεφάλαιο 6.1, οι οποίες:

- (a) έχουν χωρητικότητα:
- (i) όχι μεγαλύτερη από 3 m³ για στερεά και υγρά των Ομάδων Συσκευασίας II και III,
 - (ii) όχι μεγαλύτερη από 1.5 m³ για στερεά της Ομάδας Συσκευασίας I όταν είναι συσκευασμένα σε εύκαμπτα, άκαμπτου πλαστικού, σύνθετα, ινοσανίδες και ξύλινα IBC,
 - (iii) όχι μεγαλύτερη από 3 m³ για στερεά της Ομάδας Συσκευασίας I όταν είναι συσκευασμένα σε μεταλλικά IBC,
 - (iv) όχι μεγαλύτερη από 3 m³ για ραδιενεργό υλικό της Κλάσης 7.
- (b) είναι σχεδιασμένη για μηχανικό χειρισμό.
- (c) είναι ανθεκτική στις καταπονήσεις που παράγονται κατά το χειρισμό και τη μεταφορά όπως προσδιορίζεται από τους ελέγχους που προκαθορίζονται στο Κεφάλαιο 6.5

(βλέπε επίσης **"Σύνθετα IBC με πλαστικό εσωτερικό δοχείο"**, **"IBC από ινοσανίδες"**, **"Εύκαμπτα IBC"**, **"Μεταλλικά IBC"**, **"IBC από άκαμπτο πλαστικό"** και **"Ξύλινα IBC"**).

ΣΗΜΕΙΩΣΗ 1: Φορητές δεξαμενές ή εμπορευματοκιβώτια-δεξαμενές που ικανοποιούν τις απαιτήσεις του Κεφαλαίου 6.7 ή 6.8 αντίστοιχα δεν θεωρούνται ότι είναι εμπορευματοκιβώτια μεσαίας χωρητικότητας για φορτία χύμα (IBCs).

2: Εμπορευματοκιβώτια μεσαίας χωρητικότητας για φορτία χύμα (IBC) που ικανοποιούν τους όρους του Κεφαλαίου 6.5 δεν θεωρούνται ότι είναι εμπορευματοκιβώτια για τους σκοπούς της παρούσας απόφασης.

"Remanufactured IBC" : **"Μετασκευασμένο IBC"** είναι ένα μεταλλικό ή συμπαγές πλαστικό ή σύνθετο Εμπορευματοκιβώτια μεσαίας χωρητικότητας για φορτία χύμα (IBC), που:

- (a) που παράχθηκε ως τύπου UN από κάποιο τύπου μη UN, ή
- (b) που μετατράπηκε από ένα UN σχέδιο τύπου σε κάποιο άλλο UN έγκρισης τύπου.

Τα μετασκευασμένα IBC υπόκεινται στις ίδιες απαιτήσεις της παρούσας οδηγίας που εφαρμόζονται σε καινούργια IBC του ίδιου τύπου (βλέπε τον ορισμό του σχεδίου τύπου της 6.5.6.1.1).

"Repaired IBC" : **"Επισκευασμένο IBC"** είναι ένα μεταλλικό ή συμπαγές πλαστικό ή σύνθετο Εμπορευματοκιβώτιο μεσαίας χωρητικότητας για φορτία χύμα (IBC), το οποίο σαν αποτέλεσμα κάποιας κρούσης ή από οποιαδήποτε άλλη αιτία (π.χ. διάβρωση, θρυματοποίηση ή άλλες ενδείξεις μείωσης της αντοχής σε σύγκριση με το σχέδιο τύπου) έχει επανέλθει ώστε να συμμορφώνεται με το σχέδιο τύπου και να μπορεί να περάσει τους ελέγχους του σχεδίου τύπου. Για τους σκοπούς της παρούσας οδηγίας, η αντικατάσταση του στέρεου εσωτερικού δοχείου ενός σύνθετου εμπορευματοκιβώτια μεσαίας χωρητικότητας για φορτία χύμα με ένα δοχείο που πληροί τον αρχικό τύπο σχεδιασμού του ίδιου κατασκευαστή, θεωρείται επισκευασμένο. Παρ' όλα αυτά η επαναλαμβανόμενη επιθεώρηση εμπορευματοκιβώτια μεσαίας χωρητικότητας για φορτία χύμα δεν θεωρείται επισκευή. Τα σώματα των άκαμπτων πλαστικών εμπορευματοκιβώτιων μεσαίας χωρητικότητας για φορτία χύμα και τα εσωτερικά δοχεία των σύνθετων εμπορευματοκιβώτιων μεσαίας χωρητικότητας για φορτία χύμα δεν είναι επιδιορθώσιμα. Τα εύκαμπτα εμπορευματοκιβώτια μεσαίας χωρητικότητας για φορτία χύμα δεν είναι επισκευάσιμα εκτός και αν εγκριθούν από αρμόδιες αρχές.

"Routine maintenance of flexible IBCs" : **"Επαναλαμβανόμενη συντήρηση εύκαμπτων IBC"** είναι ο επαναλαμβανόμενος έλεγχος αντοχής των πλαστικών ή υφασμάτινων εύκαμπτων IBC, με διαδικασίες όπως:

- (a) Καθαρισμός
- (b) Αντικατάσταση τμηματικών εξαρτημάτων, όπως σωλήνας και σχοινιά δεσίματος, με άλλα που συμφωνούν με τις αρχικές προδιαγραφές του κατασκευαστή.

Δεδομένου ότι αυτές οι διαδικασίες δεν επηρεάζουν την δυνατότητα συγκράτησης αντικειμένων των εύκαμπτων IBC ή να αλλάζουν το σχέδιο τύπου.

"Routine maintenance of rigid IBCs" : **"Επαναλαμβανόμενη συντήρηση άκαμπτων IBC"** είναι ο επαναλαμβανόμενος έλεγχος αντοχής των μεταλλικών ή σκληρών πλαστικών ή σύνθετων IBC, με διαδικασίες όπως:

- (a) Καθαρισμός
- (b) Απομάκρυνση και επανεγκατάσταση ή αντικατάσταση κλεισιμάτων ή του εξοπλισμού συντήρησης που συμμορφώνεται με τις αρχικές προδιαγραφές του κατασκευαστή, δεδομένου ότι αποδεικνύεται η στεγανότητα του IBC.

Αποκατάσταση του δομικού εξοπλισμού που δεν επηρεάζει άμεσα τη διαδικασία φόρτωσης ή λειτουργία διατήρησης της πίεσης εκφόρτωσης έτσι ώστε να είναι σύμφωνα με την έγκριση τύπου (π.χ. ευθυγράμμιση ποδαρικών ή στοιχείων ανύψωσης) εξασφαλίζοντας ότι η διαδικασία φόρτωσης των IBC δεν επηρεάζεται.

"Intermediate packaging" : **"Ενδιάμεση συσκευασία"** σημαίνει συσκευασία τοποθετημένη ανάμεσα σε εσωτερικές συσκευασίες ή είδη και σε μια εξωτερική συσκευασία.

"ISO" (πρότυπο) : σημαίνει ένα διεθνές πρότυπο δημοσιευμένο από τον Διεθνή Οργανισμό Τυποποίησης (International Organization for Standardization (ISO), ISO, 1, rue de Varembe, CH-1204 Geneva 20).

J

"Jerrican" : **"Μπιτόνι"** σημαίνει μια μεταλλική ή πλαστική συσκευασία με ορθογώνια ή πολυγωνική διατομή με ένα ή περισσότερα ανοίγματα.

L

"Large container" : Βλέπε "Container"

"Large packaging" : **"Μεγάλη συσκευασία"** σημαίνει εξωτερική συσκευασία που περιέχει είδη ή εσωτερικές συσκευασίες και που

- (a) είναι σχεδιασμένη για μηχανικό χειρισμό,
- (b) υπερβαίνει τα 400 kg καθαρό βάρος ή 450 λίτρα σε χωρητικότητα αλλά έχει όγκο όχι άνω των 3 m³,

"Remanufactured large packaging" : Με τον όρο **"Ανακατασκευασμένη μεγάλη συσκευασία"** νοείται μία μεγάλη συσκευασία από μέταλλο ή άκαμπτο πλαστικό η οποία:

- (a) παράγεται ως τύπου UN από μη UN τύπο, ή

(b) μετατρέπεται από ένα σχέδιο τύπου UN σε άλλο σχέδιο τύπου UN.

Οι ανακατασκευασμένες μεγάλες συσκευασίες υπόκεινται στις ίδιες απαιτήσεις της παρούσας Συμφωνίας που εφαρμόζονται στις νέες μεγάλες συσκευασίες ίδιου τύπου (βλ. επίσης ορισμό τύπου σχεδιασμού στην 6.6.5.1.2).

"Reused large packaging" : **"Επαναχρησιμοποιούμενη μεγάλη συσκευασία"** είναι μία μεγάλη συσκευασία προς επαναπλήρωση που έχει εξεταστεί και βρεθεί ελεύθερη από ελαττώματα που επηρεάζουν την ικανότητα να αντέχει στις δοκιμές απόδοσης. Ο όρος περιλαμβάνει εκείνες που ξαναγεμίζονται με τα ίδια ή παρόμοια συμβατά περιεχόμενα και μεταφέρονται σε αλυσίδες διανομής που ελέγχονται από τον αποστολέα του προϊόντος.

"Leakproofness test" : **"Δοκιμή στεγανότητας"** είναι η δοκιμή στεγανότητας μιας δεξαμενής, συσκευασίας ή IBC και του εξοπλισμού και των συσκευών κλεισίματος.

ΣΗΜΕΙΩΣΗ: Για φορητές δεξαμενές, βλέπε Κεφάλαιο 6.7.

"Light-gauge metal packaging" : **"μεταλλική συσκευασία ελαφρού περιτυπώματος"** είναι συσκευασία κυκλικής, ελλειπτικής, ορθογώνιας ή πολυγωνικής διατομής (επίσης κωνικής) και με κωνικό λαιμό και συσκευασίες σε μορφή κάδου από μέταλλο, με πάχος τοιχωμάτων λιγότερο από 0.5 mm (π.χ. λευκοσίδηρος), με επίπεδο ή κυρτό πυθμένα και με ένα ή περισσότερα στόμια, που δεν καλύπτεται από τους ορισμούς για βαρέλια ή μπιτόνια.

"Liner" : **"Επένδυση"** είναι ένας σωλήνας ή σάκος που εισάγεται μέσα στη συσκευασία, συμπεριλαμβανομένων μεγάλων συσκευασιών και IBCs, αλλά που δεν αποτελεί αναπόσπαστο μέρος τους, συμπεριλαμβανομένων των πωμάτων των ανοιγμάτων του.

"Liquid" : **"Υγρό"** είναι μια ουσία που στους 50°C έχει τάση ατμών όχι παραπάνω από 300 kPa (3 bar), που δεν είναι εντελώς αέρια στους 20°C και 101.3 kPa, και που

- (a) έχει σημείο τήξης ή αρχικό σημείο τήξης 20°C ή λιγότερο σε πίεση 101.3 kPa, ή
- (b) είναι υγρή σύμφωνα με τη μέθοδο δοκιμής ASTM D 4359-90 ή
- (c) δεν είναι συγκολλητική ουσία σύμφωνα με τα κριτήρια της δοκιμής ρευστότητας (δοκιμή πνευτρομέτρου) που περιγράφεται στην 2.3.4,

ΣΗΜΕΙΩΣΗ: **"Μεταφορά σε υγρή κατάσταση"**, για λόγους απαιτήσεων των δεξαμενών, σημαίνει:

- *Μεταφορά υγρών σύμφωνα με τον παραπάνω ορισμό ή*
- *Στερεά προς μεταφορά σε τηγμένη κατάσταση.*

"Liquefied Petroleum Gas (LPG)" : **"Υγροποιημένο Πετρελαϊκό Αέριο (LPG)"** είναι ένα υγροποιημένο αέριο χαμηλής πίεσεως το οποίο αποτελείται από έναν ή περισσότερους ελαφρείς υδρογονάνθρακες οι οποίοι υπάγονται μόνον εις τις κατηγορίες UN No. 1011, 1075, 1965, 1969 ή 1978 και το οποίο αποτελείται κυρίως από προπάνιο, προπένιο, βουτάνιο, ισομερή βουτανίου, βουτένιο με ίχνη άλλων αερίων υδρογονανθράκων.

ΣΗΜΕΙΩΣΗ 1: Εύφλεκτα αέρια τα οποία υπάγονται εις άλλους αριθμούς UN, δεν θα θεωρούνται ως LPG.

- 2:** Γιά το UN No. 1075 δείτε την ΣΗΜΕΙΩΣΗ 2 κάτω από το 2F, του UN No. 1965, εις τον πίνακα των υγροποιημένων αερίων εις την παράγραφο 2.2.2.3.

"Loader" : **"Φορτωτής"** σημαίνει κάθε επιχείρηση η οποία:

- (a) Φορτώνει συσκευασμένα επικίνδυνα εμπορεύματα, μικρά εμπορευματοκιβώτια ή φορητές δεξαμενές εντός ή επί φορτάμαζας ή εμπορευματοκιβωτίου, ή
- (b) Φορτώνει ένα εμπορευματοκιβώτιο, ένα εμπορευματοκιβώτιο για φορτία χύδην, ένα MEGC, ένα εμπορευματοκιβώτιο-δεξαμενή ή μία φορητή δεξαμενή επί φορτάμαζας».

M

"Manual of Tests και Criteria" : **"Εγχειρίδιο Δοκιμών και Κριτηρίων"** είναι η πέμπτη επαναληπτική έκδοση των Συστάσεων των Ηνωμένων Εθνών για τη Μεταφορά Επικίνδυνων Εμπορευμάτων, Εγχειρίδιο Δοκιμών και Κριτηρίων, έκδοση του Οργανισμού Ηνωμένων Εθνών (ST/SG/AC.10/11/Rev.5 όπως τροποποιήθηκε από το έγγραφο ST/SG/AC.10/11/Rev.5/Amend.1).

"Mass of package" : **"Μάζα κόλου"** σημαίνει το μικτό βάρος του κόλου εκτός αν υπάρχει άλλος ορισμός.

"Maximum capacity" : **"Μέγιστη χωρητικότητα"** είναι ο μέγιστος εσωτερικός όγκος δοχείων ή συσκευασιών συμπεριλαμβανομένων εμπορευματοκιβωτίων μεσαίας χωρητικότητας για φορτία χύμα (IBC) και μεγάλων συσκευασιών, εκφρασμένος σε κυβικά μέτρα ή λίτρα.

"Maximum net mass" : **"Μέγιστο καθαρό βάρος"** είναι το μέγιστο καθαρό βάρος των περιεχομένων μιας μόνης συσκευασίας ή το μέγιστο συνδυασμένο βάρος εσωτερικών συσκευασιών και των περιεχομένων τους, εκφρασμένο σε κιλά.

"Maximum normal operating pressure" : **"Μέγιστη φυσιολογική ονομαστική πίεση"**, για τη μεταφορά υλικών Κλάσης 7, νοείται η μέγιστη πίεση υπεράνω της ατμοσφαιρικής σε μέσο επίπεδο θαλάσσης που θα μπορούσε να αναπτυχθεί στο *προστατευτικό περιβλημα* σε περίοδο ενός έτους κάτω από συνθήκες θερμοκρασίας και ηλιακής ακτινοβολίας που αντιστοιχούν σε περιβαλλοντολογικές συνθήκες με απουσία αερισμού, εξωτερική ψύξη με βοηθητικό σύστημα ή λειτουργικούς ελέγχους κατά τη διάρκεια της μεταφοράς.

"Maximum permissible gross mass", **"Μέγιστο επιτρεπτό μικτό βάρος"**

- (a) (για τα IBC) σημαίνει το βάρος του σώματος, του εξοπλισμού εξυπηρέτησης και του δομικού εξοπλισμού και το μέγιστο επιτρεπτό φορτίο.
- (b) (για δεξαμενές) σημαίνει το απόβαρο της δεξαμενής και το βαρύτερο φορτίο εξουσιοδοτημένο προς μεταφορά.

ΣΗΜΕΙΩΣΗ: Για φορητές δεξαμενές, βλέπε Κεφάλαιο 6.7.

"Maximum working pressure (gauge pressure)" : **"μέγιστη πίεση εργασίας (πίεση μετρητή)"** σημαίνει την υψηλότερη από τις ακόλουθες τρεις τιμές της πίεσης:

- (a) την υψηλότερη πραγματική πίεση που επιτρέπεται στη δεξαμενή κατά την πλήρωση ("μέγιστη επιτρεπόμενη πίεση πληρώσεως")
- (b) την υψηλότερη πραγματική πίεση που επιτρέπεται στη δεξαμενή κατά την εκκένωση ("μέγιστη επιτρεπόμενη πίεση εκκενώσεως") και
- (c) την πραγματική πίεση μετρητή στην οποία υποβάλλεται η δεξαμενή από τα περιεχόμενά του (συμπεριλαμβανομένων τυχόν εξωγενών αερίων που μπορεί να περιέχει) στη μέγιστη θερμοκρασία εργασίας.

Εκτός εάν οι ειδικές απαιτήσεις που περιγράφονται στο Κεφάλαιο 4.3 προβλέπουν διαφορετικά, η αριθμητική τιμή αυτής της πίεσεως εργασίας (πίεσεως μετρητή) δεν θα είναι χαμηλότερη της πίεσεως των ατμών (απολύτου πίεσεως) της πληρωτικής ουσίας στους 50°C.

Για δεξαμενές εξοπλισμένες με βαλβίδες ασφαλείας (με ή χωρίς εκρηγνυόμενο δίσκο), η μέγιστη πίεση εργασίας (πίεση μετρητή) θα είναι εντούτοις ίση με την προβλεπόμενη πίεση ανοίγματος τέτοιων βαλβίδων ασφαλείας (βλέπε επίσης "*πίεση υπολογισμού*", "*πίεση εκκένωσης*", "*πίεση πληρώσεως*" και "*πίεση δοκιμής*").

- ΣΗΜΕΙΩΣΗ 1:** Για φορητές δεξαμενές, βλέπε Κεφάλαιο 6.7.
2: Για κλειστά κρουγενικά δοχεία, βλέπε την σημείωση του 6.2.1.3.6.5.

"MEGC", βλέπε "**Multiple-element gas container**"

"Metal hydride storage system" : Με τον όρο "**Σύστημα αποθήκευσης μεταλλικών υδριδίων**" νοείται ένα ενιαίο ολοκληρωμένο σύστημα αποθήκευσης υδρογόνου, συμπεριλαμβανομένου δοχείου, μεταλλικού υδριδίου, διάταξης εκτόνωσης της πίεσης, βαλβίδας διακοπής παροχής, εξοπλισμού ηλεκτροπαροχής και εσωτερικών εξαρτημάτων, το οποίο χρησιμοποιείται μόνο για τη μεταφορά υδρογόνου.

"Metal IBC" : "**Μεταλλικό IBC**" Τα μεταλλικά IBC συνίστανται από ένα μεταλλικό σώμα μαζί με κατάλληλο εξοπλισμό εξυπηρέτησης και δόμησης.

"Mild steel" : "Μαλακός χάλυβας είναι ο χάλυβας με ελάχιστη αντοχή σε εφελκυσμό μεταξύ 360 N/mm² και 440 N/mm².

ΣΗΜΕΙΩΣΗ: Για φορητές δεξαμενές, βλέπε Κεφάλαιο 6.7.

"Multiple-element gas container (MEGC)" : "**Εμπορευματοκιβώτιο αερίων πολλαπλών-στοιχείων**" σημαίνει μία μονάδα που περιέχει στοιχεία που αλληλοσυνδέονται με διανομέα και είναι τοποθετημένα σε πλαίσιο. Τα παρακάτω στοιχεία θεωρούνται στοιχεία ενός *πολλαπλών-στοιχείων εμπορευματοκιβωτίου αερίων*: κύλινδροι, σωλήνες, βαρέλια πίεσης και δέσμες κυλίνδρων, όπως επίσης δεξαμενές για τη μεταφορά αερίων όπως αυτά ορίζονται στην παράγραφο 2.2.2.1.1 με χωρητικότητα μεγαλύτερη από 450 λίτρα.

ΣΗΜΕΙΩΣΗ: Για UN MEGC, βλέπε Κεφάλαιο 6.7.

N

"Net Explosive Mass (NEM)" : "**Καθαρή Εκρηκτική Μάζα**" σημαίνει την συνολική μάζα των εκρηκτικών ουσιών (ή υλών), χωρίς τις συσκευασίες, τα περιβλήματα κλπ. (Οι όροι «Καθαρή Εκρηκτική Ποσότητα» («*Net Explosive Quantity (NEQ)*»), «Καθαρά Εκρηκτικά Περιεχόμενα» («*Net Explosive Contents (NEC)*»), «Καθαρό Εκρηκτικό Βάρος» («*Net Explosive Weight (NEW)*») ή «καθαρή μάζα εκρηκτικών περιεχομένων» χρησιμοποιούνται συχνά γιά να μεταφέρουν το ίδιο νόημα.).

"Nominal capacity of the receptacle" : "**Ονομαστική χωρητικότητα δοχείου**" σημαίνει τον ονομαστικό όγκο της επικίνδυνης ουσίας που περιέχεται σε δοχείο εκφρασμένο σε λίτρα. Για κυλίνδρους συμπιεσμένων αερίων η ονομαστική χωρητικότητα θα είναι η χωρητικότητα νερού του κυλίνδρου.

"N.O.S. entry (not otherwise specified entry)" : "**Καταχώρηση ε.α.ο. (εκτός άλλως ορίζεται)**" νοείται μία ομαδική καταχώρηση η οποία αποδίδεται σε ουσίες, μείγματα, διαλύματα ή είδη εάν:

- (a) δεν αναφέρονται ονομαστικά στον Πίνακα Α του Κεφαλαίου 3.2, και
- (b) παρουσιάζουν χημικές, φυσικές και/ ή επικίνδυνες ιδιότητες αναλογούσες στην Κλάση, τον κωδικό ταξινόμησης, την ομάδα συσκευασίας, την ονομασία και την περιγραφή της καταχώρησης ε.α.ο.

Ο

"Offshore bulk container" : **"Παραθαλάσσιο εμπορευματοκιβώτιο για μεταφορά χύμα"** είναι ένα ειδικά σχεδιασμένο εμπορευματοκιβώτιο για χύμα μεταφορά για επαναλαμβανόμενη χρήση μεταφορά από και προς παραθαλάσσιων εγκαταστάσεων. Ένα τέτοιο εμπορευματοκιβώτιο είναι σχεδιασμένο και κατασκευασμένο σύμφωνα με τις υποδείξεις για την έγκριση εμπορευματοκιβωτίων ανοικτής θάλασσας όπως ορίζονται από τον IMO με τα κείμενα MSC/Circ. 860

"Open container" : Βλέπε "Container".

"Open cryogenic receptacle" : Με τον όρο **"Ανοικτό κρυογενικό δοχείο"** νοείται ένα μεταφερόμενο θερμικά μονωμένο δοχείο για υγροποιημένα αέρια υπό ψύξη τα οποία διατηρούνται υπό ατμοσφαιρική πίεση μέσω συνεχούς εξάτμισης του υγροποιημένου αερίου υπό ψύξη.

"Open wagon" : **"Ανοιχτή φορτάμαξα"** είναι μια φορτάμαξα του οποίου η εξέδρα δεν έχει υπερκατασκευή ή έχει απλώς πλευρικά και οπίσθια σανιδώματα.

"Operator of a tank-container, portable tank or tank-wagon" : **"Διαχειριστής εμπορευματοκιβωτίου-δεξαμενής, φορητής δεξαμενής, βυτιοφόρος φορτάμαξα"**⁴ είναι ο Φορέας στο όνομα του οποίου το εμπορευματοκιβώτιο-δεξαμενή, φορητή δεξαμενή ή βυτιοφόρος φορτάμαξα είναι εγκεκριμένο για μεταφορά.

"OTIF" : είναι η Διακυβερνητική Οργάνωση για τις Διεθνείς Σιδηροδρομικές Μεταφορές (Intergovernmental Organization for International Carriage by Rail, OTIF)

"Outer packaging" : **"Εξωτερική συσκευασία"** είναι η εξωτερική προστασία της σύνθετης ή μικτής συσκευασίας μαζί με τυχόν απορροφητικά υλικά, προστατευτικά και όποια άλλα συστατικά απαραίτητα για τη συγκράτηση και προστασία των εσωτερικών δοχείων ή εσωτερικών συσκευασιών.

"Overpack" : **"Υπερσυσκευασία"** σημαίνει μία περιβάλλουσα συσκευασία που χρησιμοποιείται (από έναν μόνο αποστολέα στην περίπτωση της Κλάσης 7) για την ενοποίηση σε μία μονάδα χειρισμού μίας αποστολής ενός ή περισσότερων κόλων για ευκολία χειρισμού και αποθήκευσης κατά τη μεταφορά.

Παραδείγματα υπερσυσκευασιών:

- (a) ένας δίσκος φόρτωσης όπως μια παλέτα, στο οποίο πολλά κόλα τοποθετούνται ή στοιβάζονται και ασφαλίζονται πάνω σε παλέτες με ιμάντες, με συρρικνούμενο ή εκτεινόμενο υλικό περιτυλίγματος ή με άλλο κατάλληλο τρόπο ή

⁴Εις την περίπτωση ενός βαγονιού-δεξαμενής ο όρος «χειριστής» είναι ισοδύναμος με τον όρο «κάτοχος» («keeper») όπως ορίζεται εις το Άρθρο 2, παράγραφος (η) του Παραρτήματος G εις την COTIF (ATMF) και εις το Άρθρο 3 [παράγραφος] (s) της Κατευθυντηρίου Οδηγίας για την Ασφάλεια των Σιδηροδρομικών Μεταφορών (Οδηγία 2004/49/EC του Ευρωπαϊκού Κοινοβουλίου και του Συμβουλίου της 29ης Απριλίου 2004 για την ασφάλεια των σιδηροδρόμων της Κοινότητας και την τροποποίηση της Οδηγίας 95/18/EC για την χορήγηση αδειών για τις σιδηροδρομικές επιχειρήσεις, και της Κατευθυντηρίου Οδηγίας 2001/14/EC για τον καταμερισμό (ή την κατανομή) της δυνατότητας της σιδηροδρομικής υποδομής και για την επιβολή (ή για την είσπραξη) χρεώσεων (βλ. τελών) για την χρήση της σιδηροδρομικής υποδομής και για την πιστοποίηση ασφαλείας) και εις το Άρθρο 2 [παράγραφος] (s) της Οδηγίας 2008/57/EC του Ευρωπαϊκού Κοινοβουλίου και του Συμβουλίου της 17^{ης} Ιουνίου 2008 για την διαλειτουργικότητα του σιδηροδρομικού συστήματος εντός της Κοινότητας.

(b) μία εξωτερική προστατευτική συσκευασία όπως κιβώτιο ή κλωβό.

P

"Package" : **"Κόλο"** είναι ολόκληρο το προϊόν της λειτουργίας της επιχείρησης, που συνίσταται από συσκευασία ή μεγάλη συσκευασία ή IBC και τα περιεχόμενά της έτοιμα προς αποστολή. Ο όρος περιλαμβάνει δοχεία για αέρια όπως ορίζονται στο παρόν τμήμα και επίσης είδη που λόγω του μεγέθους τους, βάρους ή σύνθεσης μπορούν να μεταφερθούν χωρίς συσκευασία, ή σε βάσεις, κλωβούς ή συσκευές χειρισμού. Εκτός για τη μεταφορά ραδιενεργού υλικού, ο όρος δεν ισχύει για εμπορεύματα που μεταφέρονται χύμα, ούτε σε ουσίες που μεταφέρονται σε δεξαμενές.

ΣΗΜΕΙΩΣΗ: Για ραδιενεργό υλικό, βλέπε 2.2.7.2, 4.1.9.1.1 και Κεφάλαιο 6.4.

"Packaging" : **"Συσκευασία"** είναι ένα ή περισσότερα δοχεία και όποια άλλα συστατικά ή υλικά είναι απαραίτητα για να εκτελέσουν τα δοχεία τη λειτουργία συγκράτησης και άλλες λειτουργίες ασφάλειας (βλέπε επίσης **"μικτή συσκευασία"**, **"μικτή συσκευασία (πλαστικού υλικού)"**, **"μικτή συσκευασία (γυαλί, πορσελάνη ή ψαμμάργιλος)"**, **"εσωτερική συσκευασία"**, **"Εμπορευματοκιβώτιο μεσαίας χωρητικότητας για φορτία χύμα (IBC)"**, **"ενδιάμεση συσκευασία"**, **"μεγάλη συσκευασία"**, **"μεταλλική συσκευασία ελαφρού περιτυπώματος"**, **"εξωτερική συσκευασία"**, **"επιδιορθωμένες συσκευασίες"**, **"ανακατασκευασμένη συσκευασία"**, **"επαναχρησιμοποιούμενη συσκευασία"**, **"Συσκευασία διάσωσης"** και **"Αδιαπέραστη συσκευασία"**).

"Packer" : **"Συσκευαστής"** είναι κάθε επιχείρηση που βάζει επικίνδυνα εμπορεύματα σε συσκευασίες, συμπεριλαμβανομένων μεγάλων συσκευασιών και εμπορευματοκιβωτίων μεσαίας χωρητικότητας για φορτία χύμα (IBCs) και, όπου είναι απαραίτητο, προετοιμάζει κόλα προς μεταφορά.

"Packing group" : **"Ομάδα συσκευασίας"** είναι μια ομάδα στην οποία αποδίδονται κάποιες ιδιότητες, για λόγους συσκευασίας, σύμφωνα με το βαθμό κινδύνου τους. Οι ομάδες συσκευασίας έχουν τις ακόλουθες έννοιες που επεξηγούνται καλύτερα στο Μέρος 2:

Ομάδα Συσκευασίας I: Ουσίες που παρουσιάζουν υψηλό κίνδυνο

Ομάδα Συσκευασίας II: Ουσίες που παρουσιάζουν μέτριο κίνδυνο

Ομάδα Συσκευασίας III: Ουσίες που παρουσιάζουν χαμηλό κίνδυνο

ΣΗΜΕΙΩΣΗ: Ορισμένα είδη που περιέχουν επικίνδυνα εμπορεύματα αποδίδονται σε ομάδα συσκευασίας.

"Piggyback transport" : **"Συνδυασμένη μεταφορά ξηράς"** σημαίνει τη μεταφορά μονάδων μεταφοράς ή ρυμουλκούμενων με την έννοια της ADR σε συνδυασμένη οδική/σιδηροδρομική μεταφορά. Ο ορισμός αυτός ομοίως περιλαμβάνει τον κυλιόμενο αυτοκινητόδρομο (φόρτωση μονάδων μεταφοράς με την έννοια της ADR (συνοδευόμενων ή μη) επί φορταμαξιών σχεδιασμένων για αυτόν τον τύπο μεταφοράς).

"Portable tank" : **"Φορητή δεξαμενή"** είναι μια πολλών χρήσεων δεξαμενή, η οποία όταν χρησιμοποιείται για τη μεταφορά αερίων όπως αυτά ορίζονται στην παράγραφο 2.2.2.1.1, με χωρητικότητα άνω των 450 λίτρων σύμφωνα με τους ορισμούς στο Κεφάλαιο 6.7 ή τον Κώδικα IMDG και με ένδειξη οδηγίας φορητής δεξαμενής (T-Code) στη στήλη (10) του Πίνακα Α στο Κεφάλαιο 3.2.

"Pressure drum" : **"Βαρέλι πίεσης"** σημαίνει ένα συγκολλημένο, μεταφερόμενο δοχείο πίεσεων με χωρητικότητα άνω των 150 λίτρων και όχι παραπάνω από 1000 λίτρα (π.χ. κυλινδρικά δοχεία εφοδιασμένα με τσέρκια (στεφάνες) σπειροειδείς, δοχεία σε πέλματα και δοχεία σε πλαίσια).

"Pressure receptacle" : "**Δοχείο πίεσης**" είναι ένας συλλογικός όρος που συμπεριλαμβάνει κυλίνδρους, σωλήνες, βαρέλια πίεσης, κλειστά κρουγενικά δοχεία, συστήματα αποθήκευσης μεταλλικών υδριδίων, δέσμες κυλίνδρων και δοχεία πίεσεως διασώσεως.

"Pressurized gas cartridge", βλέπε "**Aerosol or aerosol dispenser**",

"Protected IBC" : "**Προστατευόμενο IBC (για μεταλλικά IBCs)**" σημαίνει ένα IBC εφοδιασμένο με πρόσθετη προστασία έναντι κρούσης, όπου η προστασία λαμβάνει τη μορφή, για παράδειγμα, μίας κατασκευής πολλαπλού στρώματος (σάντουιτς) ή διπλού τοιχώματος, ή ενός πλαισίου με ένα μεταλλικό δικτυωτό περίβλημα.

Q

"Quality assurance" : "**Πιστοποίηση Ποιότητας**" σημαίνει ένα συστηματικό πρόγραμμα δοκιμών και επιθεωρήσεων που εφαρμόζεται από έναν οργανισμό ή Σώμα που έχει σκοπό την παροχή εμπιστοσύνης στην πρακτική εφαρμογή των απαιτήσεων της παρούσας απόφασης.

R

"Radiation level": "**Επίπεδο ακτινοβολίας**", για τη μεταφορά υλικών Κλάσης 7, νοείται η αντίστοιχη δόση που εκφράζεται σε millisieverts ανά ώρα.

"Radioactive contents" : "**Ραδιενεργά περιεχόμενα**" για τη μεταφορά υλικών Κλάσης 7, νοείται το ραδιενεργό υλικό μαζί με τυχόν μολυσμένα ή ενεργοποιημένα στερεά, υγρά και *αέρια* εντός της συσκευασίας.

"Railway infrastructure" : "**Σιδηροδρομική υποδομή**" αποτελούν όλες οι σιδηροτροχιές και ο σταθερός εξοπλισμός απαραίτητος για τη σιδηροδρομική διακίνηση και ασφάλεια μεταφοράς.

"Railway infrastructure manager" : "**Διαχειριστής σιδηροδρομικής υποδομής**" σημαίνει ένα δημόσιο φορέα ή επιχείρηση, υπεύθυνο/η συγκεκριμένα για την εγκατάσταση ή συντήρηση της σιδηροδρομικής υποδομής, όπως επλίσσης και για τη διαχείριση των συστημάτων ελέγχου και ασφάλειας.

"Receptacle" : "**Δοχείο (Κλάση 1)**" περιλαμβάνει κιβώτια, φιάλες, μπιτόνια, βαρέλια, βάζα και σωλήνες, συμπεριλαμβανομένων όποιων μέσων κλεισίματος που χρησιμοποιούνται στην εσωτερική ή ενδιάμεση συσκευασία.

"Receptacle" : "**Δοχείο**" είναι ένα σκεύος συγκράτησης για την υποδοχή και αποθήκευση ουσιών ή ειδών, συμπεριλαμβανομένων όποιων μέσων κλεισίματος. Αυτός ο ορισμός δεν ισχύει για περιβλήματα (βλέπε επίσης "**Κρουγονικό δοχείο**", "**εσωτερικό δοχείο**", "**άκαμπτο εσωτερικό δοχείο**" και "**Φυσίγγιο αέρα**"),

"Reconditioned packaging" : "Επιδιορθωμένες συσκευασίες" :

- (a) περιλαμβάνουν μεταλλικά βαρέλια που είναι:
- (i) καθαρισμένα στα αρχικά υλικά κατασκευής, με απομάκρυνση όλων των προηγούμενων περιεχομένων, εσωτερικών και εξωτερικών διαβρώσεων και εξωτερικών επικαλύψεων και ετικετών,
 - (ii) αποκαταστημένα στο αρχικό σχήμα και περίγραμμα, με χτυπήματα (εάν χρειαστεί) ισιωμένα και σφραγισμένα και με αντικατεστημένες όλες τις μη-ακέραιες φλάντζες και
 - (iii) επιθεωρημένα μετά τον καθαρισμό αλλά πριν τη βαφή, με απόρριψη των συσκευασιών με ορατό σκάσιμο, σημαντική μείωση στο πάχος του υλικού, κόπωση του μετάλλου, κατεστραμμένα σπειρώματα ή πώματα, ή άλλα σημαντικά ελαττώματα.
- (b) πλαστικά βαρέλια και μπιτόνια που είναι:
- (i) καθαρισμένα στα αρχικά υλικά κατασκευής, με απομάκρυνση όλων των προηγούμενων περιεχομένων, εξωτερικών επικαλύψεων και ετικετών
 - (ii) με αντικατεστημένες όλες τις μη-ακέραιες φλάντζες και
 - (iii) επιθεωρημένα μετά τον καθαρισμό με απόρριψη των συσκευασιών με ορατή ζημιά όπως σκισίματα, πτυχές ή ρωγμές, κατεστραμμένα σπειρώματα ή πώματα, ή άλλα σημαντικά ελαττώματα.

"Recycled plastics material" : "Ανακυκλωμένο πλαστικό υλικό" είναι το ανασυσταμένο υλικό προερχόμενο από χρησιμοποιημένες βιομηχανικές συσκευασίες που έχουν καθαριστεί και προετοιμαστεί για επεξεργασία για νέες συσκευασίες.

"Reel" : "Εξέλιτρο" (Κλάση 1) σημαίνει μια συσκευή από πλαστικό, ξύλο, ινοσανίδες, μέταλλο ή άλλο κατάλληλο υλικό που συνίσταται από μία κεντρική άτρακτο με ή χωρίς πλευρικά τοιχώματα σε κάθε άκρο της άτρακτου. Είδη και ουσίες μπορούν να περιελίσσονται πάνω στην άτρακτο και να συγκρατούνται από τα πλευρικά τοιχώματα.

"Reference steel" : "Χάλυβας αναφοράς" είναι ένα χάλυβας με αντοχή σε 370 N/mm² και επιμήκυνση στη θραύση 27%.

"Remanufactured IBC" : βλέπε **"Intermediate Bulk Container (IBC)"**

"Remanufactured large packaging" : βλέπε **"Large packaging"**

"Remanufactured packaging" : "Ανακατασκευασμένη συσκευασία" περιλαμβάνει

- (a) μεταλλικά βαρέλια που:
- (i) παράγονται ως ένας τύπος Ο.Η.Ε. από έναν τύπο όχι Ο.Η.Ε. σύμφωνα με τις απαιτήσεις του 6.1,
 - (ii) μετατρέπονται από έναν τύπο Ο.Η.Ε. σ' έναν άλλο τύπο Ο.Η.Ε. σύμφωνα με τις απαιτήσεις του 6.1, ή
 - (iii) υποβάλλονται στην αντικατάσταση ακέραιων δομικών εξαρτημάτων (τέτοιων όπως οι μη-μετακινούμενες κεφαλές).
- (b) πλαστικά βαρέλια που:
- (i) μετατρέπονται από έναν τύπο Ο.Η.Ε. σ' έναν άλλο τύπο Ο.Η.Ε. (π.χ. 1H1 σε 1H2) ή
 - (ii) υποβάλλονται στην αντικατάσταση ακέραιων δομικών εξαρτημάτων.

Τα ανακατασκευασμένα βαρέλια υπόκεινται στις απαιτήσεις του 6.1 που ισχύουν για νέα βαρέλια του ίδιου τύπου.

"Repaired IBC": βλέπε **"Intermediate Bulk Container (IBC)"**

"Reused large packaging": βλέπε **"Large packaging"**

"Reused packaging": **"Επαναχρησιμοποιούμενες συσκευασίες"**: συσκευασίες που έχουν εξεταστεί και βρεθεί ελεύθερες από ελαττώματα που επηρεάζουν την ικανότητα να αντέχουν τον έλεγχο απόδοσης. Ο όρος περιλαμβάνει εκείνες που ξαναγεμίζονται με το ίδιο ή παρόμοιο συμβατό περιεχόμενο και μεταφέρονται σε αλυσίδες διανομής που ελέγχονται από τον αποστολέα του προϊόντος.

"Rigid inner receptacle": **"Άκαμπτο εσωτερικό δοχείο"** (για σύνθετα IBCs) είναι ένα δοχείο που διατηρεί το σχήμα του όταν είναι κενό χωρίς τα κλεισίματά του και χωρίς εξωτερικό περίβλημα. Οποιοδήποτε εσωτερικό δοχείο δεν είναι "άκαμπτο" θεωρείται "εύκαμπτο".

"Rigid plastics IBC": **"Άκαμπτο πλαστικό IBC"** σημαίνει ένα άκαμπτο πλαστικό σώμα, που μπορεί να διαθέτει δομικό εξοπλισμό μαζί με κατάλληλο εξοπλισμό εξυπηρέτησης.

"Routine maintenance of flexible IBC": βλέπε **"Intermediate Bulk Container (IBC)"**

"Routine maintenance of rigid IBCs": βλέπε **"Intermediate Bulk Container (IBC)"**

S

"Safety valve": **"Βαλβίδα ασφαλείας"** σημαίνει μια συσκευή με ελατήριο που ενεργοποιείται αυτόματα υπό πίεση και ο σκοπός της οποίας είναι η προστασία της δεξαμενής από μη αποδεκτή υπερβολική εσωτερική πίεση.

"SADT" βλέπε **"Self-accelerating decomposition temperature"**,

"Salvage packaging": **"Συσκευασία διάσωσης"** σημαίνει μια ειδική συσκευασία στην οποία τοποθετούνται, ελαττωματικά, με ζημίες, έχουσα διαρροή ή μη συμμορφούμενα κόλα επικίνδυνων εμπορευμάτων, ή επικίνδυνα εμπορεύματα που έχουν χυθεί ή διαρρεύσει, για λόγους μεταφοράς για ανάκτηση ή πέταμα.

"Salvage pressure receptable": **"Δοχείο πίεσεως διασώσεως"** σημαίνει ένα δοχείο πίεσεως με χωρητικότητα ύδατος μη υπερβαίνουσα τα 1.000 (χίλια) λίτρα εντός του οποίου τοποθετούνται κατεστραμμένα, ελαττωματικά, με διαρροή ή μη συμμορφούμενα δοχεία πίεσεως για τον σκοπό της μεταφοράς, π.χ. για επανάκτηση ή απόρριψη.

"Self-accelerating decomposition temperature" (SADT): Η **"θερμοκρασία αυτοεπιταχυνόμενης διάσπασης"** είναι η χαμηλότερη θερμοκρασία στην οποία μπορεί να συμβεί αυτοεπιταχυνόμενη διάσπαση με μία ουσία στη συσκευασία που χρησιμοποιείται κατά τη διάρκεια της μεταφοράς. Διατάξεις για τον υπολογισμό της SADT και τις επιπτώσεις της θερμότητας υπό περιορισμό δίνονται στο Μέρος II του Εγχειριδίου Δοκιμών και Κριτηρίων.

"Self-operating ventilation valve": **"Αυτενεργή βαλβίδα εξαερισμού"** είναι μια συσκευή εξαερισμού τοποθετημένη σε περίβλημα με εκφόρτωση από κάτω η οποία είναι συνδεδεμένη με την κάτω βαλβίδα

και σε κανονική λειτουργία ανοίγει μόνο κατά την φάση φόρτωσης και εκφόρτωσης για τον εξαερισμό του περιβλήματος.

"Service equipment" : **"Εξοπλισμός εξυπηρέτησης"**

(a) της δεξαμενής σημαίνει τις συσκευές πλήρωσης και εκκένωσης, εξαερισμού, ασφάλειας, θέρμανσης και θερμικής μόνωσης και όργανα μέτρησης.

ΣΗΜΕΙΩΣΗ: Για φορητές δεξαμενές, βλέπε το κεφάλαιο 6.7

(b) των στοιχείων μιας φορτάμαξας συστοιχίας δεξαμενών ή ενός MEGC σημαίνει τις συσκευές πλήρωσης και εκκένωσης, συμπεριλαμβανομένων των διανομέων, συσκευών ασφάλειας και όργανα μέτρησης.

(c) ενός IBC σημαίνει τις συσκευές πλήρωσης και εκκένωσης και κάθε όργανο εξαέρωσης, ασφάλειας, θέρμανσης και θερμικής μόνωσης και μέτρησης.

"Settled pressure" : Με τον όρο **"Παγιωμένη πίεση"** νοείται η πίεση των περιεχομένων δοχείου πίεσης σε θερμική ισορροπία και ισορροπία διάχυσης.

"Sheeted container" : Βλέπε **"Container"**.

"Sheeted wagon" : **"Φορτάμαξα με κάλυμμα"** σημαίνει μια ανοιχτή φορτάμαξα εξοπλισμένη με κάλυμμα ώστε να προστατεύονται το φορτίο.

"Shell" : **"Περίβλημα"** είναι η επένδυση που περιέχει την ουσία (συμπεριλαμβανομένων οπών και κλεισιμάτων)

ΣΗΜΕΙΩΣΗ 1: Αυτός ο ορισμός δεν ισχύει για δοχεία.

2: Για φορητές δεξαμενές, βλέπε 6.7.

"Sift-proof packaging" : **"Αδιαπέραστες συσκευασίες"** είναι συσκευασίες στεγανές σε ξηρό περιεχόμενο συμπεριλαμβανομένων λεπτών στερεών υλικών που παράγονται κατά τη διάρκεια της μεταφοράς.

"Small container" : Βλέπε **"Container"**.

"Small receptacle containing gas (Gas cartridge)" : **"Μικρό δοχείο που περιέχει αέριο (φυσίγγιο αερίου)"** σημαίνει ένα μη ξαναγεμιζόμενο δοχείο που πληροί τις σχετικές απαιτήσεις της παραγράφου 6.2.6 και περιέχει, υπό πίεση, ένα αέριο ή μίγμα αερίων. Είναι δυνατό να φέρει και βαλβίδα.

"Solid": **"Στερεό"** είναι:

- (a) μια ουσία με σημείο τήξης ή αρχικό σημείο τήξης άνω των 20°C σε πίεση 101.3 kPa, ή
- (b) μια ουσία που δεν είναι υγρή σύμφωνα με τη μέθοδο δοκιμής ASTM D 4359-90 ή που είναι συγκολλητική ουσία σύμφωνα με τα κριτήρια της δοκιμής για τη ρευστότητα (δοκιμή πνευτρομέτρου) όπως περιγράφεται στην 2.3.4.

"Structural equipment": **"Δομικός Εξοπλισμός"**

(a) για δεξαμενές ενός βυτιοφόρου ή βυτιοφόρες φορτάμαξες, σημαίνει τα εξωτερικά ή εσωτερικά ενισχυτικά, στερεωτικά, προστατευτικά ή σταθεροποιητικά μέλη του περιβλήματος.

(b) για δεξαμενές μιας δεξαμενής- εμπορευματοκιβωτίου, σημαίνει τα εξωτερικά ή εσωτερικά ενισχυτικά, στερεωτικά, προστατευτικά ή σταθεροποιητικά μέλη του περιβλήματος.

ΣΗΜΕΙΩΣΗ: Για φορητές δεξαμενές, βλέπε 6.7.

- (c) για στοιχεία μιας φορτάμαξας συστοιχίας δεξαμενών ή MEGC σημαίνει τα εξωτερικά ή εσωτερικά ενισχυτικά, στερεωτικά, προστατευτικά ή σταθεροποιητικά μέλη του περιβλήματος ή δοχείου.
- (d) για IBCs εκτός από εύκαμπτα IBCs σημαίνει τα εξωτερικά ή εσωτερικά ενισχυτικά, στερεωτικά, προστατευτικά ή σταθεροποιητικά μέλη του σώματος (συμπεριλαμβανομένης της παλέτας βάσης για σύνθετα IBC με πλαστικό εσωτερικό δοχείο).

"*Swap-body*", βλέπε "*Container*".

T

"**Tank**": "**Δεξαμενή**" σημαίνει ένα περίβλημα, συμπεριλαμβανομένων του δομικού εξοπλισμού του και του εξοπλισμού εξυπηρέτησης. Ο όρος "δεξαμενή" όταν χρησιμοποιείται χωριστά, σημαίνει εμπορευματοκιβώτιο-δεξαμενή, φορητή δεξαμενή, βυτιοφόρος φορτάμαξα ή σταθερή δεξαμενή, όπως ορίζονται στο παρόν Μέρος, που μπορεί να είναι φορτάμαξα συστοιχίας δεξαμενών ή MEGCs

ΣΗΜΕΙΩΣΗ: Για φορητές δεξαμενές, βλέπε 6.7.4.1.

"**Tank-container**": Ο όρος "**εμπορευματοκιβώτιο-δεξαμενή**" σημαίνει είδος εξοπλισμού μεταφοράς που ταιριάζει με τον ορισμό του όρου "**εμπορευματοκιβώτιο**" και συνίσταται από ένα περίβλημα και είδη εξοπλισμού, συμπεριλαμβανομένου του εξοπλισμού διευκόλυνσης κίνησης του εμπορευματοκιβώτιο-δεξαμενή χωρίς σημαντική αλλαγή συμπεριφοράς, κατασκευασμένο για να μεταφέρει υγρές, αερίωδεις, σε σκόνη ή σε κόκκους ουσίες, και που έχει χωρητικότητα πάνω από 0.45 m³ (450 λίτρα) όταν χρησιμοποιείται για τη μεταφορά αερίων όπως αυτά ορίζονται στην παράγραφο 2.2.2.1.1.

ΣΗΜΕΙΩΣΗ: IBCs που πληρούν τις απαιτήσεις του Κεφαλαίου 6.5 δεν θεωρούνται εμπορευματοκιβώτια- δεξαμενές.

"**Tank record**": "**Αρχείο δεξαμενής**" είναι ένα αρχείο που περιέχει όλα τα σημαντικά τεχνικά στοιχεία σχετικά με την δεξαμενή, το battery-wagon ή το MEGC όπως τα έγγραφα που αναφέρονται στα 6.8.2.3, 6.8.2.4 και 6.8.3.4.

"**Tank swap body**": θεωρείται ένα **εμπορευματοκιβώτιο-δεξαμενή**.

"**Tank-wagon**": Ο όρος "**βυτιοφόρος φορτάμαξα**" σημαίνει φορτάμαξα κατασκευασμένο για τη μεταφορά υγρών, αερίων ή ουσιών σε σκόνη ή σε κόκκους και περιλαμβάνει μία ή περισσότερες σταθερές δεξαμενές. Επί πλέον του κυρίως βαγονιού, ή των κινητών μονάδων που χρησιμοποιούνται αντ' αυτού, η βυτιοφόρος φορτάμαξα περιλαμβάνει ένα ή περισσότερα περιβλήματα, τα είδη εξοπλισμού τους και τα εξαρτήματα για την πρόσδεσή τους στη φορτάμαξα ή τις κινητές μονάδες.

"**Technical name**": "**Τεχνική ονομασία**" είναι η ονομασία σε χρήση σε επιστημονικά και τεχνικά εγχειρίδια, περιοδικά και κείμενα (βλέπε 3.1.2.8.1.1.)

"**Test pressure**": "**πίεση δοκιμής**" σημαίνει η πίεση που αναπτύσσεται στη δεξαμενή κατά τη δοκιμή πίεσης για αρχικό ή περιοδικό έλεγχο (βλέπε επίσης "**πίεση υπολογισμού**", "**πίεση εκκένωσης**", "**πίεση πληρώσεως**" και "**μέγιστη πίεση εργασίας (πίεση μετρητή)**").

ΣΗΜΕΙΩΣΗ: Για φορητές δεξαμενές, βλέπε Κεφάλαιο 6.7.

"Through or into" : Για τη μεταφορά υλικών της Κλάσης 7, ο όρος **"μέσω ή εντός"** σημαίνει μέσω ή εντός των χωρών στις οποίες μεταφέρεται το φορτίο αλλά εξαιρεί σαφώς τις χώρες «υπεράνω» των οποίων ένα φορτίο μεταφέρεται αεροπορικώς υπό την προϋπόθεση ότι δεν υφίστανται προγραμματισμένες στάσεις στις εν λόγω χώρες».

"Transport document" : **"Έγγραφο Μεταφοράς"** σημαίνει η φορτωτική φορτάμαζας σύμφωνα με τη Σύμβαση Μεταφοράς (βλέπε CIM), ή σύμφωνα με το Γενικό Συμβόλαιο Χρήσης για Φορτάμαζες (GCU)⁵ ή οποιοδήποτε άλλο έγγραφο μεταφοράς που ικανοποιεί της διατάξεις του τμήματος 5.4.1.

"Transport Index (TI)" : **"Δείκτης Μεταφοράς"** τοποθετημένος σε ένα κόλο, υπερσυσκευασία ή εμπορευματοκιβώτιο, ή σε ασυσκευαστο LSA-I ή SCO-I, για τη μεταφορά υλικών Κλάσης 7, νοείται ένας αριθμός ο οποίος χρησιμοποιείται για έλεγχο έκθεσης σε ακτινοβολία.

"Tray" : **"Δίσκος"** (Κλάση 1) εννοεί φύλλο από μέταλλο, πλαστικό, ίνες, ή άλλο κατάλληλο υλικό που τοποθετείται στην εσωτερική, ενδιάμεση ή εξωτερική συσκευασία και επιτυγχάνει προσαρμογή σε τέτοια συσκευασία. Η επιφάνεια του δίσκου μπορεί να έχει τέτοιο σχήμα ούτως ώστε συσκευασίες ή είδη να μπορούν να εισαχθούν, να κρατούνται με ασφάλεια και να είναι διαχωρισμένα το ένα από το άλλο.

"Tube" : **"Σωλήνας"** (Κλάση 2) είναι ένα μεταφερόμενο δοχείο πίεσης χωρίς ραφή με χωρητικότητα άνω των 150 λίτρων και λιγότερη των 3000 λίτρων.

U

"UIC": είναι η Διεθνής Ένωση Σιδηροδρόμων (*International Union of Railways*).

"Undertaking", βλέπε **"Enterprise"**.

"UNECE": είναι η Οικονομική Επιτροπή των Ενωμένων Εθνών για την Ευρώπη (*United Nations Economic Commission for Europe, UNECE, Palais des Nations, 8-14 avenue de la Paix, CH-1211 Geneva 10*).

"Unloader" : **"Εκφορτωτής"** σημαίνει κάθε επιχείρηση η οποία:

- αφαιρεί ένα εμπορευματοκιβώτιο, ένα εμπορευματοκιβώτιο για φορτία χύδην, ένα MEGC, ένα εμπορευματοκιβώτιο-δεξαμενή ή μία φορητή δεξαμενή από μία φορτάμαζα,
- εκφορτώνει συσκευασμένα επικίνδυνα εμπορεύματα, μικρά εμπορευματοκιβώτια ή φορητές δεξαμενές από μία φορτάμαζα ή ένα εμπορευματοκιβώτιο, ή
- εκφορτώνει επικίνδυνα εμπορεύματα από μία δεξαμενή (βυτιοφόρο όχημα, αποσυνδεδεμένη δεξαμενή, φορητή δεξαμενή ή εμπορευματοκιβώτιο-δεξαμενή) ή από μία φορτάμαζα συστοιχίας δεξαμενών ή MEGC, ή από μία φορτάμαζα, ένα μεγάλο εμπορευματοκιβώτιο ή μικρό εμπορευματοκιβώτιο για μεταφορά φορτίων χύδην ή από ένα εμπορευματοκιβώτιο για φορτία χύδην.

"UN Model Regulations" : είναι οι Υποδειγματικοί Κανονισμοί που αποτελούν Παράρτημα της δέκατης έβδομης αναθεωρημένης έκδοσης των Συστάσεων για τη Μεταφορά Επικίνδυνων Εμπορευμάτων, έκδοση των Ηνωμένων Εθνών (ST/SG/AC.10/1/Rev.17).

⁵ Δημοσιευθείσα από το GCU Bureau, Avenue Louise, 500, BE-1050, Brussels, www.gcubureau.org.

"UN number" : **"Αριθμός UN"** είναι ο τετραψήφιος αριθμός αναγνώρισης της ουσίας ή είδους σύμφωνα με τους Υποδειγματικούς Κανονισμούς του ΟΗΕ.

V

"Vacuum-operated waste tank" : **"Δεξαμενή αποβλήτων λειτουργίας εν κενώ"** είναι μια σταθερή ή αποσυναρμολογούμενη δεξαμενή που χρησιμοποιείται πρωταρχικά για τη μεταφορά επικίνδυνων αποβλήτων, με ειδικά κατασκευαστικά στοιχεία και/ ή εξοπλισμό που διευκολύνει τη φόρτωση και εκφόρτωση αποβλήτων όπως ορίζεται στο 6.10. Μια δεξαμενή που πληροί τις απαιτήσεις του 6.7 ή 6.8 δεν θεωρείται δεξαμενή αποβλήτων λειτουργίας εν κενώ.

"Vacuum valve" : **"Βαλβίδα κενού"** είναι μια συσκευή με ελατήριο που ενεργοποιείται αυτόματα υπό πίεση και ο σκοπός της οποίας είναι η προστασία της δεξαμενής από μη αποδεκτή υπερβολική εσωτερική πίεση.

W

"Wagon" : **"Φορτάμαξα"** σημαίνει ένα σιδηροδρομικό όχημα χωρίς δικά του μέσα προώθησης το οποίο κινείται με δικούς του τροχούς πάνω σε σιδηροτροχιές και χρησιμοποιείται για την μεταφορά εμπορευμάτων (βλέπε επίσης battery-wagon, closed wagon, open wagon, sheeted wagon και tank-wagon).

"Wagon load" : **"Πλήρες φορτίο"** σημαίνει την αποκλειστική χρήση μιας φορτάμαξας, ανεξαρτήτως από το εάν χρησιμοποιείται εξολοκλήρου ή μερικώς ο χώρος φόρτωσης.

Σημείωση: Ο αντίστοιχος όρος για την Κλάση 7 είναι **"αποκλειστική χρήση"**.

"Wastes" : **"Απόβλητα"** είναι οι ουσίες, διαλύματα, μείγματα ή είδη για τα οποία δεν προβλέπεται απευθείας χρήση αλλά τα οποία μεταφέρονται για επανεπεξεργασία, απόρριψη, εξαφάνιση με αποτέφρωση ή άλλες μεθόδους διάθεσης.

"Wooden barrel" : **"Ξύλινο βαρέλι"** είναι μια συσκευασία κατασκευασμένη από φυσικό ξύλο, κυκλικής διατομής, που έχει κυρτά τοιχώματα, συνίσταται από σανίδες και κεφαλές και είναι εξοπλισμένη με τσέρκια.

"Wooden IBC" : **"Ξύλινο IBC"** Τα ξύλινα IBC συνίστανται από ένα άκαμπτο ή πτυσσόμενο ξύλινο σώμα, μαζί με μία εσωτερική επένδυση (αλλά χωρίς εσωτερική συσκευασία) και κατάλληλο εξοπλισμό εξυπηρέτησης και δόμησης.

"Working pressure" : **"Πίεση εργασίας"** είναι η πίεση ενός συμπιεσμένου αερίου σε θερμοκρασία αναφοράς 15°C σε γεμάτο δοχείο πίεσης.

"Woven plastics" : **"Υφαντό πλαστικό"** (για εύκαμπτα IBC) σημαίνει ένα υλικό φτιαγμένο από τεντωμένες ταινίες ή μονονήματα από κατάλληλο πλαστικό υλικό.

1.2.2 Μονάδες μέτρησης

1.2.2.1 Οι εξής μονάδες μέτρησης⁶ εφαρμόζονται σε αυτήν την Απόφαση:

Μέτρηση	Μονάδα SI ⁷	Δεκτές εναλλακτικές μονάδες	Συσχέτιση μεταξύ μονάδων
Μήκος	m (μέτρο)	-	-
Επιφάνεια	m ² (τετραγων. μέτρο)	-	-
Όγκος	m ³ (κυβικό μέτρο)	l ⁸ (λίτρο)	1 l = 10 ⁻³ m ³
Χρόνος	s (δευτερόλεπτο)	min. (λεπτό) h (ώρα) d (ημέρα)	1 min. = 60 s 1 h = 3 600 s 1 d = 86 400 s
Μάζα	kg (κιλό)	g (γραμμάριο) t (τόνος)	1g = 10 ⁻³ kg 1 t = 10 ³ kg
Πυκνότητα μάζας	kg/m ³	kg/l	1 kg/l = 10 ³ kg/m ³
Θερμοκρασία	K (kelvin)	°C (βαθμοί Celsius)	0°C = 273.15 K
Διαφορά θερμοκρασίας	K (kelvin)	°C (βαθμοί Celsius)	1°C = 1 K
Δύναμη	N (Newton)	-	1 N = 1 kg.m/s ²
Πίεση	Pa (pascal)	bar (bar)	1 Pa = 1 N/m ² 1 bar = 10 ⁵ Pa
Τάση	N/m ²	N/mm ²	1 N/mm ² = 1 MPa
Έργο	J (joule)	kWh (kilowatt hours)	1 kWh = 3.6 MJ
Ενέργεια	J (joule)	eV (electronvolt)	1 J = 1 N.m = 1 W.s 1 eV = 0.1602 H 10 ⁻¹⁸ J
Ποσότητα θερμότητας	W (watt)	-	1 W = 1 J/s = 1 N.m/s
Ηλεκτρ. Ισχύς	m ² /s	mm ² /s	1 mm ² /s = 10 ⁻⁶ m ² /s
Κινηματικό ιξώδες	Pa.s	mPa.s	1 mPa.s = 10 ⁻³ Pa.s
Δυναμικό ιξώδες	Bq (becquerel)	-	-
Δραστηκότητα	Sv (sievert)	-	-

⁶ Οι εξής στρογγυλοποιημένοι αριθμοί χρησιμοποιούνται για την μετατροπή των μέχρι τούδε χρησιμοποιούμενων μονάδων σε μονάδες SI

Δύναμη

1 kg = 9.807 N

1 N = 0.102 kg

Τάση

1 kg/mm²

= 9.807 N/mm²

1 N/mm² = 0.102 kg/mm²

Πίεση

1 Pa = 1 N/m² = 10⁻⁵ bar = 1.02 H 10⁻⁵ kg/cm² = 0.75 H 10⁻² torr

1 bar = 10⁵ Pa = 1.02 kg/cm² = 750 torr

1 kg/cm² = 9.807 H 10⁴ Pa = 0.9807 bar = 736 torr

1 torr = 1.33 H 10² Pa = 1.33 H 10⁻³ bar = 1.36 H 10⁻³ kg/cm²

Ενέργεια, Έργο, Ποσότητα Θερμότητας

1 J = 1 N.m = 0.278 H 10⁻⁶ kWh = 0.102 kgm = 0.239 H 10⁻³ kcal

1 kWh = 3.6 H 10⁶ J = 367 H 10³ kgm = 860 kcal

1 kgm = 9.807 J = 2.72 H 10⁻⁶ kWh = 2.34 H 10⁻³ kcal

1 kcal = 4.19 H 10³ J = 1.16 H 10⁻³ kWh = 427 kgm

Ισχύς

1 W = 0.102 kgm/s = 0.86 kcal/h

1 kgm/s = 9.807 W = 8.43 kcal/h

1 kcal/h = 1.16 W = 0.119 kgm/s

Κινηματικό ιξώδες

1 m²/s = 10⁴ St (Stokes)

1 St = 10⁻⁴ m²/s

Δυναμικό ιξώδες

1 Pa.s = 1 N.s/m² = 10 P (poise) = 0.102 kg.s/m²

1 P = 0.1 Pa.s = 0.1 N.s/m² = 1.02 H 10⁻² kg.s/m²

1 kg.s/m² = 9.807 Pa.s = 9.807 N.s/m² = 98.07 P

⁷ Το διεθνές σύστημα μονάδων (SI) είναι αποτέλεσμα αποφάσεων που ελήφθησαν στην Γενική Συνδιάσκεψη Μέτρων και Σταθμών (Διεύθυνση: Pavillon de Breteuil, Parc de St-Cloud, F-92 310 Sèvres).

⁸ Η συντομογραφία "L" για το λίτρο μπορεί επίσης να χρησιμοποιείται αντί της συντομογραφίας "l" όταν δεν υπάρχει στη γραφομηχανή διαφορά ανάμεσα στον αριθμό "1" και το γράμμα "l".

Τα δεκαδικά πολλαπλάσια και υποπολλαπλάσια μιας μονάδος μπορούν να σχηματίζονται με προθέματα που θα έχουν τις εξής σημασίες και θα τοποθετούνται προ του ονόματος της μονάδος:

<u>Συντελεστής</u>			<u>Πρόθεμα</u>	<u>Σύμβολο</u>
1 000 000 000 000 000 000	= 10 ¹⁸	πεντάκις εκ.	exa	E
1 000 000 000 000 000	= 10 ¹⁵	τετράκις εκ.	peta	P
1 000 000 000 000	= 10 ¹²	τρεις εκ.	tera	T
1 000 000 000	= 10 ⁹	δισ εκ.	giga	G
1 000 000	= 10 ⁶	εκατομμύριο	mega	M
1 000	= 10 ³	χίλια	kilo	k
100	= 10 ²	εκατό	hecto	h
10	= 10 ¹	δέκα	deca	da
0.1	= 10 ⁻¹	δέκατο	deci	d
0.01	= 10 ⁻²	εκατοστό	centi	c
0.001	= 10 ⁻³	χιλιοστό	milli	m
0.000 001	= 10 ⁻⁶	εκατομυρ/στό	micro	μ
0.000 000 001	= 10 ⁻⁹	δισ εκ/στό	nano	n
0.000 000 000 001	= 10 ⁻¹²	τρεις εκ/στό	pico	p
0.000 000 000 000 001	= 10 ⁻¹⁵	τετρ/ις εκ/στό	femto	f
0.000 000 000 000 000 001	= 10 ⁻¹⁸	πεντ/ις εκ/στό	atto	a

ΣΗΜΕΙΩΣΗ: 10⁹ (δισεκατομμύριο) χρησιμοποιείται από τα Ενωμένα Έθνη. Ανάλογο δε είναι το δισεκατομμυριοστό (10⁻⁹).

1.2.2.2

Αν δε δηλώνεται ρητά κάτι διαφορετικό, το σύμβολο “%” στην Απόφαση αυτή αντιπροσωπεύει:

- Στην περίπτωση μειγμάτων στερεών ή υγρών, και επίσης στην περίπτωση διαλυμάτων ή στερεών που έχουν διαβραχεί με υγρό: ποσοστό μάζας βάσει της συνολικής μάζας του μείγματος, του διαλύματος ή του διαποτισμένου στερεού.
- Στην περίπτωση συμπιεσμένων αεριοδών μειγμάτων, όταν πληρώνονται υπό πίεση, ποσοστό κατόγκο βάσει του συνολικού όγκου του αεριοδους μείγματος ή όταν πληρώνονται υπό μάζα, ποσοστό κατά βάρος βάσει του συνολικού βάρους του μείγματος.
- Στην περίπτωση μειγμάτων υγροποιημένων αερίων και αερίων διαλυμένων υπό πίεση: ποσοστό κατά βάρος βάσει του συνολικού βάρους του μείγματος.

1.2.2.3

Πιέσεις κάθε είδους σχετικές με τα δοχεία (όπως πίεση δοκιμασίας, εσωτερική πίεση, πίεση ανοίγματος βαλβίδας ασφαλείας), σημειώνονται πάντα σαν πιέσεις μετρητή (πιέσεις μεγαλύτερες από την ατμοσφαιρική πίεση). Ωστόσο, η τάση ατμών των ουσιών εκφράζεται πάντα σε απόλυτη πίεση.

1.2.2.4

Όπου η παρούσα απόφαση καθορίζει βαθμό πληρώσεως δοχείων, ο βαθμός αυτός πληρώσεως αναφέρεται πάντα σε θερμοκρασία 15°C των ουσιών, εκτός αν σημειώνεται κάποια άλλη θερμοκρασία.

Κεφάλαιο 1.3

Εκπαίδευση ατόμων εμπλεκόμενων στη μεταφορά επικίνδυνων εμπορευμάτων

1.3.1 Σκοπός

Τα άτομα που έχουν προσληφθεί από τους συμμετέχοντες που αναφέρονται στο 1.4, των οποίων τα καθήκοντα αφορούν τη μεταφορά επικίνδυνων εμπορευμάτων, θα εκπαιδεύονται σχετικά με τις προϋποθέσεις που διέπουν τη μεταφορά τέτοιων εμπορευμάτων ανάλογα με τις υπευθυνότητες και τα καθήκοντά τους. Οι υπάλληλοι θα εκπαιδεύονται σύμφωνα με την παράγραφο 1.3.2 πριν αναλάβουν ευθύνες και θα εκτελούν καθήκοντα για τα οποία δεν έχει ακόμα παρασχεθεί η αναγκαία εκπαίδευση, μόνο υπό την άμεση επίβλεψη ενός εκπαιδευμένου ατόμου. Οι απαιτήσεις της εκπαίδευσης σχετικά με την ασφάλεια των επικίνδυνων εμπορευμάτων στο 1.10 πρέπει να συμπεριληφθούν.

ΣΗΜΕΙΩΣΗ 1 : Σχετικά με την εκπαίδευση του συμβούλου ασφαλείας, βλέπε 1.8.3 αντί για αυτήν την παράγραφο.

2 : (Δεσμευμένο)

3 : Για εκπαίδευση σε σχέση με την Κλάση 7, βλέπε επίσης 1.7.2.5.

1.3.2 Φύση της εκπαίδευσης

Η εκπαίδευση θα έχει τη μορφή που ακολουθεί, αναλογικά με την ευθύνη και τα καθήκοντα του ενδιαφερόμενου ατόμου.

1.3.2.1 Γενική ενημερωτική εκπαίδευση

Το προσωπικό θα είναι εξοικειωμένο με τις γενικές διατάξεις των προβλεπόμενων για τη μεταφορά των επικίνδυνων εμπορευμάτων.

1.3.2.2 Ειδική εκπαίδευση ανά λειτουργία

Το προσωπικό θα εκπαιδευτεί, ευθέως ανάλογα με τα καθήκοντα και υπευθυνότητές του στις απαιτήσεις των κανονισμών που αφορούν στη μεταφορά επικίνδυνων εμπορευμάτων.

Όπου η μεταφορά επικίνδυνων εμπορευμάτων περιλαμβάνει μια επιχείρηση πολυτροπικής μεταφοράς, το προσωπικό θα είναι ενήμερο σχετικά με τις απαιτήσεις που αφορούν και τα άλλα μέσα μεταφοράς.

Το προσωπικό διαχείρισης του σιδηροδρόμου καθώς και οι μεταφορείς θα εκπαιδεύονται σε θέματα που σχετίζονται με τη σιδηροδρομική μεταφορά. Αυτή η εκπαίδευση πρέπει να είναι στα πλαίσια της βασικής και της εξειδικευμένης εκπαίδευσης.

(a) Βασική εκπαίδευση για όλο το προσωπικό:

Όλο το προσωπικό θα εκπαιδευτεί σε θέματα σχετικά με την έννοια των πινακίδων κινδύνου, και των πορτοκαλί ετικετών. Επιπλέον το προσωπικό θα πρέπει να είναι ενήμερο για τις διαδικασίες και να αναφέρει τυχόν παρανομίες.

(b) Εξειδικευμένη εκπαίδευση προσωπικού που σχετίζεται άμεσα με τη μεταφορά επικίνδυνων εμπορευμάτων:

Σε συνέχεια της βασικής εκπαίδευσης που περιγράφηκε στο (α), το προσωπικό θα εκπαιδευτεί σε θέματα σχετικά με τα καθήκοντά του.

Το προσωπικό θα εκπαιδευτεί σε θέματα που καλύπτονται από την εξειδικευμένη εκπαίδευση, τα οποία χωρίζονται σε τρεις κατηγορίες στην 1.3.2.2.2, στη βάση των ομάδων στο 1.3.2.2.1.

1.3.2.2.1 Ο παρακάτω πίνακας ορίζει τις ομάδες προσωπικού για τις ξεχωριστές κατηγορίες:

Κατηγορία	Περιγραφή κατηγορίας	Προσωπικό
1	Προσωπικό που σχετίζεται άμεσα με την μεταφορά επικίνδυνων εμπορευμάτων	Οδηγοί και προσωπικό φόρτωσης ή προσωπικό με σχετικές αρμοδιότητες
2	Προσωπικό υπεύθυνο για τον τεχνικό έλεγχο των φορταμαζών που χρησιμοποιούνται για τη μεταφορά επικίνδυνων εμπορευμάτων	Τεχνικός κίνησης ή προσωπικό με σχετικές αρμοδιότητες
3	Προσωπικό υπεύθυνο για την καθοδήγηση και τον έλεγχο του σιδηροδρόμου και υπηρεσίες φόρτωσης και διοικητικό προσωπικό της σιδηροδρομικής υποδομής.	Ελεγκτές, σταθμάρχες, προσωπικό του κέντρου ελέγχου ή προσωπικό με σχετικές αρμοδιότητες

1.3.2.2.2 Εξειδικευμένα θέματα που θα καλυφθούν από την εξειδικευμένη εκπαίδευση είναι:

- (a) Οδηγοί ή προσωπικό με αντίστοιχες αρμοδιότητες της κατηγορίας 1:
- πώς να βρουν τις απαραίτητες πληροφορίες σχετικά με την σύνθεση του συρμού, την παρουσία επικίνδυνων εμπορευμάτων και το που βρίσκονται στον συρμό.
 - τους τύπους των παρανομιών (types of irregularity).
 - να αντιμετωπίζουν σε κρίσιμες καταστάσεις τις παρανομίες, να λαμβάνουν μέτρα για την προστασία του συρμού και της γύρω κίνησης.
- Φορτωτές ή το προσωπικό με ευθύνες σχετικές με την κατηγορία 1:
- η έννοια των πινακίδων ελιγμών σύμφωνα με τα μοντέλα 13 και 15 της παρούσας απόφασης (βλέπε 5.3.4.2).
 - αποστάσεις ασφαλείας για τα εμπορεύματα της κλάσης 1 σύμφωνα με την παρούσα οδηγία, παρ. 7.5.3.
 - τους τύπους των παρανομιών.
- (b) Τεχνικοί φορταμαζών ή το προσωπικό με ευθύνες σχετικές με την κατηγορία 2:
- διεξαγωγή επιθεωρήσεων σύμφωνα με το Παράρτημα 9 της Γενικής Σύμβασης Χρήσης Φορταμαζών (GCU)⁹⁹ - Συνθήκες για τεχνική μεταβατική επιθεώρηση φορταμαζών.
 - διεξαγωγή των ελέγχων που περιγράφονται στην 1.4.2.2.1 (μόνο το προσωπικό που διεξάγει τους ελέγχους που περιγράφονται στην 1.4.2.2.1).
 - αναγνώριση των παρανομιών.
- (c) Ελεγκτές κυκλοφορίας, προσωπικό διαχείρισης των πινακίδων ή προσωπικό με ευθύνες σχετικές με την κατηγορία 3
- να αντιμετωπίζουν σε κρίσιμες καταστάσεις τις παρανομίες.
 - εσωτερικά σχέδια εκτάκτου ανάγκης για περιοχές φόρτωσης τρένων σύμφωνα με το κεφάλαιο 1.11.

1.3.2.3 Εκπαίδευση ασφαλείας

⁹⁹ Δημοσιευθείσα από το GCU Bureau, Avenue Louise, 500, BE-1050, Brussels, www.gcubureau.org

Ανάλογα με το βαθμό κινδύνου σωματικής βλάβης ή έκθεσης που προέρχονται από ένα συμβάν σχετικό με τη μεταφορά επικίνδυνων εμπορευμάτων, συμπεριλαμβανομένων της φόρτωσης και εκφόρτωσης, το προσωπικό θα εκπαιδευθεί σχετικά με τους κινδύνους και τα ατυχήματα που παρουσιάζονται στα επικίνδυνα εμπορεύματα.

Η εκπαίδευση που θα παρασχεθεί θα έχει ως στόχο την ενημέρωση του προσωπικού για τον ασφαλή χειρισμό και τα μέτρα επείγουσας ανταπόκρισης.

1.3.2.4 Η εκπαίδευση θα συμπληρώνεται περιοδικά με ανανεωτική εκπαίδευση ώστε να λαμβάνονται υπόψη αλλαγές στους κανονισμούς.

1.3.3 Τεκμηρίωση

Αρχεία της εκπαίδευσης που ελήφθη σύμφωνα με το παρόν Κεφάλαιο θα τηρούνται από τον εργοδότη και θα καθίστανται διαθέσιμα στον εργαζόμενο ή την αρμόδια αρχή, κατόπιν αιτήματος. Τα αρχεία θα τηρούνται από τον εργοδότη για χρονικό διάστημα που θα ορίζει η αρμόδια αρχή. Τα αρχεία της εκπαίδευσης θα επαληθεύονται με την έναρξη νέας εργοδοσίας.

Κεφάλαιο 1.4

Υποχρεώσεις ασφάλειας των συμμετεχόντων

1.4.1 Γενικά μέτρα ασφάλειας

1.4.1.1 Οι συμμετέχοντες στη μεταφορά επικίνδυνων εμπορευμάτων θα λαμβάνουν τα κατάλληλα μέτρα σχετικά με τη φύση και το μέγεθος των προβλέψιμων κινδύνων, για την αποφυγή ζημιάς ή σωματικής βλάβης και, αν είναι απαραίτητο, για τον περιορισμό των συνεπειών τους. Σε όλες τις περιπτώσεις, θα συμμορφώνονται με τις απαιτήσεις της παρούσας οδηγίας στους αντίστοιχους τομείς του.

1.4.1.2 Όπου υπάρχει άμεση πιθανότητα διακινδύνευσης της ασφάλειας του κοινού, οι συμμετέχοντες θα ειδοποιήσουν αμέσως τις υπηρεσίες εκτάκτου ανάγκης και θα παράσχουν σε αυτές τις πληροφορίες που χρειάζονται για να ενεργήσουν.

1.4.1.3 Η παρούσα απόφαση μπορεί να καθορίσει κάποιες από τις υποχρεώσεις των διαφόρων συμμετεχόντων.

Αν κάποιο από τα Συμβαλλόμενα Κράτη στον RID θεωρεί πως δεν διακυβεύεται η ασφάλεια, μπορεί εντός της εγχώριας νομοθεσίας να μεταφέρει τις υποχρεώσεις που αφορούν ένα συγκεκριμένο συμμετέχοντα σε έναν ή πολλούς άλλους συμμετέχοντες, αρκεί να πληρούνται οι προϋποθέσεις των 1.4.2 και 1.4.3. Αυτές οι αλλαγές πρέπει να δηλώνονται από το κράτος μέλος στην Γραμματεία του ΟΤΙΦ η οποία θα τις κοινοποιήσει στα υπόλοιπα κράτη μέλη.

Οι προϋποθέσεις των 1.2.1, 1.4.2 και 1.4.3 σχετικά με τους ορισμούς των συμμετεχόντων και των αντίστοιχων υποχρεώσεών τους δεν θα επηρεάσει τις διατάξεις του εγχώριου νόμου που αφορά τις νομικές κυρώσεις (ποινική φύση, ευθύνη κλπ.) που έπονται από το γεγονός ότι ο εν λόγω συμμετέχοντας είναι π.χ. μία νομική οντότητα, ένας ελεύθερος επαγγελματίας εργάτης, ένας εργοδότης ή ένας υπάλληλος.

1.4.2 Υποχρεώσεις των κύριων συμμετεχόντων

ΣΗΜΕΙΩΣΗ 1: Οι διάφοροι συμμετέχοντες στους οποίους ανατίθενται οι υποχρεώσεις ασφάλειας στην παρούσα παράγραφο μπορούν να είναι μία και η αυτή επιχείρηση. Επίσης, οι δραστηριότητες και οι αντίστοιχες υποχρεώσεις ασφάλειας ενός συμμετέχοντος μπορούν να αναλαμβάνονται από διάφορες επιχειρήσεις.

2: Για ραδιενεργά υλικά βλέπε 1.7.6.

1.4.2.1 Αποστολέας

1.4.2.1.1 Ο αποστολέας επικίνδυνων εμπορευμάτων υποχρεούται να παραδίνει προς μεταφορά μόνο αποστολές φορτίων οι οποίες συμμορφώνονται με τις απαιτήσεις της παρούσας απόφασης. Συναφώς με την 1.4.1, θα πρέπει συγκεκριμένα να:

(a) εξακριβώνει ότι τα επικίνδυνα εμπορεύματα είναι ταξινομημένα και εξουσιοδοτημένα για μεταφορά σύμφωνα με τον RID,

(b) παρέχει στον μεταφορέα όλες τις πληροφορίες και δεδομένα σε μία εντοπίσιμη μορφή και, εάν απαιτείται, τα απαιτούμενα έγγραφα μεταφοράς καθώς και τα συνοδευτικά έγγραφα

(εξουσιοδοτήσεις, εγκρίσεις, κοινοποιήσεις, πιστοποιητικά κ.λπ.), λαμβάνοντας υπόψη ειδικότερα τις απαιτήσεις του Κεφαλαίου 5.4 και του Πίνακα Α του Κεφαλαίου 3.2,

- (c) κάνει χρήση συσκευασιών, μεγάλων συσκευασιών, εμπορευματοκιβωτίων μεσαίας χωρητικότητας για φορτία χύμα (IBCs) και δεξαμενών (βυτιοφόρες φορτάμαξες, φορτάμαξες με αποσυναρμολογούμενες δεξαμενές, φορτάμαξα συστοιχίας δεξαμενών, MEGCs, φορητές δεξαμενές και δεξαμενές-εμπορευματοκιβώτια) εγκεκριμένων και κατάλληλων για τη μεταφορά των εν λόγω ουσιών και φερόντων των επισημάνσεων που υπαγορεύει ο RID,
- (d) συμμορφώνεται με τις απαιτήσεις των μέσων της αποστολής και των περιορισμών της αποστολής,
- (e) εξασφαλίζει ότι ακόμα και κενές, ακάθαρτες και μη εξαερωμένες δεξαμενές (βυτιοφόρες φορτάμαξες, φορτάμαξες με αποσυναρμολογούμενες δεξαμενές, φορτάμαξες με συστοιχία δοχείων, MEGCs, φορητές δεξαμενές και δεξαμενές-εμπορευματοκιβώτια) ή κενές ακάθαρτες φορτάμαξες και μεγάλα και μικρά εμπορευματοκιβώτια χύμα φέρουν όλα τις κατάλληλες σημάνσεις και ετικέτες, και ότι οι κενές ακάθαρτες δεξαμενές είναι κλειστές και έχουν τον ίδιο βαθμό στεγανότητας σαν να ήταν γεμάτες.

1.4.2.1.2 Αν ο αποστολέας χρησιμοποιεί τις υπηρεσίες άλλων συμμετεχόντων (συσκευαστής, φορτωτής, πληρωτής, κλπ.), θα λάβει τα κατάλληλα μέτρα ώστε να διασφαλίσει τη συμμόρφωση της αποστολής φορτίου με τις απαιτήσεις της παρούσας απόφασης. Στην περίπτωση 1.4.2.1.1 (a), (b), (c) και (e), μπορεί να βασιστεί στις πληροφορίες και τα στοιχεία που του δόθηκαν από τους άλλους συμμετέχοντες.

1.4.2.1.3 Όταν ο αποστολέας ενεργεί εκ μέρους τρίτου, ο τελευταίος θα ενημερώνει γραπτώς τον αποστολέα για το ότι πρόκειται για επικίνδυνα εμπορεύματα και θα του γνωστοποιεί όλες τις πληροφορίες και τα στοιχεία που χρειάζεται για να εκπληρώσει τις υποχρεώσεις του.

1.4.2.2 Μεταφορέας

1.4.2.2.1 Στα πλαίσια της 1.4.1, ο μεταφορέας που αναλαμβάνει τα εμπορεύματα προς μεταφορά θα πρέπει στο σημείο της αναχώρησης συγκεκριμένα να:

- (a) εξακριβώνει ότι τα επικίνδυνα εμπορεύματα προς μεταφορά είναι εξουσιοδοτημένα για μεταφορά σύμφωνα με την παρούσα απόφαση,
- (b) εξακριβώνει ότι τα προβλεπόμενα έγγραφα είναι συνημμένα πάνω στα έγγραφα μεταφοράς τα οποία είναι στις μεταφορικές μονάδες,
- (c) εξακριβώνει οπτικά ότι οι φορτάμαξες και φορτία δεν έχουν εμφανή ελαττώματα, διαρροές ή ρωγμές, ελλιπή εξοπλισμό, κλπ.,
- (d) εξακριβώνει ότι η λήξη της προθεσμίας για την επόμενη δοκιμή των βυτιοφόρων φορταμαξών, φορτάμαξες συστοιχίας δεξαμενών, σταθερών δεξαμενών, φορτάμαξες αποσυναρμολογούμενων δεξαμενών, φορητών δεξαμενών, δεξαμενών-εμπορευματοκιβωτίων και MEGCs δεν έχει εκπνεύσει,

ΣΗΜΕΙΩΣΗ: Δεξαμενές, φορτάμαξες συστοιχίας δεξαμενών και MEGCs μπορούν να μεταφερθούν μετά την εκπνοή αυτής της προθεσμίας σύμφωνα με τις προϋποθέσεις του 4.1.6.10 (στην περίπτωση φορτάμαξας συστοιχίας δεξαμενών και MEGCs που περιέχουν δοχεία πίεσης σαν στοιχεία), 4.2.4.4, 4.3.2.4.4, 6.7.2.19.6, 6.7.3.15.6 ή 6.7.4.14.6,

- (e) επιβεβαιώνει ότι οι φορτάμαξες δεν είναι υπερφορτωμένες,
- (f) εξακριβώνει ότι οι ετικέτες κινδύνου και οι σημάνσεις που προβλέπονται για τις φορτάμαξες επισυνάπτονται,

- (g) εξακριβώνει ότι ο εξοπλισμός που υπαγορεύεται στις έγγραφες οδηγίες είναι στην καμπίνα του μηχανοδηγού.

Όπου είναι κατάλληλο, αυτό θα γίνεται με βάση τα έγγραφα μεταφοράς και τα συνοδευτικά έγγραφα, με οπτική επιθεώρηση της φορτάμαξας ή των εμπορευματοκιβωτίων και, όπου χρειάζεται, του φορτίου.

Οι απαιτήσεις αυτής της παραγράφου θεωρείται ότι πληρούνται εάν εφαρμόζεται το σημείο 5¹⁰ του Εγγράφου UIC 471-3 ('Inspections of Dangerous Goods Consignments').

- 1.4.2.2.2** Ο μεταφορέας μπορεί πάραυτα στην περίπτωση 1.4.2.2.1 (a), (b), (e) και (f), να βασιστεί στις πληροφορίες και τα στοιχεία που του δόθηκαν από άλλους συμμετέχοντες.

- 1.4.2.2.3.** Εάν ο μεταφορέας παρατηρήσει παραβίαση των απαιτήσεων της παρούσας οδηγίας, σύμφωνα με την 1.4.2.2.1, δε θα αποστείλει το φορτίο ώσπου το ζήτημα να διευθετηθεί.

- 1.4.2.2.4** Εάν, κατά τη διάρκεια του ταξιδιού, παρατηρηθεί παραβίαση που θα μπορούσε να διακινδυνεύσει την ασφάλεια της επιχείρησης, η αποστολή θα πρέπει να σταματήσει το γρηγορότερο δυνατό δεδομένων των προϋποθέσεων της ασφάλειας της κυκλοφορίας, της ασφαλούς ακινητοποίησης της αποστολής και της ασφάλειας του κοινού.

Η επιχείρηση μεταφοράς μπορεί να συνεχιστεί μόνο όταν η αποστολή συμμορφωθεί με τους αρμόζοντες κανονισμούς. Η αρμόδια αρχή (αρχές) για το υπόλοιπο του ταξιδιού μπορεί να εξουσιοδοτήσει τη συνέχιση της επιχείρησης μεταφοράς.

Στην περίπτωση που η ζητούμενη συμμόρφωση δεν μπορεί να επιτευχθεί και η εξουσιοδότηση δεν μπορεί να δοθεί για το υπόλοιπο του ταξιδιού, η αρμόδια αρχή(αρχές) θα παρέχουν στο μεταφορέα την απαραίτητη διοικητική βοήθεια. Το ίδιο ισχύει και στην περίπτωση που ο μεταφορέας ενημερώσει την αρμόδια αρχή(αρχές) ότι η επικινδυνότητα των μεταφερόμενων εμπορευμάτων δεν του επισημάνθηκε από τον αποστολέα και ότι επιθυμεί, δυνάμει του ισχύοντος νόμου περί μεταφορικών συμβάσεων, να εκφορτώσει, να καταστρέψει τα εμπορεύματα ή να τα καταστήσει αβλαβή.

- 1.4.2.2.5** Ο μεταφορέας πρέπει να βεβαιώσει ότι ο διαχειριστής της σιδηροδρομικής υποδομής είναι σε θέση ανά πάσα στιγμή κατά την φόρτωση να έχει άμεση πρόσβαση στις πληροφορίες για να ελέγξει τις απαιτήσεις της 1.4.3.6 (b).

ΣΗΜΕΙΩΣΗ: Οι διακανονισμοί με τους οποίους θα δίνονται τα δεδομένα θα πρέπει να αναφέρονται στους κανόνες χρήσης της σιδηροδρομικής υποδομής.

- 1.4.2.2.6** Ο μεταφορέας θα παρέχει στον οδηγό τις έγγραφες οδηγίες κατά τα προβλεπόμενα στην 5.4.3.

1.4.2.3 Παραλήπτης

- 1.4.2.3.1** Ο παραλήπτης έχει την υποχρέωση να μην αρνείται την παραλαβή των εμπορευμάτων χωρίς σοβαρούς λόγους και να επιβεβαιώνει, μετά την εκφόρτωση, ότι έχουν ακολουθηθεί οι προϋποθέσεις της παρούσας Συμφωνίας που τον αφορούν.

- 1.4.2.3.2** Μία φορτάμαξα ή ένα εμπορευματοκιβώτιο μπορεί να επιστρέφεται ή να επαναχρησιμοποιείται μόνο εφόσον ικανοποιούνται οι απαιτήσεις του RID σχετικά με την εκφόρτωση.

¹⁰Εκδοση του φυλλαδίου UIC εφαρμόσιμη από την 1 Ιανουαρίου 2013.

1.4.2.3.3 Εάν ο παραλήπτης χρησιμοποιεί τις υπηρεσίες άλλων συμμετεχόντων (εκφορτωτής, καθαριστής, υπηρεσία απολύμανσης, κλπ.) θα πρέπει να λαμβάνει κατάλληλα μέτρα για την εξασφάλιση της συμμόρφωσης με τις απαιτήσεις των παραγράφων 1.4.2.3.1 και 1.4.2.3.2 της παρούσας Συμφωνίας.

1.4.3 Υποχρεώσεις των άλλων συμμετεχόντων

Ένας μη εξαντλητικός κατάλογος των άλλων συμμετεχόντων και των αντίστοιχων υποχρεώσεών τους δίνεται παρακάτω. Οι υποχρεώσεις των άλλων συμμετεχόντων πηγάζουν από την 1.4.1 παραπάνω στο βαθμό που γνωρίζουν ή έπρεπε να γνωρίζουν ότι τα καθήκοντά τους εκτελούνται στα πλαίσια μιας επιχείρησης μεταφοράς υπαγόμενης σε αυτή την Απόφαση.

1.4.3.1 Φορτωτής

1.4.3.1.1 Συναφώς με την 1.4.1, ο φορτωτής έχει τις παρακάτω συγκεκριμένες υποχρεώσεις:

- (a) θα παραδίδει τα επικίνδυνα εμπορεύματα στο μεταφορέα μόνο εάν είναι εξουσιοδοτημένα προς μεταφορά σύμφωνα με την παρούσα οδηγία,
- (b) θα ελέγχει, στην παράδοση προς μεταφορά συσκευασμένων επικίνδυνων εμπορευμάτων ή ακαθάριστων κενών συσκευασιών, εάν η συσκευασία είναι φθαρμένη. Δεν θα παραδώσει κόλο του οποίου η συσκευασία είναι φθαρμένη, ιδιαίτερα αν δεν είναι στεγανό, και υπάρχουν διαρροές ή πιθανότητα διαρροών της επικίνδυνης ουσίας, έως ότου επισκευαστεί η φθορά. Αυτή η υποχρέωση ισχύει επίσης για κενές ακάθαρτες συσκευασίες,
- (c) θα συμμορφώνεται με τις ειδικές απαιτήσεις φόρτωσης και χειρισμού όταν φορτώνει επικίνδυνα εμπορεύματα σε μια φορτάμαξα, ή μεγάλο εμπορευματοκιβώτιο,
- (d) θα τηρεί τις απαιτήσεις των σημάνσεων πάνω στη φορτάμαξα ή το μεγάλο εμπορευματοκιβώτιο ή των πορτοκαλί πινακίδων πάνω στη φορτάμαξα ή το μεγάλο εμπορευματοκιβώτιο κατά την απευθείας παράδοση επικίνδυνων εμπορευμάτων προς μεταφορά,
- (e) κατά τη φόρτωση κόλων, θα συμμορφώνεται με τις απαγορεύσεις περί μικτής φόρτωσης λαμβάνοντας υπόψη επικίνδυνα εμπορεύματα ήδη στη φορτάμαξα ή σε μεγάλο εμπορευματοκιβώτιο και με τις απαιτήσεις σχετικά με την απομόνωση τροφίμων, άλλων αναλωσίμων ή ζωοτροφών.

1.4.3.1.2 Ο φορτωτής μπορεί πάραυτα στην περίπτωση 1.4.3.1.1 (a), (d) και (e) να βασιστεί στις πληροφορίες και τα στοιχεία που του δόθηκαν από άλλους συμμετέχοντες.

1.4.3.2 Συσκευαστής

Συναφώς με την 1.4.1, ο συσκευαστής θα συμμορφώνεται συγκεκριμένα με τα κάτωθι:

- (a) τις απαιτήσεις σχετικά με τις συνθήκες συσκευασίας, ή συνθήκες μικτής συσκευασίας και,
- (b) τις απαιτήσεις σχετικά με τη σήμανση και τις ετικέτες των κόλων, όταν προετοιμάζει κόλα προς μεταφορά.

1.4.3.3 Πληρωτής

Συναφώς με την 1.4.1, ο πληρωτής έχει τις κάτωθι συγκεκριμένες υποχρεώσεις:

- (a) θα εξακριβώνει πριν την πλήρωση των δεξαμενών ότι τόσο αυτές όσο και ο εξοπλισμός τους είναι τεχνικά σε ικανοποιητική κατάσταση,
ΣΗΜΕΙΩΣΗ: Ο γεμιστής θα καθιερώσει διαδικασίες για να ελέγχει την σωστή λειτουργία των κλεισιμάτων της δεξαμενής ενός βαγονιού-δεξαμενής και για να εξασφαλίζει την στεγανότητα έναντι διαρροής των μηχανισμών κλεισίματος πριν και μετά την πλήρωση. Κατευθυντήριες γραμμές υπό την μορφή λιστών ελέγχων (checklists) για τα βαγόνια-δεξαμενές για υγρά, εκδοθείσες από το Ευρωπαϊκό Συμβούλιο Χημικής Βιομηχανίας (European Chemical Industry Council (CEFIC)), είναι διαθέσιμες εις τον δικτυακό τόπο του OTIF (στην διεύθυνση www.otif.org).
- (b) θα εξακριβώνει ότι η ημερομηνία προθεσμίας για τον επόμενο έλεγχο των βυτιοφόρων φορταμαζών, φορταμαζών συστοιχίας δεξαμενών, φορτάμαζες με αποσυναρμολογούμενες δεξαμενές, φορητών δεξαμενών, δεξαμενών-εμπορευματοκιβωτίων και MEGCs δεν έχει εκπνεύσει,
- (c) θα γεμίζει μόνο δεξαμενές με επικίνδυνα εμπορεύματα εξουσιοδοτημένα για μεταφορά στις δεξαμενές αυτές,
- (d) κατά την πλήρωση της δεξαμενής, θα συμμορφώνεται με τις απαιτήσεις σχετικά με επικίνδυνα εμπορεύματα σε παρακείμενα διαμερίσματα,
- (e) κατά την πλήρωση της δεξαμενής, θα παρατηρεί το μέγιστο επιτρεπτό βαθμό πλήρωσης ή τη μέγιστη επιτρεπτή μάζα περιεχομένου ανά λίτρο χωρητικότητας για την εκάστοτε ουσία,
ΣΗΜΕΙΩΣΗ: Ο γεμιστής θα καθιερώσει διαδικασίες για να ελέγχει την σωστή λειτουργία των κλεισιμάτων της δεξαμενής μιας φορτάμαζας-δεξαμενής και για να εξασφαλίζει την στεγανότητα έναντι διαρροής των μηχανισμών κλεισίματος πριν και μετά την πλήρωση. Κατευθυντήριες γραμμές υπό την μορφή λιστών ελέγχων (checklists) για τις φορτάμαζες-δεξαμενές για υγρά, εκδοθείσες από το Ευρωπαϊκό Συμβούλιο Χημικής Βιομηχανίας (European Chemical Industry Council (CEFIC)), είναι διαθέσιμες εις τον δικτυακό τόπο του OTIF (στην διεύθυνση www.otif.org).
- (f) αφού θα έχει γεμίσει την δεξαμενή, θα διασφαλίζει ότι όλα τα σημεία κλεισίματος είναι στην κλειστή θέση και ότι δεν υπάρχει καμμία διαρροή,
- (g) θα διασφαλίζει ότι δεν προσκολλήθηκαν στο εξωτερικό των δεξαμενών επικίνδυνα υπολείμματα της ουσίας με την οποία πληρώθηκαν οι δεξαμενές,
- (h) κατά την προετοιμασία επικίνδυνων εμπορευμάτων για μεταφορά, θα διασφαλίζει πως οι πορτοκαλί πινακίδες, οι επικέτες ή οι αφίσες, οι επισημάνσεις για ουσίες με αυξημένη θερμοκρασία και για τις περιβαλλοντικά επικίνδυνες ουσίες, καθώς επίσης και οι πινακίδες ελιγμών, οι οποίες προβλέπονται, επισυνάπτονται στις δεξαμενές, στις φορτάμαζες και στα μεγάλα ή μικρά εμπορευματοκιβώτια που γεμίζονται από αυτόν σύμφωνα με τις απαιτήσεις,
- (i) θα παρατηρεί πριν και μετά την πλήρωση των βυτιοφόρων φορταμαζών με υγροποιημένο αέριο, τις σχετικές ειδικές απαιτήσεις ελέγχου.

- (j) θα διασφαλίζει ότι εφαρμόζονται οι σχετικές διατάξεις του 7.3 κατά την φόρτωση χύμα φορταμαζών ή εμπορευματοκιβωτίων με επικίνδυνα εμπορεύματα.

1.4.3.4 Χειριστής εμπορευματοκιβωτίων- δεξαμενών/ φορητών δεξαμενών

Συναφώς με την 1.4.1, ο χειριστής εμπορευματοκιβωτίων- δεξαμενών/ φορητών δεξαμενών συγκεκριμένα θα:

- (a) διασφαλίζει τη συμμόρφωση με τις απαιτήσεις για την κατασκευή, εξοπλισμό, ελέγχους και σημάνσεις,
- (b) διασφαλίζει ότι η συντήρηση των δεξαμενών και του εξοπλισμού τους γίνεται με τέτοιο τρόπο ώστε να διασφαλίζεται ότι, υπό κανονικές συνθήκες λειτουργίας, το εμπορευματοκιβώτιο-δεξαμενή ή φορητή δεξαμενή ικανοποιούν τις απαιτήσεις της παρούσας οδηγίας έως την επόμενη επιθεώρηση,
- (c) πραγματοποιήσει έναν εξαιρετικό έλεγχο όταν η ασφάλεια του κελύφους ή του εξοπλισμού του είναι πιθανό να έχει ζημιωθεί από κάποια επισκευή, μετατροπή ή ατύχημα.

1.4.3.5 Χειριστής βυτιοφόρου φορτάμαξας

Συναφώς με την 1.4.1, ο χειριστής βυτιοφόρου φορτάμαξας συγκεκριμένα θα:

- (a) διασφαλίζει τη συμμόρφωση με τις απαιτήσεις για την κατασκευή, εξοπλισμό, ελέγχους και σημάνσεις,
- (b) διασφαλίζει ότι η συντήρηση των δεξαμενών και του εξοπλισμού τους γίνεται με τέτοιο τρόπο ώστε να διασφαλίζεται ότι, υπό κανονικές συνθήκες λειτουργίας, η βυτιοφόρος φορτάμαξα ικανοποιεί τις απαιτήσεις της παρούσας οδηγίας έως την επόμενη επιθεώρηση,
- (c) πραγματοποιήσει έναν εξαιρετικό έλεγχο όταν η ασφάλεια της δεξαμενής ή του εξοπλισμού της είναι πιθανό να έχει ζημιωθεί από κάποια επισκευή, μετατροπή ή ατύχημα.

1.4.3.6 Διαχειριστής σιδηροδρομικής υποδομής

Συναφώς με την 1.4.1, ο διαχειριστής σιδηροδρομικής υποδομής έχει συγκεκριμένα τις ακόλουθες υποχρεώσεις:

- (a) πρέπει να είναι σίγουρος ότι τα εσωτερικά σχέδια εκτάκτου ανάγκης για τις περιοχές φόρτωσης τρένων είναι προετοιμασμένα σύμφωνα με το 1.11
- (b) πρέπει να είναι σίγουρος ότι έχει άμεση και χωρίς εμπόδια πρόσβαση στις παρακάτω πληροφορίες ανά πάσα στιγμή κατά την φόρτωση
- σύνθεση του συρμού υποδεικνύοντας τον αριθμό εκάστης φορτάμαξας και τον τύπο φορτάμαξας αν αυτός δε συμπεριλαμβάνεται στον αριθμό φορτάμαξας,
 - τους αριθμούς UN των επικίνδυνων εμπορευμάτων που μεταφέρονται εντός ή επί εκάστης φορτάμαξας, ή σε περίπτωση μεταφοράς μόνο επικίνδυνων εμπορευμάτων συσκευασμένων σε περιορισμένες ποσότητες σύμφωνα με το Κεφάλαιο 3.4, πληροφορίες που να υποδεικνύουν την παρουσία τους όταν απαιτείται σήμανση της φορτάμαξας ή του μεγάλου εμπορευματοκιβωτίου σύμφωνα με το Κεφάλαιο 3.4,
 - τη θέση εκάστης φορτάμαξας στον συρμό (διάταξη φορταμαζών).

Αυτές οι πληροφορίες θα αποκαλύπτονται μόνο σε αυτούς που τις χρειάζονται για λόγους ασφάλειας, και για περιπτώσεις εκτάκτου ανάγκης.

ΣΗΜΕΙΩΣΗ: Οι διακανονισμοί με τους οποίους θα δίνονται τα δεδομένα θα πρέπει να αναφέρονται στους κανόνες χρήσης της σιδηροδρομικής υποδομής.

1.4.3.7 Εκφορτωτής

ΣΗΜΕΙΩΣΗ: Στην παρούσα υποενότητα, η εκφόρτωση καλύπτει την αφαίρεση, εκφόρτωση και εκκένωση κατά τα αναφερόμενα στον ορισμό του εκφορτωτή στην παράγραφο 1.2.1.

1.4.3.7.1 Συναφώς με την 1.4.1, ο εκφορτωτής θα πρέπει ειδικότερα να:

(a) εξακριβώνει ότι έχουν εκφορτωθεί τα σωστά εμπορεύματα συγκρίνοντας τις σχετικές πληροφορίες επί του εγγράφου μεταφοράς με τις πληροφορίες επί του κόλου, του εμπορευματοκιβωτίου, της δεξαμενής, του MEGC ή της φορτάμαξας,

(b) πριν και κατά τη διάρκεια της εκφόρτωσης, να ελέγχει αν οι συσκευασίες, η δεξαμενή, η φορτάμαξα ή το εμπορευματοκιβώτιο έχουν υποστεί φθορές σε τέτοιο βαθμό που να τίθεται σε κίνδυνο η εργασία εκφόρτωσης. Σε τέτοια περίπτωση, να διασφαλίζει τη μη εκτέλεση της εκφόρτωσης έως τη λήψη κατάλληλων μέτρων,

ΣΗΜΕΙΩΣΗ: Ο εκφορτωτής θα καθιερώσει διαδικασίες για να ελέγχει την σωστή λειτουργία των κλεισιμάτων της δεξαμενής ενός βαγονιού-δεξαμενής και για να εξασφαλίζει την στεγανότητα έναντι διαρροής των μηχανισμών κλεισίματος πριν και μετά την εκφόρτωση. Κατευθυντήριες γραμμές υπό την μορφή (ή υπό τον τύπο) λιστών ελέγχων (checklists) για τις φορτάμαξες-δεξαμενές για υγρά, εκδοθείσες από το Ευρωπαϊκό Συμβούλιο Χημικής Βιομηχανίας (European Chemical Industry Council (CEFIC)), είναι διαθέσιμες εις τον δικτυακό τόπο του OTIF (στην διεύθυνση www.otif.org).

(c) συμμορφώνεται με όλες τις σχετικές απαιτήσεις που αφορούν την εκφόρτωση,

(d) αμέσως μετά την εκφόρτωση της δεξαμενής, της φορτάμαξας ή του εμπορευματοκιβωτίου:

(i) να αφαιρεί οποιαδήποτε επικίνδυνα υπολείμματα που έχουν τυχόν προσκολληθεί στο εξωτερικό μέρος της δεξαμενής, του οχήματος ή του εμπορευματοκιβωτίου κατά τη διάρκεια της διαδικασίας εκφόρτωσης, και

(ii) να διασφαλίζει το κλείσιμο των βαλβίδων και των ανοιγμάτων επισκόπησης,

ΣΗΜΕΙΩΣΗ: Ο εκφορτωτής θα καθιερώσει διαδικασίες για να ελέγχει την σωστή λειτουργία των κλεισιμάτων της δεξαμενής μιας φορτάμαξας-δεξαμενής και για να εξασφαλίζει την στεγανότητα έναντι διαρροής των μηχανισμών κλεισίματος πριν και μετά την εκφόρτωση. Κατευθυντήριες γραμμές υπό την μορφή λιστών ελέγχων (checklists) για τις φορτάμαξες-δεξαμενές για υγρά, εκδοθείσες από το Ευρωπαϊκό Συμβούλιο Χημικής Βιομηχανίας (European Chemical Industry Council (CEFIC)), είναι διαθέσιμες εις τον δικτυακό τόπο του OTIF (στη διεύθυνση www.otif.org).

(e) διασφαλίζει την εκτέλεση της προβλεπόμενης διαδικασίας καθαρισμού και απολύμανσης των φορταμαξών ή εμπορευματοκιβωτίων, και

(f) διασφαλίζει ότι οι φορτάμαξες και τα εμπορευματοκιβώτια, αφού εκκενωθούν, καθαριστούν και απολυμανθούν, δε φέρουν πλέον ετικέτες και πινακίδες πορτοκαλί χρώματος.

1.4.3.7.2 Αν ο εκφορτωτής χρησιμοποιεί τις υπηρεσίες άλλων συμμετεχόντων (καθαριστής, υπηρεσία απολύμανσης, κλπ.) θα πρέπει να λαμβάνει κατάλληλα μέτρα για την εξασφάλιση της συμμόρφωσης με τις απαιτήσεις του RID.

Κεφάλαιο 1.5

Εξαιρέσεις

1.5.1 Προσωρινές εξαιρέσεις

1.5.1.1 Οι αρμόδιες αρχές των Συμβαλλόμενων Κρατών στον RID μπορούν να συμφωνήσουν απευθείας μεταξύ τους για να εξουσιοδοτήσουν ορισμένες επιχειρήσεις μεταφοράς στις περιφέρειές τους μέσω προσωρινών εξαιρέσεων από τις απαιτήσεις του RID, αρκεί να μην διακυβεύεται έτσι η ασφάλεια. Η αρχή που ανέλαβε την πρωτοβουλία της προσωρινής εξαίρεσης θα πρέπει να ενημερώσει για τις εξαιρέσεις την Γραμματεία της OTIF η οποία θα πρέπει να ενημερώσει τα Συμβαλλόμενα Κράτη στον RID¹¹.

ΣΗΜΕΙΩΣΗ: "Ειδική διευθέτηση" σύμφωνα με την 1.7.4 δε θα θεωρείται μια προσωρινή εξαίρεση σύμφωνα με το παρόν Τμήμα.

1.5.1.2 Η περίοδος ισχύος της προσωρινούς εξαίρεσης δεν θα είναι πάνω από πέντε έτη από την ημερομηνία έναρξης της ισχύος της. Η προσωρινή εξαίρεση θα παύει αυτόματα από την έναρξη ισχύος σχετικής τροποποίησης στην παρούσα οδηγία.

1.5.1.3 Λειτουργίες μεταφοράς στη βάση προσωρινών εξαιρέσεων θα αποτελούν λειτουργίες μεταφοράς στα πλαίσια του παραρτήματος C της COTIF.

1.5.2 Στρατιωτικές αποστολές

Εξαιρέσεις εφαρμόζονται σε στρατιωτικές αποστολές, δηλαδή αποστολές ουσιών ή ειδών της Κλάσης 1 που ανήκουν στις ένοπλες δυνάμεις ή για τις οποίες οι ένοπλες δυνάμεις έχουν την ευθύνη (βλέπε 5.2.1.5, 5.2.2.1.8, 5.3.1.1.2, 5.4.1.2.1 (f) και 7.2.4, ειδική απαίτηση W2).

¹¹Οι ειδικές συμφωνίες που προέκυψαν από αυτό το Κεφάλαιο μπορούν να βρεθούν στην ιστοσελίδα του OTIF (www.otif.org)

Κεφάλαιο 1.6

Μεταβατικά μέτρα

1.6.1 Γενικά

1.6.1.1 Εκτός εάν προβλέπεται διαφορετικά, οι ουσίες και τα είδη του RID μπορούν να μεταφέρονται μέχρι την 30ην Ιουνίου 2013 σύμφωνα με τις απαιτήσεις του RID¹² οι οποίες εφαρμόζονται (ή ισχύουν) μέχρι την 31ην Δεκεμβρίου του 2012.

ΣΗΜΕΙΩΣΗ: Για τις πληροφορίες στο έντυπο της μεταφοράς, δείτε 5.4.1.1.12.

1.6.1.2 (Διαγραφή)

1.6.1.3 Ουσίες και είδη της Κλάσης 1, που ανήκουν στις ένοπλες δυνάμεις ενός κράτους-μέλους, που συσκευάστηκαν πριν την 1 Ιανουαρίου 1990 σύμφωνα με τις απαιτήσεις της παρούσας οδηγίας¹³ που ίσχυαν τότε μπορούν να μεταφέρονται μετά τις 31 Δεκεμβρίου 1989 εφόσον οι συσκευασίες διατηρούν την ακεραιότητά τους και δηλώνονται στα έγγραφα μεταφοράς ως στρατιωτικά εμπορεύματα συσκευασμένα πριν την 1 Ιανουαρίου 1990. Θα τηρούνται επίσης οι άλλες απαιτήσεις εφαρμόσιμες από 1 Ιανουαρίου 1990 για αυτήν την Κλάση.

1.6.1.4 Ουσίες και είδη της Κλάσης 1 που συσκευάστηκαν μεταξύ 1 Ιανουαρίου 1990 και 31 Δεκεμβρίου 1996 σύμφωνα με τις απαιτήσεις της παρούσας οδηγίας¹⁴ που ίσχυαν τότε μπορούν να μεταφέρονται μετά τις 31 Δεκεμβρίου 1996, εφόσον οι συσκευασίες διατηρούν την ακεραιότητά τους και δηλώνονται στα έγγραφα μεταφοράς ως εμπορεύματα συσκευασμένα μεταξύ 1 Ιανουαρίου 1990 και 31 Δεκεμβρίου 1996.

1.6.1.5 Τα IBCs που κατασκευάστηκαν σύμφωνα με τις απαιτήσεις των 405(5) και 555(3) που ίσχυαν πριν την 1 Ιανουαρίου 1999, αλλά που δεν είναι σύμφωνα με τις απαιτήσεις των 405(5) και 555(3) μετά την 1 Ιανουαρίου 1999, μπορούν ακόμα να χρησιμοποιούνται.

1.6.1.6 Τα IBC που κατασκευάστηκαν πριν από την 1 Ιανουαρίου 2003 σύμφωνα με τις απαιτήσεις του περιθωρίου 1612(1) όπως εφαρμόζονται μέχρι της 30 Ιουνίου 2001 και δεν συμμορφώνονται με τις απαιτήσεις της 6.5.2.1.1 σχετικά με το ύψος των γραμμάτων, των αριθμών και των συμβόλων όπως εφαρμόζονται από την 1 Ιουλίου 2001 μπορούν να συνεχίσουν να χρησιμοποιούνται.

1.6.1.7 Εγκρίσεις τύπου για βαρέλια, μπιτόνια και σύνθετες συσκευασίες από πολυαιθυλένιο υψηλού ή μεσαίου μοριακού βάρους όπως ισχύουν πριν την 1 Ιουλίου 2005 σύμφωνα με τις απαιτήσεις της 6.1.5.2.6 σε ισχύ μέχρι της 31 Δεκεμβρίου 2004, αλλά που δεν είναι σύμφωνα με τις απαιτήσεις της 4.1.1.21, συνεχίζουν να είναι σε ισχύ μέχρι της 31 Δεκεμβρίου 2009. Κάθε τέτοια συσκευασία που παράχθηκε και επισημάνθηκε με βάση αυτή την έγκριση τύπου μπορεί να χρησιμοποιείται μέχρι το τέλος της περιόδου που ορίζεται από την 4.1.1.15.

1.6.1.8 Οι υπάρχουσες πορτοκαλί πινακίδες που πληρούν τις απαιτήσεις της 5.3.2.2 όπως εφαρμόζονται μέχρι της 31 Δεκεμβρίου 2004 μπορούν να συνεχίσουν να χρησιμοποιούνται, υπό την προϋπόθεση ότι ικανοποιούνται οι απαιτήσεις των 5.3.2.2.1 και 5.3.2.2.2 περί διατήρησης των πινακίδων, αριθμών και γραμμάτων ανεξαρτήτως του προσανατολισμού της φορτάμαξας.

¹²Εκδοση του RID η οποία ισχύει από την 1ην Ιανουαρίου 2011

¹³Εκδοση του RID σε ισχύ από 1 Μαΐου 1985

¹⁴Εκδοση του RID σε ισχύ από 1 Ιανουαρίου 1990, 1 Ιανουαρίου 1993 και 1 Ιανουαρίου 1995

- 1.6.1.9** (Δεσμευμένο)
- 1.6.1.10** Κελιά λιθίου ή μπαταρίες που κατασκευάστηκαν πριν την 1 Ιουλίου 2003 οι οποίες έχουν ελεγχθεί σύμφωνα με τις απαιτήσεις που ίσχυαν μέχρι τις 31 Δεκεμβρίου 2002 αλλά που δεν έχουν ελεγχθεί σύμφωνα με τις απαιτήσεις που ισχύουν από την 1 Ιανουαρίου 2003, και συσκευές που περιέχουν τέτοια κελιά λιθίου ή μπαταρίες, μπορούν να συνεχίσουν να μεταφέρονται μέχρι τις 30 Ιουνίου 2013 αν όλες οι υπόλοιπες απαιτήσεις τηρούνται.
- 1.6.1.11** Εγκρίσεις τύπου για βαρέλια, μπιτόνια και σύνθετες συσκευασίες από μεγάλης ή μεσαίας μοριακής μάζας πολυαιθυλένιο (high or medium molecular mass polyethylene) και για IBC από μεγάλης μοριακής μάζας πολυαιθυλένιο, που χρησιμοποιούνταν πριν από την 1 Ιουλίου 2007 σύμφωνα με τις απαιτήσεις της 6.1.6 (a) σε ισχύ μέχρι τις 31 Δεκεμβρίου 2006, αλλά που δεν είναι σύμφωνα με τις απαιτήσεις της 6.1.6 (a) όπως εφαρμόζονται από την 1 Ιανουαρίου 2007, συνεχίζουν να είναι σε ισχύ.
- 1.6.1.12** (Δεσμευμένο)
- 1.6.1.13** (Διαγραφή)
- 1.6.1.14** IBC που κατασκευάστηκαν προ της 1ης Ιανουαρίου 2011 και συμμορφώνονται με τύπο σχεδιασμού ο οποίος δεν έχει περάσει τη δοκιμή κραδασμών της 6.5.6.13 ή δεν απαιτείται να πληροί τα κριτήρια της 6.5.6.9.5 (d) κατά τον χρόνο υποβολής του στη δοκιμή πτώσης, μπορούν να συνεχίσουν να χρησιμοποιούνται.
- 1.6.1.15** IBCs κατασκευασμένα, ανακατασκευασμένα ή επισκευασμένα προ της 1^{ης} Ιανουαρίου 2011 δεν χρειάζεται να σημειθούν με το μέγιστο επιτρεπόμενο φορτίο στοίβαξης σύμφωνα με την 6.5.2.2.2. Αυτά τα IBCs, μη σημεισμένα σύμφωνα με 6.5.2.2.2, μπορούν να χρησιμοποιούνται και μετά την 31^η Δεκεμβρίου 2010 πλην όμως θα πρέπει να σημειθούν σύμφωνα με την 6.5.2.2.2 αν έχουν επανακατασκευαστεί ή επισκευαστεί μετά από αυτή την ημερομηνία.
- 1.6.1.16** Ζωικό υλικό που έχει προσβληθεί από παθογόνους μικροοργανισμούς που περιλαμβάνονται στην Κατηγορία Β, εκτός από εκείνο που καταχωρείται στη Κατηγορία Α αν ήταν σε καλλιέργεια (βλ. 2.2.62.1.12.2), μπορεί να μεταφερθεί σύμφωνα με τις διατάξεις που καθορίζονται από την αρμόδια υπηρεσία μέχρι την 31^η Δεκεμβρίου 2014¹⁵.
- 1.6.1.17** (Διαγραφή)
- 1.6.1.18** (Διαγραφή)
- 1.6.1.19** Οι διατάξεις των 2.2.9.1.10.3 και 2.2.9.1.10.4 που αφορούν την ταξινόμηση περιβαλλοντικά επικίνδυνων ουσιών και ισχύουν έως την 31η Δεκεμβρίου 2010 δύνανται να εφαρμόζονται έως την 31η Δεκεμβρίου 2013.

¹⁵Οι κανονισμοί για νεκρά μολυσμένα ζώα περιέχονται π.χ. στον Κανονισμό (ΕΕ) Νο 1774/2002 του Ευρωπαϊκού Κοινοβουλίου και του Συμβουλίου της 3^{ης} Οκτωβρίου 2002 όπου καθορίζονται κανόνες υγιεινής που αφορούν ζωικά υποπροϊόντα μη προοριζόμενα για ανθρώπινη κατανάλωση (Official Journal of the European Communities, No. L 273 της 10 Οκτωβρίου 2002, σελ. 1).

- 1.6.1.20** Με την επιφύλαξη των απαιτήσεων του Κεφαλαίου 3.4 που ισχύουν από την 1η Ιανουαρίου 2011, επικίνδυνα εμπορεύματα συσκευασμένα σε περιορισμένες ποσότητες, πλην εκείνων με αριθμό «0» στη στήλη (7α) του Πίνακα Α του Κεφαλαίου 3.2, μπορούν να συνεχίσουν να μεταφέρονται έως τις 30 Ιουνίου 2015 σύμφωνα με τις απαιτήσεις του Κεφαλαίου 3.4 σε ισχύ έως την 31η Δεκεμβρίου 2010. Εν τούτοις, σε τέτοια περίπτωση, οι διατάξεις των 3.4.12 έως 3.4.15 σε ισχύ από την 1η Ιανουαρίου 2011 μπορούν να εφαρμόζονται από την 1η Ιανουαρίου 2011.
- 1.6.1.21** (Δεσμευμένο)
- 1.6.1.22** Εσωτερικά δοχεία σύνθετων IBC κατασκευασμένων πριν από την 1η Ιουλίου 2011 και σημασμένων σύμφωνα με τις απαιτήσεις της 6.5.2.2.4 σε ισχύ έως την 31η Δεκεμβρίου 2010, μπορούν να συνεχίσουν να χρησιμοποιούνται.
- 1.6.1.23** (Δεσμευμένο)
- 1.6.1.24** Στοιχεία λιθίου και μπαταρίες τα/οι οποία/οίες έχουν κατασκευασθεί πριν από την 1η Ιανουαρίου 2014 τα/οι οποία/οίες είχαν δοκιμασθεί σύμφωνα με τις απαιτήσεις οι οποίες εφαρμόζονταν (ίσχυαν) έως την 31η Δεκεμβρίου 2012 αλλά τα/οι οποία/οίες δεν είχαν δοκιμασθεί σύμφωνα με τις απαιτήσεις οι οποίες εφαρμόζονταν από την 1η Ιανουαρίου 2013 και συσκευές οι οποίες περιέχουν τέτοια στοιχεία λιθίου ή μπαταρίες, μπορούν να συνεχίσουν να μεταφέρονται εάν όλες οι άλλες εφαρμόζομενες απαιτήσεις εκπληρώνονται.
- 1.6.1.25** Δέματα και ομάδες δεμάτων συσκευασμένων εντός ενός κιβωτίου σημειωμένα με έναν αριθμό UN σύμφωνα με τις διατάξεις του RID οι οποίες εφαρμόζονται μέχρι την 31η Δεκεμβρίου 2012 και τα οποία δεν συμμορφώνονται με τις απαιτήσεις της παραγράφου 5.2.1.1. αναφορικά με το μέγεθος του αριθμού UN και με τα γράμματα «UN» που εφαρμόζονται από την 1η Ιανουαρίου 2013, μπορούν να συνεχίσουν να χρησιμοποιούνται μέχρι την 31η Δεκεμβρίου 2013 και, για κυλίνδρους με χωρητικότητα 60 (εξήντα) λίτρων ύδατος ή λιγότερη, μέχρι την επόμενη περιοδική επιθεώρηση αλλά όχι αργότερα από την 30η Ιουνίου 2018.
- 1.6.1.26** Μεγάλες συσκευασίες κατασκευασμένες ή ανακατασκευασμένες πριν από την 1η Ιανουαρίου 2014 και οι οποίες δεν συμμορφώνονται με τις απαιτήσεις της παραγράφου 6.6.3.1. αναφορικά με το ύψος των γραμμάτων, των αριθμών και των συμβόλων τα οποία εφαρμόζονται από την 1η Ιανουαρίου 2013, μπορούν να συνεχίσουν να χρησιμοποιούνται. Εκείνες οι οποίες θα έχουν κατασκευασθεί ή ανακατασκευασθεί πριν από την 1η Ιανουαρίου 2015 δεν χρειάζεται να είναι σημειωμένες με το μέγιστο επιτρεπόμενο φορτίο στοιβάσεως σύμφωνα με την παράγραφο 6.6.3.3. Τέτοιες μεγάλες συσκευασίες οι οποίες δεν είναι σημειωμένες σύμφωνα με την παράγραφο 6.6.3.3. μπορούν ακόμη να χρησιμοποιούνται μετά την 31η Δεκεμβρίου 2014 αλλά θα πρέπει να είναι σημειωμένες σύμφωνα με την παράγραφο 6.6.3.3. εάν θα ανακατασκευασθούν μετά από την ημερομηνία αυτή.
- 1.6.1.27** Μέσα περιορισμού τα οποία αποτελούν ένα αναπόσπαστο τμήμα εξοπλισμού ή μηχανημάτων τα οποία περιέχουν υγρά καύσιμα τα οποία υπάγονται εις τις κατηγορίες των αριθμών UN 1202, 1203, 1223, 1268, 1863 και 3475 τα οποία έχουν κατασκευασθεί πριν από την 1η Ιουλίου 2013, τα οποία δεν συμμορφώνονται με τις απαιτήσεις της παραγράφου (α) της ειδικής διατάξεως 363 του Κεφαλαίου 3.3 η οποία εφαρμόζεται από την 1η Ιανουαρίου 2013, μπορούν ακόμη να χρησιμοποιούνται.
- 1.6.2** **Δοχεία πίεσης και δοχεία για την Κλάση 2**

- 1.6.2.1** Δοχεία που κατασκευάστηκαν πριν την 1 Ιανουαρίου 1997 και που δεν είναι σύμφωνα με τις απαιτήσεις της παρούσας οδηγίας εφαρμόσιμες από 1 Ιανουαρίου 1997, αλλά η μεταφορά των οποίων επιτράπηκε υπό τις απαιτήσεις της παρούσας οδηγίας εφαρμόσιμες ως τις 31 Δεκεμβρίου 1996, μπορούν να μεταφέρονται και μετά την ημερομηνία αυτή αν οι περιοδικοί έλεγχοι των απαιτήσεων των οδηγιών συσκευασίας P200 και P203 τηρούνται.
- 1.6.2.2** (Διαγραφή)
- 1.6.2.3** Δοχεία που προορίζονται για μεταφορά ουσιών Κλάσης 2 που κατασκευάστηκαν πριν την 1η Ιανουαρίου 2003, μπορούν να συνεχίσουν να φέρουν, μετά την 1η Ιανουαρίου 2003, τις ενδείξεις σύμφωνα με τις απαιτήσεις που είναι εφαρμόσιμες έως την 31η Δεκεμβρίου 2002.
- 1.6.2.4** Δοχεία πίεσης σχεδιασμένα και κατασκευασμένα σύμφωνα με τεχνικούς κώδικες που δεν αναγνωρίζονται πλέον σύμφωνα με την 6.2.5 μπορούν να εξακολουθούν να χρησιμοποιούνται.
- 1.6.2.5** Δοχεία πίεσης και τα κλεισίματά τους σχεδιασμένα και κατασκευασμένα σύμφωνα με τα πρότυπα που εφαρμόζονται κατά το χρόνο κατασκευής τους (βλ. 6.2.4) σύμφωνα με διατάξεις του RID εφαρμόσιμες κατ' εκείνο το χρόνο μπορούν να εξακολουθούν να χρησιμοποιούνται εκτός αν προβλέπεται σχετικός περιορισμός από συγκεκριμένο μεταβατικό μέτρο.
- 1.6.2.6** Δοχεία πίεσης για ουσίες άλλες από εκείνες της Κλάσης 2, κατασκευασμένα προ της 1 Ιουλίου 2009 σύμφωνα με τις απαιτήσεις της 4.1.4.4 σε ισχύ μέχρι 31 Δεκεμβρίου 2008, τα οποία όμως δεν ικανοποιούν τις απαιτήσεις της 4.1.3.6 που εφαρμόζονται από 1 Ιανουαρίου 2009, μπορούν να χρησιμοποιούνται ακόμη, υπό τον όρο ότι ικανοποιούνται οι απαιτήσεις της 4.1.4.4 σε ισχύ μέχρι 31 Δεκεμβρίου 2008.
- 1.6.2.7** (Διαγραφή)
- 1.6.2.8** (Διαγραφή)
- 1.6.2.9** Οι διατάξεις της οδηγίας συσκευασίας P200 (10), ειδική διάταξη συσκευασίας ν της 4.1.4.1 με ισχύ έως τις 31 Δεκεμβρίου 2010, μπορούν να εφαρμόζονται από τα Συμβαλλόμενα Κράτη στον RID επί κυλίνδρων που έχουν κατασκευαστεί προ της 1ης Ιανουαρίου 2015.
- 1.6.2.10** Οι επαναπληρούμενες συγκολλημένες χαλύβδινες φιάλες για τη μεταφορά αερίων UN αριθ. 1011, 1075, 1965, 1969 ή 1978, στις οποίες έχει χορηγηθεί από την αρμόδια αρχή της χώρας (των χωρών) μεταφοράς 15ετές διάστημα μεταξύ των επιθεωρήσεων σύμφωνα με την οδηγία συσκευασίας P200 (10), ειδική διάταξη συσκευασίας ν της 4.1.4.1 με ισχύ έως την 31η Δεκεμβρίου 2010, μπορούν να συνεχίσουν να επιθεωρούνται περιοδικά σύμφωνα με τις διατάξεις αυτές.
- 1.6.2.11** Φυσιίγια αερίων κατασκευασμένα και προετοιμασμένα για μεταφορά πριν από την 1η Ιανουαρίου 2013 και για τα οποία οι απαιτήσεις των παραγράφων 1.8.6, 1.8.7 ή 1.8.8 για την αξιολόγηση της συμμορφώσεως των φυσιγγίων αερίων δεν έχουν εφαρμοσθεί, μπορούν ακόμη να μεταφέρονται μετά από την ημερομηνία αυτή, υπό την προϋπόθεση ότι όλες οι άλλες εφαρμοζόμενες διατάξεις του κανονισμού RID εκπληρώνονται.
- 1.6.2.12** Τα δοχεία πίεσης διασώσεως μπορούν να συνεχίσουν να κατασκευάζονται και να εγκρίνονται σύμφωνα με τους εθνικούς κανονισμούς μέχρι την 31η Δεκεμβρίου 2013. Τα δοχεία πίεσης διασώσεως τα οποία θα κατασκευασθούν και θα εγκριθούν σύμφωνα με τους εθνικούς κανονισμούς πριν από την 1η

1 Ιανουαρίου 2014, μπορούν να συνεχίσουν να χρησιμοποιούνται με την έγκριση των αρμοδίων αρχών των χωρών χρήσεως.

1.6.3 Βυτιοφόρες φορτάμαξες και φορτάμαξες συστοιχίας δεξαμενών μεταφοράς αερίων

1.6.3.1 Βυτιοφόρες φορτάμαξες κατασκευασμένα πριν την έναρξη ισχύος των απαιτήσεων εφαρμόσιμων από 1 Οκτωβρίου 1978 μπορούν να παραμείνουν σε χρήση αν ο εξοπλισμός της δεξαμενής πληροί τις απαιτήσεις του Κεφαλαίου 6.8. Το πάχος του τοιχώματος του περιβλήματος, εκτός από την περίπτωση περιβλημάτων για τη μεταφορά υγροποιημένων αερίων υπό ψύξη της Κλάσης 2, θα είναι κατάλληλα για πίεση υπολογισμού όχι μικρότερη από 0.4 MPa (4bar) (πίεση μανομέτρου) στην περίπτωση μαλακού χάλυβα ή όχι μικρότερη από 200 kPa (2 bar) (πίεση μανομέτρου) στην περίπτωση αλουμινίου και κραμάτων αλουμινίου.

1.6.3.2 Οι περιοδικοί έλεγχοι για βυτιοφόρες φορτάμαξες που διατηρούνται σε χρήση υπό αυτές τις μεταβατικές απαιτήσεις θα γίνονται σύμφωνα με τις απαιτήσεις των 6.8.2.4 και 6.8.3.4 και με τις αρμόζουσες ειδικές απαιτήσεις για τις διάφορες Κλάσεις. Εκτός αν οι προηγούμενες απαιτήσεις ορίζουν μια υψηλότερη πίεση δοκιμής, πίεση δοκιμής 200 kPa (2 bar) (πίεση μετρητή) θα αρκεί για περιβλήματα αλουμινίου και κραμάτων αλουμινίου.

1.6.3.3 Βυτιοφόρες φορτάμαξες που πληρούν τις μεταβατικές απαιτήσεις των 1.6.3.1 και 1.6.3.2 μπορούν να χρησιμοποιηθούν ως τις 30 Σεπτεμβρίου 1993 για τη μεταφορά επικίνδυνων εμπορευμάτων για την οποία έχουν εγκριθεί. Αυτή η μεταβατική περίοδος δεν θα ισχύει για βυτιοφόρες φορτάμαξες που προορίζονται για τη μεταφορά ουσιών της Κλάσης 2 ή για βυτιοφόρες φορτάμαξες των οποίων το πάχος των τοιχωμάτων και είδη εξοπλισμού πληρούν τις απαιτήσεις του Κεφαλαίου 6.8.

1.6.3.4 Βυτιοφόρες φορτάμαξες κατασκευασμένα πριν την 1 Ιανουαρίου 1988 σύμφωνα με τις απαιτήσεις σε ισχύ έως τις 31 Δεκεμβρίου 1987 τα οποία όμως δεν πληρούν τις απαιτήσεις εφαρμόσιμες από 1 Ιανουαρίου 1988 μπορούν να συνεχίζουν να χρησιμοποιούνται. Αυτό ισχύει επίσης για βυτιοφόρες φορτάμαξες που δεν φέρουν την επιγραφή των υλικών περιβλήματος σύμφωνα με το Παράρτημα XI, 1.6.1, που απαιτείται από 1 Ιανουαρίου 1988.

1.6.3.5 Βυτιοφόρες φορτάμαξες κατασκευασμένα πριν την 1 Ιανουαρίου 1993 σύμφωνα με τις απαιτήσεις τις ισχύουσες ως την 31 Δεκεμβρίου 1992 τα οποία όμως δεν πληρούν τις απαιτήσεις τις ισχύουσες από 1 Ιανουαρίου 1993, μπορούν να συνεχίζουν να χρησιμοποιούνται.

1.6.3.6 Βυτιοφόρες φορτάμαξες κατασκευασμένα πριν από την έναρξη ισχύος των απαιτήσεων από την 1 Ιανουαρίου 1995 τα οποία όμως δεν πληρούν τις απαιτήσεις, αλλά ήταν κατασκευασμένα σύμφωνα με τις απαιτήσεις της παρούσας οδηγίας που ίσχυε μέχρι εκείνη την ημερομηνία, μπορούν ακόμα να χρησιμοποιούνται.

1.6.3.7 Βυτιοφόρες φορτάμαξες προοριζόμενα για τη μεταφορά εύφλεκτων υγρών με σημείο ανάφλεξης από 55°C έως 60°C κατασκευασμένα πριν την 1 Ιανουαρίου 1997 σύμφωνα με τις απαιτήσεις του Παραρτήματος XI, 1.2.7, 1.3.8 και 3.3.3 σε ισχύ ως τις 31 Δεκεμβρίου 1996 τα οποία όμως δεν πληρούν τις απαιτήσεις αυτών των παραγράφων εφαρμόσιμων από 1 Ιανουαρίου 1997 μπορούν να συνεχίζουν να χρησιμοποιούνται.

1.6.3.8 Όταν, λόγω τροποποιήσεων της παρούσας οδηγίας, ορισμένες ονομασίες αερίων έχουν αλλάξει, δεν είναι απαραίτητο να αλλάξουμε τα ονόματα στις πινακίδες ή στα περιβλήματα (βλέπε 6.8.3.5.2 ή 6.8.3.5.3) δεδομένου ότι τα ονόματα των αερίων στις βυτιοφόρες φορτάμαξες, φορτάμαξες συστοιχίας

δεξαμενών, φορτάμαξες με αποσυναρμολογούμενες δεξαμενές ή στις πλάκες (βλέπε 6.8.3.5.6 (b) ή (c)) έχουν προσαρμοστεί στον πρώτο περιοδικό έλεγχο.

- 1.6.3.9** (Δεσμευμένο)
- 1.6.3.10** (Δεσμευμένο)
- 1.6.3.11** Βυτιοφόρες φορτάμαξες κατασκευασμένα πριν την 1 Ιανουαρίου 1997 σύμφωνα με τις απαιτήσεις σε ισχύ έως τις 31 Δεκεμβρίου 1996, τα οποία όμως δεν πληρούν τις απαιτήσεις του Παραρτήματος XI, 3.3.3 και 3.3.4 σε ισχύ από 1 Ιανουαρίου 1997, μπορούν να συνεχίζουν να χρησιμοποιούνται.
- 1.6.3.12** (Διαγραφή)
- 1.6.3.13** (Διαγραφή)
- 1.6.3.14** Βυτιοφόρες φορτάμαξες κατασκευασμένα πριν την 1 Ιανουαρίου 1999 σύμφωνα με τις απαιτήσεις του Παραρτήματος XI, 5.3.6.3 τα οποία όμως δεν πληρούν τις απαιτήσεις του Παραρτήματος XI, 5.3.6.3 σε ισχύ από 1 Ιανουαρίου 1999, μπορούν να συνεχίζουν να χρησιμοποιούνται.
- 1.6.3.15** Βυτιοφόρες φορτάμαξες που έχουν κατασκευαστεί πριν από την 1 Ιουλίου 2007 σύμφωνα με τις απαιτήσεις σε ισχύ έως την 31 Δεκεμβρίου 2006, αλλά οι οποίες ωστόσο δεν είναι σε συμμόρφωση με τις απαιτήσεις της 6.8.2.2.3 εφαρμόσιμες από την 1 Ιανουαρίου 2007 μπορούν να εξακολουθήσουν να χρησιμοποιούνται έως τον επόμενο περιοδικό έλεγχο.
- 1.6.3.16** Βυτιοφόρες φορτάμαξες και φορτάμαξες συστοιχίας δεξαμενών μεταφοράς αερίων που έχουν κατασκευαστεί πριν από την 1 Ιουλίου 2007 τα οποία δεν είναι σε συμμόρφωση με τις απαιτήσεις των 4.3.2, 6.8.2.3, 6.8.2.4 και 6.8.3.4 που αφορούν στην παρακολούθηση της δεξαμενής, η τήρηση αρχείων για τη δεξαμενή θα πρέπει να αρχίσει το αργότερο στον επόμενο περιοδικό έλεγχο.
- 1.6.3.17** Βυτιοφόρες φορτάμαξες που προορίζονται για τη μεταφορά ουσιών της Κλάσης 3, ομάδα συσκευασίας I που έχουν τάση ατμών όχι μεγαλύτερη από 175 kPa (1.75 bar) (απόλυτη) στους 50°C, που έχουν κατασκευαστεί πριν από την 1 Ιουλίου 2007 σύμφωνα με τις απαιτήσεις που εφαρμόζονται έως την 31 Δεκεμβρίου του 2006, στις οποίες έχει αποδοθεί κωδικός δεξαμενής L1.5BN σύμφωνα με τις απαιτήσεις που εφαρμόζονται έως την 31 Δεκεμβρίου 2006, μπορούν να συνεχίσουν να χρησιμοποιούνται για την μεταφορά των ουσιών που προαναφέρθηκαν, μέχρι την 31 Δεκεμβρίου του 2022.
- 1.6.3.18** Βυτιοφόρος φορτάμαξα και φορτάμαξες συστοιχίας δεξαμενών μεταφοράς αερίων κατασκευασμένα πριν την 1^η Ιανουαρίου 2003 σύμφωνα με τις απαιτήσεις σε ισχύ έως τις 30 Ιουνίου 2001 τα οποία όμως δεν πληρούν τις απαιτήσεις σε ισχύ από 1 Ιουλίου 2001, μπορούν να συνεχίζουν να χρησιμοποιούνται.
- Εν τούτοις, θα πρέπει να είναι σημασμένες με τον σχετικό κωδικό δεξαμενής και, ενδεχομένως, με τους σχετικούς αλφαριθμητικούς κωδικούς των ειδικών διατάξεων TC και TE σύμφωνα με την 6.8.4.
- 1.6.3.19** (Δεσμευμένο)
- 1.6.3.20** Βυτιοφόρες φορτάμαξες κατασκευασμένες πριν την 1^η Ιουλίου 2003 οι οποίες όμως δεν πληρούν τις απαιτήσεις της 6.8.2.1.7 εφαρμόσιμες από 1 Ιανουαρίου 2003 και την ειδική διάταξη TE15 της 6.8.4 (b) εφαρμόσιμες από 1 Ιανουαρίου 2003 έως 31 Δεκεμβρίου 2006 μπορούν να χρησιμοποιούνται.

- 1.6.3.21** (Διαγραφή)
- 1.6.3.22** Βυτιοφόρες φορτάμαξες των οποίων τα τοιχώματα είναι κατασκευασμένα από κράματα αλουμινίου και έχουν κατασκευαστεί πριν την 1^η Ιανουαρίου 2003 σύμφωνα με τις απαιτήσεις που ισχύουν μέχρι τις 31 Δεκεμβρίου και δεν συμμορφώνονται με τις απαιτήσεις σε ισχύ από την 1^η Ιανουαρίου 2003 μπορούν ακόμα να χρησιμοποιούνται
- 1.6.3.23** (Διαγραφή)
- 1.6.3.24** Βυτιοφόρες φορτάμαξες που προορίζονται για μεταφορά αερίων με αρ. UN 1052, 1790 και 2073, κατασκευασμένα πριν από την 1^η Ιανουαρίου 2003 σύμφωνα με τις απαιτήσεις σε ισχύ μέχρι τις 31 Δεκεμβρίου 2002 οι οποίες δεν συμμορφώνονται με τις απαιτήσεις της 6.8.5.1.1 (b) σε ισχύ από την 1^η Ιανουαρίου 2003, μπορούν ακόμα να χρησιμοποιούνται.
- 1.6.3.25** (Διαγραφή)
- 1.6.3.26** Βυτιοφόρες φορτάμαξες που κατασκευάστηκαν μετά την 1 Ιανουαρίου 2007 σύμφωνα με τις απαιτήσεις σε ισχύ έως την 31 Δεκεμβρίου 2006 αλλά οι οποίες ωστόσο δεν είναι σε συμμόρφωση με τις απαιτήσεις που εφαρμόζονται από την 1 Ιανουαρίου 2007 όσον αφορά στη σήμανση του εξωτερικού σχεδίου πίεσης σύμφωνα με την 6.8.2.5.1 μπορούν να συνεχίσουν να χρησιμοποιούνται.
- 1.6.3.27** (a) Για βυτιοφόρες φορτάμαξες και φορτάμαξες συστοιχίας δεξαμενών μεταφοράς αερίων.
- για αέρια της Κλάσεως (ή Κατηγορίας) 2 με κωδικούς κατατάξεως περιέχοντες το/α γράμμα/τα T, TF, TC, TO, TFC ή TOC και
- για ουσίες τών κλάσεων 3 έως 8 μεταφερόμενες εις την υγρή κατάσταση και για τις οποίες έχει ορισθεί ο κωδικός δεξαμενής L15CH, L15DH ή L21DH εις την στήλη (12) του Πίνακος Α του Κεφαλαίου 3.2, οι οποίες κατασκευάστηκαν πριν από την 1η Ιανουαρίου 2005, οι μηχανισμοί οι οποίοι καθορίζονται εις την ειδική διάταξη TE 22 της παραγράφου 6.8.4. χρειάζεται να έχουν την δυνατότητα απορροφήσεως τουλάχιστον 500 kJ ενεργείας εις το κάθε άκρο της άμαξας.
- (b) Βυτιοφόρες φορτάμαξες και φορτάμαξες συστοιχίας δεξαμενών μεταφοράς αερίων.
- για αέρια της Κλάσης 2 με κωδικούς ταξινόμησης που περιέχουν μόνο το γράμμα F και
- για ουσίες της Κλάσης 3 έως 8 που μεταφέρονται σε υγρή κατάσταση και για τις οποίες στην στήλη (12) του πίνακα Α του κεφαλαίου 3.2 υπάρχει κωδικός δεξαμενής L10BH, L10CDH ή L10DH κατασκευασμένα πριν από την 1^η Ιανουαρίου 2007 και που δεν συμμορφώνονται με τις ισχύουσες απαιτήσεις των ειδικών διατάξεων TE22 της 6.8.4 σε ισχύ από 1^η Ιανουαρίου 2007, μπορούν ακόμα να χρησιμοποιούνται.
- 1.6.3.28** Βυτιοφόρες φορτάμαξες που κατασκευάστηκαν πριν την 1^η Ιανουαρίου 2005 σύμφωνα με τις απαιτήσεις που ισχύουν έως τις 31 Δεκεμβρίου 2004 και που δεν συμμορφώνονται με τις απαιτήσεις της δεύτερης παραγράφου της 6.8.2.2.1, θα επανατοποθετηθούν το αργότερο στην επόμενη ανακαίνιση ή στην επόμενη επισκευή, που αυτό είναι εφικτό και που η διαδικασία απαιτεί την αποσυναρμολόγηση των εξαρτημάτων.
- 1.6.3.29** Βυτιοφόρες φορτάμαξες που κατασκευάστηκαν πριν από την 1^η Ιανουαρίου 2005 και που δεν συμμορφώνονται με τις απαιτήσεις της 6.8.2.2.4 που ισχύουν από την 1^η Ιανουαρίου 2005, μπορούν να συνεχίσουν να χρησιμοποιούνται.
- 1.6.3.30** (Δεσμευμένο)

- 1.6.3.31** Βυτιοφόρες φορτάμαξες και φορτάμαξες που σχηματίζουν στοιχεία φορταμαξών συστοιχίας σχεδιασμένα και κατασκευασμένα σύμφωνα με τεχνικούς κώδικες και αναγνωρισμένα κατά τον χρόνο της κατασκευής τους σύμφωνα με τις διατάξεις της 6.8.2.7 εφαρμοστέες κατ' εκείνο το χρόνο, μπορούν να συνεχίσουν να χρησιμοποιούνται
- 1.6.3.32** Βυτιοφόρες φορτάμαξες
- για αέρια της Κλάσης 2 με κωδικούς ταξινόμησης που περιέχουν γράμματα T, TF, TC, TO, TFC ή TOC, και
- για υγρά της Κλάσης 3 έως 8 για τα οποία στην στήλη (12) του πίνακα Α του κεφαλαίου 3.2 υπάρχει κωδικός δεξαμενής L15CH, L15DH ή L21DH
κατασκευασμένα πριν από την 1^η Ιανουαρίου 2005 και που δεν συμμορφώνονται με τις ισχύουσες διατάξεις των ειδικών διατάξεων TE22 της 6.8.4 σε ισχύ από 1^η Ιανουαρίου 2007, μπορούν ακόμα να χρησιμοποιούνται.
- Βυτιοφόρες φορτάμαξες για την μεταφορά αερίων με αρ. UN 1017 χλώριο (chlorine), UN 1749 τριφθοριούχο χλώριο (chlorine trifluoride), UN 2189 διχλωροσίλάνιο (dichlorosilane), UN 2901 βρωμιούχο νάτριο (bromine chloride) και UN 3057 τριφθοροακετυλοχλωρίδιο (trifluoroacetyl chloride), των οποίων το πάχος των τοιχωμάτων στο τέλος δεν πληροί τις απαιτήσεις της ειδικής διάταξης TE 25 (b), θα εξοπλίζονται με συσκευές σύμφωνα με την ειδική διάταξη TE 25 (a), (c) ή (d) όχι αργότερα από την 1^η Δεκεμβρίου 2014.
- 1.6.3.33** Βυτιοφόρες φορτάμαξες και φορτάμαξες συστοιχίας για αέρια της Κλάσης 2 που κατασκευάστηκαν πριν από την 1^η Ιανουαρίου 1986 σύμφωνα με τις απαιτήσεις εν ισχύι μέχρι την 31^η Δεκεμβρίου 1985 και οι οποίες δεν ικανοποιούν τις απαιτήσεις της 6.8.3.1.6 που αφορούν αποσβεστήρες κραδασμών, μπορούν να συνεχίσουν να χρησιμοποιούνται.
- 1.6.3.34** (Δεσμευμένο)
- 1.6.3.35** (Διαγραφή)
- 1.6.3.36** Βυτιοφόρες φορτάμαξες που έχουν κατασκευαστεί προ της 1ης Ιανουαρίου 2011 σύμφωνα με τις απαιτήσεις που ισχύουν έως την 31η Δεκεμβρίου 2010, αλλά οι οποίες δε συμμορφώνονται προς τις απαιτήσεις της 6.8.2.1.29 που ισχύουν από την 1η Ιανουαρίου 2011, μπορούν να συνεχίσουν να χρησιμοποιούνται.
- 1.6.3.37** (Διαγραφή)
- 1.6.3.38** Βυτιοφόρες φορτάμαξες και φορτάμαξες συστοιχίας δεξαμενών που έχουν σχεδιαστεί και κατασκευαστεί σύμφωνα με τα πρότυπα που ίσχυαν κατά το χρόνο κατασκευής τους (βλέπε 6.8.2.6 και 6.8.3.6) σύμφωνα με τις διατάξεις της παρούσας Συμφωνίας οι οποίες ίσχυαν τότε, μπορούν να συνεχίσουν να χρησιμοποιούνται, εκτός αν προβλέπεται σχετικός περιορισμός από συγκεκριμένο μεταβατικό μέτρο.
- 1.6.3.39** Βυτιοφόρες φορτάμαξες που έχουν κατασκευαστεί προ της 1ης Ιουλίου 2011 σύμφωνα με τις απαιτήσεις της 6.8.2.2.3 που ίσχυαν έως την 31η Δεκεμβρίου 2010 αλλά οι οποίες, εν τούτοις, δεν είναι σύμφωνες με τις απαιτήσεις της 6.8.2.2.3, τρίτη παράγραφος, σχετικά με τη θέση της φλογοπαγίδα ή του φλογοκρόπτη μπορούν να συνεχίσουν να χρησιμοποιούνται.

- 1.6.3.40** Για τοξικές σε περίπτωση εισπνοής ουσίες των UN αριθ. 1092, 1238, 1239, 1244, 1251, 1510, 1580, 1810, 1834, 1838, 2474, 2486, 2668, 3381, 3383, 3385, 3387 και 3389, ο κωδικός δεξαμενής που προβλέπεται στη στήλη (12) του Πίνακα Α του Κεφαλαίου 3.2 με ισχύ έως την 31η Δεκεμβρίου 2010 μπορεί να συνεχίσει να εφαρμόζεται έως την 31η Δεκεμβρίου 2016 για βυτιοφόρες φορτάμαξες που έχουν κατασκευαστεί πριν την 1η Ιουλίου 2011.
- 1.6.3.41** Βυτιοφόρες φορτάμαξες οι οποίες κατασκευάστηκαν πριν από την 1η Ιουλίου 2013 σύμφωνα με τις απαιτήσεις οι οποίες ίσχυαν μέχρι την 31η Δεκεμβρίου 2012, αλλά οι οποίες όμως, δεν ανταποκρίνονται με τις διατάξεις σημάνσης των παραγράφων 6.8.2.5.2 ή 6.8.3.5.6 οι οποίες εφαρμόζονται από την 1η Ιανουαρίου 2013, μπορούν να συνεχίσουν να έχουν σημάνσεις σύμφωνα με τις απαιτήσεις οι οποίες εφαρμόζονταν μέχρι την 31η Δεκεμβρίου 2012 μέχρι την επόμενη περιοδική επιθεώρηση μετά την 1η Ιουλίου 2013.
- 1.6.3.42** Για το UN No. 2381, ο κωδικός δεξαμενής ο οποίος έχει καθορισθεί εις την στήλη (12) του Πίνακος Α του Κεφαλαίου 3.2 ο οποίος εφαρμόζονταν μέχρι την 31η Δεκεμβρίου 2012 μπορεί να συνεχίσει να εφαρμόζεται μέχρι την 31η Δεκεμβρίου 2018 για τις βυτιοφόρες φορτάμαξες οι οποίες κατασκευάστηκαν πριν από την 1η Ιουλίου 2013.
- 1.6.3.43** Οι βυτιοφόρες φορτάμαξες οι οποίες κατασκευάστηκαν πριν από την 1η Ιανουαρίου 2012 σύμφωνα με τις απαιτήσεις οι οποίες ίσχυαν μέχρι την 31η Δεκεμβρίου 2012, αλλά οι οποίες όμως, δεν ανταποκρίνονται εις τις απαιτήσεις της παραγράφου 6.8.2.6. οι οποίες σχετίζονται με τα πρότυπα EN 14432:2006 και EN 14433:2006 τα οποία εφαρμόζονται από την 1η Ιανουαρίου του 2011, μπορούν ακόμη να χρησιμοποιούνται.
- 1.6.4** **Δεξαμενές-εμπορευματοκιβώτια, κινητές δεξαμενές και MEGCs**
- 1.6.4.1** Δεξαμενές-εμπορευματοκιβώτια κατασκευασμένα πριν την Ιανουαρίου 1988 σύμφωνα με τις απαιτήσεις σε ισχύ ως τις 31 Δεκεμβρίου 1987 τα οποία όμως δεν πληρούν τις απαιτήσεις εφαρμόσιμες από 1 Ιανουαρίου 1988 μπορούν να συνεχίζουν να χρησιμοποιούνται.
- 1.6.4.2** Δεξαμενές-εμπορευματοκιβώτια κατασκευασμένα πριν την 1 Ιανουαρίου 1993 σύμφωνα με τις απαιτήσεις τις εφαρμόσιμες έως τις 31 Δεκεμβρίου 1992 τα οποία όμως δεν πληρούν τις απαιτήσεις εφαρμόσιμες από 1 Ιανουαρίου 1993 μπορούν να συνεχίζουν να χρησιμοποιούνται
- 1.6.4.3** Δεξαμενές-εμπορευματοκιβώτια κατασκευασμένα πριν την 1 Ιανουαρίου 1995 σύμφωνα με τις απαιτήσεις σε ισχύ ως τις 31 Δεκεμβρίου 1994 τα οποία όμως δεν πληρούν τις απαιτήσεις εφαρμόσιμες από την 1 Ιανουαρίου 1995 μπορούν να συνεχίζουν να χρησιμοποιούνται.
- 1.6.4.4** Δεξαμενές-εμπορευματοκιβώτια προοριζόμενα για τη μεταφορά εύφλεκτων υλικών με σημείο ανάφλεξης από 55°C έως 60°C κατασκευασμένα πριν την 1 Ιανουαρίου 1997 σύμφωνα με τις απαιτήσεις του Παραρτήματος Χ, 1.2.7, 1.3.8 και 3.3.3, ισχύουσες έως 31 Δεκεμβρίου 1996 που δεν πληρούν τις απαιτήσεις αυτών των παραγράφων σε ισχύ από 1 Ιανουαρίου 1997 μπορούν να συνεχίζουν να χρησιμοποιούνται.
- 1.6.4.5** Όταν, λόγω τροποποιήσεων της παρούσας οδηγίας, ορισμένες ονομασίες αερίων έχουν αλλάξει, δεν είναι απαραίτητο να αλλάξουμε τα ονόματα στις πινακίδες ή στα περιβλήματα (βλέπε 6.8.3.5.2 ή 6.8.3.5.3) δεδομένου ότι τα ονόματα των αερίων στις βυτιοφόρες φορτάμαξες, MEGCs ή στις πλάκες (βλέπε 6.8.3.5.6 (b) ή (c)) έχουν προσαρμοστεί στον πρώτο περιοδικό έλεγχο.

- 1.6.4.6** Δεξαμενές-εμπορευματοκιβώτια κατασκευασμένα πριν από την 1 Ιανουαρίου 2007 σύμφωνα τις απαιτήσεις που ίσχυαν μέχρι την 31 Δεκεμβρίου 2006 τα οποία όμως δεν πληρούν τις απαιτήσεις εφαρμόσιμες από την 1 Ιανουαρίου 2007 σχετικά με την σήμανση των εξωτερικών σχεδίων πίεσης σύμφωνα με την 6.8.2.5.1 μπορούν να συνεχίζουν να χρησιμοποιούνται.
- 1.6.4.7** Δεξαμενές-εμπορευματοκιβώτια κατασκευασμένα πριν την 1 Ιανουαρίου 1997 σύμφωνα με τις απαιτήσεις σε ισχύ ως τις 31 Δεκεμβρίου 1996 και που δεν πληρούν τις απαιτήσεις του Παραρτήματος Χ, 3.3.3 και 3.3.4 εφαρμόσιμων από 1 Ιανουαρίου 1997, μπορούν να συνεχίζουν να χρησιμοποιούνται.
- 1.6.4.8** Δεξαμενές-εμπορευματοκιβώτια κατασκευασμένα πριν την 1 Ιανουαρίου 1999 σύμφωνα με τις απαιτήσεις του Παραρτήματος Χ, 5.3.6.3 που δεν πληρούν τις απαιτήσεις του Παραρτήματος Χ, 5.3.6.3 εφαρμόσιμων από 1 Ιανουαρίου 1999, μπορούν να συνεχίζουν να χρησιμοποιούνται.
- 1.6.4.9** Δεξαμενές-εμπορευματοκιβώτια και MEGCs σχεδιασμένα και κατασκευασμένα σύμφωνα με τεχνικό κώδικα ο οποίος αναγνωρίστηκε κατά το χρόνο της κατασκευής τους σύμφωνα με τις διατάξεις της 6.8.2.7 που ίσχυαν τότε μπορούν να συνεχίζουν να χρησιμοποιούνται.
- 1.6.4.10** (Διαγραφή)
- 1.6.4.11** (Δεσμευμένο)
- 1.6.4.12** Δεξαμενές-εμπορευματοκιβώτια και MEGCs κατασκευασμένα πριν την 1 Ιανουαρίου 2003 σύμφωνα με τις απαιτήσεις εφαρμόσιμες ως τις 30 Ιουνίου 2001, αλλά που δεν πληρούν τις απαιτήσεις εφαρμόσιμες από 1 Ιουλίου 2001 μπορούν να συνεχίζουν να χρησιμοποιούνται.
- Εν τούτοις, θα πρέπει να είναι σημασμένες με τον σχετικό κωδικό δεξαμενής και, ενδεχομένως, με τους σχετικούς αλφαριθμητικούς κωδικούς των ειδικών διατάξεων TC και TE σύμφωνα με την 6.8.4.
- 1.6.4.13** Δεξαμενές-εμπορευματοκιβώτια κατασκευασμένες πριν την 1^η Ιουλίου 2003 σύμφωνα με τις απαιτήσεις σε ισχύ έως την 31^η Δεκεμβρίου 2002, οι οποίες όμως δεν πληρούν τις προϋποθέσεις της 6.8.2.1.7 εν ισχύ από 1^η Ιανουαρίου 2003 και την ειδική διάταξη TE15 της 6.8.4 (b) σε ισχύ από 1^η Ιανουαρίου 2003 μέχρι 31^η Δεκεμβρίου 2006 μπορούν να συνεχίσουν να χρησιμοποιούνται
- 1.6.4.14** Δεξαμενές-εμπορευματοκιβώτια με σκοπό την μεταφορά αερίων με αρ. UN 1052, 1790 και 2073, κατασκευασμένα πριν την 1^η Ιανουαρίου 2003 σύμφωνα με τις ισχύουσες απαιτήσεις μέχρι τις 31 Δεκεμβρίου 2002 οι οποίες δεν συμμορφώνονται με τις απαιτήσεις της 6.8.5.1.1 (b) που ισχύουν από την 1^η Ιανουαρίου 2003, μπορούν ακόμα να χρησιμοποιούνται.
- 1.6.4.15** Ο τύπος της δοκιμής ("P" ή "L") που απαιτείται σύμφωνα με την 6.8.2.5.1 δεν είναι απαραίτητο να προστεθεί στην πινακίδα της δεξαμενής μέχρι την πραγματοποίηση της πρώτης δοκιμής μετά την 1 Ιανουαρίου 2007.
- 1.6.4.16** (Διαγραφή)
- 1.6.4.17** (Διαγραφή)
- 1.6.4.18** Για δεξαμενές – εμπορευματοκιβώτια και MEGCs που κατασκευάστηκαν πριν από την 1 Ιανουαρίου 2007 οι οποίες δεν πληρούν τις προϋποθέσεις των 4.3.2, 6.8.2.3, 6.8.2.4 και 6.8.3.4 που αφορούν στην παρακολούθηση της δεξαμενής, η τήρηση αρχείων για την παρακολούθηση της δεξαμενής θα αρχίσει το αργότερο από τον επόμενο περιοδικό έλεγχο.

- 1.6.4.19** Δεξαμενές – εμπορευματοκιβώτια που προορίζονται για τη μεταφορά ουσιών της Κλάσης 3, ομάδα συσκευασίας I που έχουν τάση ατμών όχι μεγαλύτερη από 175 kPa (1.75 bar) (απόλυτη) στους 50οC, που έχουν κατασκευαστεί πριν από την 1 Ιουλίου 2007 σύμφωνα με τις απαιτήσεις που εφαρμόζονται έως την 31 Δεκεμβρίου του 2006, στις οποίες έχει αποδοθεί κωδικός δεξαμενής L1.5BN σύμφωνα με τις απαιτήσεις που εφαρμόζονται έως την 31 Δεκεμβρίου 2006, μπορούν να συνεχίσουν να χρησιμοποιούνται για την μεταφορά των ουσιών που προαναφέρθηκαν, μέχρι την 31 Δεκεμβρίου του 2016.
- 1.6.4.20** Δεξαμενές-εμπορευματοκιβώτια αποβλήτων που λειτουργούν υπό κενώ που κατασκευάστηκαν πριν την 1^η Ιουλίου 2005 σύμφωνα με τις απαιτήσεις εφαρμόσιμες έως 31 Δεκεμβρίου 2004 αλλά δεν πληρούν τις απαιτήσεις της 6.10.3.9 εφαρμόσιμες από 1 Ιανουαρίου 2005, μπορούν να συνεχίσουν να χρησιμοποιούνται.
- 1.6.4.21** έως
- 1.6.4.29** (Δεσμευμένο)
- 1.6.4.30** Βυτιοφόρα και UN MEGC's που δεν πληρούν τις προδιαγραφές σχεδιασμού εφαρμόσιμες από 1 Ιανουαρίου 2007 αλλά έχουν κατασκευαστεί σύμφωνα με πιστοποιητικό έγκρισης σχεδίου που έχει εκδοθεί πριν την 1 Ιανουαρίου 2008 μπορούν να συνεχίσουν να χρησιμοποιούνται.
- 1.6.4.31** Για ουσίες όπου το TP35 καθορίζεται στη στήλη (11) του Πίνακα Α του Κεφαλαίου 3.2, φορητή δεξαμενή οδηγία T 14 που προδιαγράφεται στο RID σε ισχύ μέχρι την 31 Δεκεμβρίου 2008 μπορεί να συνεχίσει να χρησιμοποιείται μέχρι την 31^η Δεκεμβρίου 2014.
- 1.6.4.32** Όταν το κέλυφος μιας δεξαμενής – εμπορευματοκιβώτιο έχει ήδη διαιρεθεί από χωρίσματα ή διαχωριστικές πλάκες σε τμήματα όχι άνω των 7500 λίτρων χωρητικότητας προ της 1^{ης} Ιανουαρίου 2009, η ικανότητα του κελύφους δεν απαιτείται να φέρει το σύμβολο "S" στα στοιχεία που απαιτούνται από την 6.8.2.5.1 μέχρις ότου γίνει η επόμενη περιοδική επιθεώρηση σύμφωνα με την 6.8.2.4.2.
- 1.6.4.33** Πέραν των διατάξεων 4.3.2.2.4, οι δεξαμενές – εμπορευματοκιβώτια που προορίζονται για τη μεταφορά υγροποιημένων αερίων ή υγροποιημένων αερίων υπό ψύξη, τα οποία ικανοποιούν τις απαιτήσεις κατασκευής του RID αλλά τα οποία ήταν διηρημένα, προ της 1^{ης} Ιουλίου 2009, με χωρίσματα διαχωριστικών πλακών σε τμήματα άνω των 7.500 λίτρων χωρητικότητας μπορούν ακόμη να πληρώνονται άνω του 20% και λιγότερο του 80% της χωρητικότητάς τους.
- 1.6.4.34** (Διαγραφή)
- 1.6.4.35** (Διαγραφή)
- 1.6.4.36** Όσον αφορά ουσίες για τις οποίες το TP37 καταχωρείται στη στήλη (11) του Πίνακα Α του Κεφαλαίου 3.2, η προβλεπόμενη στην παρούσα Συμφωνία οδηγία φορητής δεξαμενής που ισχύει έως τις 31 Δεκεμβρίου 2010 θα συνεχίσει να εφαρμόζεται έως τις 31 Δεκεμβρίου 2016.
- 1.6.4.37** Φορητές δεξαμενές και MEGC που έχουν κατασκευαστεί προ της 1ης Ιανουαρίου 2012 και συμμορφώνονται προς τις απαιτήσεις σήμανσης των παραγράφων 6.7.2.20.1, 6.7.3.16.1, 6.7.4.15.1 ή 6.7.5.13.1 που ισχύουν έως τις 31 Δεκεμβρίου 2010, στο μέτρο που αυτές είναι έγκυρες, μπορούν να συνεχίσουν να χρησιμοποιούνται εφόσον συμμορφώνονται με όλες τις λοιπές σχετικές απαιτήσεις της παρούσας Συμφωνίας που ισχύουν από την 1η Ιανουαρίου 2011 συμπεριλαμβανομένης, όπου έχει εφαρμογή, της απαίτησης της 6.7.2.20.1 (g) για τη σήμανση του συμβόλου "S" επί της πινακίδας όταν το περιβλήμα ή το διαμέρισμα χωρίζεται με διαχωριστικές πλάκες σε τμήματα χωρητικότητας όχι μεγαλύτερης από 7.500 λίτρα. Όταν το περίβλημα, ή το διαμέρισμα, έχει ήδη χωρισθεί με διαχωριστικές πλάκες σε τμήματα χωρητικότητας όχι μεγαλύτερης των 7.500 λίτρων προ της 1ης Ιανουαρίου 2012, η χωρητικότητα του περιβλήματος, ή αντίστοιχα του διαμερίσματος, δε χρειάζεται να συμπληρώνεται με το

- σύμβολο "S" έως την εκτέλεση της επόμενης περιοδικής επιθεώρησης ή δοκιμής σύμφωνα με την 6.7.2.19.5.
- 1.6.4.38** Φορητές δεξαμενές που έχουν κατασκευαστεί προ της 1ης Ιανουαρίου 2014 δεν χρειάζεται να φέρουν σήμανση οδηγίας φορητής δεξαμενής όπως απαιτούν οι παράγραφοι 6.7.2.20.2, 6.7.3.16.2 και 6.7.4.15.2 έως την επόμενη περιοδική επιθεώρηση και δοκιμή.
- 1.6.4.39** Εμπορευματοκιβώτια-δεξαμενές και MEGC που έχουν σχεδιαστεί και κατασκευαστεί σύμφωνα με τα πρότυπα που ίσχυαν κατά το χρόνο κατασκευής τους (βλέπε 6.8.2.6 και 6.8.3.6) σύμφωνα με τις διατάξεις της παρούσας Συμφωνίας οι οποίες ίσχυαν τότε, μπορούν να συνεχίσουν να χρησιμοποιούνται, εκτός αν προβλέπεται σχετικός περιορισμός από συγκεκριμένο μεταβατικό μέτρο.
- 1.6.4.40** Εμπορευματοκιβώτια-δεξαμενές που έχουν κατασκευαστεί προ της 1ης Ιουλίου 2011 σύμφωνα με τις απαιτήσεις της 6.8.2.2.3 που ίσχυαν έως την 31η Δεκεμβρίου 2010 αλλά οι οποίες, εν τούτοις, δεν είναι σύμφωνες με τις απαιτήσεις της 6.8.2.2.3, τρίτη παράγραφος, σχετικά με τη θέση της φλογοπαγίδας ή του φλογοκρύπτη, μπορούν να συνεχίσουν να χρησιμοποιούνται.
- 1.6.4.41** Για τοξικές σε περίπτωση εισπνοής ουσίες των UN αριθ. 1092, 1238, 1239, 1244, 1251, 1510, 1580, 1810, 1834, 1838, 2474, 2486, 2668, 3381, 3383, 3385, 3387 και 3389, ο κωδικός δεξαμενής που προβλέπεται στη στήλη (12) του Πίνακα Α του Κεφαλαίου 3.2 με ισχύ έως την 31η Δεκεμβρίου 2010 μπορεί να συνεχίσει να εφαρμόζεται έως την 31η Δεκεμβρίου 2016 για εμπορευματοκιβώτια-δεξαμενές που έχουν κατασκευαστεί πριν την 1η Ιουλίου 2011.
- 1.6.4.42** Τα εμπορευματοκιβώτια-δεξαμενές τα οποία κατασκευάστηκαν πριν από την 1η Ιουλίου 2013 σύμφωνα με τις απαιτήσεις οι οποίες ίσχυαν μέχρι την 31η Δεκεμβρίου 2012, αλλά τα οποία όμως, δεν ανταποκρίνονται εις (δεν είναι σύμφωνα με) τις διατάξεις σημάνσεως των παραγράφων 6.8.2.5.2 ή 6.8.3.5.6 οι οποίες εφαρμόζονται από την 1η Ιανουαρίου 2013, μπορούν να συνεχίσουν να έχουν σημάνσεις σύμφωνα με τις απαιτήσεις οι οποίες εφαρμόζονταν (ή ίσχυαν) μέχρι την 31η Δεκεμβρίου 2012 μέχρι την επόμενη περιοδική επιθεώρηση μετά την 1η Ιουλίου 2013.
- 1.6.4.43** Οι φορητές δεξαμενές και τα/οι MEGC που κατασκευάστηκαν πριν από την 1η Ιανουαρίου 2014 δεν χρειάζεται να συμμορφώνονται με τις απαιτήσεις των παραγράφων 6.7.2.13.1 (f), 6.7.3.9.1 (e), 6.7.4.8.1 (e) και 6.7.5.6.1. (d), οι οποίες αφορούν την σήμανση των εκτονωτικών μηχανισμών πίεσεως.
- 1.6.4.44** Για τις ουσίες για τις οποίες δίδεται TP 38 ή TP 39 εις την στήλη (11) του Πίνακος Α του Κεφαλαίου 3.2, η οδηγία για τις φορητές δεξαμενές η οποία περιγράφεται εις τον Κανονισμό RID η οποία εφαρμόζοταν μέχρι την 31η Δεκεμβρίου 2012 μπορεί να συνεχίσει να εφαρμόζεται έως την 31η Δεκεμβρίου του 2018.
- 1.6.4.45** Για την UN No. 2381, ο κωδικός δεξαμενής ο οποίος καθορίζεται εις την στήλη (12) του Πίνακος Α του Κεφαλαίου 3.2 ο οποίος εφαρμόζοταν μέχρι την 31η Δεκεμβρίου 2012 μπορεί να συνεχίσει να εφαρμόζεται έως την 31η Δεκεμβρίου του 2018 για εμπορευματοκιβώτια-δεξαμενές κατασκευασμένα πριν από την 1η Ιουλίου 2013.
- 1.6.4.46** Εμπορευματοκιβώτια-δεξαμενές τα οποία κατασκευάστηκαν πριν από την 1η Ιανουαρίου 2012 σύμφωνα με τις απαιτήσεις οι οποίες ίσχυαν μέχρι την 31η Δεκεμβρίου 2012, τα οποία όμως δεν συμμορφώνονται σύμφωνα με τις απαιτήσεις της παραγράφου 6.8.2.6 οι οποίες σχετίζονται με τα πρότυπα EN 14432:2006 και EN 14433:2006 οι οποίες εφαρμόζονται από την 1η Ιανουαρίου 2011, μπορούν ακόμη να χρησιμοποιούνται.
- 1.6.5** (Δεσμευμένο)
- 1.6.6** **Κλάση 7**

1.6.6.1 Κόλα που δεν απαιτούν έγκριση σχεδιασμού από αρμόδιες αρχές σύμφωνα με τις εκδόσεις 1985 και 1985 (τροποποίηση 1990) των Σειρών Ασφαλείας ΙΑΕΑ Αριθ. 6

Εξαιρούμενα κόλα, Βιομηχανικά κόλα Τύπου IP-1, Τύπου IP-2 και Τύπου IP-3 και Τύπου Α κόλα που δεν απαιτούν έγκριση σχεδιασμού από αρμόδιες αρχές και που πληρούν τις απαιτήσεις των Εκδόσεων 1985 ή 1985 (τροποποίηση 1990) των κανονισμών ΙΑΕΑ για την Ασφαλή Μεταφορά Ραδιενεργού Υλικού (ΙΑΕΑ Safety Series No. 6) μπορούν να συνεχίζουν να χρησιμοποιούνται εφόσον τηρείται το υποχρεωτικό πρόγραμμα διασφάλισης ποιότητας σύμφωνα με τις απαιτήσεις της 1.7.3 και τα όρια δραστηριότητας και τους περιορισμούς υλικού της 2.2.7.2.2, 2.2.7.2.4.1, 2.2.7.2.4.4, 2.2.7.2.4.5, 2.2.7.2.4.6, ειδική διάταξη 3.3.6 του Κεφαλαίου 3.3 και της 4.1.9.3.

Όποια συσκευασία τροποποιηθεί, εκτός αν πρόκειται για βελτίωση ασφαλείας, ή έχει κατασκευαστεί μετά τις 31 Δεκεμβρίου 2003, θα πληροί τις απαιτήσεις της παρούσας οδηγίας. Κόλα που ετοιμάστηκαν για μεταφορά όχι αργότερα από τις 31 Δεκεμβρίου 2003 σύμφωνα με τις εκδόσεις 1985 και 1985 (τροποποίηση 1990) των Σειρών Ασφαλείας ΙΑΕΑ No. 6 μπορούν να μεταφερθούν. Κόλα που ετοιμάστηκαν για μεταφορά μετά την ημερομηνία αυτή θα πληρούν τις απαιτήσεις της παρούσας οδηγίας.

1.6.6.2 Κόλα εγκεκριμένα σύμφωνα με τις εκδόσεις 1973, 1973 (ως τροποποιήθηκε), 1985 και 1985 (ως τροποποιήθηκε 1990) των Σειρών Ασφαλείας ΙΑΕΑ No. 6

1.6.6.2.1 Συσκευασίες που κατασκευάστηκαν σύμφωνα με σχεδιασμό κόλου εγκεκριμένου από αρμόδια αρχή σύμφωνα με τις διατάξεις των 1973 ή 1973 (ως τροποποιήθηκε) Εκδόσεων των Σειρών Ασφαλείας ΙΑΕΑ No. 6 μπορούν να συνεχίζουν να χρησιμοποιούνται, υπό τους όρους: πολυμερής έγκριση του σχεδιασμού του κόλου, και τήρηση του υποχρεωτικού προγράμματος διασφάλισης ποιότητας σύμφωνα με τις απαιτήσεις της 1.7.3 και τα όρια δραστηριότητας και τους περιορισμούς υλικού της 2.2.7.2.2, 2.2.7.2.4.1, 2.2.7.2.4.4, 2.2.7.2.4.5, 2.2.7.2.4.6, ειδική διάταξη 3.3.7 του Κεφαλαίου 3.3 και 4.1.9.3. Δεν θα επιτραπεί η κατασκευή νέων τέτοιων συσκευασιών. Αλλαγές στο σχεδιασμό της συσκευασίας ή στη φύση ή ποσότητα των εξουσιοδοτημένων ραδιενεργών περιεχομένων που σύμφωνα με την αρμόδια αρχή θα είχαν σημαντικές επιπτώσεις στην ασφάλεια θα απαιτούν τη συμμόρφωση με τις απαιτήσεις της παρούσας οδηγίας. Ένας αύξων αριθμός σύμφωνα με τις διατάξεις της παραγράφου 5.2.1.7.5 θα αποδοθεί και θα φέρει σήμανση στο εξωτερικό κάθε συσκευασίας.

1.6.6.2.2 Συσκευασίες που κατασκευάστηκαν σύμφωνα με σχεδιασμό κόλου εγκεκριμένου από αρμόδια αρχή σύμφωνα με τις διατάξεις των 1985 ή 1985 (ως τροποποιήθηκε 1990) Εκδόσεων των Σειρών Ασφαλείας ΙΑΕΑ No. 6 μπορούν να συνεχίζουν να χρησιμοποιούνται ως τις 31 Δεκεμβρίου 2003, υπό τον όρο: πολυμερής έγκριση του σχεδιασμού του κόλου, και τήρηση του υποχρεωτικού προγράμματος διασφάλισης ποιότητας σύμφωνα με τις απαιτήσεις της παραγράφου 1.7.3 και τα όρια δραστηριότητας και τους περιορισμούς υλικού της 2.2.7.2.2, 2.2.7.2.4.1, 2.2.7.2.4.4, 2.2.7.2.4.5, 2.2.7.2.4.6, ειδική διάταξη 3.3.7 του Κεφαλαίου 3.3 και της 4.1.9.3. Αλλαγές στο σχεδιασμό της συσκευασίας ή στη φύση ή ποσότητα των εξουσιοδοτημένων ραδιενεργών περιεχομένων που σύμφωνα με την αρμόδια αρχή θα είχαν σημαντικές επιπτώσεις στην ασφάλεια θα απαιτούν τη συμμόρφωση με τις απαιτήσεις αυτών των κανονισμών. Όλες οι συσκευασίες για τις οποίες η κατασκευή αρχίζει μετά τις 31 Δεκεμβρίου 2006 θα τηρούν τις απαιτήσεις της παρούσας οδηγίας.

1.6.6.3 Ειδικής μορφής ραδιενεργό υλικό εγκεκριμένο σύμφωνα με τις Εκδόσεις 1973, 1973 (ως τροποποιήθηκε), 1985 και 1985 (ως τροποποιήθηκε 1990) των Σειρών Ασφαλείας ΙΑΕΑ No. 6

Ειδικής μορφής ραδιενεργό υλικό κατασκευασμένο σε σχέδιο που είχε λάβει μονομερή έγκριση από την αρμόδια αρχή σύμφωνα με τις Εκδόσεις 1973, 1973 (ως τροποποιήθηκε), 1985 ή 1985 (ως τροποποιήθηκε 1990) των Σειρών Ασφαλείας ΙΑΕΑ Νο. 6 μπορούν να συνεχίζουν να χρησιμοποιούνται εφόσον τηρείται το υποχρεωτικό πρόγραμμα διασφάλισης ποιότητας σύμφωνα με τις απαιτήσεις της παραγράφου 1.7.3. Όλες οι ειδικές φόρμες ραδιενεργού υλικού συσκευασίες για τις οποίες η κατασκευή αρχίζει μετά τις 31 Δεκεμβρίου 2003 θα τηρούν τις απαιτήσεις της παρούσας.

Κεφάλαιο 1.7

Γενικές διατάξεις για την κλάση 7

1.7.1 Αντικείμενο και εφαρμογή

ΣΗΜΕΙΩΣΗ 1: Στην περίπτωση ατυχημάτων ή συμβάντων κατά τη μεταφορά ραδιενεργών υλικών, οι διατάξεις επείγουσας ανάγκης, όπως καθιερώθηκαν από σχετικούς εθνικούς και/ή διεθνείς οργανισμούς, θα τηρούνται για την προστασία των ατόμων, της περιουσίας και του περιβάλλοντος. Κατάλληλες κατευθυντήριες γραμμές σχετικά με αυτές τις διατάξεις περιέχονται στο "Προγραμματισμός και Ετοιμασία για Αναταπόκριση Επείγουσας Φύσεως σε Ατυχήματα Μεταφορών που Περιλαμβάνουν Ραδιενεργά Υλικά", Πρότυπα Ασφαλείας No. TS-G-1.2 (ST-3), IAEA, Βιέννη (2002).

2: Διαδικασίες επείγουσας φύσεως θα λαμβάνουν υπ' όψιν τους τον σχηματισμό άλλων επικίνδυνων ουσιών που ενδεχομένως να προκύψουν από την αντίδραση μεταξύ των περιεχομένων ενός φορτίου και του περιβάλλοντος στην περίπτωση ατυχήματος.

1.7.1.1 Ο RID θέτει πρότυπα ασφάλειας που παρέχουν ένα αποδεκτό επίπεδο ελέγχου της ακτινοβολίας, κρίσιμων και θερμικών κινδύνων απέναντι σε πρόσωπα, ιδιοκτησίες και το περιβάλλον που έχουν σχέση με τη μεταφορά ραδιενεργού υλικού. Αυτά τα πρότυπα βασίζονται στους κανονισμούς IAEA για την Ασφαλή Μεταφορά Ραδιενεργού Υλικού, έκδοση 2009, Πρότυπο Ασφάλειας Σειρά Αρ. TS-R-1, IAEA, Βιέννη (2009). Επεξηγηματικό υλικό μπορεί να βρεθεί στο "Συμβουλευτικό Υλικό για τους Κανονισμούς IAEA για την Ασφαλή Μεταφορά Ραδιενεργού Υλικού (Έκδοση 2005)", Πρότυπο Ασφάλειας Αρ. TS-G-1.1 (Rev.1), IAEA, Βιέννη (2008).

1.7.1.2 Ο σκοπός του RID είναι να θεσπίσει απαιτήσεις για τη διασφάλιση της ασφάλειας και την προστασία των ατόμων, των ιδιοκτησιών και του περιβάλλοντος από τις επιπτώσεις της ακτινοβολίας κατά τη μεταφορά ραδιενεργού υλικού. Αυτή η προστασία επιτυγχάνεται με την απαίτηση:

- (a) Ανάσχεσης των ραδιενεργών περιεχομένων,
- (b) Ελέγχου εξωτερικών επιπέδων ακτινοβολίας,
- (c) Πρόληψης κρισιμότητας και
- (d) Πρόληψη ζημίας λόγω θερμότητας.

Αυτές οι απαιτήσεις ικανοποιούνται αρχικά με την εφαρμογή μιας διαβαθμισμένης προσέγγισης στα όρια των περιεχομένων για κόλα και φορτάμαξες και στα πρότυπα απόδοσης που εφαρμόζονται στο σχεδιασμό κόλων ανάλογα με τον κίνδυνο των ραδιενεργών περιεχομένων. Δεύτερον, ικανοποιούνται με την επιβολή απαιτήσεων στο σχεδιασμό και τη λειτουργία των κόλων και στη συντήρηση των συσκευασιών, συμπεριλαμβανομένης μιας θεώρησης της φύσης των ραδιενεργών περιεχομένων. Τέλος, ικανοποιούνται με την απαίτηση για διοικητικούς ελέγχους συμπεριλαμβανομένης, όπου είναι κατάλληλο, της έγκρισης από αρμόδια αρχή.

1.7.1.3 Ο RID εφαρμόζεται στη μεταφορά ραδιενεργού υλικού οδικώς συμπεριλαμβανομένης μεταφοράς που είναι δευτερεύουσα ως προς τη χρήση του ραδιενεργού υλικού. Η μεταφορά περιλαμβάνει όλες τις λειτουργίες και συνθήκες σχετικές με την κίνηση ραδιενεργού υλικού, αυτές περιλαμβάνουν το σχεδιασμό, κατασκευή, συντήρηση και επισκευή της συσκευασίας, αποστολή, φόρτωση, μεταφορά συμπεριλαμβανομένης της προσωρινής αποθήκευσης, εκφόρτωση και υποδοχή στον τελικό προορισμό των φορτίων και κόλων

ραδιενεργού υλικού. Μια διαβαθμισμένη προσέγγιση εφαρμόζεται στα πρότυπα απόδοσης στην παρούσα οδηγία τα οποία χαρακτηρίζονται από τρία γενικά επίπεδα αυστηρότητας:

- (a) Συνήθεις συνθήκες μεταφοράς (χωρίς συμβάντα),
- (b) Κανονικές συνθήκες μεταφοράς (μικροατυχήματα),
- (c) Συνθήκες μεταφοράς ατυχήματος.

1.7.1.4 Οι διατάξεις που καταχωρήθηκαν στον RID δεν έχουν εφαρμογή για τη μεταφορά:

- (a) Ραδιενεργού υλικού που αποτελεί αναπόσπαστο τμήμα του μέσου μεταφοράς
- (b) Ραδιενεργού υλικού που μετακινείται εντός ενός ιδρύματος σύμφωνα με τους ισχύοντες κατάλληλους κανονισμούς ασφάλειας και όπου η μετακίνηση δεν περιλαμβάνει δημόσιους δρόμους ή σιδηροδρόμους.
- (c) Ραδιενεργού υλικού εμφυτευμένου ή περιλαμβανόμενου εντός ανθρώπου ή ζώντος ζώου για διάγνωση ή θεραπεία.
- (d) Ραδιενεργού υλικού σε καταναλωτικά προϊόντα τα οποία έχουν λάβει ρυθμιστική έγκριση, μετά την πώλησή τους στον τελικό καταναλωτή.
- (e) Φυσικού υλικού και μεταλλευμάτων που περιέχουν φυσικά απαντώμενα ραδιονουκλίδια είτε στη φυσική τους κατάσταση, είτε έχουν υποστεί επεξεργασία μόνο για σκοπούς διαφορετικούς της εξαγωγής ραδιονουκλιδίων και τα οποία δεν προορίζονται για επεξεργασία προς χρήση αυτών των ραδιονουκλιδίων υπό τον όρο ότι η συγκέντρωση δραστηριότητας των υλικών δεν υπερβαίνει δέκα φορές τις τιμές που ορίζονται στην 2.2.7.2.2.1 (b), ή έχει υπολογιστεί σύμφωνα με τις 2.2.7.2.2.2 έως 2.2.7.2.2.6.
- (f) Μη ραδιενεργά στερεά αντικείμενα με ραδιενεργές ουσίες παρούσες σε οιοσδήποτε επιφάνειες σε ποσότητες που δεν υπερβαίνουν το όριο που ορίζεται στον ορισμό για "μόλυνση" στην 2.2.7.1.2.

1.7.1.5 **Ειδικές διατάξεις για τη μεταφορά εξαιρούμενων κόλων**

1.7.1.5.1 Εξαιρούμενα κόλα που ενδέχεται να περιέχουν ραδιενεργό υλικό σε περιορισμένες ποσότητες, όργανα, βιομηχανικά είδη και κενές συσκευασίες όπως ορίζονται στην 2.2.7.2.4.1 θα υπόκεινται μόνο στις ακόλουθες διατάξεις των Μερών 5 έως 7:

- (a) Τις εφαρμοστέες απαιτήσεις των 5.1.2, 5.1.3.2, 5.1.4, 5.1.5.4, 5.2.1.9 και 7.5.11 CW33 (5.2),
- (b) Οι απαιτήσεις για εξαιρούμενα κόλα που ορίζονται στην 6.4.4, και
- (c) Αν το εξαιρούμενο κόλο περιέχει σχασίμο υλικό, μία από τις εξαιρέσεις περί σχασίμων που αναφέρονται στην 2.2.7.2.3.5 θα έχει εφαρμογή και θα ικανοποιεί την απαίτηση της 6.4.7.2.

1.7.1.5.2 Τα εξαιρούμενα κόλα υπόκεινται στις σχετικές διατάξεις όλων των άλλων τμημάτων του RID.

1.7.2 **Πρόγραμμα προστασίας ακτινοβολίας**

1.7.2.1 Η μεταφορά ραδιενεργού υλικού υπόκειται σε ένα Πρόγραμμα προστασίας ακτινοβολίας που θα αποτελείται από συστηματικούς διακανονισμούς με σκοπό την παροχή επαρκούς μελέτης των μέτρων προστασίας ακτινοβολίας.

1.7.2.2 Οι δόσεις προς άτομα θα πρέπει να είναι κάτω από τα σχετικά όρια δόσεων. Η προστασία και η ασφάλεια θα βελτιστοποιούνται ώστε το μέγεθος των ατομικών δόσεων, ο αριθμός των εκτεθειμένων ατόμων και η πιθανότητα έκθεσης να είναι τόσο χαμηλά όσο είναι λογικά εφικτό, λαμβάνοντας υπόψη οικονομικούς και κοινωνικούς παράγοντες εντός του περιορισμού ότι οι δόσεις προς άτομα θα είναι σύμφωνες με τους

περιορισμούς περί δόσεων. Μια δομημένη και συστηματική προσέγγιση θα υιοθετηθεί και θα περιλαμβάνει μελέτη των αλληλεπιδράσεων μεταξύ της μεταφοράς και άλλων δραστηριοτήτων.

1.7.2.3 Η φύση και η έκταση των μέτρων που λαμβάνονται στο πρόγραμμα θα έχουν σχέση με το μέγεθος και την πιθανότητα έκθεσης σε ακτινοβολία. Το πρόγραμμα θα ενσωματώνει τις απαιτήσεις των παραγράφων 1.7.2.2, 1.7.2.4, 1.7.2.5 και 7.5.11 CW33 (1.1). Τα έγγραφα του προγράμματος θα είναι διαθέσιμα, όταν ζητηθούν, προς επιθεώρηση από την αρμόδια αρχή.

1.7.2.4 Για εκθέσεις επαγγέλματος λόγω μεταφορικών δραστηριοτήτων, όπου αξιολογείται πως η ενεργή δόση:

- (a) αναμένεται να είναι μεταξύ 1 mSv και 6 mSv ανά έτος, θα λαμβάνει χώρα ένα πρόγραμμα αξιολόγησης δόσεων μέσω παρακολούθησης του τόπου εργασίας ή ατομική παρακολούθηση.
- (b) αναμένεται να υπερβεί τα 6 mSv ανά έτος, θα λαμβάνει χώρα ατομική παρακολούθηση.

Όταν λαμβάνει χώρα ατομική παρακολούθηση ή παρακολούθηση του τόπου εργασίας, θα τηρούνται τα ανάλογα αρχεία.

ΣΗΜΕΙΩΣΗ: Για εκθέσεις επαγγέλματος λόγω μεταφορικών δραστηριοτήτων, όπου εκτιμάται ότι η αποτελεσματική δόση δεν έχει πιθανότητες να υπερβεί το 1 mSv σε ένα έτος, δεν απαιτούνται ειδικά πρότυπα εργασίας, λεπτομερής παρακολούθηση, προγράμματα αξιολόγησης δόσεων ή η τήρηση ατομικών αρχείων.

1.7.2.5 Οι εργαζόμενοι (βλ. 7.5.11, CW 33 Σημείωση 3) θα εκπαιδεύονται κατάλληλα αναφορικά με την προστασία από ραδιενέργεια συμπεριλαμβανομένων των προληπτικών μέτρων που πρέπει να τηρούνται προκειμένου να μειωθεί η επαγγελματική τους έκθεση και η έκθεση άλλων ατόμων που ενδεχομένως να επηρεαστούν από τις δραστηριότητές τους.

1.7.3 Διασφάλιση Ποιότητας

Προγράμματα διασφάλισης της ποιότητας βασισμένα σε διεθνή, εθνικά ή άλλα πρότυπα αποδεκτά στις αρμόδιες αρχές θα πρέπει να καθιερώνονται και να εφαρμόζονται για το σχεδιασμό, την κατασκευή, τον έλεγχο, την τεκμηρίωση, τη χρήση, τη συντήρηση και την επιθεώρηση κάθε είδους ραδιενεργού υλικού, ραδιενεργού υλικού χαμηλής διάχυσης, κόλων και λειτουργιών μεταφοράς και υπό μεταφορά αποθήκευσης για την εξασφάλιση συμφωνίας με τις σχετικές διατάξεις της παρούσας οδηγίας. Πιστοποίηση ότι οι προδιαγραφές σχεδιασμού έχουν πλήρως εφαρμοστεί θα πρέπει να είναι διαθέσιμη στην αρμόδια αρχή. Ο κατασκευαστής, ο αποστολέας, ή ο χρήστης θα πρέπει να είναι προετοιμασμένος να προσφέρει διευκολύνσεις για την επιθεώρηση της συσκευασίας από την αρμόδια αρχή κατά τη διάρκεια της κατασκευής και της χρήσης και να επιδεικνύει σε οποιαδήποτε σχετική αρμόδια αρχή ότι:

- (a) Οι μέθοδοι και τα υλικά κατασκευής είναι σύμφωνα με τις εγκεκριμένες προδιαγραφές σχεδιασμού και
- (b) Όλες οι συσκευασίες επιθεωρούνται περιοδικά και, όπως απαιτείται, επισκευάζονται και συντηρούνται σε καλή κατάσταση έτσι ώστε να συνεχίζουν να είναι σύμφωνες με όλες τις σχετικές διατάξεις και προδιαγραφές, ακόμα και μετά από επανειλημμένη χρήση.

Όπου απαιτείται έγκριση της αρμόδιας αρχής, η έγκριση θα λαμβάνει υπόψη και θα εξαρτάται από την καταλληλότητα του προγράμματος διασφάλισης ποιότητας.

1.7.4 Ειδικός διακανονισμός

1.7.4.1 Ειδικός διακανονισμός θα σημαίνει αυτές τις διατάξεις, εγκεκριμένες από την αρμόδια αρχή, υπό τις οποίες αποστολές που δεν πληρούν όλες τις απαιτήσεις του RID εφαρμόσιμες σε ραδιενεργά υλικά, μπορούν να μεταφερθούν.

ΣΗΜΕΙΩΣΗ: Ειδικός διακανονισμός δεν θεωρείται προσωρινή εξαίρεση σύμφωνα με την 1.5.1.

1.7.4.2 Αποστολές για τις οποίες συμμόρφωση με διάταξη εφαρμόσιμη στην Κλάση 7 δεν είναι πρακτική δεν θα μεταφέρεται παρά μόνο σε περίπτωση ειδικού διακανονισμού. Εφόσον η αρμόδια αρχή συμφωνεί με το ότι η συμμόρφωση με τις διατάξεις της Κλάσης 7 δεν είναι πρακτική, και ότι τα απαιτούμενα μέτρα ασφάλειας θεσπισμένα από την παρούσα οδηγία έχουν επιδειχθεί διαμέσου εναλλακτικών μέσων, η αρμόδια αρχή μπορεί να εγκρίνει ειδικό διακανονισμό επιχειρήσεων μεταφοράς για μια μόνη ή μία προγραμματισμένη σειρά πολλαπλών αποστολών. Το γενικό επίπεδο ασφάλειας στη μεταφορά θα είναι τουλάχιστον ισοδύναμο με αυτό που θα ήταν αν είχαν τηρηθεί όλες οι απαιτήσεις. Για διεθνείς αποστολές αυτού του τύπου, θα απαιτείται πολυμερής έγκριση.

1.7.5 Ραδιενεργό υλικό με άλλες επικίνδυνες ιδιότητες

Πέραν των ραδιενεργών ιδιοτήτων και ιδιοτήτων σχάσης, θα πρέπει να λαμβάνεται υπόψη στην έγγραφη τεκμηρίωση, συσκευασία, επισήμανση, σήμανση, πινακίδες, αποθήκευση, διαχωρισμό και μεταφορά, κάθε δευτερεύων κίνδυνος από τα περιεχόμενα του κόλου, όπως εκρηκτικότητα, ευφλεκτότητα, πυροφορικότητα, χημική τοξικότητα και διαβρωτικότητα, ώστε να υπάρχει συμμόρφωση με όλες τις σχετικές διατάξεις για τα επικίνδυνα εμπορεύματα της παρούσας οδηγίας.

1.7.6 Μη συμμόρφωση

1.7.6.1 Στην περίπτωση μη συμμόρφωσης με οποιοδήποτε από τα όρια της παρούσας συμφωνίας που εφαρμόζεται στα επίπεδα ακτινοβολίας ή μόλυνσης :

(a) ο αποστολέας θα ενημερώνεται για τη μη συμμόρφωση από:

- (i) το μεταφορέα αν η μη συμμόρφωση διαπιστώθηκε κατά τη μεταφορά, ή
- (ii) τον παραλήπτη αν η μη συμμόρφωση διαπιστώθηκε κατά την παραλαβή

(b) ο μεταφορέας, ο αποστολέας ή ο παραλήπτης, κατάλληλα, θα:

- (i) λάβει άμεσα μέτρα ώστε να περιοριστούν οι συνέπειες της μη συμμόρφωσης,
- (ii) διερευνήσει τη μη συμμόρφωση και τις αιτίες της, τις συνθήκες και τις συνέπειες,
- (iii) ενεργήσει ώστε να αποκατασταθούν οι αιτίες και οι συνθήκες που οδήγησαν στη μη-συμμόρφωση και να αποτραπεί η επανάληψη παρόμοιων συνθηκών που οδήγησαν στη μη συμμόρφωση και
- (iv) γνωστοποιήσει στην αρμόδια αρχή(ές) τις αιτίες της μη συμμόρφωσης και τα διορθωτικά ή προληπτικά μέτρα που έχουν ληφθεί ή πρέπει να ληφθούν, και

(c) η κοινοποίηση της μη συμμόρφωσης στον αποστολέα και στην αρμόδια αρχή(ές), αντίστοιχα, θα πρέπει να γίνει το συντομότερο δυνατό και θα πρέπει να είναι άμεση όποτε έχει αναπτυχθεί ή αναπτύσσεται κατάσταση έκθεσης εκτάκτου ανάγκης.

Κεφάλαιο 1.8

Έλεγχοι και άλλα βοηθητικά μέτρα για την εξασφάλιση συμμόρφωσης με τις απαιτήσεις ασφαλείας.

1.8.1 Διοικητικοί έλεγχοι στα επικίνδυνα εμπορεύματα

1.8.1.1 Οι αρμόδιες αρχές των Συμβαλλόμενων Κρατών στον RID μπορούν, στην εθνική τους επικράτεια, ανά πάσα στιγμή, να εκτελούν δειγματοληπτικούς ελέγχους για την επιβεβαίωση της τήρησης των απαιτήσεων για τη μεταφορά των επικίνδυνων εμπορευμάτων.

Αυτοί οι έλεγχοι θα γίνονται πάντως χωρίς να θέτουν σε κίνδυνο άτομα, ιδιοκτησίες ή το περιβάλλον και χωρίς σοβαρή διαταραχή των οδικών υπηρεσιών.

1.8.1.2 Οι συμμετέχοντες στη μεταφορά επικίνδυνων εμπορευμάτων (Κεφάλαιο 1.4) θα παρέχουν στις αρμόδιες αρχές και τους εκπροσώπους τους χωρίς καθυστέρηση και στα πλαίσια των αναλογικών τους υποχρεώσεων, τις απαραίτητες πληροφορίες για την εκτέλεση των ελέγχων.

1.8.1.3 Οι αρμόδιες αρχές μπορούν επίσης για λόγους διεκπεραίωσης ελέγχων στις εγκαταστάσεις των επιχειρήσεων που συμμετέχουν στη μεταφορά επικίνδυνων εμπορευμάτων (Κεφάλαιο 1.4), να κάνουν επιθεωρήσεις, να συμβουλευούνται τα απαραίτητα έγγραφα και να παίρνουν δείγματα των επικίνδυνων εμπορευμάτων ή συσκευασιών για εξέταση, εφόσον η ασφάλεια δεν διακυβεύεται έτσι. Οι συμμετέχοντες στη μεταφορά επικίνδυνων εμπορευμάτων (Κεφάλαιο 1.4) θα καθιστούν διαθέσιμα τις φορτάμαξες ή μέρη των φορταμαξών και τον εξοπλισμό και εγκαταστάσεις, για λόγους διεκπεραίωσης ελέγχων όπου είναι αυτό δυνατό και λογικό. Μπορούν, αν κρίνουν απαραίτητο, να καθορίσουν ένα άτομο της επιχείρησης ως συνοδό του αντιπροσώπου της αρμόδιας αρχής.

1.8.1.4 Αν οι αρμόδιες αρχές παρατηρήσουν πως οι απαιτήσεις της παρούσας οδηγίας δεν τηρούνται, μπορούν να απαγορεύσουν μια αποστολή ή να διακόψουν μια επιχείρηση μεταφοράς ώσπου να διορθωθούν οι ελλείψεις ή να καθορίσουν άλλα κατάλληλα μέτρα. Για λόγους ασφαλείας μπορεί να λάβει χώρα ακινητοποίηση επιτόπου ή σε άλλο μέρος που θα επιλεγεί από τις αρχές. Αυτά τα μέτρα δεν πρέπει να δημιουργήσουν σοβαρή διαταραχή των οδικών υπηρεσιών.

1.8.2 Αμοιβαία διοικητική υποστήριξη

1.8.2.1 Τα Συμβαλλόμενα Κράτη στον RID θα συμφωνήσουν σε αμοιβαία διοικητική υποστήριξη για την εφαρμογή της παρούσας οδηγίας.

1.8.2.2 Όταν ένα Συμβαλλόμενο Κράτος στον RID έχει λόγους να πιστεύει πως η ασφάλεια της μεταφοράς των επικίνδυνων εμπορευμάτων στην επικράτειά του διακυβεύεται ως αποτέλεσμα πολύ σοβαρών ή επανειλημμένων παραβιάσεων από μια επιχείρηση που εδρεύει στην επικράτεια άλλου Συμβαλλόμενου Κράτους στον RID θα ειδοποιήσει σχετικά τις αρμόδιες αρχές του Συμβαλλόμενου Κράτους στον RID. Οι αρμόδιες αρχές του Συμβαλλόμενου Κράτους στον RID στην επικράτεια του οποίου παρατηρήθηκαν οι πολύ σοβαρές παραβιάσεις μπορεί να ζητήσει από τις αρμόδιες αρχές του Συμβαλλόμενου Κράτους στον RID στην επικράτεια του οποίου η επιχείρηση εδρεύει να λάβουν κατάλληλα μέτρα εναντίον της. Η μετάδοση πληροφοριών αναφερόμενων σε άτομα δεν θα επιτρέπεται εκτός αν είναι απαραίτητο για τη δίωξη των πολύ σοβαρών ή επανειλημμένων παραβιάσεων.

1.8.2.3 Οι αρχές που ειδοποιήθηκαν θα γνωστοποιήσουν στις αρμόδιες αρχές του κράτους μέλους στην περιφέρεια του οποίου παρατηρήθηκαν οι παραβιάσεις, τα μέτρα τα οποία λήφθηκαν, αν ήταν απαραίτητο, σχετικά με την επιχείρηση.

1.8.3 Σύμβουλος ασφαλείας

1.8.3.1 Κάθε επιχείρηση, οι δραστηριότητες της οποίας περιλαμβάνουν μεταφορά, συσκευασία, φόρτωση, πλήρωση ή εκφόρτωση επικίνδυνων εμπορευμάτων σιδηροδρομικώς θα προσλαμβάνουν έναν ή περισσότερους συμβούλους ασφαλείας για τη μεταφορά επικίνδυνων εμπορευμάτων, υπεύθυνους για την αποφυγή κινδύνων εγγενών σε τέτοιες δραστηριότητες όσον αφορά άτομα, ιδιοκτησίες και το περιβάλλον.

1.8.3.2 Οι αρμόδιες αρχές των Συμβαλλόμενων Κρατών στον RID μπορούν να ζητήσουν αυτές οι απαιτήσεις να μην ισχύουν σε επιχειρήσεις:

- (a) οι δραστηριότητες των οποίων περιλαμβάνουν την μεταφορά επικίνδυνων εμπορευμάτων με μέσα μεταφοράς που ανήκουν σε ένοπλες δυνάμεις ή για τις οποίες είναι υπεύθυνες ένοπλες δυνάμεις, ή
- (b) οι δραστηριότητες των οποίων αφορούν ποσότητες σε κάθε φορτάμαξα μικρότερες από αυτές που αναφέρονται στις 1.1.3.6, 1.7.1.4 και στα Κεφάλαια 3.3, 3.4 και 3.5, ή
- (c) οι κύριες ή δευτερεύουσες δραστηριότητες των οποίων δεν είναι η μεταφορά ή σχετική φόρτωση ή εκφόρτωση επικίνδυνων εμπορευμάτων αλλά που περιστασιακά ασχολούνται με την εγχώρια μεταφορά ή σχετική φόρτωση ή εκφόρτωση επικίνδυνων εμπορευμάτων που ενέχουν μικρούς κινδύνους ή κίνδυνο ρύπανσης.

1.8.3.3 Το κύριο έργο του συμβούλου θα είναι, υπό την ευθύνη του επικεφαλής της επιχείρησης, να ερευνά όλα τα κατάλληλα μέσα και δράσεις, εντός των ορίων των σχετικών δραστηριοτήτων της επιχείρησης, για να διευκολύνει τη διεξαγωγή αυτών των δραστηριοτήτων σύμφωνα με τις αρμόζουσες απαιτήσεις και με τον ασφαλέστερο δυνατό τρόπο.

Σχετικά με τις δραστηριότητες της επιχείρησης, ο σύμβουλος έχει τα ακόλουθα συγκεκριμένα καθήκοντα:

- παρακολούθηση συμμόρφωσης με τις απαιτήσεις που ορίζουν τη μεταφορά επικίνδυνων εμπορευμάτων,
- συμβουλές προς την επιχείρηση ως προς τη μεταφορά επικίνδυνων εμπορευμάτων,
- προετοιμασία ετήσιας αναφοράς στη διοίκηση της επιχείρησής του ή της τοπικής δημόσιας αρχής, ό,τι είναι κατάλληλο, για τις δραστηριότητες της επιχείρησης στη μεταφορά επικίνδυνων εμπορευμάτων. Τέτοιες ετήσιες αναφορές διατηρούνται για πέντε έτη και είναι διαθέσιμες στις εθνικές αρχές όποτε ζητούνται.

Τα καθήκοντα του συμβούλου περιλαμβάνουν επίσης τις ακόλουθες πρακτικές και διαδικασίες αναφορικά με τις σχετικές δραστηριότητες της επιχείρησης:

- διαδικασίες για τη συμμόρφωση με τις απαιτήσεις που ορίζουν την αναγνώριση των επικίνδυνων εμπορευμάτων που μεταφέρονται,
- την πρακτική του εγχειρίματος στο συνυπολογισμό ειδικών απαιτήσεων σε σχέση με τα επικίνδυνα εμπορεύματα που μεταφέρονται, κατά την αγορά μεταφορικών μέσων.
- διαδικασίες για τον έλεγχο του εξοπλισμού που χρησιμοποιείται σε σχέση με τη μεταφορά, φόρτωση ή εκφόρτωση επικίνδυνων εμπορευμάτων.

- την σωστή εκπαίδευση των υπαλλήλων του αναληφθέντος έργου, συμπεριλαμβανομένων και των αλλαγών των κανονισμών και της τηρήσεως αρχείων της εν λόγω εκπαίδευσως.
- εφαρμογή των κατάλληλων σχεδίων άμεσης ανάγκης στην περίπτωση ατυχήματος ή συμβάντος που μπορεί να επηρεάσει την ασφάλεια κατά τη μεταφορά, φόρτωση ή εκφόρτωση επικίνδυνων εμπορευμάτων.
- διερεύνηση και, όπου είναι απαραίτητο, η προετοιμασία αναφορών πάνω σε σοβαρά ατυχήματα, συμβάντα ή σοβαρές παραβιάσεις που καταγράφονται κατά τη μεταφορά, φόρτωση ή εκφόρτωση επικίνδυνων εμπορευμάτων.
- εφαρμογή κατάλληλων μέτρων για την αποφυγή επανάληψης ατυχημάτων, συμβάντων, ή σοβαρών παραβιάσεων.
- συνυπολογισμό των νομικών προδιαγραφών και ειδικών απαιτήσεων σχετικών με τη κατά τη μεταφορά επικίνδυνων εμπορευμάτων στην επιλογή και χρήση υπεργολάβων ή τρίτων.
- επιβεβαίωση ότι οι εργαζόμενοι στη μεταφορά, φόρτωση ή εκφόρτωση επικίνδυνων εμπορευμάτων έχουν στη διάθεσή τους λεπτομερείς διαδικασίες λειτουργίας και οδηγίες.
- εισαγωγή μέτρων για την ενίσχυση της εγρήγορσης μπροστά στους κινδύνους τους ενυπάρχοντες στη μεταφορά, φόρτωση ή εκφόρτωση επικίνδυνων εμπορευμάτων.
- εφαρμογή των διαδικασιών επαλήθευσης για την εξασφάλιση της ύπαρξης στο όχημα των εγγράφων μεταφοράς και του εξοπλισμού ασφαλείας που πρέπει να συνοδεύει τη μεταφορά και τη συμμόρφωση αυτών των εγγράφων και εξοπλισμού με τους κανονισμούς.
- εφαρμογή των διαδικασιών επαλήθευσης για την εξασφάλιση συμμόρφωσης με τις απαιτήσεις σχετικά με τη φόρτωση και εκφόρτωση.
- την ύπαρξη του σχεδίου ασφαλείας που αναφέρεται στην 1.10.3.2.

- 1.8.3.4** Ο σύμβουλος μπορεί επίσης να είναι ο επικεφαλής της επιχείρησης, ένα άτομο με άλλα καθήκοντα στην επιχείρηση, ή ένα άτομο που δεν εργάζεται άμεσα για το γεγνημένο, αρκεί το άτομο αυτό να είναι ικανό να επιτελεί τα καθήκοντα του συμβούλου.
- 1.8.3.5** Κάθε ενδιαφερόμενη επιχείρηση θα ενημερώνει, όποτε ζητείται, την αρμόδια αρχή ή το εντεταλμένο από κάθε Συμβαλλόμενο Κράτος στον RID για αυτό το σκοπό σώμα για την ταυτότητα του συμβούλου του.
- 1.8.3.6** Όποτε ένα ατύχημα επηρεάζει άτομα, ιδιοκτησίες ή το περιβάλλον ή προκαλεί ζημιά σε ιδιοκτησίες ή το περιβάλλον κατά τη μεταφορά, φόρτωση ή εκφόρτωση που επιτελείται από το εν λόγω επιχείρηση, ο σύμβουλος θα ετοιμάζει, μετά τη συλλογή των σχετικών πληροφοριών, μια αναφορά ατυχήματος στη διοίκηση της επιχείρησης ή στην τοπική δημόσια αρχή, ως αρμόζει. Η αναφορά αυτή δεν θα αντικαθιστά καμία αναφορά της διοίκησης της επιχείρησης που θα μπορούσε να απαιτηθεί υπό οποιαδήποτε άλλη διεθνή ή εθνική νομοθεσία.
- 1.8.3.7** Ένας σύμβουλος θα διαθέτει επαγγελματικό πιστοποιητικό εκπαίδευσης, ισχύον για σιδηροδρομική μεταφορά. Το πιστοποιητικό αυτό θα εκδίδεται από την αρμόδια αρχή ή το εντεταλμένο από κάθε Συμβαλλόμενο Κράτος στον RID για αυτό το σκοπό σώμα.
- 1.8.3.8** Για την απόκτηση ενός πιστοποιητικού, ένας υποψήφιος θα υπόκειται σε εκπαίδευση και θα περνάει μια εξέταση εγκεκριμένη από την αρμόδια αρχή του Συμβαλλόμενου Κράτους στον RID.
- 1.8.3.9** Οι κύριοι στόχοι της εκπαίδευσης θα είναι η παροχή των υποψηφίων με αρκετές γνώσεις των κινδύνων που ενέχει η μεταφορά επικίνδυνων εμπορευμάτων, των νόμων, κανονισμών και διοικητικών διατάξεων που εφαρμόζονται στα εν λόγω μεταφορικά μέσα και των καθηκόντων που περιγράφονται στην 1.8.3.3.

1.8.3.10 Η εξέταση θα οργανώνεται από την αρμόδια αρχή ή από ένα εξεταστικό σώμα διορισμένο από την αρμόδια αρχή. Το εξεταστικό σώμα δεν θα πρέπει να παρέχει εκπαίδευση.

Το εξεταστικό σώμα θα διορίζεται γραπτώς. Αυτή η έγκριση μπορεί να είναι περιορισμένης διάρκειας και θα βασίζεται στα ακόλουθα κριτήρια:

- ικανότητα του εξεταστικού σώματος,
- προδιαγραφές της μορφής των εξετάσεων που προτείνει το εξεταστικό σώμα,
- μέτρα που λαμβάνονται για την αμεροληψία των εξετάσεων,
- ανεξαρτησία του σώματος από όλα τα φυσικά ή νομικά πρόσωπα που απασχολούν συμβούλους ασφαλείας.

1.8.3.11 Ο στόχος της εξέτασης είναι να εξακριβώσει εάν οι υποψήφιοι διαθέτουν το απαραίτητο επίπεδο γνώσεων για να επιτελούν τα καθήκοντα που εμπíπτουν σε έναν σύμβουλο ασφαλείας όπως περιγράφονται στην 1.8.3.3, με σκοπό την απόκτηση του πιστοποιητικού που περιγράφεται στην 1.8.3.7, και θα καλύπτει κατ' ελάχιστον τα ακόλουθα θέματα:

- (a) Γνώση των τύπων των συνεπειών που μπορεί να προκληθούν από ένα ατύχημα που αφορά επικίνδυνα εμπορεύματα και γνώση των κύριων αιτιών των ατυχημάτων.
- (b) Απαιτήσεις σύμφωνα με την εθνική νομοθεσία, διεθνείς συμβάσεις και συμφωνίες, συγκεκριμένα σχετικά με τα κάτωθι:
 - ταξινόμηση των επικίνδυνων εμπορευμάτων (διαδικασία για την ταξινόμηση διαλυμάτων και μειγμάτων, δομή του καταλόγου των ουσιών, κλάσεις των επικίνδυνων εμπορευμάτων και αρχές για την ταξινόμησή τους, φύση των μεταφερόμενων επικίνδυνων εμπορευμάτων, φυσικές, χημικές και τοξικολογικές ιδιότητες των επικίνδυνων εμπορευμάτων)
 - γενικές διατάξεις συσκευασίας, διατάξεις για δεξαμενές και δεξαμενές - εμπορευματοκιβώτια (τύποι, κωδικός, σήμανση, κατασκευή, αρχική και περιοδική επιθεώρηση και έλεγχος)
 - σήμανση και επισήμανση, ανακοίνωση και πορτοκαλί πινακίδες σήμανσης (σήμανση και επισήμανση των κόλων, τοποθέτηση και αφαίρεση των επισημάνσεων και πορτοκαλί πινακίδων)
 - λεπτομέρειες των εγγράφων μεταφοράς (απαίτηση πληροφοριών)
 - μέθοδος αποστολής και περιορισμοί στην αποστολή (πλήρες φορτίο μεταφορά φορτίων χύμα, μεταφορά σε εμπορευματοκιβώτια μεσαίας χωρητικότητας για φορτία χύμα, μεταφορά σε εμπορευματοκιβώτια, μεταφορά σε σταθερές ή αποσυναρμολογούμενες δεξαμενές)
 - μεταφορά επιβατών
 - απαγορεύσεις και προφυλάξεις σχετικά με μικτή φόρτωση
 - διαχωρισμός των εμπορευμάτων
 - περιορισμός των μεταφερόμενων ποσοτήτων και εξαιρέσεις ποσοτήτων
 - χειρισμός και αποθήκευση (φόρτωση και εκφόρτωση - λόγος πλήρωσης -, αποθήκευση και διαχωρισμός)
 - καθαρισμός και /ή εξαέρωση πριν τη φόρτωση και μετά την εκφόρτωση
 - πληρώματα, επαγγελματική εκπαίδευση
 - έγγραφα που βρίσκονται στο όχημα (έγγραφα μεταφοράς, οδηγίες εγγράφως, αντίγραφα τυχόν εξαιρέσεων, άλλα έγγραφα)
 - οδηγίες εγγράφως (υλοποίηση των οδηγιών και εξοπλισμός για την ατομική προστασία)
 - λειτουργικές εκκενώσεις ή απροσδόκητες διαρροές μολυσματικών ουσιών
 - απαιτήσεις σχετικά με τον εξοπλισμό μεταφοράς.

- 1.8.3.12 Εξετάσεις**
- 1.8.3.12.1** Η εξέταση θα αποτελείται από ένα γραπτό έλεγχο που μπορεί να συμπληρώνεται από προφορική εξέταση.
- 1.8.3.12.2** Κατά τη γραπτή εξέταση δεν επιτρέπεται η χρήση τεκμηρίωσης άλλης εκτός από τους διεθνείς και εθνικούς κανονισμούς.
- 1.8.3.12.3** Ηλεκτρονικά μέσα μπορούν να χρησιμοποιούνται μόνο αν παρέχονται από την αρχή εξέτασης. Δεν θα παρέχονται μέσα με τα οποία ο υποψήφιος μπορεί να εισάγει περαιτέρω δεδομένα. Ο υποψήφιος μπορεί να απαντήσει μόνο στις ερωτήσεις που τίθενται.
- 1.8.3.12.4** Η γραπτή δοκιμή θα αποτελείται από δύο μέρη:
- (a) Οι υποψήφιοι θα δέχονται ένα ερωτηματολόγιο. Αυτό θα περιλαμβάνει τουλάχιστον 20 ερωτήσεις ανοιχτού τύπου που θα καλύπτουν κατ' ελάχιστον τα θέματα του καταλόγου στην 1.8.3.11. Παρ' όλ' αυτά, μπορεί να χρησιμοποιηθούν ερωτήσεις πολλαπλής επιλογής. Στην περίπτωση αυτή, δύο ερωτήσεις πολλαπλής επιλογής ισοδυναμούν με μία ερώτηση ανοιχτού τύπου. Ανάμεσα στα θέματα αυτά ιδιαίτερη προσοχή πρέπει να δοθεί στα ακόλουθα θέματα:
- γενικά προληπτικά μέτρα και μέτρα ασφαλείας
 - ταξινόμηση των επικίνδυνων εμπορευμάτων
 - γενικές διατάξεις συσκευασίας, συμπεριλαμβανομένων διατάξεων για δεξαμενές, δεξαμενές-εμπορευματοκιβώτια και βυτιοφόρες φορτάμαξες κλπ.,
 - σημάνσεις και ετικέτες κινδύνου
 - πληροφορίες στο έγγραφο μεταφοράς
 - χειρισμός και αποθήκευση
 - πληρώματα, επαγγελματική εκπαίδευση
 - έγγραφα οχήματος και έγγραφα μεταφοράς
 - οδηγίες εγγράφως
 - απαιτήσεις που αφορούν τον εξοπλισμό μεταφοράς.
- (b) Οι υποψήφιοι θα αναλαμβάνουν μια μελέτη περίπτωσης σύμφωνα με τα καθήκοντα του συμβούλου που αναφέρονται στην 1.8.3.3, ώστε να επιδείξουν το ότι διαθέτουν τα κατάλληλα προσόντα για την εκπλήρωση της λειτουργίας του συμβούλου.
- 1.8.3.13** Τα Συμβαλλόμενα Κράτη στον RID μπορούν να αποφασίσουν ότι οι υποψήφιοι που πρόκειται να εργαστούν αναλαμβάνοντας ειδικευμένα στη μεταφορά ορισμένων τύπων επικίνδυνων εμπορευμάτων χρειάζεται μόνο να ερωτούνται στις ουσίες σχετικές με τις δραστηριότητές τους. Αυτοί οι τύποι εμπορευμάτων είναι:
- Κλάση 1
 - Κλάση 2
 - Κλάση 7
 - Κλάσεις 3, 4.1, 4.2, 4.3, 5.1, 5.2, 6.1, 6.2, 8 και 9
 - UN Αριθ. 1202, 1203, 1223, 3475 και καύσιμα αεροπλάνων κατηγοριοποιημένα με UN Αριθ. 1268 ή 1863.
- Το πιστοποιητικό που περιγράφεται στην 1.8.3.7 θα υποδεικνύει ξεκάθαρα ότι ισχύει για ένα μόνο τύπο από τα επικίνδυνα εμπορεύματα που αναφέρονται στο Τμήμα αυτό και για το οποίο ο σύμβουλος εξετάστηκε υπό τις συνθήκες της 1.8.3.12.

Πιστοποιητικά εκπαίδευσης σαν σύμβουλοι ασφαλείας που εκδόθηκαν προ της 1^{ης} Ιανουαρίου 2009 για UN Αριθ. 1202, 1203 και 1223 ισχύουν επίσης για UN Αριθ. 3475 και καύσιμα αεροπλάνων ταξινομημένα με UN Αριθ. 1268 ή 1863.

1.8.3.14 Η αρμόδια αρχή ή το εξετάζον σώμα θα τηρεί πρόσφατο κατάλογο ερωτήσεων που υποβλήθηκαν στην εξέταση.

1.8.3.15 Το πιστοποιητικό που περιγράφεται στην 1.8.3.7 θα έχει τη μορφή της 1.8.3.18 και θα αναγνωρίζεται από όλα τα Συμβαλλόμενα Κράτη στον RID.

1.8.3.16 **Ισχύς και ανανέωση των πιστοποιητικών**

1.8.3.16.1 Το πιστοποιητικό θα ισχύει για πέντε έτη. Η περίοδος ισχύος ενός πιστοποιητικού θα παρατείνεται αυτόματα για πέντε έτη τη φορά όταν, κατά τον τελευταίο χρόνο της ισχύος του, ο κάτοχός του παρακολούθησε ανανεωτική εκπαίδευση ή πέρασε μια εξέταση, και τα δύο εγκεκριμένα από την αρμόδια αρχή.

1.8.3.16.2 Στόχος της εξέτασης είναι να εξασφαλίσει ότι ο κάτοχος διαθέτει τις απαραίτητες γνώσεις για να εκπληρώσει τις υποχρεώσεις που ορίζονται στην 1.8.3.3. Η απαιτούμενη γνώση ορίζεται στην 1.8.3.11 (b) και θα περιλαμβάνει τις τροποποιήσεις των κανονισμών που εισήχθησαν από την απονομή του τελευταίου πιστοποιητικού. Η εξέταση θα πραγματοποιείται και θα επιβλέπεται στην ίδια βάση όπως στις 1.8.3.10 και 1.8.3.12 έως 1.8.3.14. Ωστόσο, οι κάτοχοι δεν απαιτείται να αναλάβουν μελέτη περίπτωσης όπως αυτή ορίζεται στην 1.8.3.12.4 (b).

1.8.3.17 (Διαγραφή)

1.8.3.18 **Φόρμα πιστοποιητικού**

Πιστοποιητικό εκπαίδευσης ως σύμβουλος ασφαλείας για τη μεταφορά επικίνδυνων εμπορευμάτων

Αρ. πιστοποιητικού:

Διακριτικό σήμα κράτους που εκδίδει το πιστοποιητικό:

Επώνυμο:

Όνομα(-τα):

Ημερομηνία και τόπος γεννήσεως:

Εθνικότητα:

Υπογραφή κατόχου:

Ισχύει έως για εγχειρήματα μεταφοράς επικίνδυνων εμπορευμάτων και για εγχειρήματα σχετικών φορτώσεων ή εκφορτώσεων:

οδικώς

σιδηροδρομικώς

μέσω χερσαίας πλωτής οδού

Έκδοση από:

Ημερομηνία:

Υπογραφή:

Παράταση έως:

Από:

Ημερομηνία:

Υπογραφή:

1.8.4 Κατάλογος αρμόδιων αρχών και σωμάτων που ορίζονται από αυτές

Τα Συμβαλλόμενα Κράτη στον RID θα γνωστοποιούν στη Γραμματεία της ΟΤΙΦ τις διευθύνσεις των αρχών και των σωμάτων που ορίζονται από αυτές σε συμφωνία με τον εθνικό νόμο για την εφαρμογή της παρούσας συμφωνίας, αναφέροντας σε κάθε περίπτωση στην σχετική απαίτηση της παρούσας συμφωνίας και παρέχοντας τις διευθύνσεις στις οποίες θα πρέπει να υποβάλλονται οι σχετικές αιτήσεις.

Η Γραμματεία της ΟΤΙΦ θα καθιερώνει κατάλογο με βάση την πληροφόρηση που λαμβάνει και τον τηρεί ενημερωμένο. Θα γνωστοποιεί τον κατάλογο αυτό και τις τροποποιήσεις επιπλέον στα Συμβαλλόμενα Κράτη στον RID.

1.8.5 Ειδοποιήσεις συμβάντων σχετικών με επικίνδυνα εμπορεύματα

1.8.5.1 Αν ένα σοβαρό ατύχημα ή συμβάν λάβει χώρα κατά τη φόρτωση, πλήρωση, μεταφορά ή εκφόρτωση επικίνδυνων εμπορευμάτων σε επικράτεια Συμβαλλόμενου Κράτους στον RID, ο φορτωτής, ο πληρωτής, ο μεταφορέας ή ο παραλήπτης αντίστοιχα θα εξακριβώσει ότι μία αναφορά σύμφωνη με το πρότυπο που ορίζεται στην 1.8.5.4 υποβάλλεται στην αρμόδια αρχή του Συμβαλλόμενου Κράτους στον RID το αργότερο έναν μήνα μετά από το συμβάν.

1.8.5.2 Το Συμβαλλόμενο Κράτος στον RID, αν απαιτείται, θα υποβάλει αναφορά στη Γραμματεία της ΟΤΙΦ με σκοπό να ενημερώσει τα υπόλοιπα Συμβαλλόμενα Κράτη στον RID.

1.8.5.3 Ένα περιστατικό υπόκειται σε αναφορά σύμφωνα με την 1.8.5.1 αν επικίνδυνα εμπορεύματα απελευθερώθηκαν ή αν υπήρξε επικείμενος κίνδυνος απώλειας προϊόντος, αν τραυματισμός, βλάβη υλικού ή περιβάλλοντος, ή αν οι ενεπλάκησαν οι αρχές και πληρούνται ένα ή περισσότερα από τα ακόλουθα κριτήρια :

Ως τραυματισμός νοείται ένα συμβάν κατά το οποίο θάνατος ή τραυματισμός που συνδέεται άμεσα με τα επικίνδυνα εμπορεύματα, έχει συμβεί και όπου ο τραυματισμός

- (a) απαιτεί ιατρική εντατική φροντίδα
- (b) απαιτεί παραμονή σε νοσοκομεία για μία τουλάχιστον ημέρα ή
- (c) έχει ως αποτέλεσμα την ανικανότητα εργασίας για τουλάχιστον τρεις συνεχόμενες ημέρες.

Ως απώλεια προϊόντος νοείται η απελευθέρωση επικίνδυνων εμπορευμάτων

- (a) Κατηγορίας μεταφοράς 0 ή 1 σε ποσότητες 50 kg / 50 l ή περισσότερο
- (b) Κατηγορίας μεταφοράς 2 ή σε ποσότητες 333 kg / 333 l ή περισσότερο ή
- (c) Κατηγορίας μεταφοράς 3 ή 4 σε ποσότητες 1000 kg / 1000 l ή περισσότερο.

Το κριτήριο της απώλειας προϊόντος εφαρμόζεται επίσης αν υπήρξε επικείμενος κίνδυνος απώλειας προϊόντος στις προαναφερθείσες ποσότητες. Ως κανόνας, αυτό θεωρείται δεδομένο αν, εξαιτίας δομικής βλάβης, τα μέσα συγκράτησης δεν θεωρούνται πλέον κατάλληλα για περαιτέρω μεταφορά ή αν, για κάθε άλλη αιτία, δεν διασφαλίζεται πλέον επαρκές επίπεδο ασφάλειας (π.χ. εξαιτίας παραμόρφωσης των δεξαμενών ή των εμπορευματοκιβωτίων, ανατροπή δεξαμενής ή φωτιά σε άμεση γεινίαση).

Αν εμπλέκονται επικίνδυνα εμπορεύματα της Κλάσης 6.2, η υποχρέωση αναφοράς εφαρμόζεται χωρίς περιορισμό της ποσότητας.

Σε περιστατικά που εμπλέκονται υλικά της Κλάσης 7, τα κριτήρια απώλειας υλικού είναι:

- (a) Κάθε απελευθέρωση ραδιενεργού υλικού από τη συσκευασία
- (b) Έκθεση που οδηγεί σε παραβίαση των ορίων που ορίζονται στους κανονισμούς για την προστασία των εργαζομένων και του κοινού έναντι στην ιοντική ακτινοβολία (Υπόμνημα II της IAEA Σειρές Ασφάλειας No. 115 "Διεθνή βασικά πρότυπα ασφάλειας για προστασία έναντι σε ιοντική ακτινοβολία και για ασφάλεια των ραδιενεργών πηγών") (Schedule II of IAEA Safety Series No.115 – "International Basic Safety Standards for Protection Against Ionizing Radiation and for Safety of Radiation Sources") ή
- (c) Όπου υπάρχει λόγος να πιστεύεται ότι έχει συμβεί σημαντική υποβάθμιση σε κάθε παράμετρο ασφαλείας της συσκευασίας (συγκράτηση, προφύλαξη, θερμική προστασία ή κρισιμότητα) που μπορεί να έχει καταστήσει τη συσκευασία ακατάλληλη για συνεχόμενη μεταφορά χωρίς επιπρόσθετα μέτρα ασφάλειας.

ΣΗΜΕΙΩΣΗ: Βλέπε τις προδιαγραφές της 7.5.11 CV33 (6) για μη παραδοτέες αποστολές.

Ως υλική βλάβη ή περιβαλλοντική βλάβη νοείται η απελευθέρωση επικίνδυνων εμπορευμάτων, ανεξαρτήτως ποσότητας, όπου το εκτιμώμενο ποσό της καταστροφής υπερβαίνει τις 50 000 Ευρώ. Βλάβη σε κάθε άμεσα εμπλεκόμενο μέσο μεταφοράς επικίνδυνων εμπορευμάτων και σε υποδομή δεν λαμβάνεται υπόψη για το λόγο αυτό.

Ως εμπλοκή αρχών νοείται η άμεση εμπλοκή αρχών ή υπηρεσιών έκτακτης ανάγκης κατά τη διάρκεια του συμβάντος που περιελάμβανε επικίνδυνα εμπορεύματα και η εκκένωση ανθρώπων ή το κλείσιμο δημόσιων οδών κυκλοφορίας (δρόμων ή σιδηροδρόμων) για τουλάχιστον τρεις ώρες εξαιτίας κινδύνου που ενέχουν τα επικίνδυνα εμπορεύματα.

Αν είναι απαραίτητο, οι αρμόδιες αρχές μπορεί να ζητήσουν περαιτέρω σχετική πληροφόρηση.

1.8.5.4

Υπόδειγμα για αναφορά σε συμβάντα κατά τη μεταφορά επικίνδυνων εμπορευμάτων

Αναφορά σε περιστατικά κατά τη διάρκεια ενός φορτίου με επικίνδυνα εμπορεύματα σε συμφωνία με το
RID/ADR τμήμα 1.8.5

Μεταφορέας/

Χειριστής σιδηροδρομικής υποδομής:

Διεύθυνση:

Όνομα επικοινωνίας: Τηλέφωνο: Fax:

(Η αρμόδια αρχή πρέπει να αφαιρέσει αυτό το φύλλο πριν προωθήσει την αναφορά)

1. Τύπος	
<input type="checkbox"/> Σιδηροδρομικός Αριθμός φορτάμαξας (προαιρετικός)	<input type="checkbox"/> Οδικός Αριθμός κυκλοφορίας οχήματος (προαιρετικός)
2. Ημερομηνία και τοποθεσία του περιστατικού	
Έτος: Μήνας: Ημέρα: Ώρα:	
<input type="checkbox"/> Σταθμός <input type="checkbox"/> Χώρος φόρτωσης /εκφόρτωσης/ μεταφόρτωσης Τοποθεσία/Πόλη: ή <input type="checkbox"/> Ανοιχτή σιδηροδρομική γραμμή Περιγραφή της γραμμής: Χιλιόμετρα:	Δρόμος <input type="checkbox"/> Περιοχή με κτίρια <input type="checkbox"/> Χώρος φόρτωσης /εκφόρτωσης/ μεταφόρτωσης <input type="checkbox"/> Ανοιχτός δρόμος Τοποθεσία/Πόλη:
3. Τοπογραφία	
<input type="checkbox"/> Κλίση (gradient/incline) <input type="checkbox"/> Τούνελ <input type="checkbox"/> Γέφυρα/Υπόγεια διάβαση <input type="checkbox"/> Διασταύρωση	
4. Ειδικές καιρικές συνθήκες	
<input type="checkbox"/> Βροχή <input type="checkbox"/> Χιόνι <input type="checkbox"/> Πάγος <input type="checkbox"/> Ομίχλη <input type="checkbox"/> Θύελλα <input type="checkbox"/> Καταιγίδα Θερμοκρασία: ⁰ C	
5. Περιγραφή του περιστατικού	
<input type="checkbox"/> Εκτροχιασμός / Απομάκρυνση από το οδόστρωμα <input type="checkbox"/> Σύγκρουση <input type="checkbox"/> Ανατροπή/ Αναποδογύρισμα <input type="checkbox"/> Φωτιά <input type="checkbox"/> Έκρηξη <input type="checkbox"/> Απώλεια <input type="checkbox"/> Τεχνικό λάθος	
Επιπρόσθετη περιγραφή του περιστατικού:	

6. Περιλαμβανομένων επικίνδυνων εμπορευμάτων						
Αριθμός UN ⁽¹⁾	Κλάση	Ομάδα Συσκευασίας	Εκτιμώμενη ποσότητα απώλειας προϊόντος (kg ή l) ⁽²⁾	Είδος αποθήκευσης ⁽³⁾	Είδος αποθηκευμένου υλικού	Είδος ζημιάς του είδους αποθήκευσης ⁽⁴⁾
⁽¹⁾ Για επικίνδυνα εμπορεύματα που προσδιορίζονται για συλλογικές καταχωρήσεις τις οποίες απαιτεί η διάταξη 274, θα πρέπει επίσης να δηλώνεται το τεχνικό όνομα.				⁽²⁾ Για την κλάση 7, δηλώνει αξίες σύμφωνα με τα κριτήρια του 1.8.5.3.		
⁽³⁾ Δηλώνει τον κατάλληλο αριθμό 1. Συσκευασία 2. IBC 3. Μεγάλη συσκευασία 4. Μικρό εμπορευματοκιβώτιο 5. Φορτάμαξα 6. Όχημα 7. Βυτιοφόρος φορτάμαξα 8. Όχημα δεξαμενή 9. Φορτάμαξα συστοιχίας δεξαμενών 10. Όχημα μεταφοράς συστοιχίας 11. Φορτάμαξα με αποσυνδεόμενη δεξαμενή 12. Αποσυνδεόμενη δεξαμενή 13. Μεγάλο εμπορευματοκιβώτιο 14. Εμπορευματοκιβώτιο δεξαμενή 15. MEGC 16. Κινητή δεξαμενή				⁽⁴⁾ Δηλώνει τον κατάλληλο αριθμό 1. Απώλεια 2. Φωτιά 3. Έκρηξη 4. Δομική αστοχία		
7. Αίτια του περιστατικού (αν είναι ξεκάθαρα γνωστή)						
<input type="checkbox"/> Τεχνικό λάθος <input type="checkbox"/> Εσφαλμένη ασφάλιση φορτίου <input type="checkbox"/> Λειτουργικές αιτίες (λειτουργίες γραμμών) <input type="checkbox"/> Άλλο:						
8. Συνέπειες του περιστατικού						
Προσωπικός τραυματισμός σε συνδυασμό με την ανάμειξη των επικίνδυνων εμπορευμάτων: <input type="checkbox"/> Θάνατοι (αριθμός) <input type="checkbox"/> Τραυματισμοί (αριθμός) Απώλεια προϊόντος: <input type="checkbox"/> Ναι <input type="checkbox"/> Όχι <input type="checkbox"/> Επικείμενο ρίσκο απώλειας προϊόντος Ζημιά Υλικού/Περιβάλλοντος: <input type="checkbox"/> Εκτιμώμενο επίπεδο ζημιάς ≤ 50.000 € <input type="checkbox"/> Εκτιμώμενο επίπεδο ζημιάς > 50.000 € Εμπλοκή των αρχών: <input type="checkbox"/> Ναι → <input type="checkbox"/> Εκκένωση του προσωπικού διάρκειας τουλάχιστον 3 ωρών που προήλθε από τα εμπλεκόμενα επικίνδυνα εμπορεύματα <input type="checkbox"/> Κλείσιμο των δρόμων διάρκειας τουλάχιστον 3 ωρών που προήλθε από τα εμπλεκόμενα επικίνδυνα εμπορεύματα <input type="checkbox"/> Όχι						

Αν είναι απαραίτητο, η αρμόδια αρχή μπορεί να ζητήσει επί πλέον σχετικές πληροφορίες.

1.8.6 Διοικητικοί έλεγχοι για την εφαρμογή των αξιολογήσεων συμμόρφωσης, περιοδικών επιθεωρήσεων, ενδιάμεσων επιθεωρήσεων και έκτακτων ελέγχων που περιγράφονται στην 1.8.7.

1.8.6.1 Έγκριση οργάνων επιθεώρησης

Η αρμόδια αρχή μπορεί να εγκρίνει όργανα επιθεώρησης για αξιολόγηση συμμόρφωσης, περιοδικές επιθεωρήσεις, ενδιάμεσες επιθεωρήσεις, έκτακτους ελέγχους και επόπτευση της υπηρεσίας επιθεώρησης εντός της επιχείρησης όπως ορίζεται στην 1.8.7.

1.8.6.2 Λειτουργικές υποχρεώσεις της αρμόδιας αρχής, του εκπροσώπου της ή του οργάνου επιθεώρησης

Η αρμόδια υπηρεσία θα διασφαλίσει την παρακολούθηση των οργάνων επιθεώρησης και θα ανακαλέσει ή θα περιορίσει τη δοθείσα έγκριση, αν παρατηρήσει ότι ένα εγκεκριμένο όργανο δεν συνάδει πλέον με την έγκριση και τις απαιτήσεις της 1.8.6.4 ή δεν ακολουθεί τις διαδικασίες που ορίζονται στις διατάξεις του RID.

1.8.6.2.1 Η αρμόδια αρχή, ο αντιπρόσωπός της ή το όργανο επιθεώρησης θα διενεργούν αξιολογήσεις συμμόρφωσης, περιοδικές επιθεωρήσεις, ενδιάμεσες επιθεωρήσεις και έκτακτους ελέγχους κατά τρόπο αναλογικό, αποφεύγοντας τον περιττό φόρτο. Η αρμόδια αρχή, ο αντιπρόσωπός της ή το όργανο επιθεώρησης θα εκτελούν τις δραστηριότητές τους λαμβάνοντας υπόψη το μέγεθος, τον τομέα και τη δομή των εμπλεκόμενων επιχειρήσεων, τη σχετική περιπλοκότητα της τεχνολογίας και το σειριακό χαρακτήρα της παραγωγής.

1.8.6.2.2 Εν τούτοις, η αρμόδια αρχή, ο αντιπρόσωπός της ή το όργανο επιθεώρησης θα τηρούν το βαθμό αυστηρότητας και το επίπεδο προστασίας που απαιτούνται για τη συμμόρφωση του μεταφερόμενου εξοπλισμού υπό πίεση με τις διατάξεις των μερών 4 και 6 όπως ισχύουν.

1.8.6.2.3 Όταν μία αρμόδια αρχή, ο αντιπρόσωπός της ή το όργανο επιθεώρησης διαπιστώνουν ότι οι απαιτήσεις που προβλέπουν τα μέρη 4 ή 6 δεν έχουν εκπληρωθεί από τον κατασκευαστή, θα απαιτούν από τον κατασκευαστή να λάβει κατάλληλα διορθωτικά μέτρα και δεν θα εκδίδουν οποιοδήποτε πιστοποιητικό έγκρισης τύπου ή συμμόρφωσης.

1.8.6.3 Υποχρέωση ενημέρωσης

Τα Συμβαλλόμενα Κράτη στον RID θα δημοσιεύουν τις εθνικές διαδικασίες τους για την αξιολόγηση, το διορισμό και τον έλεγχο των οργάνων επιθεώρησης καθώς και οποιοσδήποτε μεταβολές στις πληροφορίες αυτές.

1.8.6.4 Εκχώρηση καθηκόντων επιθεώρησης

ΣΗΜΕΙΩΣΗ: Οι υπηρεσίες επιθεώρησης εντός της επιχείρησης σύμφωνα με την 1.8.7.6 δεν καλύπτονται από την 1.8.6.4.

1.8.6.4.1 Όταν ένα όργανο επιθεώρησης χρησιμοποιεί τις υπηρεσίες οποιουδήποτε άλλου νομικού προσώπου (π.χ. υπεργολάβος, θυγατρική) για την εκτέλεση συγκεκριμένων καθηκόντων που σχετίζονται με την αξιολόγηση συμμόρφωσης, την περιοδική επιθεώρηση, την ενδιάμεση επιθεώρηση ή έκτακτους ελέγχους, το εν λόγω νομικό πρόσωπο θα περιλαμβάνεται στη διαπίστευση του οργάνου

επιθεώρησης, ή θα τυγχάνει χωριστής διαπίστευσης. Το όργανο επιθεώρησης θα διασφαλίζει ότι το εν λόγω νομικό πρόσωπο πληροί τις απαιτήσεις που ορίζονται για τα καθήκοντα που του έχουν ανατεθεί με το ίδιο επίπεδο ικανοτήτων και ασφάλειας που προβλέπεται για τα όργανα επιθεώρησης (βλέπε 1.8.6.8) και το όργανο επιθεώρησης θα το ελέγχει. Το όργανο επιθεώρησης θα ενημερώνει την αρμόδια αρχή σχετικά με τις προαναφερόμενες συμφωνίες.

1.8.6.4.2 Το όργανο επιθεώρησης θα έχει πλήρη ευθύνη για τα καθήκοντα που ακούν τα εν λόγω νομικά πρόσωπα όποτε τα σχετικά καθήκοντα ασκούνται από εκείνα.

1.8.6.4.3 Το όργανο επιθεώρησης δε θα εκχωρεί το σύνολο των καθηκόντων αξιολόγησης της συμμόρφωσης, περιοδικής επιθεώρησης ή των εκτάκτων ελέγχων. Σε κάθε περίπτωση, η αξιολόγηση και η έκδοση πιστοποιητικών θα πραγματοποιείται από το ίδιο το όργανο επιθεώρησης.

1.8.6.4.4 Δε θα γίνεται εκχώρηση δραστηριοτήτων χωρίς συναίνεση του αιτούντος.

1.8.6.4.5 Το όργανο επιθεώρησης θα τηρεί στη διάθεση της αρμόδιας αρχής τα σχετικά έγγραφα που αφορούν την αξιολόγηση των προσόντων και του έργου που επιτελούν τα προαναφερόμενα νομικά πρόσωπα.

1.8.6.5 Υποχρεώσεις ενημέρωσης για τα όργανα επιθεώρησης

Έκαστο όργανο επιθεώρησης θα ενημερώνει την αρμόδια αρχή, η οποία το ενέκρινε, για τα ακόλουθα:

- (a) Για οποιαδήποτε άρνηση, περιορισμό, αναστολή ή ανάκληση πιστοποιητικών έγκρισης τύπου, με εξαίρεση τις περιπτώσεις όπου εφαρμόζονται οι διατάξεις της 1.8.7.2.4.
- (b) Για οποιοσδήποτε περιστάσεις που επηρεάζουν το πεδίο εφαρμογής και τις προϋποθέσεις για την έγκριση όπως αυτή έχει χορηγηθεί από την αρμόδια αρχή.
- (c) Για οποιοδήποτε αίτημα ενημέρωσης επί εκτελεσθεισών δραστηριοτήτων αξιολόγησης της συμμόρφωσης που έχουν λάβει από αρμόδιες αρχές ελέγχου της συμμόρφωσης σύμφωνα με την 1.8.1 ή 1.8.6.6.
- (d) Κατόπιν αιτήματος, για δραστηριότητες αξιολόγησης της συμμόρφωσης που έχουν εκτελεσθεί εντός του πεδίου εφαρμογής της έγκρισής τους και για οποιαδήποτε άλλη εκτελεσθείσα δραστηριότητα, συμπεριλαμβανομένης της εκχώρησης καθηκόντων.

1.8.6.6 Η αρμόδια αρχή θα διασφαλίζει τον έλεγχο των οργάνων επιθεώρησης και θα ανακαλεί ή περιορίζει τη δοθείσα έγκριση, αν παρατηρήσει ότι ένα εγκεκριμένο όργανο δεν ενεργεί πλέον σύμφωνα με την έγκριση και τις απαιτήσεις της 1.8.6.8 ή δεν ακολουθεί τις διαδικασίες που ορίζονται στις διατάξεις του RID.

1.8.6.7 Αν η έγκριση του οργάνου επιθεώρησης ανακληθεί ή περιοριστεί ή στην περίπτωση που το όργανο επιθεώρησης έχει παύσει τις δραστηριότητές του, η αρμόδια αρχή θα κάνει τις κατάλληλες ενέργειες για να βεβαιωθεί ότι τα αρχεία θα τύχουν επεξεργασίας από ένα άλλο όργανο επιθεώρησης ή θα τηρηθούν διαθέσιμα.

1.8.6.8 Το όργανο επιθεώρησης:

- (a) Θα έχει προσωπικό με οργανωσιακή δομή, ικανό, εκπαιδευμένο, αρμόδιο και εξειδικευμένο, για να επιτελεί τις τεχνικές του λειτουργίες ικανοποιητικά,
- (b) Θα έχει πρόσβαση σε κατάλληλες και άνετες εγκαταστάσεις και εξοπλισμό,
- (c) Θα λειτουργεί με αμερόληπτο τρόπο και δεν θα δέχεται επιρροές που θα το εμπόδιζαν να λειτουργεί με αυτόν τον τρόπο,

- (d) Θα διασφαλίζει εμπορική εχεμύθεια των εμπορικών και ιδιοκτησιακών δραστηριοτήτων του κατασκευαστή και άλλων οργάνων,
- (e) Θα διατηρεί σαφή οριοθέτηση μεταξύ των λειτουργιών του οργάνου επιθεωρήσεων καθ' αυτού και άλλων άσχετων λειτουργιών,
- (f) Θα έχει ένα τεκμηριωμένο ποιοτικό σύστημα,
- (g) Θα διασφαλίζει ότι οι δοκιμές και οι επιθεωρήσεις που ορίζονται στο σχετικό πρότυπο και στο ADR εκτελούνται, και
- (h) Θα τηρεί ένα αποτελεσματικό και κατάλληλο σύστημα αναφοράς και καταγραφής σύμφωνα με την 1.8.7 και 1.8.8.

Το όργανο επιθεώρησης επιπρόσθετα θα είναι διαπιστευμένο σύμφωνα με το πρότυπο EN ISO/IEC 17020:2004, όπως ορίζεται στην 6.2.2.10 και 6.2.3.6 και ΤΑ 4 και ΤΤ 9 της 6.8.4.

Ένα όργανο επιθεώρησης που ξεκινάει μία νέα δραστηριότητα μπορεί να τύχει προσωρινής έγκρισης. Πριν από τον προσωρινό διορισμό, η αρμόδια αρχή θα διασφαλίσει ότι το όργανο επιθεώρησης ικανοποιεί τις απαιτήσεις του προτύπου EN ISO/IEC 17020:2004. Το όργανο επιθεώρησης θα τύχει διαπίστευσης κατά τον πρώτο χρόνο της δράσης του ώστε να είναι σε θέση να συνεχίσει αυτή τη νέα δραστηριότητα.

1.8.7. Διαδικασίες για αξιολόγηση συμμόρφωσης και περιοδική επιθεώρηση.

ΣΗΜΕΙΩΣΗ: Σε αυτό το τμήμα, "σχετικό όργανο" σημαίνει ένα όργανο που διορίζεται στην 6.2.2.10 όταν πιστοποιεί δοχεία πίεσης UN, στην 6.2.3.6 όταν εγκρίνει δοχεία πίεσης μη-UN και στις ειδικές διατάξεις ΤΑ4 και ΤΤ9 της 6.8.4.

1.8.7.1 Γενικές διατάξεις

1.8.7.1.1 Οι διαδικασίες του τμήματος 1.8.7 θα εφαρμόζονται σύμφωνα με την 6.2.3.6 όταν εγκρίνονται μη-UN δοχεία πίεσης και σύμφωνα με τα ΤΑ4 και ΤΤ9 της 6.8.4 όταν εγκρίνονται δεξαμενές, φορτάμαξες συστοιχίας δεξαμενών και MEGCs.

Οι διαδικασίες στο τμήμα 1.8.7 μπορούν να εφαρμόζονται σύμφωνα με τον Πίνακα στην 6.2.2.10 όταν πιστοποιούνται δοχεία πίεσης UN.

1.8.7.1.2 Κάθε εφαρμογή

- (a) Για έγκριση τύπου σύμφωνα με 1.8.7.2 ή
- (b) Για την επίβλεψη της κατασκευής σύμφωνα με 1.8.7.3 και την αρχική επιθεώρηση και δοκιμή σύμφωνα με 1.8.7.4 ή
- (c) Για περιοδική επιθεώρηση, ενδιάμεση επιθεώρηση και έκτακτους ελέγχους σύμφωνα με 1.8.7.5.

θα υποβάλλεται υπό του αιτούντος σε μία μόνο αρμόδια αρχή, τον εκπρόσωπό της ή ένα εγκεκριμένο όργανο επιθεώρησης της επιλογής του.

1.8.7.1.3 Η αίτηση θα περιλαμβάνει:

- (a) Το όνομα και τη διεύθυνση του αιτούντος.

- (b) Για αξιολόγηση συμμόρφωσης όπου ο αιτών δεν είναι ο κατασκευαστής, το όνομα και τη διεύθυνση του κατασκευαστή.
- (c) Μία γραπτή υπεύθυνη δήλωση ότι η ίδια αίτηση δεν έχει υποβληθεί σε καμία άλλη αρμόδια αρχή, τον εκπρόσωπό της ή όργανο επιθεώρησης.
- (d) Τα σχετικά τεχνικά έγγραφα που ορίζονται στην 1.8.7.7.
- (e) Μία δήλωση που θα επιτρέπει στην αρμόδια αρχή, στον εκπρόσωπό της ή το όργανο επιθεώρησης πρόσβαση για τον σκοπό της επιθεώρησης στους χώρους της κατασκευής, επιθεώρησης, δοκιμών και αποθήκευσης και θα της παρέχει κάθε αναγκαία πληροφορία.
- 1.8.7.1.4** Εκεί όπου ο αιτών μπορεί να αποδείξει ικανοποιητικά στην αρμόδια αρχή ή το εξουσιοδοτημένο όργανο της επιθεώρησης συμμόρφωση με την 1.8.7.6 ο αιτών μπορεί να δημιουργήσει μία υπηρεσία επιθεώρησης εντός της επιχείρησης η οποία θα διεξάγει μέρος ή όλες τις επιθεωρήσεις και δοκιμές όταν ορίζονται στην 6.2.2.10 ή στην 6.2.3.6.
- 1.8.7.1.5** Τα πιστοποιητικά έγκρισης τύπου σχεδιασμού και τα πιστοποιητικά συμμόρφωσης – συμπεριλαμβανομένης της τεχνικής τεκμηρίωσης- θα διατηρούνται από τον κατασκευαστή ή από τον αιτούντα για την έγκριση τύπου, αν δεν είναι ο κατασκευαστής, και από το όργανο επιθεώρησης, το οποίο εξέδωσε το πιστοποιητικό, για περίοδο τουλάχιστον 20 ετών από την τελευταία ημερομηνία παραγωγής προϊόντων του ίδιου τύπου.
- 1.8.7.1.6** Σε περίπτωση που ένας κατασκευαστής ή ιδιοκτήτης σκοπεύει να παύσει τις δραστηριότητές του, θα αποστέλλει την τεκμηρίωση στην αρμόδια αρχή. Η αρμόδια αρχή θα διατηρεί τότε την τεκμηρίωση για το υπόλοιπο της περιόδου που προβλέπει η 1.8.7.1.5.
- 1.8.7.2** **Έγκριση τύπου**
- Οι εγκρίσεις τύπου επιτρέπουν την κατασκευή δοχείων πίεσης, δεξαμενών, φορταμαξών συστοιχίας δεξαμενών ή MEGC εντός της περιόδου ισχύος της εν λόγω έγκρισης
- 1.8.7.2.1** Ο αιτών:
- (a) Στην περίπτωση των δοχείων πίεσης, θα θέτει στη διάθεση του σχετικού οργάνου αντιπροσωπευτικά δείγματα της παραγωγής που εξετάζεται. Το σχετικό όργανο ενδέχεται να ζητήσει περαιτέρω δείγματα, αν απαιτούνται από το πρόγραμμα δοκιμών.
- (b) Στην περίπτωση δεξαμενών, φορταμαξών συστοιχίας δεξαμενών και MEGCs, θα επιτρέπει πρόσβαση στο πρότυπο για δοκιμή τύπου.
- 1.8.7.2.2** Το σχετικό όργανο:
- (a) Θα εξετάζει τα τεχνικά έγγραφα που ορίζονται στην 1.8.7.7.1 για να πιστοποιήσει ότι ο σχεδιασμός είναι σύμφωνος με τις σχετικές διατάξεις του RID, και ότι το πρότυπο ή η παρτίδα προτύπου έχει κατασκευαστεί σύμφωνα με τα τεχνικά έγγραφα και είναι αντιπροσωπευτική του σχεδιασμού.

- (b) Θα κάνει τις εξετάσεις και θα παρακολουθεί τις δοκιμές που ορίζονται στο RID, για να βεβαιωθεί ότι οι διατάξεις έχουν εφαρμοστεί και εκπληρωθεί και οι διαδικασίες που υιοθετήθηκαν από τον κατασκευαστή ικανοποιούν τις απαιτήσεις.
- (c) Θα ελέγχει τα πιστοποιητικά που εκδίδονται από τους κατασκευαστές των υλικών έναντι των σχετικών διατάξεων του RID.
- (d) Ανάλογα με την περίπτωση, θα εγκρίνει τις διαδικασίες για τη μόνιμη συναρμολόγηση τμημάτων ή θα ελέγχει ότι αυτά έχουν προηγουμένως εγκριθεί και θα πιστοποιεί ότι το προσωπικό που αναλαμβάνει την μόνιμη συναρμολόγηση τμημάτων και τις μη-καταστροφικές δοκιμασίες έχει τα προσόντα και είναι εγκεκριμένο.
- (e) Θα συμφωνεί με τον αιτούντα για την τοποθεσία και τις εγκαταστάσεις δοκιμών όπου θα λάβουν χώρα οι εξετάσεις και οι απαραίτητες δοκιμές.

Το σχετικό όργανο θα εκδώσει μία αναφορά εξέτασης τύπου προς τον αιτούντα.

1.8.7.2.3

Στις περιπτώσεις που ο τύπος ικανοποιεί όλες τις εφαρμοστέες διατάξεις, η αρμόδια αρχή, ο αντιπρόσωπός της ή το όργανο επιθεώρησης θα εκδίδουν ένα πιστοποιητικό έγκρισης τύπου προς τον αιτούντα.

Αυτό το πιστοποιητικό θα περιλαμβάνει:

- (a) Την επωνυμία και τη διεύθυνση του εκδότη.
- (b) Την επωνυμία και τη διεύθυνση του κατασκευαστή και του αιτούντος όταν ο αιτών δεν είναι ο κατασκευαστής.
- (c) Μία αναφορά στην έκδοση του RID και τα πρότυπα που χρησιμοποιούνται για την εξέταση τύπου.
- (d) Τυχόν απαιτήσεις που προκύπτουν από την εξέταση.
- (e) Τα απαραίτητα δεδομένα για τον προσδιορισμό του τύπου και της παραλλαγής, όπως ορίζεται από το σχετικό πρότυπο,
- (f) Την αναφορά στην έκθεση(σεις) της εξέτασης τύπου, και
- (g) Τη μέγιστη περίοδο ισχύος της έγκρισης τύπου.

Ένας κατάλογος των σχετικών μερών των τεχνικών εγγράφων θα επισυνάπτεται στο πιστοποιητικό (βλ. 1.8.7.7.1).

1.8.7.2.4

Η έγκριση τύπου θα ισχύει για μέγιστη περίοδο δέκα ετών. Σε περίπτωση μεταβολής εντός της εν λόγω περιόδου των σχετικών τεχνικών απαιτήσεων της παρούσας Συμφωνίας (συμπεριλαμβανομένων των αναφερόμενων προτύπων) κατά τρόπο που ο εγκεκριμένος τύπος να μη είναι πλέον σύμφωνος με αυτές, το σχετικό όργανο που εξέδωσε την έγκριση τύπου θα την ανακαλεί και θα ενημερώνει σχετικά τον κάτοχο της έγκρισης τύπου.

ΣΗΜΕΙΩΣΗ: Για τις καταληκτικές ημερομηνίες ανάκλησης των υφιστάμενων εγκρίσεων τύπου, βλ. στήλη (5) των πινάκων στις 6.2.4 και 6.8.2.6 ή 6.8.3.6, ανάλογα την περίπτωση.

Εάν μία έγκριση τύπου έχει λήξει ή ανακληθεί, δεν επιτρέπεται πλέον η κατασκευή των δοχείων πίεσης, δεξαμενών, φορταμαζών συστοιχίας δεξαμενών ή MEGC σύμφωνα με αυτή την έγκριση τύπου.

Σε τέτοια περίπτωση, οι σχετικές διατάξεις περί χρήσης, περιοδικής επιθεώρησης και ενδιάμεσης επιθεώρησης των δοχείων πίεσης, δεξαμενών, φορταμαζών συστοιχίας δεξαμενών ή MEGC που

περιλαμβάνονται στην έγκριση τύπου που έχει λήξει ή ανακληθεί θα συνεχίσουν να εφαρμόζονται επί αυτών των δοχείων πίεσης, δεξαμενών, φορτάμαξών συστοιχίας δεξαμενών ή MEGC που έχουν κατασκευαστεί προ της λήξης ή της ανάκλησης αν αυτά μπορούν να συνεχίσουν να χρησιμοποιούνται.

Μπορούν να συνεχίσουν να χρησιμοποιούνται εφόσον παραμένουν σύμφωνα προς τις απαιτήσεις της παρούσας Συμφωνίας. Σε περίπτωση που δεν είναι πλέον σύμφωνα προς τις απαιτήσεις της παρούσας Συμφωνίας μπορούν να συνεχίσουν να εφαρμόζονται μόνο εφόσον τέτοια χρήση επιτρέπεται από τα σχετικά μεταβατικά μέτρα του Κεφαλαίου 1.6.

Οι εγκρίσεις τύπου μπορούν να ανανεώνονται κατόπιν πλήρους επανεξέτασης και αξιολόγησης της συμμόρφωσης με τις εφαρμοστέες κατά την ημερομηνία ανανέωσης διατάξεις της παρούσας Συμφωνίας. Ανανέωση δεν επιτρέπεται σε περίπτωση ανάκλησης μίας έγκρισης τύπου. Προσωρινές τροποποιήσεις μίας υφιστάμενης έγκρισης τύπου (π.χ. για τροποποιήσεις μικρότερης σημασίας αναφορικά με τα δοχεία πίεσης όπως η προσθήκη περαιτέρω μεγεθών και όγκων που δεν επηρεάζουν τη συμμόρφωση, ή για δεξαμενές βλ. 6.8.2.3.2) δεν επεκτείνουν ούτε τροποποιούν την αρχική περίοδο ισχύος του πιστοποιητικού.

ΣΗΜΕΙΩΣΗ: Η επανεξέταση και αξιολόγηση της συμμόρφωσης μπορούν να διενεργούνται από όργανο άλλο από εκείνο που εξέδωσε την αρχική έγκριση τύπου.

Το εκδίδον όργανο θα διατηρεί όλα τα έγγραφα για την έγκριση τύπου (βλ. 1.8.7.7.1) καθ'όλη τη διάρκεια της περιόδου ισχύος συμπεριλαμβανομένων των ανανεώσεων εφόσον έχουν χορηγηθεί.

1.8.7.2.5 Εις την περίπτωση της μετατροπής ενός δοχείου πίεσεως, μίας δεξαμενής, φορτάμαξας μπαταριών ή MEGC, με μία έγκυρη, λήξασα ή αποσυρθέντος τύπου έγκριση, οι δοκιμές, η επιθεώρησης και η έγκριση περιορίζονται εις τα τμήματα του δοχείου πίεσεως, της δεξαμενής, της φορτάμαξας συστοιχίας ή του/της MEGC τα οποία θα έχουν τροποποιηθεί. Η μετατροπή θα καλύπτει τις διατάξεις του Κανονισμού RID οι οποίες εφαρμόζονται κατά τον χρόνο της μετατροπής. Για όλα τα τμήματα του δοχείου πίεσεως, της δεξαμενής, της φορτάμαξας συστοιχίας ή του/της MEGC τα οποία δεν επηρεάζονται από την μετατροπή, τα έγγραφα της εγκρίσεως του αρχικού τύπου παραμένουν έγκυρα.

Μία μετατροπή μπορεί να εφαρμοσθεί εις ένα ή περισσότερα δοχεία πίεσεως, δεξαμενές, φορτάμαξες συστοιχίας ή MEGCs τα οποία καλύπτονται από μία έγκριση τύπου.

Ένα πιστοποιητικό το οποίον θα εγκρίνει την μετατροπή θα χορηγείται εις τον αιτούντα από την αρμόδια αρχή οποιουδήποτε εκ των Συμβαλλομένων Κρατών για τον RID ή από έναν οργανισμό ορισθέντα από αυτήν την αρχή. Για τις δεξαμενές, φορτάμαξες μπαταριών ή MEGCs, θα τηρείται ένα αντίγραφο ως μέρος του μητρώου της δεξαμενής.

Κάθε αίτηση για ένα πιστοποιητικό εγκρίσεως για μία μετατροπή θα υποβάλλεται από τον αιτούντα εις μία αρμόδια αρχή ή εις έναν οργανισμό ορισθέντα από αυτήν την αρχή.

1.8.7.3 Εποπτεία βιομηχανικής παραγωγής

1.8.7.3.1 Η διαδικασία παραγωγής θα υπόκειται σε επιθεώρηση από το σχετικό όργανο για να βεβαιωθεί ότι το προϊόν παράγεται σύμφωνα με τις διατάξεις της έγκρισης τύπου.

1.8.7.3.2 Ο αιτών θα πάρει όλα τα απαραίτητα μέτρα για να διασφαλίσει ότι η διαδικασία παραγωγής είναι σύμφωνη με τις ισχύουσες διατάξεις του RID και του πιστοποιητικού έγκρισης τύπου και των παραρτημάτων του.

1.8.7.3.3 Το σχετικό όργανο:

- (a) Θα πιστοποιεί τη συμμόρφωση με τα τεχνικά έγγραφα που ορίζονται στο 1.8.7.7.2.
- (b) Θα πιστοποιεί ότι η διαδικασία παραγωγής παράγει προϊόντα σύμφωνα με τις απαιτήσεις και τα έγγραφα που προβλέπονται γι' αυτήν.
- (c) Θα πιστοποιεί την ανιχνευσιμότητα των υλικών και θα ελέγχει τα πιστοποιητικά υλικών έναντι των προδιαγραφών.
- (d) Ανάλογα με την περίπτωση θα πιστοποιεί ότι το προσωπικό που αναλαμβάνει τη μόνιμη συναρμολόγηση των μερών και τη μη-καταστρεπτική μέθοδο δοκιμής έχει τα προσόντα και είναι εγκεκριμένο.
- (e) Θα συμφωνεί με τον αιτούντα για την τοποθεσία όπου θα διεξαχθούν οι εξετάσεις και οι απαραίτητες δοκιμές, και
- (f) Θα καταγράψει τα αποτελέσματα της επιθεώρησής της.

1.8.7.4 Αρχική επιθεώρηση και δοκιμές**1.8.7.4.1** Ο αιτών:

- (a) Θα επισυνάψει τις ενδείξεις που ορίζονται στο RID, και
- (b) Θα εφοδιάσει το σχετικό όργανο με τα τεχνικά έγγραφα που ορίζονται στην 1.8.7.7.

1.8.7.4.2 Το σχετικό όργανο:

- (a) Θα κάνει τις απαραίτητες εξετάσεις και δοκιμές προκειμένου να βεβαιωθεί ότι το προϊόν έχει κατασκευαστεί σύμφωνα με την έγκριση τύπου και τις σχετικές διατάξεις,
- (b) Θα ελέγχει τα πιστοποιητικά που παρουσιάζονται από τους κατασκευαστές του εξοπλισμού σέρβις έναντι του εξοπλισμού εξυπηρέτησης,
- (c) Θα εκδίδει έκθεση αρχικού ελέγχου και δοκιμής προς τον αιτούντα σχετικά με τις λεπτομερείς δοκιμές και πιστοποιήσεις που διενεργήθηκαν και τα πιστοποιημένα τεχνικά έγγραφα,
- (d) Θα συντάσσει ένα έγγραφο πιστοποιητικό συμμόρφωσης της παραγωγής και θα επικολλά το καταχωρημένο σήμα του όταν η κατασκευή ικανοποιεί τις διατάξεις, και
- (e) Θα ελέγχει εάν η έγκριση τύπου παραμένει έγκυρη κατόπιν της μεταβολής διατάξεων της παρούσας Συμφωνίας (συμπεριλαμβανομένων των αναφερόμενων προτύπων) που σχετίζονται με την έγκριση τύπου.

Το πιστοποιητικό στο (d) και η έκθεση στο (c) μπορούν να καλύπτουν έναν αριθμό ειδών του ίδιου τύπου (ομαδικό πιστοποιητικό ή έκθεση).

1.8.7.4.3 Το πιστοποιητικό θα περιέχει κατ' ελάχιστο:

- (a) Το όνομα και τη διεύθυνση του σχετικού οργάνου.
- (b) Το όνομα και τη διεύθυνση του κατασκευαστή και το όνομα και τη διεύθυνση του αιτούντος, αν δεν είναι ο κατασκευαστής.
- (c) Μία αναφορά στην έκδοση του RID και των προτύπων που χρησιμοποιήθηκαν για την αρχική επιθεώρηση και τις δοκιμές.
- (d) Τα αποτελέσματα των επιθεωρήσεων και των δοκιμών.
- (d) Τα στοιχεία για ταυτοποίηση των επιθεωρηθέντων προϊόντων, τουλάχιστον τον σειριακό αριθμό ή, για μη επαναπληρούμενες φιάλες, τον αριθμό παρτίδας, και
- (f) Τον αριθμό έγκρισης τύπου.

1.8.7.5 **Περιοδική επιθεώρηση, ενδιάμεση επιθεώρηση και έκτακτοι έλεγχοι**

1.8.7.5.1 Το σχετικό όργανο:

- (a) Θα κάνει την ταυτοποίηση και θα πιστοποιεί τη συμμόρφωση με τα έγγραφα.
- (b) Θα διεξάγει τις επιθεωρήσεις και θα παρακολουθεί τις δοκιμές προκειμένου να βεβαιωθεί ότι ικανοποιούνται οι απαιτήσεις.
- (c) Θα εκδίδει αναφορές των αποτελεσμάτων των επιθεωρήσεων και δοκιμών, οι οποίες μπορεί να καλύπτουν έναν αριθμό κωδικών, και
- (d) Θα διασφαλίζει ότι οι απαιτούμενες ενδείξεις εφαρμόζονται.

1.8.7.5.2 Οι εκθέσεις περιοδικών επιθεωρήσεων και δοκιμών δοχείων πίεσης θα διατηρούνται από τον αιτούντα τουλάχιστον έως την επόμενη περιοδική επιθεώρηση.

ΣΗΜΕΙΩΣΗ: Για δεξαμενές, βλ. διατάξεις περί αρχείου της δεξαμενής στην 4.3.2.1.7.

1.8.7.6 **Επιτήρηση της ενδοϋπηρεσιακής υπηρεσίας επιθεώρησης του αιτούντος**

1.8.7.6.1 Ο αιτών:

- (a) Θα ορίζει μία υπηρεσία επιθεωρήσεως μέσα στην επιχείρηση μ' ένα ποιοτικό σύστημα επιθεωρήσεων και δοκιμών σύμφωνα με τα έγγραφα που αναφέρονται στην 1.8.7.5 και κάτω από επιτήρηση.
- (b) Θα ικανοποιεί τις υποχρεώσεις που προκύπτουν από το σύστημα ποιότητας ως έχει εγκριθεί και θα διασφαλίζει ότι τούτο παραμένει ικανοποιητικό και αποτελεσματικό.
- (c) Θα διορίζει εκπαιδευμένο και αρμόδιο προσωπικό για την ενδοϋπηρεσιακή επιθεώρηση, και

- (d) Θα επικολλά το καταχωρημένο σήμα του οργάνου της επιθεώρησης, όπου τούτο είναι κατάλληλο.

1.8.7.6.2 Το όργανο επιθεώρησης θα διεξάγει έναν αρχικό λογιστικό έλεγχο. Αν είναι ικανοποιητικός, το σώμα επιθεώρησης θα εκδώσει εξουσιοδότηση για περίοδο που δεν θα υπερβαίνει τα τρία έτη. Οι ακόλουθες διατάξεις θα ικανοποιούνται:

- (a) Ο λογιστικός έλεγχος θα επιβεβαιώνει ότι οι επιθεωρήσεις και οι δοκιμές που έγιναν επί του προϊόντος είναι σύμφωνες με τις απαιτήσεις του RID.
- (b) Το όργανο επιθεωρήσεως μπορεί να εξουσιοδοτήσει μία ενδοϋπηρεσιακή ομάδα επιθεωρήσεως του αιτούντος να επικολλήσει το καταχωρημένο σήμα του οργάνου επιθεώρησης επί εκάστου εγκεκριμένου προϊόντος.
- (c) Η εξουσιοδότηση μπορεί να ανανεώνεται μετά από ένα ικανοποιητικό λογιστικό έλεγχο στον τελευταίο χρόνο πριν από την εκπνοή. Η καινούργια περίοδος ισχύος θα αρχίζει την ημερομηνία εκπνοής της εξουσιοδότησης, και
- (d) Οι ελεγκτές του ελεγκτικού οργάνου θα είναι αρμόδιοι να αξιολογήσουν τη συμμόρφωση του προϊόντος που καλύπτεται από το σύστημα ποιότητας.

1.8.7.6.3 Το όργανο επιθεωρήσεως θα διενεργεί περιοδικούς ελέγχους μέσα στη διάρκεια της εξουσιοδότησης για να βεβαιωθεί ότι ο αιτών διατηρεί και εφαρμόζει το σύστημα ποιότητας. Οι ακόλουθες διατάξεις θα ικανοποιούνται:

- (a) Κατ' ελάχιστον δύο λογιστικοί έλεγχοι θα διενεργούνται σε περίοδο 12 μηνών.
- (b) Το όργανο επιθεωρήσεως ενδέχεται να απαιτήσει επιπρόσθετες επισκέψεις, εκπαίδευση, τεχνικές αλλαγές, τροποποιήσεις του συστήματος ποιότητας, να περιορίσει ή να απαγορεύσει της διενέργεια επιθεωρήσεων και δοκιμών από τον αιτούντα.
- (c) Το όργανο επιθεωρήσεως θα αξιολογήσει όποιες αλλαγές στο σύστημα ποιότητας και θα αποφασίσει κατά πόσον το τροποποιημένο σύστημα ποιότητας ικανοποιεί ακόμη τις απαιτήσεις του αρχικού ελέγχου ή αν απαιτείται μία εξ ολοκλήρου επαναξιολόγηση.
- (d) Οι ελεγκτές του οργάνου επιθεωρήσεως θα είναι αρμόδιοι να διενεργήσουν την αξιολόγηση της συμμόρφωσης του προϊόντος που καλύπτεται από το σύστημα ποιότητας, και
- (e) Το όργανο επιθεωρήσεως θα εφοδιάσει τον αιτούντα με μία έκθεση επίσκεψης ή λογιστικού ελέγχου και, αν έχει γίνει δοκιμή, με έκθεση δοκιμής.

1.8.7.6.4 Σε περιπτώσεις μη συμμόρφωσης με τις σχετικές απαιτήσεις, το όργανο ελέγχου θα βεβαιωθεί ότι έχουν ληφθεί διορθωτικά μέτρα. Αν δεν ληφθούν διορθωτικά μέτρα σε εύθετο χρόνο, το όργανο επιθεωρήσεως θα αναστείλει ή θα αποσύρει την άδεια δραστηριοποίησεως της ενδοϋπηρεσιακής ομάδας. Η ειδοποίηση αναστολής ή απόσυρσης θα σταλεί στην αρμόδια υπηρεσία. Μία έκθεση θα δοθεί στον αιτούντα όπου θα αναφέρονται λεπτομερώς οι λόγοι για τις αποφάσεις που πάρθηκαν από το όργανο επιθεωρήσεως.

1.8.7.7 Έγγραφα

Τα τεχνικά έγγραφα θα καταστήσουν δυνατή την αξιολόγηση συμμόρφωσης με τις σχετικές απαιτήσεις.

1.8.7.7.1 Έγγραφα έγκρισης τύπου

Ο αιτών θα προμηθεύει όπως απαιτείται:

- (a) Τον κατάλογο προτύπων που χρησιμοποιήθηκαν για τον σχεδιασμό και την κατασκευή.
- (b) Μία περιγραφή του τύπου, συμπεριλαμβανομένων όλων των αποκλίσεων.
- (c) Τις οδηγίες σύμφωνα με τη σχετική στήλη του Πίνακα Α του Κεφ. 3.2 ή έναν κατάλογο επικινδύνων εμπορευμάτων που πρόκειται να μεταφερθούν για εξειδικευμένα προϊόντα.
- (d) Ένα διάγραμμα ή διαγράμματα γενικής συνέλευσης.
- (e) Τα λεπτομερή σχεδιαγράμματα, συμπεριλαμβανομένων των διαστάσεων που χρησιμοποιήθηκαν για τους υπολογισμούς του προϊόντος, του εξοπλισμού εξυπηρέτησης, του δομικού εξοπλισμού, της σήμανσης και/ή επικόλλησης των ετικετών που απαιτούνται για τη βεβαίωση της συμμόρφωσης.
- (f) Τις σημειώσεις υπολογισμών, αποτελεσμάτων και συμπερασμάτων.
- (g) Τον κατάλογο του εξοπλισμού εξυπηρέτησης με τα σχετικά τεχνικά δεδομένα και πληροφορίες σχετικά με τις συσκευές ασφαλείας συμπεριλαμβανομένου του υπολογισμού της ικανότητας εκτόνωσης, αν απαιτείται.
- (h) Τον κατάλογο των υλικών που απαιτήθηκαν στο πρότυπο κατασκευής που χρησιμοποιήθηκαν για κάθε τμήμα, υπό-τμήμα, επένδυση, εξοπλισμού εξυπηρέτησης και δομικό εξοπλισμό και τις αντίστοιχες προδιαγραφές υλικών ή την αντίστοιχη δήλωση πιστότητας στο RID.
- (i) Την ποιοτική έγκριση της διαδικασίας μόνιμης συναρμολόγησης.
- (j) Την περιγραφή της διαδικασίας θερμικής κατεργασίας, και
- (k) Τις διαδικασίες, περιγραφές και αρχεία όλων των σχετικών δοκιμών που αναφέρονται στα πρότυπα ή στο RID για την έγκριση τύπου και για την κατασκευή.

1.8.7.7.2 Έγγραφα για την επίβλεψη της κατασκευής

Ο αιτών θα έχει διαθέσιμα ανάλογα με την περίπτωση:

- (a) Τα έγγραφα που αναφέρονται στην 1.8.7.7.1,
- (b) Αντίγραφο του πιστοποιητικού έγκρισης τύπου,
- (c) Τις διαδικασίες κατασκευής, συμπεριλαμβανομένων των διαδικασιών δοκιμών,

- (d) Τα αρχεία κατασκευής,
- (e) Την έγκριση προσόντων των τελεστών μόνιμης συναρμολόγησης,
- (f) Την έγκριση προσόντων των τελεστών μη καταστρεπτικής δοκιμής,
- (g) Τις εκθέσεις για καταστρεπτικές και μη καταστρεπτικές δοκιμές,
- (h) Τα αρχεία θερμικής κατεργασίας, και
- (i) Τα αρχεία βαθμονόμησης.

1.8.7.7.3 Έγγραφα για αρχική επιθεώρηση και δοκιμές

Ο Αιτών θα έχει διαθέσιμα ανάλογα με την περίπτωση:

- (a) Τα έγγραφα που αναφέρονται στις 1.8.7.7.1 και 1.8.7.7.2.
- (b) Τα πιστοποιητικά υλικών του προϊόντος και όποιων υπο-μερών.
- (c) Τη δήλωση πιστότητας και πιστοποιητικά υλικών του εξοπλισμού εξυπηρέτησης, και
- (d) Μία δήλωση πιστότητας που θα περιλαμβάνει την περιγραφή του προϊόντος και όλες τις αποκλίσεις που υιοθετήθηκαν από την έγκριση τύπου.

1.8.7.7.4 Έγγραφα για περιοδικές επιθεωρήσεις, ενδιάμεσες επιθεωρήσεις και έκτακτους ελέγχους

Ο αιτών θα έχει διαθέσιμα ανάλογα με την περίπτωση:

- (a) Για δοχεία πίεσης, τα έγγραφα που ορίζουν ειδικές απαιτήσεις όταν τα πρότυπα κατασκευής, περιοδικών επιθεωρήσεων και δοκιμών το απαιτούν.
- (b) Για δεξαμενές,
 - (i) το αρχείο δεξαμενής, και
 - (ii) ένα ή περισσότερα εκ των εγγράφων που αναφέρονται στις 1.8.7.7.1 έως 1.8.7.7.3

1.8.7.7.5 Έγγραφα για την αξιολόγηση της ενδοϋπηρεσιακής επιθεώρησης

Ο αιτών για ενδοϋπηρεσιακή επιθεώρηση θα έχει διαθέσιμα τα έγγραφα ποιοτικού συστήματος όπως απαιτείται:

- (a) Την οργανωτική δομή και ευθύνες
- (b) Τις σχετικές οδηγίες επιθεωρήσεως και δοκιμών, ποιοτικού ελέγχου, διασφάλισης ποιότητας και διεργασίας λειτουργίας και συστηματικές ενέργειες που θα χρησιμοποιηθούν.

- (c) Τα αρχεία ποιότητας, όπως είναι οι εκθέσεις επιθεώρησης, δεδομένα δοκιμών, δεδομένα βαθμονόμησης και πιστοποιητικά.
- (d) Τις διοικητικές ανασκοπήσεις για βεβαίωση της αποτελεσματικής λειτουργίας του συστήματος ποιότητας που προκύπτει από τους ελέγχους σύμφωνα με την 1.8.7.6.
- (e) Τη διαδικασία που περιγράφει πως ικανοποιούνται οι απαιτήσεις των πελατών και των κανονισμών.
- (f) Τη διαδικασία ελέγχου των εγγράφων και την αναθεώρησή τους
- (g) Τις διαδικασίες για το χειρισμό μη-συμμορφούμενων προϊόντων, και
- (h) Τα προγράμματα εκπαίδευσης και τις διαδικασίες απόκτησης προσόντων για το σχετικό προσωπικό.

1.8.7.8 Προϊόντα που κατασκευάζονται, εγκρίνονται, επιθεωρούνται και δοκιμάζονται σύμφωνα με τα πρότυπα

Οι απαιτήσεις της 1.8.7.7 θεωρούνται ότι έχουν ικανοποιηθεί εάν τα ακόλουθα πρότυπα, ως σχετικά, εφαρμόζονται:

Ισχύον υπό-τμήμα και παράγραφος	Παραπομπές	Τίτλος του εγγράφου
1.8.7.7.1 έως 1.8.7.7.4	EN 12972:2007	Δεξαμενές για μεταφορά επικίνδυνων προϊόντων – δοκιμασία, επιθεώρηση και σήμανση των μεταλλικών δεξαμενών

1.8.8 Διαδικασίες για την αξιολόγηση συμμόρφωσης φυσιγγίων αερίων

Κατά την αξιολόγηση της συμμόρφωσης φυσιγγίων αερίων θα εφαρμόζεται μία από τις ακόλουθες διαδικασίες:

- (a) Η διαδικασία της ενότητας 1.8.7 για μη-UN δοχεία πίεσης, εξαιρουμένης της 1.8.7.5, ή
- (b) Η διαδικασία των υποενοτήτων 1.8.8.1 έως 1.8.8.7.

1.8.8.1 Γενικές διατάξεις

1.8.8.1.1 Η εποπτεία της κατασκευής θα γίνεται από έναν φορέα Χα και οι απαιτούμενες βάσει της 6.2.6 δοκιμές θα εκτελούνται είτε από τον εν λόγω φορέα Χα ή από φορέα IS εγκεκριμένο από τον εν λόγω φορέα Χα. Για τον ορισμό των φορέων Χα και IS, βλ. ορισμούς στην 6.2.3.6.1. Η αξιολόγηση συμμόρφωσης θα διενεργείται από την αρμόδια αρχή ενός Συμβαλλόμενου Κράτους στον RID, τον αντιπρόσωπο αυτής ή τον εγκεκριμένο φορέα της.

1.8.8.1.2 Με την εφαρμογή της 1.8.8, ο αιτών θα αποδεικνύει, διασφαλίζει και δηλώνει μόνο με δική του ευθύνη τη συμμόρφωση των φυσιγγίων αερίων με τις διατάξεις της 6.2.6 και όλες τις περαιτέρω εφαρμοστέες διατάξεις της παρούσας Συμφωνίας.

- 1.8.8.1.3** Ο αιτών θα
- (a) διενεργεί μία εξέταση τύπου σχεδιασμού για κάθε τύπο φυσιγγίων αερίων (συμπεριλαμβανομένων των προς χρήση υλικών και των παραλλαγών αυτού του τύπου π.χ. όγκοι, πιέσεις, σχέδια και διατάξεις κλεισίματος και ανοίγματος) σύμφωνα με την 1.8.8.2,
 - (b) λειτουργεί ένα εγκεκριμένο σύστημα ποιότητας για σχεδιασμό, παραγωγή, επιθεώρηση και δοκιμή σύμφωνα με την 1.8.8.3,
 - (c) λειτουργεί ένα εγκεκριμένο καθεστώς δοκιμών σύμφωνα με την 1.8.8.4 για τις απαιτούμενες βάσει της 6.2.6 δοκιμές,
 - (d) καταθέσει αίτηση σε έναν φορέα Χα επιλογής του του Συμβαλλόμενου Κράτους στον RID για την έγκριση του συστήματος ποιότητάς του περί επίβλεψης της κατασκευής και δοκιμής. Αν ο αιτών δεν εδρεύει εντός του εδάφους ενός Συμβαλλόμενου Κράτους στον RID θα καταθέσει αίτηση σε έναν φορέα Χα ενός Συμβαλλόμενου Μέρους πριν από την πρώτη μεταφορά σε ένα Συμβαλλόμενο Κράτος στον RID,
 - (e) αν το φυσίγγιο αερίου έχει τελικώς συναρμολογηθεί από εξαρτήματα κατασκευασμένα από τον αιτούντα από μία ή περισσότερες επιχειρήσεις, να παράσχει έγγραφες οδηγίες σχετικά με τον τρόπο συναρμολόγησης και πλήρωσης των φυσιγγίων αερίου ώστε να πληρούν τις απαιτήσεις του πιστοποιητικού εξέτασης τύπου.
- 1.8.8.1.4** Όταν ο αιτών και οι επιχειρήσεις που συναρμολογούν ή γεμίζουν τα φυσιγγία αερίων σύμφωνα με τις οδηγίες του αιτούντα μπορούν να αποδείξουν, προς ικανοποίηση του φορέα Χα, τη συμμόρφωσή τους προς τις διατάξεις της 1.8.7.6 εξαιρουμένων των 1.8.8.6.1 (d) και 1.8.7.6.2 (b), δύνανται να συστήσουν μία υπηρεσία επιθεώρησης εντός της επιχείρησης η οποία μπορεί να εκτελεί μέρος ή το σύνολο των επιθεωρήσεων και δοκιμών που ορίζονται στην 6.2.6.
- 1.8.8.2** **Εξέταση τύπου σχεδιασμού**
- 1.8.8.2.1** Ο αιτών θα καταρτίσει τεχνική τεκμηρίωση για κάθε τύπο φυσιγγίων αερίου συμπεριλαμβανομένων και των εφαρμοσθέντων τεχνικών προτύπων. Αν επιλέξει να εφαρμόσει ένα πρότυπο το οποίο δεν αναφέρεται στην 6.2.6, θα προσθέσει το εφαρμοσθέν πρότυπο στην τεκμηρίωση.
- 1.8.8.2.2** Ο αιτών θα διατηρεί την τεχνική τεκμηρίωση μαζί με δείγματα αυτού του τύπου στη διάθεση του φορέα Χα κατά τη διάρκεια της παραγωγής και κατόπιν αυτής για μία ελάχιστη περίοδο πέντε ετών από την τελευταία ημερομηνία παραγωγής φυσιγγίων αερίου σύμφωνα με το πιστοποιητικό εξέτασης τύπου.
- 1.8.8.2.3** Κατόπιν προσεκτικής εξέτασης, ο αιτών θα εκδίδει ένα πιστοποιητικό τύπου σχεδιασμού το οποίο θα ισχύει για μία μέγιστη περίοδο δέκα ετών. Θα προσθέτει το εν λόγω πιστοποιητικό στην τεκμηρίωση. Το πιστοποιητικό αυτό του επιτρέπει να παράγει φυσιγγία αερίων αυτού του τύπου για την εν λόγω περίοδο.
- 1.8.8.2.4** Εάν εντός της περιόδου αυτής οι σχετικές τεχνικές απαιτήσεις της παρούσας Συμφωνίας (συμπεριλαμβανομένων των αναφερόμενων προτύπων) έχουν μεταβληθεί κατά τρόπο που ο τύπος σχεδιασμού να μη συμμορφώνεται πλέον με αυτές, ο αιτών θα ανακαλεί το πιστοποιητικό τύπου εξέτασής του και θα ενημερώνει σχετικά τον φορέα Χα.
- 1.8.8.2.5** Κατόπιν προσεκτικού και πλήρους ελέγχου, ο αιτών δύναται να επανεκδίδει το πιστοποιητικό για μέγιστη περίοδο δέκα ετών.
- 1.8.8.3** **Επίβλεψη της κατασκευής**

- 1.8.8.3.1** Η διαδικασία της εξέτασης τύπου σχεδιασμού καθώς και η διαδικασία κατασκευής θα υπόκεινται σε επιθεώρηση από τον φορέα Χα προκειμένου να διασφαλίζεται ότι ο πιστοποιημένος από τον αιτούντα τύπος και το προϊόν όπως παράγεται συμμορφώνονται με τις διατάξεις του πιστοποιητικού τύπου σχεδιασμού και τις εφαρμοστέες διατάξεις της παρούσας Συμφωνίας. Σε περίπτωση που ισχύει η 1.8.8.1.3(e), οι επιχειρήσεις συναρμολόγησης και πλήρωσης θα περιλαμβάνονται σε αυτή τη διαδικασία.
- 1.8.8.3.2** Ο αιτών θα λαμβάνει όλα τα αναγκαία μέτρα προκειμένου να διασφαλίζει ότι η διαδικασία κατασκευής είναι σύμφωνη με τις εφαρμοστέες διατάξεις της παρούσας Συμφωνίας καθώς και του πιστοποιητικού του τύπου σχεδιασμού και των παρατηρημάτων αυτού. Σε περίπτωση που ισχύει η 1.8.8.1.3(e), οι επιχειρήσεις συναρμολόγησης και πλήρωσης θα περιλαμβάνονται σε αυτή τη διαδικασία.
- 1.8.8.3.3** Ο φορέας Χα θα:
- (a) εξακριβώνει τη συμμόρφωση της εξέτασης τύπου σχεδιασμού του αιτούντος καθώς και τη συμμόρφωση του τύπου των φυσιγγίων αερίου με την τεχνική τεκμηρίωση που ορίζεται στην 1.8.8.2,
 - (b) εξακριβώνει ότι η διαδικασία κατασκευής παράγει προϊόντα σύμφωνα με τις απαιτήσεις και την τεκμηρίωση που ισχύουν επί αυτής. Αν το φυσίγγιο αερίου συναρμολογείται τελικώς από εξαρτήματα κατασκευασμένα από τον αιτούντα από μία ή περισσότερες επιχειρήσεις, ο φορέας Χα ομοίως θα εξακριβώνει ότι τα φυσίγγια αερίων συμμορφώνονται πλήρως με όλες τις εφαρμοστέες διατάξεις κατόπιν της τελικής συναρμολόγησης και πλήρωσης και ότι οι οδηγίες του αιτούντα εφαρμόζονται ορθά,
 - (c) εξακριβώνει ότι το προσωπικό που έχει επιφορτιστεί με τη μόνιμη συναρμογή των εξαρτημάτων και τις δοκιμές έχει τα κατάλληλα προσόντα ή είναι εγκεκριμένο,
 - (d) καταγράφει τα αποτελέσματα των επιθεωρήσεών του.
- 1.8.8.3.4** Εάν τα ευρήματα του φορέα Χα καταδεικνύουν μη συμμόρφωση του πιστοποιητικού τύπου σχεδιασμού του αιτούντος ή της διαδικασίας κατασκευής, ο εν λόγω φορέας θα απαιτεί τη λήψη κατάλληλων διορθωτικών μέτρων ή την αφαίρεση του πιστοποιητικού από τον αιτούντα.
- 1.8.8.4** **Δοκιμή στεγανότητας**
- 1.8.8.4.1** Ο αιτών και οι επιχειρήσεις που τελικώς συναρμολογούν και γεμίζουν τα φυσίγγια αερίων σύμφωνα με τις οδηγίες του αιτούντος θα:
- (a) διενεργούν τις απαιτούμενες βάσει της 6.2.6 δοκιμές,
 - (b) καταγράφουν τα αποτελέσματα των δοκιμών,
 - (c) εκδίδουν ένα πιστοποιητικό συμμόρφωσης μόνο για φυσίγγια αερίων τα οποία συμμορφώνονται πλήρως με τις διατάξεις της εξέτασης τύπου σχεδιασμού του αιτούντος και τις εφαρμοστέες διατάξεις της παρούσας Συμφωνίας και τα οποία έχουν επιτύχει στις απαιτούμενες βάσει της 6.2.6 δοκιμές,
 - (d) διατηρούν την οριζόμενη στη 1.8.8.7 τεκμηρίωση κατά τη διάρκεια της παραγωγής και κατόπιν αυτής για μία ελάχιστη περίοδο πέντε ετών από την τελευταία ημερομηνία παραγωγής των φυσιγγίων αερίων που ανήκουν σε μία έγκριση τύπου προς επιθεώρηση από τον φορέα Χα σε μη καθορισμένα χρονικά διαστήματα,
 - (e) τοποθετούν ένα ανθεκτικό και ευανάγνωστο σήμα που να προσδιορίζει τον τύπο του φυσιγγίου αερίου, τον αιτούντα και την ημερομηνία παραγωγής ή τον αριθμό παρτίδας. Σε περίπτωση που λόγω περιορισμένου διαθέσιμου χώρου το σήμα δεν μπορεί να τοποθετηθεί επί του σώματος του φυσιγγίου αερίου, θα τοποθετούν μία ανθεκτική ετικέτα με τις εν λόγω

πληροφορίες επί του φυσίγγιου αερίου ή θα την τοποθετούν μαζί με το φυσίγγιο αερίου σε μία εσωτερική συσκευασία.

1.8.8.4.2

Ο φορέας Χα θα:

- (a) διενεργεί τις απαραίτητες εξετάσεις και δοκιμές σε μη καθορισμένα χρονικά διαστήματα, αλλά τουλάχιστον λίγο μετά την έναρξη παραγωγής ενός τύπου φυσίγγιων αερίων και εν συνέχεια τουλάχιστον κάθε τρία έτη, προκειμένου να εξακριβώνεται ότι η διαδικασία για την εξέταση τύπου σχεδιασμού του αιτούντος καθώς και η κατασκευή και δοκιμή του προϊόντος εκτελούνται σύμφωνα με το πιστοποιητικό τύπου σχεδιασμού και τις σχετικές διατάξεις,
- (b) ελέγχει τα πιστοποιητικά που παρέχει ο αιτών,
- (c) εκτελεί τις απαιτούμενες βάσει της 6.2.6 δοκιμές ή θα εγκρίνει το πρόγραμμα δοκιμών και την εκτέλεση των δοκιμών από τις υπηρεσίες επιθεώρησης εντός της επιχείρησης.

1.8.8.4.3

Το πιστοποιητικό θα περιλαμβάνει κατ'ελάχιστο:

- (a) Την επωνυμία και τη διεύθυνση του αιτούντος και, στις περιπτώσεις που η τελική συναρμολόγηση δεν εκτελείται από τον αιτούντα αλλά από μία επιχείρηση ή επιχειρήσεις σύμφωνα με τις έγγραφες οδηγίες του αιτούντα, την επωνυμία/επωνυμίες και τη διεύθυνση/διευθύνσεις των επιχειρήσεων αυτών,
- (b) Μία αναφορά στην έκδοση του κανονισμού RID και το πρότυπο/πρότυπα που χρησιμοποιήθηκαν κατά την κατασκευή και τις δοκιμές,
- (c) Το αποτέλεσμα των επιθεωρήσεων και των δοκιμών,
- (d) Τα δεδομένα που χρησιμοποιούνται για τη σήμανση όπως απαιτείται στην 1.8.8.4.1 (e).

1.8.8.5

(Δεσμευμένο)

1.8.8.6**Επίβλεψη της υπηρεσίας επιθεώρησης εντός της επιχείρησης**

Όταν ο αιτών ή η επιχείρηση που συναρμολογεί ή γεμίζει φυσίγγια αερίων έχει δημιουργήσει μία υπηρεσία επιθεώρησης εντός της επιχείρησης, θα εφαρμόζονται οι διατάξεις της 1.8.7.6 με εξαίρεση τις 1.8.7.6.1 (d) και 1.8.7.6.2 (b). Η επιχείρηση που συναρμολογεί ή γεμίζει φυσίγγια αερίων θα συμμορφώνεται με τις διατάξεις που ισχύουν για τον αιτούντα.

1.8.8.7**Έγγραφα**

Θα εφαρμόζονται οι διατάξεις των 1.8.7.7.1, 1.8.7.7.2, 1.8.7.7.3 και 1.8.7.7.5.

Κεφάλαιο 1.9

Περιορισμοί μεταφοράς από τις αρμόδιες αρχές

- 1.9.1** Ένα Συμβαλλόμενο Κράτος στον RID μπορεί να προσθέσει στην Διεθνή σιδηροδρομική μεταφορά επικίνδυνων εμπορευμάτων εντός της περιοχής του συγκεκριμένες διατάξεις που δεν συμπεριλαμβάνονται στην παρούσα Απόφαση, δεδομένου ότι αυτές οι πρόσθετες διατάξεις
- είναι σύμφωνα με την 1.9.2,
 - δεν έρχονται σε σύγκρουση με τις διατάξεις της 1.1.2.1 (b),
 - περιέχονται στην εγχώρια νομοθεσία του Συμβαλλόμενου Κράτους στον RID και εφαρμόζονται εξίσου στις εσωτερικές σιδηροδρομικές μεταφορές επικίνδυνων εμπορευμάτων στην περιοχή του,
 - δεν έχουν σαν αποτέλεσμα την απαγόρευση της μεταφοράς σιδηροδρομικώς επικίνδυνων εμπορευμάτων που καλύπτονται από αυτές τις διατάξεις σε ολόκληρη την περιοχή του Συμβαλλόμενου Κράτους στον RID.
- 1.9.2** Οι πρόσθετες διατάξεις που αναφέρονται στην 1.9.1:
- (a) πρόσθετες απαιτήσεις ασφάλειας ή περιορισμοί στην μεταφορά
 - χρησιμοποιώντας συγκεκριμένες κατασκευές όπως γέφυρες ή σήραγγες¹⁶
 - χρησιμοποιώντας εγκαταστάσεις συνδυασμένης μεταφοράς όπως εγκαταστάσεις μεταφόρτωσης, ή
 - όταν η διαδικασία μεταφοράς ξεκινάει ή τελειώνει σε λιμάνια, σιδηροδρομικούς σταθμούς ή σε άλλους τερματικούς σταθμούς.
 - (b) διατάξεις σχετικά με τις οποίες η μεταφορά συγκεκριμένων επικίνδυνων εμπορευμάτων σε περιοχές με ειδικά και τοπικά ρίσκα απαγορεύεται, όπως κατοικημένες περιοχές, περιβαλλοντολογικά ευαίσθητες περιοχές, οικονομικά κέντρα ή βιομηχανικές ζώνες που περιλαμβάνουν επικίνδυνες εγκαταστάσεις, ή στις οποίες εφαρμόζονται ειδικές συνθήκες π.χ. λειτουργικά μέτρα (μειωμένη ταχύτητα, καθορισμένο ταξιδιωτικό ωράριο, απαγόρευση συρμών να συναντηθούν μεταξύ τους, κλπ). Όπου είναι εφικτό οι αρμόδιες αρχές θα καθορίζουν εναλλακτικές διαδρομές οι οποίες θα χρησιμοποιούνται σε κάθε απαγορευμένη διαδρομή ή κάθε διαδρομή που περιορίζεται από ειδικές διατάξεις.
 - (c) Εξειδικευμένες διατάξεις που προσδιορίζουν τις εξαιρούμενες ή τις καθορισμένες διαδρομές ή διατάξεις που θα πρέπει να ακολουθηθούν για προσωρινή φύλαξη σαν αποτέλεσμα έκτακτων καιρικών συνθηκών, σεισμών, ατυχημάτων, διαδηλώσεων, κοινωνικών διαταράξεων ή στρατιωτικών εχθροπραξιών.
- 1.9.3** Εφαρμογές των πρόσθετων διατάξεων σε συμφωνία με την 1.9.2 (a) και (b) προϋποθέτοντας ότι η αρμόδια αρχή αποδεικνύει την ανάγκη αυτών των μέτρων.¹⁷
- 1.9.4** Η αρμόδια αρχή του Συμβαλλόμενου Κράτους στον RID που εφαρμόζει στην περιοχή της κάποιες πρόσθετες διατάξεις στα πλαίσια της 1.9.2 (a) και (b) θα ενημερώνουν την γραμματεία του OTIF γενικά εκ των προτέρων για τις πρόσθετες διατάξεις. Η γραμματεία του OTIF θα τις κοινοποιεί στα Συμβαλλόμενα Κράτη στον RID.

¹⁶Για μεταφορά μέσα από τη σήραγγα της Μάγχης ή σήραγγες με παρόμοια χαρακτηριστικά, βλέπε και το Παράρτημα II της οδηγίας 2008/68/EC του Ευρωπαϊκού Κοινοβουλίου και του Συμβουλίου της 24ης Σεπτεμβρίου 2008 για τις εσωτερικές μεταφορές επικίνδυνων εμπορευμάτων, που εκδόθηκε στην επίσημη εφημερίδα της Ευρωπαϊκής Κοινότητας, L 260, 30 Σεπτεμβρίου 2008, σελ. 13.

¹⁷Οι αρχικές οδηγίες για την εκτίμηση του ρίσκου που συνοδεύει την σιδηροδρομική μεταφορά επικίνδυνων εμπορευμάτων που έχουν εγκριθεί από την επιτροπή των ειδικών της παρούσας οδηγίας στις 24 Νοεμβρίου του 2005, μπορούν να βρεθούν από την ιστοσελίδα του OTIF (www.otif.com).

1.9.5

Παρ' όλο τις προηγούμενες παραγράφους, τα Συμβαλλόμενα Κράτη στον RID μπορούν να καταθέσουν ειδικές απαιτήσεις ασφαλείας για τις διεθνείς σιδηροδρομικές μεταφορές επικίνδυνων εμπορευμάτων, εφόσον η παρούσα Απόφαση δεν καλύπτει ορισμένες περιοχές σχετικές με:

- την κίνηση των συρμών,
- λειτουργικούς κανόνες για βοηθητικές διαδικασίες της μεταφοράς όπως φόρτωση και στάθμευση,
- διαχείριση πληροφοριών σχετικά με τη μεταφορά επικίνδυνων εμπορευμάτων

δεδομένου ότι συμπεριλαμβάνονται στην εθνική νομοθεσία και ότι εφαρμόζονται στην εθνική σιδηροδρομική μεταφορά επικίνδυνων εμπορευμάτων εντός της περιοχής του εν λόγω Συμβαλλόμενου Κράτους στον RID.

Αυτές οι ειδικές απαιτήσεις δεν αφορούν τις περιοχές που καλύπτει η παρούσα Απόφαση, πιο συγκεκριμένα αυτές που αναφέρονται στο 1.1.2.1 (a) και 1.1.2.1 (b).

Κεφάλαιο 1.10

Διατάξεις ασφαλείας

ΣΗΜΕΙΩΣΗ : Για τους σκοπούς του παρόντος Κεφαλαίου, ως ασφάλεια νοούνται τα μέτρα ή οι προφυλάξεις που λαμβάνονται για την ελαχιστοποίηση της πιθανότητας κλοπής ή κατάχρησης επικίνδυνων εμπορευμάτων που μπορεί να θέσει σε κίνδυνο ανθρώπους, περιουσίες ή το περιβάλλον.

- 1.10.1 Γενικές διατάξεις**
- 1.10.1.1** Όλα τα άτομα που εμπλέκονται στη μεταφορά επικίνδυνων εμπορευμάτων θα πρέπει να θεωρούν τις απαιτήσεις ασφαλείας που ορίζονται στο Κεφάλαιο αυτό ισόμετρες των ευθυνών τους,
- 1.10.1.2** Επικίνδυνα εμπορεύματα θα δίνονται για μεταφορά μόνο όταν οι μεταφορείς αναγνωρίζονται κατάλληλα.
- 1.10.1.3** Περιοχές σε προσωρινούς σταθμούς αποθήκευσης, προσωρινές τοποθεσίες αποθήκευσης, σταθμούς οχημάτων, περιοχές αγκυροβολίων και σιδηροδρομικούς σταθμούς σύνδεσης συρμών που χρησιμοποιούνται για προσωρινή αποθήκευση κατά τη μεταφορά επικίνδυνων εμπορευμάτων θα πρέπει να ασφαρίζονται κατάλληλα, να φωτίζονται επαρκώς και όπου αυτό είναι δυνατό και απαραίτητο να μην είναι προσβάσιμο στο κοινό.
- 1.10.1.4** Κάθε μέλος του πληρώματος οχήματος θα πρέπει να φέρει μέσα αναγνώρισης, που περιλαμβάνουν φωτογραφία τους, κατά τη μεταφορά επικίνδυνων εμπορευμάτων.
- 1.10.1.5** Οι επιθεωρήσεις ασφαλείας, σε συμφωνία με τις 1.8.1 και 7.5.1.1, θα καλύπτουν τα κατάλληλα μέτρα ασφαλείας.
- 1.10.1.6** Οι αρμόδιες αρχές θα τηρούν ενημερωμένα αρχεία των έγκυρων πιστοποιητικών εκπαίδευσης για τους οδηγούς σύμφωνα με την 8.2.1 που εκδίδονται από αυτές ή από κάθε αναγνωρισμένο οργανισμό.
- 1.10.2 Εκπαίδευση ασφαλείας**
- 1.10.2.1** Η εκπαίδευση και η επανεκπαίδευση που προσδιορίζεται στο Κεφάλαιο 1.3 θα περιλαμβάνει επίσης στοιχεία ενημέρωσης για την ασφάλεια. Η επανεκπαίδευση σε θέματα ασφαλείας δεν είναι απαραίτητο να συνδέεται μόνο με αλλαγές κανονισμών.
- 1.10.2.2** Η εκπαίδευση για την ενημερότητα σε θέματα ασφαλείας θα αναφέρεται στη φύση των κινδύνων ασφαλείας, την αναγνώριση των κινδύνων ασφαλείας, σε μεθόδους για την αναγνώριση και μείωση του κινδύνου και μέτρα που πρέπει να λαμβάνονται σε περίπτωση παραβίασης της ασφαλείας. Θα πρέπει να περιλαμβάνει πληροφόρηση για σχέδια ασφαλείας (αν απαιτείται) ισόμετρα με τις ευθύνες και τα καθήκοντα των επιμέρους προσώπων και το τμήμα που τους αναλογεί στην εφαρμογή του σχεδίου ασφαλείας.
- 1.10.2.3** Η εν λόγω εκπαίδευση θα παρέχεται ή θα ελέγχεται κατά την πρόσληψη σε μία θέση που σχετίζεται με τη μεταφορά επικίνδυνων εμπορευμάτων και θα συμπληρώνεται περιοδικώς με ανανεωτική εκπαίδευση.

1.10.2.4 Ο εργοδότης θα τηρεί αρχείο ολόκληρης της ληφθείσας εκπαίδευσης ασφάλειας το οποίο θα τίθεται στη διάθεση του εργαζομένου ή της αρμόδιας αρχής κατόπιν σχετικού αιτήματος. Το αρχείο θα τηρείται από τον εργοδότη για περίοδο καθοριζόμενη από την αρμόδια αρχή.

1.10.3 Διατάξεις για επικίνδυνα εμπορεύματα ισχυρών συνεπειών

1.10.3.1 Ορισμός των επικινδύνων εμπορευμάτων ισχυρών συνεπειών

1.10.3.1.1 Επικίνδυνα εμπορεύματα ισχυρών συνεπειών είναι εκείνα τα οποία έχουν την δυνατότητα κακής χρήσεως εις μία περίπτωση τρομοκρατίας και τα οποία μπορεί, ως αποτέλεσμα, να προκαλέσουν σοβαρές επιπτώσεις όπως μαζικές απώλειες, μαζική καταστροφή ή, ιδιαιτέρως για εμπορεύματα της Κλάσεως 7, μαζική κοινωνικο-οικονομική ανωμαλία.

1.10.3.1.2 Επικίνδυνα εμπορεύματα ισχυρών συνεπειών εις κλάσεις διάφορες της Κλάσεως 7, είναι εκείνα τα οποία αναφέρονται εις κατάλογο εις τον Πίνακα 1.10.3.1.2 κατωτέρω και τα οποία μεταφέρονται εις ποσότητες μεγαλύτερες από εκείνες οι οποίες αναφέρονται εις αυτόν.

Πίνακας 1.10.3.1.2: Κατάλογος επικινδύνων εμπορευμάτων ισχυρών συνεπειών

Κλάση	Υπο-διαίρεση	Περιεχόμενο άρθρου	Ποσότητα		
			Δεξαμενή(l) ^(α)	Χύμα (kg) ^(α)	Συσκευασία (kg)
1	1.1	Εκρηκτικά	(α)	(α)	0
	1.2	Εκρηκτικά	(α)	(α)	0
	1.3	Εκρηκτικά συμβατότητας ομάδας C	(α)	(α)	0
	1.4	Εκρηκτικά UN Αριθ. 0104, 0237, 0255, 0267, 0289, 0361, 0365, 0366, 0440, 0441, 0455, 0456 και 0500	(α)	(α)	0
	1.5	Εκρηκτικά	0	(α)	0
2		Εύφλεκτα αέρια (ταξινομημένοι κώδικες που περιλαμβάνουν μόνο το γράμμα F)	3000	(α)	(b)
		Τοξικά αέρια (ταξινομημένοι κώδικες που περιλαμβάνουν τα γράμματα T, TF, TC, TO, TFC ή TOC) με εξαίρεση τα αερολύματα	0	(α)	0
3		Εύφλεκτα υγρά των ομάδων συσκευασίας I και II	3000	(α)	(b)
		Απευαισθητοποιημένα εκρηκτικά	0	(α)	0
4.1		Απευαισθητοποιημένα εκρηκτικά	(α)	(α)	0
4.2		Ουσίες ομάδας συσκευασίας I	3000	(α)	(b)
4.3		Ουσίες ομάδας συσκευασίας I	3000	(α)	(b)
5.1		Οξειδώνοντας υγρά της ομάδας συσκευασίας I	3000	(α)	(b)
		Υπερχλωρικά άλατα, νιτρικό αμμώνιο και λιπάσματα νιτρικού αμμωνίου και γαλακτώματα νιτρικού αμμωνίου ή αιωρήματα ή γέλες	3000	3000	(b)
6.1		Τοξικές ουσίες της ομάδας συσκευασίας I	0	(α)	0
6.2		Μολυσματικές ουσίες της Κατηγορίας A (UN 2814 και 2900, εξαιρουμένων των υλικών ζωικής προέλευσης)	(α)	0	0
8		Διαβρωτικές ουσίες της ομάδας	3000	(α)	(b)

		συσκευασίας Ι			
--	--	---------------	--	--	--

- (a) Μη σχετικό
- (b) Η διάταξη του 1.10.3. δεν εφαρμόζεται, ανεξάρτητα με την ποσότητα.
- (c) Μια τιμή που αναφέρεται σε αυτή τη στήλη ισχύει μόνο αν η μεταφορά σε δεξαμενές έχει εγκριθεί, σύμφωνα με Κεφ. 3.2, Πίνακας Α, στήλη (10) ή (12). Για ουσίες που δεν είναι εγκεκριμένες να μεταφέρονται σε δεξαμενές, η οδηγία αυτής εδώ της στήλης δεν ισχύει.
- (d) Η τιμή που αναφέρεται σ' αυτή τη στήλη ισχύει μόνο αν έχει επιτραπεί μεταφορά χύμα, σύμφωνα με Κεφάλαιο 3.2, Πίνακας Α, στήλη (10) ή (17). Για ουσίες που δεν έχει επιτραπεί να μεταφέρονται χύμα, η οδηγία στην παρούσα στήλη δεν τις αφορά.

1.10.3.1.3 Γιά τα επικίνδυνα εμπορεύματα της Κλάσεως 7, ραδιενεργό υλικό ισχυρών συνεπειών είναι εκείνο με ραδιενέργεια ίση ή μεγαλύτερη από ένα όριο ασφαλείας μεταφοράς 3.000 A₂ ανά συσκευασία (δείτε επίσης την παράγραφο 2.2.7.2.2.1) εκτός από τα ακόλουθα ραδιονουκλεΐδια όπου το όριο ασφαλείας μεταφοράς δίδεται εις τον Πίνακα 1.10.3.1.3 κατωτέρω.

Πίνακας 1.10.3.1.3: Όρια ασφαλείας μεταφοράς για συγκεκριμένα ραδιονουκλεΐδια

Στοιχείο	Ραδιονουκλεΐδιο	Όριο ασφαλείας μεταφοράς (TBq)
Αμερίκιο	Am-241	0,6
Χρυσός	Au-198	2
Κάδμιο	Cd-109	200
Καλιφόρνιο	Cf-252	0,2
Κιούριο	Cm-244	0,5
Κοβάλτιο	Co-57	7
Κοβάλτιο	Co-60	0,3
Καΐσιο	Cs-137	1
Σίδηρος	Fe-55	8.000
Γερμάνιο	Ge-68	7
Γαδολίνιο	Gd-153	10
Ιρίδιο	Ir-192	0,8
Νικέλιο	Ni-63	600
Παλλάδιο	Pd-103	900
Προμήθειο	Pm-147	400
Πολώνιο	Po-210	0,6
Πλουτώνιο	Pu-238	0,6
Πλουτώνιο	Pu-239	0,6
Ράδιο	Ra-226	0,4
Ρουθίνιο	Ru-106	3
Σελήνιο	Se-75	2
Στρόντιο	Sr-90	10
Θάλλιο	Tl-204	200
Θούλιο	Tm-170	200
Υπτέρβιο	Yb-169	3

1.10.3.1.4 Γιά μίγματα ραδιονουκλεϊδίων, ο προσδιορισμός του εάν ή όχι έχουν φθάσει εις ή έχουν υπερβεί το όριο ασφαλείας μεταφοράς μπορεί να υπολογισθεί προσθέτοντας τους λόγους δραστηριότητας οι οποίοι υπάρχουν για το κάθε ραδιονουκλεϊδιο διαιρεμένους διά του ορίου ασφαλείας μεταφοράς για εκείνο το ραδιονουκλεϊδιο. Εάν το άθροισμα των κλασμάτων είναι λιγότερο από 1, τότε το όριο ραδιενεργείας για το μίγμα δεν έχει προσεγγισθεί ή ξεπερασθεί.

Αυτός ο υπολογισμός μπορεί να γίνει με τον τύπο:

$$\sum_i \frac{A_i}{T_i} < 1$$

Όπου:

A_i = Η δραστικότητα του ραδιονουκλεϊδίου i η οποία υπάρχει εις μία συσκευασία (TBq)

T_i = Το όριο ασφαλείας μεταφοράς για το ραδιονουκλεϊδιο i (TBq).

1.10.3.1.5 Όταν ένα ραδιενεργό υλικό έχει δευτερεύοντες κινδύνους άλλων κλάσεων, τα κριτήρια του Πίνακος 1.10.3.1.2 θα λαμβάνονται επίσης υπ' όψιν (δείτε επίσης την παράγραφο 1.7.5).

1.10.3.2 Σχέδια ασφάλειας

1.10.3.2.1 Οι μεταφορείς, οι αποστολείς και οι λοιποί συμμετέχοντες όπως ορίζονται στις 1.4.2 και 1.4.3 που εμπλέκονται στη μεταφορά φορτίου επικινδύνων εμπορευμάτων υψηλών συνεπειών (δείτε τον Πίνακα 1.10.3.1.2) ή ραδιενεργό υλικό υψηλών συνεπειών (δείτε την παράγραφο 1.10.3.1.3) θα υιοθετούν, εφαρμόζουν και συμμορφώνονται με σχέδιο ασφάλειας που αναφέρεται κατ' ελάχιστον στα στοιχεία που ορίζονται στην 1.10.3.2.2.

1.10.3.2.2 Το σχέδιο ασφάλειας θα περιλαμβάνει κατ' ελάχιστον τα ακόλουθα στοιχεία :

- (a) συγκεκριμένο καθορισμό καθηκόντων για ασφάλεια σε ικανά και με τα απαιτούμενα προσόντα πρόσωπα με την κατάλληλη δικαιοδοσία να φέρουν εις πέρας τα καθήκοντά τους,
- (b) αρχεία των επικινδύνων εμπορευμάτων ή τύπους από επικίνδυνα εμπορεύματα που ενέχονται
- (c) επισκόπηση των τρεχουσών διαδικασιών και εκτίμηση των κινδύνων ασφάλειας, συμπεριλαμβανομένων στάσεων απαραίτητων για τη μεταφορική διαδικασία, της φύλαξης των επικινδύνων εμπορευμάτων στη φορτάμαξα, δεξαμενών ή εμπορευματοκιβωτίων πριν, κατά τη διάρκεια και μετά από το ταξίδι και της ενδιάμεσης αποθήκευσης επικινδύνων εμπορευμάτων κατά τη διαδρομή μεταφοράς ή κατά τη μεταφόρτωση μεταξύ μονάδων, όπως προβλέπεται,
- (d) σαφή δήλωση των μέτρων που πρέπει να ληφθούν για τη μείωση των κινδύνων ασφάλειας, ισόμετρα με τα καθήκοντα και τις υποχρεώσεις των συμμετεχόντων, συμπεριλαμβανοντας:
 - εκπαίδευση
 - πολιτική ασφάλειας (π.χ. ανταπόκριση σε συνθήκες ισχυρής απειλής, πιστοποίηση νέων εργοδοτών/εργαζομένων, κ.λπ.)
 - πρακτική εξάσκηση (π.χ. επιλογή/χρήση γνωστών διαδικασιών, πρόσβαση σε επικίνδυνα εμπορεύματα σε ενδιάμεση προσωρινή αποθήκευση (όπως ορίζεται στο (c)), εγγύτητα σε ευπαθείς υποδομές)
 - εξοπλισμός και μέσα που θα χρησιμοποιηθούν για τη μείωση των κινδύνων ασφάλειας
- (e) αποτελεσματικές και ενημερωμένες διαδικασίες για την αναφορά και την αντιμετώπιση απειλών ασφάλειας, παραβίασης της ασφάλειας ή συμβάντων ασφάλειας,
- (f) διαδικασίες για την αξιολόγηση και τον έλεγχο των σχεδίων ασφάλειας και διαδικασίες για την περιοδική επανεξέταση και εκσυγχρονισμό των σχεδίων ασφάλειας,

- (g) μέτρα για τη διασφάλιση της φυσικής ασφάλειας των πληροφοριών μεταφοράς που περιέχονται στο σχέδιο ασφάλειας,
- (h) μέτρα για τη διασφάλιση ότι η διανομή των πληροφοριών που συνδέονται με τη μεταφορική διαδικασία και περιέχονται στο σχέδιο ασφάλειας περιορίζεται μόνο σε εκείνους που είναι απαραίτητο να τις διαθέτουν. Τέτοια μέτρα δεν θα πρέπει να αποκλείουν τις διατάξεις των πληροφοριών που απαιτούνται σε άλλα σημεία της παρούσας συμφωνίας.

ΣΗΜΕΙΩΣΗ: Οι μεταφορείς, οι παραλήπτες και οι αποστολείς θα πρέπει να συνεργάζονται μεταξύ τους και με τις αρμόδιες αρχές για την ανταλλαγή απειλητικών πληροφοριών, να εφαρμόζουν τα μέτρα ασφάλειας και να ανταποκρίνονται σε περιστατικά ασφάλειας.

1.10.3.3. Συσκευές, εξοπλισμός και διατάξεις για την παρεμπόδιση της κλοπής από το όχημα που μεταφέρει επικίνδυνα εμπορεύματα υψηλών συνεπειών (δείτε τον Πίνακα 1.10.3.1.2) ή ραδιενεργό υλικό υψηλών συνεπειών (δείτε την παράγραφο 1.10.3.1.3) ή της φορτάμαζας, θα πρέπει να εφαρμόζονται και μέτρα να λαμβάνονται για τη διασφάλιση για να είναι λειτουργικά και αποτελεσματικά σε κάθε στιγμή. Η εφαρμογή τέτοιων προστατευτικών μέτρων δεν θα θέτει σε κίνδυνο την ανταπόκριση εκτάκτου ανάγκης.

ΣΗΜΕΙΩΣΗ: Όταν είναι απαραίτητο και ήδη εγκατεστημένη, η χρήση μεταφορικής τηλεμετρίας ή άλλων μεθόδων εντοπισμού ή διατάξεων, θα πρέπει να χρησιμοποιείται για την παρακολούθηση της κίνησης επικίνδυνων εμπορευμάτων ισχυρών συνεπειών (βλ. Πίνακα 1.10.5).

1.10.4. Οι διατάξεις των παραγράφων 1.10.1, 1.10.2 και 1.10.3 δεν εφαρμόζονται όταν οι ποσότητες οι οποίες μεταφέρονται σε συσκευασίες εις μία φορτάμαξα ή μεγάλο εμπορευματοκιβώτιο δεν υπερβαίνουν εκείνες εις τις οποίες γίνεται αναφορά εις την παράγραφο 1.1.3.6.3, με την εξαίρεση των αριθμών UN 0029, 0030, 0059, 0065, 0073, 0104, 0237, 0255, 0267, 0288, 0289, 0290, 0360, 0361, 0364, 0365, 0366, 0439, 0440, 0441, 0455, 0456 και 0500 και με την εξαίρεση των αριθμών UN 2910 και 2911 εάν το επίπεδο της ραδιενεργείας υπερβαίνει την τιμή A2. Επιπροσθέτως, οι διατάξεις των παραγράφων 1.10.1, 1.10.2 και 1.10.3 δεν εφαρμόζονται όταν οι ποσότητες οι οποίες μεταφέρονται εις δεξαμενές ή υπό την μορφή χύδην φορτίου εις μία φορτάμαξα ή εις ένα εμπορευματοκιβώτιο δεν υπερβαίνουν εκείνες εις τις οποίες γίνεται αναφορά εις την παράγραφο 1.1.3.6.3. Επιπροσθέτως, οι διατάξεις αυτού του Κεφαλαίου δεν εφαρμόζονται εις την μεταφορά υλικού της κατηγορίας UN No. 2912 ΡΑΔΙΕΝΕΡΓΟ ΥΛΙΚΟ, ΧΑΜΗΛΗ ΕΙΔΙΚΗ ΔΡΑΣΤΙΚΟΤΗΤΑ (LSA-I) και της κατηγορίας UN No. 2913 (ΡΑΔΙΕΝΕΡΓΟ ΥΛΙΚΟ, ΕΠΙΦΑΝΕΙΑΚΑ ΜΟΛΥΣΜΕΝΑ ΑΝΤΙΚΕΙΜΕΝΑ (SCO-I)).

1.10.5 Για ραδιενεργά υλικά, οι διατάξεις του Κεφαλαίου αυτού θεωρείται ότι ικανοποιούνται όταν εφαρμόζονται οι διατάξεις της Σύμβασης για τη Φυσική Προστασία του Πυρηνικού Υλικού¹⁸ και η εγκύκλιος της ΙΑΕΑ για τη «Φυσική Προστασία του Πυρηνικού Υλικού και των Πυρηνικών Εγκαταστάσεων»¹⁹.

¹⁸ΙΑΕΑ/CIRC/274/Rev.1, ΙΑΕΑ, Βιέννη (1980).

¹⁹ΙΑΕΑ/CIRC/225/Rev.4 (διορθωμένο), ΙΑΕΑ, Βιέννη (1999). Βλέπε επίσης «Κατευθύνσεις και σκέψεις για την εφαρμογή του INFCIRC/225/Rev.4, Φυσική Προστασία του Πυρηνικού Υλικού και των Πυρηνικών Εγκαταστάσεων, ΙΑΕΑ-TECDOC-967/Rev.1.

Κεφάλαιο 1.11

Εσωτερικά σχέδια εκτάκτου ανάγκης για περιοχές φόρτωσης τρένων

Τα εσωτερικά σχέδια εκτάκτου ανάγκης συντάσσονται για τη μεταφορά επικίνδυνων εμπορευμάτων σε περιοχές φόρτωσης τρένων.

Ο στόχος των σχεδίων εκτάκτου ανάγκης είναι ότι σε περίπτωση ατυχήματος ή συμβάντος σε περιοχή φόρτωσης τρένων, όλοι οι εμπλεκόμενοι θα συνεργαστούν με συντονισμένο τρόπο και οι συνέπειες του ατυχήματος ή του συμβάντος για την ανθρώπινη ζωή ή το περιβάλλον θα ελαχιστοποιηθούν στο μέγιστο πιθανή βαθμό.

Οι απαιτήσεις αυτού του Κεφαλαίου θεωρείται ότι πληρούνται εάν εφαρμόζεται το Φυλλάδιο UIC 201 (Μεταφορά επικίνδυνων εμπορευμάτων – Οδηγίες σχεδιασμού εκτάκτου ανάγκης για περιοχές φόρτωσης τρένων)²⁰.

²⁰ Έκδοση της 1ης Ιουλίου 2012.

2

Ταξινόμηση

Κεφάλαιο 2.1**Γενικές διατάξεις****2.1.1 Εισαγωγή**

2.1.1.1 Οι κλάσεις των επικίνδυνων εμπορευμάτων σύμφωνα με τον RID είναι οι ακόλουθες:

Κλάση 1	Εκρηκτικές ουσίες και είδη
Κλάση 2	Αέρια
Κλάση 3	Εύφλεκτα υγρά
Κλάση 4.1	Εύφλεκτα στερεά, αυτενεργές ουσίες και στερεά απευαισθητοποιημένα εκρηκτικά
Κλάση 4.2	Ουσίες υποκείμενες σε αυθόρμητη καύση
Κλάση 4.3	Ουσίες οι οποίες, σε επαφή με νερό, αναδίδουν εύφλεκτα αέρια
Κλάση 5.1	Οξειδωτικές ουσίες
Κλάση 5.2	Οργανικά Υπεροξειδία
Κλάση 6.1	Τοξικές ουσίες
Κλάση 6.2	Μολυσματικές ουσίες
Κλάση 7	Ραδιενεργό υλικό
Κλάση 8	Διαβρωτικές ουσίες
Κλάση 9	Διάφορες επικίνδυνες ουσίες και είδη

2.1.1.2 Κάθε καταχώρηση στις διάφορες Κλάσεις ταξινομείται με έναν UN. Χρησιμοποιούνται οι εξής τύποι καταχωρήσεων:

- A. Μοναδικές καταχωρήσεις για σαφώς καθορισμένες ουσίες ή είδη συμπεριλαμβανομένων των καταχωρήσεων για ουσίες που καλύπτουν διάφορα ισομερή, π.χ.:
- | | |
|---------|---------------------------|
| UN 1090 | ΑΚΕΤΟΝΗ |
| UN 1104 | ΟΞΙΚΟΙ ΑΜΥΛΕΣΤΕΡΕΣ |
| UN 1194 | ΔΙΑΛΥΜΑ ΝΙΤΡΙΚΟΥ ΑΙΘΥΛΙΟΥ |
- B. Γενικές καταχωρήσεις για μία σαφώς καθορισμένη ομάδα ουσιών ή ειδών, που δεν είναι ε.α.ο. καταχωρήσεις, π.χ.:
- | | |
|---------|---|
| UN 1133 | ΣΥΓΚΟΛΛΗΤΙΚΕΣ ΟΥΣΙΕΣ |
| UN 1266 | ΠΡΟΙΟΝΤΑ ΑΡΩΜΑΤΟΠΟΙΙΑΣ |
| UN 2757 | ΚΑΡΒΑΜΙΚΟ ΠΑΡΑΣΙΤΟΚΤΟΝΟ, ΣΤΕΡΕΟ, ΤΟΞΙΚΟ |
| UN 3101 | ΟΡΓΑΝΙΚΟ ΥΠΕΡΟΞΕΙΔΙΟ ΤΥΠΟΥ Β, ΥΓΡΟ |
- C. Ειδικές ε.α.ο. καταχωρήσεις που καλύπτουν ομάδα ουσιών ή ειδών συγκεκριμένης χημικής ή τεχνικής φύσης, εκτός αν άλλως ορίζονται (ε.α.ο.), π.χ.:
- | | |
|---------|------------------------------------|
| UN 1477 | ΝΙΤΡΙΚΕΣ ΕΝΩΣΕΙΣ, ΑΝΟΡΓΑΝΑ, Ε.Α.Ο. |
| UN 1987 | ΑΛΚΟΟΛΕΣ Ε.Α.Ο. |
- D. Γενικές ε.α.ο. καταχωρήσεις που καλύπτουν ομάδα ουσιών ή ειδών με μία ή περισσότερες επικίνδυνες ιδιότητες, εκτός αν άλλως ορίζονται, π.χ.:
- | | |
|---------|-----------------------------------|
| UN 1325 | ΕΥΦΛΕΚΤΟ ΣΤΕΡΕΟ, ΟΡΓΑΝΙΚΟ, Ε.Α.Ο. |
| UN 1993 | ΕΥΦΛΕΚΤΟ ΥΓΡΟ, Ε.Α.Ο. |

Οι καταχωρήσεις σύμφωνα με τις Β., C. και D. ορίζονται ως ομαδικές καταχωρήσεις.

2.1.1.3 Για λόγους συσκευασίας, ουσίες άλλες από αυτές των Κλάσεων 1, 2, 5.2, 6.2 και 7, και άλλες από τις αυτενεργές ουσίες της Κλάσης 4.1 αποδίδονται σε ομάδες συσκευασίας σύμφωνα με το βαθμό επικινδυνότητας που παρουσιάζουν :

- ι.Ομάδα συσκευασίας I: Ουσίες που παρουσιάζουν υψηλό κίνδυνο,

- ii.Ομάδα συσκευασίας II: Ουσίες που παρουσιάζουν μέτριο κίνδυνο,
- iii.Ομάδα συσκευασίας III: Ουσίες που παρουσιάζουν χαμηλό κίνδυνο

Η ομάδα συσκευασίας στην οποία αποδίδεται μία ουσία παρουσιάζεται στον Πίνακα Α του Κεφαλαίου 3.2.

2.1.2 Αρχές ταξινόμησης

- 2.1.2.1** Τα επικίνδυνα εμπορεύματα που καλύπτονται από τις επικεφαλίδες μιας Κλάσης ορίζονται σύμφωνα με τις ιδιότητές τους σύμφωνα με την υπο-παράγραφο 2.2.x.1 της αντίστοιχης Κλάσης. Η κατάταξη επικίνδυνων εμπορευμάτων σε μία Κλάση και σε μια ομάδα συσκευασίας γίνεται σύμφωνα με τα κριτήρια που αναφέρονται στην ίδια υπο-παράγραφο 2.2.x.1. Η απόδοση ενός ή περισσότερων δευτερογενών κινδύνων σε μία επικίνδυνη ουσία ή είδος γίνεται σύμφωνα με τα κριτήρια της Κλάσης ή Κλάσεων που αντιστοιχούν στους κινδύνους αυτούς, όπως αναφέρεται στην αντίστοιχη υπο-παράγραφο 2.2.x.1.
- 2.1.2.2** Όλες οι καταχωρήσεις επικίνδυνων εμπορευμάτων περιλαμβάνονται στον Πίνακα Α του Κεφαλαίου 3.2 με αριθμητική σειρά σύμφωνα με τον αριθμό UN τους. Ο Πίνακας αυτός περιέχει σχετικές πληροφορίες για τα εμπορεύματα που αναγράφονται, όπως ονομασία, κλάση, ομάδα συσκευασίας (-ες), ετικέτα (-ες) που πρέπει να επικολλούνται, διατάξεις για τη συσκευασία και τη μεταφορά.
ΣΗΜΕΙΩΣΗ: Ένας αλφαβητικός κατάλογος των καταχωρήσεων αυτών δίνεται στον πίνακα Β του Κεφαλαίου 3.2.
- 2.1.2.3** Μία ουσία μπορεί να περιέχει τεχνικές προσμείξεις (για παράδειγμα εκείνες που προέρχονται από τη διαδικασία παραγωγής) ή πρόσθετα για σταθερότητα ή άλλους σκοπούς που δεν επηρεάζουν την ταξινόμησή της. Ωστόσο, μία ουσία η οποία αναφέρεται ονομαστικά, δηλαδή είναι ατομικά καταχωρημένη στον Πίνακα Α του Κεφαλαίου 3.2, και η οποία περιέχει τεχνικές προσμείξεις ή πρόσθετα για σταθερότητα ή άλλους σκοπούς που επηρεάζουν την ταξινόμησή της θα θεωρείται διάλυμα ή μίγμα (βλέπε 2.1.3.3).
- 2.1.2.4** Επικίνδυνα εμπορεύματα που περιέχονται ή ορίζονται στην 2.2.x.2 κάθε Κλάσης δεν θα γίνονται αποδεκτά από μεταφορά.
- 2.1.2.5** Εμπορεύματα που δεν αναφέρονται ονομαστικά, π.χ. εμπορεύματα που δεν έχουν μοναδικές καταχωρήσεις στον Πίνακα Α του Κεφαλαίου 3.2 και δεν αναφέρονται ή δεν ορίζονται σε μια από τις προαναφερθείσες υπο-παραγράφους 2.2.x.2 θα καταχωρούνται στη σχετική κλάση σύμφωνα με τη διαδικασία της παραγράφου β2.1.3. Επιπλέον, θα προσδιορίζονται οι δευτερογενείς κίνδυνοι (αν υπάρχουν) και η ομάδα συσκευασίας (αν υπάρχει). Μετά τον προσδιορισμό της Κλάσης, των δευτερογενών κινδύνων (αν υπάρχουν) και της ομάδας συσκευασίας (αν υπάρχει), θα προσδιορίζεται ο σχετικός αριθμός UN. Τα δέντρα αποφάσεων στις υπο-παραγράφους 2.2.x.3 (κατάλογος ομαδικών καταχωρήσεων) στο τέλος κάθε κλάσης υποδεικνύουν τις σχετικές παραμέτρους για την επιλογή της σχετικής ομαδικής καταχώρησης (αριθμός UN). Σε κάθε περίπτωση θα επιλέγεται η πιο εξειδικευμένη ομαδική καταχώρηση που θα καλύπτει τις ιδιότητες της ουσίας ή του είδους, σύμφωνα με την ιεράρχηση που υποδεικνύεται στην 2.1.1.2 από τα γράμματα Β, C και D αντίστοιχα. Αν η ουσία ή το είδος δεν είναι δυνατό να ταξινομηθεί υπό καταχωρήσεις του τύπου Β ή C σύμφωνα με την 2.1.1.2, τότε και μόνον τότε θα ταξινομηθεί υπό καταχώρηση του τύπου D.
- 2.1.2.6** Με βάση τις διαδικασίες δοκιμής του Κεφαλαίου 2.3 και τα κριτήρια που περιγράφονται στις υπο-παραγράφους 2.2.x.1 των Κλάσεων όπου αυτό συμβαίνει, μπορεί να οριστεί ότι μία ουσία, διάλυμα ή

μείγμα μια ορισμένης Κλάσης, που αναφέρεται ονομαστικά στον Πίνακα Α του Κεφαλαίου 3.2, δεν ικανοποιεί τα κριτήρια της Κλάσης αυτής. Σε αυτήν την περίπτωση, η ουσία, το διάλυμα ή το μείγμα θεωρείται πως δεν ανήκει στην Κλάση αυτή.

2.1.2.7 Για λόγους ταξινόμησης, ουσίες με σημείο τήξης ή αρχικό σημείο τήξης 20 °C ή χαμηλότερο σε πίεση 101.3 kPa θα θεωρούνται υγρά. Μία ιξώδης ουσία για την οποία το συγκεκριμένο σημείο τήξης δεν μπορεί να καθοριστεί θα υπόκειται στη δοκιμή ASTM D 4359-90 ή στη δοκιμή για τον καθορισμό ρευστότητας (δοκιμή πενετρόμετρου) όπως περιγράφεται στην 2.3.4.

2.1.3 Ταξινόμηση ουσιών, συμπεριλαμβανομένων διαλυμάτων και μειγμάτων (όπως παρασκευάσματα και απόβλητα), που δεν αναφέρονται ονομαστικά

2.1.3.1 Ουσίες συμπεριλαμβανομένων διαλυμάτων και μειγμάτων που δεν αναφέρονται ονομαστικά θα ταξινομούνται σύμφωνα με το βαθμό επικινδυνότητάς τους με βάση τα κριτήρια που αναφέρονται στην 2.2.x.1 των διαφόρων Κλάσεων. Ο κίνδυνος (-οι) που παρουσιάζει μία ουσία θα προσδιορίζεται με βάση τα φυσικά και χημικά χαρακτηριστικά και τις φυσιολογικές της ιδιότητες. Τέτοια χαρακτηριστικά και ιδιότητες θα λαμβάνονται υπόψη και όταν παρόμοια εμπειρία οδηγεί σε πιο αυστηρή κατάταξη.

2.1.3.2 Μία ουσία που δεν αναφέρεται ονομαστικά στον Πίνακα Α του Κεφαλαίου 3.2 η οποία παρουσιάζει έναν και μόνο κίνδυνο θα ταξινομείται στην αντίστοιχη Κλάση υπό μία ομαδική καταχώρηση που αναφέρεται στην υπο-παράγραφο 2.2.x.3 αυτής της Κλάσης.

2.1.3.3 Ένα διάλυμα ή μίγμα, που ανταποκρίνεται εις τα κριτήρια κατατάξεως του Κανονισμού RID και αποτελείται από μία μόνο κύρια ουσία που αναφέρεται ονομαστικά στον Πίνακα Α του Κεφαλαίου 3.2 και από μία ή περισσότερες ουσίες που δεν υπόκεινται στην παρούσα Συμφωνία ή ίχνη μίας ή περισσότερων ουσιών που αναφέρονται ονομαστικά στον Πίνακα Α του Κεφαλαίου 3.2, θα καταχωρείται στον αριθμό UN και στην κατάλληλη ονομασία αποστολής για την κύρια ουσία η οποία αναφέρεται ονομαστικά στον Πίνακα Α του Κεφαλαίου 3.2, εκτός αν:

- (a) Το διάλυμα ή μίγμα αναφέρεται ονομαστικά στον Πίνακα Α του Κεφαλαίου 3.2,
- (b) Η ονομασία και η περιγραφή της ουσίας που αναφέρεται ονομαστικά στον Πίνακα Α του Κεφαλαίου 3.2 αναφέρουν συγκεκριμένα ότι ισχύουν μόνο για την καθαρή ουσία,
- (c) Η Κλάση, ο κωδικός ταξινόμησης, η ομάδα συσκευασίας ή η φυσική κατάσταση του διαλύματος ή μίγματος διαφέρουν από αυτές της ουσίας που αναφέρεται ονομαστικά στον Πίνακα Α του Κεφαλαίου 3.2, ή
- (d) Τα χαρακτηριστικά κινδύνου και οι ιδιότητες του διαλύματος ή μίγματος απαιτούν διαφορετικά μέτρα έκτακτης ανάγκης από εκείνα που απαιτούνται για την ουσία που αναφέρεται ονομαστικά στον Πίνακα Α του Κεφαλαίου 3.2.

Στις λοιπές περιπτώσεις, εκτός της (a), το διάλυμα ή μίγμα θα ταξινομείται ως ουσία που δεν αναφέρεται ονομαστικά στην αντίστοιχη Κλάση υπό μια ομαδική καταχώρηση στην υπο-ενότητα 2.2.x.3 εκείνης της Κλάσης λαμβάνοντας υπόψη τους δευτερεύοντες κινδύνους που παρουσιάζει το εν λόγω διάλυμα ή μίγμα, αν υπάρχουν, εκτός αν το διάλυμα ή μίγμα δεν ικανοποιεί τα κριτήρια καμίας Κλάσης, στην οποία περίπτωση δεν υπόκειται στην παρούσα Συμφωνία».

2.1.3.4 Διαλύματα και μείγματα που περιέχουν μία ουσία που ανήκει σε μία από τις καταχωρήσεις που αναφέρονται στην 2.1.3.4.1 ή 2.1.3.4.2 θα ταξινομούνται σύμφωνα με τις διατάξεις των παραγράφων αυτών.

- 2.1.3.4.1** Διαλύματα και μείγματα που περιέχουν μια από τις παρακάτω ουσίες που αναφέρονται ονομαστικά πρέπει πάντα να ταξινομούνται κάτω από την ίδια καταχώρηση όπως της ουσίας που περιέχουν, αρκεί να μην έχουν τα χαρακτηριστικά κινδύνου που υποδεικνύονται στην 2.1.3.5.3:
- Κλάση 3
UN 1921 ΠΡΟΠΥΛΕΝΙΜΙΝΗ, ΣΤΑΘΕΡΟΠΟΙΗΜΕΝΗ
UN 3064 ΔΙΑΛΥΜΑ ΝΙΤΡΟΓΛΥΚΕΡΙΝΗΣ ΣΕ ΑΛΚΟΟΛΗ με περισσότερο από 1% αλλά όχι περισσότερο από 5% νιτρογλυκερίνη
 - Κλάση 6.1
UN 1051 ΥΔΡΟΚΥΑΝΙΟ, ΣΤΑΘΕΡΟΠΟΙΗΜΕΝΟ, που δεν περιέχει περισσότερο από 3% νερό
UN 1185 ΑΙΘΥΛΕΝΙΜΙΝΗ, ΣΤΑΘΕΡΟΠΟΙΗΜΕΝΗ
UN 1259 ΚΑΡΒΟΝΥΛΙΟ ΝΙΚΕΛΙΟΥ
UN 1613 ΥΔΡΟΚΥΑΝΙΟ, ΥΔΑΤΙΚΟ ΔΙΑΛΥΜΑ (ΥΔΡΟΚΥΑΝΙΟ, ΥΔΑΤΙΚΟ ΔΙΑΛΥΜΑ), με όχι περισσότερο από 20% υδροκυάνιο
UN 1614 ΥΔΡΟΚΥΑΝΙΟ, ΣΤΑΘΕΡΟΠΟΙΗΜΕΝΟ, με όχι περισσότερο από 3% νερό και απορροφημένο σε πορώδες αδρανές υλικό
UN 1994 ΠΕΝΤΑΚΑΡΒΟΝΥΛΙΟ ΣΙΔΗΡΟΥ
UN 2480 ΙΣΟΚΥΑΝΙΚΟΣ ΜΕΘΥΛΕΣΤΕΡΑΣ
UN 2481 ΙΣΟΚΥΑΝΙΚΟΣ ΑΙΘΥΛΕΣΤΕΡΑΣ
UN 3294 ΥΔΡΟΚΥΑΝΙΟ, ΔΙΑΛΥΜΑ ΣΕ ΑΛΚΟΟΛΗ, με όχι περισσότερο από 45% υδροκυάνιο
 - Κλάση 8
UN 1052 ΥΔΡΟΦΘΟΡΙΟ, ΑΝΥΔΡΟ
UN 1744 ΒΡΩΜΙΟ ή UN 1744 ΔΙΑΛΥΜΑ ΒΡΩΜΙΟΥ
UN 1790 ΥΔΡΟΦΘΟΡΙΚΟ ΟΞΥ με περισσότερο από 85% υδροφθόριο,
UN 2576 ΟΞΥΒΡΩΜΙΟΥΧΟΣ ΦΩΣΦΟΡΟΣ, ΤΗΓΜΕΝΟΣ
- 2.1.3.4.2** Διαλύματα και μίγματα που περιέχουν ουσία που ανήκει σε μία από τις ακόλουθες καταχωρήσεις της Κλάσης 9 :
- UN 2315 ΠΟΛΥΧΛΩΡΙΩΜΕΝΑ ΔΙΦΑΙΝΥΛΙΑ, ΥΓΡΑ ή
UN 3432 ΠΟΛΥΧΛΩΡΙΩΜΕΝΑ ΔΙΦΑΙΝΥΛΙΑ, ΣΤΕΡΕΑ
UN 3151 ΠΟΛΥΑΛΟΓΟΝΩΜΕΝΑ ΔΙΦΑΙΝΥΛΙΑ, ΥΓΡΑ ή
UN 3151 ΠΟΛΥΑΛΟΓΟΝΩΜΕΝΑ ΤΡΙΦΑΙΝΥΛΙΑ, ΥΓΡΑ
UN 3152 ΠΟΛΥΑΛΟΓΟΝΩΜΕΝΑ ΔΙΦΑΙΝΥΛΙΑ, ΣΤΕΡΕΑ ή
UN 3152 ΠΟΛΥΑΛΟΓΟΝΩΜΕΝΑ ΤΡΙΦΑΙΝΥΛΙΑ, ΣΤΕΡΕΑ
- θα καταχωρούνται πάντα υπό την ίδια καταχώρηση της Κλάσης 9 αρκεί να :
- (a) μην περιέχουν κανένα επιπλέον επικίνδυνο συστατικό άλλο από τα συστατικά της ομάδας συσκευασίας III των κλάσεων 3, 4.1, 4.2, 4.3, 5.1, 6.1 ή 8, και
 - (b) να μην παρουσιάζουν χαρακτηριστικά κινδύνου όπως υποδεικνύονται στην 2.1.3.5.3.
- 2.1.3.5** Ουσίες που δεν αναφέρονται ονομαστικά στον Πίνακα Α του Κεφαλαίου 3.2, που έχουν περισσότερα από ένα χαρακτηριστικό κινδύνου και διαλύματα ή μείγματα που ανταποκρίνονται εις τα κριτήρια κατατάξεως του Κανονισμού RID και που περιέχουν διάφορες επικίνδυνες ουσίες θα ταξινομούνται υπό μια ομαδική καταχώρηση (βλέπε 2.1.2.5) και ομάδα συσκευασίας της κατάλληλης κλάσης σύμφωνα με τα χαρακτηριστικά κινδύνου τους. Η ταξινόμηση αυτή ανάλογα με τα χαρακτηριστικά κινδύνου θα γίνεται ως εξής:

- 2.1.3.5.1** Τα φυσικά και χημικά χαρακτηριστικά και οι φυσιολογικές ιδιότητες θα προσδιορίζονται με μετρήσεις ή υπολογισμούς και η ουσία, το διάλυμα ή το μείγμα θα ταξινομείται σύμφωνα με τα κριτήρια που αναφέρονται στην 2.2.χ.1 των διαφόρων Κλάσεων.
- 2.1.3.5.2** Αν ο προσδιορισμός αυτός δεν είναι δυνατός χωρίς δυσανάλογο κόστος ή προσπάθεια (όπως για ορισμένα είδη αποβλήτων), η ουσία, διάλυμα ή μείγμα θα ταξινομείται στην Κλάση του συστατικού που παρουσιάζει το μεγαλύτερο κίνδυνο.
- 2.1.3.5.3** Εάν τα χαρακτηριστικά κινδύνου μιας ουσίας, διαλύματος ή μίγματος εμπίπτουν σε περισσότερες από μία κλάσεις ή ομάδες ουσιών που παρατίθενται παρακάτω τότε η ουσία, διάλυμα ή μείγμα θα καταχωρείται στην Κλάση ή την ομάδα ουσιών με τον υπερισχύοντα κίνδυνο με βάση την ακόλουθη σειρά προτεραιότητας:
- (a) Υλικό της Κλάσης 7 (εκτός από ραδιενεργό υλικό σε εξαιρούμενες συσκευασίες για τις οποίες ισχύει η ειδική διάταξη 290 του Κεφαλαίου 3.3, όπου οι άλλες ιδιότητες κινδύνου έχουν προτεραιότητα),
 - (b) Ουσίες της Κλάσης 1,
 - (c) Ουσίες της Κλάσης 2,
 - (d) Υγρά απευαισθητοποιημένα εκρηκτικά της Κλάσης 3,
 - (e) Αυτενεργές ουσίες και στερεά απευαισθητοποιημένα εκρηκτικά της Κλάσης 4.1,
 - (f) Πυροφόρες ουσίες της Κλάσης 4.2,
 - (g) Ουσίες της Κλάσης 5.2,
 - (h) Ουσίες της Κλάσεως 6.1, οι οποίες καλύπτουν τα κριτήρια τοξικότητας εισπνοής της Ομάδας συσκευασίας I (Ουσίες που ικανοποιούν τα κριτήρια ταξινόμησης της Κλάσης 8 και παρουσιάζουν διά της αναπνοής τοξικότητα της σκόνης και νέφους (LC₅₀) στο εύρος της Ομάδας συσκευασίας I και διά του στόματος ή διά της δερματικής επαφής τοξικότητα μόνο στο εύρος της Ομάδας συσκευασίας III ή λιγότερο, θα ταξινομούνται στην Κλάση 8),
 - (i) Μολυσματικές ουσίες της Κλάσης 6.2.
- 2.1.3.5.4** Εάν τα χαρακτηριστικά κινδύνου της ουσίας εμπίπτουν σε περισσότερες από μία Κλάσεις ή ομάδα ουσιών που δεν αναφέρονται στην 2.1.3.5.3 παραπάνω, η ουσία θα καταταχτεί σύμφωνα με την ίδια διαδικασία αλλά η σχετική Κλάση θα επιλεγεί σύμφωνα με τον Πίνακα προτεραιότητας των κινδύνων στην 2.1.3.10.
- 2.1.3.5.5** Αν η ουσία που πρόκειται να μεταφερθεί είναι απόβλητα με σύνθεση που δεν είναι ακριβώς γνωστή, η ένταξη της σε έναν αριθμό UN και μια κατηγορία συσκευασίας σύμφωνα με την 2.1.3.5.2 μπορεί να βασίζεται στη γνώση που έχει ο αποστολέας για τα απόβλητα, συμπεριλαμβανομένων όλων των διαθέσιμων τεχνικών και δεδομένων ασφάλειας όπως απαιτείται από την ισχύουσα νομοθεσία περί ασφαλείας και περιβάλλοντος.¹

Σε περίπτωση αμφιβολίας, θα λαμβάνεται το υψηλότερο επίπεδο κινδύνου.

Αν πάντως, επί τη βάση της γνώσης της σύνθεσης των αποβλήτων και των φυσικών και χημικών ιδιοτήτων των ταυτοποιημένων συστατικών, είναι δυνατόν να δείξετε ότι οι ιδιότητες των αποβλήτων

¹Η σχετική νομοθεσία είναι επί παραδείγματι η Απόφαση της Κομισιόν 2000/532/ΕΚ της 3ης Μαΐου 2000 που αντικαθιστά την Απόφαση 94/3/ΕΚ με την οποία καθορίζεται μία λίστα αποβλήτων σύμφωνα με το Άρθρο 1(α) της Οδηγίας του Συμβουλίου 75/442/ΕΕΚ περί αποβλήτων (που αντικαταστάθηκε από την Οδηγία του Ευρωπαϊκού Κοινοβουλίου και του Συμβουλίου 2006/12/ΕΚ (Επίσημη Εφημερίδα των Ευρωπαϊκών Κοινοτήτων No L114/27.4.2006, σελ. 9) και την απόφαση του Συμβουλίου 94/904/ΕΚ που καθορίζει μία λίστα επικινδύνων αποβλήτων σύμφωνα με το άρθρο 1 (4) της Οδηγίας του Συμβουλίου 91/689/ΕΕΚ περί επικινδύνων αποβλήτων (Επίσημη Εφημερίδα των Ευρωπαϊκών Κοινοτήτων No L226/6.9.2000, σελ. 3).

δεν είναι σε αντιστοιχία με τις ιδιότητες του επιπέδου συσκευασίας group I, τα απόβλητα μπορούν να κατηγοριοποιηθούν αυτόματα στην πλέον κατάλληλη καταχώρηση ε.α.ο. της συσκευασίας group II. Όμως, εάν είναι γνωστό ότι τα απόβλητα έχουν μόνον περιβαλλοντικώς επικίνδυνες ιδιότητες, μπορούν να ταξινομηθούν εις την ομάδα συσκευασίας III υπό τους αριθμούς UN No. 3077 ή 3082.

Αυτή η διαδικασία μπορεί να μην χρησιμοποιηθεί για απόβλητα που περιέχουν ουσίες που αναφέρονται στη 2.1.3.5.3, ουσίες της Κλάσης 4.3, ουσίες της περίπτωσης που αναφέρεται στη 2.1.3.7 ή ουσίες οι οποίες δεν γίνονται αποδεκτές για μεταφορά σύμφωνα με τη 2.2.x.2.

- 2.1.3.6** Η πιο εξειδικευμένη ισχύουσα ομαδική καταχώρηση (βλέπε 2.1.2.5) θα χρησιμοποιείται πάντα, π.χ. μια γενική ε.α.ο. καταχώρηση θα χρησιμοποιείται μόνο αν μια γενική καταχώρηση ή μια συγκεκριμένη ε.α.ο. καταχώρηση δεν μπορεί να χρησιμοποιηθεί.
- 2.1.3.7** Διαλύματα και μείγματα οξειδωτικών ουσιών ή ουσίες με δευτερογενή οξειδωτικό κίνδυνο μπορεί να έχουν εκρηκτικές ιδιότητες. Σε τέτοια περίπτωση δεν θα γίνονται αποδεκτά προς μεταφορά εκτός αν τηρούν τις προϋποθέσεις για την Κλάση 1.
- 2.1.3.8** Ουσίες των Κλάσεων 1 έως 6.2, 8 και 9, διάφορες εκείνων οι οποίες έχουν ταξινομηθεί υπό τους αριθμούς UN No. 3077 και 3082, και οι οποίες καλύπτουν τα κριτήρια της παραγράφου 2.2.9.1.10, επιπροσθέτως των κινδύνων τους των Κλάσεων 1 έως 6.2, 8 και 9, θεωρούνται ότι είναι περιβαλλοντικώς επικίνδυνες ουσίες. Άλλες ουσίες οι οποίες δεν ανταποκρίνονται εις τα κριτήρια ουδεμίας άλλης κλάσεως, αλλά μόνον εις εκείνα της παραγράφου 2.2.9.1.10 πρέπει να ταξινομούνται υπό τους αριθμούς UN No. 3077 και 3082 όπως ενδείκνυται.
- 2.1.3.9** Απόβλητα που δεν ικανοποιούν τα κριτήρια καταχώρησης των κλάσεων 1 έως 9 αλλά καλύπτονται από τη Σύμβαση της Βασιλείας για τον Έλεγχο της Διασυνοριακής Κίνησης Επικίνδυνων Αποβλήτων και της Διάθεσής τους (Basel Convention on the Control of Transboundary Movements of Hazardous Wastes and their Disposal) μπορούν να μεταφέρονται υπό τους αριθμούς UN 3077 ή 3082.

2.1.3.10 Πίνακας προτεραιότητας κινδύνων

Κλάση και Ομάδα συσκευασίας	4.1 II	4.1 III	4.2 II	4.2 III	4.3 I	4.3 II	4.3 III	5.1 I	5.1 II	5.1 III	6.1 I DERMAL	6.1 I ORAL	6.1 II	6.1 III	8 I	8 II	8 III	9
3 I	SOL LIQ 4.1 3 I	SOL LIQ 4.1 3 I	SOL LIQ 4.2 3 I	SOL LIQ 4.2 3 I	4.3 I	4.3 I	4.3 I	SOL LIQ 5.1 3 I	SOL LIQ 5.1 3 I	SOL LIQ 5.1 3 I	3 I	3 I	3 I	3 I	3 I	3 I	3 I	3 I
3 II	SOL LIQ 4.1 3 II	SOL LIQ 4.1 3 II	SOL LIQ 4.2 3 II	SOL LIQ 4.2 3 II	4.3 I	4.3 I	4.3 I	SOL LIQ 5.1 3 I	SOL LIQ 5.1 3 I	SOL LIQ 5.1 3 I	3 I	3 I	3 I	3 I	3 I	3 I	3 I	3 I
3 III	SOL LIQ 4.1 3 III	SOL LIQ 4.1 3 III	SOL LIQ 4.2 3 III	SOL LIQ 4.2 3 III	4.3 I	4.3 I	4.3 I	SOL LIQ 5.1 3 I	SOL LIQ 5.1 3 I	SOL LIQ 5.1 3 I	6.1 I	6.1 I	6.1 I	3 III*)	8 I	8 II	3 III	3 III
4.1 II			4.2 II		4.3 I	4.3 II	4.3 II	5.1 I	4.1 II	4.1 II	6.1 I	6.1 I	SOL LIQ 4.1 II	SOL LIQ 4.1 II	8 I	SOL LIQ 4.1 II	SOL LIQ 4.1 II	8 II
4.1 III			4.2 III		4.3 I	4.3 II	4.3 III	5.1 I	4.1 II	4.1 III	6.1 I	6.1 I	6.1 I	SOL LIQ 4.1 III	8 I	SOL LIQ 4.1 III	SOL LIQ 4.1 III	8 III
4.2 II					4.3 I	4.3 II	4.3 II	5.1 I	4.2 II	4.2 II	6.1 I	6.1 I	4.2 II	4.2 II	8 I	4.2 II	4.2 II	4.2 II
4.2 III					4.3 I	4.3 II	4.3 III	5.1 I	5.1 II	4.2 III	6.1 I	6.1 I	4.2 III	4.2 III	8 I	4.2 III	4.2 III	4.2 III
4.3 I								5.1 I	4.3 I	4.3 I	6.1 I	4.3 I	4.3 I	4.3 I	4.3 I	4.3 I	4.3 I	4.3 I
4.3 II								5.1 I	4.3 II	4.3 II	6.1 I	4.3 I	4.3 II	4.3 II	8 I	4.3 II	4.3 II	4.3 II
4.3 III								5.1 I	5.1 II	4.3 III	6.1 I	6.1 I	4.3 III	4.3 III	8 I	4.3 III	4.3 III	4.3 III
5.1 I											5.1 I	5.1 I	5.1 I	5.1 I	5.1 I	5.1 I	5.1 I	5.1 I
5.1 II											6.1 I	5.1 I	5.1 II	5.1 II	8 I	5.1 II	5.1 II	5.1 II
5.1 III											6.1 I	6.1 I	6.1 II	5.1 III	8 I	8 II	5.1 III	5.1 III
6.1 I DERMAL															SOL LIQ 6.1 I	6.1 I	6.1 I	6.1 I
6.1 I ORAL															SOL LIQ 6.1 I	6.1 I	6.1 I	6.1 I
6.1 II INHAL															SOL LIQ 6.1 I	6.1 I	6.1 I	6.1 I
6.1 II DERMAL															SOL LIQ 6.1 I	6.1 I	6.1 I	6.1 I
6.1 II ORAL															SOL LIQ 6.1 I	6.1 I	6.1 I	6.1 I
6.1 III															SOL LIQ 6.1 I	6.1 I	6.1 I	6.1 I
8 I															8 I	8 II	8 III	8 I
8 II																		8 II
8 III																		8 III

SOL = Στερεές ουσίες και μείγματα
 LIQ = Υγρές ουσίες, μείγματα και διαλύματα
 DERMAL = Διά του δέρματος τοξικότητα
 ORAL = Διά του στομάχου τοξικότητα
 INHAL = Διά της αναπνοής τοξικότητα
 *) Κλάση 6.1 για παρασποκτόνα

ΣΗΜΕΙΩΣΗ 1: Παραδείγματα επεξήγησης για τη χρήση του Πίνακα

Ταξινόμηση μίας ουσίας

Περιγραφή της ουσίας υπό ταξινόμηση:

Μία αμίνη που δεν αναφέρεται ονομαστικά και που ικανοποιεί τα κριτήρια για την Κλάση 3, την ομάδα συσκευασίας II όπως επίσης και αυτών για Κλάση 8, ομάδα συσκευασίας I.

Διαδικασία:

Η τομή της γραμμής 3 II με τη στήλη 8 I δίνει 8 I. Αυτή η αμίνη επομένως πρέπει να καταταγεί στην Κλάση 8 υπό: UN 2734 AMINEΣ ΥΓΡΕΣ, ΔΙΑΒΡΩΤΙΚΕΣ, ΕΥΦΛΕΚΤΕΣ, Ε.Α.Ο. ή UN 2734 ΠΟΛΥΑΜΙΝΕΣ ΥΓΡΕΣ, ΔΙΑΒΡΩΤΙΚΕΣ, ΕΥΦΛΕΚΤΕΣ, Ε.Α.Ο.

Ομάδα συσκευασίας I

Ταξινόμηση ενός μείγματος

Περιγραφή του μείγματος υπό ταξινόμηση:

Μείγμα που αποτελείται από εύφλεκτο υγρό ταξινομημένο στην Κλάση 3, ομάδα συσκευασίας III, μια τοξική ουσία της Κλάσης 6.1 ομάδα συσκευασίας II και μια διαβρωτική ουσία Κλάσης 8, ομάδα συσκευασίας I.

Διαδικασία:

Η τομή της γραμμής 3 III με τη στήλη 6.1 II δίνει 6.1 II.

Η τομή της γραμμής 6.1 II με τη στήλη 8 I LIQ δίνει 8 I.

Αυτό το μείγμα που δεν μπορεί να προσδιοριστεί περισσότερο θα καταταγεί επομένως στην Κλάση 8 υπό: UN 2922 ΔΙΑΒΡΩΤΙΚΑ ΥΓΡΑ, ΤΟΞΙΚΑ, Ε.Α.Ο., ομάδα συσκευασίας I.

2: Παραδείγματα για την ταξινόμηση μιγμάτων και διαλυμάτων υπό μία Κλάση και ομάδα συσκευασίας:

Ένα διάλυμα φαινόλης της Κλάσης 6.1, (II) σε βενζόλιο της Κλάσης 3 (II) ταξινομείται στην Κλάση 3 (II). Αυτό το διάλυμα καταχωρείται στην καταχώρηση UN 1992 ΕΥΦΛΕΚΤΑ ΥΓΡΑ, ΤΟΞΙΚΑ, Ε.Α.Ο., Κλάση 3 (II), λόγω της τοξικότητας της φαινόλης.

Ένα στερεό μείγμα αρσενικό άλας νατρίου της Κλάσης 6.1, (II) και υδροξείδιο νατρίου της Κλάσης 8, (II) καταχωρείται στην καταχώρηση UN 3290 ΤΟΞΙΚΟ ΣΤΕΡΕΟ, ΔΙΑΒΡΩΤΙΚΟ, ΑΝΟΡΓΑΝΟ, Ε.Α.Ο. στην Κλάση 6.1 (II).

Ένα διάλυμα ακατέργαστου ή διυλισμένου ναφθαλενίου της Κλάσης 4.1, (III) σε βενζίνη της Κλάσης 3, (II), καταχωρείται στην καταχώρηση UN 3295 ΥΔΡΟΓΟΝΑΝΘΡΑΚΕΣ, ΥΓΡΟΙ, Ε.Α.Ο. στην Κλάση 3, (II).

Ένα μείγμα υδρογονανθράκων της Κλάσης 3, (III) και πολυχλωριωμένου διφαινυλίου (PCB) της Κλάσης 9, (II), καταχωρείται στην καταχώρηση UN 2315 ΠΟΛΥΧΛΩΡΙΟΜΕΝΑ ΔΙΦΑΙΝΥΛΙΑ στην Κλάση 9, (II).

Ένα μείγμα προπυλενιμίνης της Κλάσης 3, και πολυχλωριωμένο διφαινύλιο (PCB) της Κλάσης 9, (II), καταχωρείται στην καταχώρηση UN 1921 ΠΡΟΠΥΛΕΝΙΜΙΝΗ, ΣΕ ΑΝΑΣΤΟΛΗ, στην Κλάση 3.

2.1.4 Ταξινόμηση δειγμάτων

2.1.4.1

Όταν η Κλάση μιας ουσίας είναι αβέβαιη και παραπέμπεται για περαιτέρω έλεγχο, μια δοκιμαστική Κλάση, κατάλληλη ονομασία αποστολής και UN θα δίνονται με βάση τις γνώσεις του αποστολέα για την ουσία και την εφαρμογή των:

- (a) κριτηρίων ταξινόμησης του Κεφαλαίου 2.2, και
- (b) προϋποθέσεων αυτού του Κεφαλαίου.

Θα χρησιμοποιείται η πιο αυστηρή ομάδα συσκευασίας δυνατή για την κατάλληλη ονομασία αποστολής.

Όπου χρησιμοποιείται η διάταξη αυτή, η κατάλληλη ονομασία αποστολής θα συμπληρώνεται με τη λέξη "ΔΕΙΓΜΑ" (π.χ., "ΕΥΦΛΕΚΤΑ ΥΓΡΑ, Ε.Α.Ο. Δείγμα"). Σε ορισμένες περιπτώσεις, όπου μία συγκεκριμένη κατάλληλη ονομασία αποστολής προβλέπεται για δείγμα ουσίας που θεωρείται πως ικανοποιεί ορισμένα κριτήρια ταξινόμησης (π.χ., ΑΕΡΙΟ ΔΕΙΓΜΑ, ΑΣΥΜΠΙΕΣΤΟ, ΕΥΦΛΕΚΤΟ, UN 3167) αυτή η κατάλληλη ονομασία αποστολής θα χρησιμοποιείται. Όταν μία Ε.Α.Ο. καταχώρηση χρησιμοποιείται για τη μεταφορά του δείγματος, η κατάλληλη ονομασία αποστολής δεν χρειάζεται να συμπληρώνεται με την τεχνική ονομασία σύμφωνα με την ειδική διάταξη 274 του Κεφαλαίου 3.3.

2.1.4.2

Δείγματα της ουσίας θα μεταφέρονται σύμφωνα με τις προϋποθέσεις που εφαρμόζονται στη δοσμένη κατάλληλη δοκιμαστική ονομασία αποστολής εφόσον:

- (a) Η ουσία δεν θεωρείται ουσία μη αποδεκτή προς μεταφορά σύμφωνα με τις 2.2.x.3 του Κεφαλαίου 2.2 ή με το Κεφάλαιο 3.2,
- (b) Η ουσία δεν ικανοποιεί τα κριτήρια για την Κλάση 1 ή θεωρείται μολυσματική ουσία ή ραδιενεργό υλικό,
- (c) Η ουσία ικανοποιεί τις απαιτήσεις των 2.2.41.1.15 ή 2.2.52.1.9 αν πρόκειται για αυτενεργή ουσία ή για οργανικό υπεροξείδιο αντίστοιχα,
- (d) Το δείγμα μεταφέρεται σε μικτή συσκευασία με καθαρό βάρος ανά κόλο που δεν υπερβαίνει τα 2.5 kg, και
- (e) Το δείγμα δεν συσκευάζεται μαζί με άλλα εμπορεύματα.

Κεφάλαιο 2.2

Διατάξεις για συγκεκριμένες Κλάσεις

2.2.1 Κλάση 1 : Εκρηκτικές ουσίες και είδη

2.2.1.1 Κριτήρια

2.2.1.1.1 Ο τίτλος της Κλάσης 1 περιλαμβάνει:

(α) Εκρηκτικές ουσίες: στερεές ή υγρές ουσίες (ή μείγματα ουσιών) ικανές να παράγουν αέρια με χημική αντίδραση σε τέτοια θερμοκρασία και πίεση και σε τέτοια ταχύτητα ώστε να προκαλέσουν ζημιά στον περιβάλλοντα χώρο.

Πυροτεχνικές ουσίες: ουσίες ή μείγματα ουσιών σχεδιασμένα να παράγουν θερμότητα, φως, ήχο, αέριο ή καπνό ή έναν συνδυασμό αυτών ως αποτέλεσμα μη εκρηκτικών αυτοσυντηρούμενων εξώθερμων χημικών αντιδράσεων.

- ΣΗΜΕΙΩΣΗ**
- 1: Ουσίες οι οποίες δεν είναι από μόνες τους εκρηκτικές αλλά οι οποίες μπορούν να σχηματίσουν ένα εκρηκτικό μείγμα αερίου, ατμού ή σκόνης δεν είναι ουσίες της Κλάσης 1.
 - 2: Επίσης δεν συμπεριλαμβάνονται στην Κλάση 1: εκρηκτικά εμποτισμένα με νερό ή αλκοόλη των οποίων η περιεκτικότητα σε νερό ή αλκοόλη υπερβαίνει τα καθορισμένα όρια και εκείνα που περιέχουν πλαστικοποιητές - αυτά τα εκρηκτικά καταχωρούνται στην Κλάση 3 ή 4.1 - και εκείνα τα εκρηκτικά τα οποία, σύμφωνα με το βασικό τους κίνδυνο, καταχωρούνται στην Κλάση 5.2.
- (b) Εκρηκτικά είδη: είδη που περιέχουν μία ή περισσότερες εκρηκτικές ουσίες ή/και πυροτεχνικές ουσίες.

ΣΗΜΕΙΩΣΗ: Συσσκευές που περιέχουν εκρηκτικές ή πυροτεχνικές ουσίες σε τέτοια μικρή ποσότητα ή τέτοιου χαρακτήρα ώστε η ακούσια ή τυχαία ανάφλεξη ή πυροδότηση τους κατά τη μεταφορά να μην προκαλεί οποιαδήποτε εκδήλωση εκτίναξης, φωτιάς, καπνού, θερμότητας ή υψηλού θορύβου εξωτερικά της συσκευής δεν υπόκεινται στις απαιτήσεις της Κλάσης 1.

(c) Ουσίες και είδη μη αναφερόμενα παραπάνω που κατασκευάζονται με σκοπό την πρόκληση εκρηκτικού ή πυροτεχνικού φαινομένου.

Για τους σκοπούς της Κλάσης 1, εφαρμόζεται ο ακόλουθος ορισμός:

Αδρανοποιημένη σημαίνει ότι μία ουσία (ή «αδρανοποιητής») έχει προστεθεί σε ένα εκρηκτικό ώστε να βελτιώσει την ασφάλεια κατά το χειρισμό και τη μεταφορά του. Ο αδρανοποιητής καθιστά το εκρηκτικό μη ευαίσθητο, ή λιγότερο ευαίσθητο, στις ακόλουθες ενέργειες: θερμότητα, δόνηση, πρόσκρουση, κρούση ή τριβή. Ενδεικτικά παραδείγματα συνηθισμένων αδρανοποιητών: κερί, χαρτί, νερό, πολυμερή (όπως χλωροφθοριούχα πολυμερή), οινόπνευμα και παράγωγα πετρελαίου (όπως βαζελίνη και παραφίνη)

2.2.1.1.2 Κάθε ουσία ή είδος που έχει ή πιθανολογείται ότι έχει εκρηκτικές ιδιότητες θα θεωρείται ότι εντάσσεται στην Κλάση 1 σύμφωνα με τις δοκιμές, διαδικασίες και τα κριτήρια που περιγράφηκαν στο Μέρος 1, Εγχειρίδιο Δοκιμών και Κριτηρίων.

Μια ουσία ή είδος που εντάχτηκε στην Κλάση 1 μπορεί να γίνει αποδεκτό για μεταφορά μόνο όταν του έχει καθοριστεί μία ονομασία ή καταχώρηση από τον Πίνακα Α του Κεφαλαίου 3.2 και πληρεί τα κριτήρια του Εγχειριδίου των Δοκιμών και Κριτηρίων.

2.2.1.1.3 Στις ουσίες και τα είδη της Κλάσης 1 πρέπει να αποδίδεται ένας UN και μία ονομασία ή μία ε.α.ο. καταχώρηση από τον Πίνακα Α του Κεφαλαίου 3.2. Εξήγηση των ονομασιών των ουσιών και ειδών του Πίνακα Α του Κεφαλαίου 3.2 πρέπει να βασίζεται στο λεξιλόγιο στην 2.2.1.4.

Δείγματα από νέες ή υπάρχουσες εκρηκτικές ουσίες ή είδη που μεταφέρονται για λόγους που περιλαμβάνουν: δοκιμή, ταξινόμηση, έρευνα και ανάπτυξη ποιοτικό έλεγχο, ή ως εμπορικό δείγμα, εκτός από αρχικό εκρηκτικό, μπορεί να καθορίζονται από τον UN 0190 ΔΕΙΓΜΑΤΑ, ΕΚΡΗΚΤΙΚΑ.

Η καταχώρηση εκρηκτικών ουσιών και ειδών που δεν αναφέρονται ονομαστικά στον Πίνακα Α του Κεφαλαίου 3.2 σε μια ε.α.ο. καταχώρηση της Κλάσης 1 ή UN 0190 ΔΕΙΓΜΑΤΑ, ΕΚΡΗΚΤΙΚΑ, όπως και η καταχώρηση συγκεκριμένων ουσιών, η μεταφορά των οποίων υπόκειται σε συγκεκριμένη έγκριση από την αρμόδια αρχή σύμφωνα με τις σχετικές διατάξεις που αναφέρονται στη στήλη (6) του Πίνακα Α του Κεφαλαίου 3.2 πρέπει να γίνεται από την αρμόδια αρχή της χώρας προέλευσης. Η αρμόδια αρχή πρέπει επίσης να εγκρίνει γραπτώς τις συνθήκες μεταφοράς αυτών των ουσιών και ειδών. Αν η χώρα προέλευσης δεν είναι Συμβαλλόμενο Κράτος στον RID, η ταξινόμηση και οι συνθήκες μεταφοράς πρέπει να αναγνωρίζονται από την αρμόδια αρχή της πρώτης χώρας Συμβαλλόμενου Κράτους στον RID στην οποία φτάνει η αποστολή.

2.2.1.1.4 Ουσίες και είδη της Κλάσης 1, θα πρέπει να έχουν καταχωρηθεί σε μια υποδιαίρεση σύμφωνα με την 2.2.1.1.5 και σε μία ομάδα συμβατότητας σύμφωνα με την 2.2.1.1.6. Η υποδιαίρεση θα πρέπει να βασίζεται στα αποτελέσματα των δοκιμών που περιγράφονται στο Τμήμα 2.3.0 και 2.3.1 με εφαρμογή των ορισμών της 2.2.1.1.5. Η ομάδα συμβατότητας θα πρέπει να προσδιορίζεται σύμφωνα με τους ορισμούς της 2.2.1.1.6. Ο κωδικός ταξινόμησης θα πρέπει να συνίσταται από τον αριθμό υποδιαίρεσης και το γράμμα της ομάδας συμβατότητας.

2.2.1.1.5 Ορισμός των υποδιαίρεσεων

- Υποδιαίρεση 1.1 Ουσίες και είδη που έχουν κίνδυνο μαζικής έκρηξης (μαζική έκρηξη είναι μία έκρηξη που προσβάλλει σχεδόν όλο το φορτίο, ουσιαστικά ακαριαία).
- Υποδιαίρεση 1.2 Ουσίες και είδη που έχουν κίνδυνο εκτίναξης αλλά όχι κίνδυνο μαζικής έκρηξης.
- Υποδιαίρεση 1.3 Ουσίες και είδη που έχουν κίνδυνο φωτιάς και είτε μικρότερο κίνδυνο έκρηξης είτε μικρότερο κίνδυνο εκτίναξης είτε και τα δύο, αλλά όχι κίνδυνο έκρηξης μάζας,
(a) η καύση των οποίων δημιουργεί σημαντική εκπέμπουσα θερμότητα, ή
(b) που καίγονται διαδοχικά, παράγοντας μικρότερες εκρήξεις ή εκτινάξεις ή και τα δύο.
- Υποδιαίρεση 1.4 Ουσίες και είδη που παρουσιάζουν μόνον έναν μικρό κίνδυνο έκρηξης σε περίπτωση ανάφλεξης ή πυροδότησης κατά τη διάρκεια της μεταφοράς. Τα αποτελέσματα περιορίζονται κατά πολύ στο κόλο και δεν αναμένεται εκτίναξη θραυσμάτων σημαντικού μεγέθους ή εύρους. Μία εξωτερική φωτιά δεν θα πρέπει να προκαλεί ουσιαστικά ακαριαία έκρηξη σχεδόν όλου του περιεχομένου του κόλου.

- Υποδιαίρεση 1.5 Ουσίες σχεδόν ανενεργές αλλά με κίνδυνο μαζικής έκρηξης με τόσο μικρή ευαισθησία που ελαχιστοποιεί την πιθανότητα πυροδότησης ή μετάβασης από την καύση στην έκρηξη υπό κανονικές συνθήκες μεταφοράς. Ως ελάχιστη απαίτηση δεν πρέπει να εκρήγνυνται στη δοκιμή εξωτερικής φωτιάς.
- Υποδιαίρεση 1.6 Είδη εντελώς ανενεργά που δεν έχουν κίνδυνο μαζικής έκρηξης. Τα είδη περιέχουν μόνον εντελώς ανενεργές ουσίες και εμφανίζουν αμελητέα πιθανότητα τυχαίας πυροδότησης ή εξάπλωσης.

ΣΗΜΕΙΩΣΗ: Ο κίνδυνος από είδη της Υποδιαίρεσης 1.6 περιορίζεται στην έκρηξη ενός μόνου είδους.

2.2.1.1.6

Ορισμός ομάδων συμβατότητας ουσιών και ειδών:

- A Κύρια εκρηκτική ουσία
- B Είδος που περιέχει μία κύρια εκρηκτική ουσία και που δεν έχει δύο ή περισσότερα αποτελεσματικά προστατευτικά χαρακτηριστικά. Μερικά είδη, όπως πυροκροτητές για ανατινάξεις, συνδεσμολογίες πυροκροτητών για ανατινάξεις και εναύσματα, τύπου φυσιγγίου, περιλαμβάνονται, παρ' όλο που δεν περιέχουν κύρια εκρηκτικά.
- C Πρωθητική εκρηκτική ουσία ή άλλη αναφλεγόμενη εκρηκτική ουσία ή είδος που περιέχει τέτοια εκρηκτική ουσία
- D Δευτερεύουσα εκρηκτική ουσία ή μαύρη πυρίτιδα ή είδος που περιέχει μία δευτερεύουσα εκρηκτική ουσία, σε κάθε περίπτωση χωρίς μέσον πυροδότησης και χωρίς προωθητική γόμωση, ή είδος που περιέχει μία κύρια εκρηκτική ουσία και που έχει δύο ή περισσότερα αποτελεσματικά προστατευτικά χαρακτηριστικά
- E Είδος που περιέχει μία δευτερεύουσα εκρηκτική ουσία, χωρίς μέσον πυροδότησης, με προωθητική γόμωση (πλην είδους που περιέχει ένα εύφλεκτο υγρό ή γέλη ή υπερβολικά υγρά)
- F Είδος που περιέχει μία δευτερεύουσα εκρηκτική ουσία με δικά του μέσα πυροδότησης, με προωθητική γόμωση (άλλο από είδος που περιέχει ένα εύφλεκτο υγρό ή γέλη ή υπερβολικά υγρά) ή χωρίς προωθητική γόμωση
- G Πυροτεχνική ουσία, ή είδος που περιέχει μία πυροτεχνική ουσία, ή είδος που περιέχει και εκρηκτική και φωτιστική, εμπρηστική, δακρυγόνα ή καπνογόνα ουσία (εκτός από ενεργοποιημένο με νερό είδος ή είδος που περιέχει λευκό φωσφόρο, φωσφίδια, μία πυροφόρο ουσία, ένα εύφλεκτο υγρό ή γέλη ή υπερβολικά υγρά)
- H Είδος που περιέχει εκρηκτική ουσία και λευκό φωσφόρο
- J Είδος που περιέχει εκρηκτική ουσία και εύφλεκτο υγρό ή γέλη
- K Είδος που περιέχει εκρηκτική ουσία και τοξικό χημικό παράγοντα
- L Εκρηκτική ουσία ή είδος που περιέχει μία εκρηκτική ουσία και παρουσιάζει έναν ειδικό κίνδυνο (π.χ. λόγω ενεργοποίησης με νερό ή της παρουσίας υπερβολικών υγρών, φωσφιδίων ή μίας πυροφόρος ουσίας) που καθιστά αναγκαία την απομόνωση κάθε τύπου
- N Είδη που περιέχουν μόνον εντελώς ανενεργές ουσίες
- S Ουσία ή είδος συσκευασμένο ή σχεδιασμένο έτσι ώστε οποιαδήποτε επικίνδυνα αποτελέσματα που εμφανίζονται από τυχαία λειτουργία, να περιορίζονται μέσα στο κόλο εκτός εάν το κόλο έχει αλλοιωθεί από φωτιά, στην οποία περίπτωση όλα τα αποτελέσματα έκρηξης ή εκτίναξης περιορίζονται στο βαθμό που δεν δυσχεραίνουν σημαντικά ή παρεμποδίζουν τις προσπάθειες για ενέργειες πυρόσβεσης ή άλλες ενέργειες άμεσης αντίδρασης στην άμεσα γειτονική περιοχή του κόλου.

- ΣΗΜΕΙΩΣΗ 1:** Κάθε ουσία ή είδος, συσκευασμένο σε μία καθορισμένη συσκευασία, μπορεί να καταχωρείται σε μία μόνο ομάδα συμβατότητας. Εφόσον το κριτήριο της ομάδας συμβατότητας S είναι εμπειρικό, η καταχώρηση σ' αυτήν την ομάδα συνδέεται αναγκαστικά με τις δοκιμές για καταχώρηση ενός κωδικού ταξινόμησης.
- 2:** Είδη των ομάδων συμβατότητας D και E μπορούν να τοποθετούνται ή να συσκευάζονται μαζί με τα δικά τους μέσα πυροδότησης υπό την προϋπόθεση ότι αυτά τα μέσα έχουν τουλάχιστον δύο αποτελεσματικά προστατευτικά χαρακτηριστικά σχεδιασμένα να αποτρέπουν μία έκρηξη σε περίπτωση ακούσιας λειτουργίας του μέσου πυροδότησης. Τέτοια είδη και κόλα θα πρέπει να καταχωρούνται στις ομάδες συμβατότητας D ή E.
- 3:** Είδη των ομάδων συμβατότητας D και E μπορούν να συσκευάζονται μαζί με τα δικά τους μέσα πυροδότησης, που δεν έχουν δύο αποτελεσματικά προστατευτικά χαρακτηριστικά (δηλ. μέσα πυροδότησης καταχωρημένο στην ομάδα συμβατότητας B), υπό την προϋπόθεση ότι είναι σύμφωνα με τη μικτή συσκευασία της διάταξης MP 21 του Τμήματος 4.1.10. Τέτοια κόλα θα πρέπει να καταχωρούνται στις ομάδες συμβατότητας D ή E.
- 4:** Είδη μπορούν να τοποθετούνται ή να συσκευάζονται μαζί με τα δικά τους μέσα ανάφλεξης υπό την προϋπόθεση ότι τα μέσα ανάφλεξης δεν μπορεί να λειτουργήσουν κατά τη διάρκεια κανονικών συνθηκών μεταφοράς.
- 5:** Είδη των ομάδων συμβατότητας C, D και E μπορούν να συσκευάζονται μαζί. Τέτοια κόλα θα πρέπει να καταχωρούνται στην ομάδα συμβατότητας E.

2.2.1.1.7 Καταχώρηση πυροτεχνημάτων σε υποδιαίρεσεις

2.2.1.1.7.1 Τα πυροτεχνήματα θα καταχωρούνται κανονικά στις υποδιαίρεσεις 1.1, 1.2, 1.3 και 1.4 με βάση τα δεδομένα των δοκιμών από τις Σειρές Δοκιμών 6 του Εγχειριδίου Δοκιμών και Κριτηρίων. Ωστόσο, επειδή το εύρος τέτοιων ειδών είναι πολύ εκτεταμένο και η διαθεσιμότητα εξοπλισμού δοκιμών μπορεί να είναι περιορισμένη, η καταχώρηση σε υποδιαίρεσεις μπορεί επίσης να γίνει σύμφωνα με τη διαδικασία της 2.2.1.1.7.2

2.2.1.1.7.2 Η καταχώρηση πυροτεχνημάτων στους UN 0333, 03334, 0335 και 0336 μπορεί να γίνει με βάση την αναλογία, χωρίς την ανάγκη για δοκιμή των Δοκιμών της Σειράς 6, σύμφωνα με την προκαθορισμένη ταξινόμηση πυροτεχνημάτων του πίνακα της 2.2.1.7.5. Μία τέτοια καταχώρηση θα πρέπει να γίνεται με τη σύμφωνα γνώμη της αρμόδιας αρχής. Αντικείμενα που δεν ορίζονται στον πίνακα θα πρέπει να ταξινομούνται στη βάση των δεδομένων δοκιμών που παράγονται από τις Σειρές Δοκιμών 6.

- ΣΗΜΕΙΩΣΗ 1:** Η πρόσθεση άλλων τύπων πυροτεχνημάτων στη στήλη 1 του πίνακα της 2.2.1.1.7.5 θα πρέπει να γίνεται μόνο με βάση τα δεδομένα πλήρων δοκιμών, που υποβλήθηκαν για εξέταση στην Υπο-Επιτροπή Ειδικών για τη Μεταφορά Επικίνδυνων Εμπορευμάτων των Ηνωμένων Εθνών (UN-Sub-Committee of Experts on the Transport of Dangerous Goods).
- 2:** Δεδομένα δοκιμών παραγομένων από τις αρμόδιες αρχές τα οποία επικυρώνουν, ή αντικρούουν την καταχώρηση των πυροτεχνημάτων που καθορίζεται στη στήλη 4 του πίνακα της 2.2.1.1.7.5 σε υποδιαίρεσεις στη στήλη 5 θα πρέπει να υποβάλλονται στην Υπο-Επιτροπή Ειδικών για τη Μεταφορά Επικίνδυνων Εμπορευμάτων των Ηνωμένων Εθνών (UN-Sub-Committee of Experts on the Transport of Dangerous Goods) για πληροφόρηση.

- 2.2.1.1.7.3.** Όταν πυροτεχνήματα περισσότερων από μιας υποδιαίρεσεων είναι συσκευασμένα στο ίδιο κόλο, θα πρέπει να ταξινομούνται με βάση την πιο επικίνδυνη υποδιαίρεση εκτός και αν δεδομένα δοκιμών που προέρχονται από τις Σειρές Δοκιμών 6 υποδεικνύουν το αντίθετο.
- 2.2.1.1.7.4** Η ταξινόμηση που παρουσιάζεται στον πίνακα 2.2.1.1.7.5 εφαρμόζεται μόνο σε είδη που συσκευάζονται σε κουτιά από ινοσανίδες (4G).
- 2.2.1.1.7.5** Πίνακας εξ' ορισμού ταξινόμησης πυροτεχνημάτων²

- ΣΗΜΕΙΩΣΗ 1:** Οι επί τοις εκατό αναφορές στον πίνακα, εκτός και αν δηλώνεται διαφορετικά, αναφέρονται στη μάζα όλων των πυροτεχνικών ουσιών (π.χ. κινητήρες πυραύλων, γόμωση ανύψωσης, εκρηκτική γόμωση και γόμωση αποτελέσματος).
- 2:** Η "Σύσταση ανάφλεξης" στον πίνακα αυτό αναφέρεται στις πυροτεχνικές ουσίες σε μορφή σκόνης ή ως πυροτεχνικές μονάδες όπως εμφανίζονται στα βεγγαλικά, που χρησιμοποιούνται για να παράγουν ακουστικό αποτέλεσμα ή χρησιμοποιούνται ως γόμωση έκρηξης ή γόμωση ανύψωσης, εκτός και αν ο χρόνος που απαιτείται για την ανύψωση της πίεσης αποδεικνύεται ότι είναι μεγαλύτερος από 8ms για 0.5g πυροτεχνικής ουσίας στη Δοκιμή Σύστασης Ανάφλεξης HSL του Παραρτήματος 7 του Εγχειριδίου Δοκιμές και Κριτήρια.
- 3:** Οι διαστάσεις σε χιλιοστά (mm) αναφέρονται σε :
- Για σφαιρικές και μορφής φυστικού οβίδες στη διάμετρο της σφαίρας της οβίδας
 - Για κυλινδρικές οβίδες στο μήκος της οβίδας
 - Για οβίδες σε βλήμα, ρωμαϊκό κερί, πυροτέχνημα σωλήνα βολής, ή νάρκη στην εσωτερική διάμετρο του σωλήνα που αποτελεί ή στο οποίο περιέχεται το πυροτέχνημα
 - Για νάρκες σάκου ή νάρκες κυλίνδρου, στην εσωτερική διάμετρο της οβίδας που περιέχει τη νάρκη.

Τύπος	Συμπεριλαμβάνονται: Συνώνυμα :	Ορισμός	Προδιαγραφές	Ταξινόμηση
Οβίδες σφαιρικές ή κυλινδρικές	Σφαιρική οβίδα: αεριώδης οβίδα, οβίδα χρώματος, κάλυκας βαφής, οβίδα αποτελέσματος, ναυτική οβίδα, κάλυκας αλεξιπτώτου, κάλυκας καπνού, κάλυκας αστεριού, κάλυκας αναφοράς : βαρελότο,	Συσκευή με ή χωρίς προωθητική γόμωση, με φυτίλι βραδύκαυστο και εκρηκτική γόμωση, πυροτεχνική μονάδα ή χύμα πυροτεχνική ουσία και σχεδιασμένο να εκτοξεύεται από όλμο.	Όλες οι οβίδες αναφοράς	1.1G
			Οβίδες χρώματος : $\geq 180\text{mm}$	1.1G
			Οβίδες χρώματος : $< 180\text{mm}$ με $> 25\%$ σύνθεση ανάφλεξης, ως χύμα σκόνη ή /και αποτελέσματος αναφοράς	1.1G
			Οβίδες χρώματος : $< 180\text{mm}$ με $\leq 25\%$ σύνθεση ανάφλεξης, ως χύμα σκόνη ή /και αποτελέσματος αναφοράς	1.3G

²Ο Πίνακας αυτός περιέχει κατάλογο ταξινόμησης πυροτεχνημάτων που μπορεί να χρησιμοποιηθεί σε περίπτωση απουσίας των δεδομένων Σειρών Δοκιμής 6 (βλ. 2.2.1.1.7.2).

	χαιρετισμού, οβίδα ήλων, οβίδα βροντής, κιτ αεριώδους οβίδας		Οβίδες χρώματος : $\leq 50\text{mm}$ ή $\leq 60\text{g}$ πυροτεχνική ουσία, με $\leq 2\%$ σύνθεση ανάφλεξης, ως χύμα σκόνη ή /και αποτελέσματος αναφοράς	1.4G
	Οβίδα σχήματος φυστικιού	Διάταξη με δύο ή περισσότερες σφαιρικές οβίδες αερίου σε συνήθη περιτύλιξη με προώθηση την ίδια προωθητική γόμωση με ξεχωριστά εξωτερικά βραδύκαυστα φυτίλια	Η πιο επικίνδυνη σφαιρική οβίδα αερίου καθορίζει την ταξινόμηση	
	Γεμισμένος όλμος, οβίδα σε όλμο	Διάταξη που αποτελείται από μία σφαιρική ή κυλινδρική οβίδα εντός όλμου από τον οποίο είναι σχεδιασμένο να εκτοξεύεται	Όλες οι οβίδες αναφοράς	1.1G
			Οβίδες χρώματος : $\geq 180\text{mm}$	1.1G
			Οβίδες χρώματος : $> 50\text{mm}$ και $< 180\text{mm}$	1.2G
			Οβίδες χρώματος : $\leq 50\text{mm}$, ή $\leq 60\text{g}$ πυροτεχνικής ουσίας, με $\leq 25\%$ σύνθεση ανάφλεξης, ως χύμα σκόνη ή /και αποτελέσματος αναφοράς	1.3G
			Οβίδα χρώματος : $< 25\%$ σύνθεση ανάφλεξης ως χύμα σκόνη ή/και αποτελέσματος αναφοράς	1.1G
Οβίδες σφαιρικές ή κυλινδρικές (συνέχεια)	Οβίδες κελύφους (σφαιρικές) (Αναφορά σε ποσοστά επί τοις εκατό για οβίδες κελύφους είναι σε μικτό βάρος των ειδών πυροτεχνημάτων)	Διάταξη χωρίς προωθητική γόμωση, με φυτίλι βραδύκαυστο και εκρηκτική γόμωση, που περιέχει κελύφη και αδρανή υλικά και είναι σχεδιασμένες να εκτοξεύονται από όλμο.	$> 120\text{mm}$	1.1G
		Διάταξη χωρίς προωθητική γόμωση, με φυτίλι βραδύκαυστο και εκρηκτική γόμωση, που περιέχει κελύφη $\leq 25\text{g}$ σύνθεση ανάφλεξης ανά μονάδα αναφοράς, με $\leq 33\%$ σύνθεση ανάφλεξης και $\geq 60\%$ αδρανές υλικό και είναι σχεδιασμένες να εκτοξεύονται από όλμο.	$\leq 120\text{mm}$	1.3G

		Διάταξη χωρίς προωθητική γόμωση με φυτίλι βραδύκαυστο και εκρηκτική γόμωση, που περιέχει οβίδες χρώματος ή/ και πυροτεχνικές μονάδες και είναι σχεδιασμένες να εκτοξεύονται από όλμο.	> 300 mm	1.1G
		Διάταξη χωρίς προωθητική γόμωση με φυτίλι βραδύκαυστο και εκρηκτική γόμωση, που περιέχει οβίδες χρώματος $\leq 70\text{mm}$ ή /και πυροτεχνικές μονάδες με $\leq 25\%$ σύνθεση ανάφλεξης και $\leq 60\%$ πυροτεχνική ουσία και είναι σχεδιασμένες να εκτοξεύονται από όλμο.	> 200 mm και ≤ 300 mm	1.3G
		Διάταξη με προωθητική γόμωση με φυτίλι βραδύκαυστο και εκρηκτική γόμωση, που περιέχει οβίδες χρώματος $\leq 70\text{mm}$ ή /και πυροτεχνικές μονάδες με $\leq 25\%$ σύνθεση ανάφλεξης και $\leq 60\%$ πυροτεχνική ουσία και είναι σχεδιασμένες να εκτοξεύονται από όλμο.	≤ 200 mm	1.3G
Συστοιχία/ συνδυασμός	Φράγμα πυρός, κουτί τέλους, παρτέρι, υβριδικό, πολλαπλών σωλήνων, συστοιχία θορύβων	Διάταξη που περιλαμβάνει διάφορα στοιχεία που περιέχουν είτε τον ίδιο τύπο ή διαφορετικούς τύπους καθένα αντιστοιχεί σε ένα από τους τύπους πυροτεχνημάτων που αναφέρονται στον κατάλογο αυτό, με δύο ή περισσότερα σημεία ανάφλεξης	Το πιο επικίνδυνο πυροτέχνημα καθορίζει την ταξινόμηση	
Ρωμαϊκού κεριού	Κεριά έκθεσης, κεριά, bombettes	Σωλήνας που περιέχει σειρά πυροτεχνικών μονάδων που αποτελούνται από εναλλασσόμενη πυροτεχνική ουσία, προωθητική γόμωση,	$\geq 50\text{mm}$ εσωτερική διάμετρο, που περιέχει σύνθεση ανάφλεξης, ή < 50 mm με $> 25\%$ σύνθεση ανάφλεξης	1.1G

		και φυτίλι μετάδοσης	≥ 50mm εσωτερική διάμετρο, που δεν περιέχει σύνθεση ανάφλεξης	1.2G
			> 50mm εσωτερική διάμετρο και ≤ 25% σύνθεση ανάφλεξης	1.3G
			≤ 30mm εσωτερική διάμετρο, κάθε πυροτεχνική μονάδα ≤ 25g και ≤ 5% σύνθεση ανάφλεξης	1.4G
Σωλήνας βολής	Ρωμαϊκό κερί μονής βολής, μικρός γεμισμένος όλμος	Σωλήνας που περιέχει μία πυροτεχνική μονάδα που αποτελείται από πυροτεχνική ουσία, προωθητική γόμωση με ή χωρίς φυτίλι μετάδοσης	≤ 30mm εσωτερική διάμετρο και πυροτεχνική μονάδα > 25g, ή > 5% και ≤ 25% σύνθεση ανάφλεξης	1.3G
			≤ 30mm εσωτερική διάμετρο, πυροτεχνική μονάδα ≤ 25g και ≤ 5% σύνθεση ανάφλεξης	1.4G
Φωτοβολίδα	Φωτοβολίδα ολίσθησης, φωτοβολίδα σήματος, φωτοβολίδα σφυρίγματος, φωτοβολίδα φιάλης, φωτοβολίδα ουρανού, φωτοβολίδα τύπου βλήματος, φωτοβολίδα τραπεζιού	Σωλήνας που περιέχει πυροτεχνική ουσία ή/και πυροτεχνικές μονάδες, εξοπλισμένους με ράβδο ή άλλα μέσα σταθεροποίησης πτήσης και σχεδιασμένα να προωθούνται στον αέρα	Αποτελέσματα σύνθεσης ανάφλεξης μόνο	1.1G
			Σύνθεση ανάφλεξης > 25% της πυροτεχνικής ουσίας	1.1G
			> 20 g πυροτεχνική ουσία και σύνθεση ανάφλεξης ≤ 25%	1.3G
			≤ 20 g πυροτεχνική ουσία, εκρηκτική γόμωση μαύρης πυρίτιδας και ≤ 0.13 g σύνθεση ανάφλεξης ανά αναφορά και ≤ 1 g συνολικά	1.4G
Νάρκη	Poi-a-feu, νάρκη εδάφους, νάρκη σάκου, νάρκη κυλινδρική	Σωλήνας που περιέχει προωθητική γόμωση και πυροτεχνικές μονάδες σχεδιασμένους να τοποθετείται στο έδαφος ή να προσαρμόζεται σταθερά στο έδαφος. Το κύριο αποτέλεσμα είναι η εκτόξευση όλων των	> 25% σύνθεση ανάφλεξης, ως χύμα σκόνη ή και αναφορά αποτελεσμάτων	1.1G
			≥ 180mm και ≤ 25% σύνθεση ανάφλεξης, ως χύμα σκόνη ή και αναφορά αποτελεσμάτων	1.1G
			< 180mm και ≤ 25% σύνθεση ανάφλεξης, ως χύμα σκόνη ή και αναφορά αποτελεσμάτων	1.3G

		πυροτεχνικών μονάδων σε μία μοναδική έκρηξη που παράγει ένα ευρέως διασκορπισμένο οπτικό ή/και ακουστικό αποτέλεσμα στον αέρα ή : Υφασμάτινος ή χάρτινος σάκος ή υφασμάτινος ή χάρτινος κύλινδρος που περιέχει προωθητική γόμωση και πυροτεχνικές μονάδες σχεδιασμένες να τοποθετούνται σε όλμο και να λειτουργούν ως νάρκη	≤ 150g πυροτεχνική ουσία που περιέχει ≤ 5 % σύνθεση ανάφλεξης, ως χύμα σκόνη ή και αναφορά αποτελεσμάτων. Κάθε πυροτεχνική μονάδα ≤25g, κάθε αναφορά αποτελέσματος <2g, κάθε σφύριγμα, αν υπάρχει ≤ 3g	1.4G
Συντριβάνι	Ηφαίστεια, συντριβάνια, λόγγες, φωτιές βεγγαλικές, αστραπές φτερουγίσματος, κυλινδρικά συντριβάνια, κωνικά συντριβάνια, φωτιστικοί δαυλοί	Μη μεταλλική θήκη που περιέχει συμπιεσμένη ή στερεωμένη πυροτεχνική ουσία που παράγει λάμψεις και φλόγα	≥ 1kg πυροτεχνική ουσία	1.3G
			< 1kg πυροτεχνική ουσία	1.4G
Σπινθηροβόλα	Σπινθηροβόλα χειρός, σπινθηροβόλα μη-χειρός, σπινθηροβόλα καλωδίου	Άκαμπτο καλώδιο (καλυμμένο) (κατά μήκος της μιας άκρης) με βραδείας καύσης πυροτεχνική ουσία με ή χωρίς άκρη έναρξης	Σπινθήρες υπερχλωρικής βάσης: > 5g ανά στοιχείο ή >10 στοιχεία ανά συσκευασία	1.3G
			Στοιχεία υπερχλωρικής βάσης: ≤ 5g ανά είδος και ≤ 10 είδη ανά συσκευασία Είδη νιτρικής βάσης : ≤ 30g ανά είδος	1.4G
Ράβδος Βεγγάλης	Εμβαπτισμένες ράβδοι	Μη μεταλλική ράβδος μερικώς επικαλυμμένη (κατά μήκος του ενός άκρου) με πυροτεχνική ουσία χαμηλής καύσης και σχεδιασμένη για να κρατείται στο χέρι	Είδη υπερχλωρικής βάσης >5g ανά είδος ή >10 είδη ανά συσκευασία	1.3G
			Είδη υπερχλωρικής βάσης : ≤5g ανά είδος και ≤10 είδη ανά συσκευασία Είδη νιτρικής βάσης : ≤ 30g ανά είδος	1.4G
Πυροτεχνήματα χαμηλού κινδύνου και καινοτομίες	Βόμβες τράπεζας, πίπτοντα, κόκκοι κροταλίσματος, καπνοί, ομίχλη, φίδια, λαμπυρίζοντα σκουλήκια, φίδια, στιγμιαία, party poppers	Διατάξεις σχεδιασμένες να παράγουν πολύ περιορισμένο ορατό ή/και ακουστικό αποτέλεσμα οι οποίες περιέχουν πολύ μικρά ποσά πυροτεχνικής ή/και εκρηκτικής σύνθεσης	Πίπτοντα και στιγμιαία μπορεί να περιέχουν έως 1.6mg βροντώδους αργύρου, πίπτοντα και party poppers μπορεί να περιέχουν έως 16mg μίγμα χλωριώδους καλίου / κόκκινου φωσφόρου, άλλα στοιχεία μπορεί να περιέχουν έως 5g	1.4G

			πυροτεχνικής ουσίας, αλλά όχι σύνθεση ανάφλεξης	
Περιστροφικά	Περιστροφικά αερίου, ελικόπτερα, καταδιωκτικά περιστροφικά, περιστροφικά εδάφους	Μη μεταλλικοί σωλήνες ή σωλήνες που περιέχουν πυροτεχνική ουσίας παραγωγής αερίου ή σπινθήρα, με ή χωρίς σύνθεση παραγωγής θορύβου, με ή χωρίς επικολλημένες αεροτομές	Πυροτεχνική ουσία ανά στοιχείο >20g, που περιέχει ≤3% σύνθεση ανάφλεξης ως αναφορά αποτελέσματος, σύνθεση σφυρίγματος ≤ 5g	1.3G
			Πυροτεχνική ουσία ανά στοιχείο ≤ 20g, που περιέχει ≤3% σύνθεση ανάφλεξης ως αναφορά αποτελέσματος, σύνθεση σφυρίγματος ≤ 5g	1.4G
Τροχοί	Τροχοί Catherine, Saxon	Διάταξη η οποία περιλαμβάνει οδηγούς που περιέχουν πυροτεχνική ουσία και διαθέτουν μέσο σύνδεσής της σε βάση έτσι ώστε να μπορεί να περιστρέφεται	≥1kg συνολικής πυροτεχνικής ουσίας, χωρίς αναφορά αποτελέσματος, κάθε σφύριγμα (αν υπάρχει) ≤ 25g και ≤ 50g σύνθεση σφυρίγματος ανά τροχό	1.3G
			<1kg συνολικής πυροτεχνικής ουσίας, χωρίς αναφορά αποτελέσματος, κάθε σφύριγμα (αν υπάρχει) ≤ 5g και ≤ 10g σύνθεση σφυρίγματος ανά τροχό	1.4G
Εναέριος τροχός	Ιπτάμενο Saxon, ανυψούμενη κορώνα UFO	Σωλήνες που περιέχουν προωθητικές γομώσεις και πυροτεχνικές συνθέσεις που παράγουν λάμπεις, φλόγες ή/και θόρυβο, οι σωλήνες είναι σταθερά προσαρμοσμένοι σε δακτύλιο στήριξης	>200g συνολικής πυροτεχνικής ουσίας ή >60g πυροτεχνικής ουσίας ανά οδηγό, <3% σύνθεση ανάφλεξης ως αναφορά αποτελέσματος, κάθε σφύριγμα (αν υπάρχει) ≤25g και ≤50g σύνθεση σφυρίγματος ανά τροχό	1.3G
			≤200g πυροτεχνικής ουσίας και ≤60g πυροτεχνικής ουσίας ανά οδηγό, ≤3% σύνθεση ανάφλεξης ως αναφορά αποτελέσματος, κάθε σφύριγμα (αν υπάρχει) ≤5g και ≤10g σύνθεση σφυρίγματος ανά τροχό	1.4G
Πακέτο επιλογής	Κουτί επιλογής επίδειξης, πακέτο επιλογής επίδειξης, κουτί επιλογής κήπου, κουτί επιλογής οικιακό,	Ένα πακέτο από περισσότερο από έναν τύπους, που ο καθένας αντιστοιχεί σε ένα από τους τύπους του παρόντος	Το πιο επικίνδυνο πυροτέχνημα καθορίζει την ταξινόμηση	

	σύνολο.	πίνακα		
Κροτίδα	Κροτίδα γιορτής, κύλινδρος γιορτής, κροτίδα ταινίας	Διάταξη σωλήνων (από χαρτί ή χαρτόνι) συνδεδεμένα με πυροτεχνικό φυτίλι, κάθε σωλήνας προορίζεται να παράγει ακουστικό αποτέλεσμα	Κάθε σωλήνας $\leq 140\text{mg}$ από σύνθεση ανάφλεξης ή $\leq 1\text{g}$ μαύρης πυρίτιδας	1.4G
Banger	Χαιρετισμού, banger λάμπης, κροτίδα lady	Μη μεταλλικός σωλήνας που περιέχει σύνθεση αναφοράς που προορίζεται να παράγει ακουστικό αποτέλεσμα	$>2\text{g}$ σύνθεση ανάφλεξης ανά είδος	1.1G
			$\leq 2\text{g}$ σύνθεση ανάφλεξης ανά είδος και $\leq 10\text{g}$ ανά εσωτερική συσκευασία	1.3G
			$\leq 1\text{g}$ σύνθεση ανάφλεξης ανά είδος και $\leq 10\text{g}$ ανά εσωτερική συσκευασία ή $\leq 10\text{g}$ μαύρης πυρίτιδας ανά είδος	1.4G

2.2.1.1.8 Εξαιρέση από την Κλάση 1

2.2.1.1.8.1 Ένα αντικείμενο ή μία ουσία μπορεί να εξαιρεθεί από την Κλάση 1 λόγω των αποτελεσμάτων δοκιμής και του ορισμού της Κλάσεως 1, με την έγκριση της αρμόδιας αρχής οποιοδήποτε εκ των Συμβαλλομένων Κρατών για τον RID, η οποία μπορεί επίσης να αναγνωρίσει μία έγκριση χορηγηθείσα από την αρμόδια αρχή μίας χώρας η οποία δεν είναι ένα Συμβαλλόμενο Κράτος για τον RID υπό τον όρο ότι αυτή η έγκριση θα έχει χορηγηθεί σύμφωνα με τις διαδικασίες οι οποίες εφαρμόζονται σύμφωνα με τον Κανονισμό RID, με το/την ADR, το/την ADN, τον Κώδικα IMDG ή τις Τεχνικές Οδηγίες του ICAO.

2.2.1.1.8.2 Με την έγκριση της αρμόδιας αρχής σύμφωνα με την παρ. 2.2.1.1.8.1, ένα είδος μπορεί να εξαιρεθεί από την Κλάση 1 όταν τρία αφαιρεθέντα από την συσκευασία αντικείμενα, ενεργοποιηθέντα το κάθε ένα ξεχωριστά με τα δικά του μέσα ενάρξεως ή αναφλέξεως ή με εξωτερικά μέσα για να λειτουργήσει με τον σχεδιασθέντα τρόπο, ανταποκρίνεται εις τα ακόλουθα κριτήρια δοκιμών:

- Ουδεμία εξωτερική επιφάνεια δεν θα έχει θερμοκρασία μεγαλύτερη από $65\text{ }^{\circ}\text{C}$. Μία στιγμιαία αύξηση της θερμοκρασίας έως τους $200\text{ }^{\circ}\text{C}$ είναι αποδεκτή.
 - Δεν θα υπάρχει ουδεμία ρήξη ή θρυμματισμός του εξωτερικού περιβλήματος ή κίνηση του αντικειμένου ή αποσπασθέντων τμημάτων αυτού για περισσότερο από ένα μέτρο προς οποιαδήποτε κατεύθυνση.
- ΣΗΜΕΙΩΣΗ:** Όπου η ακεραιότητα του αντικειμένου μπορεί να έχει επηρεασθεί εις την περίπτωση μίας εξωτερικής πυρκαγιάς, τα κριτήρια αυτά θα εξετάζονται διά μίας δοκιμής πυρκαγιάς, όπως αυτή που περιγράφεται εις το Πρότυπο ISO 12097-3.
- Δεν θα υπάρχει κανένας ικανός να ακουσθεί κρότος ο οποίος θα υπερβαίνει τα 135 dB(C) το μέγιστο εις απόσταση ενός μέτρου.
 - Δεν θα υπάρχει καμμία πηγή αναφλέξεως ή φλόγα ικανή να προκαλέσει την ανάφλεξη ενός υλικού όπως ένα φύλλο χαρτιού των $80 \pm 10\text{ g/m}^2$ εις επαφή με το αντικείμενο και
 - Δεν θα υπάρχει παραγωγή καπνού, αναθυμιάσεων ή σκόνης εις τέτοιες ποσότητες ώστε η ορατότητα εις έναν θάλαμο ενός κυβικού μέτρου εξοπλισμένο με καταλλήλου μεγέθους πλαίσια

εξαερισμού να μειώνεται περισσότερο από 50% όπως μετράται με ένα βαθμονομημένο (εις lux) φωτόμετρο ή ένα ραδιόμετρο ευρισκόμενο ένα μέτρο μακριά από μία σταθερή πηγή φωτός τοποθετημένη εις το μέσο σημείο εις αντίθετα τοιχώματα. Η γενική οδηγία για την Δοκιμή της Οπτικής Πυκνότητας εις το ISO 5659-1 και η γενική οδηγία για το Φωτομετρικό Σύστημα η οποία περιγράφεται στο Τμήμα 7.5. στο ISO 5659-2 μπορούν να χρησιμοποιηθούν ή παρόμοιες μέθοδοι μετρήσεως της οπτικής πυκνότητας σχεδιασμένες για να εκπληρώνουν τον ίδιο σκοπό, μπορούν επίσης να χρησιμοποιούνται. Μία κατάλληλη καλύπτρα περιβάλλουσα το πίσω μέρος και τις πλευρές του φωτομέτρου θα χρησιμοποιείται για να ελαχιστοποιεί τις επιπτώσεις από διάχυτο εκ σκεδάσεως ή από διαρρέον φως το οποίο δεν θα εκπέμπεται απ' ευθείας από την πηγή.

- ΣΗΜΕΙΩΣΗ 1:** Εάν κατά την διάρκεια των δοκιμών οι οποίες αναφέρονται εις τα κριτήρια (a), (b), (c) και (d) δεν θα παρατηρηθεί καθόλου ή παρατηρηθεί πολύ λίγος καπνός, η δοκιμή η οποία περιγράφεται εις το (e) μπορεί να παραλειφθεί.
- 2:** Η αρμόδια αρχή στην οποία γίνεται αναφορά εις την παράγραφο 2.2.1.1.8.1, μπορεί να απαιτήσει δοκιμές εις την συσκευασμένη μορφή αν θα έχει αποφασισθεί ότι, όπως είναι συσκευασμένο για την μεταφορά, το αντικείμενο μπορεί να παρουσιάζει έναν μεγαλύτερο κίνδυνο.

2.2.1.4

Λεξικό όρων

- ΣΗΜΕΙΩΣΗ 1:** Οι περιγραφές στο λεξικό όρων δεν προορίζονται για αντικατάσταση των διαδικασιών δοκιμής, ούτε για προσδιορισμό της ταξινόμησης κινδύνου μίας ουσίας ή ενός είδους της Κλάσης 1. Η καταχώρηση στις σωστές υποδιαιρέσεις και μία απόφαση για το εάν η Ομάδα Συμβατότητας S είναι κατάλληλη πρέπει να βασίζεται σε έλεγχο του προϊόντος σύμφωνα με το Εγχειρίδιο Δοκιμών και Κριτηρίων, Μέρος I ή σε αναλογία με παρόμοια προϊόντα που έχουν ήδη ελεγχθεί και καταχωρηθεί σύμφωνα με τις διαδικασίες του Εγχειριδίου Δοκιμών και Κριτηρίων.
- 2:** Οι τιμές που δίνονται μετά από τις ονομασίες αναφέρονται στους σχετικούς UN (Στήλη 2 του Πίνακα Α του Κεφαλαίου 3.2). Για τον κωδικό ταξινόμησης, βλέπε 2.2.1.1.4.

ΣΥΣΚΕΥΕΣ ΦΟΥΣΚΩΜΑΤΟΣ ΑΕΡΟΣΑΚΩΝ, ή ΘΑΛΑΜΟΙ ΑΕΡΟΣΑΚΩΝ, ή ΠΡΟ-ΕΝΤΑΤΗΡΕΣ ΖΩΝΩΝ ΑΣΦΑΛΕΙΑΣ: UN 0503

Είδη τα οποία περιέχουν πυροτεχνικές ουσίες και χρησιμοποιούνται ως σωστικοί αερόσακοι ή ζώνες ασφαλείας των οχημάτων.

ΠΥΡΟΜΑΧΙΚΑ, ΦΩΤΙΣΤΙΚΑ, με ή χωρίς ρήγμα, διαρροή γόμωσης ή προωθητικής γόμωσης: UN 0171, 0254, 0297.

Πυρομαχικά σχεδιασμένα να παράγουν μία μοναδική πηγή έντονου φωτός για το φωτισμό μίας περιοχής. Ο όρος περιλαμβάνει φωτιστικά φύσιγγια, βομβίδες και βλήματα και φωτιστικές βόμβες και βόμβες αναγνώρισης στόχου.

ΣΗΜΕΙΩΣΗ: Τα παρακάτω είδη: ΦΥΣΙΓΓΙΑ, ΣΗΜΑΤΟΣ, ΣΗΜΑΤΟΔΟΤΙΚΕΣ ΣΥΣΚΕΥΕΣ ΧΕΙΡΟΣ, ΣΗΜΑΤΟΔΟΤΕΣ ΚΙΝΔΥΝΟΥ, ΦΩΤΟΒΟΛΙΔΕΣ ΑΕΡΟΣ, ΦΩΤΟΒΟΛΙΔΕΣ

ΕΠΙΦΑΝΕΙΑΣ, δεν περιλαμβάνονται σε αυτόν τον ορισμό. Αυτά αναφέρονται ξεχωριστά.

ΠΥΡΟΜΑΧΙΚΑ, ΕΜΠΡΗΣΤΙΚΑ, υγρά ή σε μορφή γέλης, με ρήγμα, διαρροή γόμωσης ή προωθητική: UN 0247

Πυρομαχικά που περιέχουν υγρή ή σε μορφή γέλης εμπρηστική ουσία. Εκτός απ' όταν η εμπρηστική ουσία είναι ένα εκρηκτικό αυτή καθ' αυτή, επίσης περιέχει ένα ή περισσότερα από τα παρακάτω: μία προωθητική γόμωση με έναυσμα και πυροδοτική γόμωση, έναν πυροσωλήνα με διαρρήκτη ή διαρροή γόμωσης.

ΠΥΡΟΜΑΧΙΚΑ, ΕΜΠΡΗΣΤΙΚΑ, ΛΕΥΚΟΥ ΦΩΣΦΟΡΟΥ με ρήγμα, διαρροή γόμωσης ή προωθητικής γόμωσης: UN 0243, 0244

Πυρομαχικά που περιέχουν λευκό φωσφόρο ως εμπρηστική ουσία. Επίσης περιέχει ένα ή περισσότερα από τα παρακάτω: μία προωθητική γόμωση με έναυσμα και πυροδοτική γόμωση, έναν πυροσωλήνα με διαρρήκτη ή διαρροή γόμωσης.

ΠΥΡΟΜΑΧΙΚΑ, ΕΜΠΡΗΣΤΙΚΑ με ή χωρίς ρήγμα, διαρροή γόμωσης ή προωθητικής γόμωσης: UN 0009, 0010, 0300

Πυρομαχικά που περιέχουν εμπρηστική σύνθεση. Εκτός απ' όταν η σύνθεση είναι ένα εκρηκτικό αυτή καθ' αυτή, επίσης περιέχει ένα ή περισσότερα από τα παρακάτω: μία προωθητική γόμωση με έναυσμα και πυροδοτική γόμωση, έναν πυροσωλήνα με διαρρήκτη ή διαρροή γόμωσης.

ΠΥΡΟΜΑΧΙΚΑ, ΓΥΜΝΑΣΙΩΝ: UN 0362, 0488

Πυρομαχικά χωρίς κύρια εκρηκτική γόμωση, που περιέχει διαρρήκτη ή διαρροή γόμωσης. Κανονικά επίσης περιέχει έναν πυροσωλήνα και μία προωθητική γόμωση.

ΣΗΜΕΙΩΣΗ: BOMBΙΔΕΣ ΓΥΜΝΑΣΙΩΝ δεν περιλαμβάνονται σε αυτόν τον ορισμό. Αυτές αναφέρονται ξεχωριστά.

ΠΥΡΟΜΑΧΙΚΑ, ΔΟΚΙΜΩΝ: UN 0363

Πυρομαχικά που περιέχουν πυροτεχνικές ουσίες, που χρησιμοποιούνται για τον έλεγχο της απόδοσης ή της ισχύος νέων πυρομαχικών, εξαρτημάτων ή συνδεσμολογιών όπλων.

ΠΥΡΟΜΑΧΙΚΑ, ΚΑΠΝΟΥ, ΛΕΥΚΟΥ ΦΩΣΦΟΡΟΥ, με ρήγμα, διαρροή γόμωσης ή προωθητικής γόμωσης: UN 0245, 0246

Πυρομαχικά που περιέχουν λευκό φωσφόρο ως καπνογόνο ουσία. Επίσης περιέχει ένα ή περισσότερα από τα παρακάτω: μία προωθητική γόμωση με έναυσμα και πυροδοτική γόμωση, έναν πυροσωλήνα με διαρρήκτη ή διαρροή γόμωσης. Ο όρος περιλαμβάνει βομβίδες, καπνού.

ΠΥΡΟΜΑΧΙΚΑ, ΚΑΠΝΟΥ με ή χωρίς ρήγμα, διαρροή γόμωσης ή προωθητικής: UN 0015, 0016, 0303

Πυρομαχικά που περιέχουν μία καπνογόνο ουσία τέτοια όπως μείγμα χλωροσουλφονικού οξέος ή τετραχλωριούχο τιτάνιο, ή μία καπνογόνο πυροτεχνική σύνθεση βασισμένη στο εξαχλωροαιθάνιο ή στον κόκκινο φωσφόρο. Εκτός απ' όταν η ουσία είναι ένα εκρηκτικό αυτή καθ' αυτή, τα πυρομαχικά επίσης περιέχουν ένα ή περισσότερα από τα παρακάτω: μία προωθητική γόμωση με έναυσμα και πυροδοτική γόμωση, έναν πυροσωλήνα με διαρρήκτη ή διαρροή γόμωσης. Ο όρος περιλαμβάνει βομβίδες, καπνού.

ΣΗΜΕΙΩΣΗ: ΣΗΜΑΤΟΔΟΤΕΣ, ΚΑΠΝΟΥ δεν περιλαμβάνονται σε αυτόν τον ορισμό. Αυτοί αναφέρονται ξεχωριστά.

ΠΥΡΟΜΑΧΙΚΑ, ΔΑΚΡΥΓΟΝΑ, με ρήγμα, διαρροή γόμωσης ή προωθητικής γόμωσης: UN 0018, 0019, 0301

Πυρομαχικά που περιέχουν μία δακρυγόνο ουσία. Επίσης περιέχει ένα ή περισσότερα από τα παρακάτω: μία πυροτεχνική ουσία, μία προωθητική γόμωση με έναυσμα και πυροδοτική γόμωση, έναν πυροσωλήνα με διαρρήκτη ή διαρροή γόμωσης.

ΕΙΔΗ, ΕΚΡΗΚΤΙΚΑ, ΕΞΑΙΡΕΤΙΚΑ ΜΗ ΕΥΑΙΣΘΗΤΑ (ΕΙΔΗ ΕΕΙ): UN 0486

Είδη που περιέχουν μόνον εξαιρετικά μη-ευαίσθητες ουσίες που παρουσιάζουν αμελητέα πιθανότητα τυχαίας πυροδότησης ή εξάπλωσης υπό κανονικές συνθήκες μεταφοράς και που έχουν περάσει τη Σειρά Ελέγχου 7.

ΕΙΔΗ, ΠΥΡΟΦΟΡΑ: UN 0380

Είδη που περιέχουν μία πυροφόρο ουσία (ικανά για αυθόρμητη καύση όταν εκτίθενται στον αέρα) και μία εκρηκτική ουσία ή συστατικό. Ο όρος δεν περιλαμβάνει είδη που περιέχουν λευκό φωσφόρο.

ΕΙΔΗ, ΠΥΡΟΤΕΧΝΙΚΑ, για τεχνικούς σκοπούς: UN 0428, 0429, 0430, 0431, 0432

Είδη που περιέχουν πυροτεχνικές ουσίες και χρησιμοποιούνται για τεχνικούς σκοπούς τέτοιους όπως παραγωγή θερμότητας, παραγωγή αερίου, θεατρικά εφέ, κ.λπ.

ΣΗΜΕΙΩΣΗ: Τα παρακάτω είδη: όλα τα πυρομαχικά, ΦΥΣΙΓΓΙΑ ΣΗΜΑΤΟΔΟΤΗΣΗΣ, ΚΟΠΤΙΚΑ ΚΑΛΩΔΙΩΝ ΕΚΡΗΚΤΙΚΑ, ΠΥΡΟΤΕΧΝΗΜΑΤΑ, ΦΩΤΟΒΟΛΙΔΕΣ ΑΕΡΟΣ, ΦΩΤΟΒΟΛΙΔΕΣ ΕΠΙΦΑΝΕΙΑΣ, ΣΥΣΚΕΥΕΣ ΑΠΕΛΕΥΘΕΡΩΣΗΣ ΕΚΡΗΚΤΙΚΕΣ, ΠΙΡΤΣΙΝΙΑ ΕΚΡΗΚΤΙΚΑ, ΣΗΜΑΤΟΔΟΤΙΚΕΣ ΣΥΣΚΕΥΕΣ ΧΕΙΡΟΣ, ΣΗΜΑΤΟΔΟΤΕΣ ΚΙΝΔΥΝΟΥ, ΣΗΜΑΤΟΔΟΤΕΣ ΣΙΔΗΡΟΔΡΟΜΙΚΩΝ ΓΡΑΜΜΩΝ ΕΚΡΗΚΤΙΚΑ, ΣΗΜΑΤΟΔΟΤΕΣ ΚΑΠΝΟΥ δεν περιλαμβάνονται σε αυτόν τον ορισμό. Αυτά αναφέρονται ξεχωριστά.

ΜΑΥΡΗ ΠΥΡΙΤΙΔΑ (ΜΠΑΡΟΥΤΙ), ΠΕΠΙΕΣΜΕΝΗ ή ΜΑΥΡΗ ΠΥΡΙΤΙΔΑ (ΜΠΑΡΟΥΤΙ), ΣΕ ΣΒΟΛΟΥΣ: UN 0028

Ουσία που αποτελείται από μαύρη πυρίτιδα σε μορφή σβόλων.

ΜΑΥΡΗ ΠΥΡΙΤΙΔΑ (ΜΠΑΡΟΥΤΙ), κοκκώδης ή ως άλευρο: UN 0027

Ουσία που συνίσταται από ένα ιδιαίτερο μείγμα ζωικού άνθρακα ή άλλου άνθρακα και είτε νιτρικό κάλιο είτε νιτρικό νάτριο, με ή χωρίς θείο.

BOMBEΣ, ΜΕ ΕΥΦΛΕΚΤΟ ΥΓΡΟ, με εκρηκτική γόμωση: UN 0399, 0400

Είδη που πέφτουν από αεροσκάφος, συνιστάμενα από μία δεξαμενή γεμάτη με άφλεκτο υγρό και εκρηκτική γόμωση.

BOMBEΣ, ΦΩΤΙΣΤΙΚΕΣ: UN 0038

Εκρηκτικά είδη που πέφτουν από αεροσκάφος για την παραγωγή σύντομου, έντονου φωτισμού για φωτογράφιση. Περιέχουν μία γόμωση εκρηκτικού χωρίς μέσον πυροδότησης ή με μέσον πυροδότησης που περιέχει δύο ή περισσότερα αποτελεσματικά προστατευτικά χαρακτηριστικά.

BOMBEΣ, ΦΩΤΙΣΤΙΚΕΣ: UN 0037

Εκρηκτικά είδη που πέφτουν από αεροσκάφος για την παραγωγή σύντομου, έντονου φωτισμού για φωτογράφιση. Περιέχουν μία γόμωση εκρηκτικού με μέσον πυροδότησης που δεν περιέχει δύο ή περισσότερα αποτελεσματικά προστατευτικά χαρακτηριστικά.

BOMBEΣ, ΦΩΤΙΣΤΙΚΕΣ: UN 0039, 0299

Εκρηκτικά είδη που πέφτουν από αεροσκάφος για την παραγωγή σύντομου, εντόνου φωτισμού για φωτογράφιση. Περιέχουν μία φωτιστική σύνθεση.

BOMBEΣ, με εκρηκτική γόμωση: UN 0034, 0035

Εκρηκτικά είδη που πέφτουν από αεροσκάφος, χωρίς μέσον πυροδότησης ή με μέσον πυροδότησης που περιέχει δύο ή περισσότερα αποτελεσματικά προστατευτικά χαρακτηριστικά.

BOMBEΣ με εκρηκτική γόμωση: UN 0033, 0291

Εκρηκτικά είδη που πέφτουν από αεροσκάφος, με μέσον πυροδότησης που δεν περιέχει δύο ή περισσότερα αποτελεσματικά προστατευτικά χαρακτηριστικά.

ΕΝΙΣΧΥΤΕΣ, ΜΕ ΠΥΡΟΚΡΟΤΗΤΗ: UN 0225, 0268

Είδη συνιστάμενα από μία γόμωση εκρηκτικού με μέσον πυροδότησης. Χρησιμοποιούνται για την αύξηση της πυροδοτικής ισχύος των πυροκροτητών ή εκρηκτικών καλωδίων.

ΕΝΙΣΧΥΤΕΣ, χωρίς πυροκροτητή: UN 0042, 0283

Είδη συνιστάμενα από μία γόμωση εκρηκτικού χωρίς μέσον πυροδότησης. Χρησιμοποιούνται για αύξηση της πυροδοτικής ισχύος των πυροκροτητών ή εκρηκτικών καλωδίων.

ΔΙΑΡΡΗΚΤΕΣ, εκρηκτικοί: UN 0043

Είδη συνιστάμενα από μία μικρή γόμωση εκρηκτικού που χρησιμοποιούνται για το άνοιγμα βλημάτων ή άλλων πυρομαχικών για τη διασπορά του περιεχομένου τους.

ΦΥΣΙΓΓΙΑ, ΑΝΑΦΛΕΞΗΣ: UN 0049, 0050

Είδη συνιστάμενα από ένα περίβλημα, ένα έναυσμα και πυρίτιδα ανάφλεξης, όλα συνδεδεμένα σε ένα κομμάτι έτοιμο για πυροδότηση.

ΦΥΣΙΓΓΙΑ ΓΙΑ ΕΡΓΑΛΕΙΑ, ΑΣΦΑΙΡΑ: UN No. 0014

Είδος, χρησιμοποιούμενο εις εργαλεία, αποτελούμενο από ένα κλειστό κέλυφος φυσιγγίου με ένα κεντρικό ή περιφερειακό έναυσμα με ή χωρίς την γόμωση άκαπνης ή μαύρης πυρίτιδας, αλλά χωρίς βλήμα.

ΦΥΣΙΓΓΙΑ ΓΙΑ ΟΠΛΑ, ΑΣΦΑΙΡΑ: UN 0326, 0413, 0327, 0338, 0014

Πυρομαχικά συνιστάμενα από μία κλειστή θήκη φυσιγγίων με ένα κεντρικό ή περιφερειακό έναυσμα πυρός και μία γόμωση άκαπνης ή μαύρης πυρίτιδας αλλά όχι βλήμα. Παράγει ισχυρό θόρυβο και χρησιμοποιείται για εκπαίδευση, χαιρετισμό, ως προωθητική γόμωση, πιστόλι εκκίνησης κ.λπ. Ο όρος περιλαμβάνει πυρομαχικά, άσφαιρα.

ΦΥΣΙΓΓΙΑ ΓΙΑ ΟΠΛΑ, ΑΔΡΑΝΟΥΣ ΒΛΗΜΑΤΟΣ: UN 0328, 0417, 0339, 0012

Πυρομαχικά συνιστάμενα από ένα βλήμα χωρίς εκρηκτική γόμωση αλλά με μία προωθητική γόμωση με ή χωρίς έναυσμα. Τα είδη μπορούν να περιλαμβάνουν έναν ιχνηθέτη, υπό την προϋπόθεση ότι ο κυρίαρχος κίνδυνος είναι εκείνος της προωθητικής γόμωσης.

ΦΥΣΙΓΓΙΑ ΓΙΑ ΟΠΛΑ, με εκρηκτική γόμωση: UN 0006, 0321, 0412

Πυρομαχικά συνιστάμενα από ένα βλήμα με μία εκρηκτική γόμωση χωρίς μέσον πυροδότησης ή με μέσον πυροδότησης που περιέχει δύο ή περισσότερα αποτελεσματικά προστατευτικά χαρακτηριστικά και μία προωθητική γόμωση με ή χωρίς έναυσμα. Ο όρος περιλαμβάνει μόνιμα (συνδεδεμένα) πυρομαχικά, ημι-μόνιμα (μερικώς συνδεδεμένα) πυρομαχικά και ξεχωριστά γομωτικά πυρομαχικά όταν τα συστατικά συσκευάζονται μαζί.

ΦΥΣΙΓΓΙΑ ΓΙΑ ΟΠΛΑ, με εκρηκτική γόμωση: UN 0005, 0007, 0348

Πυρομαχικά συνιστάμενα από ένα βλήμα με μία εκρηκτική γόμωση με μέσον πυροδότησης που δεν περιέχει δύο ή περισσότερα αποτελεσματικά προστατευτικά χαρακτηριστικά και μία προωθητική γόμωση με ή χωρίς έναυσμα. Ο όρος περιλαμβάνει μόνιμα (συνδεδεμένα) πυρομαχικά, ημι-μόνιμα (μερικώς συνδεδεμένα) πυρομαχικά και ξεχωριστά γομωτικά πυρομαχικά όταν τα συστατικά συσκευάζονται μαζί.

ΦΥΣΙΓΓΙΑ, ΠΕΤΡΕΛΑΙΟΠΗΓΩΝ: UN 0277, 0278

Είδη συνιστάμενα από ένα λεπτό περίβλημα από ινοσανίδες, μέταλλο ή άλλο υλικό που περιέχει μόνον προωθητική ισχύ που εκτοξεύει ένα σκληρό βλήμα για τη διάτρηση ενός περιβλήματος μίας πετρελαιοπηγής.

ΣΗΜΕΙΩΣΗ: ΓΟΜΩΣΕΙΣ, ΜΟΡΦΟΠΟΙΗΜΕΝΕΣ (ΚΟΙΛΑ ΓΕΜΙΣΜΑΤΑ), δεν περιλαμβάνονται σε αυτόν τον ορισμό. Αυτές αναφέρονται ξεχωριστά.

ΦΥΣΙΓΓΙΑ, ΣΥΣΚΕΥΩΝ ΙΣΧΥΟΣ: UN 0275, 0276, 0323, 0381

Είδη σχεδιασμένα για την εκτέλεση μηχανικών ενεργειών. Συνίστανται από ένα περίβλημα με μία γόμωση αναφλεκτικού εκρηκτικού και ενός μέσου ανάφλεξης. Τα αερίωδη προϊόντα της ανάφλεξης παράγουν δίογκωση, ευθεία ή περιστροφική κίνηση ή ενεργοποιούν διαφράγματα, βαλβίδες ή διακόπτες ή εκτοξεύουν συσκευές δεσίματος ή παράγοντες απόσβεσης.

ΦΥΣΙΓΓΙΑ, ΣΗΜΑΝΣΗΣ : UN 0054, 0312, 0405

Είδη σχεδιασμένα να πυροδοτούν έγχρωμες φωτοβολίδες ή άλλους σηματοδότες από πιστόλια σηματοδότησης κ.λπ..

ΦΥΣΙΓΓΙΑ ΜΙΚΡΩΝ ΟΠΛΩΝ: UN 0417, 0339, 0012

Πυρομαχικά συνιστάμενα από μία θήκη φυσιγγίων εξοπλισμένη με έναν κεντρικό ή περιφερειακό έναυσμα πυρός και που περιέχουν και προωθητική γόμωση και στερεό βλήμα. Είναι σχεδιασμένα να πυροδοτούνται σε όπλα διαμετρήματος όχι μεγαλύτερου από 19.1 mm. Φύσιγγες κυνηγετικών όπλων οποιοδήποτε διαμετρήματος περιλαμβάνονται σε αυτήν την περιγραφή.

ΣΗΜΕΙΩΣΗ: ΦΥΣΙΓΓΙΑ, ΜΙΚΡΩΝ ΟΠΛΩΝ, ΑΣΦΑΙΡΑ, δεν περιλαμβάνονται σε αυτόν τον ορισμό. Αυτά αναφέρονται ξεχωριστά. Μερικά φύσιγγια στρατιωτικών μικρών όπλων δεν περιλαμβάνονται σε αυτόν τον ορισμό. Αυτά αναφέρονται στα ΦΥΣΙΓΓΙΑ ΓΙΑ ΟΠΛΑ, ΑΔΡΑΝΟΥΣ ΒΛΗΜΑΤΟΣ.

ΦΥΣΙΓΓΙΑ, ΜΙΚΡΩΝ ΟΠΛΩΝ, ΑΣΦΑΙΡΑ: UN 0014, 0327, 0338

Πυρομαχικά συνιστάμενα από μία κλειστή θήκη φυσιγγίων με ένα κεντρικό ή περιφερειακό έναυσμα πυρός και μία γόμωση από άκαπνη ή μαύρη πυρίτιδα. Οι θήκες φυσιγγίων δεν περιέχουν βλήματα. Τα φύσιγγια είναι σχεδιασμένα να πυροδοτούνται από όπλα με διάμετρο το πολύ 19.1 mm και χρησιμεύουν στην παραγωγή δυνατού θορύβου και χρησιμοποιούνται για εκπαίδευση, χαιρετισμό, ως προωθητική γόμωση, σε πιστόλια εκκίνησης κ.λπ..

ΘΗΚΕΣ, ΦΥΣΙΓΓΙΩΝ, ΚΕΝΕΣ, ΜΕ ΠΡΩΤΟΓΕΝΗ ΕΚΡΗΚΤΙΚΗ ΥΛΗ: UN 0379, 0055

Είδη συνιστάμενα από μία θήκη φυσιγγίων κατασκευασμένη από μέταλλο, πλαστικό ή άλλο μη-άφλεκτο υλικό, στα οποία το μόνο εκρηκτικό συστατικό είναι το έναυσμα.

ΘΗΚΕΣ, ΦΥΣΙΓΓΙΩΝ, ΚΕΝΕΣ, ΧΩΡΙΣ ΠΡΩΤΟΓΕΝΗ ΕΚΡΗΚΤΙΚΗ ΥΛΗ: UN 0447, 0446

Είδη συνιστάμενα από μία θήκη φυσιγγίων κατασκευασμένη μερικώς ή ολικώς από νιτροκυτταρίνη.

ΓΟΜΩΣΕΙΣ, ΕΚΡΗΚΤΙΚΕΣ, ΜΕ ΠΛΑΣΤΙΚΟΥΣ ΣΥΝΔΕΣΜΟΥΣ: UN 0457, 0458, 0459, 0460

Είδη συνιστάμενα από μία γόμωση εκρηκτικού, με πλαστικούς συνδέσμους, κατασκευασμένη σε ειδική μορφή χωρίς περίβλημα και χωρίς μέσον πυροδότησης. Είναι σχεδιασμένα ως εξαρτήματα πυρομαχικών τέτοιων όπως οι κεφαλές.

ΓΟΜΩΣΕΙΣ, ΚΑΤΕΔΑΦΙΣΕΩΝ: UN 0048

Είδη που περιέχουν μία γόμωση ενός εκρηκτικού σε περίβλημα από ινοσανίδες, πλαστικό, μέταλλο ή άλλο υλικό. Τα είδη είναι χωρίς μέσον πυροδότησης ή με μέσον πυροδότησης που περιέχει δύο ή περισσότερα αποτελεσματικά προστατευτικά χαρακτηριστικά.

ΣΗΜΕΙΩΣΗ: Τα παρακάτω είδη: BOMBEΣ, NARΚΕΣ, ΒΛΗΜΑΤΑ δεν περιλαμβάνονται σε αυτόν τον ορισμό. Αυτά αναφέρονται ξεχωριστά.

ΓΟΜΩΣΕΙΣ, ΒΑΘΟΥΣ: UN 0056

Είδη συνιστάμενα από μία γόμωση εκρηκτικού που περιέχεται σε βαρέλι ή βλήμα χωρίς μέσον πυροδότησης ή με μέσον πυροδότησης που περιέχει δύο ή περισσότερα αποτελεσματικά προστατευτικά χαρακτηριστικά. Είναι σχεδιασμένα να εκρηγνουν κάτω από νερό.

ΓΟΜΩΣΕΙΣ, ΕΚΡΗΚΤΙΚΕΣ, ΕΜΠΟΡΙΚΕΣ χωρίς πυροκροτητή: UN 0442, 0443, 0444, 0445

Είδη συνιστάμενα από μία γόμωση εκρηκτικού χωρίς μέσον πυροδότησης, που χρησιμοποιούνται για εκρηκτική συγκόλληση, ένωση, φορμάρισμα και άλλες μεταλλουργικές κατεργασίες.

ΓΟΜΩΣΕΙΣ, ΠΡΩΘΗΤΙΚΕΣ, ΓΙΑ ΚΑΝΟΝΙΑ: UN 0242, 0279, 0414

Γομώσεις προωθητικού σε οποιαδήποτε φυσική μορφή για ξεχωριστής γόμωσης πυρομαχικά για κανόνια.

ΓΟΜΩΣΕΙΣ, ΠΡΩΘΗΤΙΚΕΣ: UN 0271, 0272, 0415, 0491

Είδη συνιστάμενα από μία γόμωση ή μία προωθητική γόμωση σε οποιαδήποτε φυσική μορφή, με ή χωρίς περίβλημα, ως εξάρτημα κινητήρων πυραύλου ή για μείωση της οπισθέλκουσας των βλημάτων.

ΓΟΜΩΣΕΙΣ, ΜΟΡΦΟΠΟΙΗΜΕΝΕΣ, ΕΜΠΟΡΙΚΕΣ, χωρίς πυροκροτητή: UN 0059, 0439, 0440, 0441

Είδη συνιστάμενα από ένα περίβλημα που περιέχει μία γόμωση εκρηκτικού με κοίλωμα επενδεδυμένη με άκαμπτο υλικό, χωρίς μέσον πυροδότησης. Είναι σχεδιασμένα να παράγουν ένα ισχυρό, διεισδυτικό αποτέλεσμα αερίωσης.

ΓΟΜΩΣΕΙΣ, ΜΟΡΦΟΠΟΙΗΜΕΝΕΣ, ΕΥΚΑΜΠΤΕΣ, ΓΡΑΜΜΙΚΕΣ: UN 0237, 0288

Είδη συνιστάμενα από ένα έναν πυρήνα εκρηκτικού σε σχήμα V επενδεδυμένο με εύκαμπτη θήκη.

ΓΟΜΩΣΕΙΣ, ΣΥΜΠΛΗΡΩΜΑΤΙΚΕΣ, ΕΚΡΗΚΤΙΚΕΣ: UN 0060

Είδη συνιστάμενα από έναν μικρό μετακινούμενο ενισχυτή τοποθετημένο στην κοιλότητα ενός βλήματος μεταξύ του πυροσωλήνα και της εκρηκτικής γόμωσης.

ΕΞΑΡΤΗΜΑΤΑ, ΣΥΣΤΟΙΧΙΑ ΕΚΡΗΚΤΙΚΩΝ, Ε.Α.Ο.: UN 0382, 0383, 0384, 0461

Είδη που περιέχουν ένα εκρηκτικό σχεδιασμένο να μεταφέρει έκρηξη ή ανάφλεξη μέσα σε μία γραμμική εκρηκτικών.

ΣΥΣΚΕΥΕΣ, ΕΝΕΡΓΟΠΟΙΗΜΕΝΕΣ ΜΕ ΝΕΡΟ με ρήγμα, διαρροή γόμωσης ή προωθητικής γόμωσης:
UN 0248, 0249

Είδη των οποίων η λειτουργία εξαρτάται από τη φυσικο-χημική αντίδραση του περιεχομένου τους με το νερό.

ΑΚΑΡΙΑΙΑ ΘΡΥΑΛΛΙΔΑ (ΠΥΡΑΓΩΓΟ ΣΧΟΙΝΙΟ), ΕΚΡΗΚΤΙΚΟ, εύκαμπτο: UN 0065, 0289

Είδος συνιστάμενο από έναν πυρήνα εκρηκτικού κλεισμένου σε ύφασμα και μία πλαστική ή άλλη επένδυση. Η επένδυση δεν είναι απαραίτητη εάν το ύφασμα είναι αδιαπέραστο.

ΑΚΑΡΙΑΙΑ ΘΡΥΑΛΛΙΔΑ (ΠΥΡΑΓΩΓΟ ΣΧΟΙΝΙΟ), ΕΚΡΗΚΤΙΚΟ, με μεταλλική επένδυση: UN 0102, 0290

Είδος συνιστάμενο από έναν πυρήνα εκρηκτικού επενδεδυμένο με έναν μαλακό μεταλλικό σωλήνα με ή χωρίς προστατευτικό κάλυμμα.

ΑΚΑΡΙΑΙΑ ΘΡΥΑΛΛΙΔΑ (ΠΥΡΑΓΩΓΟ ΣΧΟΙΝΙΟ), ΗΠΙΟΥ ΑΠΟΤΕΛΕΣΜΑΤΟΣ με μεταλλική επένδυση:
UN 0104

Είδος συνιστάμενο από έναν πυρήνα εκρηκτικού επικαλυμμένου με έναν μαλακό μεταλλικό σωλήνα με ή χωρίς προστατευτικό κάλυμμα. Η ποσότητα εκρηκτικής ουσίας είναι τόσο μικρή ώστε μόνον ένα ήπιο αποτέλεσμα να εκδηλώνεται έξω από το καλώδιο.

ΣΧΟΙΝΙΟ, ΕΝΑΥΣΤΗΡΑΣ: UN 0066

Είδος συνιστάμενο από υφασμάτινο νήμα που καλύπτεται με μαύρη πυρίτιδα ή άλλη γρήγορης καύσης πυροτεχνική σύνθεση και από ένα εύκαμπτο προστατευτικό κάλυμμα, ή συνίσταται από έναν πυρήνα μαύρης πυρίτιδας περιβαλλόμενο από ένα εύκαμπτο πλεγμένο ύφασμα. Καίγεται προοδευτικά κατά το μήκος του με εξωτερική φλόγα και χρησιμοποιείται για τη μετάδοση ανάφλεξης από μία συσκευή σε μία γόμωση ή ένα έναυσμα.

ΚΟΠΤΙΚΕΣ ΣΥΣΚΕΥΕΣ, ΚΑΛΩΔΙΩΝ, ΕΚΡΗΚΤΙΚΕΣ: UN 0070

Είδη συνιστάμενα από μία αιχμηρή συσκευή που κινείται από μία μικρή γόμωση εύφλεκτου εκρηκτικού σε ένα αμόνι.

ΣΥΝΔΕΣΜΟΛΟΓΙΕΣ ΠΥΡΟΚΡΟΤΗΤΩΝ, ΜΗ-ΗΛΕΚΤΡΙΚΟΙ, για ανατινάξεις: UN 0360, 0361, 0500

Μη-ηλεκτρικοί πυροκροτητές συνδεδεμένοι με και ενεργοποιημένοι με τέτοιο μέσον όπως πυροσωλήνα ασφάλειας, σωλήνα κρούσης, σωλήνα ανάφλεξης ή εκρηκτικό καλώδιο. Μπορεί να είναι ακαριαίου σχεδιασμού ή να έχουν ενσωματωμένα στοιχεία καθυστέρησης. Εκρηκτικά ρελέ που έχουν ενσωματωμένο εκρηκτικό καλώδιο περιλαμβάνονται.

ΠΥΡΟΚΡΟΤΗΤΕΣ, ΗΛΕΚΤΡΙΚΟΙ, για ανατινάξεις: UN 0030, 0255, 0456

Είδη ειδικά σχεδιασμένα για την πυροδότηση εκρηκτικών για ανατινάξεις. Αυτοί οι πυροκροτητές μπορεί να κατασκευάζονται για να εκρήγνυται ακαριαία ή μπορεί να περιέχουν ένα στοιχείο καθυστέρησης. Ηλεκτρικοί πυροκροτητές ενεργοποιούνται με ηλεκτρικό ρεύμα.

ΠΥΡΟΚΡΟΤΗΤΕΣ ΓΙΑ ΠΥΡΟΜΑΧΙΚΑ: UN 0073, 0364, 0365, 0366

Είδη συνιστάμενα από έναν μικρό μεταλλικό ή πλαστικό σωλήνα που περιέχουν εκρηκτικά τέτοια όπως αζίδιο του μολύβδου, PETN ή συνδυασμούς εκρηκτικών. Είναι σχεδιασμένα για να ξεκινάνε μία γραμμική εκρήξεων.

ΠΥΡΟΚΡΟΤΗΤΕΣ, ΜΗ-ΗΛΕΚΤΡΙΚΟΙ, για ανατινάξεις: UN 0029, 0267, 0455

Είδη ειδικά σχεδιασμένα για την πυροδότηση εκρηκτικών ανατινάξεων. Αυτοί οι πυροκροτητές μπορεί να είναι κατασκευασμένοι για να εκρήγνυται ακαριαία ή μπορεί να περιέχει ένα στοιχείο καθυστέρησης. Οι μη-ηλεκτρικοί πυροκροτητές ενεργοποιούνται με τέτοια μέσα όπως σωλήνας κρούσης, σωλήνας ανάφλεξης, πυροσωλήνας ασφάλειας, άλλη αναφλεκτική συσκευή ή εύκαμπτο εκρηκτικό καλώδιο. Εκρηκτικά ρελέ χωρίς εκρηκτικό καλώδιο περιλαμβάνονται.

ΕΚΡΗΚΤΙΚΑ, ΓΙΑ ΑΝΑΤΙΝΑΞΕΙΣ, ΤΥΠΟΥ Α: UN 0081

Ουσίες συνιστάμενες από υγρά οργανικά νιτρικά άλατα τέτοια όπως νιτρογλυκερίνη ή ένα μείγμα τέτοιων συστατικών με ένα ή περισσότερα από τα παρακάτω: νιτροκυτταρίνη, νιτρικό αμμώνιο ή άλλα ανόργανα νιτρικά άλατα, αρωματικά νιτρο-παράγωγα, ή καύσιμα υλικά, τέτοια όπως αλεσμένο ξύλο και αλουμίνιο σε σκόνη. Μπορεί να περιέχουν αδρανή συστατικά τέτοια όπως διατομίτη και πρόσθετα τέτοια όπως χρωματικούς παράγοντες και σταθεροποιητές. Τέτοια εκρηκτικά θα πρέπει να είναι σε κονιώδη, ζελατινώδη ή ελαστική μορφή. Ο όρος περιλαμβάνει δυναμίτη, ζελατίνη, δυναμίτες για ανατινάξεις και ζελατίνης.

ΕΚΡΗΚΤΙΚΑ, ΓΙΑ ΑΝΑΤΙΝΑΞΕΙΣ, ΤΥΠΟΥ Β: UN 0082, 0331

Ουσίες συνιστάμενες από

- (a) ένα μείγμα νιτρικού αμμωνίου ή άλλων ανόργανων νιτρικών αλάτων με ένα εκρηκτικό τέτοιο όπως τρινιτροτολουόλιο, με ή χωρίς άλλες ουσίες τέτοιες όπως αλεσμένο ξύλο και αλουμίνιο σε σκόνη, ή

- (b) ένα μείγμα νιτρικού αμμωνίου ή άλλων ανόργανων νιτρικών αλάτων με άλλες καύσιμες ουσίες που δεν είναι εκρηκτικά συστατικά. Και στις δύο περιπτώσεις μπορούν να περιέχουν αδρανή συστατικά τέτοια όπως πυριτικό άλευρο και πρόσθετα τέτοια όπως χρωστικούς παράγοντες και σταθεροποιητές. Τέτοια εκρηκτικά δεν πρέπει να περιέχουν νιτρογλυκερίνη, παρόμοια υγρά οργανικά νιτρικά ή χλωρικά άλατα.

ΕΚΡΗΚΤΙΚΑ, ΓΙΑ ΑΝΑΤΙΝΑΞΕΙΣ, ΤΥΠΟΥ C: UN 0083

Ουσίες συνιστάμενες από ένα μείγμα ή χλωρικού καλίου ή χλωρικού νατρίου ή υπερχλωρικού καλίου, νατρίου ή αμμωνίου με οργανικά νιτρο-παράγωγα ή καύσιμα υλικά τέτοια όπως αλεσμένο ξύλο ή αλουμίνιο σε σκόνη ή έναν υδρογονάνθρακα. Μπορούν να περιέχουν αδρανή συστατικά τέτοια όπως πυριτικό άλευρο και πρόσθετα τέτοια όπως χρωστικούς παράγοντες και σταθεροποιητές. Τέτοια εκρηκτικά δεν πρέπει να περιέχουν νιτρογλυκερίνη ή παρόμοια υγρά οργανικά νιτρικά άλατα.

ΕΚΡΗΚΤΙΚΑ, ΓΙΑ ΑΝΑΤΙΝΑΞΕΙΣ, ΤΥΠΟΥ D: UN 0084

Ουσίες συνιστάμενες από ένα μείγμα οργανικών νιτρωμένων ενώσεων και καύσιμων υλικών τέτοιων όπως υδρογονάνθρακες και αλουμίνιο σε σκόνη. Μπορούν να περιέχουν αδρανή συστατικά τέτοια όπως πυριτικό άλευρο και πρόσθετα τέτοια όπως χρωστικοί παράγοντες και σταθεροποιητές. Τέτοια εκρηκτικά δεν πρέπει να περιέχουν νιτρογλυκερίνη, παρόμοια υγρά οργανικά νιτρικά άλατα, χλωρικά άλατα και νιτρικό αμμώνιο. Ο όρος γενικά περιλαμβάνει πλαστικά εκρηκτικά.

ΕΚΡΗΚΤΙΚΑ, ΓΙΑ ΑΝΑΤΙΝΑΞΕΙΣ, ΤΥΠΟΥ E: UN 0241, 0332

Ουσίες συνιστάμενες από νερό ως ουσιώδες συστατικό και υψηλές αναλογίες νιτρικού αμμωνίου ή άλλων οξειδωτικών, μερικά ή όλα από τα οποία είναι σε διάλυμα. Τα άλλα συστατικά μπορούν να περιλαμβάνουν νιτρο-παράγωγα τέτοια όπως τρινιτροτολουόλιο, υδρογονάνθρακες ή αλουμίνιο σε σκόνη. Μπορούν να περιέχουν αδρανή συστατικά τέτοια όπως πυριτικό άλευρο και πρόσθετα τέτοια όπως χρωστικοί παράγοντες και σταθεροποιητές. Ο όρος περιλαμβάνει εκρηκτικά, σε γαλάκτωμα, εκρηκτικά, χυλώδη και εκρηκτικά, υδατικές ζελατίνες.

ΠΥΡΟΤΕΧΝΗΜΑΤΑ: UN 0333, 0334, 0335, 0336, 0337

Πυροτεχνικά είδη σχεδιασμένα για ψυχαγωγία.

ΦΩΤΟΒΟΛΙΔΕΣ, ΑΕΡΟΣ: UN 0093, 0403, 0404, 0420, 0421,

Είδη που περιέχουν πυροτεχνικές ουσίες που είναι σχεδιασμένες για να πέφτουν από ένα αεροσκάφος για φωτισμό, αναγνώριση, σηματοδότηση ή προειδοποίηση.

ΦΩΤΟΒΟΛΙΔΕΣ, ΕΠΙΦΑΝΕΙΑΣ: UN 0092, 0418, 0419

Είδη που περιέχουν πυροτεχνικές ουσίες που είναι σχεδιασμένες για χρήση στην επιφάνεια για φωτισμό, αναγνώριση, σηματοδότηση ή προειδοποίηση.

ΠΥΡΙΤΙΔΑ ΑΝΑΦΛΕΞΗΣ: UN 0094, 0305

Πυροτεχνική ουσία που, όταν πυροδοτείται, παράγει ένα έντονο φως.

ΘΡΑΥΣΤΙΚΕΣ ΣΥΣΚΕΥΕΣ, ΕΚΡΗΚΤΙΚΕΣ χωρίς πυροκροτητή, για πετρελαιοπηγές: UN 0099

Είδη συνιστάμενα από μία γόμωση εκρηκτικού περιεχόμενη σε ένα περίβλημα χωρίς μέσον πυροδότησης. Χρησιμοποιούνται για θραύση πετρωμάτων γύρω από τον άξονα ενός τρυπανιού για διευκόλυνση της ροής του αργού πετρελαίου από το πέτρωμα.

ΘΡΥΑΛΙΔΑ, ΕΝΑΥΣΤΗΡΑΣ, σωληνοειδής, με μεταλλική επένδυση: UN 0103

Είδος συνιστάμενο από ένα μεταλλικό σωλήνα με έναν πυρήνα αναφλέξιμου εκρηκτικού.

ΘΡΥΑΛΙΔΑ, ΜΗ-ΕΚΡΗΚΤΙΚΗ: UN 0101

Είδος συνιστάμενο από βαμβακερά νήματα διαποτισμένα με λεπτή μαύρη πυρίτιδα. Καίγεται με εξωτερική φλόγα και χρησιμοποιείται σε διάταξη ανάφλεξης για πυροτεχνήματα, κ.λ.π Μπορεί να κλειστεί σε χάρτινο σωλήνα ώστε να αποκτήσει μία στιγμιαία ή επίδραση ταχύκαυστης θρυαλλίδας.

ΘΡΥΑΛΙΔΑ, ΑΣΦΑΛΕΙΑΣ: UN 0105

Είδος συνιστάμενο από έναν πυρήνα λεπτά αλεσμένης μαύρης πυρίτιδας περιβεβλημένος από ένα εύκαμπτο πλεγμένο ύφασμα με ένα ή περισσότερα προστατευτικά εξωτερικά καλύμματα. Όταν πυροδοτείται, καίγεται σε προκαθορισμένο βαθμό χωρίς οποιοδήποτε εξωτερικό εκρηκτικό αποτέλεσμα.

ΘΡΥΑΛΙΔΕΣ, ΕΚΡΗΚΤΙΚΕΣ: UN 0106, 0107, 0257, 0367

Είδη με εκρηκτικά συστατικά σχεδιασμένα να προκαλούν έκρηξη σε πυρομαχικά. Έχουν ενσωματωμένα μηχανικά, ηλεκτρικά, χημικά ή υδροστατικά εξαρτήματα για την αρχή της έκρηξης. Γενικά έχουν ενσωματωμένα προστατευτικά χαρακτηριστικά.

ΘΡΥΑΛΙΔΕΣ, ΕΚΡΗΚΤΙΚΕΣ, με προστατευτικά χαρακτηριστικά: UN 0408, 0409, 0410

Είδη με εκρηκτικά συστατικά σχεδιασμένα να προκαλούν έκρηξη σε πυρομαχικά Έχουν ενσωματωμένα μηχανικά, ηλεκτρικά, χημικά ή υδροστατικά εξαρτήματα για την αρχή της έκρηξης. Ο εκρηκτικός πυροσωλήνας πρέπει να έχει ενσωματωμένα δύο ή περισσότερα αποτελεσματικά προστατευτικά χαρακτηριστικά.

ΘΡΥΑΛΙΔΕΣ, ΠΥΡΟΔΟΤΗΣΗΣ: UN 0316, 0317, 0368

Είδη με κύρια εκρηκτικά συστατικά σχεδιασμένα να προκαλούν ανάφλεξη σε πυρομαχικά. Έχουν ενσωματωμένα μηχανικά, ηλεκτρικά, χημικά ή υδροστατικά εξαρτήματα για την αρχή της ανάφλεξης. Γενικά έχουν ενσωματωμένα προστατευτικά.

BOMBΙΔΕΣ, χειρός ή όπλου, με εκρηκτική γόμωση: UN 0284, 0285

Είδη που είναι σχεδιασμένα για να ρίχνονται με το χέρι ή να εκτοξεύονται από ένα όπλο. Είναι χωρίς μέσον πυροδότησης ή με μέσον πυροδότησης που περιέχει δύο ή περισσότερα αποτελεσματικά προστατευτικά χαρακτηριστικά.

BOMBΙΔΕΣ, χειρός ή όπλου, με εκρηκτική γόμωση: UN 0292, 0293

Είδη που είναι σχεδιασμένα για να ρίχνονται με το χέρι ή να εκτοξεύονται από ένα όπλο. Είναι με μέσον πυροδότησης που δεν περιέχει δύο ή περισσότερα αποτελεσματικά προστατευτικά.

BOMBΙΔΕΣ, ΓΥΜΝΑΣΙΩΝ, χειρός ή όπλου: UN 0110, 0372, 0318, 0452

Είδη χωρίς κύρια εκρηκτική γόμωση που είναι σχεδιασμένα για να ρίχνονται με το χέρι ή να εκτοξεύονται από ένα όπλο. Περιέχουν τη συσκευή γόμωσης και μπορούν να περιέχουν μία γόμωση εντοπισμού.

ΕΞΟΤΟΝΑΛΗ: UN 0393

Ουσία συνιστάμενη από ένα εσωτερικό μείγμα κυκλοτριμεθυλενο-τρινιτραμίνης (RDX), τρινιτροτολουολίου (TNT) και αλουμινίου.

ΕΞΟΛΙΤΗΣ (ΕΞΟΤΟΛΗ), ξηρός ή νωπός με λιγότερο από 15% νερό, κατά βάρος: UN 0118

Ουσία συνιστάμενη από ένα εσωτερικό μείγμα κυκλοτριμεθυλενο-τρινιτραμίνης (RDX) και τρινιτροτολουολίου (TNT). Ο όρος περιλαμβάνει "Σύνθεση Β".

ΕΝΑΥΣΤΗΡΕΣ: UN 0121, 0314, 0315, 0325, 0454

Είδη που περιέχουν μία ή περισσότερες εκρηκτικές ουσίες σχεδιασμένα να προκαλούν ανάφλεξη σε μία γραμμική εκρηκτικών. Μπορούν να ενεργοποιηθούν χημικά, ηλεκτρικά ή μηχανικά.

ΣΗΜΕΙΩΣΗ: Τα παρακάτω είδη: ΠΥΡΑΓΩΓΟ ΣΧΟΙΝΙΟ ΕΝΑΥΣΤΗΡΑΣ, ΘΡΥΑΛΙΔΑ, ΑΝΑΦΛΕΚΤΗΡΑ, ΠΥΡΟΣΩΛΗΝΑΣ, ΑΚΑΡΙΑΙΟΣ, ΟΧΙ-ΕΚΡΗΚΤΙΚΟΣ, ΠΥΡΟΣΩΛΗΝΕΣ, ΠΥΡΟΔΟΤΗΣΗΣ, ΑΝΑΠΤΗΡΕΣ, ΠΥΡΟΣΩΛΗΝΩΝ, ΕΝΑΥΣΜΑΤΑ, ΤΥΠΟΥ ΚΑΨΥΛΛΙΟΥ, ΕΓΧΥΤΕΣ, ΣΩΛΗΝΟΕΙΔΕΙΣ, δεν περιλαμβάνονται σε αυτόν τον ορισμό. Αυτά αναφέρονται ξεχωριστά.

ΑΕΡΙΘΘΟΥΜΕΝΑ ΔΙΑΤΡΗΤΙΚΑ ΟΠΛΑ, ΓΟΜΩΜΕΝΑ, πετρελαιοπηγών, χωρίς πυροκροτητή: UN 0124, 0494

Είδη συνιστάμενα από ένα χαλύβδινο σωλήνα ή μία μεταλλική ταινία, μέσα στην οποία εισάγονται μορφοποιημένες γομώσεις συνδεδεμένες με εκρηκτικό καλώδιο, χωρίς μέσον πυροδότησης.

ΑΝΑΠΤΗΡΕΣ, ΠΥΡΟΣΩΛΗΝΩΝ: UN 0131

Είδη διαφόρων σχεδιασμών που ενεργοποιούνται με τριβή, κρούση ή ηλεκτρισμό και που χρησιμοποιούνται για την πυροδότηση καυσίμων ασφάλειας.

ΝΑΡΚΕΣ, με εκρηκτική γόμωση: UN 0137, 0138

Είδη συνιστάμενα κανονικά από μεταλλικά ή σύνθετα δοχεία γεμισμένα με ένα εκρηκτικό, χωρίς μέσον πυροδότησης ή με μέσον πυροδότησης που περιέχει δύο ή περισσότερα αποτελεσματικά προστατευτικά χαρακτηριστικά. Είναι σχεδιασμένα για να τίθενται σε λειτουργία με το πέρασμα πλοίων, οχημάτων ή ανθρώπων. Ο όρος περιλαμβάνει "τορπίλες Bangalore".

ΝΑΡΚΕΣ, με εκρηκτική γόμωση: UN 0136, 0294

Είδη συνιστάμενα κανονικά από μεταλλικά ή σύνθετα δοχεία γεμισμένα με ένα εκρηκτικό, με μέσον πυροδότησης που δεν περιέχει δύο ή περισσότερα αποτελεσματικά προστατευτικά χαρακτηριστικά. Είναι σχεδιασμένα για να τίθενται σε λειτουργία με το πέρασμα πλοίων, οχημάτων ή ανθρώπων. Ο όρος περιλαμβάνει "τορπίλες Bangalore".

ΟΚΤΟΛΙΤΗΣ (ΟΚΤΟΛΗ), ξηρός ή νωπός με λιγότερο από 15% νερό, κατά βάρος: UN 0266

Ουσία συνιστάμενη από ένα εσωτερικό μείγμα κυκλοτετραμεθυλενο- τετρανιτραμίνης (ΗΜΧ) και τρινιτρολουολίου (ΤΝΤ).

ΟΚΤΟΝΑΛΗ: UN 0496

Ουσία συνιστάμενη από ένα εσωτερικό μείγμα κυκλοτετραμεθυλενο-τετρανιτραμίνης (ΗΜΧ), τρινιτρολουολίου (ΤΝΤ) και αλουμινίου.

ΠΕΝΤΟΛΙΤΗΣ, ξηρός ή νωπός με λιγότερο από 15% νερό, κατά βάρος: UN 0151

Ουσία συνιστάμενη από ένα εσωτερικό μείγμα τετρανιτρικού πενταερυθρίτη (ΡΕΤΝ) και τρινιτρολουολίου (ΤΝΤ).

ΣΥΣΣΩΜΑΤΩΜΕΝΗ ΠΥΡΙΤΙΔΑ (ΠΑΣΤΑ ΠΥΡΙΤΙΔΑΣ), **ΝΩΠΗ** με όχι λιγότερο από 17% αλκοόλη, κατά βάρος. **ΣΥΣΣΩΜΑΤΩΜΕΝΗ ΠΥΡΙΤΙΔΑ (ΠΑΣΤΑ ΠΥΡΙΤΙΔΑΣ)** **ΝΩΠΗ** με όχι λιγότερο από 25% νερό, κατά βάρος: UN 0433, 0159

Ουσία συνιστάμενη από νιτροκυτταρίνη διαποτισμένη με όχι περισσότερο από 60% νιτρογλυκερίνη ή άλλα υγρά οργανικά νιτρικά άλατα ή μείγμα αυτών.

ΠΥΡΙΤΙΔΑ, ΑΚΑΠΝΗ: UN 0160, 0161, 0509

Ουσία βασισμένη στη νιτροκυτταρίνη που χρησιμοποιείται ως προωθητικό. Ο όρος περιλαμβάνει προωθητικά με μία μόνη βάση (νιτροκυτταρίνη (NC) μόνη), με διπλή βάση (τέτοια όπως NC και νιτρογλυκερίνη/(NG)) και με τριπλή βάση (τέτοια όπως NC/NG/νιτρογουανιδίνη).

ΣΗΜΕΙΩΣΗ: Άχρηστη, πεπιεσμένη ή γομωμένη σε σάκους άκαπνη πυρίτιδα αναφέρεται στις ΓΟΜΩΣΕΙΣ, ΠΡΟΩΘΗΤΙΚΕΣ ή στις ΓΟΜΩΣΕΙΣ, ΠΡΟΩΘΗΤΙΚΕΣ, ΓΙΑ ΚΑΝΟΝΙΑ.

ΕΓΧΥΤΕΣ, ΤΥΠΟΥ ΚΑΨΥΛΛΙΟΥ : UN 0044, 0377, 0378

Είδη συνιστάμενα από ένα μεταλλικό ή πλαστικό καψύλιο που περιέχουν μία μικρή ποσότητα κύριου εκρηκτικού μείγματος που πυροδοτείται άμεσα με χτύπημα. Χρησιμοποιούνται ως πυροδοτικά στοιχεία σε μικρά φύσιγγες όπλων και σε εναύσματα κρούσης για προωθητικές γομώσεις.

ΕΝΑΥΣΜΑΤΑ, ΣΩΛΗΝΟΕΙΔΗ: UN 0319, 0320, 0376

Είδη συνιστάμενα από ένα έναυσμα για ανάφλεξη και μία βοηθητική γόμωση αναφλέξιμου εκρηκτικού τέτοιου όπως μαύρης πυρίτιδας που χρησιμοποιείται για την πυροδότηση της προωθητικής γόμωσης σε μία θήκη φυσιγγίων για κανόνια κ.λπ.

ΒΛΗΜΑΤΑ, αδρανή με ιχνηθέτη: UN 0345, 0424, 0425

Είδη τέτοια όπως ένας κάλυκας ή μία σφαίρα, που εκτοξεύονται από ένα κανόνι ή άλλο όπλο, τουφέκι ή άλλο μικρό όπλο.

ΒΛΗΜΑΤΑ, με διαρρήκτη ή διαρροή γόμωσης: UN 0346, 0347

Είδη τέτοια όπως ένας κάλυκας ή μία σφαίρα, που εκτοξεύονται από ένα κανόνι ή άλλο όπλο. Είναι χωρίς μέσον πυροδότησης ή με μέσον πυροδότησης που περιέχει δύο ή περισσότερα αποτελεσματικά προστατευτικά χαρακτηριστικά. Χρησιμοποιούνται για τη διάλυση χρωμάτων για ένδειξη ή άλλων αδρανών υλικών.

ΒΛΗΜΑΤΑ, με διαρρήκτη ή διαρροή γόμωσης: UN 0426, 0427

Είδη τέτοια όπως ένας κάλυκας ή μία σφαίρα, που εκτοξεύονται από ένα κανόνι ή άλλο όπλο. Είναι με μέσον πυροδότησης που δεν περιέχει δύο ή περισσότερα αποτελεσματικά προστατευτικά χαρακτηριστικά. Χρησιμοποιούνται για τη διάλυση χρωμάτων για ένδειξη ή άλλων αδρανών υλικών.

ΒΛΗΜΑΤΑ, με διαρρήκτη ή διαρροή γόμωσης: UN 0434, 0435

Είδη τέτοια όπως ένας κάλυκας ή μία σφαίρα, που εκτοξεύονται από ένα κανόνι ή άλλο όπλο, τουφέκι ή άλλο μικρό όπλο. Χρησιμοποιούνται για τη διάλυση χρωμάτων για ένδειξη ή άλλων αδρανών υλικών.

ΒΛΗΜΑΤΑ, με εκρηκτική γόμωση: UN 0168, 0169, 0344

Είδη τέτοια όπως ένας κάλυκας ή μία σφαίρα, που εκτοξεύονται από ένα κανόνι ή άλλο όπλο. Είναι χωρίς μέσον πυροδότησης ή με μέσον πυροδότησης που περιέχει δύο ή περισσότερα αποτελεσματικά προστατευτικά χαρακτηριστικά.

ΒΛΗΜΑΤΑ, με εκρηκτική γόμωση: UN 0167, 0324

Είδη τέτοια όπως ένας κάλυκας ή μία σφαίρα, που εκτοξεύονται από ένα κανόνι ή άλλο όπλο. Είναι με μέσον πυροδότησης που δεν περιέχει δύο ή περισσότερα αποτελεσματικά προστατευτικά χαρακτηριστικά.

ΠΡΩΘΗΤΙΚΟ, ΥΓΡΟ: UN 0495, 0497

Ουσία συνιστάμενη από ένα αναφλέξιμο υγρό εκρηκτικό, που χρησιμοποιείται για προώθηση.

ΠΡΩΘΗΤΙΚΟ, ΣΤΕΡΕΟ: UN 0498, 0499, 0501

Ουσία συνιστάμενη από ένα αναφλέξιμο στερεό εκρηκτικό, που χρησιμοποιείται για προώθηση.

ΣΥΣΚΕΥΕΣ ΑΠΕΛΕΥΘΕΡΩΣΗΣ, ΕΚΡΗΚΤΙΚΕΣ: UN 0173

Είδη συνιστάμενα από μία μικρή γόμωση εκρηκτικού με μέσον πυροδότησης και ράβδους ή κρίκους. Αποσπών τις ράβδους ή τους κρίκους για την απελευθέρωση της συσκευής γρήγορα.

ΠΙΡΤΣΙΝΙΑ, ΕΚΡΗΚΤΙΚΑ: UN 0174

Είδη συνιστάμενα από μία μικρή γόμωση εκρηκτικού μέσα σ' ένα μεταλλικό πιρτσίνι.

ΚΙΝΗΤΗΡΕΣ ΠΥΡΑΥΛΩΝ: UN 0186, 0280, 0281

Είδη συνιστάμενα από μία γόμωση εκρηκτικού, γενικά ένα στερεό προωθητικό, που περιέχονται σ' έναν κύλινδρο εξοπλισμένο με ένα ή περισσότερα ακροφύσια. Είναι σχεδιασμένα να προωθούν έναν πύραυλο ή ένα κατευθυνόμενο βλήμα.

ΚΙΝΗΤΗΡΕΣ ΠΥΡΑΥΛΩΝ, ΥΓΡΩΝ ΚΑΥΣΙΜΩΝ: UN 0395, 0396

Είδη συνιστάμενα από ένα υγρό καύσιμο μέσα σε έναν κύλινδρο εξοπλισμένο με ένα ή περισσότερα ακροφύσια. Είναι σχεδιασμένα να προωθούν έναν πύραυλο ή ένα κατευθυνόμενο βλήμα.

ΚΙΝΗΤΗΡΕΣ ΠΥΡΑΥΛΩΝ ΜΕ ΥΠΕΡΓΟΛΙΚΑ ΥΓΡΑ, με ή χωρίς διαρροή γόμωσης: UN 0322, 0250

Είδη συνιστάμενα από ένα υπερβολικό καύσιμο που περιέχεται σε έναν κύλινδρο εξοπλισμένο με ένα ή περισσότερα ακροφύσια. Είναι σχεδιασμένα να προωθούν έναν πύραυλο ή ένα κατευθυνόμενο βλήμα.

ΠΥΡΑΥΛΟΙ, ΤΡΟΧΙΟΔΕΙΚΤΙΚΑ: UN 0238, 0240, 0453

Είδη συνιστάμενα από έναν κινητήρα πυραύλων που είναι σχεδιασμένος να σχηματίζει μία γραμμή.

ΠΥΡΑΥΛΟΙ, ΥΓΡΩΝ ΚΑΥΣΙΜΩΝ, με εκρηκτική γόμωση: UN 0397, 0398

Είδη συνιστάμενα από ένα υγρό καύσιμο μέσα σε έναν κύλινδρο εξοπλισμένο με ένα ή περισσότερα ακροφύσια και εξοπλισμένο με μία κεφαλή. Ο όρος περιλαμβάνει κατευθυνόμενα βλήματα.

ΠΥΡΑΥΛΟΙ με εκρηκτική γόμωση: UN 0181, 0182

Είδη συνιστάμενα από έναν κινητήρα πυραύλων και μία κεφαλή χωρίς μέσον πυροδότησης ή με μέσον πυροδότησης που περιέχει δύο ή περισσότερα αποτελεσματικά προστατευτικά χαρακτηριστικά. Ο όρος περιλαμβάνει κατευθυνόμενα βλήματα.

ΠΥΡΑΥΛΟΙ, με εκρηκτική γόμωση: UN 0180, 0295

Είδη συνιστάμενα από ένα κινητήρα πυραύλων και μία κεφαλή με μέσον πυροδότησης που δεν περιέχει δύο ή περισσότερα αποτελεσματικά προστατευτικά χαρακτηριστικά. Ο όρος περιλαμβάνει κατευθυνόμενα βλήματα.

ΠΥΡΑΥΛΟΙ, με διαρροή γόμωσης: UN 0436, 0437, 0438

Είδη συνιστάμενα από έναν κινητήρα πυραύλων και μία γόμωση για τη διαρροή του ωφέλιμου φορτίου από μία κεφαλή πυραύλου. Ο όρος περιλαμβάνει κατευθυνόμενα βλήματα.

ΠΥΡΑΥΛΟΙ, με αδρανή κεφαλή: UN 0183, 0502

Είδη συνιστάμενα από ένα κινητήρα πυραύλων και μία αδρανή κεφαλή. Ο όρος περιλαμβάνει κατευθυνόμενα βλήματα.

ΔΕΙΓΜΑΤΑ, ΕΚΡΗΚΤΙΚΑ, άλλα από τα πυροδοτικά εκρηκτικά UN 0190

Νέες ή υπάρχουσες εκρηκτικές ουσίες ή είδη, που δεν έχουν ακόμη καταχωρηθεί σε μια ονομασία του Πίνακα Α του Κεφαλαίου 3.2 και μεταφέρονται σύμφωνα με τις οδηγίες της αρμόδιας αρχής και γενικά σε μικρές ποσότητες, μεταξύ άλλων, για σκοπούς ελέγχου, ταξινόμησης, έρευνας και ανάπτυξης, ή ποιοτικού ελέγχου, ή ως εμπορικά δείγματα.

ΣΗΜΕΙΩΣΗ: Εκρηκτικές ουσίες ή είδη που έχουν ήδη καταχωρηθεί σε άλλη ονομασία του Πίνακα Α του Κεφαλαίου 3.2 δεν συμπεριλαμβάνονται σε αυτό τον ορισμό.

ΣΥΣΚΕΥΕΣ ΣΗΜΑΝΣΗΣ, ΧΕΙΡΟΣ: UN 0191, 0373

Φορητά είδη που περιέχουν πυροτεχνικές ουσίες που παράγουν οπτικά σήματα ή προειδοποιητικά σήματα. Ο όρος περιλαμβάνει μικρής επιφάνειας φωτοβολίδες τέτοιες όπως φωτοβολίδες λεωφόρων ή σιδηροδρομικών γραμμών και μικρές φωτοβολίδες κινδύνου.

ΣΗΜΑΝΣΕΙΣ, ΚΙΝΔΥΝΟΥ, πλοίων: UN 0194, 0195, 0505, 0506

Είδη που περιέχουν πυροτεχνικές ουσίες σχεδιασμένα να παράγουν σήματα με ήχο, φλόγα ή καπνό ή οποιοδήποτε συνδυασμό αυτών.

ΣΗΜΑΝΣΕΙΣ, ΣΙΔΗΡΟΔΡΟΜΙΚΩΝ ΓΡΑΜΜΩΝ, ΕΚΡΗΚΤΙΚΟΙ: UN 0192, 0193, 0492, 0493

Είδη που περιέχουν μία πυροτεχνική ουσία που εκρήγνυται με δυνατό κρότο όταν το είδος συνθλίβεται. Είναι σχεδιασμένα να τοποθετούνται πάνω σε σιδηροτροχιά.

ΣΗΜΑΝΣΕΙΣ, ΚΑΠΝΟΥ: UN 0196, 0197, 0313, 0487, 0507

Είδη που περιέχουν πυροτεχνικές ουσίες που εκπέμπουν καπνό. Επιπλέον μπορούν να περιέχουν συσκευές για εκπομπή ακουστικών σημάτων.

ΣΥΣΚΕΥΕΣ ΒΟΛΙΔΟΣΚΟΠΗΣΗΣ, ΕΚΡΗΚΤΙΚΕΣ: UN 0374, 0375

Είδη συνιστάμενα από μία γόμωση εκρηκτικού, χωρίς μέσον πυροδότησης ή με μέσον πυροδότησης που περιέχει δύο ή περισσότερα αποτελεσματικά προστατευτικά χαρακτηριστικά. Ρίχνονται από πλοία και λειτουργούν όταν φτάνουν ένα προκαθορισμένο βάθος ή τον πυθμένα της θάλασσας.

ΣΥΣΚΕΥΕΣ ΒΟΛΙΔΟΣΚΟΠΗΣΗΣ, ΕΚΡΗΚΤΙΚΕΣ: UN 0204, 0296

Είδη συνιστάμενα από μία γόμωση εκρηκτικού με μέσον πυροδότησης που δεν περιέχει δύο ή περισσότερα αποτελεσματικά προστατευτικά χαρακτηριστικά. Ρίχνονται από πλοία και λειτουργούν όταν φτάνουν ένα προκαθορισμένο βάθος ή τον πυθμένα της θάλασσας.

ΟΥΣΙΕΣ, ΕΚΡΗΚΤΙΚΕΣ, ΠΟΛΥ ΜΗ-ΕΥΑΙΣΘΗΤΕΣ (ΟΥΣΙΕΣ, ΕΝΙ), Ε.Α.Ο.: UN 0482

Ουσίες που παρουσιάζουν έναν κίνδυνο έκρηξης μάζας αλλά που είναι τόσο μη-ευαίσθητες που υπάρχει πολύ μικρή πιθανότητα πυροδότησης ή μετάβασης από την καύση στην έκρηξη υπό κανονικές συνθήκες μεταφοράς και που έχουν περάσει τη Σειρά Ελέγχου 5.

ΤΟΡΠΙΛΕΣ, ΥΓΡΩΝ ΚΑΥΣΙΜΩΝ, με αδρανή κεφαλή: UN 0450

Είδη συνιστάμενα από ένα υγρό εκρηκτικό σύστημα για την προώθηση της τορπίλης στο νερό, με μία αδρανή κεφαλή.

ΤΟΡΠΙΛΕΣ, ΥΓΡΩΝ ΚΑΥΣΙΜΩΝ, με ή χωρίς εκρηκτική γόμωση: UN 0449

Είδη συνιστάμενα από είτε ένα υγρό εκρηκτικό σύστημα για την προώθηση της τορπίλης στο νερό, με ή χωρίς κεφαλή, είτε ένα υγρό μη-εκρηκτικό σύστημα για την προώθηση της τορπίλης στο νερό, με κεφαλή.

ΤΟΡΠΙΛΕΣ, με εκρηκτική γόμωση: UN 0451

Είδη συνιστάμενα από ένα μη-εκρηκτικό σύστημα για την προώθηση της τορπίλης στο νερό, και μία κεφαλή χωρίς μέσον πυροδότησης ή με μέσον πυροδότησης που περιέχει δύο ή περισσότερα αποτελεσματικά προστατευτικά χαρακτηριστικά.

ΤΟΡΠΙΛΕΣ, με εκρηκτική γόμωση: UN 0329

Είδη συνιστάμενα από ένα εκρηκτικό σύστημα για την προώθηση της τορπίλης στο νερό, και μία κεφαλή χωρίς μέσον πυροδότησης ή με μέσον πυροδότησης που περιέχει δύο ή περισσότερα αποτελεσματικά προστατευτικά χαρακτηριστικά.

ΤΟΡΠΙΛΕΣ, με εκρηκτική γόμωση: UN 0330

Είδη συνιστάμενα από ένα εκρηκτικό ή μη-εκρηκτικό σύστημα για την προώθηση της τορπίλης μέσα στο νερό και μία κεφαλή με μέσον πυροδότησης που δεν περιέχει δύο ή περισσότερα αποτελεσματικά προστατευτικά χαρακτηριστικά.

ΑΝΙΧΝΕΥΤΕΣ ΓΙΑ ΠΥΡΟΜΑΧΙΚΑ: UN 0212, 0306

Σφραγισμένα είδη που περιέχουν πυροτεχνικές ουσίες, σχεδιασμένα να αποκαλύπτουν την τροχιά ενός βλήματος.

ΤΡΙΤΟΝΑΛΗ: UN 0390

Ουσία συνιστάμενη από τρινιτρολουόλιο (TNT) αναμειγμένο με αλουμίνιο.

ΚΕΦΑΛΕΣ, ΠΥΡΑΥΛΩΝ, με διαρρήκτη ή διαρροή γόμωσης: UN 0370

Είδη συνιστάμενα από ένα αδρανές ωφέλιμο φορτίο και μία μικρή γόμωση εκρηκτικού ή αναφλέξιμου εκρηκτικού, χωρίς μέσον πυροδότησης ή με μέσον πυροδότησης που περιέχει δύο ή περισσότερα αποτελεσματικά προστατευτικά χαρακτηριστικά. Είναι σχεδιασμένα για τον εξοπλισμό ενός κινητήρα πυραύλων για τη διάλυση αδρανών υλικών. Ο όρος περιλαμβάνει κεφαλές για κατευθυνόμενα βλήματα.

ΚΕΦΑΛΕΣ, ΠΥΡΑΥΛΩΝ, με διαρρήκτη ή διαρροή γόμωσης: UN 0371

Είδη συνιστάμενα από ένα αδρανές ωφέλιμο φορτίο και μία μικρή γόμωση εκρηκτικού ή αναφλέξιμου εκρηκτικού, με μέσον πυροδότησης που δεν περιέχει δύο ή περισσότερα αποτελεσματικά προστατευτικά χαρακτηριστικά. Είναι σχεδιασμένα για τον εξοπλισμό ενός κινητήρα πυραύλων για τη διάλυση αδρανών υλικών. Ο όρος περιλαμβάνει κεφαλές για κατευθυνόμενα βλήματα.

ΚΕΦΑΛΕΣ, ΠΥΡΑΥΛΩΝ, με εκρηκτική γόμωση: UN 0286, 0287

Είδη συνιστάμενα από ένα εκρηκτικό, χωρίς μέσον πυροδότησης ή με μέσον πυροδότησης που περιέχει δύο ή περισσότερα αποτελεσματικά προστατευτικά χαρακτηριστικά. Είναι σχεδιασμένα για τον εξοπλισμό ενός πυραύλου. Ο όρος περιλαμβάνει κεφαλές για κατευθυνόμενα βλήματα.

ΚΕΦΑΛΕΣ, ΠΥΡΑΥΛΩΝ, με εκρηκτική γόμωση: UN 0369

Είδη συνιστάμενα από ένα εκρηκτικό, με μέσον πυροδότησης που δεν περιέχει δύο ή περισσότερα αποτελεσματικά προστατευτικά χαρακτηριστικά. Είναι σχεδιασμένα για τον εξοπλισμό ενός πυραύλου. Ο όρος περιλαμβάνει κεφαλές για κατευθυνόμενα βλήματα.

ΚΕΦΑΛΕΣ, ΤΟΡΠΙΛΩΝ, με εκρηκτική γόμωση: UN 0221

Είδη συνιστάμενα από ένα εκρηκτικό, χωρίς μέσον πυροδότησης ή με μέσον πυροδότησης που περιέχει δύο ή περισσότερα αποτελεσματικά προστατευτικά χαρακτηριστικά. Είναι σχεδιασμένα για τον εξοπλισμό μίας торπίλης.

2.2.1.2 Ουσίες και ήδη μη αποδεκτά προς μεταφορά

2.2.1.2.1 Εκρηκτικές ουσίες οι οποίες είναι υπερβολικά ευαίσθητες σύμφωνα με τα κριτήρια του Εγχειριδίου Δοκιμών και Κριτηρίων, Μέρος I, ή υπόκεινται σε αυθόρμητη αντίδραση, όπως επίσης και εκρηκτικές ουσίες και είδη τα οποία δεν μπορούν να καταχωρηθούν σε μια ονομασία ή ε.α.ο. καταχώρηση που αναφέρεται στον Πίνακα Α του Κεφαλαίου 3.2, δεν θα γίνονται δεκτά για μεταφορά.

2.2.1.2.2 Ουσίες της ομάδας συμβατότητας Α δεν θα γίνονται δεκτές για μεταφορά σιδηροδρομικώς (1.1 Α, UN 0074, 0113, 0114, 0129, 0130, 0135, 0224 και 0473).

Είδη της ομάδας συμβατότητας Κ δεν θα γίνονται δεκτά για μεταφορά (1.2Κ, UN 0020 και 1.3Κ, UN 0021).

2.2.1.3 Κατάλογος ομαδικών καταχωρήσεων

Κωδικός ταξινόμησης (βλέπε 2.2.1.1.4)	UN	Ονομασία της ουσίας ή του είδους
1.1A	0473	ΟΥΣΙΕΣ, ΕΚΡΗΚΤΙΚΕΣ, Ε.Α.Ο. (μη αποδεκτές για σιδηροδρομική μεταφορά, βλ. 2.2.1.2.2.)
1.1B	0461	ΕΞΑΡΤΗΜΑΤΑ, ΜΗΧΑΝΙΣΜΟΙ ΓΡΑΜΜΩΝ ΕΚΡΗΚΤΙΚΩΝ, Ε.Α.Ο.
1.1C	0474 0497 0498 0462	ΟΥΣΙΕΣ, ΕΚΡΗΚΤΙΚΕΣ, Ε.Α.Ο. ΠΡΟΩΘΗΤΙΚΗ ΓΟΜΩΣΗ, ΥΓΡΗ ΠΡΟΩΘΗΤΙΚΗ ΓΟΜΩΣΗ, ΣΤΕΡΕΗ ΕΙΔΗ, ΕΚΡΗΚΤΙΚΑ, Ε.Α.Ο.
1.1D	0475 0463	ΟΥΣΙΕΣ, ΕΚΡΗΚΤΙΚΕΣ, Ε.Α.Ο. ΕΙΔΗ, ΕΚΡΗΚΤΙΚΑ, Ε.Α.Ο.
1.1E	0464	ΕΙΔΗ, ΕΚΡΗΚΤΙΚΑ, Ε.Α.Ο.
1.1F	0465	ΕΙΔΗ, ΕΚΡΗΚΤΙΚΑ, Ε.Α.Ο.
1.1G	0476	ΟΥΣΙΕΣ, ΕΚΡΗΚΤΙΚΕΣ, Ε.Α.Ο.
1.1L	0357 0354	ΟΥΣΙΕΣ, ΕΚΡΗΚΤΙΚΕΣ, Ε.Α.Ο. ΕΙΔΗ, ΕΚΡΗΚΤΙΚΑ, Ε.Α.Ο.
1.2B	0382	ΕΞΑΡΤΗΜΑΤΑ, ΜΗΧΑΝΙΣΜΟΙ ΓΡΑΜΜΩΝ ΕΚΡΗΚΤΙΚΩΝ, Ε.Α.Ο.
1.2C	0466	ΕΙΔΗ, ΕΚΡΗΚΤΙΚΑ, Ε.Α.Ο.
1.2D	0467	ΕΙΔΗ, ΕΚΡΗΚΤΙΚΑ, Ε.Α.Ο.
1.2E	0468	ΕΙΔΗ, ΕΚΡΗΚΤΙΚΑ, Ε.Α.Ο.
1.2F	0469	ΕΙΔΗ, ΕΚΡΗΚΤΙΚΑ, Ε.Α.Ο.
1.2L	0358 0248 0355	ΟΥΣΙΕΣ, ΕΚΡΗΚΤΙΚΕΣ, Ε.Α.Ο. ΣΥΣΚΕΥΕΣ, ΕΝΕΡΓΟΠΟΙΗΜΕΝΕΣ ΜΕ ΝΕΡΟ με ρήγμα, διαρροή γόμωσης ή προωθητικής γόμωσης ΕΙΔΗ, ΕΚΡΗΚΤΙΚΑ, Ε.Α.Ο.
1.3C	0132 0477 0495 0499 0470	ΑΝΑΦΛΕΞΙΜΑ ΜΕΤΑΛΛΙΚΑ ΑΛΑΤΑ ΑΡΩΜΑΤΙΚΩΝ ΝΙΤΡΟΠΑΡΑΓΩΓΩΝ, Ε.Α.Ο. ΟΥΣΙΕΣ, ΕΚΡΗΚΤΙΚΕΣ, Ε.Α.Ο. ΠΡΟΩΘΗΤΙΚΑ, ΥΓΡΑ ΠΡΟΩΘΗΤΙΚΑ, ΣΤΕΡΕΑ ΕΙΔΗ, ΕΚΡΗΚΤΙΚΑ, Ε.Α.Ο.
1.3G	0478	ΟΥΣΙΕΣ, ΕΚΡΗΚΤΙΚΕΣ, Ε.Α.Ο.
1.3L	0359 0249 0356	ΟΥΣΙΕΣ, ΕΚΡΗΚΤΙΚΕΣ, Ε.Α.Ο. ΣΥΣΚΕΥΕΣ, ΕΝΕΡΓΟΠΟΙΗΜΕΝΕΣ ΜΕ ΝΕΡΟ με ρήγμα, διαρροή γόμωσης ή προωθητικής γόμωσης ΕΙΔΗ, ΕΚΡΗΚΤΙΚΑ, Ε.Α.Ο.
1.4B	0350 0383	ΕΙΔΗ, ΕΚΡΗΚΤΙΚΑ, Ε.Α.Ο. ΕΞΑΡΤΗΜΑΤΑ, ΜΗΧΑΝΙΣΜΟΙ ΓΡΑΜΜΩΝ ΕΚΡΗΚΤΙΚΩΝ, Ε.Α.Ο.
1.4C	0479 0501	ΟΥΣΙΕΣ, ΕΚΡΗΚΤΙΚΕΣ, Ε.Α.Ο. ΠΡΟΩΘΗΤΙΚΑ ΣΤΕΡΕΑ
	0351	ΕΙΔΗ, ΕΚΡΗΚΤΙΚΑ, Ε.Α.Ο.

Κωδικός ταξινόμησης (βλέπε 2.2.1.1.4)	UN	Ονομασία της ουσίας ή του είδους
1.4D	0480 0352	ΟΥΣΙΕΣ, ΕΚΡΗΚΤΙΚΕΣ, Ε.Α.Ο. ΕΙΔΗ, ΕΚΡΗΚΤΙΚΑ, Ε.Α.Ο.
1.4E	0471	ΕΙΔΗ, ΕΚΡΗΚΤΙΚΑ, Ε.Α.Ο.
1.4F	0472	ΕΙΔΗ, ΕΚΡΗΚΤΙΚΑ, Ε.Α.Ο.
1.4G	0485 0353	ΟΥΣΙΕΣ, ΕΚΡΗΚΤΙΚΕΣ, Ε.Α.Ο. ΕΙΔΗ, ΕΚΡΗΚΤΙΚΑ, Ε.Α.Ο.
1.4S	0481 0349 0384	ΟΥΣΙΕΣ, ΕΚΡΗΚΤΙΚΕΣ, Ε.Α.Ο. ΕΙΔΗ, ΕΚΡΗΚΤΙΚΑ, Ε.Α.Ο. ΕΞΑΡΤΗΜΑΤΑ, ΜΗΧΑΝΙΣΜΟΙ ΓΡΑΜΜΩΝ ΕΚΡΗΚΤΙΚΩΝ, Ε.Α.Ο.
1.5D	0482	ΟΥΣΙΕΣ, ΕΚΡΗΚΤΙΚΕΣ, ΠΟΛΥ ΜΗ ΕΥΑΙΣΘΗΤΕΣ (ΟΥΣΙΕΣ, ΕΝΙ) Ε.Α.Ο.
1.6N	0486	ΕΙΔΗ, ΕΚΡΗΚΤΙΚΑ, ΕΞΑΙΡΕΤΙΚΑ ΜΗ ΕΥΑΙΣΘΗΤΕΣ (ΕΙΔΗ, ΕΕΙ)
	0190	ΔΕΙΓΜΑΤΑ, ΕΚΡΗΚΤΙΚΑ άλλα από τα πυροδοτικά εκρηκτικά ΣΗΜΕΙΩΣΗ: Η Υποδιαίρεση και η Ομάδα Συμβατότητας θα ορίζονται όπως διατάσσεται από την αρμόδια αρχή και σύμφωνα με τις αρχές της 2.2.1.1.4.

2.2.2 Κλάση 2: Αέρια

2.2.2.1 Κριτήρια

2.2.2.1.1 Ο τίτλος της Κλάσης 2 καλύπτει καθαρά αέρια, μείγματα αερίων, μείγματα από ένα ή περισσότερα αέρια με μία ή περισσότερες ουσίες και είδη που περιέχουν τέτοιες ουσίες.

Αέριο είναι μια ουσία που:

- (a) στους 50°C έχει τάση ατμών μεγαλύτερη από 300 kPa (3 bar), ή
- (b) είναι πλήρως αεριώδης στους 20°C στην κανονική πίεση των 101.3 kPa.

ΣΗΜΕΙΩΣΗ 1: UN 1052 ΥΔΡΟΦΘΟΡΙΟ, ΑΝΥΔΡΟ παρόλα αυτά ταξινομείται στην Κλάση 8.

2: Ένα καθαρό αέριο μπορεί να περιέχει άλλα συστατικά που απορρέουν από τη διαδικασία παραγωγής του ή προστίθενται για να διαφυλάξουν τη σταθερότητα του προϊόντος, εφόσον το επίπεδο αυτών των συστατικών δεν μεταβάλλει την ταξινόμησή του ή τους όρους μεταφοράς του, όπως το λόγο πλήρωσης, την πίεση πλήρωσης, ή την πίεση ελέγχου.

3: Οι καταχωρήσεις ε.α.ο. στην 2.2.2.3 μπορεί να περιλαμβάνουν καθαρά αέρια καθώς και μείγματα.

2.2.2.1.2 Οι ουσίες και τα είδη της Κλάσης 2 υποδιαιρούνται όπως παρακάτω:

1. *Συμπιεσμένο αέριο:* αέριο το οποίο κατά τη συσκευασία υπό πίεση για μεταφορά είναι πλήρως σε αεριώδη μορφή σε θερμοκρασία -50°C, η κατηγορία αυτή περιλαμβάνει όλα τα αέρια με κρίσιμη θερμοκρασία μικρότερη ή ίση των -50°C.
2. *Υγροποιημένο αέριο :* αέριο το οποίο κατά τη συσκευασία υπό πίεση για μεταφορά είναι μερικά υγροποιημένο σε θερμοκρασίες πάνω από -50°C. Διάκριση γίνεται μεταξύ :
Υγροποιημένο αέριο υψηλής πίεσης : αέριο με κρίσιμη θερμοκρασία πάνω από -50°C και ίση ή μικρότερη των +65°C, και
Υγροποιημένο αέριο χαμηλής πίεσης : αέριο με κρίσιμη θερμοκρασία υψηλότερη των +65°C.
3. *Υγροποιημένο αέριο σε ψύξη :* αέριο το οποίο κατά τη συσκευασία για μεταφορά είναι μερικώς υγρό εξαιτίας της χαμηλής του θερμοκρασίας
4. *Διαλυμένο αέριο :* αέριο το οποίο κατά τη συσκευασία υπό πίεση για μεταφορά είναι διαλυμένο σε δυαλύτη υγρής φάσης.
5. Διανεμητές και δοχεία αερολυμάτων, μικρά που περιέχουν αέριο (φυσίγγια αερίων)
6. Άλλα είδη που περιέχουν αέριο υπό πίεση
7. Μη πεπιεσμένα αέρια που υπόκεινται σε ειδικές απαιτήσεις (δείγματα αερίων)
8. Χημικά υπό πίεση: Υγρά, εις την μορφή πολτού/αλοιφής ή σκόνης, τα οποία είναι υπό πίεση με ένα προωθητικό το οποίο ανταποκρίνεται εις τον ορισμό ενός συμπιεσμένου ή υγροποιημένου αερίου και μιγμάτων αυτού.

2.2.2.1.3 Οι ουσίες και τα είδη (εκτός από αερολύματα και χημικά υπό πίεση) της Κλάσης 2, καταχωρούνται σε μία από τις ακόλουθες ομάδες αναλόγως των επικίνδυνων ιδιοτήτων τους, όπως παρακάτω :

- A ασφυζιογόνα
- O οξειδωτικά
- F εύφλεκτα
- T τοξικά

TF	τοξικά, εύφλεκτα
TC	τοξικά, διαβρωτικά
TO	τοξικά, οξειδωτικά
TFC	τοξικά, εύφλεκτα, διαβρωτικά
TOC	τοξικά, οξειδωτικά, διαβρωτικά

Για αέρια και μείγματα αερίων που παρουσιάζουν, κατά τα κριτήρια, επικίνδυνες ιδιότητες που συνδέονται με περισσότερες από μία ομάδες, οι ομάδες που χαρακτηρίζονται από το γράμμα T προηγούνται όλων των άλλων ομάδων. Οι ομάδες που χαρακτηρίζονται από το γράμμα F προηγούνται των ομάδων που χαρακτηρίζονται από τα γράμματα A ή O.

ΣΗΜΕΙΩΣΗ 1: Στο Υπόδειγμα κανονισμών της ΕΕ, τον κώδικα IMDG και τις Τεχνικές Οδηγίες του κώδικα ΔΟΠΑ (ICAO), τα αέρια ταξινομούνται σε μία από τις παρακάτω τρεις υποκατηγορίες, ανάλογα με τον κύριο κίνδυνο:

Υποδιαίρεση 2.1: Εύφλεκτα αέρια (αντιστοιχούν στις ομάδες που χαρακτηρίζονται από το αρχικό γράμμα F),

Υποδιαίρεση 2.2: μη-εύφλεκτα, μη-τοξικά αέρια (αντιστοιχούν στις ομάδες που χαρακτηρίζονται από το αρχικό γράμμα A ή O),

Υποδιαίρεση 2.3: τοξικά αέρια (αντιστοιχούν στις ομάδες που χαρακτηρίζονται από το αρχικό γράμμα T (δηλ. T, TF, TC, TO, TFC και TOC)).

2: Δοχεία, μικρά που περιέχουν αέριο (UN 2037) πρέπει να καταχωρούνται στις ομάδες A έως TOC, σύμφωνα με τον κίνδυνο των περιεχομένων. Για αερολύματα (UN 1950), βλέπε 2.2.2.1.6. Για χημικά υπό πίεση (UN No. 3500 έως 3505), βλ. παράγραφο 2.2.2.1.7.

3: Τα διαβρωτικά αέρια θεωρούνται τοξικά και συνεπώς καταχωρούνται στην ομάδα TC, TFC ή TOC.

2.2.2.1.4 Αν ένα μείγμα της Κλάσης 2 που αναφέρεται ονομαστικά στον Πίνακα Α του Κεφαλαίου 3.2 πληρεί διαφορετικά κριτήρια όπως αναφέρεται στην 2.2.2.1.2 και 2.2.2.1.5, αυτό το μείγμα θα ταξινομείται σύμφωνα με τα κριτήρια και θα του αποδίδεται μία κατάλληλη ε.α.ο. καταχώρηση.

2.2.2.1.5 Ουσίες και είδη (εκτός από αερολύματα και χημικά υπό πίεση) της Κλάσης 2 που δεν αναφέρονται ονομαστικά στον Πίνακα Α του Κεφαλαίου 3.2 πρέπει να ταξινομούνται σε μία ομαδική καταχώρηση που βρίσκεται στην 2.2.2.3 σύμφωνα με τις 2.2.2.1.2 και 2.2.2.1.3. Τα ακόλουθα κριτήρια πρέπει να εφαρμόζονται:

Ασφυξιογόνα αέρια

Αέρια που είναι μη οξειδωτικά, μη εύφλεκτα και μη τοξικά και τα οποία διαλύουν ή αντικαθιστούν το οξυγόνο κανονικά στην ατμόσφαιρα.

Εύφλεκτα αέρια

Αέρια τα οποία στους 20°C και σε κανονική πίεση των 101.3 kPa:

(α) είναι αναφλέξιμα όταν βρίσκονται σε μείγμα με 13% ή λιγότερο κατ' όγκο με τον αέρα, ή

- (b) έχουν εύρος ευφλεκτότητας με τον αέρα τουλάχιστον 12 ποσοστιαίων μονάδων ανεξαρτήτων του κατώτερου ορίου ευφλεκτότητας.

Η ευφλεκτότητα θα καθορίζεται με δοκιμές ή με υπολογισμό σύμφωνα με μεθόδους που έχουν υιοθετηθεί από το Διεθνές Πρότυπο ISO (βλ. ISO 10156:2010).

Όπου υπάρχουν ανεπαρκή στοιχεία για τη χρησιμοποίηση αυτών των μεθόδων, μπορούν να χρησιμοποιούνται δοκιμές μιας συγκρίσιμης μεθόδου που αναγνωρίζεται από την αρμόδια αρχή της χώρας προέλευσης.

Αν η χώρα προέλευσης δεν είναι Συμβαλλόμενο Μέλος της COTIF στην παρούσα συμφωνία οι μέθοδοι αυτές θα πρέπει να αναγνωρίζονται από την αρμόδια αρχή του πρώτου Συμβαλλόμενου Μέλους της COTIF που συναντά η αποστολή.

Οξειδωτικά αέρια

Αέρια, τα οποία μπορεί, γενικά διά παραχής οξυγόνου, να προκαλούν ή να συμβάλλουν στην καύση άλλων υλικών περισσότερο από ό,τι ο αέρας. Αυτά είναι καθαρά αέρια ή μίγματα αερίων με οξειδωτική ισχύ μεγαλύτερη από 23,5%, προσδιοριζόμενη βάσει μεθόδου που καθορίζεται στο ISO 10156:2010.

Τοξικά αέρια

ΣΗΜΕΙΩΣΗ: Αέρια που πληρούν τα κριτήρια τοξικότητας μερικώς ή πλήρως λόγω της διαβρωτικότητάς τους πρέπει να ταξινομούνται ως τοξικά. Βλ. επίσης τα κριτήρια υπό την επικεφαλίδα "Διαβρωτικά αέρια" για πιθανό δευτερογενή κίνδυνο διαβρωτικότητας.

Αέρια τα οποία:

- (a) είναι γνωστό ότι είναι τόσο τοξικά ή διαβρωτικά για τον άνθρωπο ώστε να αποτελούν κίνδυνο για την υγεία, ή
- (b) θεωρούνται τοξικά ή διαβρωτικά για τον άνθρωπο διότι έχουν τιμή LC₅₀ ισχυρής τοξικότητας ίση με ή μικρότερη από 5 000 ml/m³ (ppm) όταν ελέγχονται σύμφωνα με την 2.2.61.1.

Στην περίπτωση μειγμάτων αερίων (συμπεριλαμβανομένων ατμών ουσιών από άλλες Κλάσεις) μπορεί να χρησιμοποιείται ο ακόλουθος τύπος:

$$LC_{50} \text{ Τοξικού (μείγματος)} = \frac{1}{\sum_{i=1}^n \frac{f_i}{T_i}}$$

όπου

f_i = γραμμομοριακό κλάσμα της i -συστατικής ουσίας του μείγματος

T_i = δείκτης τοξικότητας της i -συστατικής ουσίας του μείγματος. Η τιμή T_i είναι ίση με την τιμή LC₅₀ όπως προβλέπεται στις οδηγίες συσκευασίας P200 της 4.1.4.1. Όταν δεν αναφέρεται τιμή LC₅₀ στις οδηγίες συσκευασίας P200 της 4.1.4.1., θα χρησιμοποιείται μία τιμή που παρέχεται στην επιστημονική βιβλιογραφία για την τιμή LC₅₀. Όταν η τιμή LC₅₀ είναι άγνωστη, ο δείκτης τοξικότητας καθορίζεται χρησιμοποιώντας την κατώτατη τιμή LC₅₀ ουσιών με παρόμοιες

φυσιολογικές και χημικές επιδράσεις, ή μέσω ελέγχου εάν αυτή είναι η μοναδική πρακτική δυνατότητα.

Διαβρωτικά αέρια

Αέρια ή μείγματα αερίων που ικανοποιούν τα κριτήρια τοξικότητας απολύτως λόγω της διαβρωτικότητάς τους θα ταξινομούνται ως τοξικά με δευτερογενή διαβρωτικό κίνδυνο.

Μείγμα αερίων που θεωρείται τοξικό εξαιτίας των συνδυασμένων επιδράσεων διαβρωτικότητας και τοξικότητας έχει δευτερογενή κίνδυνο διαβρωτικότητας όταν το μείγμα είναι γνωστό από την ανθρώπινη εμπειρία ως βλαβερό για το δέρμα, τα μάτια ή τις μεμβράνες του βλεννογόνου ή όταν η τιμή LC₅₀ των διαβρωτικών συστατικών του μείγματος είναι ίση με ή μικρότερη από 5 000 ml/m³ (ppm) όταν το LC₅₀ υπολογίζεται από τον τύπο:

$$LC_{50} \text{ Διαβρωτικού (μείγματος)} = \frac{1}{\sum_{i=1}^n \frac{f_{Ci}}{T_{Ci}}}$$

όπου

- f_{Ci} = γραμμομοριακό κλάσμα της i-διαβρωτικής συστατικής ουσίας του μείγματος
 T_{Ci} = δείκτης τοξικότητας της i-διαβρωτικής συστατικής ουσίας του μείγματος. Η τιμή T_{Ci} είναι ίση με την τιμή LC₅₀ όπως προβλέπεται στις οδηγίες συσκευασίας P200 της 4.1.4.1. Όταν δεν αναφέρεται τιμή LC₅₀ στις οδηγίες συσκευασίας P200 της 4.1.4.1., θα χρησιμοποιείται μία τιμή που παρέχεται στην επιστημονική βιβλιογραφία για την τιμή LC₅₀. Όταν η τιμή LC₅₀ είναι άγνωστη, ο δείκτης τοξικότητας καθορίζεται χρησιμοποιώντας την κατώτατη τιμή LC₅₀ ουσιών με παρόμοιες φυσιολογικές και χημικές επιδράσεις, ή μέσω ελέγχου εάν αυτή είναι η μοναδική πρακτική δυνατότητα.

2.2.2.1.6

Αερολύματα

Τα αερολύματα (UN 1950) καταχωρούνται σε μία από τις ακόλουθες ομάδες αναλόγως των επικίνδυνων ιδιοτήτων τους, όπως παρακάτω :

- | | |
|-----|--------------------------------|
| A | ασφυξιογόνα |
| O | οξειδωτικά |
| F | εύφλεκτα |
| T | τοξικά |
| C | διαβρωτικά |
| CO | διαβρωτικά, οξειδωτικά |
| FC | εύφλεκτα, διαβρωτικά |
| TF | τοξικά, εύφλεκτα |
| TC | τοξικά, διαβρωτικά |
| TO | τοξικά, οξειδωτικά |
| TFC | τοξικά, εύφλεκτα, διαβρωτικά |
| TOC | τοξικά, οξειδωτικά, διαβρωτικά |

Η κατάταξη εξαρτάται από τη φύση του περιεχομένου του διανεμητή αερολύματος.

ΣΗΜΕΙΩΣΗ : Αέρια τα οποία πληρούν τα κριτήρια ορισμού των τοξικών αερίων σύμφωνα με την 2.2.2.1.5 ή αέρια που χαρακτηρίζονται ως «Θεωρούμενα ως πυροφορικά» από τον πίνακα της σημειώσεως c του Πίνακος 2 της οδηγίας συσκευασίας P 200της 4.1.4.1, δεν θα χρησιμοποιούνται ως προωθητικά σε διανεμητή αερολύματος. Αερολύματα με περιεχόμενα που πληρούν τα κριτήρια της ομάδας συσκευασίας I για τοξικότητα και διαβρωτικότητα δεν θα γίνονται δεκτά για μεταφορά (βλ. επίσης 2.2.2.2)

Θα εφαρμόζονται τα ακόλουθα κριτήρια :

- (a) Καταχώρηση στην ομάδα A θα εφαρμόζεται όταν τα περιεχόμενα δεν πληρούν τα κριτήρια για καμία ομάδα σύμφωνα με τις ακόλουθες υπο-παραγράφους (b) έως (f)
- (b) Καταχώρηση στην ομάδα O θα εφαρμόζεται όταν το αερόλυμα περιέχει ένα οξειδωτικό αέριο σύμφωνα με την 2.2.2.1.5
- (c) Καταχώρηση στην ομάδα F θα εφαρμόζεται αν τα περιεχόμενα περιλαμβάνουν 85% κατά βάρος ή περισσότερο εύφλεκτα συστατικά και η χημική θερμότητα καύσης είναι 30kJ/g ή περισσότερο.

Δεν θα εφαρμόζεται αν τα περιεχόμενα περιέχουν 1% κατά βάρος ή λιγότερο εύφλεκτα συστατικά και η θερμότητα καύσης είναι λιγότερη από 20kJ/g.

Άλλως το αερόλυμα θα ελέγχεται για ευφλεκτότητα σύμφωνα με τις δοκιμές που περιγράφονται στο Εγχειρίδιο Δοκιμών και Κριτηρίων, Μέρος III, τμήμα 31. Εξαιρετικά εύφλεκτα και εύφλεκτα αερολύματα θα καταχωρούνται στην ομάδα F.

ΣΗΜΕΙΩΣΗ : Εύφλεκτα συστατικά είναι εύφλεκτα υγρά, εύφλεκτα στερεά ή εύφλεκτα αέρια και μίγματα αερίων όπως ορίζεται στις Σημειώσεις 1 έως 3 του υπο-τμήματος 31.1.3 του Μέρους III του Εγχειριδίου Δοκιμών και Κριτηρίων. Ο χαρακτηρισμός αυτός δεν καλύπτει τις πυροφόρες, αυτοθερμαινόμενες ή ενεργές με το νερό ουσίες. Η χημική θερμότητα καύσης θα ορίζεται με μία από τις ακόλουθες μεθόδους ASTM D 240, ISO/FDIS 13943 : 1999 (E/F) 86.1 έως 86.3 ή NFPA 30B.

- (d) Καταχώρηση στην ομάδα T θα εφαρμόζεται όταν τα περιεχόμενα, άλλα από προωθητικά διανεμητών αερολυμάτων για προώθηση, καταχωρούνται ως κλάση 6.1, ομάδες συσκευασίας II ή III.
- (e) Καταχώρηση στην ομάδα C θα εφαρμόζεται όταν τα περιεχόμενα, άλλα από προωθητικά διανεμητών αερολυμάτων για προώθηση, ικανοποιούν τα κριτήρια της κλάσης 8, ομάδες συσκευασίας II ή III.
- (f) Όταν τα κριτήρια για περισσότερες από μία ομάδες μεταξύ των οποίων οι ομάδες O, F, T, και C ικανοποιούνται, θα εφαρμόζεται καταχώρηση στις ομάδες CO, FC, TF, TC, TO, TFC ή TOC, ανάλογα.

2.2.2.1.7

Χημικά υπό πίεση

Τα χημικά υπό πίεση (UN No. 3500 έως No. 3505) ταξινομούνται σε μία από τις ακόλουθες ομάδες σύμφωνα με τις επικίνδυνες ιδιότητές τους, ως ακολούθως:

A	ασφυξιογόνο
F	εύφλεκτο
T	τοξικό
C	διαβρωτικό
FC	εύφλεκτο, διαβρωτικό

TF τοξικό, εύφλεκτο.

Η ταξινόμηση εξαρτάται από τα χαρακτηριστικά του κινδύνου των συστατικών εις τις διάφορες καταστάσεις:

Του προωθητικού,
Του υγρού, ή
Του στερεού.

- ΣΗΜΕΙΩΣΗ 1:** Αέρια τα οποία ανταποκρίνονται στον ορισμό των τοξικών αερίων ή των οξειδωτικών αερίων σύμφωνα με την παράγραφο 2.2.2.1.5 ή αέρια χαρακτηρισμένα ως «Θεωρούμενα ως πυροφορικά» από τον πίνακα της σημειώσεως c του Πίνακος 2 της οδηγίας συσκευασίας P 200 εις την παράγραφο 4.1.4.1, δεν θα χρησιμοποιούνται ως προωθητικό εις τα χημικά υπό πίεση.
- 2:** Χημικά υπό πίεση, με περιεχόμενα τα οποία ανταποκρίνονται εις τα κριτήρια για την ομάδα συσκευασίας I για τοξικότητα ή διαβρωτικότητα ή με περιεχόμενα τα οποία ανταποκρίνονται εις αμφότερα τα κριτήρια για την ομάδα συσκευασίας II ή III για τοξικότητα και για την ομάδα συσκευασίας II ή III για διαβρωτικότητα δεν θα γίνονται αποδεκτά για μεταφορά υπό αυτούς τους αριθμούς UN.
- 3:** Χημικά υπό πίεση, με συστατικά τα οποία ανταποκρίνονται εις τις ιδιότητες της Κλάσης 1, υγρά αποευαισθητοποιημένα εκρηκτικά της Κλάσης 3, αυτο-αντιδρώσες ουσίες και στερεά αποευαισθητοποιημένα εκρηκτικά της Κλάσης 4.1, της Κλάσης 4.2, της Κλάσης 4.3, της Κλάσης 5.1, της Κλάσης 5.2, της Κλάσης 6.2 ή της Κλάσης 7, δεν θα χρησιμοποιούνται για μεταφορά υπό αυτούς τους αριθμούς UN.
- 4:** Ένα χημικό υπό πίεση εις ένα δοχείο αερολύματος, θα μεταφέρεται υπό τον αριθμο UN No. 1950.

Θα εφαρμόζονται τα ακόλουθα κριτήρια:

- (a) Η ταξινόμηση εις την ομάδα A θα εφαρμόζεται όταν τα περιεχόμενα δεν ανταποκρίνονται στα κριτήρια για καμία άλλη ομάδα σύμφωνα με τις υπο-παραγράφους (b) έως (e) κατωτέρω.
- (b) Η ταξινόμηση εις την ομάδα F θα εφαρμόζεται εάν ένα από τα συστατικά, το οποίο μπορεί να είναι μία αμιγής ουσία ή ένα μίγμα, χρειάζεται να ταξινομηθεί ως εύφλεκτο. Εύφλεκτα συστατικά είναι εύφλεκτα υγρά και μίγματα υγρών, εύφλεκτα στερεά και μίγματα στερεών ή εύφλεκτα αέρια και μίγματα αερίων τα οποία ανταποκρίνονται εις τα ακόλουθα κριτήρια:
- (i) Εύφλεκτο υγρό είναι ένα υγρό το οποίο έχει σημείο αναφλέξης όχι μεγαλύτερο από 93 °C.
- (ii) Εύφλεκτο στερεό είναι ένα στερεό το οποίο ανταποκρίνεται εις τα κριτήρια που υπάρχουν εις την παράγραφο 2.2.41.1.
- (iii) Εύφλεκτο αέριο είναι ένα αέριο το οποίο ανταποκρίνεται εις τα κριτήρια που υπάρχουν εις την παράγραφο 2.2.2.1.5.
- (c) Η ταξινόμηση εις την ομάδα T θα εφαρμόζεται όταν τα περιεχόμενα, εκτός από το προωθητικό, ταξινομούνται ως επικίνδυνα εμπορεύματα της Κλάσης 6.1, των ομάδων συσκευασίας II ή III.

- (d) Η ταξινόμηση εις την ομάδα C θα εφαρμόζεται όταν τα περιεχόμενα, εκτός από το προωθητικό, ταξινομούνται ως επικίνδυνα εμπορεύματα της Κλάσης 8, των ομάδων συσκευασίας II ή III.
- (e) Όταν καλύπτονται τα κριτήρια γιά δύο ομάδες μεταξύ των ομάδων F, T και C, θα εφαρμόζεται η ταξινόμηση εις τις ομάδες FC ή TF, ως σχετική.

2.2.2.2 Αέρια μη αποδεκτά για μεταφορά

2.2.2.2.1 Χημικώς ασταθείς ουσίες της Κλάσης 2 δεν γίνονται αποδεκτές προς μεταφορά, εκτός εάν έχουν ληφθεί τα αναγκαία μέτρα για να προληφθεί κάθε ενδεχόμενο επικίνδυνης αντίδρασης π.χ. διάσπασης, αυτοξειδοαναγωγής ή πολυμερισμού υπό κανονικές συνθήκες κατά τη μεταφορά. Για το σκοπό αυτό θα λαμβάνεται ιδιαίτερη μέριμνα ώστε να εξασφαλίζεται ότι τα δοχεία και οι δεξαμενές δεν περιέχουν οποιοσδήποτε ουσίες είναι δυνατόν να προάγουν αυτές τις αντιδράσεις.

2.2.2.2.2 Οι παρακάτω ουσίες και μίγματα δεν θα πρέπει να γίνονται δεκτά προς μεταφορά:

- UN 2186 ΥΔΡΟΧΛΩΡΙΟ, ΥΓΡΟΠΟΙΗΜΕΝΟ ΥΠΟ ΨΥΞΗ,
- UN 2421 ΤΡΙΟΞΕΙΔΙΟΥ ΤΟΥ ΑΖΩΤΟΥ,
- UN 2455 ΝΙΤΡΩΔΕΣ ΜΕΘΥΛΙΟ,
- Υγροποιημένα αέρια υπό ψύξη τα οποία δεν μπορούν να καταχωρηθούν στους κωδικούς ταξινόμησης 3A, 3O ή 3F,
- Διαλυμένα αέρια τα οποία δεν μπορούν να ταξινομηθούν υπό τους UN 1001, 2073 ή 3318
- Αερολύματα στα οποία τα αέρια είναι τοξικά σύμφωνα με την 2.2.2.1.5 ή πυροφόρα σύμφωνα με την οδηγία συσκευασίας P200 της 4.1.4.1 χρησιμοποιούνται ως προωθητικά
- Αερολύματα με περιεχόμενα που ικανοποιούν τα κριτήρια για την ομάδα συσκευασίας I για τοξικότητα ή διαβρωτικότητα (βλ. 2.2.6.1 και 2.2.8).
- Δοχεία, μικρά, που περιέχουν αέρια τα οποία είναι πολύ τοξικά (LC₅₀ χαμηλότερο από 200ppm) ή πυροφόρα σύμφωνα με την οδηγία συσκευασίας P200 της 4.1.4.1.

2.2.2.3 Κατάλογος ομαδικών καταχωρήσεων

Συμπιεσμένα αέρια		
Κωδικός ταξινόμησης	UN	Όνομασία της ουσίας ή του είδους
1 A	1956	ΣΥΜΠΙΕΣΜΕΝΟ ΑΕΡΙΟ, Ε.Α.Ο.
1 O	3156	ΣΥΜΠΙΕΣΜΕΝΟ ΑΕΡΙΟ, ΟΞΕΙΔΩΤΙΚΟ, Ε.Α.Ο.
1 F	1964	ΜΕΙΓΜΑ ΑΕΡΙΟΥ ΥΔΡΟΓΟΝΑΝΘΡΑΚΑ, ΣΥΜΠΙΕΣΜΕΝΟ, Ε.Α.Ο.
	1954	ΣΥΜΠΙΕΣΜΕΝΟ ΑΕΡΙΟ, ΕΥΦΛΕΚΤΟ, Ε.Α.Ο.
1T	1955	ΣΥΜΠΙΕΣΜΕΝΟ ΑΕΡΙΟ, ΤΟΞΙΚΟ, Ε.Α.Ο.
1 TF	1953	ΣΥΜΠΙΕΣΜΕΝΟ ΑΕΡΙΟ, ΤΟΞΙΚΟ, ΕΥΦΛΕΚΤΟ, Ε.Α.Ο.
1 TC	3304	ΣΥΜΠΙΕΣΜΕΝΟ ΑΕΡΙΟ, ΤΟΞΙΚΟ, ΔΙΑΒΡΩΤΙΚΟ, Ε.Α.Ο.
1 TO	3303	ΣΥΜΠΙΕΣΜΕΝΟ ΑΕΡΙΟ, ΤΟΞΙΚΟ, ΟΞΕΙΔΩΤΙΚΟ, Ε.Α.Ο.
1 TFC	3305	ΣΥΜΠΙΕΣΜΕΝΟ ΑΕΡΙΟ, ΤΟΞΙΚΟ, ΕΥΦΛΕΚΤΟ, ΔΙΑΒΡΩΤΙΚΟ, Ε.Α.Ο.
1 TOC	3306	ΣΥΜΠΙΕΣΜΕΝΟ ΑΕΡΙΟ, ΤΟΞΙΚΟ, ΟΞΕΙΔΩΤΙΚΟ, ΔΙΑΒΡΩΤΙΚΟ, Ε.Α.Ο.

Υγροποιημένα αέρια		
Κωδικός ταξινόμησης	UN	Όνομασία της ουσίας ή του είδους

2 A	1058	ΥΓΡΟΠΟΙΗΜΕΝΑ ΑΕΡΙΑ, μη-εύφλεκτα, εμπλουτισμένα με άζωτο, διοξείδιο του άνθρακα ή αέρα
	1078	ΨΥΚΤΙΚΟ ΑΕΡΙΟ, Ε.Α.Ο. τέτοια όπως μείγματα αερίων, που σημειώνονται από το γράμμα R..., τα οποία ως: Μείγμα F1, έχει τάση ατμών στους 70 °C όχι μεγαλύτερη από 1.3 MPa (13 bar) και πυκνότητα στους 50 °C όχι μικρότερη από αυτή του διχλωροφθορομεθανίου (1.30 kg/l), Μείγμα F2, έχει τάση ατμών στους 70 °C όχι μεγαλύτερη από 1.9 MPa (19 bar) και πυκνότητα στους 50 °C όχι μικρότερη από αυτή του διχλωροδιφθορομεθανίου (1.21 kg/l), Μείγμα F3, έχει τάση ατμών στους 70 °C όχι μεγαλύτερη από 3 MPa (30 bar) και πυκνότητα στους 50 °C όχι μικρότερη από αυτή του χλωροδιφθορομεθανίου (1.09 kg/l). ΣΗΜΕΙΩΣΗ: Το τριχλωροφθορομεθάνιο (Ψυκτικό αέριο R 11), το 1,1,2-τριχλωρο-1,2,2-τριφθοροαιθάνιο (Ψυκτικό αέριο R 113), το 1,1,1-τριχλωρο-2,2,2-τριφθοροαιθάνιο (Ψυκτικό αέριο R 113a), το 1-χλωρο-1,2,2-τριφθοροαιθάνιο (Ψυκτικό αέριο R 133) και το 1-χλωρο-1,1,2-τριφθοροαιθάνιο (Ψυκτικό αέριο R 133b) δεν είναι ουσίες της Κλάσης 2. Μπορούν, παρ'όλα αυτά, να συμπεριληφθούν στη σύνθεση των μειγμάτων F 1 έως F 3.
	1968	ΕΝΤΟΜΟΚΤΟΝΟ ΑΕΡΙΟ, Ε.Α.Ο.
	3163	ΥΓΡΟΠΟΙΗΜΕΝΟ ΑΕΡΙΟ, Ε.Α.Ο.
2 O	3157	ΥΓΡΟΠΟΙΗΜΕΝΟ ΑΕΡΙΟ, ΟΞΕΙΔΩΤΙΚΟ, Ε.Α.Ο.
2 F	1010	Μείγματα ΒΟΥΤΑΔΙΕΝΙΩΝ ΚΑΙ ΥΔΡΟΓΟΝΑΝΘΡΑΚΑ, ΣΤΑΘΕΡΟΠΟΙΗΜΕΝΑ, με τάση ατμών στους 70 °C όχι μεγαλύτερη από 1.1 MPa (11 bar) και πυκνότητα στους 50 °C όχι μικρότερη από 0.525 kg/l. ΣΗΜΕΙΩΣΗ: Βουταδιένια, σταθεροποιημένα ταξινομούνται επίσης υπό το UN 1010, βλέπε Πίνακα Α του Κεφαλαίου 3.2
	1060	ΜΕΙΓΜΑ ΜΕΘΥΛΑΚΕΤΥΛΕΝΙΟΥ ΚΑΙ ΠΡΟΠΑΔΙΕΝΙΟΥ, ΣΤΑΘΕΡΟΠΟΙΗΜΕΝΟ όπως μείγματα μεθυλακετυλενίου και προπαδιενίου με υδρογονάνθρακες, τα οποία ως: Μείγμα P1, περιέχει όχι περισσότερο από 63% μεθυλακετυλένιο και προπαδιένιο κατά όγκο και όχι περισσότερο από 24% προπάνιο και προπυλένιο κατά όγκο, το ποσοστό του C ₄ - κορεσμένων υδρογονανθράκων είναι όχι μικρότερο από 14% κατά όγκο και ως Μείγμα P2, περιέχει όχι περισσότερο από 48% μεθυλακετυλένιο και προπαδιένιο κατά όγκο και όχι περισσότερο από 50% προπάνιο και προπυλένιο κατά όγκο, το ποσοστό του C ₄ - κορεσμένων υδρογονανθράκων είναι όχι μικρότερο από 5% κατά όγκο, όπως επίσης και μείγματα προπαδιενίου με 1 έως 4% μεθυλακετυλένιο
	1965	ΑΕΡΙΟ ΜΕΙΓΜΑ ΥΔΡΟΓΟΝΑΝΘΡΑΚΑ, ΥΓΡΟΠΟΙΗΜΕΝΟ, Ε.Α.Ο. όπως μείγματα, τα οποία ως: Μείγμα A, έχει τάση ατμών στους 70 °C όχι μεγαλύτερη από 1.1 MPa (11 bar) και πυκνότητα στους 50 °C όχι μικρότερη από 0.525 kg/l. Μείγμα A01, έχει τάση ατμών στους 70 °C όχι μεγαλύτερη από 1.6 MPa (16 bar) και σχετική πυκνότητα στους 50 °C όχι μικρότερη από 0.516 kg/l, Μείγμα A02, έχει τάση ατμών στους 70 °C όχι μεγαλύτερη από 1.6 MPa (16 bar) σχετική πυκνότητα στους 50 °C όχι μικρότερη από 0.505 kg/l, Μείγμα A0, έχει τάση ατμών στους 70 °C όχι μεγαλύτερη από 1.6 MPa (16 bar) και πυκνότητα στους 50 °C όχι χαμηλότερη από 0.495 kg/l, Μείγμα A1, έχει τάση ατμών στους 70 °C όχι μεγαλύτερη από 2.1 MPa (21 bar) και πυκνότητα στους 50 °C όχι χαμηλότερη από 0.485 kg/l,

		<p>Μείγμα Β1 έχει τάση ατμών στους 70 °C όχι μεγαλύτερη από 2.6 MPa (26 bar) και σχετική πυκνότητα στους 50 °C όχι χαμηλότερη από 0.474 kg/l,</p> <p>Μείγμα Β2 έχει τάση ατμών στους 70 °C όχι μεγαλύτερη από 2.6 MPa (26 bar) και σχετική πυκνότητα στους 50 °C όχι χαμηλότερη από 0.463 kg/l,</p> <p>Μείγμα Β, έχει τάση ατμών στους 70 °C όχι μεγαλύτερη από 2.6 MPa (26 bar) και πυκνότητα στους 50 °C όχι χαμηλότερη από 0.450 kg/l,</p> <p>Μείγμα C, έχει τάση ατμών στους 70 °C όχι μεγαλύτερη από 3.1 MPa (31 bar) και σχετική πυκνότητα στους 50 °C όχι χαμηλότερη από 0.440 kg/l,</p> <p>ΣΗΜΕΙΩΣΗ 1: Στην περίπτωση των ανωτέρω μειγμάτων, επιτρέπεται η χρήση των παρακάτω συνήθων στο εμπόριο ονομασιών για τη περιγραφή των ουσιών αυτών: για μίγματα Α, Α01, Α02 και Α0: ΒΟΥΤΑΝΙΟ, για μείγμα C: ΠΡΟΠΑΝΙΟ.</p> <p>2: UN 1075 ΑΕΡΙΑ ΠΕΤΡΕΛΑΙΟΥ, ΥΓΡΟΠΟΙΗΜΕΝΑ μπορούν να χρησιμοποιηθούν ως εναλλακτική καταχώρηση για το UN 1965 ΑΕΡΙΑ ΜΕΙΓΜΑΤΑ ΥΔΡΟΓΟΝΑΝΘΡΑΚΩΝ, ΥΓΡΟΠΟΙΗΜΕΝΑ, Ε.Α.Ο. για μεταφορά που προηγείται ή ακολουθεί θαλάσσιας ή αεροπορικής μεταφοράς.</p>
	3354	ΕΝΤΟΜΟΚΤΟΝΟ ΑΕΡΙΟ, ΕΥΦΛΕΚΤΟ, Ε.Α.Ο.
	3161	ΥΓΡΟΠΟΙΗΜΕΝΟ ΑΕΡΙΟ, ΕΥΦΛΕΚΤΟ, Ε.Α.Ο.
2 T	1967	ΕΝΤΟΜΟΚΤΟΝΟ ΑΕΡΙΟ, ΤΟΞΙΚΟ, Ε.Α.Ο.
	3162	ΥΓΡΟΠΟΙΗΜΕΝΟ ΑΕΡΙΟ, ΤΟΞΙΚΟ, Ε.Α.Ο.
2 TF	3355	ΕΝΤΟΜΟΚΤΟΝΟ ΑΕΡΙΟ, ΤΟΞΙΚΟ, ΕΥΦΛΕΚΤΟ, Ε.Α.Ο.
	3160	ΥΓΡΟΠΟΙΗΜΕΝΟ ΑΕΡΙΟ, ΤΟΞΙΚΟ, ΕΥΦΛΕΚΤΟ, Ε.Α.Ο.
2 TC	3308	ΥΓΡΟΠΟΙΗΜΕΝΟ ΑΕΡΙΟ, ΤΟΞΙΚΟ, ΔΙΑΒΡΩΤΙΚΟ, Ε.Α.Ο.
2 TO	3307	ΥΓΡΟΠΟΙΗΜΕΝΟ ΑΕΡΙΟ, ΤΟΞΙΚΟ, ΟΞΕΙΔΩΤΙΚΟ, Ε.Α.Ο.
2 TFC	3309	ΥΓΡΟΠΟΙΗΜΕΝΟ ΑΕΡΙΟ, ΤΟΞΙΚΟ, ΕΥΦΛΕΚΤΟ, ΔΙΑΒΡΩΤΙΚΟ, Ε.Α.Ο.
2 TOC	3310	ΥΓΡΟΠΟΙΗΜΕΝΟ ΑΕΡΙΟ, ΤΟΞΙΚΟ, ΟΞΕΙΔΩΤΙΚΟ, ΔΙΑΒΡΩΤΙΚΟ, Ε.Α.Ο.

Υγροποιημένα αέρια υπό ψύξη

Κωδικός ταξινόμησης	UN	Ονομασία της ουσίας ή του είδους
3 A	3158	ΑΕΡΙΟ, ΥΓΡΟ ΥΠΟ ΨΥΞΗ, Ε.Α.Ο.
3 O	3311	ΑΕΡΙΟ, ΥΓΡΟ ΥΠΟ ΨΥΞΗ, ΟΞΕΙΔΩΤΙΚΟ, Ε.Α.Ο.
3 F	3312	ΑΕΡΙΟ, ΥΓΡΟ ΥΠΟ ΨΥΞΗ, ΕΥΦΛΕΚΤΟ, Ε.Α.Ο.

Διαλυμένα αέρια

Κωδικός ταξινόμησης	UN	Ονομασία της ουσίας ή του είδους
4		Μόνο οι ουσίες που αναφέρονται στον Πίνακα Α του Κεφαλαίου 3.2 θα πρέπει να γίνονται δεκτές για μεταφορά.

Αερολύματα και δοχεία, μικρά, που περιέχουν αέριο

Κωδικός ταξινόμησης	UN	Ονομασία της ουσίας ή του είδους
---------------------	----	----------------------------------

5	1950	ΑΕΡΟΛΥΜΑΤΑ
	2037	ΔΟΧΕΙΑ, ΜΙΚΡΑ ΠΟΥ ΠΕΡΙΕΧΟΥΝ ΑΕΡΙΟ (ΦΥΣΙΓΓΙΑ ΑΕΡΙΟΥ) χωρίς συσκευή απελευθέρωσης, μη επαναγεμιζόμενα

Άλλες ουσίες που περιέχουν αέριο υπό πίεση		
Κωδικός ταξινόμησης	UN	Ονομασία της ουσίας ή του είδους
6A	2857	ΨΥΚΤΙΚΑ ΜΗΧΑΝΩΝ που περιέχουν μη-εύφλεκτα , μη τοξικά αέρια ή διαλύματα αμμωνίας (UN 2672)
	3164	ΕΙΔΗ, ΣΥΜΠΙΕΣΜΕΝΑ, ΠΝΕΥΜΑΤΙΚΑ (που περιέχουν μη εύφλεκτο αέριο) ή
	3164	ΕΙΔΗ, ΣΥΜΠΙΕΣΜΕΝΑ, ΥΔΡΑΥΛΙΚΑ (που περιέχουν μη εύφλεκτο αέριο)
6F	3150	ΣΥΣΚΕΥΕΣ, ΜΙΚΡΕΣ, ΚΙΝΟΥΜΕΝΕΣ ΜΕ ΑΕΡΙΟ ΥΔΡΟΓΟΝΑΝΘΡΑΚΑ ή
	3150	ΑΝΤΑΛΛΑΚΤΙΚΑ ΑΕΡΙΟΥ ΥΔΡΟΓΟΝΑΝΘΡΑΚΑ ΓΙΑ ΜΙΚΡΕΣ ΣΥΣΚΕΥΕΣ, με διάταξη απελευθέρωσης
	3478	ΚΑΣΕΤΕΣ ΚΥΨΕΛΩΝ ΚΑΥΣΙΜΟΥ, που περιέχουν υγροποιημένο αναφλέξιμο αέριο ή
	3478	ΚΑΣΕΤΕΣ ΚΥΨΕΛΩΝ ΚΑΥΣΙΜΟΥ ΠΟΥ ΠΕΡΙΕΧΟΝΤΑΙ ΣΕ ΕΞΟΠΛΙΣΜΟ, και περιέχουν υγροποιημένο αναφλέξιμο αέριο ή
	3478	ΚΑΣΕΤΕΣ ΚΥΨΕΛΩΝ ΚΑΥΣΙΜΟΥ ΣΥΣΚΕΥΑΣΜΕΝΕΣ ΜΕ ΕΞΟΠΛΙΣΜΟ, που περιέχουν υγροποιημένο αναφλέξιμο αέριο
	3479	ΚΑΣΕΤΕΣ ΚΥΨΕΛΩΝ ΚΑΥΣΙΜΟΥ, που περιέχουν υδρογόνο σε υδρίδιο μετάλλου ή
	3479	ΚΑΣΕΤΕΣ ΚΥΨΕΛΩΝ ΚΑΥΣΙΜΟΥ ΠΟΥ ΠΕΡΙΕΧΟΝΤΑΙ ΣΕ ΕΞΟΠΛΙΣΜΟ, που περιέχουν υδρογόνο σε υδρίδιο μετάλλου ή
3479	ΚΑΣΕΤΕΣ ΚΥΨΕΛΩΝ ΚΑΥΣΙΜΟΥ ΣΥΣΚΕΥΑΣΜΕΝΕΣ ΜΕ ΕΞΟΠΛΙΣΜΟ, που περιέχουν υδρογόνο σε υδρίδιο μετάλλου	

Αέρια δείγματα		
Κωδικός ταξινόμησης	UN	Ονομασία της ουσίας ή του είδους
7 F	3167	ΑΕΡΙΟ ΔΕΙΓΜΑ, ΟΧΙ ΥΠΟ ΠΙΕΣΗ, ΕΥΦΛΕΚΤΟ, Ε.Α.Ο., υγρό όχι υπό ψύξη
7 T	3169	ΑΕΡΙΟ ΔΕΙΓΜΑ, ΟΧΙ ΥΠΟ ΠΙΕΣΗ, ΤΟΞΙΚΟ, Ε.Α.Ο., υγρό όχι υπό ψύξη
7 TF	3168	ΑΕΡΙΟ ΔΕΙΓΜΑ, ΟΧΙ ΥΠΟ ΠΙΕΣΗ, ΤΟΞΙΚΟ, ΕΥΦΛΕΚΤΟ, Ε.Α.Ο., υγρό όχι υπό ψύξη

Χημικά υπό πίεση		
Κωδικός ταξινόμησης	UN	Ονομασία της ουσίας ή του είδους
8 A	3500	ΧΗΜΙΚΟ ΥΠΟ ΠΙΕΣΗ, ΟΝΟΜΑΣΙΑ ΟΥΣΙΑΣ
8 F	3501	ΧΗΜΙΚΟ ΥΠΟ ΠΙΕΣΗ, ΕΥΦΛΕΚΤΟ, ΟΝΟΜΑΣΙΑ ΟΥΣΙΑΣ
8 T	3502	ΧΗΜΙΚΟ ΥΠΟ ΠΙΕΣΗ, ΤΟΞΙΚΟ, ΟΝΟΜΑΣΙΑ ΟΥΣΙΑΣ
8 C	3503	ΧΗΜΙΚΟ ΥΠΟ ΠΙΕΣΗ, ΔΙΑΒΡΩΤΙΚΟ, ΟΝΟΜΑΣΙΑ ΟΥΣΙΑΣ
8 TF	3504	ΧΗΜΙΚΟ ΥΠΟ ΠΙΕΣΗ, ΕΥΦΛΕΚΤΟ, ΤΟΞΙΚΟ ΟΝ. ΟΥΣΙΑΣ
8 FC	3505	ΧΗΜΙΚΟ ΥΠΟ ΠΙΕΣΗ, ΕΥΦΛΕΚΤΟ, ΔΙΑΒΡΩΤΙΚΟ, ΟΝΟΜΑΣΙΑ ΟΥΣΙΑΣ

2.2.3 Κλάση 3: Εύφλεκτα υγρά**2.2.3.1 Κριτήρια****2.2.3.1.1**

Ο τίτλος της Κλάσης 3 καλύπτει ουσίες και είδη που περιέχουν ουσίες αυτής της Κλάσης τα οποία:

- είναι υγρά σύμφωνα με την υποπαράγραφο (α) του ορισμού για "υγρά" στην 1.2.1,
- έχουν τάση ατμών στους 50°C όχι μεγαλύτερη από 300 kPa (3 bar) και δεν είναι εντελώς αεριώδη στους 20°C και σε κανονική πίεση 101.3 kPa, και
- έχουν σημείο ανάφλεξης όχι μεγαλύτερο από 60°C (βλ. 2.3.3.1 για τη σχετική δοκιμή).

Ο τίτλος της Κλάσης 3 επίσης καλύπτει υγρές ουσίες και τηγμένες στερεές ουσίες με σημείο ανάφλεξης υψηλότερο από 60°C και οι οποίες μεταφέρονται ή παραδίδονται προς μεταφορά ενώ θερμαίνονται σε θερμοκρασίες ίσες ή υψηλότερες από το σημείο ανάφλεξής τους. Αυτές οι ουσίες καταχωρούνται στον UN 3256.

Η τίτλος της Κλάσης 3 επίσης καλύπτει υγρά απευαισθητοποιημένα εκρηκτικά. Τα υγρά απευαισθητοποιημένα εκρηκτικά είναι εκρηκτικές ουσίες που βρίσκονται διαλυμένες ή βρίσκονται σε διασπορά σε νερό ή σε άλλες υγρές ουσίες για να σχηματίσουν ένα ομοιογενές υγρό μείγμα και για την καταστολή των εκρηκτικών ιδιοτήτων τους. Τέτοιες καταχωρήσεις στον Πίνακα Α του Κεφαλαίου 3.2 είναι οι UN: 1204, 2059, 3064, 3343, 3357 και 3379.

ΣΗΜΕΙΩΣΗ

- 1:** Ουσίες με σημείο ανάφλεξης πάνω από 35°C, οι οποίες δεν υφίστανται ανάφλεξη σύμφωνα με τα κριτήρια της υποπαραγράφου 32.2.5 του Μέρους III του Εγχειριδίου Δοκιμών και Κριτηρίων, δεν συμπεριλαμβάνονται στην Κλάση 3. Εάν όμως αυτές οι ουσίες παραδίδονται για μεταφορά και μεταφέρονται ενώ θερμαίνονται σε θερμοκρασίες ίσες με ή υψηλότερες από το σημείο ανάφλεξής τους, είναι ουσίες της Κλάσης 3.
- 2:** Κατά παρέκκλιση της παραγράφου 2.2.3.1.1 παραπάνω, πετρέλαιο κίνησης, πετρέλαιο θέρμανσης (ελαφρύ) συμπεριλαμβανομένων των συνθετικώς παραγομένων προϊόντων που έχουν σημείο ανάφλεξης πάνω από 61°C και όχι περισσότερο από 100°C πρέπει να θεωρούνται ουσίες της Κλάσης 3, UN 1202.
- 3:** Υγρά που είναι εξαιρετικά ταξικά στην εισπνοή, έχουν σημείο ανάφλεξης κάτω από 23°C και τοξικές ουσίες που έχουν σημείο ανάφλεξης 23°C ή περισσότερο, είναι ουσίες της Κλάσης 6.1 (βλ. 2.2.61.1)
- 4:** Εύφλεκτες υγρές ουσίες και παρασκευάσματα που χρησιμοποιούνται ως παρασιτοκτόνα και είναι εξαιρετικά τοξικά, τοξικά ή ελαφρώς τοξικά και έχουν σημείο ανάφλεξης 23°C ή περισσότερο είναι ουσίες της Κλάσης 6.1 (βλ. 2.2.61.1)

2.2.3.1.2

Οι ουσίες και τα είδη της Κλάσης 3 υποδιαιρούνται όπως παρακάτω:

- F** Εύφλεκτα υγρά, χωρίς δευτερογενή κίνδυνο και είδη περιέχοντα τέτοιες ουσίες:
- F1** Εύφλεκτα υγρά με σημείο ανάφλεξης ίσο ή λιγότερο από 60°C,
 - F2** Εύφλεκτα υγρά με σημείο ανάφλεξης περισσότερο από 60°C που μεταφέρονται ή παραδίδονται για μεταφορά στο ή πάνω από το σημείο ανάφλεξης (ουσίες αυξημένης θερμοκρασίας),
 - F3** Είδη περιέχοντα εύφλεκτα υγρά,
- FT** Εύφλεκτα υγρά, τοξικά:
- FT1** εύφλεκτα υγρά, τοξικά,

FT2	παρασιτοκτόνα,
FC	Εύφλεκτα υγρά, διαβρωτικά,
FTC	Εύφλεκτα υγρά, τοξικά, διαβρωτικά,
D	Υγρά απευαισθητοποιημένα εκρηκτικά

2.2.3.1.3 Ουσίες και είδη που ταξινομήθηκαν στην Κλάση 3 είναι καταγραμμένα στον Πίνακα Α του Κεφαλαίου 3.2. Ουσίες που δεν αναφέρονται ονομαστικά στον Πίνακα Α του Κεφαλαίου 3.2 θα καταχωρούνται στη σχετική καταχώρηση της 2.2.3.3 και στη σχετική ομάδα συσκευασίας σύμφωνα με τις διατάξεις αυτού του Τμήματος. Εύφλεκτα υγρά θα καταχωρούνται σε μία από τις επόμενες ομάδες συσκευασίας, ανάλογα με το βαθμό του κινδύνου που παρουσιάζουν για μεταφορά:

Ομάδα συσκευασίας	Σημείο ανάφλεξης (κλειστό καψύλιο)	Αρχικό σημείο ζέσεως
I	--	≤ 35°C
II ^(a)	<23°C	>35°C
III ^(a)	≥ 23°C ≤ 60°C	>35°C

(a) Βλ. επίσης 2.2.3.1.4.

Για ένα υγρό με (ένα) δευτερογενή(εις) κίνδυνο(ους), η ομάδα συσκευασίας που προσδιορίζεται σύμφωνα με τον ανωτέρω Πίνακα και η ομάδα συσκευασίας που βασίζεται στη σοβαρότητα του δευτερογενούς(ών) κινδύνου(ων) θα πρέπει να λαμβάνεται υπόψη. Η ταξινόμηση και η ομάδα συσκευασίας θα πρέπει στη συνέχεια να προσδιορίζονται σύμφωνα με τον πίνακα προτεραιότητας των κινδύνων στην 2.1.3.10.

2.2.3.1.4 Υγρά ή ιξώδη μείγματα και παρασκευάσματα, συμπεριλαμβανομένων αυτών που περιέχουν όχι περισσότερο από 20% νιτροκυταρίνη με περιεκτικότητα σε άζωτο που δεν ξεπερνά το 12.6% (κατά βάρος επί ξηρού), πρέπει να καταχωρούνται στην ομάδα συσκευασίας III μόνο όταν οι ακόλουθες απαιτήσεις ικανοποιούνται:

- το ύψος της διαχωρισμένης σπιθάδας του διαλυτή είναι μικρότερο από 3% του συνολικού ύψους του δείγματος στη δοκιμή διαχωρισμού με διαλύτη (βλ. Εγχειρίδιο Δοκιμών και Κριτηρίων, Μέρος III, υπο-τμήμα 32.5.1) και
- το ιξώδες³ και το σημείο ανάφλεξης είναι σύμφωνα με τον επόμενο Πίνακα:

Κινηματικό ιξώδες (εκπιώμενο) ν (σε σχεδόν μηδενικό βαθμό διάτμησης) mm ² /s στους 23°C	Χρόνος ροής t σύμφωνα με ISO 2431:1993		Σημείο ανάφλεξης σε °C
	σε s	Διάμετρος αναβλυστήρα σε mm	
20 < ν ≤ 80	20 < t ≤ 60	4	πάνω από 17
80 < ν ≤ 135	60 < t ≤ 100	4	πάνω από 10
135 < ν ≤ 220	20 < t ≤ 32	6	πάνω από 5
220 < ν ≤ 300	32 < t ≤ 44	6	πάνω από -1
300 < ν ≤ 700	44 < t ≤ 100	6	πάνω από -5

³Ορισμός ιξώδους : Όταν η ουσία θεωρείται μη- Νευτώνια, ή όπου η μέθοδος πύματος ροής για τον προσδιορισμό του ιξώδους είναι ακατάλληλη, θα χρησιμοποιείται ένα μεταβλητό ιξωδόμετρο ρυθμού-διάτμησης για τον προσδιορισμό του συντελεστή ιξώδους της ουσίας, στους 23°C, σε έναν αριθμό ρυθμών διάτμησης. Οι τιμές που λαμβάνονται σχεδιάζονται ως προς το ρυθμό διάτμησης και στη συνέχεια προεκτείνονται για μηδενικό ρυθμό διάτμησης. Έτσι λαμβάνεται το δυναμικό ιξώδες, το οποίο διαιρούμενο με την πυκνότητα, δίνει το φαινόμενο κινηματικό ιξώδες σε ρυθμό διάτμησης σχεδόν μηδέν.

700 < v ≤	100 < t	6	
-----------	---------	---	--

ΣΗΜΕΙΩΣΗ: Μείγματα που περιέχουν περισσότερο από 20% αλλά όχι περισσότερο από 55% νιτροκυτταρίνη με περιεκτικότητα σε άζωτο όχι μεγαλύτερη από 12.6% κατά βάρος επί ξηρού, είναι ουσίες που καταχωρούνται στο UN 2059.

Μείγματα με σημείο ανάφλεξης κάτω από 23°C και τα οποία περιέχουν:

- περισσότερο από 55% νιτροκυτταρίνη, ασχέτως περιεκτικότητας σε άζωτο, ή
- όχι περισσότερο από 55% νιτροκυτταρίνη με περιεκτικότητα σε άζωτο πάνω από 12.6% κατά βάρος επί ξηρού,

είναι ουσίες που καταχωρούνται στην Κλάση 1 (UN 0340 ή 0342) ή στην Κλάση 4.1 (UN 2555, 2556 ή 2557).

2.2.3.1.5 Μη-τοξικά, μη-διαβρωτικά και μη περιβαλλοντικά επικίνδυνα διαλύματα και ομογενή μείγματα με σημείο ανάφλεξης 23°C ή παραπάνω (ιξώδεις ουσίες, όπως χρώματα ή βερνίκια, εκτός από ουσίες που περιέχουν περισσότερο από 20% νιτροκυτταρίνη) συσκευασμένα σε δοχεία με λιγότερο από 450 λίτρα χωρητικότητα, δεν υπόκεινται στον RID, αν στη δοκιμή διαχωρισμού με διαλύτη (βλ. Εγχειρίδιο Δοκιμών και Κριτηρίων, Μέρος III, υπο-τμήμα 32.5.1) το ύψος της διαχωρισμένης στιβάδας διαλύτη είναι μικρότερο από 3% του συνολικού ύψους, και εάν οι ουσίες στους 23°C έχουν, στο πώμα ροής σύμφωνα με το ISO 2431:1993 με ακροφύσιο διαμέτρου 6mm, χρόνο ροής:

- (a) όχι μικρότερο από 60 δευτερόλεπτα, ή
- (b) όχι μικρότερο από 40 δευτερόλεπτα και περιέχουν όχι περισσότερο από 60% ουσίες της Κλάσης 3.

2.2.3.1.6 Αν οι ουσίες της Κλάσης 3, ως αποτέλεσμα προσμειξεων, εντάσσονται σε κατηγορίες κινδύνου διαφορετικές από αυτές στις οποίες οι ουσίες που αναφέρονται ονομαστικά στον Πίνακα Α του Κεφαλαίου 3.2 ανήκουν, αυτά τα μείγματα ή διαλύματα θα καταχωρούνται στις καταχωρήσεις που ανήκουν με βάση τον πραγματικό βαθμό κινδύνου.

ΣΗΜΕΙΩΣΗ: Για την ταξινόμηση των διαλυμάτων και μιγμάτων (όπως των παρασκευασμάτων και αποβλήτων) βλέπε επίσης 2.1.3.

2.2.3.1.7 Με βάση τις διαδικασίες δοκιμών σύμφωνα με την 2.3.3.1 και 2.3.4 και τα κριτήρια που καθορίστηκαν στην 2.2.3.1.1, μπορεί επίσης να προσδιοριστεί αν η φύση του διαλύματος ή του μείγματος που αναφέρθηκε ονομαστικά ή περιέχει μία ουσία που αναφέρθηκε ονομαστικά είναι τέτοια ώστε το διάλυμα ή το μείγμα δεν υπόκεινται στις διατάξεις αυτής της Κλάσης (βλ. επίσης 2.1.3).

2.2.3.2 Ουσίες μη αποδεκτές για μεταφορά

2.2.3.2.1 Ουσίες της Κλάσης 3 που είναι υπεύθυνες για τον εύκολο σχημασμό υπεροξειδίων (όπως συμβαίνει με τους αιθέρους ή με συγκεκριμένες ετεροκυκλικές οξυγονωμένες ουσίες) δεν θα γίνονται δεκτές για μεταφορά αν η περιεκτικότητα σε υπεροξείδιο, υπολογισμένη ως υπεροξείδιο του υδρογόνου (H₂O₂), ξεπερνά το 0.3%. Η περιεκτικότητα σε υπεροξείδιο θα καθορίζεται όπως υποδεικνύεται στην 2.3.3.3.

2.2.3.2.2 Οι χημικά ασταθείς ουσίες της Κλάσης 3 δεν πρέπει να γίνονται δεκτές προς μεταφορά, εκτός αν έχουν γίνει οι απαραίτητες ενέργειες για να αποτρέψουν την επικίνδυνη διάσπαση ή τον πολυμερισμό τους κατά τη μεταφορά. Τέλος, πρέπει να εξασφαλίζεται συγκεκριμένα ότι δοχεία και δεξαμενές δεν περιέχουν ουσίες ικανές να ευνοήσουν αυτές τις αντιδράσεις.

2.2.3.2.3 Υγρά απευεσθαιητοποιημένα εκρηκτικά πλην εκείνων που αναφέρονται στον Πίνακα Α του Κεφαλαίου 3.2 δεν θα γίνονται δεκτά για μεταφορά ως ουσίες της Κλάσης 3.

2.2.3.3 Κατάλογος ομαδικών καταχωρήσεων

Δευτερογενής κίνδυνος	Κωδικός ταξινόμησης	UN Αριθμ.	Ονομασία της ουσίας ή του είδους
Εύφλεκτα υγρά και είδη περιέχοντα τέτοιες ουσίες			
		1133	ΣΥΓΚΟΛΛΗΤΙΚΕΣ ΟΥΣΙΕΣ που περιέχουν εύφλεκτο υγρό
		1136	ΚΛΑΣΜΑΤΑ ΛΙΘΑΝΘΡΑΚΟΠΙΣΣΑΣ, ΕΥΦΛΕΚΤΑ
		1139	ΕΠΙΚΑΛΥΨΗΣ ΔΙΑΛΥΜΑ (συμπεριλαμβάνοντας επιφανειακές επεξεργασίες ή επικαλύψεις που χρησιμοποιούνται για βιομηχανικούς ή άλλους σκοπούς τέτοιους όπως: επένδυση για τα κάτω μέρη των οχημάτων, επένδυση για τους συνδέσμους βαρελιών και κυλινδρικών δοχείων)
		1169	ΕΚΧΥΛΙΣΜΑΤΑ, ΑΡΩΜΑΤΙΚΑ, ΥΓΡΑ
		1197	ΕΚΧΥΛΙΣΜΑΤΑ, ΑΡΩΜΑΤΑ, ΥΓΡΑ
		1210	ΜΕΛΑΝΙ ΤΥΠΟΓΡΑΦΙΑΣ, εύφλεκτο ή
		1210	ΥΛΙΚΑ ΣΧΕΤΙΚΑ ΜΕ ΜΕΛΑΝΙ ΤΥΠΟΓΡΑΦΙΑΣ (συμπεριλαμβάνοντας μελάνι εκτυπώσεων, υλικό αραίωσης ή μείωσης του χρώματος), εύφλεκτο
		1263	ΕΛΑΙΟΧΡΩΜΑΤΑ (συμπεριλαμβάνοντας χρώμα, λάκα, σμάλτο, βαφή, σέλακ, βερνίκι, λούστρο, υγρό πληρωτικό υλικό και υγρή βάση λάκας) ή
		1263	ΥΛΙΚΑ ΣΧΕΤΙΚΑ ΜΕ ΕΛΑΙΟΧΡΩΜΑΤΑ (συμπεριλαμβάνοντας υλικό αραίωσης ή μείωσης του χρώματος)
		1266	ΠΡΟΪΟΝΤΑ ΑΡΩΜΑΤΟΠΟΪΑΣ με εύφλεκτους διαλύτες
	F1	1293	ΒΑΜΜΑΤΑ, ΦΑΡΜΑΚΕΥΤΙΚΑ
		1306	ΣΥΝΤΗΡΗΤΙΚΑ ΞΥΛΟΥ, ΥΓΡΑ
		1866	ΔΙΑΛΥΜΑ ΡΗΤΙΝΗΣ, εύφλεκτο
		1999	ΠΙΣΣΕΣ, ΥΓΡΕΣ, συμπεριλαμβανομένων οδέλαιων και ασφαλικών διαλυμάτων
		3065	ΑΛΚΟΟΛΟΥΧΑ ΠΟΤΑ
		1224	ΚΕΤΟΝΕΣ, ΥΓΡΕΣ, Ε.Α.Ο.
		1268	ΚΛΑΣΜΑΤΑ ΠΕΤΡΕΛΑΙΟΥ, Ε.Α.Ο. ή
		1268	ΠΡΟΪΟΝΤΑ ΠΕΤΡΕΛΑΙΟΥ, Ε.Α.Ο.
		1987	ΑΛΚΟΟΛΕΣ, Ε.Α.Ο.
		1989	ΑΛΔΕΪΔΕΣ, Ε.Α.Ο.
		2319	ΤΕΡΠΕΝΙΑ ΥΔΡΟΓΟΝΑΝΘΡΑΚΕΣ, Ε.Α.Ο.
		3271	ΑΙΘΕΡΕΣ, Ε.Α.Ο.
		3272	ΕΣΤΕΡΕΣ, Ε.Α.Ο.
		3295	ΥΔΡΟΓΟΝΑΝΘΡΑΚΕΣ, ΥΓΡΟΙ, Ε.Α.Ο.
		3336	ΜΕΡΚΑΠΤΑΝΕΣ, ΥΓΡΕΣ, ΕΥΦΛΕΚΤΕΣ, Ε.Α.Ο. ή
		3336	ΜΕΙΓΜΑ ΜΕΡΚΑΠΤΑΝΗΣ, ΥΓΡΟ, ΕΥΦΛΕΚΤΟ, Ε.Α.Ο.
		1993	ΕΥΦΛΕΚΤΑ ΥΓΡΑ, Ε.Α.Ο.
χωρίς δευτερογενή κίνδυνο	F2 αυξημένης θερμοκρασίας	3256	ΥΓΡΑ ΑΥΞΗΜΕΝΗΣ ΘΕΡΜΟΚΡΑΣΙΑΣ, ΕΥΦΛΕΚΤΑ, Ε.Α.Ο., με σημείο ανάφλεξης άνω των 60 °C, στο ή πάνω από το σημείο ανάφλεξης
	Είδη F3	3269	ΚΙΤ ΠΟΛΥΕΣΤΕΡΙΚΗΣ ΡΗΤΙΝΗΣ
		3473	ΦΥΣΙΓΓΕΣ ΚΥΨΕΛΩΝ ΚΑΥΣΙΜΟΥ ή
		3473	ΦΥΣΙΓΓΕΣ ΚΥΨΕΛΩΝ ΚΑΥΣΙΜΟΥ ΠΕΡΙΕΧΟΜΕΝΕΣ ΕΙΣ ΕΞΟΠΛΙΣΜΟ ή

F		3473 ΦΥΣΙΓΓΕΣ ΚΥΨΕΛΩΝ ΚΑΥΣΙΜΟΥ ΣΥΣΚΕΥΑΣΜΕΝΕΣ ΜΑΖΙ ΜΕ ΕΞΟΠΛΙΣΜΟ
	FT1	1228 ΜΕΡΚΑΠΤΑΝΕΣ, ΥΓΡΕΣ, ΕΥΦΛΕΚΤΕΣ, ΤΟΞΙΚΕΣ, Ε.Α.Ο. ή 1228 ΜΕΙΓΜΑ ΜΕΡΚΑΠΤΑΝΗΣ, ΥΓΡΟ, ΕΥΦΛΕΚΤΟ, ΤΟΞΙΚΟ, Ε.Α.Ο. 1986 ΑΛΚΟΟΛΕΣ, ΕΥΦΛΕΚΤΕΣ, ΤΟΞΙΚΕΣ, Ε.Α.Ο. 1988 ΑΛΔΕΥΔΕΣ, ΕΥΦΛΕΚΤΕΣ, ΤΟΞΙΚΕΣ, Ε.Α.Ο. 2478 ΙΣΟΚΥΑΝΙΚΑ, ΕΥΦΛΕΚΤΑ, ΤΟΞΙΚΑ, Ε.Α.Ο. ή 2478 ΙΣΟΚΥΑΝΙΚΟ ΔΙΑΛΥΜΑ, ΕΥΦΛΕΚΤΟ, ΤΟΞΙΚΟ, Ε.Α.Ο. 3248 ΦΑΡΜΑΚΑ, ΥΓΡΑ, ΕΥΦΛΕΚΤΑ, ΤΟΞΙΚΑ, Ε.Α.Ο. 3273 ΝΙΤΡΙΛΙΑ, ΕΥΦΛΕΚΤΑ, ΤΟΞΙΚΑ, Ε.Α.Ο. 1992 ΕΥΦΛΕΚΤΑ ΥΓΡΑ, ΤΟΞΙΚΑ, Ε.Α.Ο.
	Παρασιτοκτόνο (σημείο ανάφλεξης κάτω από 23°C) FT2	2758 ΚΑΡΒΑΜΙΚΑ ΠΑΡΑΣΙΤΟΚΤΟΝΑ, ΥΓΡΑ, ΕΥΦΛΕΚΤΑ, ΤΟΞΙΚΑ 2760 ΠΑΡΑΣΙΤΟΚΤΟΝΑ ΜΕ ΑΡΣΕΝΙΚΟ, ΥΓΡΑ, ΕΥΦΛΕΚΤΑ, ΤΟΞΙΚΑ 2762 ΟΡΓΑΝΟΧΛΩΡΙΟΥΧΑ ΠΑΡΑΣΙΤΟΚΤΟΝΑ, ΥΓΡΑ, ΕΥΦΛΕΚΤΑ, ΤΟΞΙΚΑ 2764 ΠΑΡΑΣΙΤΟΚΤΟΝΑ, ΤΡΙΑΖΙΝΗΣ, ΥΓΡΑ, ΕΥΦΛΕΚΤΑ, ΤΟΞΙΚΑ 2772 ΘΕΙΟΚΑΡΒΑΜΙΚΑ ΠΑΡΑΣΙΤΟΚΤΟΝΑ, ΥΓΡΑ, ΕΥΦΛΕΚΤΑ, ΤΟΞΙΚΑ 2776 ΠΑΡΑΣΙΤΟΚΤΟΝΑ ΜΕ ΒΑΣΗ ΤΟ ΧΑΛΚΟ, ΥΓΡΑ, ΕΥΦΛΕΚΤΑ, ΤΟΞΙΚΑ 2778 ΠΑΡΑΣΙΤΟΚΤΟΝΑ ΜΕ ΒΑΣΗ ΤΟΝ ΥΔΡΑΡΓΥΡΟ, ΥΓΡΑ, ΕΥΦΛΕΚΤΑ, ΤΟΞΙΚΑ 2780 ΠΑΡΑΣΙΤΟΚΤΟΝΑ ΥΠΟΚΑΤΕΣΤΗΜΕΝΗΣ ΝΙΤΡΟΦΑΙΝΟΛΗΣ, ΥΓΡΑ, ΕΥΦΛΕΚΤΑ, ΤΟΞΙΚΑ 2782 ΠΑΡΑΣΙΤΟΚΤΟΝΑ ΔΙΠΥΡΙΔΙΛΙΟΥ, ΥΓΡΑ, ΕΥΦΛΕΚΤΑ, ΤΟΞΙΚΑ 2784 ΟΡΓΑΝΟΦΩΣΦΟΡΙΚΑ ΠΑΡΑΣΙΤΟΚΤΟΝΑ, ΥΓΡΑ, ΕΥΦΛΕΚΤΑ, ΤΟΞΙΚΑ 2787 ΠΑΡΑΣΙΤΟΚΤΟΝΑ ΟΡΓΑΝΟΚΑΣΣΙΤΕΡΙΚΑ, ΥΓΡΑ, ΕΥΦΛΕΚΤΑ, ΤΟΞΙΚΑ 3024 ΠΑΡΑΣΙΤΟΚΤΟΝΑ ΠΑΡΑΓΩΓΑ ΚΟΥΜΑΡΙΝΗΣ, ΥΓΡΑ, ΕΥΦΛΕΚΤΑ, ΤΟΞΙΚΑ 3346 ΠΑΡΑΣΙΤΟΚΤΟΝΑ ΠΑΡΑΓΩΓΑ ΦΑΙΝΟΞΥΟΞΙΚΟΥ ΟΞΕΟΣ, ΥΓΡΑ, ΕΥΦΛΕΚΤΑ, ΤΟΞΙΚΑ 3350 ΡΥΡΕΤΗΡΟΙΔ ΠΑΡΑΣΙΤΟΚΤΟΝΑ, ΥΓΡΑ, ΕΥΦΛΕΚΤΑ, ΤΟΞΙΚΑ 3021 ΠΑΡΑΣΙΤΟΚΤΟΝΑ, ΥΓΡΑ, ΕΥΦΛΕΚΤΑ, ΤΟΞΙΚΑ, Ε.Α.Ο. ΣΗΜΕΙΩΣΗ: Η ταξινόμηση ενός παρασιτοκτόνου σε μία καταχώρηση θα γίνεται με βάση το ενεργό συστατικό της φυσικής κατάστασης του παρασιτοκτόνου και οποιοδήποτε δευτερογενούς κινδύνου μπορεί να εμφανιστεί
Διαβρωτικά	FC	3469 ΧΡΩΜΑΤΑ, ΕΥΦΛΕΚΤΑ, ΔΙΑΒΡΩΤΙΚΑ (συμπεριλαμβάνοντας χρώμα, λάκα, σμάλτο, βαφή, σέλακ, βερνίκι, λούστρο, πληρωτικό υγρό και υγρή βάση λάκας) ή 3469 ΥΛΙΚΑ ΣΧΕΤΙΚΑ ΜΕ ΧΡΩΜΑΤΑ, ΕΥΦΛΕΚΤΑ, ΔΙΑΒΡΩΤΙΚΑ (συμπεριλαμβάνοντας υλικό αραίωσης ή μείωσης του χρώματος) 2733 ΑΜΙΝΕΣ, ΕΥΦΛΕΚΤΕΣ, ΔΙΑΒΡΩΤΙΚΕΣ, Ε.Α.Ο. ή 2733 ΠΟΛΥΑΜΙΝΕΣ, ΕΥΦΛΕΚΤΕΣ, ΔΙΑΒΡΩΤΙΚΕΣ, Ε.Α.Ο. 2985 ΧΛΩΡΟΣΙΛΑΝΙΑ, ΕΥΦΛΕΚΤΑ, ΔΙΑΒΡΩΤΙΚΑ, Ε.Α.Ο. 3274 ΔΙΑΛΥΜΑΤΑ ΑΛΚΟΟΛΙΚΩΝ ΑΛΑΤΩΝ, Ε.Α.Ο., σε αλκοόλη 2924 ΕΥΦΛΕΚΤΑ ΥΓΡΑ, ΔΙΑΒΡΩΤΙΚΑ, Ε.Α.Ο.

Τοξικά, διαβρωτικά	FTC	3286	ΕΥΦΛΕΚΤΑ ΥΓΡΑ, ΤΟΞΙΚΑ, ΔΙΑΒΡΩΤΙΚΑ, Ε.Α.Ο.
		3343	ΜΕΙΓΜΑ ΝΙΤΡΟΓΛΥΚΕΡΙΝΗΣ, ΑΠΕΥΑΙΣΘΗΤΟΠΟΙΗΜΕΝΟ, ΥΓΡΟ, ΕΥΦΛΕΚΤΟ, Ε.Α.Ο. με όχι περισσότερη από 30% νιτρογλυκερίνη κατά βάρος
Υγρά απευ- αισθητοποιη μένα εκρηκτικά	D	3357	ΜΕΙΓΜΑ ΝΙΤΡΟΓΛΥΚΕΡΙΝΗΣ, ΑΠΕΥΑΙΣΘΗΤΟΠΟΙΗΜΕΝΟ, ΥΓΡΟ, Ε.Α.Ο με όχι περισσότερη από 30% νιτρογλυκερίνη κατά βάρος
		3379	ΑΠΕΥΑΙΣΘΗΤΟΠΟΙΗΜΕΝΑ ΕΚΡΗΚΤΙΚΑ, ΥΓΡΑ, Ε.Α.Ο.

2.2.41 Κλάση 4.1: Εύφλεκτα στερεά, αυτενεργές ουσίες και στερεά απευαισθητοποιημένα εκρηκτικά

2.2.41.1 Κριτήρια

2.2.41.1.1 Ο τίτλος της Κλάσης 4.1 καλύπτει εύφλεκες ουσίες και είδη, απευαισθητοποιημένα εκρηκτικά που είναι στερεά σύμφωνα με την υποπαράγραφο (α) του ορισμού "στερεό" στην 1.2.1 και αυτενεργά υγρά ή στερεά.

Τα επόμενα καταχωρούνται στην Κλάση 4.1:

- Άμεσα εύφλεκες στερεές ουσίες και είδη (βλέπε παραγράφους 2.2.41.1.3 έως 2.2.41.1.8),
- Αυτενεργά στερεά ή υγρά (βλέπε παραγράφους 2.2.41.1.9 έως 2.2.41.1.16),
- Στερεά απευαισθητοποιημένα εκρηκτικά (βλέπε 2.2.41.1.18),
- Ουσίες που σχετίζονται με αυτενεργές ουσίες (βλέπε 2.2.41.1.19).

2.2.41.1.2 Οι ουσίες και τα είδη της Κλάσης 4.1 υποδιαιρούνται ως ακολούθα:

- F Εύφλεκτα στερεά, χωρίς δευτερογενή κίνδυνο:
- F1 Οργανικά,
 - F2 Οργανικά, τηγμένα,
 - F3 Ανόργανα,
- FO Εύφλεκτα στερεά, οξειδωτικά
- FT Εύφλεκτα στερεά, τοξικά:
- FT1 Οργανικά, τοξικά,
 - FT2 Ανόργανα, τοξικά,
- FC Εύφλεκτα στερεά, διαβρωτικά
- FC1 Οργανικά, διαβρωτικά,
 - FC2 Ανόργανα, διαβρωτικά,
- D Στερεά απευαισθητοποιημένα εκρηκτικά χωρίς δευτερογενή κίνδυνο:
- DT Στερεά απευαισθητοποιημένα εκρηκτικά, τοξικά
- SR Αυτενεργές ουσίες:
- SR1 Που δεν χρειάζονται έλεγχο θερμοκρασίας
 - SR2 Που χρειάζονται έλεγχο θερμοκρασίας (μη αποδεκτά για σιδηροδρομική μεταφορά).

Εύφλεκτα στερεά

Ορισμός και ιδιότητες

2.2.41.1.3 *Εύφλεκτα στερεά* είναι τα άμεσα καύσιμα στερεά και τα στερεά εκείνα που μπορούν να προκαλέσουν φωτιά μέσω τριβής.

Άμεσα εύφλεκτα στερεά είναι κονιώδεις, κοκκώδεις ή κολλώδεις ουσίες που είναι επικίνδυνες εάν μπορούν να αναφλεγούν εύκολα από σύντομη επαφή με μία πηγή σπινθήρα, τέτοια όπως ένα αναμμένο σπύρτο, ή εάν η φλόγα απλώνεται γρήγορα. Ο κίνδυνος μπορεί να προέρχεται όχι μόνο από τη φωτιά αλλά και από προϊόντα τοξικής καύσης. Οι σκόνες μετάλλων είναι ιδιαίτερα επικίνδυνες λόγω της δυσκολίας κατάσβεσης της φωτιάς αφού τα συνηθισμένα κατασβεστικά μέσα όπως διοξείδιο του άνθρακα ή νερό μπορούν να αυξήσουν τον κίνδυνο.

Ταξινόμηση

2.2.41.1.4 Ουσίες και είδη ταξινομημένα ως εύφλεκτα στερεά της Κλάσης 4.1 αναφέρονται στον Πίνακα Α του Κεφαλαίου 3.2. Η καταχώρηση οργανικών ουσιών και ειδών που δεν αναφέρονται ονομαστικά στον Πίνακα Α του Κεφαλαίου 3.2 στην αντίστοιχη καταχώρηση του 2.2.41.3 σύμφωνα με τις διατάξεις του Κεφαλαίου 2.1 μπορεί να βασιστεί στην εμπειρία ή στα αποτελέσματα των διαδικασιών δοκιμών σύμφωνα με το Μέρος III, υπό-τμήμα 33.2.1 του Εγχειριδίου Δοκιμών και Κριτηρίων. Η καταχώρηση ανόργανων ουσιών που δεν αναφέρονται με την ονομασία τους θα πρέπει να βασίζεται στα αποτελέσματα των διαδικασιών δοκιμών σύμφωνα με το Μέρος III, υπό-τμήμα 33.2.1 του Εγχειριδίου Δοκιμών και Κριτηρίων. Η εμπειρία θα πρέπει επίσης να λαμβάνεται υπόψη όταν οδηγεί σε μία πιο αυστηρή καταχώρηση.

2.2.41.1.5 Όταν ουσίες που δεν αναφέρονται ονομαστικά καταχωρούνται σε μια από τις καταχωρήσεις που αναφέρονται στην 2.2.41.3 βάσει των διαδικασιών δοκιμών σύμφωνα με το Εγχειρίδιο Δοκιμών και Κριτηρίων, Μέρος III, υπό-τμήμα 33.2.1, εφαρμόζονται τα παρακάτω κριτήρια:

- (α) Με εξαίρεση τις σκόνες μετάλλων ή σκόνες κραμάτων μετάλλων, κονιώδεις, κοκκώδεις ή κολλώδεις ουσίες θα πρέπει να ταξινομούνται ως άμεσα εύφλεκτες ουσίες της Κλάσης 4.1 εάν μπορούν να αναφλεγούν εύκολα από σύντομη επαφή με μία πηγή σπινθήρα (π.χ. ένα αναμμένο σπύρτο), ή εάν, στην περίπτωση ανάφλεξης, η φλόγα απλώνεται γρήγορα, ο χρόνος ανάφλεξης είναι μικρότερος από 45 δευτερόλεπτα για μετρημένη απόσταση 100 mm ή η ταχύτητα της ανάφλεξης είναι μεγαλύτερη από 2.2 mm/s.
- (β) Σκόνες μετάλλων ή σκόνες κραμάτων μετάλλων θα πρέπει να καταχωρούνται στην Κλάση 4.1 εάν μπορούν να αναφλεγούν από μία φλόγα και η αντίδραση απλώνεται πάνω απ' όλο το δείγμα σε λιγότερο από 10 λεπτά.

Στερεά που μπορούν να προκαλέσουν φωτιά μέσω τριβής θα πρέπει να ταξινομούνται στην Κλάση 4.1 σε αναλογία με υπάρχουσες καταχωρήσεις (π.χ. σπύρτα) ή σύμφωνα με οποιαδήποτε κατάλληλη ειδική διάταξη.

2.2.41.1.6 Βάσει των διαδικασιών δοκιμών σύμφωνα με το Εγχειρίδιο Δοκιμών και Κριτηρίων, Μέρος III, Τμήμα 33.2.1 και τα κριτήρια που τίθενται στις 2.2.41.1.4 και 2.2.41.1.5, μπορεί ακόμη να καθοριστεί αν η φύση μια ουσίας που αναφέρεται με την ονομασία της είναι τέτοια που η ουσία να μην υπόκειται στις διατάξεις για αυτήν την Κλάση.

2.2.41.1.7 Εάν ουσίες της Κλάσης 4.1, ως αποτέλεσμα προσμείξεων, μεταβαίνουν σε διαφορετικές κατηγορίες κινδύνου από εκείνες στις οποίες οι ουσίες που αναφέρονται με την ονομασία τους, στον Πίνακα Α του Κεφαλαίου 3.2 ανήκουν, αυτά τα μείγματα θα πρέπει να καταχωρούνται στις καταχωρήσεις στις οποίες ανήκουν βάσει του πραγματικού βαθμού κινδύνου τους.

ΣΗΜΕΙΩΣΗ: Για την ταξινόμηση διαλυμάτων και μειγμάτων (τέτοια όπως παρασκευάσματα και απόβλητα), βλέπε επίσης 2.1.3.

Καταχώρηση των ομάδων συσκευασίας

2.2.41.1.8 Εύφλεκτα στερεά ταξινομημένα υπό τις διάφορες καταχωρήσεις στον Πίνακα Α του Κεφαλαίου 3.2 θα πρέπει να καταχωρούνται στις ομάδες συσκευασίας II ή III στη βάση των διαδικασιών δοκιμών του Εγχειριδίου Δοκιμών και Κριτηρίων, Μέρος III, υπό-τμήμα 33.2.1, σύμφωνα με τα παρακάτω κριτήρια:

- (a) Άμεσα εύφλεκτα στερεά τα οποία, όταν ελέγχονται, έχουν χρόνο καύσης μικρότερο από 45 δευτερόλεπτα πάνω από μετρημένη απόσταση 100 mm θα πρέπει να καταχωρούνται στα:
Ομάδα συσκευασίας II: εάν η φλόγα περνάει τη νωπή ζώνη,
Ομάδα συσκευασίας III: εάν η νωπή ζώνη σταματάει τη φλόγα για τουλάχιστον τέσσερα λεπτά,
- (b) Σκόνες μετάλλων ή σκόνες κραμάτων μετάλλων θα πρέπει να ταξινομούνται στην:
Ομάδα συσκευασίας II: εάν, όταν ελέγχονται, η αντίδραση απλώνεται σε όλο το μήκος του δείγματος σε πέντε λεπτά ή λιγότερο,
Ομάδα συσκευασίας III: εάν, όταν ελέγχονται, η αντίδραση απλώνεται σε όλο το μήκος του δείγματος σε περισσότερο από πέντε λεπτά.

Για στερεά που μπορούν να προκαλέσουν φωτιά μέσω τριβής, η ομάδα συσκευασίας θα πρέπει να καταχωρείται σε αναλογία με υπάρχουσες καταχωρήσεις ή σύμφωνα με οποιαδήποτε ειδική διάταξη.

Αυτενεργές ουσίες

Ορισμοί

2.2.41.1.9

Για τους σκοπούς του RID, *αυτενεργές ουσίες* είναι θερμικά ασταθείς ουσίες που υπόκεινται σε ισχυρά εξώθερμη διάσπαση ακόμη και χωρίς τη συμμετοχή οξυγόνου (αέρα). Ουσίες δεν θεωρούνται αυτενεργές ουσίες της Κλάσης 4.1 εάν:

- (a) είναι εκρηκτικά σύμφωνα με τα κριτήρια της Κλάσης 1,
(b) είναι οξειδωτικές ουσίες σύμφωνα με τη διαδικασία ταξινόμησης της Κλάσης 5.1 (βλέπε 2.2.51.1), με εξαίρεση εκείνα τα μίγματα οξειδωτικών ουσιών που περιέχουν 5% ή περισσότερο εύφλεκτων οργανικών ουσιών, θα υπόκεινται στην διαδικασία ταξινόμησης που περιγράφεται στη Σημείωση 2
(c) είναι οργανικά υπεροξειδία σύμφωνα με τα κριτήρια της Κλάσης 5.2 (βλέπε 2.2.52.1),
(d) η θερμότητα διάσπασής τους είναι μικρότερη από 300 J/g, ή
(e) η θερμοκρασία αυτο-επιταχυνόμενης διάσπασης (SADT) (βλέπε ΣΗΜΕΙΩΣΗ 2 παρακάτω) είναι μεγαλύτερη από 75 °C για ένα κόλο 50kg.

ΣΗΜΕΙΩΣΗ 1: Η θερμότητα διάσπασης μπορεί να υπολογιστεί χρησιμοποιώντας οποιαδήποτε διεθνώς αναγνωρισμένη μέθοδο π.χ. διαφορική θερμιδομετρία σάρωσης και αδιαβατική θερμιδομετρία.

- 2:** Μίγματα οξειδωτικών ουσιών που πληρούν τα κριτήρια της Κλάσης 5.1 τα οποία περιέχουν 5% ή περισσότερο εύφλεκτων οργανικών ουσιών, που δεν πληρούν τα κριτήρια που αναφέρονται παραπάνω στα (a), (c), (d) ή (e), θα ακολουθούν τη διαδικασία ταξινόμησης των αυτενεργών ουσιών.

Ένα μίγμα που παρουσιάζει τις ιδιότητες αυτενεργούς ουσίας, τύπου Β έως F, θα ταξινομείται ως αυτενεργή ουσία της Κλάσης 4.1.

Ένα μίγμα που παρουσιάζει τις ιδιότητες αυτενεργούς ουσίας, τύπου G, σύμφωνα με την αρχή που δίνεται στο υπό-τμήμα 20.4.3. (g) του Μέρους II του Εγχειριδίου Δοκιμών και Κριτηρίων θα θεωρείται για ταξινόμηση ως ουσία της Κλάσης 5.1 (βλ. 2.2.51.1).

- 3:** Η θερμοκρασία αυτο-επιταχυνόμενης διάσπασης (SADT) είναι η χαμηλότερη θερμοκρασία στην οποία μπορεί να συμβεί αυτο-επιταχυνόμενη διάσπαση με μία ουσία στη συσκευασία που χρησιμοποιείται κατά τη διάρκεια της μεταφοράς.

Απαιτήσεις για τον υπολογισμό της SADT δίνονται στο Εγχειρίδιο Δοκιμών και Κριτηρίων, Μέρος II, Κεφάλαιο 20 και Τμήμα 28.4.

- 4: Κάθε ουσία που εμφανίζει τις ιδιότητες μιας αυτενεργής ουσίας θα πρέπει να ταξινομείται ως τέτοια, ακόμα και αν αυτή η ουσία δίνει θετικό αποτέλεσμα στη δοκιμή σύμφωνα με την 2.2.42.1.5 για να συμπεριληφθεί στην Κλάση 4.2.

Ιδιότητες

- 2.2.41.1.10** Η διάσπαση των αυτενεργών ουσιών μπορεί να αρχίσει από θερμότητα, επαφή με καταλυτικές προσμείξεις (π.χ. οξέα, ενώσεις βαρέων μετάλλων, βάσεις), τριβή ή κρούση. Ο ρυθμός της διάσπασης αυξάνει με τη θερμοκρασία και ποικίλει ανάλογα με την ουσία. Η διάσπαση, ειδικά εάν δεν συμβεί ανάφλεξη, μπορεί να οδηγήσει στην έκκλιση τοξικών αερίων ή ατμών. Για ορισμένες αυτενεργές ουσίες, η θερμοκρασία θα πρέπει να ελέγχεται. Μερικές αυτενεργές ουσίες, μπορεί να αποσυντεθούν εκρηκτικά ειδικά εάν είναι κλεισμένες σε περιορισμένο χώρο. Αυτό το χαρακτηριστικό μπορεί να μεταβληθεί από την προσθήκη μέσων αραίωσης ή από τη χρήση κατάλληλων συσκευασιών. Μερικές αυτενεργές ουσίες καίγονται ζωηρά. Αυτενεργές ουσίες είναι, για παράδειγμα, μερικές ενώσεις των τύπων που αναφέρονται παρακάτω:

αλειφατικές αζωενώσεις (-C-N=N-C-)
 οργανικά αζίδια (-C-N₃)
 διαζωνικά άλατα (-CN₂⁺ Z⁻)
 N-νιτρωδοενώσεις (-N-N=O) και
 αρωματικά σουλφουδραζίδια (-SO₂-NH-NH₂).

Αυτός ο κατάλογος δεν είναι εξαντλητικός και ουσίες με άλλες ενεργές ομάδες και μερικά μείγματα ουσιών μπορεί να έχουν παρόμοιες ιδιότητες.

Ταξινόμηση

- 2.2.41.1.11** Οι αυτενεργές ουσίες ταξινομούνται σε επτά τύπους σύμφωνα με το βαθμό κινδύνου που παρουσιάζουν. Οι τύποι των αυτενεργών ουσιών ποικίλουν από τον τύπο A, που δεν γίνεται δεκτός για μεταφορά στη συσκευασία στην οποία δοκιμάστηκε, έως τον τύπο G, που δεν υπόκειται στις διατάξεις για αυτενεργές ουσίες της Κλάσης 4.1. Η ταξινόμηση των τύπων B έως F σχετίζεται άμεσα με τη μέγιστη επιτρεπόμενη ποσότητα σε μία συσκευασία. Οι αρχές που πρέπει να εφαρμόζονται στην ταξινόμηση των ουσιών, όπως επίσης και οι διαδικασίες ταξινόμησης που εφαρμόζονται, μέθοδοι και κριτήρια των δοκιμών και ένα παράδειγμα από μία κατάλληλη έκθεση δοκιμής τίθενται στο Μέρος II του Εγχειριδίου Δοκιμών και Κριτηρίων.

- 2.2.41.1.12** Αυτενεργές ουσίες που έχουν ήδη ταξινομηθεί και ήδη επιτρέπεται η μεταφορά τους σε συσκευασίες καταγράφονται στην 2.2.41.4, εκείνες των οποίων ήδη επιτρέπεται η μεταφορά σε IBCs αναφέρονται στην 4.1.4.2, οδηγία συσκευασίας IBC520 και εκείνες των οποίων ήδη επιτρέπεται η μεταφορά σε δεξαμενές σύμφωνα με το Κεφάλαιο 4.2 αναφέρονται στην 4.2.5.2, φορητή δεξαμενή οδηγία T23. Κάθε επιτρεπόμενη ουσία που καταγράφεται καταχωρείται σε γενική καταχώρηση του Πίνακα A του Κεφαλαίου 3.2 (UN 3221 έως 3240) και δίδονται οι κατάλληλοι δευτερογενείς κίνδυνοι και οι επισημάνσεις με σχετικές πληροφορίες μεταφοράς.

Οι ομαδικές καταχωρήσεις προδιαγράφουν:

- αυτενεργές ουσίες των τύπων Β έως F, βλέπε 2.2.41.1.11 παραπάνω,
- φυσική κατάσταση (υγρό / στερεό) και

Η ταξινόμηση των αυτενεργών ουσιών που αναφέρεται στην 2.2.41.4 βασίζεται στην τεχνικώς καθαρή ουσία (εκτός όπου καθορίζεται συγκέντρωση μικρότερη από 100%).

2.2.41.1.13 Η ταξινόμηση των αυτενεργών ουσιών που δεν αναφέρονται στις 2.2.41.4, 4.1.4.2, οδηγία συσκευασίας IBC520 ή 4.2.5.2, φορητή δεξαμενή οδηγία T23 και η καταχώρηση σε μία ομαδική καταχώρηση θα πρέπει να γίνεται από την αρμόδια αρχή του κράτους μέλους προέλευσης στη βάση μιας αναφοράς δοκιμής. Η αναφορά της έγκρισης θα πρέπει να περιέχει την ταξινόμηση και τους σχετικούς όρους μεταφοράς. Εάν η χώρα προέλευσης δεν είναι Συμβαλλόμενο Κράτος στον RID, η ταξινόμηση και οι όροι μεταφοράς θα πρέπει να αναγνωρίζονται από την αρμόδια αρχή του πρώτου Συμβαλλόμενου Κράτους στον RID που προσεγγίζει η αποστολή.

2.2.41.1.14 Ενεργοποιητές, όπως ενώσεις ψευδαργύρου, μπορεί να προστεθούν σε μερικές αυτενεργές ουσίες για αλλαγή της δραστικότητάς τους. Ανάλογα με τον τύπο και τη συγκέντρωση του ενεργοποιητή, αυτό μπορεί να οδηγήσει σε μείωση της θερμικής σταθερότητας και αλλαγή των εκρηκτικών ιδιοτήτων. Εάν οποιαδήποτε από αυτές τις ιδιότητες μεταβληθεί, η νέα σύνθεση θα πρέπει να εκτιμάται σύμφωνα με τη διαδικασία ταξινόμησης.

2.2.41.1.15 Δείγματα αυτενεργών ουσιών ή συνθέσεων αυτενεργών ουσιών που δεν αναφέρονται στην 2.2.41.4, για τα οποία δεν είναι διαθέσιμη μία πλήρης σειρά αποτελεσμάτων δοκιμών και που πρόκειται να μεταφερθούν για περαιτέρω δοκιμή και αξιολόγηση, θα πρέπει να καταχωρούνται σε μία από τις κατάλληλες καταχωρήσεις για αυτενεργές ουσίες τύπου C, υπό την προϋπόθεση ότι ικανοποιούνται οι παρακάτω συνθήκες:

- τα διαθέσιμα δεδομένα δείχνουν ότι το δείγμα δεν θα ήταν πιο επικίνδυνο από αυτενεργές ουσίες τύπου B,
- το δείγμα είναι συσκευασμένο σύμφωνα με τη μέθοδο συσκευασίας OP2 και η ποσότητα ανά φορτάμαξα περιορίζεται σε 10 kg,

Δείγματα που απαιτούν έλεγχο θερμοκρασίας δεν θα γίνονται δεκτά για σιδηροδρομική μεταφορά.

Απευαισθητοποίηση

2.2.41.1.16 Για να εξασφαλιστεί η ασφάλεια κατά τη διάρκεια της μεταφοράς, οι αυτενεργές ουσίες σε πολλές περιπτώσεις απευαισθητοποιούνται με τη χρήση μέσου αραίωσης. Όπου ορίζεται ένα ποσοστό μίας ουσίας, αυτό αναφέρεται στο ποσοστό κατά βάρος, στρογγυλοποιημένο στον κοντινότερο ακέραιο αριθμό. Εάν χρησιμοποιείται μέσο αραίωσης, η αυτενεργή ουσία θα πρέπει να δοκιμάζεται με το μέσο αραίωσης παρόν στη συγκέντρωση και τη μορφή που χρησιμοποιείται στη μεταφορά. Μέσα αραίωσης που μπορεί να επιτρέψουν σε μία αυτενεργή ουσία να συγκεντρωθεί σ' επικίνδυνο βαθμό σε περίπτωση διαρροής από μία συσκευασία, δεν θα πρέπει να χρησιμοποιούνται. Οποιοδήποτε μέσο αραίωσης θα πρέπει να είναι συμβατό με την αυτενεργή ουσία. Υπό αυτό το πρίσμα, συμβατά μέσα αραίωσης είναι εκείνα τα στερεά ή υγρά που δεν έχουν ανεπιθύμητη επίδραση στη θερμική σταθερότητα και τον τύπο επικινδυνότητας της αυτενεργής ουσίας.

2.2.41.1.17 (Δεσμευμένο)

Στερεά απευαισθητοποιημένα εκρηκτικά

2.2.41.1.18 Στερεά απευαισθητοποιημένα εκρηκτικά είναι ουσίες διαβρεγμένες με νερό ή αλκοόλες ή είναι διαλυμένες με άλλες ουσίες για να καταστέλλουν τις εκρηκτικές τους ιδιότητες. Τέτοιες καταχωρήσεις στον Πίνακα Α του Κεφαλαίου 3.2 είναι: UN 1310, 1320, 1321, 1322, 1336, 1337, 1344, 1347, 1348, 1349, 1354, 1355, 1356, 1357, 1517, 1571, 2555, 2556, 2557, 2852, 2907, 3317, 3319, 3344, 3364, 3365, 3366, 3367, 3368, 3369, 3370, 3376, 3380 και 3474.

Ουσίες που σχετίζονται με αυτενεργές ουσίες

2.2.41.1.19 Ουσίες οι οποίες:

- (a) έχουν γίνει προσωρινά δεκτές στην Κλάση 1 σύμφωνα με τις Σειρές Δοκιμών 1 και 2 αλλά έχουν εξαιρεθεί από την Κλάση 1 από τη Σειρά Δοκιμών 6,
- (b) δεν είναι αυτενεργές ουσίες της Κλάσης 4.1 και
- (c) δεν είναι ουσίες των Κλάσεων 5.1 ή 5.2

είναι επίσης καταχωρημένες στην Κλάση 4.1. Οι UN 2956, 3241, 3242 και 3251 είναι τέτοιες καταχωρήσεις.

2.2.41.2 Ουσίες μη αποδεκτές προς μεταφορά

2.2.41.2.1 Χημικώς ασταθείς ουσίες της Κλάσης 4.1 δεν θα πρέπει να γίνονται δεκτές για μεταφορά, εκτός εάν έχουν ληφθεί τα αναγκαία μέτρα για την αποφυγή της επικίνδυνης διάσπασης ή πολυμερισμού τους κατά τη διάρκεια της μεταφοράς. Για το σκοπό αυτό, θα πρέπει ειδικά να βεβαιώνεται ότι τα δοχεία και οι δεξαμενές δεν περιέχουν οποιαδήποτε ουσία που πιθανώς να προκαλέσει τέτοια αντίδραση.

2.2.41.2.2 Εύφλεκτα στερεά, οξειδωτικά, καταχωρημένα στο UN 3097 δεν θα πρέπει να γίνονται δεκτά για μεταφορά εκτός αν ικανοποιούν τις απαιτήσεις για την Κλάση 1 (βλέπε επίσης 2.1.3.7).

2.2.41.2.3 Οι παρακάτω ουσίες δεν θα πρέπει να γίνονται δεκτές για μεταφορά:

- Αυτενεργές ουσίες τύπου Α (βλέπε Εγχειρίδιο Δοκιμών και Κριτηρίων, Μέρος ΙΙ, παράγραφος 20.4.2 (a)),
- Θειούχα άλατα του φωσφόρου που δεν είναι ελεύθερα από κίτρινο και λευκό φωσφόρο
- Στερεά απευαισθητοποιημένα εκρηκτικά άλλα από αυτά που αναφέρονται στον Πίνακα Α του Κεφαλαίου 3.2
- Ανόργανες εύφλεκες ουσίες στην τηγμένη κατάσταση άλλες από UN 2448 ΘΕΙΟ, ΤΗΓΜΕΝΟ.

Οι ακόλουθες ουσίες δεν θα γίνονται δεκτές για σιδηροδρομική μεταφορά :

- (c) Αζίδιο του βαρίου με περιεκτικότητα σε νερό μικρότερη από 50% (κατά βάρος)
- (d) Αυτενεργές ουσίες με $SADT \leq 55^{\circ}C$, και γι'αυτό απαιτείται έλεγχος της θερμοκρασίας :
 - UN 3231 ΑΥΤΕΝΕΡΓΟ ΥΓΡΟ ΤΥΠΟΥ Β, ΕΛΕΓΧΟΜΕΝΗΣ ΘΕΡΜΟΚΡΑΣΙΑΣ
 - UN 3232 ΑΥΤΕΝΕΡΓΟ ΣΤΕΡΕΟ ΤΥΠΟΥ Β, ΕΛΕΓΧΟΜΕΝΗΣ ΘΕΡΜΟΚΡΑΣΙΑΣ
 - UN 3233 ΑΥΤΕΝΕΡΓΟ ΥΓΡΟ ΤΥΠΟΥ C, ΕΛΕΓΧΟΜΕΝΗΣ ΘΕΡΜΟΚΡΑΣΙΑΣ
 - UN 3234 ΑΥΤΕΝΕΡΓΟ ΣΤΕΡΕΟ ΤΥΠΟΥ C, ΕΛΕΓΧΟΜΕΝΗΣ ΘΕΡΜΟΚΡΑΣΙΑΣ
 - UN 3235 ΑΥΤΕΝΕΡΓΟ ΥΓΡΟ ΤΥΠΟΥ D, ΕΛΕΓΧΟΜΕΝΗΣ ΘΕΡΜΟΚΡΑΣΙΑΣ
 - UN 3236 ΑΥΤΕΝΕΡΓΟ ΣΤΕΡΕΟ ΤΥΠΟΥ D, ΕΛΕΓΧΟΜΕΝΗΣ ΘΕΡΜΟΚΡΑΣΙΑΣ

UN 3237 ΑΥΤΕΝΕΡΓΟ ΥΓΡΟ ΤΥΠΟΥ Ε, ΕΛΕΓΧΟΜΕΝΗΣ ΘΕΡΜΟΚΡΑΣΙΑΣ
UN 3238 ΑΥΤΕΝΕΡΓΟ ΣΤΕΡΕΟ ΤΥΠΟΥ Ε, ΕΛΕΓΧΟΜΕΝΗΣ ΘΕΡΜΟΚΡΑΣΙΑΣ
UN 3239 ΑΥΤΕΝΕΡΓΟ ΥΓΡΟ ΤΥΠΟΥ F, ΕΛΕΓΧΟΜΕΝΗΣ ΘΕΡΜΟΚΡΑΣΙΑΣ
UN 3240 ΑΥΤΕΝΕΡΓΟ ΣΤΕΡΕΟ ΤΥΠΟΥ F, ΕΛΕΓΧΟΜΕΝΗΣ ΘΕΡΜΟΚΡΑΣΙΑΣ

2.2.41.3 Κατάλογος ομαδικών καταχωρήσεων

Δευτερογενής κίνδυνος	Κωδικός ταξινόμησης	Αριθμ. UN	Ονομασία της ουσίας ή του είδους	
Εύφλεκτα στερεά F	χωρίς δευτερογενή κίνδυνο	οργανικά F1	3175 ΣΤΕΡΕΑ ΠΟΥ ΠΕΡΙΕΧΟΥΝ ΕΥΦΛΕΚΤΑ ΥΓΡΑ, Ε.Α.Ο. 1353 ΙΝΕΣ ΕΜΠΟΤΙΣΜΕΝΕΣ ΜΕ ΕΛΑΦΡΩΣ ΝΙΤΡΩΜΕΝΗ ΝΙΤΡΟΚΥΤΑΡΡΙΝΗ, Ε.Α.Ο. ή 1353 ΥΦΑΣΜΑΤΑ ΕΜΠΟΤΙΣΜΕΝΑ ΜΕ ΕΛΑΦΡΩΣ ΝΙΤΡΩΜΕΝΗ ΝΙΤΡΟΚΥΤΑΡΡΙΝΗ, Ε.Α.Ο. 1325 ΕΥΦΛΕΚΤΑ ΣΤΕΡΕΑ, ΟΡΓΑΝΙΚΑ, Ε.Α.Ο.	
		οργανικά τηγμένα F2	3176 ΕΥΦΛΕΚΤΑ ΣΤΕΡΕΑ, ΟΡΓΑΝΙΚΑ, ΤΗΓΜΕΝΑ, Ε.Α.Ο.	
		ανόργανα F3	3089 ΣΚΟΝΗ ΜΕΤΑΛΛΟΥ, ΕΥΦΛΕΚΤΗ, Ε.Α.Ο. ^{(a), (b)} 3181 ΜΕΤΑΛΛΙΚΑ ΑΛΑΤΑ ΟΡΓΑΝΙΚΩΝ ΕΝΩΣΕΩΝ, ΕΥΦΛΕΚΤΑ, Ε.Α.Ο. 3182 ΥΔΡΙΔΙΑ ΜΕΤΑΛΛΩΝ, ΕΥΦΛΕΚΤΑ, Ε.Α.Ο. ^(c) 3178 ΕΥΦΛΕΚΤΑ ΣΤΕΡΕΑ, ΑΝΟΡΓΑΝΑ, Ε.Α.Ο.	
			οξειδωτικά FO	3097 ΕΥΦΛΕΚΤΑ ΣΤΕΡΕΑ, ΟΞΕΙΔΩΤΙΚΑ, Ε.Α.Ο. (δεν επιτρέπονται, βλέπε 2.2.41.2.2)
	τοξικά FT	οργανικά FT1	2926 ΕΥΦΛΕΚΤΑ ΣΤΕΡΕΑ, ΤΟΞΙΚΑ, ΟΡΓΑΝΙΚΑ, Ε.Α.Ο.	
		ανόργανα FT2	3179 ΕΥΦΛΕΚΤΑ ΣΤΕΡΕΑ, ΤΟΞΙΚΑ, ΑΝΟΡΓΑΝΑ, Ε.Α.Ο.	
		οργανικά FC1	2925 ΕΥΦΛΕΚΤΑ ΣΤΕΡΕΑ, ΔΙΑΒΡΩΤΙΚΑ, ΟΡΓΑΝΙΚΑ, Ε.Α.Ο.	
		ανόργανα FC2	3180 ΕΥΦΛΕΚΤΑ ΣΤΕΡΕΑ, ΔΙΑΒΡΩΤΙΚΑ, ΑΝΟΡΓΑΝΑ, Ε.Α.Ο.	
	διαβρωτικά FC			

Στερεά απευαισθη- τοποιημένα εκρηκτικά	χωρίς δευτερογενή κίνδυνο	D	3319 ΜΕΙΓΜΑ ΝΙΤΡΟΓΛΥΚΕΡΙΝΗΣ, ΑΠΕΥΑΙΣΘΗΤΟΠΟΙΗΜΕΝΟ, ΣΤΕΡΕΟ, Ε.Α.Ο. με περισσότερο από 2% αλλά όχι περισσότερο από 10% νιτρογλυκερίνη κατά βάρος 3344 ΜΕΙΓΜΑ ΤΕΤΡΑΝΙΤΡΙΚΟΥ ΠΕΝΤΑΕΡΥΘΡΙΤΗ, (ΤΕΤΡΑΝΙΤΡΙΚΟΣ ΠΕΝΤΑΕΡΥΘΡΙΤΟΛΙΚΟΣ, ΡΕΤΝ). ΑΠΕΥΑΙΣΘΗΤΟΠΟΙΗΜΕΝΟ, ΣΤΕΡΕΟ, Ε.Α.Ο. με περισσότερο από 10% αλλά όχι περισσότερο από 20% ΡΕΤΝ κατά βάρος 3380 ΑΠΕΥΑΙΣΘΗΤΟΠΟΙΗΜΕΝΑ ΕΚΡΗΚΤΙΚΑ, ΣΤΕΡΕΑ, Ε.Α.Ο.
	τοξικά	DT	Μόνο οι ουσίες που αναφέρονται στον Πίνακα Α του Κεφαλαίου 3.2 θα γίνονται δεκτές για μεταφορά ως ουσίες της Κλάσης 4.1.
Αυτενεργές ουσίες SR	που δεν απαιτούν έλεγχο θερμοκρασίας	SR1	ΑΥΤΕΝΕΡΓΟ ΥΓΡΟ ΤΥΠΟΥ Α (μη αποδεκτά για μεταφορά, βλέπε 2.2.41.2.3 ΑΥΤΕΝΕΡΓΟ ΣΤΕΡΕΟ ΤΥΠΟΥ Α (μη αποδεκτά για μεταφορά, βλέπε 2.2.41.2.3 3221 ΑΥΤΕΝΕΡΓΟ ΥΓΡΟ ΤΥΠΟΥ Β 3222 ΑΥΤΕΝΕΡΓΟ ΣΤΕΡΕΟ ΤΥΠΟΥ Β 3223 ΑΥΤΕΝΕΡΓΟ ΥΓΡΟ ΤΥΠΟΥ C 3224 ΑΥΤΕΝΕΡΓΟ ΣΤΕΡΕΟ ΤΥΠΟΥ C 3225 ΑΥΤΕΝΕΡΓΟ ΥΓΡΟ ΤΥΠΟΥ D 3226 ΑΥΤΕΝΕΡΓΟ ΣΤΕΡΕΟ ΤΥΠΟΥ D 3227 ΑΥΤΕΝΕΡΓΟ ΥΓΡΟ ΤΥΠΟΥ E 3228 ΑΥΤΕΝΕΡΓΟ ΣΤΕΡΕΟ ΤΥΠΟΥ E 3229 ΑΥΤΕΝΕΡΓΟ ΥΓΡΟ ΤΥΠΟΥ F 3230 ΑΥΤΕΝΕΡΓΟ ΣΤΕΡΕΟ ΤΥΠΟΥ F ΑΥΤΕΝΕΡΓΟ ΥΓΡΟ ΤΥΠΟΥ G (μη υποκείμενα στις διατάξεις που ισχύουν στην Κλάση 4.1, βλέπε 2.2.41.1.11) ΑΥΤΕΝΕΡΓΟ ΣΤΕΡΕΟ ΤΥΠΟΥ G (μη υποκείμενα στις διατάξεις που ισχύουν στην Κλάση 4.1, βλέπε 2.2.41.1.11)
			3231 ΑΥΤΕΝΕΡΓΟ ΥΓΡΟ ΤΥΠΟΥ Β, ΕΛΕΓΧΟΜΕΝΗΣ ΘΕΡΜΟΚΡΑΣΙΑΣ (δεν είναι αποδεκτό για σιδηροδρομική μεταφορά, βλ. 2.2.41.2.3) 3232 ΑΥΤΕΝΕΡΓΟ ΣΤΕΡΕΟ ΤΥΠΟΥ Β, ΕΛΕΓΧΟΜΕΝΗΣ ΘΕΡΜΟΚΡΑΣΙΑΣ (δεν είναι αποδεκτό για σιδηροδρομική μεταφορά, βλ. 2.2.41.2.3) 3233 ΑΥΤΕΝΕΡΓΟ ΥΓΡΟ ΤΥΠΟΥ C, ΕΛΕΓΧΟΜΕΝΗΣ ΘΕΡΜΟΚΡΑΣΙΑΣ (δεν είναι αποδεκτό για σιδηροδρομική μεταφορά, βλ. 2.2.41.2.3)

που απαιτούν έλεγχο θερμοκρασίας	SR2	3234	ΑΥΤΕΝΕΡΓΟ ΣΤΕΡΕΟ ΤΥΠΟΥ C, ΕΛΕΓΧΟΜΕΝΗΣ ΘΕΡΜΟΚΡΑΣΙΑΣ (δεν είναι αποδεκτό για σιδηροδρομική μεταφορά, βλ. 2.2.41.2.3)
		3235	ΑΥΤΕΝΕΡΓΟ ΥΓΡΟ ΤΥΠΟΥ D, ΕΛΕΓΧΟΜΕΝΗΣ ΘΕΡΜΟΚΡΑΣΙΑΣ (δεν είναι αποδεκτό για σιδηροδρομική μεταφορά, βλ. 2.2.41.2.3)
		3236	ΑΥΤΕΝΕΡΓΟ ΣΤΕΡΕΟ ΤΥΠΟΥ D, ΕΛΕΓΧΟΜΕΝΗΣ ΘΕΡΜΟΚΡΑΣΙΑΣ (δεν είναι αποδεκτό για σιδηροδρομική μεταφορά, βλ. 2.2.41.2.3)
		3237	ΑΥΤΕΝΕΡΓΟ ΥΓΡΟ ΤΥΠΟΥ E, ΕΛΕΓΧΟΜΕΝΗΣ ΘΕΡΜΟΚΡΑΣΙΑΣ (δεν είναι αποδεκτό για σιδηροδρομική μεταφορά, βλ. 2.2.41.2.3)
		3238	ΑΥΤΕΝΕΡΓΟ ΣΤΕΡΕΟ ΤΥΠΟΥ E, ΕΛΕΓΧΟΜΕΝΗΣ ΘΕΡΜΟΚΡΑΣΙΑΣ (δεν είναι αποδεκτό για σιδηροδρομική μεταφορά, βλ. 2.2.41.2.3)
		3239	ΑΥΤΕΝΕΡΓΟ ΥΓΡΟ ΤΥΠΟΥ F, ΕΛΕΓΧΟΜΕΝΗΣ ΘΕΡΜΟΚΡΑΣΙΑΣ (δεν είναι αποδεκτό για σιδηροδρομική μεταφορά, βλ. 2.2.41.2.3)
		3240	ΑΥΤΕΝΕΡΓΟ ΣΤΕΡΕΟ ΤΥΠΟΥ F, ΕΛΕΓΧΟΜΕΝΗΣ ΘΕΡΜΟΚΡΑΣΙΑΣ (δεν είναι αποδεκτό για σιδηροδρομική μεταφορά, βλ. 2.2.41.2.3)

- (a) Μέταλλα και μεταλλικά κράματα σε σκόνη ή άλλη εύφλεκτη μορφή, υποκείμενα σε αυθόρμητη καύση, είναι ουσίες της Κλάσης 4.2.
- (b) Μέταλλα και μεταλλικά κράματα σε σκόνη ή άλλη εύφλεκτη μορφή που, σε επαφή με το νερό, εκλύουν εύφλεκτα αέρια είναι ουσίες της Κλάσης 4.3
- (c) Υβριδικά μέταλλα που σε επαφή με το νερό εκπέμπουν εύφλεκτα αέρια, είναι ουσίες της Κλάσης 4.3. Βοροϋδρίδιο του αλουμινίου ή βοροϋδρίδιο του αλουμινίου σε συσκευές, είναι ουσίες της Κλάσης 4.2, UN Αριθμ. 2870.

2.2.41.4

Κατάλογος πρόσφατα καταχωρημένων αυτενεργών ουσιών σε συσκευασίες

Στη στήλη "Μέθοδος συσκευασίας" οι κωδικοί "OP1" έως "OP8" αναφέρονται στις μεθόδους συσκευασίας της 4.1.4.1, οδηγία συσκευασίας P520 (βλέπε επίσης 4.1.7.1). Αυτενεργές ουσίες που πρόκειται να μεταφερθούν θα πρέπει να πληρούν την ταξινόμηση όπως αναγράφεται. Για ουσίες που επιτρέπονται σε IBCs, βλέπε 4.1.4.2, οδηγία συσκευασίας IBC520 και, για εκείνες που επιτρέπονται σε δεξαμενές σύμφωνα με το Κεφάλαιο 4.2, βλέπε 4.2.5.2, φορητή δεξαμενή οδηγία T23.

ΣΗΜΕΙΩΣΗ : Η ταξινόμηση που δίνεται στον πίνακα αυτό βασίζεται σε τεχνικά καθαρές ουσίες (εκτός από τις περιπτώσεις όπου προσδιορίζεται συγκέντρωση μικρότερη από 100%). Για άλλες συγκεντρώσεις, η ουσία μπορεί να ταξινομείται διαφορετικά ακολουθώντας τις διαδικασίες που δίνονται στο Μέρος II του Εγχειριδίου Δοκιμών και Κριτηρίων.

Αυτενεργή ουσία	Συγκέντρωση (%)	Μέθοδος συσκευασίας	UN γενική καταχώρηση	Παρατηρήσεις
ΑΚΕΤΟΝ-ΠΥΡΟΓΑΛΛΟΛΗ ΣΥΜΠΟΛΥΜΕΡΕΣ 2-ΔΙΑΖΩ-1- ΝΑΦΘΟΛΟ-5-ΣΟΥΛΦΟΝΙΚΟ ΑΛΑΣ	100	OP8	3228	
ΣΥΝΘΕΣΗ ΑΖΩΔΙΚΑΡΒΟΝΑΜΙΔΙΟΥ ΤΥΠΟΥ Β, ΥΠΟ ΕΛΕΓΧΟΜΕΝΗ ΘΕΡΜΟΚΡΑΣΙΑ	< 100		3232	απαγορεύεται
ΣΥΝΘΕΣΗ ΑΖΩΔΙΚΑΡΒΟΝΑΜΙΔΙΟΥ ΤΥΠΟΥ C	< 100	OP6	3224	(3)
ΣΥΝΘΕΣΗ ΑΖΩΔΙΚΑΡΒΟΝΑΜΙΔΙΟΥ ΤΥΠΟΥ C, ΥΠΟ ΕΛΕΓΧΟΜΕΝΗ ΘΕΡΜΟΚΡΑΣΙΑ	< 100		3234	απαγορεύεται
ΣΥΝΘΕΣΗ ΑΖΩΔΙΚΑΡΒΟΝΑΜΙΔΙΟΥ ΤΥΠΟΥ D	< 100	OP7	3226	(5)
ΣΥΝΘΕΣΗ ΑΖΩΔΙΚΑΡΒΟΝΑΜΙΔΙΟΥ ΤΥΠΟΥ D, ΥΠΟ ΕΛΕΓΧΟΜΕΝΗ ΘΕΡΜΟΚΡΑΣΙΑ	< 100		3236	απαγορεύεται
2,2' -ΑΖΩΔΙ(2,4-ΔΙ-ΜΕΘΥΛ- 4-ΜΕΘΟΞΥ-ΒΑΛΕΡΙΑΝΟΝΙΤΡΙΛΙΟ)	100		3236	απαγορεύεται
2,2' - ΑΖΩΔΙ(2,4-ΔΙΜΕΘΥΛ- ΒΑΛΕΡΙΑΝΟΝΙΤΡΙΛΙΟ)	100		3236	απαγορεύεται
2,2' - ΑΖΩΔΙ(ΑΙΘΥΛ - 2- ΜΕΘΥΛ- ΠΡΟΠΙΟΝΙΚΟ ΑΛΑΣ)	100		3235	απαγορεύεται
1,1- ΑΖΩΔΙ (ΕΞΑΪΔΡΟΒΕΝΖΟΝΙΤΡΙΛΙΟ)	100	OP7	3226	
2,2' - ΑΖΩΔΙ (ΙΣΟΒΟΥΤΥΡΟΝΙΤΡΙΛΙΟ)	100		3234	απαγορεύεται
2,2' - ΑΖΩΔΙ (ΙΣΟΒΟΥΤΥΡΟΝΙΤΡΙΛΙΟ) ως πάστα με βάση το νερό	≤50	OP6	3224	
2,2' - ΑΖΩΔΙ (2-ΜΕΘΥΛΟΒΟΥΤΥΡΟΝΙΤΡΙΛΙΟ)	100		3236	απαγορεύεται
1,3- ΔΙΣΟΥΛΦΟΝΥΛΔΡΑΖΙΟΥΧΟ ΒΕΝΖΟΛΙΟ, σε μορφή πάστας	52	OP7	3226	
ΣΟΥΛΦΟΝΥΛΔΡΑΖΙΟΥΧΟ ΒΕΝΖΟΛΙΟ	100	OP7	3226	
ΧΛΩΡΙΟΥΧΟΣ 4-(ΒΕΝΖΥΛΟ (ΑΙΘΥΛ) ΑΜΙΝΟ-3-ΑΙΘΟΞΥ-ΒΕΝΖΟΛΟΔΙΑΖΩΝΙΚΟΣ ΨΕΥΔΑΡΓΥΡΟΣ	100	OP7	3226	
ΧΛΩΡΙΟΥΧΟΣ 4-(ΒΕΝΖΥΛΟ (ΜΕΘΥΛΟ)ΑΜΙΝΟ)-3-ΑΙΘΟΞΥΒΕΝΖΟΛΟΔΙΑΖΩΝΙΚΟΣ ΨΕΥΔΑΡΓΥΡΟΣ	100		3236	απαγορεύεται
ΧΛΩΡΙΟΥΧΟΣ 3-ΧΛΩΡΟ- 4-ΔΙΑΙΘΥΛ-ΑΜΙΝΟ-ΒΕΝΖΟΛΟΔΙΑΖΩΝΙΚΟΣ ΨΕΥΔΑΡΓΥΡΟΣ	100	OP7	3226	
2-ΔΙΑΖΩ-1-ΝΑΦΘΟΛΟ-4-ΣΟΥΛΦΟΝΥΛΟΧΛΩΡΙΔΙΟ	100	OP5	3222	(2)
2-ΔΙΑΖΩ-1-ΝΑΦΘΟΛΟ-5-ΣΟΥΛΦΟΝΥΛΟΧΛΩΡΙΔΙΟ	100	OP5	3222	(2)
ΜΙΓΜΑ 2-ΔΙΑΖΩ-1-ΝΑΦΘΟΛΟ- ΣΟΥΛΦΟΝΙΚΟΣ ΟΞΙΝΟΣ ΕΣΤΕΡΑΣ, ΤΥΠΟΥ D	<100	OP7	3226	(9)
2,5 ΔΙΒΟΥΤΟΞΥ - 4 (4-ΜΟΡΦΟΛΙΝΟ) ΒΕΝΖΟΛΟΔΙΑΖΩΝΙΚΟΣ, ΤΕΤΡΑΧΛΩΡΟΨΕΥΔΑΡΓΥΡΟΣ (2:1)	100	OP8	3228	
ΧΛΩΡΙΟΥΧΟΣ 2,5-ΔΙΑΙΘΟΞΥ-4-ΜΟΡΦΟΛΙΝΟ-ΒΕΝΖΟΛΟΔΙΑΖΩΝΙΚΟΣ ΨΕΥΔΑΡΓΥΡΟΣ	67-100		3236	απαγορεύεται
ΧΛΩΡΙΟΥΧΟΣ 2,5-ΔΙΑΙΘΟΞΥ-4-ΜΟΡΦΟΛΙΝΟ-ΒΕΝΖΟΛΟΔΙΑΖΩΝΙΚΟΣ ΨΕΥΔΑΡΓΥΡΟΣ	66		3236	απαγορεύεται
ΤΕΤΡΑΦΘΟΡΟΒΟΡΙΚΟ 2,5-ΔΙΑΙΘΟΞΥ-4-ΜΟΡΦΟΛΙΝΟ - ΒΕΝΖΟΛΟΔΙΑΖΩΝΙΟ	100		3236	απαγορεύεται
ΘΕΙΟΥΧΟΣ 2,5-ΔΙΑΙΘΟΞΥ -4- (4- ΜΟΡΦΟΛΙΝΟ ΦΑΙΝΥΛΟΣΟΥΛΦΟΝΥΛΟ)-ΒΕΝΖΟΛΟΔΙΑΖΩΝΙΚΟΣ ΨΕΥΔΑΡΓΥΡΟΣ	100	OP7	3226	
ΧΛΩΡΙΟΥΧΟΣ 2,5-ΔΙΑΙΘΟΞΥ -4-(ΦΑΙΝΥΛΟΣΟΥΛΦΟΝΥΛΟ)-ΒΕΝΖΟΛΟΔΙΑΖΩΝΙΚΟΣ ΨΕΥΔΑΡΓΥΡΟΣ	67		3236	απαγορεύεται
ΔΙΣ ΔΙΑΙΘΥΛΕΝΟΓΛΥΚΟΛΗ (ΑΝΘΡΑΚΙΚΟΣ ΑΛΛΥΕΣΤΕΡΑΣ) + ΔΙ-ΙΣΟΠΡΟΠΥΛΟ-ΥΠΕΡΟΞΙΔΙΤΤΑΝΘΡΑΚΙΚΟ ΑΛΑΣ	≥ 88 ≤ 12		3237	απαγορεύεται
ΧΛΩΡΙΟΥΧΟΣ 2,5-ΔΙΜΕΘΟΞΥ-4-(4-ΜΕΘΥΛΟ-ΦΑΙΝΥΛΟΣΟΥΛΦΟΝΥΛΟ) ΒΕΝΖΟΛΟΔΙΑΖΩΝΙΚΟΣ ΨΕΥΔΑΡΓΥΡΟΣ	79		3236	απαγορεύεται
4-(ΔΙΜΕΘΥΛΑΜΙΝΟ) ΒΕΝΖΟΛΟΔΙΑΖΩΝΙΚΟΣ ΤΡΙΧΛΩΡΙΟΥΧΟΣ ΨΕΥΔΑΡΓΥΡΟΣ	100	OP8	3228	απαγορεύεται
4-ΔΙΜΕΘΥΛΑΜΙΝΟ-6-(2-ΔΙΜΕΘΥΛΟ-ΑΜΙΝΟΑΙΘΟΞΥ) ΤΟΥΛΟΥΟΛΟ-	100		3236	απαγορεύεται

Αυτενεργή ουσία	Συγκέντρωση (%)	Μέθοδος συσκευασίας	UN γενική καταχώρηση	Παρατηρήσεις
2-ΔΙΑΖΩΝΙΚΟΣ ΧΛΩΡΙΟΥΧΟΣ ΨΕΥΔΑΡΓΥΡΟΣ				
N,N'-ΔΙΝΙΤΡΩΔΟ-N,N'- ΔΙΜΕΘΥΛΟ ΤΕΡΦΘΑΛΑΜΙΔΙΟ, σε μορφή πάστας	72	OP6	3224	
N,N'-ΔΙΝΙΤΡΩΔΟΠΕΝΤΑΜΕΘΥΛΕΝΟ-ΤΕΤΡΑΜΙΝΗ	82	OP6	3224	(7)
4,4'- ΔΙΣΟΥΛΦΟΝΥΛΥΔΡΑΖΙΟΥΧΟ ΔΙΦΑΙΝΥΛΟΞΕΙΔΙΟ	100	OP7	3226	
ΧΛΩΡΙΟΥΧΟΣ 4-ΔΙΠΡΟΠΥΛΑΜΙΝΟΒΕΝΖΟΛΟΔΙΑΖΩΝΙΚΟΣ ΨΕΥΔΑΡΓΥΡΟΣ	100	OP7	3226	
ΧΛΩΡΙΟΥΧΟΣ 2-(N,N-ΑΙΘΥΛΟΚΑΡΒΟΝΥΛΟΦΑΙΝΥΛΑΜΙΝΟ)-3-ΜΕΘΟΞΥ-4- (N-ΜΕΘΥΛΟ-NN-ΚΥΚΛΟΞΥΛΑΜΙΝΟ) ΒΕΝΖΟΛΟΔΙΑΖΩΝΙΚΟΣ ΨΕΥΔΑΡΓΥΡΟΣ	63-92		3236	απαγορεύεται
ΧΛΩΡΙΟΥΧΟΣ 2-(N,N-ΑΙΘΟΞΥΚΑΡΒΟΝΥΛΟΦΑΙΝΥΛΑΜΙΝΟ)-3-ΜΕΘΟΞΥ -4- (N- ΜΕΘΥΛΟ-N-ΚΥΚΛΟΞΥΛΑΜΙΝΟ) ΒΕΝΖΟΛΟΔΙΑΖΩΝΙΚΟΣ ΨΕΥΔΑΡΓΥΡΟΣ	62		3236	απαγορεύεται
N-ΦΟΡΜΥΛΟ-2-(ΝΙΤΡΟΜΕΘΥΛΕΝΟ)-1,3-ΥΠΕΡΥΔΡΟΘΕΙΑΖΙΝΗ	100		3236	απαγορεύεται
ΧΛΩΡΙΟΥΧΟΣ 2-(2-ΥΔΡΟΞΥΑΙΘΟΞΥ)-1-(ΠΥΡΡΟΛΙΔΙΝ-1-ΥΛ) ΒΕΝΖΟΛΟ-4-ΔΙΑΖΩΝΙΚΟΣ ΨΕΥΔΑΡΓΥΡΟΣ	100		3236	απαγορεύεται
ΧΛΩΡΙΟΥΧΟΣ 3-(2- ΥΔΡΟΞΥΑΙΘΟΞΥ)-4-(ΠΥΡΡΟΛΙΔΙΝ -1- ΥΛ) ΒΕΝΖΟΛΟΔΙΑΖΩΝΙΚΟΣ ΨΕΥΔΑΡΓΥΡΟΣ	100		3236	απαγορεύεται
2 – (N,N ΜΕΘΥΛΟΑΜΙΝΟΑΙΘΥΛΟ-ΚΑΡΒΟΝΥΛΙΟ)-4-(3,4-ΔΙΜΕΘΥΛΦΑΙΝΥΛΣΟΥΛΦΟΝΙΛΟ) ΒΕΝΖΟΛΟΔΙΑΖΩΝΙΚΟΥ ΥΔΡΟΓΟΝΟ ΘΕΙΟΥΧΟ	96		3236	απαγορεύεται
4-ΜΕΘΥΛΟΒΕΝΖΟΛΟΣΟΥΛΦΟΝΥΛΥΔΡΑΙΖΙΔΙΟ	100	OP7	3226	
ΤΕΤΡΑΦΘΟΡΟΒΟΡΙΚΟ 3-ΜΕΘΥΛΟ-4-(ΠΥΡΡΟΛΙΔΙΝ-1-ΥΛ) ΒΕΝΖΟΛΟΔΙΑΖΩΝΙΟ	95		3234	απαγορεύεται
4-ΝΙΤΡΩΔΟΦΑΙΝΟΛΗ	100	OP7	3226	
ΑΥΤΕΝΕΡΓΟ ΥΓΡΟ, ΔΕΙΓΜΑ	100	OP7	3226	
ΑΥΤΕΝΕΡΓΟ ΥΓΡΟ, ΔΕΙΓΜΑ, ΥΠΟ ΕΛΕΓΧΟΜΕΝΗ ΘΕΡΜΟΚΡΑΣΙΑ	100		3236	απαγορεύεται
ΑΥΤΕΝΕΡΓΟ ΣΤΕΡΕΟ, ΔΕΙΓΜΑ		OP2	3223	(8)
ΑΥΤΕΝΕΡΓΟ ΣΤΕΡΕΟ, ΔΕΙΓΜΑ, ΥΠΟ ΕΛΕΓΧΟΜΕΝΗ ΘΕΡΜΟΚΡΑΣΙΑ			3233	απαγορεύεται
2-ΔΙΑΖΩ-1-ΝΑΦΘΟΛΟ-4-ΣΟΥΛΦΟΝΙΚΟ ΝΑΤΡΙΟ		OP2	3224	(8)
2-ΔΙΑΖΩ-1-ΝΑΦΘΟΛΟ-5-ΣΟΥΛΦΟΝΙΚΟ ΝΑΤΡΙΟ			3234	απαγορεύεται
ΝΙΤΡΙΚΟ ΤΕΤΡΑΜΙΝΟΠΑΛΛΑΔΙΟ (II)	100		3234	απαγορεύεται

Παρατηρήσεις

- (1) (Δεσμευμένο)
- (2) "ΕΚΡΗΚΤΙΚΑ" απαιτείται σήμανση δευτερογενούς κινδύνου (Υπόδειγμα Αριθμ. 1, βλέπε 5.2.2.2.2).
- (3) Συνθέσεις αζοδικαρβοναμιδίου που ικανοποιούν τα κριτήρια της παραγράφου 20.4.2 (c) του Εγχειριδίου Δοκιμών και Κριτηρίων.
- (4) (Δεσμευμένο)
- (5) Συνθέσεις αζοδικαρβοναμιδίου που ικανοποιούν τα κριτήρια της παραγράφου 20.4.2 (d) του Εγχειριδίου Δοκιμών και Κριτηρίων.

- (6) (Δεσμευμένο)
- (7) Με ένα συμβατό μέσο αραίωσης που έχει σημείο βρασμού όχι μικρότερο από 150 °C.
- (8) Βλέπε 2.2.41.1.15.
- (9) Η καταχώρηση αυτή εφαρμόζεται σε μίγματα εστέρων του 2-διαζω-1-ναφθολο-4-σουλφονικού οξέως και 2-διαζω-1-ναφθολο-5-σουλφονικού οξέως τα οποία ικανοποιούν τα κριτήρια της παραγράφου 20.4.2 (d) του Εγχειριδίου Δοκιμών και Κριτηρίων.

2.2.42 Κλάση 4.2: Ουσίες υποκείμενες σε αυθόρμητη καύση**2.2.42.1 Κριτήρια**

2.2.42.1.1 Ο τίτλος της Κλάσης 4.2 καλύπτει:

- *Πυροφόρες ουσίες* που είναι ουσίες, συμπεριλαμβανομένων μειγμάτων και διαλυμάτων (υγρών ή στερεών) οι οποίες και σε μικρές ποσότητες αναφλέγονται σε επαφή με τον αέρα μέσα σε πέντε λεπτά. Αυτές είναι οι ουσίες της Κλάσης 4.2, οι πιο ικανές για αυθόρμητη καύση, και
- *Αυτοθερμαινόμενες ουσίες και είδη* που είναι ουσίες και είδη, συμπεριλαμβανομένων διαλυμάτων και μειγμάτων, οι οποίες, σε επαφή με τον αέρα, χωρίς καμία παροχή ενέργειας, είναι υποκείμενες σε αυτοθέρμανση. Αυτές οι ουσίες μπορούν να αναφλεγούν μόνον σε μεγάλες ποσότητες (κιλά) και μετά από μακρά χρονική περίοδο (ώρες ή μέρες).

2.2.42.1.2 Οι ουσίες και τα είδη της Κλάσης 4.2 υποδιαιρούνται ως εξής:

- S Ουσίες υποκείμενες σε αυθόρμητη καύση, χωρίς δευτερογενή κίνδυνο:
- S1 Οργανικές, υγρές,
 - S2 Οργανικές, στερεές,
 - S3 Ανόργανες, υγρές,
 - S4 Ανόργανες, στερεές,
 - S5 Οργανομεταλλικές
- SW Ουσίες υποκείμενες σε αυθόρμητη καύση, που σε επαφή με το νερό εκπέμπουν εύφλεκτα αέρια,
- SO Ουσίες υποκείμενες σε αυθόρμητη ανάφλεξη, οξειδωτικές,
- ST Ουσίες υποκείμενες σε αυθόρμητη καύση, τοξικές:
- ST1 Οργανικές, τοξικές, υγρές,
 - ST2 Οργανικές, τοξικές, στερεές,
 - ST3 Ανόργανες, τοξικές, υγρές,
 - ST4 Ανόργανες, τοξικές, στερεές,
- SC Ουσίες υποκείμενες σε αυθόρμητη καύση, διαβρωτικές:
- SC1 Οργανικές, διαβρωτικές, υγρές,
 - SC2 Οργανικές, διαβρωτικές, στερεές,
 - SC3 Ανόργανες, διαβρωτικές, υγρές,
 - SC4 Ανόργανες, διαβρωτικές, στερεές.

Ιδιότητες

2.2.42.1.3 Η αυτοθέρμανση μίας ουσίας είναι μία διεργασία όπου η σταδιακή αντίδραση της εν λόγω ουσίας με οξυγόνο (στον αέρα) παράγει θερμότητα. Αν ο ρυθμός παραγωγής θερμότητας υπερβεί το ρυθμό απώλειας θερμότητας, τότε η θερμοκρασία της ουσίας θα αυξηθεί, γεγονός που μπορεί να οδηγήσει, μετά από ένα χρόνο επαγωγής, σε αυτανάφλεξη και καύση.

Ταξινόμηση

2.2.42.1.4 Οι ουσίες και τα είδη που ταξινομούνται στην Κλάση 4.2 υπάρχουν στον Πίνακα Α του Κεφαλαίου 3.2. Η καταχώρηση των ουσιών και ειδών που δεν αναφέρονται ονομαστικά στον Πίνακα Α του Κεφαλαίου 3.2 στη σχετική ακριβή ε.α.ο. καταχώρηση της 2.2.43.3 σύμφωνα με τις διατάξεις του Κεφαλαίου 2.1 μπορούν να βασιστούν στην εμπειρία ή στα αποτελέσματα από τις διαδικασίες δοκιμής σύμφωνα με το Εγχειρίδιο

Δοκιμών και Κριτηρίων, Μέρος III, Τμήμα 33.3. Η καταχώρηση στις γενικές ε.α.ο. καταχωρήσεις της Κλάσης 4.2 θα βασίζονται στα αποτελέσματα των διαδικασιών δοκιμής σύμφωνα με το Εγχειρίδιο Δοκιμών και Κριτηρίων, Μέρος III, Τμήμα 33.3. Επίσης, η εμπειρία θα λαμβάνεται υπ' όψη όταν οδηγεί σε πιο αυστηρή καταχώρηση.

2.2.42.1.5

Όταν ουσίες ή είδη χωρίς συγκεκριμένη ονομασία καταχωρούνται σε μία από τις καταχωρήσεις στην 2.2.42.3 βάσει των διαδικασιών δοκιμής σύμφωνα με το Εγχειρίδιο των Δοκιμών και Κριτηρίων, Μέρος III, Τμήμα 33.3, τα παρακάτω κριτήρια θα πρέπει να εφαρμόζονται:

- (a) Στερεά υποκείμενα σε αυθόρμητη καύση (πυροφόρα) θα πρέπει να καταχωρούνται στην Κλάση 4.2 όταν αναφλέγονται κατά την πτώση από ύψος 1 μέτρου ή μέσα σε πέντε λεπτά,
- (b) Υγρά υποκείμενα σε αυθόρμητη καύση (πυροφόρα) θα πρέπει να καταχωρούνται στην Κλάση 4.2 όταν :
 - (i) κατά την έκχυση σε αδρανή φορέα, αναφλέγονται μέσα σε πέντε λεπτά ή
 - (ii) στην περίπτωση ενός αρνητικού αποτελέσματος της δοκιμής σύμφωνα με το (i), κατά την έκχυση σε ξηρό, πτυχωτός χάρτινος ηθμός (Whatman No. 3 φίλτρο), το αναφλέγουν ή το απανθρακώνουν μέσα σε πέντε λεπτά.
- (c) Ουσίες στις οποίες, σε δείγμα κύβου 10 εκατοστών, στους 140°C θερμοκρασία ελέγχου, παρατηρείται αυθόρμητη καύση ή αύξηση της θερμοκρασίας πάνω από 200°C μέσα σε 24 ώρες, θα πρέπει να καταχωρούνται στην Κλάση 4.2. Αυτό το κριτήριο βασίζεται στη θερμοκρασία της αυθόρμητης καύσης του ζωικού άνθρακα, που είναι στους 50°C για ένα δείγμα κύβου όγκου 27 m³. Ουσίες με θερμοκρασία αυθόρμητης καύσης μεγαλύτερη από 50°C για έναν όγκο 27 m³ δεν θα καταχωρούνται στην Κλάση 4.2.

- ΣΗΜΕΙΩΣΗ**
- 1: Ουσίες που μεταφέρονται σε κόλα με όγκο όχι μεγαλύτερο από 3m³ εξαιρούνται από την Κλάση 4.2 αν, κατά τη δοκιμή δείγματος κύβου 10 εκ σε 120°C, δεν παρατηρείται αυθόρμητη καύση ούτε αύξηση στη θερμοκρασία πάνω από 180°C μέσα σε 24 ώρες.
 - 2: Ουσίες που μεταφέρονται σε κόλα με όγκο όχι μεγαλύτερο από 450 λίτρα εξαιρούνται από την Κλάση 4.2 αν, κατά τη δοκιμή δείγματος κύβου 10 εκ σε 100°C, δεν παρατηρείται αυθόρμητη καύση ούτε αύξηση στη θερμοκρασία πάνω από 160°C μέσα σε 24 ώρες.
 - 3: Δεδομένου ότι οι οργανομεταλλικές ουσίες μπορούν να ταξινομηθούν στην Κλάση 4.2 ή 4.3 με επιπρόσθετους δευτερογενείς κινδύνους, ανάλογα με τις ιδιότητές τους, για τις ουσίες αυτές δίνεται συγκεκριμένο διάγραμμα ροής ταξινόμησης στην 2.3.5.

2.2.42.1.6

Αν οι ουσίες της Κλάσης 4.2, ως αποτέλεσμα προσμίξεων, εντάσσονται σε διαφορετικές κατηγορίες κινδύνου από αυτές στις οποίες ανήκουν οι ουσίες που αναφέρονται ονομαστικά στον Πίνακα Α του Κεφαλαίου 3.2, αυτά τα μείγματα θα πρέπει να καταχωρούνται στις καταχωρήσεις στις οποίες ανήκουν με βάση τον πραγματικό βαθμό κινδύνου τους.

ΣΗΜΕΙΩΣΗ: Για την ταξινόμηση των διαλυμάτων και μειγμάτων (όπως παρασκευασμάτων και αποβλήτων) βλέπε επίσης 2.1.3.

2.2.42.1.7

Βάσει της διαδικασίας ελέγχου στο Εγχειρίδιο Δοκιμών και Κριτηρίων, Μέρος III, Τμήμα 33.3 και των κριτηρίων που τίθενται στην 2.2.42.1.5, μπορεί επίσης να καθοριστεί εάν η φύση μίας ουσίας με συγκεκριμένη ονομασία είναι τέτοια ώστε η ουσία να μην υπόκειται στις διατάξεις για αυτήν την Κλάση.

Καταχώρηση ομάδων συσκευασίας

2.2.42.1.8 Ουσίες και είδη ταξινομημένα σε διάφορες καταχωρήσεις του Πίνακα Α του Κεφαλαίου 3.2, θα καταχωρούνται στις ομάδες συσκευασίας I, II ή III με βάση τις διαδικασίες δοκιμών του Εγχειριδίου Δοκιμών και Κριτηρίων, Μέρος III, Τμήμα 33.3, σύμφωνα με τα παρακάτω κριτήρια:

- Ουσίες υποκείμενες σε αυθόρμητη καύση (πυροφόρες) θα πρέπει να καταχωρούνται στην ομάδα συσκευασίας I,
- Αυτοθερμαινόμενες ουσίες και είδη στις οποίες, σε ένα δείγμα κύβου 2.5 εκ., στους 140°C θερμοκρασία δοκιμής, παρατηρείται αυθόρμητη καύση ή αύξηση της θερμοκρασίας σε πάνω από 200°C μέσα σε 24 ώρες, θα πρέπει να καταχωρούνται στην ομάδα συσκευασίας II, Ουσίες με θερμοκρασία αυθόρμητης ανάφλεξης υψηλότερη των 50°C για όγκο 450 λίτρων δεν θα καταχωρούνται στην ομάδα συσκευασίας II
- Ελαφρά αυτοθερμαινόμενες ουσίες στις οποίες, τα φαινόμενα που αναφέρονται σε ένα δείγμα κύβου 2.5 εκατοστών, υπό την (b) δεν παρατηρούνται, στις δεδομένες συνθήκες, αλλά στις οποίες σε ένα δοκιμαστικό κύβο 10 εκατοστών στους 140°C θερμοκρασία δοκιμής παρατηρείται αυθόρμητη καύση ή αύξηση της θερμοκρασίας πάνω από 200°C μέσα σε 24 ώρες, θα πρέπει να καταχωρούνται στην ομάδα συσκευασίας III.

2.2.42.2 Ουσίες μη αποδεκτές για μεταφορά

Οι παρακάτω ουσίες δεν θα πρέπει να είναι δεκτές για μεταφορά:

- UN 3255 τριπ-ΒΟΥΤΥΛΟ ΥΠΟΧΛΩΡΙΩΔΕΣ ΑΛΑΣ και
- Αυτοθερμαινόμενα στερεά, οξειδωτικά, καταχωρημένα στον UN 3127 παρά μόνο εάν ικανοποιούν τις απαιτήσεις της Κλάσης 1 (βλέπε παράγραφο 2.1.3.7).

2.2.42.3 Κατάλογος ομαδικών καταχωρήσεων

Δευτερογενής κίνδυνος	Κωδικός ταξινόμησης	Αριθμ. UN	Ονομασία της ουσίας ή του είδους
-----------------------	---------------------	-----------	----------------------------------

Ουσίες υποκείμενες σε αυθόρμητη καύση

Χωρίς δευτερογενή κίνδυνο S	οργανικά	υγρά S1	2845 ΠΥΡΟΦΟΡΑ ΥΓΡΑ, ΟΡΓΑΝΙΚΑ, Ε.Α.Ο. 3183 ΑΥΤΟΘΕΡΜΑΙΝΟΜΕΝΑ ΥΓΡΑ, ΟΡΓΑΝΙΚΑ, Ε.Α.Ο.
		στερεά S2	1373 ΙΝΕΣ ή ΥΦΑΣΜΑΤΑ, ΖΩΙΚΑ ή ΦΥΤΙΚΑ ή ΣΥΝΘΕΤΙΚΑ, Ε.Α.Ο. με λάδι 2006 ΠΛΑΣΤΙΚΑ ΝΙΤΡΟΚΥΤΤΑΡΙΝΙΚΗΣ ΒΑΣΗΣ ΑΥΤΟΘΕΡΜΑΙΝΟΜΕΝΑ, Ε.Α.Ο. 3313 ΟΡΓΑΝΙΚΑ ΠΙΓΜΕΝΤΑ, ΑΥΤΟΘΕΡΜΑΙΝΟΜΕΝΑ 2846 ΠΥΡΟΦΟΡΑ ΣΤΕΡΕΑ, ΟΡΓΑΝΙΚΑ, Ε.Α.Ο. 3088 ΑΥΤΟΘΕΡΜΑΙΝΟΜΕΝΑ ΣΤΕΡΕΑ, ΟΡΓΑΝΙΚΑ, Ε.Α.Ο.
	ανόργανα	υγρά S3	3194 ΠΥΡΟΦΟΡΑ ΥΓΡΑ, ΑΝΟΡΓΑΝΑ, Ε.Α.Ο. 3186 ΑΥΤΟΘΕΡΜΑΙΝΟΜΕΝΑ ΥΓΡΑ, ΑΝΟΡΓΑΝΑ, Ε.Α.Ο.
			1383 ΠΥΡΟΦΟΡΑ ΜΕΤΑΛΛΑ, Ε.Α.Ο. ή

			1383 ΠΥΡΟΦΟΡΑ ΚΡΑΜΑΤΑ, Ε.Α.Ο. 1378 ΚΑΤΑΛΥΤΗΣ ΜΕΤΑΛΛΟΥ, ΝΩΠΟΣ με ορατή περίσσεια υγρού 2881 ΚΑΤΑΛΥΤΗΣ ΜΕΤΑΛΛΟΥ, ΞΗΡΟΣ στερεά S4 3189 ΜΕΤΑΛΛΑ ΣΕ ΣΚΟΝΗ, ΑΥΤΟΘΕΡΜΑΙΝΟΜΕΝΑ, Ε.Α.Ο.(a) 3205 ΑΛΚΟΟΛΙΚΑ ΑΛΑΤΑ ΜΕΤΑΛΛΩΝ ΑΛΚΑΛΙΚΩΝ ΓΑΙΩΝ, Ε.Α.Ο. 3200 ΠΥΡΟΦΟΡΑ ΣΤΕΡΕΑ, ΑΝΟΡΓΑΝΑ, Ε.Α.Ο. 3190 ΑΥΤΟΘΕΡΜΑΙΝΟΜΕΝΑ ΣΤΕΡΕΑ, ΑΝΟΡΓΑΝΑ, Ε.Α.Ο.
		οργανομεταλλικές S5	3391 ΟΡΓΑΝΟΜΕΤΑΛΛΙΚΕΣ ΟΥΣΙΕΣ, ΣΤΕΡΕΕΣ, ΠΥΡΟΦΟΡΕΣ 3392 ΟΡΓΑΝΟΜΕΤΑΛΛΙΚΕΣ ΟΥΣΙΕΣ, ΥΓΡΕΣ, ΠΥΡΟΦΟΡΕΣ 3400 ΟΡΓΑΝΟΜΕΤΑΛΛΙΚΕΣ ΟΥΣΙΕΣ, ΣΤΕΡΕΕΣ, ΠΥΡΟΦΟΡΕΣ, ΑΥΤΟΘΕΡΜΑΙΝΟΜΕΝΕΣ
			3393 ΟΡΓΑΝΟΜΕΤΑΛΛΙΚΕΣ ΟΥΣΙΕΣ, ΣΤΕΡΕΕΣ, ΠΥΡΟΦΟΡΕΣ, ΕΝΕΡΓΕΣ ΜΕ ΤΟ ΝΕΡΟ 3394 ΟΡΓΑΝΟΜΕΤΑΛΛΙΚΕΣ ΟΥΣΙΕΣ, ΥΓΡΕΣ, ΠΥΡΟΦΟΡΕΣ, ΕΝΕΡΓΕΣ ΜΕ ΤΟ ΝΕΡΟ
Αντιδρούν με το νερό		SW	
Οξειδωτικά		SO	3127 ΑΥΤΟΘΕΡΜΑΙΝΟΜΕΝΑ ΣΤΕΡΕΑ, ΟΞΕΙΔΩΤΙΚΑ, Ε.Α.Ο. (μη αποδεκτά για μεταφορά, βλέπε 2.2.42.2)
		οργανικά	υγρά ST1 3184 ΑΥΤΟΘΕΡΜΑΙΝΟΜΕΝΑ ΥΓΡΑ, ΤΟΞΙΚΑ, ΟΡΓΑΝΙΚΑ, Ε.Α.Ο. στερεά ST2 3128 ΑΥΤΟΘΕΡΜΑΙΝΟΜΕΝΑ ΣΤΕΡΕΑ, ΤΟΞΙΚΑ, ΟΡΓΑΝΙΚΑ, Ε.Α.Ο.
Τοξικά ST		ανόργανα	υγρά ST3 3187 ΑΥΤΟΘΕΡΜΑΙΝΟΜΕΝΑ ΥΓΡΑ, ΤΟΞΙΚΑ, ΑΝΟΡΓΑΝΑ, Ε.Α.Ο. στερεά ST4 3191 ΑΥΤΟΘΕΡΜΑΙΝΟΜΕΝΑ ΣΤΕΡΕΑ, ΤΟΞΙΚΑ, ΑΝΟΡΓΑΝΑ, Ε.Α.Ο.
		οργανικά	υγρά SC1 3185 ΑΥΤΟΘΕΡΜΑΙΝΟΜΕΝΑ ΥΓΡΑ, ΔΙΑΒΡΩΤΙΚΑ, ΟΡΓΑΝΙΚΑ, Ε.Α.Ο. στερεά SC2 3126 ΑΥΤΟΘΕΡΜΑΙΝΟΜΕΝΑ ΣΤΕΡΕΑ, ΔΙΑΒΡΩΤΙΚΑ, ΟΡΓΑΝΙΚΑ, Ε.Α.Ο.
Διαβρωτικά SC		ανόργανα	υγρά SC3 3188 ΑΥΤΟΘΕΡΜΑΙΝΟΜΕΝΑ ΥΓΡΑ ΔΙΑΒΡΩΤΙΚΑ, ΑΝΟΡΓΑΝΑ, ΕΑΟ στερεά SC4 3206 ΑΛΚΟΟΛΙΚΑ ΑΛΑΤΑ ΑΛΚΑΛΙΚΩΝ ΜΕΤΑΛΛΩΝ, ΑΥΤΟΘΕΡΜΑΙΝΟΜΕΝΑ, ΔΙΑΒΡΩΤΙΚΑ, Ε.Α.Ο. 3192 ΑΥΤΟΘΕΡΜΑΙΝΟΜΕΝΑ ΣΤΕΡΕΑ, ΔΙΑΒΡΩΤΙΚΑ, ΑΝΟΡΓΑΝΑ, Ε.Α.Ο.

Υποσημείωση

(a) Λεπτή σκόνη και σκόνη μετάλλων, μη τοξικές σε μη- αυθόρμητα εύφλεκτη σύνθεση, που παρ' όλα αυτά, σε επαφή με νερό, εκλύουν εύφλεκτα αέρια, είναι ουσίες της Κλάσης 4.3.

2.2.43 Κλάση 4.3: Ουσίες οι οποίες, σε επαφή με το νερό, εκπέμπουν εύφλεκτα αέρια

2.2.43.1 Κριτήρια

2.2.43.1.1 Ο τίτλος της Κλάσης 4.3 καλύπτει ουσίες που αντιδρούν με το νερό για να εκπέμπουν εύφλεκτα αέρια ικανά να δημιουργήσουν εκρηκτικά μείγματα με τον αέρα, και είδη που περιέχουν τέτοιες ουσίες.

2.2.43.1.2 Ουσίες και είδη της Κλάσης 4.3 υποδιαιρούνται ως ακολούθα:

W Ουσίες οι οποίες, σε επαφή με το νερό, εκπέμπουν εύφλεκτα αέρια, χωρίς δευτερογενή κίνδυνο, και είδη που περιέχουν τέτοιες ουσίες:

W1 Υγρές

W2 Στερεές

W3 Είδη

WF1 Ουσίες οι οποίες, σε επαφή με το νερό, εκπέμπουν εύφλεκτα αέρια, υγρές, εύφλεκες,

WF2 Ουσίες οι οποίες, σε επαφή με το νερό, εκπέμπουν εύφλεκτα αέρια, στερεές, εύφλεκες,

WS Ουσίες οι οποίες, σε επαφή με το νερό, εκπέμπουν εύφλεκτα αέρια, στερεές, αυτοθερμαινόμενες,

WO Ουσίες οι οποίες, σε επαφή με το νερό, εκπέμπουν εύφλεκτα αέρια, οξειδωτικές, στερεές

WT Ουσίες οι οποίες, σε επαφή με το νερό, εκπέμπουν εύφλεκτα αέρια, τοξικές:

WT1 Υγρά

WT2 Στερεά

WC Ουσίες οι οποίες, σε επαφή με το νερό, εκπέμπουν εύφλεκτα αέρια, διαβρωτικές:

WC1 Υγρά

WC2 Στερεά

WFC Ουσίες οι οποίες, σε επαφή με το νερό, εκπέμπουν εύφλεκτα αέρια, εύφλεκες, διαβρωτικές.

Ιδιότητες

2.2.43.1.3 Κάποιες ουσίες σε επαφή με το νερό μπορεί να εκπέμπουν εύφλεκτα αέρια τα οποία μπορούν να δημιουργήσουν εκρηκτικά μείγματα με τον αέρα. Τέτοια μείγματα εύκολα αναφλέγονται από όλες τις συνηθισμένες πηγές ανάφλεξης, για παράδειγμα γυμνός φωτισμός, σπινθηροβόλα εργαλεία χειρός, ή απροστάτευτες λαμπτήρες φωτός. Το εκρηκτικό κύμα που προκύπτει και οι φλόγες μπορούν να θέσουν σε κίνδυνο ανθρώπους και το περιβάλλον. Η μέθοδος δοκιμής που αναφέρεται στην 2.2.43.1.4 παρακάτω χρησιμοποιείται για να καθορίσει αν η αντίδραση μιας ουσίας με νερό οδηγεί στη δημιουργία μιας επικίνδυνης ποσότητας αερίων που μπορεί να είναι εύφλεκτα. Αυτή η μέθοδος δοκιμής δεν πρέπει να εφαρμόζεται σε πυροφόρες ουσίες.

Ταξινόμηση

2.2.43.1.4 Ουσίες και είδη ταξινομημένα στην Κλάση 4.3 είναι καταγραμμένα στον Πίνακα Α του Κεφαλαίου 3.2. Η καταχώρηση των ουσιών και ειδών που δεν αναφέρονται ονομαστικά στον Πίνακα Α του Κεφαλαίου 3.2 στη σχετική καταχώρηση της 2.2.43.3 σύμφωνα με τις διατάξεις του Κεφαλαίου 2.1, πρέπει να βασίζονται στα αποτελέσματα των διαδικασιών των δοκιμών σύμφωνα με το Εγχειρίδιο των Δοκιμών και Κριτηρίων, Μέρος III, Τμήμα 33.4. Πρέπει επίσης να λαμβάνεται υπ' όψη η εμπειρία, όταν οδηγεί σε πιο αυστηρές καταχωρήσεις.

2.2.43.1.5 Όταν οι ουσίες που δεν αναφέρονται ονομαστικά καταχωρούνται σε μια από τις καταχωρήσεις που είναι καταγραμμένες στην 2.2.43.3 με βάση τις διαδικασίες δοκιμών σύμφωνα με το Εγχειρίδιο Δοκιμών και Κριτηρίων, Μέρος III, Τμήμα 33.4, τα παρακάτω κριτήρια πρέπει να εφαρμόζονται:

Μια Ουσία θα καταχωρείται στην Κλάση 4.3 αν:

- (a) αυθόρμητη ανάφλεξη του εκπεμπόμενου αερίου συμβαίνει σε οποιοδήποτε βήμα της διαδικασίας δοκιμής, ή
- (b) υπάρχει δημιουργία εύφλεκτου αερίου με ρυθμό μεγαλύτερο από 1 λίτρο ανά χιλιόγραμμα της ουσίας για δοκιμή ανά ώρα.

ΣΗΜΕΙΩΣΗ: Δεδομένου ότι οι οργανομεταλλικές ουσίες μπορούν να ταξινομηθούν στην Κλάση 4.2 ή 4.3 με επιπρόσθετους δευτερογενείς κινδύνους, ανάλογα με τις ιδιότητές τους, για τις ουσίες αυτές δίνεται συγκεκριμένο διάγραμμα ροής ταξινόμησης στην 2.3.5.

2.2.43.1.6 Εάν ουσίες της Κλάσης 4.3, ως αποτέλεσμα προσμίξεων, μπαίνουν σε διαφορετικές κατηγορίες κινδύνου από εκείνες στις οποίες ανήκουν οι ουσίες που αναφέρονται ονομαστικά στον Πίνακα Α του Κεφαλαίου 3.2, αυτά τα μείγματα θα πρέπει να καταχωρούνται στις καταχωρήσεις στις οποίες ανήκουν με βάση τον πραγματικό βαθμό κινδύνου τους.

ΣΗΜΕΙΩΣΗ: Για την ταξινόμηση διαλυμάτων και μειγμάτων (όπως παρασκευάσματα και απόβλητα) βλέπε επίσης 2.1.3.

2.2.43.1.7 Βάσει της διαδικασίας δοκιμής σύμφωνα με το Εγχειρίδιο Δοκιμών και Κριτηρίων, Μέρος III, Τμήμα 33.4, και τα κριτήρια που τίθενται στην 2.2.43.1.5, μπορεί επίσης να καθοριστεί εάν η φύση μίας ουσίας που αναφέρεται ονομαστικά είναι τέτοια ώστε η ουσία να μην υπόκειται στις διατάξεις για αυτήν την Κλάση.

Καταχώρηση σε ομάδες συσκευασίας

2.2.43.1.8 Ουσίες και είδη ταξινομημένα σε διάφορες καταχωρήσεις του Πίνακα Α του Κεφαλαίου 3.2 θα καταχωρούνται στις ομάδες συσκευασίας I, II ή III με βάση τις διαδικασίες δοκιμών του Εγχειριδίου Δοκιμών και Κριτηρίων, Μέρος III, Τμήμα 33.4, σύμφωνα με τα ακόλουθα κριτήρια:

- (a) Η ομάδα συσκευασίας I θα περιλαμβάνει οποιαδήποτε ουσία που αντιδρά ζωηρά με το νερό σε θερμοκρασία περιβάλλοντος και γενικά το παραγόμενο αέριο παρουσιάζει την τάση να αναφλέγεται αυθόρμητα, ή ουσία που αντιδρά άμεσα με το νερό σε θερμοκρασίες περιβάλλοντος τέτοιες ώστε ο ρυθμός εκπομπής εύφλεκτου αερίου μέσα σε ένα λεπτό είναι ίσος ή μεγαλύτερος από 10 λίτρα ανά χιλιόγραμμα ουσίας σε οποιαδήποτε περίοδο ενός λεπτού,
- (b) Η ομάδα συσκευασίας II θα περιλαμβάνει οποιαδήποτε ουσία που αντιδρά άμεσα με το νερό σε θερμοκρασία περιβάλλοντος τέτοια ώστε ο μέγιστος ρυθμός εκπομπής εύφλεκτου αερίου ανά ώρα είναι ίσος ή μεγαλύτερος από 20 λίτρα ανά χιλιόγραμμα ουσίας, και η οποία δεν ικανοποιεί τα κριτήρια της ομάδας συσκευασίας I,
- (c) Η ομάδα συσκευασίας III θα περιλαμβάνει οποιαδήποτε ουσία που αντιδρά αργά με το νερό σε θερμοκρασία περιβάλλοντος τέτοια ώστε ο μέγιστος ρυθμός εκπομπής εύφλεκτου αερίου ανά ώρα είναι μεγαλύτερος από 1 λίτρο ανά χιλιόγραμμα ουσίας, και η οποία που δεν ικανοποιεί τα κριτήρια των ομάδων συσκευασίας I ή II.

2.2.43.2 Ουσίες μη αποδεκτές για μεταφορά

Στερεά, οξειδωτικά, που αντιδρούν με το νερό, καταχωρημένα στον UN 3133 δεν είναι αποδεκτά για μεταφορά εκτός εάν καλύπτουν τις προϋποθέσεις της Κλάσης 1 (βλέπε επίσης 2.1.3.7).

2.2.43.3 Κατάλογος ομαδικών καταχωρήσεων

Δευτερογενής κίνδυνος	Κωδικός ταξινόμησης	Αριθμ. UN	Ονομασία της ουσίας ή του είδους
-----------------------	---------------------	-----------	----------------------------------

Ουσίες οι οποίες, σε επαφή με νερό, εκπέμπουν εύφλεκτα αέρια

	υγρά	W1	1389 ΑΜΑΛΓΑΜΑ ΑΛΚΑΛΙΜΕΤΑΛΛΟΥ, ΥΓΡΟ 1391 ΔΙΑΣΠΟΡΑ ΑΛΚΑΛΙΜΕΤΑΛΛΟΥ ή 1391 ΔΙΑΣΠΟΡΑ ΜΕΤΑΛΛΟΥ ΑΛΚΑΛΙΚΩΝ ΓΑΙΩΝ 1392 ΑΜΑΛΓΑΜΑ ΜΕΤΑΛΛΟΥ ΑΛΚΑΛΙΚΩΝ ΓΑΙΩΝ, ΥΓΡΟ 1420 ΚΡΑΜΑ ΜΕΤΑΛΛΟΥ ΚΑΛΙΟΥ, ΥΓΡΟ 1422 ΚΡΑΜΑΤΑ ΚΑΛΙΟΥ ΝΑΤΡΙΟΥ, ΥΓΡΑ 3398 ΟΡΓΑΝΟΜΕΤΑΛΛΙΚΕΣ ΟΥΣΙΕΣ, ΥΓΡΕΣ, ΕΝΕΡΓΕΣ ΜΕ ΝΕΡΟ 1421 ΚΡΑΜΑ ΑΛΚΑΛΙΚΟΥ ΜΕΤΑΛΛΟΥ, ΥΓΡΟ, Ε.Α.Ο. 3148 ΕΝΕΡΓΟ ΜΕ ΤΟ ΝΕΡΟ ΥΓΡΟ, Ε.Α.Ο.
Χωρίς δευτερογενή κίνδυνο	στερεά	W2^(a)	1390 ΑΜΙΔΙΑ ΑΛΚΑΛΙΜΕΤΑΛΛΟΥ 3170 ΥΠΟΠΡΟΪΟΝΤΑ ΧΩΝΕΥΣΗΣ ΑΡΓΙΛΙΟΥ ή 3170 ΥΠΟΠΡΟΪΟΝΤΑ ΑΝΑΤΗΞΗΣ ΑΡΓΙΛΙΟΥ 3401 ΑΜΑΛΓΑΜΑ ΑΛΚΑΛΙΜΕΤΑΛΛΟΥ, ΣΤΕΡΕΟ 3402 ΑΜΑΛΓΑΜΑ ΜΕΤΑΛΛΟΥ ΑΛΚΑΛΙΚΩΝ ΓΑΙΩΝ, ΣΤΕΡΕΟ 3403 ΚΡΑΜΑΤΑ ΜΕΤΑΛΛΟΥ ΚΑΛΙΟΥ, ΣΤΕΡΕΑ 3404 ΚΡΑΜΑΤΑ ΚΑΛΙΟΥ ΝΑΤΡΙΟΥ, ΣΤΕΡΕΑ 3395 ΟΡΓΑΝΟΜΕΤΑΛΛΙΚΗ ΟΥΣΙΑ, ΣΤΕΡΕΗ, ΕΝΕΡΓΗ ΜΕ ΝΕΡΟ 1393 ΚΡΑΜΑ ΜΕΤΑΛΛΟΥ ΑΛΚΑΛΙΚΩΝ ΓΑΙΩΝ, Ε.Α.Ο. 1409 ΥΔΡΙΔΙΑ ΜΕΤΑΛΛΟΥ, ΕΝΕΡΓΑ ΜΕ ΤΟ ΝΕΡΟ, Ε.Α.Ο. 3208 ΜΕΤΑΛΛΙΚΗ ΥΛΗ, ΕΝΕΡΓΗ ΜΕ ΤΟ ΝΕΡΟ, Ε.Α.Ο. 2813 ΕΝΕΡΓΟ ΜΕ ΤΟ ΝΕΡΟ ΣΤΕΡΕΟ, Ε.Α.Ο.
	είδη	W3	3292 ΜΠΑΤΑΡΙΕΣ ΠΟΥ ΠΕΡΙΕΧΟΥΝ ΝΑΤΡΙΟ ή 3292 ΣΤΟΙΧΕΙΑ ΠΟΥ ΠΕΡΙΕΧΟΥΝ ΝΑΤΡΙΟ
	Υγρά, εύφλεκτα	WF1	3482 ΔΙΑΣΠΟΡΑ ΑΛΚΑΛΙΜΕΤΑΛΛΟΥ, ΕΥΦΛΕΚΤΗ ή 3482 ΔΙΑΣΠΟΡΑ ΜΕΤΑΛΛΟΥ ΑΛΚΑΛΙΚΩΝ ΓΑΙΩΝ, ΕΥΦΛΕΚΤΗ 3399 ΟΡΓΑΝΟΜΕΤΑΛΛΙΚΗ ΟΥΣΙΑ, ΥΓΡΗ, ΕΝΕΡΓΗ ΝΕΡΟ, ΕΥΦΛΕΚΤΗ
Στερεά, εύφλεκτα	WF2	3396 ΟΡΓΑΝΟΜΕΤΑΛΛΙΚΗ ΟΥΣΙΑ, ΣΤΕΡΕΗ, ΕΝΕΡΓΗ ΤΟ ΝΕΡΟ, ΕΥΦΛΕΚΤΗ 3132 ΣΤΕΡΕΟ ΕΝΕΡΓΟ ΜΕ ΤΟ ΝΕΡΟ, ΕΥΦΛΕΚΤΟ, Ε.Α.Ο	

Στερεά, αυτοθερμαινόμενα	WS^(b)	3397	ΟΡΓΑΝΟΜΕΤΑΛΛΙΚΗ ΟΥΣΙΑ, ΣΤΕΡΕΗ, ΕΝΕΡΓΗ ΜΕ ΤΟ ΝΕΡΟ, ΑΥΤΟΘΕΡΜΑΙΝΟΜΕΝΗ
		3209	ΜΕΤΑΛΛΙΚΗ ΟΥΣΙΑ, ΕΝΕΡΓΗ ΜΕ ΤΟ ΝΕΡΟ, ΑΥΤΟΘΕΡΜΑΙΝΟΜΕΝΗ, Ε.Α.Ο.
		3135	ΕΝΕΡΓΟ ΜΕ ΤΟ ΝΕΡΟ ΣΤΕΡΕΟ, ΕΥΦΛΕΚΤΟ, Ε.Α.Ο.
Στερεά, οξειδωτικά	WO	3133	ΕΝΕΡΓΟ ΜΕ ΤΟ ΝΕΡΟ ΣΤΕΡΕΟ, ΟΞΕΙΔΩΤΙΚΟ, Ε.Α.Ο. (μη αποδεκτό για μεταφορά, βλέπε 2.2.43.2)
Τοξικά	WT	WT1	3130 ΕΝΕΡΓΟ ΜΕ ΤΟ ΝΕΡΟ ΥΓΡΟ, ΤΟΞΙΚΟ, Ε.Α.Ο.
		WT2	3134 ΕΝΕΡΓΟ ΜΕ ΤΟ ΝΕΡΟ ΣΤΕΡΕΟ, ΤΟΞΙΚΟ, Ε.Α.Ο.
Διαβρωτικά	WC	WC1	3129 ΕΝΕΡΓΟ ΜΕ ΤΟ ΝΕΡΟ ΥΓΡΟ, ΔΙΑΒΡΩΤΙΚΟ, Ε.Α.Ο.
		WC2	3131 ΕΝΕΡΓΟ ΜΕ ΤΟ ΝΕΡΟ ΣΤΕΡΕΟ, ΔΙΑΒΡΩΤΙΚΟ, Ε.Α.Ο.
Εύφλεκτα, διαβρωτικά	WFC^(c)	2988	ΧΛΩΡΟΣΙΛΑΝΙΑ, ΕΝΕΡΓΑ ΜΕ ΤΟ ΝΕΡΟ, ΕΥΦΛΕΚΤΑ, ΔΙΑΒΡΩΤΙΚΑ, Ε.Α.Ο (Δεν είναι διαθέσιμη καμία άλλη καταχώρηση με αυτόν τον κωδικό ταξινόμησης. Εάν χρειαστεί ταξινόμηση υπό ομαδική καταχώρηση, ο κωδικός ταξινόμησης πρέπει να καθοριστεί σύμφωνα με τον Πίνακα προτεραιότητας κινδύνου στο 2.1.3.10.)

Υποσημειώσεις

- (a) Μέταλλα και κράματα μετάλλων τα οποία, σε επαφή με νερό, δεν εκπέμπουν εύφλεκτα αέρια και δεν είναι πυροφόρα ή αυτοθερμαινόμενα, αλλά τα οποία είναι άμεσα εύφλεκτα, είναι ουσίες της Κλάσης 4.1. Μέταλλα αλκαλικών γαιών και κράματα μετάλλων αλκαλικών γαιών σε πυροφόρα μορφή είναι ουσίες της Κλάσης 4.2. Λεπτή σκόνη και σκόνες μετάλλων σε πυροφόρα μορφή είναι ουσίες της Κλάσης 4.2. Μέταλλα και κράματα μετάλλων σε πυροφόρα μορφή είναι ουσίες της Κλάσης 4.2. Ενώσεις του φωσφόρου με βαρέα μέταλλα όπως ο σίδηρος, ο χαλκός κλπ. δεν υπόκεινται στις διατάξεις του RID.
- (b) Μέταλλα και κράματα μετάλλων σε αυταναφλέξιμη μορφή είναι ουσίες της Κλάσης 4.2.
- (c) Χλωροσιλάνια, τα οποία έχουν σημείο ανάφλεξης χαμηλότερο από 23°C και τα οποία, σε επαφή με νερό, δεν εκπέμπουν εύφλεκτα αέρια, είναι ουσίες της Κλάσης 3. Χλωροσιλάνια, τα οποία έχουν σημείο ανάφλεξης ίσο με ή υψηλότερο από 2°C και τα οποία, σε επαφή με νερό, δεν εκπέμπουν εύφλεκτα αέρια, είναι ουσίες της Κλάσης 8.

2.2.51 Κλάση 5.1: Οξειδωτικές ουσίες**2.2.51.1 Κριτήρια**

2.2.51.1.1 Ο τίτλος της Κλάσης 5.1 καλύπτει ουσίες οι οποίες, ενώ από μόνες τους δεν είναι απαραίτητα αναφλέξιμες, μπορεί, γενικά με την παραγωγή οξυγόνου, να προκαλέσουν ή να συμβάλλουν στην καύση άλλων υλικών, και ειδών που περιέχουν τέτοιες ουσίες.

2.2.51.1.2 Οι ουσίες της Κλάσης 5.1 και είδη που περιέχουν τέτοιες ουσίες υποδιαιρούνται ως εξής:

O Οξειδωτικές ουσίες χωρίς δευτερογενείς κινδύνους ή είδη που περιέχουν τέτοιες ουσίες:

O1 Υγρά,

O2 Στερεά,

O3 Είδη,

OF Οξειδωτικές ουσίες, στερεές, εύφλεκτες,

OS Οξειδωτικές ουσίες, στερεές, αυτοθερμαινόμενες,

OW Οξειδωτικές ουσίες, στερεές οι οποίες, σε επαφή με νερό, εκπέμπουν εύφλεκτα αέρια,

OT Οξειδωτικές ουσίες, τοξικές:

OT1 Υγρές,

OT2 Στερεές,

OC Οξειδωτικές ουσίες, διαβρωτικές:

OC1 Υγρές,

OC2 Στερεές,

OTC Οξειδωτικές ουσίες, τοξικές, διαβρωτικές.

2.2.51.1.3 Ουσίες και είδη ταξινομημένα στην Κλάση 5.1 βρίσκονται στον Πίνακα Α του Κεφαλαίου 3.2. Η καταχώρηση των ουσιών και ειδών που δεν αναφέρονται με την ονομασία τους στον Πίνακα Α του Κεφαλαίου 3.2 στη σχετική καταχώρηση του 2.2.51.3 σύμφωνα με τις διατάξεις του Κεφαλαίου 2.1 μπορεί να βασιστεί σε δοκιμές, μεθόδους και κριτήρια των παρακάτω 2.2.51.1.6 έως 2.2.51.1.9 και στο Εγχειρίδιο Δοκιμών και Κριτηρίων, Μέρος III, Τμήμα 34.4. Σε περίπτωση διάστασης μεταξύ των αποτελεσμάτων της δοκιμής και της γνωστής εμπειρίας, η απόφαση που είναι βασισμένη στη γνωστή εμπειρία θα έχει προτεραιότητα έναντι των αποτελεσμάτων της δοκιμής.

2.2.51.1.4 Εάν ουσίες της Κλάσης 5.1, ως αποτέλεσμα προσμίξεων, μπαίνουν σε διαφορετικές κατηγορίες κινδύνου από εκείνες στις οποίες ανήκουν οι ουσίες που αναφέρονται με την ονομασία τους στον Πίνακα Α του Κεφαλαίου 3.2, αυτά τα μείγματα ή διαλύματα πρέπει να καταχωρούνται στις καταχωρήσεις στις οποίες ανήκουν με βάση τον πραγματικό βαθμό κινδύνου τους.

ΣΗΜΕΙΩΣΗ: Για την ταξινόμηση των διαλυμάτων και μιγμάτων (όπως παρασκευασμάτων και αποβλήτων) βλέπε επίσης Τμήμα 2.1.3.

2.2.51.1.5 Με βάση τις διαδικασίες δοκιμής στο Εγχειρίδιο Δοκιμών και Κριτηρίων, Μέρος III, Τμήμα 34.4. και των κριτηρίων που καθορίζονται στα 2.2.51.1.6 έως 2.2.51.1.9 μπορεί επίσης να καθοριστεί εάν η φύση μιας ουσίας που αναφέρεται με την ονομασία της στον Πίνακα Α του Κεφαλαίου 3.2 είναι τέτοια ώστε η ουσία να μην υπόκειται στις διατάξεις αυτής της Κλάσης.

Οξειδωτικά στερεά*Ταξινόμηση*

- 2.2.51.1.6** Όταν οξειδωτικές στερεές ουσίες που δεν αναφέρονται με την ονομασία τους στον Πίνακα Α του Κεφαλαίου 3.2 καταχωρούνται σε μία από τις καταχωρήσεις που αναφέρονται στο 2.2.51.3 με βάση τη διαδικασία δοκιμής σύμφωνα με το Εγχειρίδιο Δοκιμών και Κριτηρίων, Μέρος ΙΙΙ, υπό-τμήμα 34.4.1, εφαρμόζονται τα παρακάτω κριτήρια:

Μία στερεή ουσία θα καταχωρείται στην Κλάση 5.1 εάν, ελεγχόμενη σε αναλογία 4:1 ή 1:1 δείγματος προς κυτταρίνη (κατά βάρος), αναφλέγεται ή καίγεται ή παρουσιάζει μέσους χρόνους καύσης ίσους με ή μικρότερους από αυτόν του μείγματος 3:7 (κατά βάρος) βρωμικού καλίου και κυτταρίνης.

Καταχώρηση ομάδων συσκευασίας

- 2.2.51.1.7** Οξειδωτικά στερεά που ταξινομούνται στις διάφορες εγγραφές του Πίνακα Α του Κεφαλαίου 3.2 θα καταχωρούνται στις ομάδες συσκευασίας Ι, ΙΙ ή ΙΙΙ με βάση τις διαδικασίες δοκιμής του Εγχειρίδιου Δοκιμών και Κριτηρίων, Μέρος ΙΙΙ, υπό-τμήμα 34.4.1, σύμφωνα με τα παρακάτω κριτήρια:
- (a) Ομάδα Συσκευασίας Ι: Κάθε ουσία η οποία, ελεγχόμενη σε σχέση 4:1 ή 1:1 δείγμα προς κυτταρίνη (κατά βάρος), παρουσιάζει μέσο χρόνο καύσης μικρότερο από το μέσο χρόνο καύσης ενός μείγματος 3:2, κατά βάρος, βρωμικού καλίου και κυτταρίνης.
 - (b) Ομάδα Συσκευασίας ΙΙ: Κάθε ουσία η οποία, ελεγχόμενη σε αναλογία 4:1 ή 1:1 δείγματος προς κυτταρίνη (κατά βάρος), παρουσιάζει μέσο χρόνο καύσης ίσο με ή μικρότερο από το μέσο χρόνο καύσης ενός μείγματος 2:3 (κατά βάρος) βρωμικού καλίου και κυτταρίνης και τα κριτήρια για την ομάδα συσκευασίας Ι δεν πληρούνται.
 - (c) Ομάδα συσκευασίας ΙΙΙ: Κάθε ουσία η οποία, ελεγχόμενη σε αναλογία 4:1 ή 1:1 δείγματος προς κυτταρίνη (κατά βάρος), παρουσιάζει μέσο χρόνο καύσης ίσο με ή μικρότερο από το μέσο χρόνο καύσης ενός μείγματος 3:7 (κατά βάρος) βρωμικού καλίου και κυτταρίνης και τα κριτήρια των ομάδων συσκευασίας Ι και ΙΙ δεν πληρούνται.

Οξειδωτικά υγρά*Ταξινόμηση*

- 2.2.51.1.8** Όταν οξειδωτικές υγρές ουσίες που δεν αναφέρονται με την ονομασία τους στον Πίνακα Α του Κεφαλαίου 3.2 καταχωρούνται σε μία από τις καταχωρήσεις που αναφέρονται στην 2.2.51.3 με βάση τη διαδικασία ελέγχου σύμφωνα με το Εγχειρίδιο Δοκιμών και Κριτηρίων, Μέρος ΙΙΙ, υπό-τμήμα 34.4.2, εφαρμόζονται τα παρακάτω κριτήρια:

Μια υγρή ουσία θα καταχωρείται στην Κλάση 5.1 εάν, ελεγχόμενη σε μείγμα 1:1, κατά βάρος, ουσίας και κυτταρίνης, παρουσιάζει αύξηση πίεσης 2070 kPa ή περισσότερο και μέσο χρόνο αύξησης της πίεσης ίσο με ή μικρότερο από το μέσο χρόνο αύξησης της πίεσης ενός μείγματος 1:1, κατά βάρος, με υδατικό διάλυμα 65% νιτρικού οξέος και κυτταρίνης.

Καταχώρηση ομάδων συσκευασίας

2.2.51.1.9 Οξειδωτικά υγρά που ταξινομούνται στις διάφορες εγγραφές του Πίνακα Α του Κεφαλαίου 3.2 καταχωρούνται σε ομάδες συσκευασίας I, II ή III με βάση τις διαδικασίες ελέγχου του Εγχειρίδιου Δοκιμών και Κριτηρίων, Μέρος III, Τμήμα 34.4.2, σύμφωνα με τα παρακάτω κριτήρια:

- (a) Ομάδα συσκευασίας I: κάθε ουσία η οποία, ελεγχόμενη σε μείγμα 1:1, κατά βάρος, ουσίας και κυτταρίνης, αναφλέγεται αυθόρμητα, ή ο μέσος χρόνος αύξησης της πίεσης ενός μείγματος 1:1, κατά βάρος, ουσίας και κυτταρίνης είναι μικρότερος από αυτόν ενός μείγματος 1:1, κατά βάρος, 50% υπερχλωρικού οξέος και κυτταρίνης.
- (b) Ομάδα συσκευασίας II: κάθε ουσία η οποία, ελεγχόμενη σε μείγμα 1:1, κατά βάρος, ουσίας και κυτταρίνης, παρουσιάζει μέσο χρόνο αύξησης της πίεσης μικρότερο από ή ίσο με το χρόνο αύξησης της πίεσης ενός μείγματος 1:1, κατά βάρος, υδατικού διαλύματος 40% χλωρικού νατρίου και κυτταρίνης και δεν πληρούνται τα κριτήρια της ομάδας συσκευασίας I.
- (c) Ομάδα συσκευασίας III: κάθε ουσία η οποία, ελεγχόμενη σε μείγμα 1:1, κατά βάρος, ουσίας και κυτταρίνης, παρουσιάζει μέσο χρόνο αύξησης της πίεσης μικρότερο από ή ίσο με το μέσο χρόνο αύξησης της πίεσης ενός μείγματος 1:1, κατά βάρος, υδατικού διαλύματος 65% νιτρικού οξέος και κυτταρίνης και δεν πληρούνται τα κριτήρια των ομάδων συσκευασίας I και II.

2.2.51.2 Ουσίες μη αποδεκτές για μεταφορά

2.2.51.2.1 Οι χημικά ασταθείς ουσίες της Κλάσης 5.1 δεν γίνονται αποδεκτές για μεταφορά εκτός εάν λαμβάνονται τα απαραίτητα μέτρα για την αποφυγή της επικίνδυνης διάσπασής τους ή πολυμερισμού τους κατά τη διάρκεια της μεταφοράς. Για το σκοπό αυτό πρέπει να εξασφαλίζεται ιδιαίτερως ότι τα δοχεία και οι δεξαμενές δεν περιέχουν υλικά που ικανά να ευνοούν τέτοιες αντιδράσεις.

2.2.51.2.2 Οι παρακάτω ουσίες και μείγματα δεν θα γίνονται αποδεκτά για μεταφορά:

- οξειδωτικά στερεά, αυτοθερμαινόμενα, καταχωρημένα στο UN 3100, οξειδωτικά στερεά, που αντιδρούν με το νερό, καταχωρημένα στο UN 3121 και οξειδωτικά στερεά, εύφλεκτα, καταχωρημένα στο UN 3137, εκτός εάν πληρούν τις προϋποθέσεις της Κλάσης 1 (βλέπε επίσης 2.1.3.7),
- υπεροξειδίο του υδρογόνου, μη σταθεροποιημένο ή υδατικά διαλύματα υπεροξειδίου του υδρογόνου μη σταθεροποιημένα που περιέχουν περισσότερο από 60 % υπεροξειδίο του υδρογόνου,
- τετρανιτρομεθάνιο μη ελεύθερο από αναφλέξιμες προσμείξεις,
- διαλύματα υπερχλωρικού οξέος που περιέχουν περισσότερο από 72 % (κατά βάρος) οξύ, ή μείγματα υπερχλωρικού οξέος με υγρό άλλο από νερό,
- διάλυμα χλωρικού οξέος που περιέχει περισσότερο από 10 % χλωρικό οξύ ή μείγματα χλωρικού οξέος με υγρό άλλο από νερό,
- ενώσεις αλογονομένου φθορίου άλλες από UN 1745 ΠΕΝΤΑΦΘΟΡΙΟΥΧΟ ΒΡΩΜΙΟ, 1746 ΤΡΙΦΘΟΡΙΟΥΧΟ ΒΡΩΜΙΟ και 2495 ΠΕΝΤΑΦΘΟΡΙΟΥΧΟ ΙΩΔΙΟ της Κλάσης 5.1 καθώς και UN 1749 ΤΡΙΦΘΟΡΙΟΥΧΟ ΧΛΩΡΙΟ και 2548 ΠΕΝΤΑΦΘΟΡΙΟΥΧΟ ΧΛΩΡΙΟ της Κλάσης 2,
- χλωρικό αμμώνιο και υδατικά διαλύματά του και μείγματα ενός χλωρικού άλατος με ένα άλας αμμωνίου,
- χλωριώδες αμμώνιο και υδατικά διαλύματά του και μείγματα ενός χλωριώδους άλατος με ένα άλας αμμωνίου,
- μείγματα ενός υποχλωριώδους άλατος με ένα άλας αμμωνίου,

- βρωμικό αμμώνιο και υδατικά διαλύματά του και μείγματα ενός βρωμικού άλατος με ένα άλας αμμωνίου,
- υπερμαγγανικό αμμώνιο και υδατικά διαλύματά του και μείγματα ενός υπερμαγγανικού άλατος με ένα άλας αμμωνίου,
- νιτρικό αμμώνιο που περιέχει περισσότερο από 0.2 % αναφλέξιμες ουσίες (συμπεριλαμβανομένης οποιασδήποτε οργανικής ουσίας υπολογισμένης ως άνθρακα) εκτός εάν πρόκειται για συστατικό μιας ουσίας ή είδος της Κλάσης 1,
- λιπάσματα με περιεκτικότητα σε νιτρικό αμμώνιο (στον προσδιορισμό της περιεκτικότητας σε νιτρικό αμμώνιο, όλα τα νιτρικά ιόντα για τα οποία υπάρχει στο μείγμα ένα μοριακό ισοδύναμο ιόντων αμμωνίου υπολογίζονται ως νιτρικό αμμώνιο) ή με περιεκτικότητα σε αναφλέξιμες ουσίες που υπερβαίνουν τις τιμές που προσδιορίζονται στην ειδική διάταξη 307 εξαιρουμένων των όρων που ισχύουν για την Κλάση 1,
- νιτρώδες αμμώνιο και τα υδατικά διαλύματά του και μίγματα ενός ανόργανου νιτρώδες άλατος με αμμωνιακό άλας
- μείγματα νιτρικού καλίου, νιτρώδους νατρίου και ενός άλατος αμμωνίου.

2.2.51.3 Κατάλογος ομαδικών καταχωρήσεων

Δευτερογενής κίνδυνος	Κωδικός ταξινόμησης	Αριθμ. UN	Ονομασία της ουσίας ή του είδους
-----------------------	---------------------	-----------	----------------------------------

Οξειδωτικές ουσίες και είδη περιέχοντα τέτοιες ουσίες

Χωρίς δευτερογενή κίνδυνο O	υγρά	O1	3210 ΧΛΩΡΙΚΑ ΑΛΑΤΑ, ΑΝΟΡΓΑΝΑ, ΥΔΑΤΙΚΟ ΔΙΑΛΥΜΑ, Ε.Α.Ο. 3211 ΥΠΕΡΧΛΩΡΙΚΑ ΑΛΑΤΑ, ΑΝΟΡΓΑΝΑ, ΥΔΑΤΙΚΟ ΔΙΑΛΥΜΑ, Ε.Α.Ο. 3213 ΒΡΩΜΙΚΑ ΑΛΑΤΑ, ΑΝΟΡΓΑΝΑ, ΥΔΑΤΙΚΟ ΔΙΑΛΥΜΑ, Ε.Α.Ο. 3214 ΥΠΕΡΜΑΓΓΑΝΙΚΑ ΑΛΑΤΑ, ΑΝΟΡΓΑΝΑ, ΥΔΑΤΙΚΟ ΔΙΑΛΥΜΑ, Ε.Α.Ο. 3216 ΥΠΕΡΘΕΙΙΚΑ ΑΛΑΤΑ, ΑΝΟΡΓΑΝΑ, ΥΔΑΤΙΚΟ ΔΙΑΛΥΜΑ, Ε.Α.Ο. 3218 ΝΙΤΡΙΚΕΣ ΕΝΩΣΕΙΣ, ΑΝΟΡΓΑΝΑ, ΥΔΑΤΙΚΟ ΔΙΑΛΥΜΑ, Ε.Α.Ο. 3219 ΝΙΤΡΩΔΗ ΑΛΑΤΑ, ΑΝΟΡΓΑΝΑ, ΥΔΑΤΙΚΟ ΔΙΑΛΥΜΑ, Ε.Α.Ο. 3139 ΟΞΕΙΔΩΤΙΚΟ ΥΓΡΟ, Ε.Α.Ο.
			1450 ΒΡΩΜΙΚΑ ΑΛΑΤΑ, ΑΝΟΡΓΑΝΑ, Ε.Α.Ο. 1461 ΧΛΩΡΙΚΑ ΑΛΑΤΑ, ΑΝΟΡΓΑΝΑ, Ε.Α.Ο. 1462 ΧΛΩΡΙΩΔΗ ΑΛΑΤΑ, ΑΝΟΡΓΑΝΑ, Ε.Α.Ο. 1477 ΝΙΤΡΙΚΑ ΑΛΑΤΑ, ΑΝΟΡΓΑΝΑ, Ν.Ο.Σ
	στερεά	O2	1481 ΥΠΕΡΧΛΩΡΙΚΑ ΑΛΑΤΑ, ΑΝΟΡΓΑΝΑ, Ε.Α.Ο. 1482 ΥΠΕΡΜΑΓΓΑΝΙΚΑ ΑΛΑΤΑ, ΑΝΟΡΓΑΝΑ, Ε.Α.Ο. 1483 ΥΠΕΡΟΞΕΙΔΙΑ, ΑΝΟΡΓΑΝΑ, Ε.Α.Ο. 2627 ΝΙΤΡΩΔΗ ΑΛΑΤΑ, ΑΝΟΡΓΑΝΑ, Ε.Α.Ο. 3212 ΥΠΟΧΛΩΡΙΩΔΗ ΑΛΑΤΑ, ΑΝΟΡΓΑΝΑ, Ε.Α.Ο. 3215 ΥΠΕΡΘΕΙΙΚΑ ΑΛΑΤΑ, ΑΝΟΡΓΑΝΑ, Ε.Α.Ο. 1479 ΟΞΕΙΔΩΤΙΚΑ ΣΤΕΡΕΑ, Ε.Α.Ο.
	είδη	O3	3356 ΜΗΧΑΝΗ ΠΑΡΑΓΩΓΗΣ ΟΞΥΓΟΝΟΥ, ΧΗΜΙΚΟ

Στερεά, εύφλεκτα	OF	3137 ΟΞΕΙΔΩΤΙΚΟ ΣΤΕΡΕΟ, ΕΥΦΛΕΚΤΟ, Ε.Α.Ο. (μη αποδεκτό για μεταφορά, βλέπε 2.2.51.2)
Στερεά, αυτοθερμαινόμενα	OS	3100 ΟΞΕΙΔΩΤΙΚΟ ΣΤΕΡΕΟ, ΑΥΤΟΘΕΡΜΑΙΝΟΜΕΝΟ, Ε.Α.Ο. (μη αποδεκτό για μεταφορά, βλέπε 2.2.51.2)
Στερεά, που αντιδρούν με το νερό	OW	3121 ΟΞΕΙΔΩΤΙΚΟ ΣΤΕΡΕΟ, ΕΝΕΡΓΟ ΜΕ ΤΟ ΝΕΡΟ, Ε.Α.Ο. (μη αποδεκτό για μεταφορά, βλέπε 2.2.51.2)
Τοξικά OT	υγρά OT1	3099 ΟΞΕΙΔΩΤΙΚΟ ΥΓΡΟ, ΤΟΞΙΚΟ, Ε.Α.Ο.
	στερεά OT2	3087 ΟΞΕΙΔΩΤΙΚΟ ΣΤΕΡΕΟ, ΤΟΞΙΚΟ, Ε.Α.Ο.
Διαβρωτικά OC	υγρά OC1	3098 ΟΞΕΙΔΩΤΙΚΟ ΥΓΡΟ, ΔΙΑΒΡΩΤΙΚΟ, Ε.Α.Ο.
	στερεά OC2	3085 ΟΞΕΙΔΩΤΙΚΟ ΣΤΕΡΕΟ, ΔΙΑΒΡΩΤΙΚΟ, Ε.Α.Ο.
Τοξικά, διαβρωτικά	OTC	(Δεν είναι διαθέσιμη καμία ομαδική καταχώρηση με αυτόν τον κωδικό ταξινόμησης. Εάν απαιτείται, γίνεται ταξινόμηση σε ομαδική καταχώρηση με κωδικό ταξινόμησης που καθορίζεται σύμφωνα με τον Πίνακα προτεραιότητας κινδύνου στο 2.1.3.10.)

- 2.2.52 Κλάση 5.2: Οργανικά Υπεροξειδία**
- 2.2.52.1 Κριτήρια**
- 2.2.52.1.1** Ο τίτλος της Κλάσης 5.2 καλύπτει οργανικά υπεροξειδία και συνθέσεις οργανικών υπεροξειδίων.
- 2.2.52.1.2** Οι ουσίες της Κλάσης 5.2 υποδιαιρούνται ως ακολούθα:
 P1 Οργανικά υπεροξειδία που δεν απαιτούν έλεγχο θερμοκρασίας,
 P2 Οργανικά υπεροξειδία που απαιτούν έλεγχο θερμοκρασίας (μη αποδεκτά για σιδηροδρομική μεταφορά).
- Ορισμός*
- 2.2.52.1.3** *Οργανικά υπεροξειδία* είναι οργανικές ουσίες που περιέχουν τη δισθενή -O-O- δομή και μπορούν να θεωρηθούν παράγωγα του υπεροξειδίου του υδρογόνου, όπου το ένα ή και τα δύο άτομα υδρογόνου έχουν αντικατασταθεί από οργανικές ρίζες.
- Ιδιότητες*
- 2.2.52.1.4** Τα οργανικά υπεροξειδία υπόκεινται σε εξώθερμη διάσπαση σε κανονικές ή αυξημένες θερμοκρασίες. Η διάσπαση μπορεί να ξεκινήσει από θερμότητα, επαφή με προσμείξεις (π.χ. οξέα, ενώσεις βαρέων μετάλλων, αμίνες), τριβή ή κρούση. Ο ρυθμός διάσπασης αυξάνει με τη θερμοκρασία και ποικίλει ανάλογα με τη σύνθεση του οργανικού υπεροξειδίου. Η διάσπαση μπορεί να οδηγήσει στην παραγωγή βλαβερών, ή εύφλεκτων αερίων ή ατμών. Μερικά οργανικά υπεροξειδία μπορούν να αποσυντίθενται εκρηκτικά, ειδικά εάν είναι περιορισμένα. Αυτό το χαρακτηριστικό μπορεί να μεταβληθεί από την προσθήκη μέσων αραίωσης ή από τη χρήση κατάλληλων συσκευασιών. Πολλά οργανικά υπεροξειδία καίγονται ζωηρά. Η επαφή των οργανικών υπεροξειδίων με τα μάτια θα πρέπει να αποφεύγεται. Μερικά οργανικά υπεροξειδία μπορούν να προκαλέσουν σοβαρή βλάβη στον κερατοειδή χιτώνα, ακόμα και μετά από σύντομη επαφή, ή μπορούν να είναι διαβρωτικά στο δέρμα.
- ΣΗΜΕΙΩΣΗ:** Οι μέθοδοι δοκιμών για τον καθορισμό της ευφλεκτότητας των οργανικών υπεροξειδίων αναφέρονται στο Εγχειρίδιο Δοκιμών και Κριτηρίων, Μέρος III, Τμήμα 32.4. Επειδή τα οργανικά υπεροξειδία μπορούν να αντιδράσουν ζωηρά όταν θερμανθούν, προτείνεται να καθορίζεται το σημείο ανάφλεξης χρησιμοποιώντας μικρού μεγέθους δείγματα όπως περιγράφεται στο Διεθνές Πρότυπο ISO 3679:1983.
- Ταξινόμηση*
- 2.2.52.1.5** Κάθε οργανικό υπεροξείδιο θα θεωρείται για ταξινόμηση στην Κλάση 5.2 εκτός αν η σύνθεση του οργανικού υπεροξειδίου περιλαμβάνει:
- (a) Όχι περισσότερο από 1.0% διαθέσιμο οξυγόνο από τα οργανικά υπεροξειδία όταν περιέχουν όχι περισσότερο από 1.0% υπεροξείδιο του υδρογόνου,
- (b) Όχι περισσότερο από 0.5% διαθέσιμο οξυγόνο από τα οργανικά υπεροξειδία όταν περιέχουν περισσότερο από 1% αλλά όχι περισσότερο από 7.0% υπεροξείδιο του υδρογόνου.
- ΣΗΜΕΙΩΣΗ:** Η διαθέσιμη περιεκτικότητα σε οξυγόνο (%) μιας σύνθεσης οργανικού υπεροξειδίου δίνεται από τον τύπο:
- $$16 \times \sum (n_i \times c_i / m_i)$$

όπου:

n_i = αριθμός ομάδων υπεροξειδίου ανά μόριο του οργανικού υπεροξειδίου i :

c_i = συγκέντρωση (μάζα %) του οργανικού υπεροξειδίου i , και

m_i = μοριακό βάρος του οργανικού υπεροξειδίου i .

2.2.52.1.6 Τα οργανικά υπεροξειδία ταξινομούνται σε επτά τύπους σύμφωνα με το βαθμό κινδύνου. Οι τύποι των οργανικών υπεροξειδίων κυμαίνονται από τον τύπο Α, που δεν είναι δεκτός για μεταφορά στη συσκευασία στην οποία ελέγχεται, έως τον τύπο G, που δεν υπόκειται στις διατάξεις της Κλάσης 5.2. Η ταξινόμηση των τύπων Β έως F σχετίζεται άμεσα με τη μέγιστη επιτρεπτή ποσότητα σε μία συσκευασία. Οι αρχές που εφαρμόζονται για την ταξινόμηση των ουσιών που δεν είναι καταχωρημένες στην παράγραφο 2.2.52.4 αναφέρονται στο Εγχειρίδιο Δοκιμών και Κριτηρίων, Μέρος II.

2.2.52.1.7 Οργανικά υπεροξειδία που έχουν ήδη ταξινομηθεί και ήδη επιτρέπεται η μεταφορά σε συσκευασίες που αναφέρονται στην παράγραφο 2.2.52.4, εκείνα που ήδη επιτρέπεται η μεταφορά σε IBCs αναφέρονται στην παράγραφο 4.1.4.2, οδηγία συσκευασίας IBC520 και εκείνα των οποίων επιτρέπεται η μεταφορά σε δεξαμενές σύμφωνα με τα Κεφάλαια 4.2 και 4.3 αναφέρονται στην παράγραφο 4.2.5.2., φορητή δεξαμενή οδηγία T23. Κάθε επιτρεπόμενη ουσία που αναφέρεται καταχωρείται σε γενική καταχώρηση του Πίνακα Α του Κεφαλαίου 3.2 (UN Αριθμ. 3101 έως 3120) και δίδονται ανάλογοι δευτερογενείς κίνδυνοι και επισημάνσεις που παρέχουν σχετικές πληροφορίες μεταφοράς.

Οι γενικές καταχωρήσεις προσδιορίζουν:

- τον τύπο (Β έως F) του οργανικού υπεροξειδίου (βλέπε παράγραφο 2.2.52.1.6 παραπάνω),
- τη φυσική κατάσταση (υγρό/στερεό)

Μείγματα αυτών των συνθέσεων μπορούν να ταξινομηθούν ως ο ίδιος τύπος οργανικού υπεροξειδίου με εκείνον του πιο επικίνδунου συστατικού και να μεταφέρεται κάτω από τις συνθήκες μεταφοράς που δίνονται για αυτόν τον τύπο. Όμως, όπως δύο σταθερά συστατικά μπορούν να σχηματίσουν ένα θερμικά λιγότερο σταθερό μείγμα, η θερμοκρασία αυτό-επιταχυνόμενης διάσπασης του μείγματος (SADT) θα πρέπει να προσδιορίζεται.

2.2.52.1.8 Η ταξινόμηση των οργανικών υπεροξειδίων, συνθέσεων ή μειγμάτων οργανικών υπεροξειδίων που δεν αναφέρονται στις παραγράφους 2.2.52.4, 4.1.4.2, οδηγία συσκευασίας IBC520 ή 4.2.5.2, φορητή δεξαμενή οδηγία T23, και η ταξινόμηση σε μια ομαδική καταχώρηση, θα πρέπει να γίνεται από την αρμόδια αρχή της χώρας προέλευσης. Το πιστοποιητικό έγκρισης πρέπει να περιέχει την ταξινόμηση και τις σχετικές συνθήκες μεταφοράς. Αν η χώρα προέλευσης δεν είναι Συμβαλλόμενο Κράτος στον RID, η ταξινόμηση και οι συνθήκες μεταφοράς πρέπει να αναγνωρίζονται από την αρμόδια αρχή του πρώτου Συμβαλλόμενου Κράτους στον RID στο οποίο φτάνει η αποστολή.

2.2.52.1.9 Δείγματα οργανικών υπεροξειδίων ή συνθέσεις οργανικών υπεροξειδίων που δεν αναφέρονται στην παράγραφο 2.2.52.4, για τα οποία δεν είναι διαθέσιμο ένα πλήρες σύνολο αποτελεσμάτων ελέγχου και που πρόκειται να μεταφερθούν για περαιτέρω έλεγχο ή αξιολόγηση, θα πρέπει να καταχωρούνται σε μία από τις κατάλληλες καταχωρήσεις για τα οργανικά υπεροξειδία τύπου C, υπό την προϋπόθεση ότι τηρούνται οι παρακάτω συνθήκες:

- τα διαθέσιμα δεδομένα δείχνουν ότι το δείγμα θα ήταν όχι περισσότερο επικίνδυνο από τα οργανικά υπεροξειδία τύπου Β,

- το δείγμα είναι συσκευασμένο σύμφωνα με τη μέθοδο συσκευασίας OP2 και η ποσότητα ανά φορτάμαξα περιορίζεται στα 10 κιλά.

Δείγματα που απαιτούν έλεγχο της θερμοκρασίας δεν θα πρέπει να γίνονται δεκτά για σιδηροδρομική μεταφορά.

Απευαισθητοποίηση των οργανικών υπεροξειδίων

2.2.52.1.10 Για την εξασφάλιση της ασφάλειας κατά τη διάρκεια της μεταφοράς, τα οργανικά υπεροξειδία σε πολλές περιπτώσεις απευαισθητοποιούνται από οργανικά υγρά ή στερεά, ανόργανα στερεά ή νερό. Όπου το ποσοστό μίας ουσίας συμφωνείται, αυτό αναφέρεται στο ποσοστό κατά βάρος, στρογγυλοποιημένο στον πλησιέστερο ακέραιο αριθμό. Γενικά, η απευαισθητοποίηση θα πρέπει να είναι τέτοια ώστε, σε περίπτωση διαρροής, το οργανικό υπεροξειδίο να μην συμπυκνώνεται σε επικίνδυνο βαθμό.

2.2.52.1.11 Εκτός εάν αναφέρεται διαφορετικά για σύνθεση του μεμονωμένου οργανικού υπεροξειδίου, ο(οι) παρακάτω ορισμός(-οί) θα πρέπει να εφαρμόζεται(-ονται) στα μέσα αραίωσης που χρησιμοποιούνται για την απευαισθητοποίηση:

- μέσα αραίωσης τύπου Α είναι οργανικά υγρά που είναι συμβατά με το οργανικό υπεροξειδίο και που έχουν σημείο βρασμού όχι μικρότερο από 150°C. Μέσα αραίωσης τύπου Α μπορούν να χρησιμοποιούνται για την απευαισθητοποίηση όλων των οργανικών υπεροξειδίων.
- μέσα αραίωσης τύπου Β είναι οργανικά υγρά που είναι συμβατά με το οργανικό υπεροξειδίο και που έχουν σημείο βρασμού μικρότερο από 150°C αλλά όχι μικρότερο από 60°C και σημείο ανάφλεξης όχι μικρότερο από 5°C.

Μέσα αραίωσης τύπου Β μπορούν να χρησιμοποιηθούν για την απευαισθητοποίηση όλων των οργανικών υπεροξειδίων υπό την προϋπόθεση ότι το σημείο βρασμού του υγρού είναι τουλάχιστον 60°C υψηλότερο από τη SADT σε κύκλο 50 κιλών.

2.2.52.1.12 Μέσα αραίωσης, άλλα από τους τύπους Α ή Β, μπορούν να προστίθενται σε συνθέσεις οργανικού υπεροξειδίου όπως αναφέρεται στην παράγραφο 2.2.52.4, υπό την προϋπόθεση ότι είναι συμβατά. Ωστόσο, αντικατάσταση όλων ή μερικών μέσων αραίωσης τύπου Α ή Β από άλλο μέσο αραίωσης με διαφορετικές ιδιότητες απαιτεί τον επανέλεγχο της σύνθεσης του οργανικού υπεροξειδίου, σύμφωνα με την κανονική διαδικασία έγκρισης για την Κλάση 5.2.

2.2.52.1.13 Το νερό μπορεί μόνο να χρησιμοποιείται για την απευαισθητοποίηση οργανικών υπεροξειδίων που αναφέρονται στην παράγραφο 2.2.52.4 ή στην απόφαση της αρμόδιας αρχής σύμφωνα με την παράγραφο 2.2.52.1.8 ως υπάρχοντα "με νερό" ή "ως σταθερή διασπορά σε νερό". Δείγματα οργανικών υπεροξειδίων ή συνθέσεις οργανικών υπεροξειδίων που δεν αναφέρονται στην παράγραφο 2.2.52.4, μπορούν επίσης να απευαισθητοποιούνται με νερό υπό την προϋπόθεση ότι τηρούνται οι απαιτήσεις της παραγράφου 2.2.52.1.9.

2.2.52.1.14 Οργανικά και ανόργανα στερεά μπορούν να χρησιμοποιούνται για την απευαισθητοποίηση των οργανικών υπεροξειδίων υπό την προϋπόθεση ότι είναι συμβατά. Συμβατά υγρά και στερεά είναι εκείνα που δεν έχουν επιβλαβή επίδραση στη θερμική σταθερότητα και τον τύπο κινδύνου της σύνθεσης του οργανικού υπεροξειδίου.

2.2.52.1.15-

2.2.52.1.18 (Δεσμευμένο)

2.2.52.2 Ουσίες μη αποδεκτές για μεταφορά

Τα ακόλουθα οργανικά υπεροξειδία, δεν πρέπει να γίνονται δεκτά για μεταφορά σύμφωνα με τις προδιαγραφές του Class 5.2

- Οργανικά υπεροξειδία, τύπου Α (βλέπε Εγχειρίδιο Δοκιμών και Κριτηρίων, Μέρος ΙΙ, παράγραφος 20.4.3 (a)).

Τα ακόλουθα οργανικά υπεροξειδία που απαιτούν έλεγχο της θερμοκρασίας δεν γίνονται δεκτά για σιδηροδρομική μεταφορά :

- Οργανικά υπεροξειδία, τύπου Β και C με $SADT \leq 50^{\circ}C$
UN 3111 ΟΡΓΑΝΙΚΑ ΥΠΕΡΟΞΕΙΔΙΑ ΤΥΠΟΥ Β, ΥΓΡΑ, ΥΠΟ ΕΛΕΓΧΟΜΕΝΗ ΘΕΡΜΟΚΡΑΣΙΑ
UN 3112 ΟΡΓΑΝΙΚΑ ΥΠΕΡΟΞΕΙΔΙΑ ΤΥΠΟΥ Β, ΣΤΕΡΕΑ, ΥΠΟ ΕΛΕΓΧΟΜΕΝΗ ΘΕΡΜΟΚΡΑΣΙΑ
UN 3113 ΟΡΓΑΝΙΚΑ ΥΠΕΡΟΞΕΙΔΙΑ ΤΥΠΟΥ C, ΥΓΡΑ, ΥΠΟ ΕΛΕΓΧΟΜΕΝΗ ΘΕΡΜΟΚΡΑΣΙΑ
UN 3114 ΟΡΓΑΝΙΚΑ ΥΠΕΡΟΞΕΙΔΙΑ ΤΥΠΟΥ C, ΣΤΕΡΕΑ, ΥΠΟ ΕΛΕΓΧΟΜΕΝΗ ΘΕΡΜΟΚΡΑΣΙΑ
- Οργανικά υπεροξειδία τύπου D που παρουσιάζουν βίαιο ή μέτριο αποτέλεσμα όταν θερμαίνονται υπό περιορισμό με $SADT \leq 50^{\circ}C$ ή που παρουσιάζουν μικρό ή κανένα αποτέλεσμα όταν θερμαίνονται υπό περιορισμό με $SADT \leq 45^{\circ}C$
UN 3115 ΟΡΓΑΝΙΚΑ ΥΠΕΡΟΞΕΙΔΙΑ ΤΥΠΟΥ D, ΥΓΡΑ, ΥΠΟ ΕΛΕΓΧΟΜΕΝΗ ΘΕΡΜΟΚΡΑΣΙΑ
UN 3116 ΟΡΓΑΝΙΚΑ ΥΠΕΡΟΞΕΙΔΙΑ ΤΥΠΟΥ D, ΣΤΕΡΕΑ, ΥΠΟ ΕΛΕΓΧΟΜΕΝΗ ΘΕΡΜΟΚΡΑΣΙΑ
- Οργανικά υπεροξειδία τύπου E και F με $SADT \leq 45^{\circ}C$
UN 3117 ΟΡΓΑΝΙΚΑ ΥΠΕΡΟΞΕΙΔΙΑ ΤΥΠΟΥ E, ΥΓΡΑ, ΥΠΟ ΕΛΕΓΧΟΜΕΝΗ ΘΕΡΜΟΚΡΑΣΙΑ
UN 3118 ΟΡΓΑΝΙΚΑ ΥΠΕΡΟΞΕΙΔΙΑ ΤΥΠΟΥ E, ΣΤΕΡΕΑ, ΥΠΟ ΕΛΕΓΧΟΜΕΝΗ ΘΕΡΜΟΚΡΑΣΙΑ
UN 3119 ΟΡΓΑΝΙΚΑ ΥΠΕΡΟΞΕΙΔΙΑ ΤΥΠΟΥ F, ΥΓΡΑ, ΥΠΟ ΕΛΕΓΧΟΜΕΝΗ ΘΕΡΜΟΚΡΑΣΙΑ
UN 3120 ΟΡΓΑΝΙΚΑ ΥΠΕΡΟΞΕΙΔΙΑ ΤΥΠΟΥ F, ΣΤΕΡΕΑ, ΥΠΟ ΕΛΕΓΧΟΜΕΝΗ ΘΕΡΜΟΚΡΑΣΙΑ

2.2.52.3 Κατάλογος ομαδικών καταχωρήσεων

Κωδικός ταξινόμησης	Αριθμ. UN	Ονομασία της ουσίας ή του είδους
---------------------	-----------	----------------------------------

Οργανικά υπεροξειδία		ΟΡΓΑΝΙΚΟ ΥΠΕΡΟΞΕΙΔΙΟ ΤΥΠΟΥ Α, ΥΓΡΟ (μη αποδεκτά προς μεταφορά, βλέπε 2.2.52.2)
		ΟΡΓΑΝΙΚΟ ΥΠΕΡΟΞΕΙΔΙΟ ΤΥΠΟΥ Α, ΣΤΕΡΕΟ(μη αποδεκτά προς μεταφορά, βλέπε 2.2.52.2)
		3101 ΟΡΓΑΝΙΚΟ ΥΠΕΡΟΞΕΙΔΙΟ ΤΥΠΟΥ Β, ΥΓΡΟ
		3102 ΟΡΓΑΝΙΚΟ ΥΠΕΡΟΞΕΙΔΙΟ ΤΥΠΟΥ Β, ΣΤΕΡΕΟ
		3103 ΟΡΓΑΝΙΚΟ ΥΠΕΡΟΞΕΙΔΙΟ ΤΥΠΟΥ C, ΥΓΡΟ
		3104 ΟΡΓΑΝΙΚΟ ΥΠΕΡΟΞΕΙΔΙΟ ΤΥΠΟΥ C, ΣΤΕΡΕΟ
		3105 ΟΡΓΑΝΙΚΟ ΥΠΕΡΟΞΕΙΔΙΟ ΤΥΠΟΥ D, ΥΓΡΟ
		3106 ΟΡΓΑΝΙΚΟ ΥΠΕΡΟΞΕΙΔΙΟ ΤΥΠΟΥ D, ΣΤΕΡΕΟ
		3107 ΟΡΓΑΝΙΚΟ ΥΠΕΡΟΞΕΙΔΙΟ ΤΥΠΟΥ E, ΥΓΡΟ
		3108 ΟΡΓΑΝΙΚΟ ΥΠΕΡΟΞΕΙΔΙΟ ΤΥΠΟΥ E, ΣΤΕΡΕΟ
	3109 ΟΡΓΑΝΙΚΟ ΥΠΕΡΟΞΕΙΔΙΟ ΤΥΠΟΥ F, ΥΓΡΟ	
Δεν απαιτούν έλεγχο της θερμοκρασίας	P1	

<p style="text-align: center;">Απαιτούν έλεγχο θερμοκρασίας P2</p>	<p>3110 ΟΡΓΑΝΙΚΟ ΥΠΕΡΟΞΕΙΔΙΟ ΤΥΠΟΥ F, ΣΤΕΡΕΟ ΟΡΓΑΝΙΚΟ ΥΠΕΡΟΞΕΙΔΙΟ ΤΥΠΟΥ G, ΥΓΡΟ (δεν υπόκειται στις διατάξεις που εφαρμόζονται στην Κλάση 5.2, βλέπε 2.2.52.1.6 ΟΡΓΑΝΙΚΟ ΥΠΕΡΟΞΕΙΔΙΟ ΤΥΠΟΥ G, ΣΤΕΡΕΟ (δεν υπόκειται στις διατάξεις που εφαρμόζονται στην Κλάση 5.2, βλέπε 2.2.52.1.6</p>
	<p>3111 ΟΡΓΑΝΙΚΟ ΥΠΕΡΟΞΕΙΔΙΟ ΤΥΠΟΥ Β, ΥΓΡΟ, ΕΛΕΓΧΟΜΕΝΗΣ ΘΕΡΜΟΚΡΑΣΙΑΣ (μη αποδεκτά για μεταφορά σιδηροδρομικώς, βλέπε 2.2.52.2)</p>
	<p>3112 ΟΡΓΑΝΙΚΟ ΥΠΕΡΟΞΕΙΔΙΟ ΤΥΠΟΥ Β, ΣΤΕΡΕΟ, ΕΛΕΓΧΟΜΕΝΗΣ ΘΕΡΜΟΚΡΑΣΙΑΣ (μη αποδεκτά για μεταφορά σιδηροδρομικώς, βλέπε 2.2.52.2)</p>
	<p>3113 ΟΡΓΑΝΙΚΟ ΥΠΕΡΟΞΕΙΔΙΟ ΤΥΠΟΥ C, ΥΓΡΟ, ΕΛΕΓΧΟΜΕΝΗΣ ΘΕΡΜΟΚΡΑΣΙΑΣ (μη αποδεκτά για μεταφορά σιδηροδρομικώς, βλέπε 2.2.52.2)</p>
	<p>3114 ΟΡΓΑΝΙΚΟ ΥΠΕΡΟΞΕΙΔΙΟ ΤΥΠΟΥ C, ΣΤΕΡΕΟ, ΕΛΕΓΧΟΜΕΝΗΣ ΘΕΡΜΟΚΡΑΣΙΑΣ (μη αποδεκτά για μεταφορά σιδηροδρομικώς, βλέπε 2.2.52.2)</p>
	<p>3115 ΟΡΓΑΝΙΚΟ ΥΠΕΡΟΞΕΙΔΙΟ ΤΥΠΟΥ D, ΥΓΡΟ, ΕΛΕΓΧΟΜΕΝΗΣ ΘΕΡΜΟΚΡΑΣΙΑΣ (μη αποδεκτά για μεταφορά σιδηροδρομικώς, βλέπε 2.2.52.2)</p>
	<p>3116 ΟΡΓΑΝΙΚΟ ΥΠΕΡΟΞΕΙΔΙΟ ΤΥΠΟΥ D, ΣΤΕΡΕΟ, ΕΛΕΓΧΟΜΕΝΗΣ ΘΕΡΜΟΚΡΑΣΙΑΣ (μη αποδεκτά για μεταφορά σιδηροδρομικώς, βλέπε 2.2.52.2)</p>
	<p>3117 ΟΡΓΑΝΙΚΟ ΥΠΕΡΟΞΕΙΔΙΟ ΤΥΠΟΥ E, ΥΓΡΟ, ΕΛΕΓΧΟΜΕΝΗΣ ΘΕΡΜΟΚΡΑΣΙΑΣ (μη αποδεκτά για μεταφορά σιδηροδρομικώς, βλέπε 2.2.52.2)</p>
	<p>3118 ΟΡΓΑΝΙΚΟ ΥΠΕΡΟΞΕΙΔΙΟ ΤΥΠΟΥ E, ΣΤΕΡΕΟ, ΕΛΕΓΧΟΜΕΝΗΣ ΘΕΡΜΟΚΡΑΣΙΑΣ (μη αποδεκτά για μεταφορά σιδηροδρομικώς, βλέπε 2.2.52.2)</p>
	<p>3119 ΟΡΓΑΝΙΚΟ ΥΠΕΡΟΞΕΙΔΙΟ ΤΥΠΟΥ F, ΥΓΡΟ, ΕΛΕΓΧΟΜΕΝΗΣ ΘΕΡΜΟΚΡΑΣΙΑΣ (μη αποδεκτά για μεταφορά σιδηροδρομικώς, βλέπε 2.2.52.2)</p>
	<p>3120 ΟΡΓΑΝΙΚΟ ΥΠΕΡΟΞΕΙΔΙΟ ΤΥΠΟΥ F, ΣΤΕΡΕΟ, ΕΛΕΓΧΟΜΕΝΗΣ ΘΕΡΜΟΚΡΑΣΙΑΣ (μη αποδεκτά για μεταφορά σιδηροδρομικώς, βλέπε 2.2.52.2)</p>

2.2.52.4

Κατάλογος πρόσφατα καταχωρημένων οργανικών υπεροξειδίων

Στον ακόλουθο Πίνακα, στη στήλη "Μέθοδος συσκευασίας", οι κωδικοί "OP1" έως "OP8" αναφέρονται σε μεθόδους συσκευασίας στην παράγραφο 4.1.4.1, οδηγία συσκευασίας P520 (βλέπε επίσης 4.1.7.1). Οργανικά υπεροξειδία τα οποία πρόκειται να μεταφερθούν θα ικανοποιούν την ταξινόμηση όπως αναγράφεται. Για ουσίες που επιτρέπονται σε IBCs, βλέπε 4.1.4.2, οδηγία συσκευασίας IBC520 και, για εκείνες που επιτρέπονται σε δεξαμενές σύμφωνα με τα Κεφάλαια 4.2 και 4.3, βλέπε 4.2.5.2, φορητή δεξαμενή οδηγία T23.

Οργανικό υπεροξειδιο	Συγκέντρωση (%)	Μέσο αραιώσης τύπου Α (%)	Μέσο αραιώσης τύπου Β (%)	Αδρανές στερεό (%)	Νερό	Μέθοδος συσκευασίας	Αριθμός Γενική καταχώριση)	Δευτερογενείς κίνδυνοι και παρατηρήσεις
ΥΠΕΡΟΞΕΙΔΙΟ ΤΗΣ ΑΚΕΤΥΛΛΑΚΕΤΟΝΗΣ	≤42	≥48			≥8	ΟΡ7	3105	(2)
"	≤32 ως πύστα					ΟΡ7	3106	(20)
ΥΠΕΡΟΞΕΙΔΙΟ ΤΟΥ ΚΕΤΥΛΟΚΥΚΛΟΞΑΝΟΣΟΥΛΦΟΝΥΛΙΟΥ	≤82				≥12	ΟΡ4	3112	(3)
"	≤32		≥68			ΟΡ7	3115	
ΥΔΡΟΥΠΕΡΟΞΕΙΔΙΟ ΤΟΥ ΤΡΙΤΟΤΑΓΟΥΣ ΑΜΥΛΙΟΥ	≤88	≥6			≥6	ΟΡ8	3107	
ΥΠΕΡΟΞΥΟΞΙΚΟΣ ΤΡΙΤΟΤΑΓΗΣ ΑΜΥΛΕΣΤΕΡΑΣ	≤62	≥38				ΟΡ7	3105	
ΥΠΕΡΟΞΥΒΕΝΖΟΪΚΟΣ ΤΡΙΤΟΤΑΓΗΣ ΒΟΥΤΥΛΕΣΤΕΡΑΣ	≤100					ΟΡ5	3103	
ΥΠΕΡΟΞΥ-2-ΑΙΘΥΛΟΞΕΞΑΝΙΚΟΣ ΤΡΙΤΟΤΑΓΗΣ ΑΜΥΛΕΣΤΕΡΑΣ	≤100					ΟΡ7	3115	
ΑΝΘΡΑΚΙΚΟΣ Τριτ-ΑΜΥΛΟ ΥΠΕΡΟΞΥ-2-ΑΙΘΥΛΕΞΥΛΕΣΤΕΡΑΣ	≤100					ΟΡ7	3105	
ΑΝΘΡΑΚΙΚΟΣ ΥΠΕΡΟΞΥ-ΙΣΟΠΡΟΠΥΛΕΣΤΕΡΑΣ ΤΡΙΤΟΤΑΓΗΣ ΑΜΥΛΕΣΤΕΡΑΣ	≤77	≥23				ΟΡ5	3103	
ΥΠΕΡΟΞΥΝΕΟΔΕΚΑΝΟΪΚΟΣ ΤΡΙΤΟΤΑΓΗΣ ΑΜΥΛΕΣΤΕΡΑΣ	≤77		≥23			ΟΡ7	3115	
ΥΠΕΡΟΞΥΠΙΒΑΛΙΚΟ ΤΡΙΤΟΤΑΓΗΣ ΑΜΥΛΙΟ	≤77		≥23			ΟΡ5	3113	
ΥΠΕΡΟΞΥ-3,5,5-ΤΡΙΜΕΘΥΛΟΞΕΞΑΝΙΚΟΣ ΤΡΙΤΟΤΑΓΗΣ ΑΜΥΛΕΣΤΕΡΑΣ	≤100					ΟΡ7	3105	
ΚΟΥΜΥΛΟΥΠΕΡΟΞΕΙΔΙΟ ΤΟΥ ΤΡΙΤΟΤΑΓΟΥΣ ΒΟΥΤΥΛΙΟΥ	> 42 – 100					ΟΡ8	3107	
"	≤52			≥48		ΟΡ8	3108	
4,4-ΔΙ-(ΤΡΙΤΟΤΑΓΗΣ ΒΟΥΤΥΛΟΥΠΕΡΟΞΥ)-ΒΑΛΕΡΙΑΝΙΚΟΣ Ν-ΒΟΥΤΥΛΕΣΤΕΡΑΣ	> 52 – 100					ΟΡ5	3103	
"	≤52			≥48		ΟΡ8	3108	
ΥΔΡΟΥΠΕΡΟΞΕΙΔΙΟ ΤΟΥ ΤΡΙΤΟΤΑΓΟΥΣ ΒΟΥΤΥΛΙΟΥ	>79 – 90				≥10	ΟΡ5	3103	(13)
"	≤80	≥20				ΟΡ7	3105	(4) 13)
"	≤79				> 14	ΟΡ8	3107	13) 23)
"	≤72				≥28	ΟΡ8	3109	(13)
ΥΔΡΟΥΠΕΡΟΞΕΙΔΙΟ ΤΟΥ ΤΡΙΤΟΤΑΓΟΥΣ	< 82 + >9				≥7	ΟΡ5	3103	(13)

Οργανικό υπεροξείδιο	Συγκέντρωση (%)	Μέσο αραίωσης τύπου Α (%)	Μέσο αραίωσης τύπου Β (%)	Αδρανές στερεό (%)	Νερό	Μέθοδος συσκευασίας	Αριθμός Γενική καταχώρηση)	Δευτερογενείς κίνδυνοι και παρατηρήσεις
ΒΟΥΤΥΛΙΟΥ + ΥΠΕΡΟΞΕΙΔΙΟ ΤΟΥ ΔΙ-ΤΡΙΤΟΤΑΓΟΥΣ ΒΟΥΤΥΛΙΟΥ	> 52 - 100					OP5	3102	(3)
ΜΟΝΟΥΠΕΡΟΥ-ΜΗΛΕΙΝΙΚΟΣ ΤΡΙΤΟΤΑΓΗΣ ΒΟΥΤΥΛΕΣΤΕΡΑΣ	≤52	≥ 48		≥48		OP6	3103	
"	≤52					OP8	3108	
"	≤52 ως πιάστα					OP8	3108	
ΥΠΕΡΟΞΟΞΙΚΟΣ ΤΡΙΤΟΤΑΓΗΣ ΒΟΥΤΥΛΕΣΤΕΡΑΣ	> 52 - 77	≥ 23				OP5	3101	(3)
"	> 32 - 52	≥ 48				OP6	3103	
"	≤52		≥68			OP8	3109	
ΥΠΕΡΟΞΥΒΕΝΖΟΪΚΟΣ ΤΡΙΤΟΤΑΓΗΣ ΒΟΥΤΥΛΕΣΤΕΡΑΣ	> 77 - 100					OP5	3103	
"	> 52 - 77	≥23				OP7	3105	
"	≤52			≥48		OP7	3106	
ΦΟΥΜΑΡΙΚΟΣ ΤΡΙΤ-ΒΟΥΤΥΛΕΟΰΠΕΡΟΞΥΒΟΥΤΥΛΕΣΤΕΡΑΣ	≤52	≥ 48				OP7	3105	
ΥΠΕΡΟΞΥΚΡΟΤΟΝΙΚΟΣ ΤΡΙΤΟΤΑΓΗΣ ΒΟΥΤΥΛΕΣΤΕΡΑΣ	≤77	≥ 23				OP7	3105	
ΥΠΕΡΟΞΥΔΙΑΙΘΥΛΟ-ΟΞΙΚΟΣ ΤΡΙΤΟΤΑΓΗΣ ΒΟΥΤΥΛΕΣΤΕΡΑΣ	≤ 100					OP5	3113	
ΥΠΕΡΟΞΥ-2-ΑΙΘΥΛΕΞΑΝΙΚΟΣ ΤΡΙΤΟΤΑΓΗΣ ΒΟΥΤΥΛΕΣΤΕΡΑΣ	> 52 - 100					OP6	3113	
"	> 32 - 52		≥48			OP8	3117	
"	≤52			≥48		OP8	3118	
"	≤52		≥68			OP8	3119	
ΥΠΕΡΟΞΥ-2-ΑΙΘΥΛΕΞΑΝΙΚΟ ΤΡΙΤΟΤΑΓΗΣ ΒΟΥΤΥΛΙΟ + 2,2-ΔΙ-(ΤΡΙΤΟΤΑΓΗΣ ΒΟΥΤΥΛΟΰΠΕΡΟΞΥ)ΒΟΥΤΑΝΙΟ	≤12 + ≤14	≥14		≥60		OP7	3106	
"	≤31 + ≤36		≥33			OP7	3115	
ΥΠΕΡΟΞΥ-2-ΑΙΘΥΛΟΕΞΥΛΛΑΘΡΑΚΙΚΟΣ ΤΡΙΤ-ΒΟΥΤΥΛΕΣΤΕΡΑΣ	≤ 100					OP7	3105	
ΥΠΕΡΟΞΥΙΣΟΒΟΥΤΥΡΙΚΟ ΤΡΙΤΟΤΑΓΗΣ ΒΟΥΤΥΛΙΟ	> 52 - 77		≥23			OP5	3111	(3)
"	≤52		≥48			OP7	3115	
ΙΣΟΠΡΟΥΛΛΑΘΡΑΚΙΚΟ ΤΡΙΤΟΤΑΓΗΣ	≤77	≥ 23				OP5	3103	

Οργανικό υπεροξειδίο	Συγκέντρωση (%)	Μέσο αραίωσης τύπου Α (%)	Μέσο αραίωσης τύπου Β (%)	Αδρανές στερεό (%)	Νερό	Μέθοδος συσκευασίας	Αριθμός (Γενική καταχώριση)	Δευτερογενείς κίνδυνοι και παρατηρήσεις
ΒΟΥΤΥΛΟΥΠΕΡΟΞΕΙΔΙΟ								
1-(2-τριπ-ΒΟΥΤΥΛΟΥΠΕΡΟΞΥ ΙΣΟΠΡΟΠΥΛΟ)-3-ΙΣΟΠΡΟΠΕΝΥΛΟΒΕΝΖΟΛΙΟ	≤77	≥ 23				OP7	3105	
"	≤42			≥58		OP8	3108	
ΥΠΕΡΟΞΥ-2-ΜΕΘΥΛΟΒΕΝΖΟΪΚΟ ΤΡΙΤΟΤΑΓΕΣ ΒΟΥΤΥΛΙΟ	≤ 100					OP5	3103	
ΥΠΕΡΟΞΥΝΕΟΔΕΚΑΝΟΪΚΟΣ ΤΡΙΠ-ΒΟΥΤΥΛΕΣΤΕΡΑΣ	> 77 - 100					OP7	3115	
"	≤77	≥ 23				OP7	3115	
"	≤52 ως σταθερή διασπορά σε νερό					OP8	3119	
"	≤42 ως σταθερή διασπορά σε νερό (ψύξη)					OP8	3118	
"	≤32	≥ 68				OP8	3119	
ΥΠΕΡΟΞΥΝΕΟΕΠΤΑΝΟΪΚΟΣ ΤΡΙΠ-ΒΟΥΤΥΛΕΣΤΕΡΑΣ	≤77	≥ 23				OP7	3115	
"	≤42 ως σταθερή διασπορά σε νερό					OP8	3117	
ΥΠΕΡΟΞΥΠΙΒΑΛΙΚΟ ΤΡΙΤΟΤΑΓΕΣ ΒΟΥΤΥΛΙΟ	> 67 - 77	≥ 23				OP5	3113	
"	> 27 - 67		≥33			OP7	3115	
"	≤27		≥73			OP8	3119	
ΣΤΕΑΡΥΛΛΟΦΡΑΚΙΚΟ ΤΡΙΤΟΤΑΓΕΣ ΒΟΥΤΥΛΟΥΠΕΡΟΞΕΙΔΙΟ	≤ 100					OP7	3106	
ΥΠΕΡΟΞΥ-3,5-ΤΡΙΜΕΘΥΛΟΞΕΞΑΝΙΚΟ ΤΡΙΤΟΤΑΓΕΣ ΒΟΥΤΥΛΙΟ	> 32 - 100					OP7	3105	
"	≤32		≥68			OP8	3109	
3-ΧΛΩΡΟΪΠΕΡΟΞΥΒΕΝΖΟΪΚΟ ΟΞΥ	> 57 - 86			≥14		OP1	3102	(3)
"	≤57			≥3	≥40	OP7	3106	
"	≤77			≥6	≥17	OP7	3106	
ΥΔΡΟΪΠΕΡΟΞΕΙΔΙΟ ΤΟΥ ΚΟΥΜΟΥΛΙΟΥ	> 90 - 98	≤10				OP8	3107	(13)
"	≤90	≥ 10				OP8	3109	(13) (18)

ΕΦΗΜΕΡΙΣ ΤΗΣ ΚΥΒΕΡΝΗΣΕΩΣ (ΤΕΥΧΟΣ ΔΕΥΤΕΡΟ)

37415

Οργανικό υπεροξείδιο	Συγκέντρωση (%)	Μέσο ορατότητας τύπου Α (%)	Μέσο ορατότητας τύπου Β (%)	Αδρανές στερεό (%)	Νερό	Μέθοδος συσκευασίας	Αριθμός Γενική καταχώριση)	Δευτερογενείς κίνδυνοι και παρατηρήσεις
ΥΠΕΡΟΞΥΝΕΟΔΕΚΑΕΝΝΕΑΝΙΚΟ ΚΟΥΜΟΛΙΟ	≤77		≥23			OP7	3115	
"	≤52 ως σταθερή διασπορά σε νερό					OP8	3119	
ΥΠΕΡΟΞΥΝΕΟΠΤΑΝΙΚΟ ΚΟΥΜΟΛΙΟ	≤77	≥23				OP7	3115	
ΥΠΕΡΟΞΥΠΙΒΑΛΙΚΟ ΚΟΥΜΟΥΛΙΟ	≤77		≥23			OP7	3115	
ΥΠΕΡΟΞΕΙΔΙΟ(Α) ΤΗΣ ΚΥΚΛΟΞΕΞΑΝΟΝΗΣ	≤91				≥9	OP6	3104	(13)
"	≤72	≥28				OP7	3105	(5)
"	≤72 ως πάστα					OP7	3106	(5) 20)
"	≤32			≥68			Εξαιρείται	(29)
([3R-(3R, 5AS, 6S, 8aS, 9R, 10R, 12S, 12aR**)]-ΔΕΚΑΥ-ΔΡΟ-10-ΜΕΘΟΞΥ-3, 6,9,- ΤΡΙ-ΜΕΘΥΛ - 3, 12 - ΕΠΟΞΥ 12Η ΠΥΡΑΝΟ [4,3-] -1, 2-BENZΟ-ΔΙΟΞΕΠΙΝΗ)	< 100					OP7	3106	
ΥΠΕΡΟΞΕΙΔΙΑ ΑΛΚΟΟΛΙΚΗΣ ΔΙΑΚΕΤΟΝΗΣ	≤57				≥8		3115	απαγορεύεται
ΥΠΕΡΟΞΕΙΔΙΟ ΔΙΑΚΕΤΥΛΙΟΥ	≤27						3115	απαγορεύεται
ΥΠΕΡΟΞΕΙΔΙΟ ΔΙ-ΤΡΙΤ-ΑΜΥΛΙΟΥ	≤100						3107	
1,1-ΔΙ-(ΤΡΙΤ-ΑΜΥΛΟΥΠΕΡΟΞΥ) ΚΥΚΛΟΞΕΞΑΝΙΟ	≤82	≥18					3103	
ΥΠΕΡΟΞΕΙΔΙΟ ΔΙΒΕΝΖΟΥΛΙΟΥ	> 51 - 100			≤48				
"	> 77 - 94				≥6			
"	≤77				≥23			
"	≤62			≥28	≥10			
"	> 52 - 62 ως πάστα							
"	> 35 - 52			≥48				
"	> 36 - 42							
"	≤56.5 ως πάστα	≥18			≤40			
"	≤52 ως πάστα				≥15			
"	≤42 ως σταθερή διασπορά σε νερό							
"	≤35			≥65			Εξαιρείται	(29)
ΔΙ-(4-ΤΡΙΤ-ΒΟΥΤΥΛΟΚΥΚΛΟΞΕΞΥΛΙΟ) ΥΠΕΡΟΞΕΙΔΙΟ ΤΑΝΘΡΑΚΙΚΟ ΑΛΑΣ	≤ 100						3114	απαγορεύεται

Οργανικό υπεροξείδιο	Συγκέντρωση (%)	Μέσο αραίωσης τύπου Α (%)	Μέσο αραίωσης τύπου Β (%)	Αδρανές στερεό (%)	Νερό	Μέθοδος συσκευασίας	Αριθμός (Γενική καταχώρηση)	Δευτερογενείς κίνδυνοι και παρατηρήσεις
"	≤42 ως σταθερή διασπορά σε νερό > 52 - 100						3119	απαγορεύεται
ΥΠΕΡΟΞΕΙΔΙΟ ΔΙ-ΤΡΙΤ-ΒΟΥΤΥΛΙΟΥ	≤52		≥48			ΟΡ8	3109	(25)
ΔΙ-ΤΡΙΤ-ΥΠΕΡΟΞΕΙΔΙΟ ΑΣΕΛΛΙΚΟΣ ΒΟΥΤΥΛΕΣΤΕΡΑΣ	≤52	≥48				ΟΡ7	3105	
2,2-ΔΙ-(ΤΡΙΤ-ΒΟΥΤΥΛΟΥΠΕΡΟΞΥ)ΒΟΥΤΑΝΙΟ	≤52	≥48				ΟΡ6	3103	
2,2-ΔΙ-(ΤΡΙΤ-ΒΟΥΤΥΛΟΥΠΕΡΟΞΥ - ΚΑΡΒΟΝΥΛΟΞΥ)ΕΞΑΝΙΟ	≤72	≥28				ΟΡ5	3103	
1,1 - ΔΙ-(ΤΡΙΤ-ΒΟΥΤΥΛΟΥΠΕΡΟΞΥ) ΚΥΚΛΟΞΑΝΙΟ	>80-100					ΟΡ5	3101	(3)
"	>52-80	≥20				ΟΡ5	3103	
"	>42-52	≥48				ΟΡ7	3105	
"	≤42	≥13		≥45		ΟΡ7	3106	
"	≤42	≥58				ΟΡ8	3109	
"	≤27	≥25				ΟΡ8	3107	(21)
"	≤13	≥13				ΟΡ8	3109	
ΔΙ-Ν-ΥΠΕΡΟΞΥΔΙΣΑΝΘΡΑΚΙΚΟΣ ΒΟΥΤΥΛΕΣΤΕΡΑΣ	>27-52		≥48				3115	απαγορεύεται
"	≤27		≤73				3117	απαγορεύεται
"	≤42 ως σταθερή διασπορά σε νερό (υπό ψύξη)						3118	απαγορεύεται
ΔΙ-ΔΕΥΤΕΡΟΤΑΓΗΣ-ΥΠΕΡΟΞΥΔΙΣΑΝΘΡΑΚΙΚΟΣ ΒΟΥΤΥΛΕΣΤΕΡΑΣ	>52-100						3113	απαγορεύεται
"	≤52		≥48				3115	απαγορεύεται
ΔΙ-(ΤΡΙΤΟΤΑΓΕΣ ΒΟΥΤΥΛΟΥΠΕΡΟΞΥ)ΙΣΟΠΡΟΠΥΛΟ ΒΕΝΖΟΛΙΟ(Α)	>42-100			≤57		ΟΡ7	3106	
"	≤42			≥58			εξαιρείται	(29)
ΔΙ-(ΤΡΙΤ-ΒΟΥΤΥΛΟΥΠΕΡΟΞΥ) ΦΘΑΛΙΚΟΣ ΕΣΤΕΡΑΣ	>42-52	≥48				ΟΡ7	3105	
"	≤52 ως πάστα					ΟΡ7	3106	(20)

Οργανικό υπεροξειδίο	Συγκέντρωση (%)	Μέσο αραίωσης τύπου Α (%)	Μέσο αραίωσης τύπου Β (%)	Αδρανές στερεό (%)	Νερό	Μέθοδος συσκευασίας	Αριθμός (Γενική καταχώρηση)	Δευτερογενείς κίνδυνοι και παρατηρήσεις
"	≤42	≥58				ΟΡ8	3107	
2,2-ΔΙ-(ΤΡΙΤΟΤΑΓΕΣ ΒΟΥΤΥΛΟΥΠΕΡΟΞΥ)ΠΡΟΠΑΝΙΟ	≤52	≥ 48				ΟΡ7	3105	
"	≤42	≥13		≥45		ΟΡ7	3106	
1,1-ΔΙ-(ΤΡΙΤΟΤΑΓΕΣ-ΒΟΥΤΥΛΟΥΠΕΡΟΞΥ)- 3,3,5-ΤΡΙΜΕΘΥΛΟΚΥΚΛΟΞΑΝΙΟ	> 90 - 100					ΟΡ5	3101	(3)
"	> 57 - 90	≥ 10				ΟΡ5	3103	
"	≤77		≥23			ΟΡ5	3103	
"	≤57			≥43		ΟΡ8	3110	
"	≤57	≥ 43				ΟΡ8	3107	
"	≤32	≥26	≥42			ΟΡ8	3107	
ΥΠΕΡΟΞΥΔΙΤΑΝΘΡΑΚΙΚΟ ΔΙΚΕΤΥΛΙΟ	≤ 100						3116	απαγορεύεται
"	≤42 ως σταθερή διασπορά σε νερό (υπό ψύξη)						3119	απαγορεύεται
ΥΠΕΡΟΞΕΙΔΙΟ ΤΟΥ ΔΙ-4-ΧΛΟΡΟΒΕΝΖΟΥΛΙΟΥ	≤77				≥23	ΟΡ5	3102	(3)
"	≤52 ως πιάστα					ΟΡ7	3106	(20)
"	≤32			≥68			εξαιρείται	(29)
ΥΠΕΡΟΞΕΙΔΙΟ ΤΟΥ ΔΙΚΟΥΜΟΥΛΙΟΥ	> 52 - 100					ΟΡ8	3110	(12)
"	≤52			≥48			εξαιρείται	(29)
ΥΠΕΡΟΞΥΔΙΤΑΝΘΡΑΚΙΚΟΣ ΔΙΚΥΚΛΟΞΥΛΕΣΤΕΡΑΣ	> 91 - 100						3112	απαγορεύεται
"	≤91				≥9		3114	απαγορεύεται
"	≤42 ως σταθερή διασπορά σε νερό						3119	απαγορεύεται
ΥΠΕΡΟΞΕΙΔΙΟ ΤΟΥ ΔΙΔΕΚΑΝΟΥΛΙΟΥ	≤ 100					ΟΡ6	3114	απαγορεύεται
2,2-ΔΙ-(4,4-ΔΙ (ΤΡΙΤΟΤΑΓΕΣ ΒΟΥΤΥΛΟΥΠΕΡΟΞΥ ΚΥΚΛΟΞΥΛΟ)ΠΡΟΠΑΝΙΟ	≤42			≥58		ΟΡ7	3106	
"	≤22		≥78			ΟΡ8	3107	
ΥΠΕΡΟΞΕΙΔΙΟ ΤΟΥ ΔΙ-2,4-ΔΙΧΛΩΡΟΒΕΝΖΟΥΛΙΟΥ	≤77				≥23	ΟΡ5	3102	(3)

Οργανικό υπεροξειδίο	Συγκέντρωση (%)	Μέσο αραιώσης τύπου Α (%)	Μέσο αραιώσης τύπου Β (%)	Αδρανές στερεό (%)	Νερό	Μέθοδος συσκευασίας	Αριθμός Γενική καταχώρηση)	Δευτερογενείς κίνδυνοι και παρατηρήσεις
"	≤52 ως πιάστα με έλαιο σιλικόνης					ΟΡ7	3106	
ΔΙ-(2-ΑΙΘΟΞΥΛΙΘΥΛ) ΥΠΕΡΟΞΥΔΙΤΤΑΝΘΡΑΚΙΚΟΣ ΕΣΤΕΡΑΣ	≤52		≥48			ΟΡ7	3115	απαγορεύεται
ΔΙ-(2-ΑΙΘΥΛΕΞΥΛ) ΥΠΕΡΟΞΥΔΙΤΤΑΝΘΡΑΚΙΚΟΣ ΕΣΤΕΡΑΣ	>77-100						3113	απαγορεύεται
"	> 77 – 100						3113	απαγορεύεται
"	≤77		≥23				3115	απαγορεύεται
"	≤62 ως σταθερή διασπορά σε νερό						3119	απαγορεύεται
"	≤52 ως σταθερή διασπορά σε νερό							
"	≤52 ως σταθερή διασπορά σε νερό (υπό ψύξη)						3120	απαγορεύεται
2,2-ΔΙΔΡΟΥΠΕΡΟΞΥΠΡΟΠΑΝΙΟ	≤27			≥73		ΟΡ5	3102	(3)
ΥΠΕΡΟΞΕΙΔΙΟ ΤΟΥ ΔΙ-(1-ΥΔΡΟΞΥΚΥΚΛΟΞΥΛΙΟΥ)	≤ 100					ΟΡ7	3106	
ΥΠΕΡΟΞΕΙΔΙΟ ΤΟΥ ΔΙΣΟΒΟΥΤΥΡΥΛΙΟΥ	> 32 – 52		≥48				3111	απαγορεύεται
"	≤32		≥68				3115	απαγορεύεται
ΔΙΥΔΡΟΥΠΕΡΟΞΕΙΔΙΟ ΤΟΥ ΔΙ-ΙΣΟΠΡΟΠΥΛΟΒΕΝΖΟΛΙΟΥ	≤82	≥5			≥5	ΟΡ7	3106	(24)
ΔΙΙΣΟΠΡΟΠΥΛ ΥΠΕΡΟΞΥ ΔΙΤΤΑΝΘΡΑΚΙΚΟΣ ΕΣΤΕΡΑΣ	> 52-100						3112	απαγορεύεται
"	≤52		≥48				3115	απαγορεύεται
"	≤32	≥68					3115	απαγορεύεται
ΥΠΕΡΟΞΕΙΔΙΟ ΤΟΥ ΔΡΙΧΡΥΣΟΥΛΙΟΥ	≤ 100					ΟΡ7	3106	
"	≤42 ως σταθερή διασπορά σε νερό					ΟΡ8	3109	
ΥΠΕΡΟΞΥΔΙΤΤΑΝΘΡΑΚΙΚΟΣ ΔΙ-(3-ΜΕΘΟΞΥΒΟΥΤΥΛ) ΕΣΤΕΡΑΣ	≤52		≥48				3115	απαγορεύεται
ΥΠΕΡΟΞΕΙΔΙΟ ΤΟΥ ΔΙ-(2-ΜΕΘΥΛΟΒΕΝΖΟΥΛΙΟΥ)	≤87				≥13		3112	απαγορεύεται
ΥΠΕΡΟΞΕΙΔΙΟ ΤΟΥ ΔΙ-(4-	≤52 ως πιάστα με					ΟΡ7	3106	

Οργανικό υπερόξειδιο	Συγκέντρωση (%)	Μέσο αραιώσης τύπου Α (%)	Μέσο αραιώσης τύπου Β (%)	Αδρανές στερεό (%)	Νερό	Μέθοδος συσκευασίας	Αριθμός (Γενική καταχώρηση)	Δευτερογενείς κίνδυνοι και παρατηρήσεις
ΜΕΘΥΛΟΒΕΝΖΟΪΛΙΟΥ	έλαιο σλικόνης							
ΥΠΕΡΟΞΕΙΔΙΟ ΤΟΥ ΔΙ-(3-ΜΕΘΥΛΟΒΕΝΖΟΪΛΙΟΥ)+ ΒΕΝΖΟΪΛΟ (3-ΜΕΘΥΛΟΒΕΝΖΟΪΛΙΟ) ΥΠΕΡΟΞΕΙΔΙΟ +ΥΠΕΡΟΞΕΙΔΙΟ ΤΟΥ ΔΙΒΕΝΖΟΪΛΙΟΥ	≤20 + ≤18 + ≤4		≥58				3115	απαγορεύεται
2,5-ΔΙΜΕΘΥΛΟ-2,5-ΔΙ-(ΒΕΝΖΟΪΛΥΠΕΡΟΞΥ)-ΕΞΑΝΙΟ	> 82-100					OP5	3102	(3)
"	≤82			≥18		OP7	3106	
"	≤82				≥18	OP5	3104	
2,5-ΔΙΜΕΘΥΛΟ-2,5-ΔΙ-(ΤΡΙΤΟΤΑΓΕΣ ΒΟΥΤΥΛΟΪΠΕΡΟΞΥ)-ΕΞΑΝΙΟ	>90-100					OP5	3103	
"	>52-90	≥ 10				OP7	3105	
"	≤77			≥23		OP8	3108	
"	≤52	≥ 48				OP8	3109	
"	≤47 ως πάστα					OP8	3108	
2,5-ΔΙΜΕΘΥΛΟ-2,5-ΔΙ-(ΤΡΙΤΟΤΑΓΕΣ ΒΟΥΤΥΛΟΪΠΕΡΟΞΥ) ΕΞΙΝΙΟ-3	> 86-100					OP5	3101	(3)
"	>52-86	≥ 14				OP5	3103	(26)
"	≤52			≥48		OP7	3106	
2,5-ΔΙΜΕΘΥΛΟ-2,5-ΔΙ-(2-ΑΙΘΥΛΟΕΞΑΝΟΪΛΟΪΠΕΡΟΞΥ) ΕΞΑΝΙΟ	≤ 100						3113	απαγορεύεται
2,5-ΔΙΜΕΘΥΛΟ-2,5-ΔΙ(ΥΔΡΟΪΠΕΡΟΞΥ)ΕΞΑΝΙΟ	≤82				≥18	OP6	3104	
2,5-ΔΙΜΕΘΥΛΟ-2,5-ΔΙ-(3,5,5-ΤΡΙΜΕΘΥΛΟΕΞΑΝΟΪΛΟΪΠΕΡΟΞΥ) ΕΞΑΝΙΟ	≤77	≥ 23				OP7	3105	
1,1-ΔΙΜΕΘΥΛΟ-3-ΥΔΡΟΞΥ ΥΠΕΡΟΞΥΝΕΟΕΠΤΑΝΟΪΚΟΣ ΒΟΥΤΥΛΕΣΤΕΡΑΣ	≤52	≥ 48					3117	απαγορεύεται
ΥΠΕΡΟΞΥΔΙΤΑΝΘΡΑΚΙΚΟ ΔΙΜΥΡΙΣΤΥΛΙΟ	≤ 100					OP7	3116	απαγορεύεται
"	≤42 ως σταθερή διασπορά σε νερό						3119	απαγορεύεται
ΔΙ-(2-ΝΕΟΔΕΚΑΝΟΪΛΟΪΠΕΡΟΞΥΙΣΟΠΡΟΠΥΛΟ) ΒΕΝΖΟΪΛΙΟ	≤52	≥ 48					3115	απαγορεύεται
ΥΠΕΡΟΞΕΙΔΙΟ ΤΟΥ ΔΙ-η-ΕΝΝΕΑΝΟΪΛΙΟΥ	≤ 100						3116	απαγορεύεται
ΥΠΕΡΟΞΕΙΔΙΟ ΤΟΥ ΔΙ-η-ΟΚΤΑΝΟΪΛΙΟΥ	≤ 100						3114	απαγορεύεται

Οργανικό υπεροξείδιο	Συγκέντρωση (%)	Μέσο αρατώσης τύπου Α (%)	Μέσο αρατώσης τύπου Β (%)	Αδρανές στερεό (%)	Νερό	Μέθοδος συσκευασίας	Αριθμός (Γενική καταχώριση)	Δευτερογενείς κίνδυνοι και παρατηρήσεις
ΥΠΕΡΟΞΥΔΙΤΑΝΘΡΑΚΙΚΟΣ ΔΙ-(2-ΦΑΙΝΟΞΥΛΙΟΥ)ΕΣΤΕΡΑΣ	>85-100					OP5	3102	(3)
"	≤85				≥15	OP7	3106	απαγορεύεται
ΥΠΕΡΟΞΕΙΔΙΟ ΤΟΥ ΔΙΠΡΟΠΙΟΝΥΛΙΟΥ	≤27		≥73				3117	απαγορεύεται
ΥΠΕΡΟΞΥΔΙΤΑΝΘΡΑΚΙΚΟΣ ΔΙ-Π-ΠΡΟΠΥΛΕΣΤΕΡΑΣ	≤ 100						3113	απαγορεύεται
"	≤77		≥23				3113	απαγορεύεται
ΥΠΕΡΟΞΕΙΔΙΟ ΤΟΥ ΔΙ-ΗΛΕΚΤΡΙΚΟΥ ΟΞΕΩΣ	> 72-100					OP4	3102	(3) (17)
"	≤72				≥28	OP7	3116	απαγορεύεται
ΔΙ-(3,5,5-ΤΡΙΜΕΘΥΛΟΞΕΑΝΟΪΛΟ) ΥΠΕΡΟΞΕΙΔΙΟ	> 52-82	≥ 18					3115	απαγορεύεται
"	> 38-52	> 48					3119	απαγορεύεται
"	≤52 ως σταθερή διασπορά σε νερό						3119	απαγορεύεται
"	≤38	≥ 62					3119	απαγορεύεται
3,3-ΔΙ-(ΤΡΙΠ-ΑΜΥΛΟΪΠΕΡΟΞΥ)ΒΟΥΤΥΡΙΚΟΣ ΑΙΘΥΛΕΣΤΕΡΑΣ	≤67	≥ 33				OP7	3105	απαγορεύεται
3,3-ΔΙ-(ΤΡΙΤΟΤΑΓΕΣ ΒΟΥΤΥΛΟΪΠΕΡΟΞΥ)ΒΟΥΤΥΡΙΚΟΣ ΑΙΘΥΛΙΘΕΡΑΣ	> 77 - 100					OP5	3103	
"	≤77	≥ 23				OP7	3105	
"	≤52			≥48		OP7	3106	
1-(2-ΑΙΘΥΛΕΞΑΝΟΪΛ-ΥΠΕΡΟΞΥ) 1,3 ΔΙΜΕΘΥΛ ΥΠΕΡΟΞΥΠΙΒΑΛΙΚΟΣ ΒΟΥΤΥΛΕΣΤΕΡΑΣ	≤52	≥ 45	≥ 10				3115	απαγορεύεται
ΥΠΕΡΟΞΥΝΕΟΔΕΚΑΕΝΝΕΑΝΙΚΟ ΤΡΙΤΟΤΑΓΕΣ ΕΞΥΛΙΟ	≤71	≥ 29					3115	απαγορεύεται
ΥΠΕΡΟΞΥΠΙΒΑΛΙΚΟ ΤΡΙΤΟΤΑΓΕΣ ΕΞΥΛΙΟ	≤72		≥28				3115	απαγορεύεται
ΥΠΕΡΟΞΥΔΙΤΑΝΘΡΑΚΙΚΟΣ ΙΣΟΠΡΟΠΥΛΟ-δευτ-ΒΟΥΤΥΛΕΣΤΕΡΑΣ +ΥΠΕΡΟΞΥΔΙΤΑΝΘΡΑΚΙΚΟ ΔΙ-sec-ΒΟΥΤΥΛΙΟ +ΥΠΕΡΟΞΥΔΙΤΑΝΘΡΑΚΙΚΟ ΔΙΪΣΟΠΡΟΠΥΛΙΟ	≤32 + ≤15 - 18 ≤12 - 15	≥38					3115	απαγορεύεται
"	≤52 + ≤28 +						3111	απαγορεύεται

Οργανικό υπεροξείδιο	Συγκέντρωση (%)	Μέσο αραίωσης τύπου Α (%)	Μέσο αραίωσης τύπου Β (%)	Αδρανές στερεό (%)	Νερό	Μέθοδος συσκευασίας	Αριθμός Γενική καταχώριση)	Δευτερογενείς κίνδυνοι και παρατηρήσεις
	≤ 22							
ΥΔΡΟΎΠΕΡΟΞΕΙΔΙΟ ΤΟΥ ΙΣΟΠΡΟΠΥΛΟΚΟΥΜΥΛΙΟ	≤ 72	≥ 28				ΟΡ8	3109	(13)
ΥΔΡΟΎΠΕΡΟΞΕΙΔΙΟ Ρ-ΜΕΝΘΥΛΙΟΥ	> 72 - 100					ΟΡ7	3105	(13)
"	≤ 72	≥ 28				ΟΡ8	3109	(27)
ΥΠΕΡΟΞΕΙΔΙΟ(Α) ΤΗΣ ΜΕΘΥΛΟΚΥΚΛΟΕΞΑΝΟΝΗΣ	≤ 67		≥ 33				3115	απαγορεύεται
"	βλέπε Σημείωση 8	≥ 48				ΟΡ5	3101	(3) (8) (13)
"	βλέπε Σημείωση 9	≥ 55				ΟΡ7	3105	(9)
"	βλέπε Σημείωση 10	≥ 60				ΟΡ8	3107	(10)
ΥΠΕΡΟΞΕΙΔΙΟ(Α) ΤΗΣ ΜΕΘΥΛ-ΙΣΟΒΟΥΤΥΛ ΚΕΤΟΝΗΣ	≤ 62	≥ 19				ΟΡ7	3105	(22)
ΟΡΓΑΝΙΚΟ ΥΠΕΡΟΞΕΙΔΙΟ, ΥΓΡΟ, ΔΕΙΓΜΑ						ΟΡ2	3103	(11)
ΟΡΓΑΝΙΚΟ ΥΠΕΡΟΞΕΙΔΙΟ, ΥΓΡΟ, ΔΕΙΓΜΑ ΕΛΕΓΧΟΜΕΝΗΣ ΘΕΡΜΟΚΡΑΣΙΑΣ							3113	απαγορεύεται
ΟΡΓΑΝΙΚΟ ΥΠΕΡΟΞΕΙΔΙΟ, ΣΤΕΡΕΟ, ΔΕΙΓΜΑ						ΟΡ2	3104	(11)
ΟΡΓΑΝΙΚΟ ΥΠΕΡΟΞΕΙΔΙΟ, ΣΤΕΡΕΟ, ΔΕΙΓΜΑ ΕΛΕΓΧΟΜΕΝΗΣ ΘΕΡΜΟΚΡΑΣΙΑΣ							3114	απαγορεύεται
ΥΠΕΡΟΞΟΞΙΚΟ ΟΞΥ, ΤΥΠΟΥ D, σταθεροποιημένο	≤ 43					ΟΡ7	3105	(13) (14) (19)
ΥΠΕΡΟΞΟΞΙΚΟ ΟΞΥ, ΤΥΠΟΥ Ε, σταθεροποιημένο	≤ 43					ΟΡ8	3107	(13) (15) (19)
ΥΠΕΡΟΞΟΞΙΚΟ ΟΞΥ, ΤΥΠΟΥ F, σταθεροποιημένο	≤ 43					ΟΡ8	3109	(13) (16) (19)
ΥΠΕΡΟΞΥΛΑΟΥΡΙΚΟ ΟΞΥ	≤ 100					ΟΡ8	3118	απαγορεύεται
ΥΔΡΟΎΠΕΡΟΞΕΙΔΙΟ ΤΟΥ ΠΙΝΑΝΥΛΙΟΥ	> 56 - 100					ΟΡ7	3105	(13)
"	≤ 56	≥ 44				ΟΡ8	3109	
ΠΟΛΥΑΙΘΕΡ ΠΟΛΥ-τριπ-ΥΠΕΡΟΞΥΑΝΘΡΑΚΙΚΟΣ ΒΟΥΤΥΛΕΣΤΕΡΑΣ 1,1,3,3 ΤΕΤΡΑΜΕΘΥΛΒΟΥΤΥΛ ΥΔΡΟΎΠΕΡΟΞΕΙΔΙΟ	≤ 52		≥ 48			ΟΡ8	3107	
1,1,3,3 - ΤΕΤΡΑΜΕΘΥΛΒΟΥΤΥΛ ΥΠΕΡΟΞΥ 2-ΑΙΘΥΛΕΞΑΝΟΪΚΟΣ ΕΣΤΕΡΑΣ	≤ 100					ΟΡ7	3105	
	≤ 100						3115	απαγορεύεται

Οργανικό υπεροξείδιο	Συγκέντρωση (%)	Μέσο αραίωσης τύπου Α (%)	Μέσο αραίωσης τύπου Β (%)	Αδρανές στερεό (%)	Νερό	Μέθοδος συσκευασίας	Αριθμός Γενική καταχώρηση)	Δευτερογενείς κίνδυνοι και παρατηρήσεις
1,1,3,3 – ΤΕΤΡΑΜΕΘΥΛΒΟΥΤΥΛ ΥΠΕΡΟΞΥΝΕΟΔΕΚΑΝΟΪΚΟΣ ΕΣΤΕΡΑΣ	≤72		≥28				3115	απαγορεύεται
"	≤52 ως σταθερή διασπορά σε νερό						3119	απαγορεύεται
1,1,3,3 – ΤΕΤΡΑΜΕΘΥΛΒΟΥΤΥΛ ΥΠΕΡΟΞΥ ΠΙΒΑΛΙΚΟΣ ΒΟΥΤΥΛΕΣΤΕΡΑΣ	≤77	≥23					3115	απαγορεύεται
3,6,9 ΤΡΙΑΘΥΛ 3,6,9 ΤΡΙΜΕΘΥΛ 1,4,7 ΤΡΙΑΠΕΡΟΞΥΕΝΝΕΑΝΙΟ	≤42	≥ 58				OP7	3105	(28)
"	< 17	> 18		> 65		OP8	3110	
ΥΠΕΡΟΞΥΝΕΟΔΕΚΑΝΙΚΟ ΤΡΙΤ-ΑΜΥΛΙΟ	≤ 47	≥ 53					3119	απαγορεύεται
ΥΠΕΡΟΞΥ 3,5,5-ΤΡΙΜΕΘΥΛΟΞΕΞΑΝΙΚΟΣ ΤΡΙΤΟΤΑΓΗΣ ΒΟΥΤΥΛΕΣΤΕΡΑΣ	≤ 42			≥ 58		OP7	3106	
ΚΟΥΜΟΛΙΚΟ ΥΠΕΡΟΞΥΝΕΟΔΕΚΑΝΙΚΟ	≤ 87	≥ 13					3115	απαγορεύεται
2,2-DI-(τριτ-ΑΜΥΛΟΥΠΕΡΟΞΥ)-ΒΟΥΤΑΝΙΟ	≤57	≥ 43					3105	
1,1-DI-(τριτ-ΒΟΥΤΥΛΟ-ΥΠΕΡΟΞΥ)-ΚΥΚΛΟΞΕΞΑΝΙΟ	≤ 72		≥ 28			OP5	3103	(30)..
1,1-DI-(τριτ-ΒΟΥΤΥΛΟ-ΥΠΕΡΟΞΥ)-ΚΥΚΛΟΞΕΞΑΝΙΟ+τριτ-ΒΟΥΤΥΛΟ ΥΠΕΡΟΞΥ-2-ΕΘΥΛΟΞΕΞΑΝΙΚΟ	≤ 43+ ≤ 16	≥ 41				OP7	3105	
1,1-DI-(τριτ-ΒΟΥΤΥΛΟ-ΥΠΕΡΟΞΥ)-3,3,5-ΤΡΙΜΕΘΥΛΟΚΥΚΛΟΞΕΞΑΝΙΟ	≤90		≥ 10			OP5	3103	(30)..
DI-2,4-ΔΙΧΛΩΡΟΒΕΝΖΟΪΛΙΟ ΥΠΕΡΟΞΕΙΔΙΟ	≤ 52 σαν πολτός						3118	απαγορεύεται
3-ΥΔΡΟΞΥ-1,1-ΔΙΜΕΘΥΛΟΒΟΥΤΥΛΟ ΥΠΕΡΟΞΥΝΕΟ ΔΕΚΑΝΙΚΟ	≤ 77	≥ 23					3115	απαγορεύεται
3-ΥΔΡΟΞΥ-1,1-ΔΙΜΕΘΥΛΟΒΟΥΤΥΛΟ ΥΠΕΡΟΞΥΝΕΟ ΔΕΚΑΝΙΚΟ	≤ 52 σαν σταθερή διασπορά σε νερό						3119	απαγορεύεται
3-ΥΔΡΟΞΥ-1,1-ΔΙΜΕΘΥΛΟΒΟΥΤΥΛΟ ΥΠΕΡΟΞΥΝΕΟ ΔΕΚΑΝΙΚΟ	≤ 52	≥ 48					3117	απαγορεύεται
ΜΕΘΥΛΟ ΙΣΟΠΡΟΠΥΛΟ ΚΕΤΟΝΗ ΥΠΕΡΟΞΕΙΔΙΟ(Α)	βλ. σημείωση (31)	≥ 70				OP8	3109	(31)..
3,3,5,7,7-ΠΕΝΤΑΜΕΘΥΛΙΟ-1,2,4-ΤΡΙΟΞΕΡΑΝΕ	≤ 100					OP8	3107	

Παρατηρήσεις (αναφέρονται στην τελευταία στήλη του Πίνακα 2.2.52.4):

- (1) Μέσο αραίωσης τύπου Β μπορεί πάντα να αντικατασταθεί από μέσο αραίωσης τύπου Α. Το σημείο βρασμού του μέσου αραίωσης τύπου Β θα πρέπει να είναι τουλάχιστον 60°C υψηλότερο από το SADT του οργανικού υπεροξειδίου.
- (2) Διαθέσιμο οξυγόνο $\leq 4.7\%$.
- (3) Απαιτούνται σημάνσεις δευτερογενούς κινδύνου "ΕΚΡΗΚΤΙΚΑ" (Υπόδειγμα Νο.1, βλέπε 5.2.2.2.2).
- (4) Το μέσο αραίωσης μπορεί να αντικατασταθεί από υπεροξείδιο του δι-τριτοταγούς βουτυλίου.
- (5) Διαθέσιμο οξυγόνο $\leq 9\%$.
- (6) (Δεσμευμένο).
- (7) (Δεσμευμένο).
- (8) Διαθέσιμο οξυγόνο $> 10\%$ και $\leq 10.7\%$, με ή χωρίς νερό.
- (9) Διαθέσιμο οξυγόνο $\leq 10\%$, με ή χωρίς νερό.
- (10) Διαθέσιμο οξυγόνο $\leq 8,2\%$, με ή χωρίς νερό.
- (11) Βλέπε 2.2.52.1.9.
- (12) Έως 2000 κιλά ανά δοχείο καταχωρημένο στα ΟΡΓΑΝΙΚΑ ΥΠΕΡΟΞΕΙΔΙΑ τύπου F με βάση δοκιμές μεγάλης κλίμακας.
- (13) Απαιτούνται σημάνσεις δευτερογενούς κινδύνου "ΔΙΑΒΡΩΤΙΚΟ" (Υπόδειγμα Νο.8, βλέπε παράγραφο 5.2.2.2.2).
- (14) Ενώσεις υπεροξικού οξέως οι οποίες πληρούν τα κριτήρια του Εγχειριδίου Δοκιμών και Κριτηρίων, παράγραφος 20.4.3 (d).
- (15) Ενώσεις υπεροξικού οξέως οι οποίες πληρούν τα κριτήρια του Εγχειριδίου Δοκιμών και Κριτηρίων, παράγραφος 20.4.3 (e).
- (16) Ενώσεις υπεροξικού οξέως οι οποίες πληρούν τα κριτήρια του Εγχειριδίου Δοκιμών και Κριτηρίων, παράγραφος 20.4.3 (f).
- (17) Προσθήκη νερού σε αυτό το οργανικό υπεροξείδιο θα ελαττώσει τη θερμική του σταθερότητα.
- (18) Για πυκνότητες χαμηλότερες του 80%, δεν απαιτούνται σημάνσεις δευτερογενούς κινδύνου "ΔΙΑΒΡΩΤΙΚΟ" (Υπόδειγμα Νο.8, βλέπε 5.2.2.2.2).
- (19) Μείγματα με υπεροξείδιο του υδρογόνου, νερό και οξέα.
- (20) Με μέσο αραίωσης τύπου Α, με ή χωρίς νερό.
- (21) $M_e \geq 25\%$ μέσο αραίωσης Α κατά βάρος, και επιπλέον αιθυλοβενζόλιο.
- (22) $M_e \geq 19\%$, κατά βάρος, και επιπλέον μεθυλοισοβουτολοκετόνη.
- (23) $M_e < 6\%$ υπεροξείδιο του δι-τριτοταγούς βουτυλίου.
- (24) $M_e < 8\%$ 1-ισοπροπυλοϋδροϋπεροξυ-4-ισοπροπυλοϋδροξυ βενζόλιο.
- (25) Μέσο αραίωσης τύπου Β με σημείο βρασμού > 110 °C.

- (26) Με περιεχόμενο < 0.5% σε υδροπεροξείδια.
- (27) Για συγκεντρώσεις πάνω από 56%, απαιτούνται επισημάνσεις δευτερογενούς κινδύνου "ΔΙΑΒΡΩΤΙΚΟ" (Υπόδειγμα Νο.8, βλέπε 5.2.2.2.2).
- (28) Διαθέσιμο ενεργό οξυγόνο $\leq 7.6\%$ σε μέσο αραίωσης Τύπου Α που έχει σημείο 95% βρασμού στην περιοχή μεταξύ 200 και 260 °C.
- (29) Δεν υπόκεινται στις απαιτήσεις του RID για την Κλάση 5.2.
- (30) Διαλυτικό τύπου Β με σημείο βρασμού $>130^{\circ}\text{C}$
- (31) Ενεργό οξυγόνο $\leq 6,7\%$

2.2.61 Κλάση 6.1: Τοξικές ουσίες

2.2.61.1 Κριτήρια

2.2.61.1.1 Ο τίτλος της Κλάσης 6.1 καλύπτει τις ουσίες για τις οποίες είναι γνωστό από την εμπειρία ή σχετικά με τις οποίες θεωρείται ως δεδομένο από πειράματα σε ζώα ότι, σε σχετικά μικρή ποσότητα, είναι ικανές με μία μόνη δράση ή με δράση μικρής διάρκειας να προκαλέσουν βλάβη στην ανθρώπινη υγεία, ή θάνατο, από εισπνοή, από δερματική απορρόφηση ή από κατάποση.

ΣΗΜΕΙΩΣΗ: Γενετικά τροποποιημένοι μικροοργανισμοί και οργανισμοί θα καταχωρούνται σε αυτή την Κλάση εφόσον πληρούν τις σχετικές προϋποθέσεις.

2.2.61.1.2 Ουσίες της Κλάσης 6.1 υποδιαιρούνται ως εξής:

T Τοξικές ουσίες χωρίς δευτερογενή κίνδυνο:

- T1 Οργανικά, υγρά.
- T2 Οργανικά, στερεά.
- T3 Οργανομεταλλικές ουσίες.
- T4 Ανόργανα, υγρά.
- T5 Ανόργανα, στερεά.
- T6 Υγρά, τα οποία χρησιμοποιούνται ως παρασιτοκτόνα.
- T7 Στερεά, τα οποία χρησιμοποιούνται ως παρασιτοκτόνα.
- T8 Δείγματα.
- T9 Άλλες τοξικές ουσίες.

TF Τοξικές ουσίες, εύφλεκτες:

- TF1 Υγρά.
- TF2 Υγρά, τα οποία χρησιμοποιούνται ως παρασιτοκτόνα.
- TF3 Στερεά.

TS Τοξικές ουσίες, αυτοθερμαινόμενες, στερεές.

TW Τοξικές ουσίες, οι οποίες, σε επαφή με νερό, εκπέμπουν εύφλεκτα αέρια:

- TW1 Υγρά.
- TW2 Στερεά.

TO Τοξικές ουσίες, οξειδωτικές:

- TO1 Υγρά.
- TO2 Στερεά.

TC Τοξικές ουσίες, διαβρωτικές:

- TC1 Οργανικά, υγρά.
- TC2 Οργανικά, στερεά.
- TC3 Ανόργανα, υγρά.
- TC4 Ανόργανα, στερεά.

TFC Τοξικές ουσίες, εύφλεκτες, διαβρωτικές.

TFW Τοξικές ουσίες, εύφλεκτες, οι οποίες, σε επαφή με το νερό, εκπέμπουν εύφλεκτα αέρια.

Ορισμοί

2.2.61.1.3 Για τους σκοπούς του RID:

LD_{50} (μέση θανατηφόρα δόση) για ισχυρή στοματική τοξικότητα είναι η στατιστικά προσδιορισμένη μοναδική δόση μιας ουσίας η οποία αναμένεται να προκαλέσει θάνατο μέσα σε 14 ημέρες στο 50 τοις εκατό του πληθυσμού νέων ώριμων λευκοπαθικών αρουραίων, όταν παρέχεται διά της στοματικής οδού. Η τιμή LD_{50} εκφράζεται σε όρους μάζας της υπό δοκιμής ουσίας ανά μάζα του πειραματόζωου (mg/kg).

Τιμή LD_{50} για ισχυρή δερματική τοξικότητα είναι εκείνη η δόση της ουσίας η οποία, παρεχόμενη με συνεχή επαφή για 24 ώρες με το γυμνό δέρμα των λευκοπαθικών κουνελιών, είναι πολύ πιθανό να προκαλέσει θάνατο μέσα σε 14 ημέρες στο μισό πληθυσμό των ζώων που ελέγχονται. Ο αριθμός των ζώων που ελέγχονται θα πρέπει να είναι επαρκής ώστε να δώσει ένα στατιστικά σημαντικό αποτέλεσμα και θα πρέπει να είναι σύμφωνα με την καλή φαρμακολογική πρακτική. Το αποτέλεσμα εκφράζεται σε mg ανά kg βάρους σώματος.

Τιμή LC_{50} για ισχυρή τοξικότητα σε περίπτωση εισπνοής είναι εκείνη η συγκέντρωση ατμού, νέφους ή σκόνης που, παρεχόμενη με συνεχή εισπνοή και στους αρσενικούς και θηλυκούς νέους ώριμους λευκοπαθικούς αρουραίους για μία ώρα, είναι πολύ πιθανόν να προκαλέσει θάνατο μέσα σε 14 ημέρες στο μισό πληθυσμό των ζώων που ελέγχονται. Μία στερεή ουσία θα ελέγχεται εφόσον τουλάχιστον 10% (κατά βάρος) του συνολικού της βάρους είναι πιθανόν να είναι σκόνη σε εύρος αναπνοής, π.χ. η αεροδυναμική διάμετρος αυτού του κλάσματος σωματιδίου να είναι 10 μ m ή λιγότερο. Μία υγρή ουσία θα ελέγχεται αν είναι πιθανόν να δημιουργηθεί νέφος κατά η διαρροή της συγκράτησης από τον περιέκτη της μεταφοράς. Τόσο για στερεές όσο και για υγρές ουσίες περισσότερο από 90% (κατά βάρος) ενός δείγματος προοριζόμενο για τοξικότητα εισπνοής θα έχει εύρος εισπνοής όπως ορίζεται παραπάνω. Το αποτέλεσμα εκφράζεται σε mg ανά λίτρο αέρα για σκόνες και νέφη ή σε ml ανά m³ αέρα (ppm) για ατμούς.

Ταξινόμηση και καταχώρηση των ομάδων συσκευασίας

- 2.2.61.1.4** Ουσίες της Κλάσης 6.1 ταξινομούνται σε τρεις ομάδες συσκευασίας σύμφωνα με το βαθμό κινδύνου που παρουσιάζουν για μεταφορά, ως εξής:
- Ομάδα συσκευασίας I: εξαιρετικά τοξικές ουσίες
 Ομάδα συσκευασίας II: τοξικές ουσίες
 Ομάδα συσκευασίας III: ελαφρώς τοξικές ουσίες.
- 2.2.61.1.5** Ουσίες, μείγματα, διαλύματα και είδη που ταξινομούνται στην Κλάση 6.1 εμφανίζονται στον Πίνακα Α του Κεφαλαίου 3.2. Η καταχώρηση ουσιών, μιγμάτων και διαλυμάτων που δεν αναφέρονται με την ονομασία τους στον Πίνακα Α του Κεφαλαίου 3.2 στη σχετική καταχώρηση του 2.2.61.3 και στη σχετική ομάδα συσκευασίας σύμφωνα με τις διατάξεις του Κεφαλαίου 2.1, θα γίνεται σύμφωνα με τα παρακάτω κριτήρια στα 2.2.61.1.6 έως 2.2.61.1.11.
- 2.2.61.1.6** Για την εκτίμηση του βαθμού τοξικότητας, λαμβάνεται υπ' όψη η ανθρώπινη εμπειρία περιπτώσεων τυχαίας δηλητηρίασης, καθώς και οι ιδιαίτερες ιδιότητες που έχουν όλες οι επιμέρους ουσίες: υγρή κατάσταση, υψηλή πτητικότητα, οποιαδήποτε ιδιαίτερη πιθανότητα δερματικής απορρόφησης, και ιδιαίτερες βιολογικές επιδράσεις.
- 2.2.61.1.7** Σε περίπτωση απουσίας παρατηρήσεων σε ανθρώπους, ο βαθμός τοξικότητας εκτιμάται με τη χρήση των διαθέσιμων δεδομένων από πειράματα σε ζώα, σύμφωνα με τον παρακάτω Πίνακα:

	Ομάδα συσκευασίας	Στοματική τοξικότητα LD ₅₀ (mg/kg)	Δερματική τοξικότητα LD ₅₀ (mg/kg)	Τοξικότητα σε περίπτωση εισπνοής σκόνης και νέφους LC ₅₀ (mg/l)
Εξαιρετικά τοξικό	I	≤ 5	≤ 50	≤ 0.2
Τοξικό	II	> 5 και ≤ 50	> 50 και ≤ 200	> 0.2 και ≤ 2
Ελαφρώς τοξικό	III ^a	> 50 και ≤ 300	> 200 και ≤ 1000	> 2 και ≤ 4

(^a) Τα δακρυγόνα αέρια περιλαμβάνονται στην ομάδα συσκευασίας II ακόμα κι εάν τα δεδομένα που αφορούν την τοξικότητά τους αντιστοιχούν στα κριτήρια της ομάδας συσκευασίας III.

2.2.61.1.7.1 Όπου μια ουσία παρουσιάζει διαφορετικό βαθμό τοξικότητας για δύο ή περισσότερα είδη έκθεσης, ταξινομείται στον υψηλότερο σχετικό βαθμό τοξικότητας.

2.2.61.1.7.2 Ουσίες που καλύπτουν τα κριτήρια της Κλάσης 8 και με τοξικότητα σε περίπτωση εισπνοής σκόνης και νέφους (LC₅₀) που τις καταχωρεί στην ομάδα συσκευασίας I γίνονται αποδεκτές για καταχώρηση στην Κλάση 6.1 μόνο εάν η τοξικότητα μέσω στοματικής λήψης ή δερματικής επαφής είναι τουλάχιστον στο εύρος των ομάδων συσκευασίας I ή II. Αλλιώς γίνεται καταχώρηση στην Κλάση 8 εάν είναι κατάλληλη (βλέπε παράγραφο 2.2.8.1.5).

2.2.61.1.7.3 Τα κριτήρια για τοξικότητα εισπνοής σκόνης και νέφους βασίζονται στα δεδομένα για την LC₅₀ σχετιζόμενη με έκθεση 1 ώρας και όπου τέτοιες πληροφορίες είναι διαθέσιμες θα πρέπει να χρησιμοποιούνται. Όμως, όπου είναι διαθέσιμα μόνο δεδομένα για την LC₅₀ σχετιζόμενη με έκθεση 4 ωρών, τέτοιες τιμές μπορούν να πολλαπλασιάζονται επί τέσσερα και το αποτέλεσμα να αντικαθίσταται στα παραπάνω κριτήρια, δηλ. η τιμή LC₅₀ πολλαπλασιαζόμενη επί τέσσερα (για 4 ώρες) θεωρείται ισοδύναμη με την τιμή LC₅₀ (για 1 ώρα).

Τοξικότητα εισπνοής ατμών

2.2.61.1.8 Υγρά που εκπέμπουν τοξικό ατμό, θα πρέπει να ταξινομούνται στις παρακάτω ομάδες όπου "V" είναι η συγκέντρωση κορεσμένου ατμού (σε ml/m³ αέρα) (πηκτικότητα) στους 20°C και κανονική ατμοσφαιρική πίεση:

	Ομάδα συσκευασίας	
Εξαιρετικά τοξικά	I	Όπου $V \geq 10 LC_{50}$ και $LC_{50} \leq 1\ 000\ ml/m^3$
Τοξικά	II	Όπου $V \geq LC_{50}$ και $LC_{50} \leq 3\ 000\ ml/m^3$ και τα κριτήρια για την ομάδα συσκευασίας I δεν ικανοποιούνται
Ελαφρώς τοξικά	III ^a	Όπου $V \geq 1/5 LC_{50}$ και $LC_{50} \leq 5\ 000\ ml/m^3$ και τα κριτήρια για τις ομάδες συσκευασίας I και II δεν ικανοποιούνται

- (α) Τα δακρυγόνα αέρια περιλαμβάνονται στην ομάδα συσκευασίας II ακόμα κι εάν τα δεδομένα που αφορούν την τοξικότητά τους αντιστοιχούν στα κριτήρια της ομάδας συσκευασίας III.

Αυτά τα κριτήρια για τοξικότητα εισπνοής ατμών βασίζονται στα δεδομένα για την LC_{50} σχετιζόμενη με έκθεση 1 ώρας και όπου τέτοιες πληροφορίες είναι διαθέσιμες, θα πρέπει να χρησιμοποιούνται.

Όμως, όπου μόνον δεδομένα για την LC_{50} σχετιζόμενη με έκθεση 4 ωρών στους ατμούς είναι διαθέσιμα, τέτοιες τιμές μπορούν να πολλαπλασιάζονται επί δύο και το αποτέλεσμα να αντικαθίσταται στα παραπάνω κριτήρια, δηλ. η LC_{50} (για 4 ώρες) x 2 θεωρείται ισοδύναμη της LC_{50} (για 1 ώρα).

Όρια ομάδων τοξικότητας εισπνοής ατμών

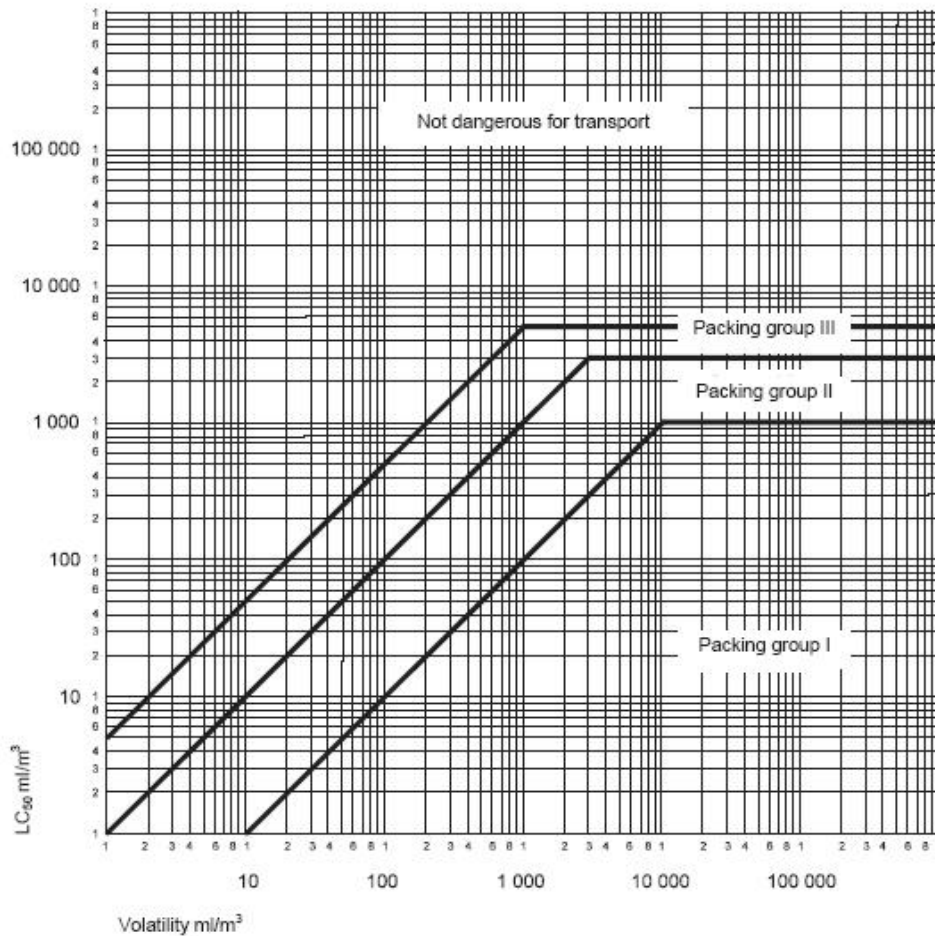

Στο σχήμα αυτό, τα κριτήρια εκφράζονται σε γραφική μορφή, ως βοήθημα για εύκολη ταξινόμηση. Όμως, λόγω της χαμηλής προσέγγισης που ενέχεται στη χρήση των γραφημάτων, ουσίες που εμπίπτουν πάνω ή κοντά στα όρια των ομάδων, θα πρέπει να ελέγχονται με τη χρήση αριθμητικών κριτηρίων.

Μείγματα υγρών

2.2.61.1.9 Μείγματα υγρών που είναι τοξικά σε περίπτωση εισπνοής, θα πρέπει να καταχωρούνται σε ομάδες συσκευασίας σύμφωνα με τα παρακάτω κριτήρια:

2.2.61.1.9.1 Εάν η LC_{50} είναι γνωστή για καθεμία από τις τοξικές ουσίες που συνιστούν το μείγμα, η ομάδα μπορεί να προσδιορίζεται ως εξής:

(a) Υπολογισμός της LC_{50} του μείγματος:

$$LC_{50}(\text{mixture}) = \frac{1}{\sum_{i=1}^n \frac{f_i}{LC_{50i}}}$$

όπου

f_i = γραμμομοριακό κλάσμα του συστατικού i του μείγματος.

LC_{50i} = μέση θανατηφόρος συγκέντρωση του συστατικού i σε ml/m^3 .

(b) υπολογισμός της πτητικότητας κάθε συστατικού του μείγματος:

$$V_i = P_i \times \frac{10^6}{101.3} \text{ ml} / \text{m}^3$$

όπου

P_i = μερική πίεση του συστατικού i σε kPa στους 20°C και σε κανονική ατμοσφαιρική πίεση.

(c) υπολογισμός του λόγου της πτητικότητας προς την LC_{50} :

$$R = \sum_{i=1}^n \frac{V_i}{LC_{50i}}$$

(d) οι υπολογιζόμενες τιμές για την LC_{50} (μείγμα) και R χρησιμοποιούνται τότε για τον προσδιορισμό της ομάδας συσκευασίας του μείγματος:

Ομάδα συσκευασίας I $R \geq 10$ και LC_{50} (μείγμα) $\leq 1\ 000 \text{ ml/m}^3$

Ομάδα συσκευασίας II $R \geq 1$ και LC_{50} (μείγμα) $\leq 3\ 000 \text{ ml/m}^3$, εάν το μείγμα δεν ικανοποιεί τα κριτήρια για την ομάδα συσκευασίας I

Ομάδα συσκευασίας III $R \geq 1/5$ και LC_{50} (μείγμα) $\leq 5\ 000 \text{ ml/m}^3$, εάν το μείγμα δεν ικανοποιεί τα κριτήρια της ομάδας συσκευασίας I ή της ομάδας συσκευασίας II.

- 2.2.61.1.9.2** Σε περίπτωση απουσίας δεδομένων για την LC_{50} των τοξικών συστατικών ουσιών, το μείγμα μπορεί να καταχωρείται σε μία ομάδα βάσει των παρακάτω απλοποιημένων δοκιμών για το κατώφλι τοξικότητας. Όταν αυτοί οι έλεγχοι κατωφλίου χρησιμοποιούνται, θα πρέπει να προσδιορίζεται η πιο περιοριστική ομάδα και να χρησιμοποιείται για τη μεταφορά του μείγματος.
- 2.2.61.1.9.3** Ένα μείγμα καταχωρείται στην ομάδα συσκευασίας I μόνον εάν ικανοποιεί και τα δύο από τα παρακάτω κριτήρια:
- (a) Ένα δείγμα του υγρού μείγματος εξατμίζεται και αραιώνεται με αέρα για τη δημιουργία ατμόσφαιρας ελέγχου $1\ 000\ \text{ml/m}^3$ ατμοποιημένου μείγματος σε αέρα. Δέκα λευκοπαθικοί αρουραίοι (5 αρσενικοί και 5 θηλυκοί) εκτίθενται στην ατμόσφαιρα ελέγχου για 1 ώρα και παρακολουθούνται για 14 ημέρες. Εάν πέντε ή περισσότερα από τα ζώα πεθάνουν μέσα σε περίοδο παρακολούθησης 14 ημερών, το μείγμα θεωρείται ότι έχει LC_{50} ίσο με ή μικρότερο από $1000\ \text{ml/m}^3$.
 - (b) Ένα δείγμα ατμού σε ισορροπία με το υγρό μείγμα αραιώνεται με 9 ίσους όγκους αέρα για το σχηματισμό ατμόσφαιρας ελέγχου. Δέκα λευκοπαθικοί αρουραίοι (5 αρσενικοί και 5 θηλυκοί) εκτίθενται στην ατμόσφαιρα ελέγχου για 1 ώρα και παρατηρούνται για 14 ημέρες. Εάν πέντε ή περισσότερα από τα ζώα πεθάνουν μέσα σε μία περίοδο παρακολούθησης 14 ημερών, το μείγμα θεωρείται ότι έχει πτητικότητα ίση ή μεγαλύτερη από 10 φορές την LC_{50} του μείγματος.
- 2.2.61.1.9.4** Ένα μείγμα καταχωρείται στην ομάδα συσκευασίας II μόνον εάν ικανοποιεί και τα δύο από τα παρακάτω κριτήρια και δεν ικανοποιεί τα κριτήρια για την ομάδα συσκευασίας I:
- (a) Ένα δείγμα του υγρού μείγματος εξατμίζεται και αραιώνεται με αέρα για τη δημιουργία ατμόσφαιρας ελέγχου $3000\ \text{ml/m}^3$ ατμοποιημένου μείγματος σε αέρα. Δέκα λευκοπαθικοί αρουραίοι (5 αρσενικοί και 5 θηλυκοί) εκτίθενται στην ατμόσφαιρα ελέγχου για 1 ώρα και παρακολουθούνται για 14 ημέρες. Εάν πέντε ή περισσότερα ζώα πεθάνουν μέσα σε μία περίοδο παρακολούθησης 14 ημερών, το μείγμα θεωρείται ότι έχει LC_{50} ίση με ή μικρότερη από $3000\ \text{ml/m}^3$.
 - (b) Ένα δείγμα του ατμού σε ισορροπία με το υγρό μείγμα χρησιμοποιείται για το σχηματισμό ατμόσφαιρας ελέγχου. Δέκα λευκοπαθικοί αρουραίοι (5 αρσενικοί και 5 θηλυκοί) εκτίθενται στην ατμόσφαιρα ελέγχου για 1 ώρα και παρακολουθούνται για 14 ημέρες. Εάν πέντε ή περισσότερα από τα ζώα πεθάνουν μέσα σε μία περίοδο παρακολούθησης 14 ημερών, το μείγμα θεωρείται ότι έχει πτητικότητα ίση με ή μεγαλύτερη από την LC_{50} του μείγματος.
- 2.2.61.1.9.5** Ένα μείγμα καταχωρείται στην ομάδα συσκευασίας III μόνον εάν ικανοποιεί και τα δύο από τα παρακάτω κριτήρια και δεν ικανοποιεί τα κριτήρια για τις ομάδες συσκευασίας I ή II:
- (a) Ένα δείγμα του υγρού μείγματος εξατμίζεται και αραιώνεται με αέρα για το σχηματισμό ατμόσφαιρας ελέγχου $5000\ \text{ml/m}^3$ ατμοποιημένου μείγματος σε αέρα. Δέκα λευκοπαθικοί αρουραίοι (5 αρσενικοί και 5 θηλυκοί) εκτίθενται στην ατμόσφαιρα ελέγχου για 1 ώρα και παρακολουθούνται για 14 ημέρες. Εάν πέντε ή περισσότερα ζώα πεθάνουν μέσα σε μία περίοδο παρακολούθησης 14 ημερών, το μείγμα θεωρείται ότι έχει LC_{50} ίση με ή μικρότερη από $5000\ \text{ml/m}^3$.
 - (b) Η συγκέντρωση ατμού (πτητικότητα) του υγρού μείγματος μετράται και εάν η συγκέντρωση ατμού είναι ίση με ή μεγαλύτερη από $1\ 000\ \text{ml/m}^3$, το μείγμα θεωρείται ότι έχει πτητικότητα ίση με ή μεγαλύτερη από το 1/5 της LC_{50} του μείγματος.

Μέθοδοι για τον προσδιορισμό της στοματικής και δερματικής τοξικότητας μειγμάτων

2.2.61.1.10 Όταν ταξινομείται και καταχωρείται η κατάλληλη ομάδα συσκευασίας σε μείγματα της Κλάσης 6.1 σύμφωνα με τα κριτήρια στοματικής και δερματικής τοξικότητας (βλ. 2.2.61.1.3), είναι απαραίτητο να καθορίζεται η ισχυρή τοξικότητα LD₅₀ του μείγματος.

2.2.61.1.10.1 Εάν ένα μείγμα περιέχει μόνο μία ενεργό ουσία, και η LD₅₀ αυτού του συστατικού είναι γνωστή, όταν απουσιάζουν αξιόπιστα στοιχεία ισχυρής στοματικής και δερματικής τοξικότητας για το μείγμα που πρόκειται να μεταφερθεί, η στοματική ή δερματική LD₅₀ μπορεί να αποκτηθεί με την ακόλουθη μέθοδο:

$$\text{LD}_{50} \text{ value of preparation} = \frac{\text{LD}_{50} \text{ value of active substance} \times 100}{\text{Percentage of active substance by mass}}$$

2.2.61.1.10.2 Εάν ένα μείγμα περιέχει περισσότερα από ένα ενεργά συστατικά, υπάρχουν τρεις πιθανές προσεγγίσεις που μπορούν να χρησιμοποιούνται για τον καθορισμό της στοματικής ή δερματικής LD₅₀ του μείγματος. Η προτιμώμενη μέθοδος είναι η απόκτηση αξιόπιστων στοιχείων ισχυρής στοματικής και δερματικής τοξικότητας για το μείγμα που πρόκειται να μεταφερθεί. Εάν δεν είναι διαθέσιμα αξιόπιστα και ακριβή στοιχεία, τότε μπορεί να ακολουθείται οποιαδήποτε από τις ακόλουθες δύο μεθόδους:

(a) Ταξινομείται η σύνθεση σύμφωνα με το πιο επικίνδυνο συστατικό του μείγματος ως εάν αυτό το συστατικό να ήταν παρόν στην ίδια συγκέντρωση με την ολική συγκέντρωση όλων των ενεργών συστατικών, ή

(b) Εφαρμόζεται ο τύπος:

$$\frac{C_A}{T_A} + \frac{C_B}{T_B} + \dots + \frac{C_Z}{T_Z} = \frac{100}{T_M}$$

όπου:

C = η συγκέντρωση επί τοις εκατό του συστατικού A, B, ... Z στο μείγμα

T = οι τιμές στοματικής LD₅₀ του συστατικού A, B, ... Z

T_M = η τιμή στοματικής LD₅₀ του μείγματος.

ΣΗΜΕΙΩΣΗ: Αυτός ο τύπος μπορεί επίσης να χρησιμοποιείται για δερματικές τοξικότητες εφόσον η πληροφορία αυτή είναι διαθέσιμη για τα ίδια είδη και για όλα τα συστατικά. Η χρήση αυτού του τύπου δεν λαμβάνει υπόψη τυχόν φαινόμενα ενίσχυσης ή προστασίας.

Ταξινόμηση παρασιτοκτόνων

2.2.61.1.11 Όλες οι ενεργές ουσίες παρασιτοκτόνων και τα παρασκευάσματά τους για τα οποία οι τιμές LC₅₀ και/ή LD₅₀ είναι γνωστές και τα οποία είναι ταξινομημένα στην Κλάση 6.1 θα πρέπει να ταξινομούνται σε κατάλληλες ομάδες συσκευασίας σύμφωνα με τα κριτήρια που δίνονται στις 2.2.61.1.6 έως 2.2.61.1.9. Ουσίες και παρασκευάσματα τα οποία χαρακτηρίζονται από δευτερογενείς κινδύνους ταξινομούνται σύμφωνα με τον Πίνακα προτεραιότητας κινδύνου 2.1.3.10 με την καταχώρηση κατάλληλων ομάδων συσκευασίας.

- 2.2.61.1.11.1** Εάν η τιμή της στοματικής ή της δερματικής LD₅₀ για ένα παρασκεύασμα παρασιτοκτόνου δεν είναι γνωστή, αλλά η τιμή LD₅₀ της(των) ενεργούς(-ών) ουσίας(-ών) της είναι γνωστή, η τιμή LD₅₀ για το παρασκεύασμα μπορεί να ληφθεί με εφαρμογή των διαδικασιών στη 2.2.61.1.10.
- ΣΗΜΕΙΩΣΗ:** Δεδομένα τοξικότητας LD₅₀ για έναν αριθμό κοινών παρασιτοκτόνων μπορούν να ληφθούν από την πλέον τρέχουσα έκδοση του εγγράφου "Η Προτεινόμενη από τον WHO Ταξινόμηση Φυτοφαρμάκων κατά Κίνδυνο και Οδηγίες για Ταξινόμηση" (The WHO Recommended Classification of Pesticides by Hazard and Guidelines to Classification) που διατίθεται από το Διεθνές Πρόγραμμα για τη Χημική Ασφάλεια (International Programme on Chemical Safety), Παγκόσμιος Οργανισμός Υγείας (World Health Organization, WHO), 1211 Γενεύη 27, Ελβετία. Ενώ αυτό το έγγραφο μπορεί να χρησιμοποιηθεί ως πηγή δεδομένων για τα LD₅₀ για παρασιτοκτόνα, το σύστημα ταξινόμησής του δεν χρησιμοποιείται για λόγους ταξινόμησης μεταφοράς, ή καταχώρησης σε ομάδες συσκευασίας, για παρασιτοκτόνα, τα οποία είναι σύμφωνα με τις απαιτήσεις του RID.
- 2.2.61.1.11.2** Η κατάλληλη ονομασία αποστολής που χρησιμοποιείται στη μεταφορά του παρασιτοκτόνου επιλέγεται με βάση το ενεργό συστατικό, τη φυσική κατάσταση του παρασιτοκτόνου και όποιους δευτερογενείς κινδύνους πιθανώς να παρουσιάζει (βλέπε 3.1.2).
- 2.2.61.1.12** Εάν ουσίες της Κλάσης 6.1, ως αποτέλεσμα προσμείξεων, μπαίνουν σε κατηγορίες κινδύνου διαφορετικές από εκείνες στις οποίες ανήκουν οι ουσίες όπως αναφέρονται με την ονομασία τους στον Πίνακα Α του Κεφαλαίου 3.2, αυτά τα μείγματα ή τα διαλύματα θα πρέπει να καταχωρούνται στις καταχωρήσεις στις οποίες ανήκουν με βάση τον πραγματικό βαθμό κινδύνου τους.
- ΣΗΜΕΙΩΣΗ:** Για την ταξινόμηση διαλυμάτων και μιγμάτων (όπως παρασκευάσματα και απόβλητα), βλέπε επίσης 2.1.3.
- 2.2.61.1.13** Με βάση τα κριτήρια των 2.2.61.1.6 έως 2.2.61.1.11, μπορεί επίσης να καθοριστεί εάν η φύση ενός διαλύματος ή μείγματος που αναφέρεται με την ονομασία του ή που περιέχει μία ουσία που αναφέρεται με την ονομασία της είναι τέτοια ώστε το διάλυμα ή το μείγμα να μην υπόκειται στις απαιτήσεις για αυτήν την Κλάση.
- 2.2.61.1.14** Ουσίες, διαλύματα και μείγματα, με εξαίρεση τις ουσίες και τα παρασκευάσματα που χρησιμοποιούνται ως παρασιτοκτόνα, που δεν ικανοποιούν τα κριτήρια των Οδηγιών 67/548/EEC⁴ ή 1999/45/EC⁵ όπως έχουν αναθεωρηθεί και που συνεπώς δεν ταξινομούνται ως εξαιρετικά τοξικές, τοξικές ή επιβλαβείς σύμφωνα με αυτές τις οδηγίες, όπως έχουν αναθεωρηθεί, μπορεί να θεωρηθούν ως ουσίες που δεν ανήκουν στην Κλάση 6.1.
- 2.2.61.2 Ουσίες μη αποδεκτές για μεταφορά**

⁴ Οδηγία της Επιτροπής 67/548/EEC της 27 Ιουνίου 1967 για την προσέγγιση των νόμων και των κανονισμών και των διοικητικών διατάξεων που σχετίζονται με την ταξινόμηση, τη συσκευασία και τη σήμανση των επικίνδυνων ουσιών (Επίσημη Εφημερίδα των Ευρωπαϊκών Κοινοτήτων Αρ. L 196 της 16.08.1967, σελίδα 1).

⁵ Οδηγία της Επιτροπής 1999/45/EC του Ευρωπαϊκού Κοινοβουλίου και του Συμβουλίου της 31 Μαΐου 1999 για την προσέγγιση των νόμων και των κανονισμών και των διοικητικών διατάξεων των Κρατών Μελών που σχετίζονται με την ταξινόμηση, τη συσκευασία και τη σήμανση των επικίνδυνων παρασκευασμάτων (Επίσημη Εφημερίδα των Ευρωπαϊκών Κοινοτήτων Αρ. L 187 της 30¹⁵ Ιουλίου 1999, σελίδες 1 έως 68).

2.2.61.2.1 Χημικά ασταθείς ουσίες της Κλάσης 6.1 δεν είναι αποδεκτές για μεταφορά εκτός εάν έχουν ληφθεί τα απαραίτητα μέτρα για την αποφυγή της επικίνδυνης διάσπασης ή πολυμερισμού τους κατά τη διάρκεια της μεταφοράς. Για το σκοπό αυτό, θα πρέπει ιδιαίτερα να διασφαλίζεται ότι τα δοχεία και οι δεξαμενές δεν περιέχουν ουσία(-ες) που είναι πιθανόν να δημιουργήσουν τέτοια αντίδραση.

2.2.61.2.2 Οι παρακάτω ουσίες και μείγματα δεν είναι αποδεκτές για μεταφορά:

- Υδροκυάνιο, άνυδρο ή σε διάλυμα, το οποίο δεν ικανοποιεί τις περιγραφές των UN Αριθμ. 1051, 1613, 1614 και 3294.
- Καρβονύλια μετάλλων που έχουν σημείο ανάφλεξης χαμηλότερο από 23 °C, άλλα από UN Αριθμ. 1259 ΚΑΡΒΟΝΥΛΙΟ ΝΙΚΕΛΙΟΥ και 1994 ΠΕΝΤΑΚΑΡΒΟΝΥΛΙΟ ΣΙΔΗΡΟΥ.
- 2,3,7,8-ΤΕΤΡΑΧΛΩΡΟΔΙΒΕΝΖΟ-Ρ-ΔΙΟΞΙΝΗ (TCDD) σε συγκεντρώσεις που θεωρούνται εξαιρετικά τοξικές σύμφωνα με τα κριτήρια στο 2.2.61.1.7.
- UN Αριθμ. 2249 ΔΙΧΛΩΡΟΔΙΜΑΙΘΥΛΑΙΘΕΡΑΣ, ΣΥΜΜΕΤΡΙΚΟΣ.
- Παρασκευάσματα φωσφιδίων χωρίς πρόσθετα που εμποδίζουν την εκπομπή τοξικών εύφλεκτων αερίων.

Οι παρακάτω ουσίες δεν είναι αποδεκτές για σιδηροδρομική μεταφορά :

- Αζίδιο του βαρίου, ξηρό ή με λιγότερο από 50% νερό ή αλκοόλες
- UN 0135 ΒΡΟΝΤΩΔΗΣ ΥΔΡΑΡΓΥΡΟΣ

37434

ΕΦΗΜΕΡΙΣ ΤΗΣ ΚΥΒΕΡΝΗΣΕΩΣ (ΤΕΥΧΟΣ ΔΕΥΤΕΡΟ)

2.2.61.3 Κατάλογος ομαδικών καταχωρήσεων

Δευτερογενής κίνδυνος	Κωδικός ταξινόμησης	Αριθμ. UN	Ονομασία της ουσίας ή τους είδους
-----------------------	---------------------	-----------	-----------------------------------

Τοξικές ουσίες

Χωρίς δευτερογενή κίνδυνο	υγρά ^(a)	T1	<p>1583 ΜΙΓΜΑ ΧΛΩΡΟΠΙΚΡΙΝΗΣ, Ε.Α.Ο.</p> <p>1602 ΒΑΦΗ, ΥΓΡΗ, ΤΟΞΙΚΗ, Ε.Α.Ο., ή</p> <p>1602 ΕΝΔΙΑΜΕΣΟ ΒΑΦΗΣ, ΥΓΡΟ, ΤΟΞΙΚΟ, Ε.Α.Ο.</p> <p>1693 ΔΑΚΡΥΓΟΝΟΣ ΟΥΣΙΑ, ΥΓΡΗ, Ε.Α.Ο.</p> <p>1851 ΦΑΡΜΑΚΑ, ΥΓΡΑ, ΤΟΞΙΚΑ, Ε.Α.Ο.</p> <p>2206 ΙΣΟΚΥΑΝΙΚΑ ΑΛΑΤΑ, ΤΟΞΙΚΑ, Ε.Α.Ο. ή</p> <p>2206 ΔΙΑΛΥΜΑ ΙΣΟΚΥΑΝΙΚΟΥ ΑΛΑΤΟΣ, ΤΟΞΙΚΟ, Ε.Α.Ο.</p> <p>3140 ΑΛΚΑΛΟΕΪΔΗ, ΥΓΡΑ, Ε.Α.Ο. ή</p> <p>3140 ΑΛΚΑΛΟΪΔΗ ΑΛΑΤΑ, ΥΓΡΑ, Ε.Α.Ο.</p> <p>3142 ΑΠΟΛΥΜΑΝΤΙΚΟ, ΥΓΡΟ, ΤΟΞΙΚΟ, Ε.Α.Ο.</p> <p>3144 ΕΝΩΣΗ ΝΙΚΟΤΙΝΗΣ, ΥΓΡΗ, Ε.Α.Ο. ή</p> <p>3144 ΠΑΡΑΣΚΕΥΑΣΜΑ ΝΙΚΟΤΙΝΗΣ, ΥΓΡΟ, Ε.Α.Ο.</p> <p>3172 ΤΟΞΙΝΕΣ, ΕΚΧΥΛΙΣΜΕΝΕΣ από ΖΩΝΤΕΣ ΟΡΓΑΝΙΣΜΟΥΣ, ΥΓΡΕΣ, Ε.Α.Ο.</p> <p>3276 ΝΙΤΡΙΛΙΑ, ΥΓΡΑ, ΤΟΞΙΚΑ, Ε.Α.Ο.</p> <p>3278 ΟΡΓΑΝΟΦΩΣΦΟΡΙΚΗ ΕΝΩΣΗ, ΥΓΡΗ, ΤΟΞΙΚΗ, Ε.Α.Ο.</p> <p>3381 ΤΟΞΙΚΑ ΔΙΑ ΑΝΑΠΝΟΗΣ ΥΓΡΑ, Ε.Α.Ο. με μία LC₅₀ χαμηλότερη ή ίση με 200ml/m³ και συγκέντρωση κορεσμένου ατμού μεγαλύτερη ή ίση με 500 LC₅₀</p> <p>3382 ΤΟΞΙΚΑ ΔΙΑ ΑΝΑΠΝΟΗΣ ΥΓΡΑ, Ε.Α.Ο. με μία LC₅₀ χαμηλότερη ή ίση με 1000ml/m³ και συγκέντρωση κορεσμένου ατμού μεγαλύτερη ή ίση με 10 LC₅₀</p> <p>2810 ΤΟΞΙΚΟ ΥΓΡΟ, ΟΡΓΑΝΙΚΟ, Ε.Α.Ο.</p>
	Οργανικά	στερεά ^{(a), (b)}	T2
			<p>2026 ΦΑΙΝΥΛΥΔΡΑΡΓΥΡΙΚΗ ΕΝΩΣΗ, Ε.Α.Ο.</p> <p>2788 ΕΝΩΣΗ ΟΡΓΑΝΟΚΑΣΣΙΤΕΡΙΚΗ, ΥΓΡΗ, Ε.Α.Ο.</p>

		3146 ΕΝΩΣΗ ΟΡΓΑΝΟΚΑΣΣΙΤΕΡΙΚΗ, ΣΤΕΡΕΗ, Ε.Α.Ο. 3280 ΟΡΓΑΝΟΑΡΣΕΝΙΚΙΚΗ ΕΝΩΣΗ, ΥΓΡΗ, Ε.Α.Ο. 3280 ΟΡΓΑΝΟΑΡΣΕΝΙΚΙΚΗ ΕΝΩΣΗ, ΣΤΕΡΕΗ, Ε.Α.Ο.
	οργανομεταλλικά^{(c)(d)} T3	3281 ΚΑΡΒΟΝΥΛΙΑ ΜΕΤΑΛΛΩΝ, ΥΓΡΑ, Ε.Α.Ο. 3465 ΟΡΓΑΝΟΑΡΣΕΝΙΚΗ ΕΝΩΣΗ, ΣΤΕΡΕΗ, Ε.Α.Ο. 3466 ΚΑΡΒΟΝΥΛΙΑ ΜΕΤΑΛΛΩΝ, ΣΤΕΡΕΑ, Ε.Α.Ο. 3282 ΟΡΓΑΝΟΜΕΤΑΛΛΙΚΗ ΕΝΩΣΗ, ΥΓΡΗ, ΤΟΞΙΚΗ, Ε.Α.Ο. 3467 ΟΡΓΑΝΟΜΕΤΑΛΛΙΚΗ ΕΝΩΣΗ, ΣΤΕΡΕΑ, ΤΟΞΙΚΗ, Ε.Α.Ο.
	υγρά^(e) T4	1556 ΑΡΣΕΝΙΚΙΚΗ ΕΝΩΣΗ, ΥΓΡΗ, Ε.Α.Ο., ανόργανη συμπεριλαμβανομένων: Αρσενικά άλατα, ε.α.ο., Αρσενικόδη, ε.α.ο. και Αρσενικά σουλφίδια, ε.α.ο. 1935 ΔΙΑΛΥΜΑ ΚΥΑΝΙΔΙΟΥ, Ε.Α.Ο. 2024 ΕΝΩΣΗ ΥΔΡΑΡΓΥΡΟΥ, ΥΓΡΗ, Ε.Α.Ο. 3141 ΕΝΩΣΗ ΑΝΤΙΜΟΝΙΟΥ, ΑΝΟΡΓΑΝΗ, ΥΓΡΗ, Ε.Α.Ο. 3440 ΕΝΩΣΗ ΣΕΛΗΝΙΟΥ, ΥΓΡΗ, Ε.Α.Ο. 3381 ΤΟΞΙΚΑ ΔΙΑ ΑΝΑΠΝΟΗΣ ΥΓΡΑ, Ε.Α.Ο. με μία LC ₅₀ χαμηλότερη ή ίση με 200ml/m ³ και συγκέντρωση κορεσμένου ατμού μεγαλύτερη ή ίση με 500 LC ₅₀ 3382 ΤΟΞΙΚΑ ΔΙΑ ΑΝΑΠΝΟΗΣ ΥΓΡΑ, Ε.Α.Ο. με μία LC ₅₀ χαμηλότερη ή ίση με 1000ml/m ³ και συγκέντρωση κορεσμένου ατμού μεγαλύτερη ή ίση με 10 LC ₅₀ 3287 ΤΟΞΙΚΟ ΥΓΡΟ, ΑΝΟΡΓΑΝΟ, Ε.Α.Ο.
	ανόργανα	
	στερεά^{(f)(g)} T5	1549 ΕΝΩΣΗ ΑΝΤΙΜΟΝΙΟΥ, ΑΝΟΡΓΑΝΗ, ΣΤΕΡΕΗ, Ε.Α.Ο. 1557 ΑΡΣΕΝΙΚΙΚΗ ΕΝΩΣΗ, ΣΤΕΡΕΗ, Ε.Α.Ο., συμπεριλαμβανομένων: Αρσενικά άλατα, ε.α.ο., Αρσενικόδη, ε.α.ο. και Αρσενικά σουλφίδια, ε.α.ο. 1564 ΕΝΩΣΗ ΒΑΡΙΟΥ, Ε.Α.Ο. 1566 ΕΝΩΣΗ ΒΗΡΥΛΛΙΟΥ, Ε.Α.Ο. 1588 ΚΥΑΝΙΔΙΑ, ΑΝΟΡΓΑΝΑ, ΣΤΕΡΕΑ, Ε.Α.Ο. 1707 ΕΝΩΣΗ ΘΑΛΛΙΟΥ, Ε.Α.Ο. 2025 ΕΝΩΣΗ ΥΔΡΑΡΓΥΡΟΥ, ΣΤΕΡΕΗ, Ε.Α.Ο. 2291 ΕΝΩΣΗ ΜΟΛΥΒΔΟΥ, ΔΙΑΛΥΤΗ, Ε.Α.Ο. 2570 ΕΝΩΣΗ ΚΑΔΜΙΟΥ 2630 ΣΕΛΗΝΙΚΑ ΑΛΑΤΑ ή 2630 ΣΕΛΗΝΙΩΔΗ ΑΛΑΤΑ 2856 ΦΘΟΡΟΠΥΡΙΤΙΚΑ ΑΛΑΤΑ, Ε.Α.Ο. 3283 ΕΝΩΣΗ ΣΕΛΗΝΙΟΥ, Ε.Α.Ο. 3284 ΕΝΩΣΗ ΤΕΛΛΟΥΡΙΟΥ, Ε.Α.Ο. 3285 ΕΝΩΣΗ ΒΑΝΑΔΙΟΥ, Ε.Α.Ο. 3288 ΤΟΞΙΚΟ ΣΤΕΡΕΟ, ΑΝΟΡΓΑΝΟ, Ε.Α.Ο.
		2992 ΠΑΡΑΣΙΤΟΚΤΟΝΟ ΜΕ ΚΑΡΒΑΜΙΚΕΣ ΕΝΩΣΕΙΣ, ΥΓΡΟ, ΤΟΞΙΚΟ 2994 ΠΑΡΑΣΙΤΟΚΤΟΝΟ ΜΕ ΑΡΣΕΝΙΚΟ, ΥΓΡΟ, ΤΟΞΙΚΟ 2996 ΠΑΡΑΣΙΤΟΚΤΟΝΟ ΜΕ ΟΡΓΑΝΙΚΕΣ ΕΝΩΣΕΙΣ ΧΛΩΡΙΟΥ, ΥΓΡΟ,

παρασιτο- κτόνα	υγρά ^(h) T6	<p>ΤΟΞΙΚΟ</p> <p>2998 ΠΑΡΑΣΙΤΟΚΤΟΝΟ ΜΕ ΤΡΙΑΖΙΝΗ, ΥΓΡΟ, ΤΟΞΙΚΟ</p> <p>3006 ΠΑΡΑΣΙΤΟΚΤΟΝΟ ΜΕ ΘΕΙΟΚΑΡΒΑΜΙΚΕΣ ΕΝΩΣΕΙΣ, ΥΓΡΟ, ΤΟΞΙΚΟ</p> <p>3010 ΠΑΡΑΣΙΤΟΚΤΟΝΟ ΜΕ ΒΑΣΗ ΤΟ ΧΑΛΚΟ, ΥΓΡΟ, ΤΟΞΙΚΟ</p> <p>3012 ΠΑΡΑΣΙΤΟΚΤΟΝΟ ΜΕ ΒΑΣΗ ΤΟΝ ΥΔΡΑΡΓΥΡΟ, ΥΓΡΟ, ΤΟΞΙΚΟ</p> <p>3014 ΠΑΡΑΣΙΤΟΚΤΟΝΟ ΜΕ ΥΠΟΚΑΤΕΣΤΗΜΕΝΗ ΝΙΤΡΟΦΑΙΝΟΛΗ, ΥΓΡΟ, ΤΟΞΙΚΟ</p> <p>3016 ΠΑΡΑΣΙΤΟΚΤΟΝΟ ΜΕ ΔΙΠΥΡΙΛΙΔΙΟ, ΥΓΡΟ, ΤΟΞΙΚΟ</p> <p>3018 ΠΑΡΑΣΙΤΟΚΤΟΝΟ ΜΕ ΟΡΓΑΝΟΦΩΣΦΟΡΙΚΕΣ ΕΝΩΣΕΙΣ, ΥΓΡΟ, ΤΟΞΙΚΟ</p> <p>3020 ΠΑΡΑΣΙΤΟΚΤΟΝΟ ΜΕ ΟΡΓΑΝΟΚΑΣΣΙΤΕΡΙΚΕΣ ΕΝΩΣΕΙΣ, ΥΓΡΟ, ΤΟΞΙΚΟ</p> <p>3026 ΠΑΡΑΣΙΤΟΚΤΟΝΟ ΜΕ ΠΑΡΑΓΩΓΑ ΤΗΣ ΚΟΥΜΑΡΙΝΗΣ, ΥΓΡΟ, ΤΟΞΙΚΟ</p> <p>3348 ΠΑΡΑΣΙΤΟΚΤΟΝΟ ΜΕ ΠΑΡΑΓΩΓΑ ΤΟΥ ΦΑΙΝΟΞΟΞΙΚΟΥ ΟΞΕΟΣ, ΥΓΡΟ, ΤΟΞΙΚΟ</p> <p>3352 ΠΑΡΑΣΙΤΟΚΤΟΝΟ ΜΕ ΡΥΡΕΤΗΡΟΙΔ, ΥΓΡΟ, ΤΟΞΙΚΟ</p> <p>2902 ΠΑΡΑΣΙΤΟΚΤΟΝΟ, ΥΓΡΟ, ΤΟΞΙΚΟ, Ε.Α.Ο.</p>
	στερεά ^(h) T7	<p>2757 ΠΑΡΑΣΙΤΟΚΤΟΝΟ ΜΕ ΚΑΡΒΑΜΙΚΕΣ ΕΝΩΣΕΙΣ, ΣΤΕΡΕΟ, ΤΟΞΙΚΟ</p> <p>2759 ΠΑΡΑΣΙΤΟΚΤΟΝΟ ΜΕ ΑΡΣΕΝΙΚΟ, ΣΤΕΡΕΟ, ΤΟΞΙΚΟ</p> <p>2761 ΠΑΡΑΣΙΤΟΚΤΟΝΟ ΜΕ ΟΡΓΑΝΙΚΕΣ ΕΝΩΣΕΙΣ ΧΛΩΡΙΟΥ, ΣΤΕΡΕΟ, ΤΟΞΙΚΟ</p> <p>2763 ΠΑΡΑΣΙΤΟΚΤΟΝΟ ΜΕ ΤΡΙΑΖΙΝΗ, ΣΤΕΡΕΟ, ΤΟΞΙΚΟ</p> <p>2771 ΠΑΡΑΣΙΤΟΚΤΟΝΟ ΜΕ ΘΕΙΟΚΑΡΒΑΜΙΚΕΣ ΕΝΩΣΕΙΣ, ΣΤΕΡΕΟ, ΤΟΞΙΚΟ</p> <p>2775 ΠΑΡΑΣΙΤΟΚΤΟΝΟ ΜΕ ΒΑΣΗ ΤΟ ΧΑΛΚΟ, ΣΤΕΡΕΟ, ΤΟΞΙΚΟ</p> <p>2777 ΠΑΡΑΣΙΤΟΚΤΟΝΟ ΜΕ ΒΑΣΗ ΤΟΝ ΥΔΡΑΡΓΥΡΟ, ΣΤΕΡΕΟ, ΤΟΞΙΚΟ</p> <p>2779 ΠΑΡΑΣΙΤΟΚΤΟΝΟ ΜΕ ΥΠΟΚΑΤΕΣΤΗΜΕΝΗ ΝΙΤΡΟΦΑΙΝΟΛΗ, ΣΤΕΡΕΟ, ΤΟΞΙΚΟ</p> <p>2781 ΠΑΡΑΣΙΤΟΚΤΟΝΟ ΜΕ ΔΙΠΥΡΙΛΙΔΙΟ, ΣΤΕΡΕΟ, ΤΟΞΙΚΟ</p> <p>2783 ΠΑΡΑΣΙΤΟΚΤΟΝΟ ΜΕ ΟΡΓΑΝΟΦΩΣΦΟΡΙΚΕΣ ΕΝΩΣΕΙΣ, ΣΤΕΡΕΟ, ΤΟΞΙΚΟ</p> <p>2786 ΠΑΡΑΣΙΤΟΚΤΟΝΟ ΜΕ ΟΡΓΑΝΟΚΑΣΣΙΤΕΡΙΚΕΣ, ΣΤΕΡΕΟ, ΤΟΞΙΚΟ</p> <p>3027 ΠΑΡΑΣΙΤΟΚΤΟΝΟ, ΜΕ ΠΑΡΑΓΩΓΑ ΤΗΣ ΚΟΥΜΑΡΙΝΗΣ ΣΤΕΡΕΟ, ΤΟΞΙΚΟ</p> <p>3048 ΠΑΡΑΣΙΤΟΚΤΟΝΟ ΜΕ ΦΩΣΦΙΔΙΑ ΤΟΥ ΑΡΓΙΛΙΟΥ</p> <p>3345 ΠΑΡΑΣΙΤΟΚΤΟΝΟ ΜΕ ΠΑΡΑΓΩΓΑ ΤΟΥ ΦΑΙΝΟΞΟΞΙΚΟΥ ΟΞΕΟΣ, ΣΤΕΡΕΟ, ΤΟΞΙΚΟ</p> <p>3349 ΠΑΡΑΣΙΤΟΚΤΟΝΟ ΜΕ ΡΥΡΕΤΗΡΟΙΔ, ΣΤΕΡΕΟ, ΤΟΞΙΚΟ</p> <p>2588 ΠΑΡΑΣΙΤΟΚΤΟΝΟ, ΣΤΕΡΕΟ, ΤΟΞΙΚΟ, Ε.Α.Ο.</p>
δείγματα	T8	3315 ΧΗΜΙΚΟ ΔΕΙΓΜΑ, ΤΟΞΙΚΟ.
άλλες τοξικές ουσίες ⁽ⁱ⁾	T9	3243 ΣΤΕΡΕΑ ΠΟΥ ΠΕΡΙΕΧΟΥΝ ΤΟΞΙΚΟ ΥΓΡΟ, Ε.Α.Ο.

		<p>3071 ΜΕΡΚΑΠΤΑΝΕΣ, ΥΓΡΕΣ, ΤΟΞΙΚΕΣ, ΕΥΦΛΕΚΤΕΣ, Ε.Α.Ο. ή 3071 ΜΙΓΜΑ ΜΕΡΚΑΠΤΑΝΩΝ, ΥΓΡΟ, ΤΟΞΙΚΟ, ΕΥΦΛΕΚΤΟ, Ε.Α.Ο. 3080 ΙΣΟ ΚΥΑΝΙΚΑ, ΤΟΞΙΚΑ, ΕΥΦΛΕΚΤΑ, Ε.Α.Ο. ή 3080 ΔΙΑΛΥΜΑ ΙΣΟΚΥΑΝΙΚΟΥ, ΤΟΞΙΚΟΥ, ΕΥΦΛΕΚΤΟΥ, Ε.Α.Ο. 3275 ΝΙΤΡΙΛΙΑ, ΤΟΞΙΚΑ, ΕΥΦΛΕΚΤΑ, Ε.Α.Ο. 3279 ΟΡΓΑΝΟΦΩΣΦΟΡΙΚΗ ΕΝΩΣΗ, ΤΟΞΙΚΗ, ΕΥΦΛΕΚΤΗ, Ε.Α.Ο. 3383 ΤΟΞΙΚΑ ΔΙΑ ΑΝΑΠΝΟΗΣ ΥΓΡΑ, ΕΥΦΛΕΚΤΑ, Ε.Α.Ο. με μία LC₅₀ χαμηλότερη ή ίση με 200ml/m³ και συγκέντρωση κορεσμένου ατμού μεγαλύτερη ή ίση με 500 LC₅₀ 3384 ΤΟΞΙΚΑ ΔΙΑ ΑΝΑΠΝΟΗΣ ΥΓΡΑ, ΕΥΦΛΕΚΤΑ, Ε.Α.Ο. με μία LC₅₀ χαμηλότερη ή ίση με 1000ml/m³ και συγκέντρωση κορεσμένου ατμού μεγαλύτερη ή ίση με 10 LC₅₀ 2929 ΤΟΞΙΚΟ ΥΓΡΟ, ΕΥΦΛΕΚΤΟ, ΟΡΓΑΝΙΚΟ, Ε.Α.Ο.</p>
<p>Εύφλεκτα TF</p>	<p>υγρά^{(j)(k)} TF1</p>	<p>2991 ΠΑΡΑΣΙΤΟΚΤΟΝΟ ΜΕ ΚΑΡΒΑΜΙΚΕΣ ΕΝΩΣΕΙΣ, ΥΓΡΟ, ΤΟΞΙΚΟ, ΕΥΦΛΕΚΤΟ 2993 ΠΑΡΑΣΙΤΟΚΤΟΝΟ ΜΕ ΑΡΣΕΝΙΚΟ, ΥΓΡΟ, ΤΟΞΙΚΟ, ΕΥΦΛΕΚΤΟ 2995 ΦΥΤΟΦΑΡΜΑΚΟ ΜΕ ΟΡΓΑΝΙΚΕΣ ΕΝΩΣΕΙΣ ΧΛΩΡΙΟΥ, ΥΓΡΟ, ΤΟΞΙΚΟ, ΕΥΦΛΕΚΤΟ 2997 ΠΑΡΑΣΙΤΟΚΤΟΝΟ ΜΕ ΤΡΙΑΖΙΝΗ, ΥΓΡΟ, ΤΟΞΙΚΟ, ΕΥΦΛΕΚΤΟ 3005 ΠΑΡΑΣΙΤΟΚΤΟΝΟ ΜΕ ΘΕΙΟΚΑΡΒΑΜΙΚΕΣ ΕΝΩΣΕΙΣ, ΥΓΡΟ, ΤΟΞΙΚΟ, ΕΥΦΛΕΚΤΟ 3009 ΠΑΡΑΣΙΤΟΚΤΟΝΟ ΜΕ ΒΑΣΗ ΤΟ ΧΑΛΚΟ, ΥΓΡΟ, ΤΟΞΙΚΟ, ΕΥΦΛΕΚΤΟ 3011 ΠΑΡΑΣΙΤΟΚΤΟΝΟ ΜΕ ΒΑΣΗ ΤΟΝ ΥΔΡΑΡΓΥΡΟ, ΥΓΡΟ, ΤΟΞΙΚΟ, ΕΥΦΛΕΚΤΟ</p>
	<p>παρασιτοκτόνα TF2 (με σημείο ανάφλεξης μικρότερο από 23°C)</p>	<p>3013 ΠΑΡΑΣΙΤΟΚΤΟΝΟ ΜΕ ΥΠΟΚΑΤΕΣΤΗΜΕΝΗ ΝΙΤΡΟΦΑΙΝΟΛΗ, ΥΓΡΟ, ΤΟΞΙΚΟ, ΕΥΦΛΕΚΤΟ 3015 ΠΑΡΑΣΙΤΟΚΤΟΝΟ ΜΕ ΔΙΠΥΡΙΛΙΔΙΟ, ΥΓΡΟ, ΤΟΞΙΚΟ, ΕΥΦΛΕΚΤΟ 3017 ΠΑΡΑΣΙΤΟΚΤΟΝΟ ΜΕ ΟΡΓΑΝΟΦΩΣΦΟΡΙΚΕΣ ΕΝΩΣΕΙΣ, ΥΓΡΟ, ΤΟΞΙΚΟ, ΕΥΦΛΕΚΤΟ 3019 ΠΑΡΑΣΙΤΟΚΤΟΝΟ ΜΕ ΟΡΓΑΝΟΚΑΣΣΙΤΕΡΙΚΕΣ, ΥΓΡΟ, ΤΟΞΙΚΟ, ΕΥΦΛΕΚΤΟ 3025 ΠΑΡΑΣΙΤΟΚΤΟΝΟ ΜΕ ΠΑΡΑΓΩΓΑ ΤΗΣ ΚΟΥΜΑΡΙΝΗΣ, ΥΓΡΟ, ΤΟΞΙΚΟ, ΕΥΦΛΕΚΤΟ 3347 ΠΑΡΑΣΙΤΟΚΤΟΝΟ ΜΕ ΠΑΡΑΓΩΓΑ ΤΟΥ ΦΑΙΝΟΞΟΞΙΚΟΥ ΟΞΕΟΣ, ΥΓΡΟ, ΤΟΞΙΚΟ, ΕΥΦΛΕΚΤΟ 3351 ΠΑΡΑΣΙΤΟΚΤΟΝΟ ΜΕ ΡΥΡΕΤΗΡΟΙΔ, ΥΓΡΟ, ΤΟΞΙΚΟ, ΕΥΦΛΕΚΤΟ 2903 ΠΑΡΑΣΙΤΟΚΤΟΝΟ, ΥΓΡΟ, ΤΟΞΙΚΟ, ΕΥΦΛΕΚΤΟ, Ε.Α.Ο.</p>
	<p>στερεά TF3</p>	<p>1700 ΚΕΡΙΑ ΔΑΚΡΥΓΟΝΩΝ 2930 ΤΟΞΙΚΟ ΣΤΕΡΕΟ, ΕΥΦΛΕΚΤΟ, ΟΡΓΑΝΙΚΟ, Ε.Α.Ο.</p>
<p>Στερεά, αυτοθερμαινόμενα^(c)</p>	<p>TS</p>	<p>3124 ΤΟΞΙΚΟ ΣΤΕΡΕΟ, ΑΥΤΟΘΕΡΜΑΙΝΟΜΕΝΟ, Ε.Α.Ο.</p>
	<p>υγρά TW1</p>	<p>3385 ΤΟΞΙΚΑ ΔΙΑ ΑΝΑΠΝΟΗΣ ΥΓΡΑ, ΕΝΕΡΓΑ ΜΕ ΤΟ ΝΕΡΟ, Ε.Α.Ο. με μία</p>

Αντιδρούν με το νερό ^(d)			<p>LC₅₀ χαμηλότερη ή ίση με 200ml/m³ και συγκέντρωση κορεσμένου ατμού μεγαλύτερη ή ίση με 500LC₅₀</p> <p>3386 ΤΟΞΙΚΑ ΔΙΑ ΑΝΑΠΝΟΗΣ ΥΓΡΑ, ΕΝΕΡΓΑ ΜΕ ΤΟ ΝΕΡΟ, Ε.Α.Ο. με μία LC₅₀ χαμηλότερη ή ίση με 1000ml/m³ και συγκέντρωση κορεσμένου ατμού μεγαλύτερη ή ίση με 10LC₅₀</p> <p>3123 ΤΟΞΙΚΟ ΥΓΡΟ, ΕΝΕΡΓΟ ΜΕ ΤΟ ΝΕΡΟ, Ε.Α.Ο.</p>	
	TW	στερεά ^(l)	TW2 3125 ΤΟΞΙΚΟ ΣΤΕΡΕΟ, ΕΝΕΡΓΟ ΜΕ ΤΟ ΝΕΡΟ, Ε.Α.Ο.	
Οξειδωτικά	υγρά	TO1	<p>3387 ΤΟΞΙΚΑ ΔΙΑ ΑΝΑΠΝΟΗΣ ΥΓΡΑ, ΟΞΕΙΔΩΤΙΚΑ, Ε.Α.Ο. με μία LC₅₀ χαμηλότερη ή ίση με 200ml/m³ και συγκέντρωση κορεσμένου ατμού μεγαλύτερη ή ίση με 500LC₅₀</p> <p>3388 ΤΟΞΙΚΑ ΔΙΑ ΑΝΑΠΝΟΗΣ ΥΓΡΑ, ΟΞΕΙΔΩΤΙΚΑ, Ε.Α.Ο. με μία LC₅₀ χαμηλότερη ή ίση με 1000ml/m³ και συγκέντρωση κορεσμένου ατμού μεγαλύτερη ή ίση με 10 LC₅₀</p> <p>3122 ΤΟΞΙΚΟ ΥΓΡΟ, ΟΞΕΙΔΩΤΙΚΟ, Ε.Α.Ο.</p>	
	^(m) ΤΟ	στερεά	TO2 3086 ΤΟΞΙΚΟ ΣΤΕΡΕΟ, ΟΞΕΙΔΩΤΙΚΟ, Ε.Α.Ο.	
Διαβρωτικά	οργανικά	υγρά	<p>TC1 3277 ΧΛΩΡΟΦΟΡΜΙΚΑ ΑΛΑΤΑ, ΤΟΞΙΚΑ, ΔΙΑΒΡΩΤΙΚΑ, Ε.Α.Ο.</p> <p>3361 ΧΛΩΡΟΣΙΛΑΝΙΑ, ΤΟΞΙΚΑ, ΔΙΑΒΡΩΤΙΚΑ, Ε.Α.Ο.</p> <p>3389 ΤΟΞΙΚΑ ΔΙΑ ΑΝΑΠΝΟΗΣ ΥΓΡΑ, ΔΙΑΒΡΩΤΙΚΑ, Ε.Α.Ο. με μία LC₅₀ χαμηλότερη ή ίση με 200ml/m³ και συγκέντρωση κορεσμένου ατμού μεγαλύτερη ή ίση με 500LC₅₀</p> <p>3390 ΤΟΞΙΚΑ ΔΙΑ ΑΝΑΠΝΟΗΣ ΥΓΡΑ, ΔΙΑΒΡΩΤΙΚΑ, Ε.Α.Ο. με μία LC₅₀ χαμηλότερη ή ίση με 1000ml/m³ και συγκέντρωση κορεσμένου ατμού μεγαλύτερη ή ίση με 10 LC₅₀</p> <p>2927 ΤΟΞΙΚΑ ΥΓΡΑ, ΔΙΑΒΡΩΤΙΚΑ, ΟΡΓΑΝΙΚΑ, Ε.Α.Ο.</p>	
		στερεά	TC2 2928 ΤΟΞΙΚΟ ΣΤΕΡΕΟ, ΔΙΑΒΡΩΤΙΚΟ, ΟΡΓΑΝΙΚΟ, Ε.Α.Ο.	
	⁽ⁿ⁾ TC	υγρά	TC3	<p>3389 ΤΟΞΙΚΑ ΔΙΑ ΑΝΑΠΝΟΗΣ ΥΓΡΑ, ΔΙΑΒΡΩΤΙΚΑ, Ε.Α.Ο. με μία LC₅₀ χαμηλότερη ή ίση με 200ml/m³ και συγκέντρωση κορεσμένου ατμού μεγαλύτερη ή ίση με 500LC₅₀</p> <p>3390 ΤΟΞΙΚΑ ΔΙΑ ΑΝΑΠΝΟΗΣ ΥΓΡΑ, ΔΙΑΒΡΩΤΙΚΑ, Ε.Α.Ο. με μία LC₅₀ χαμηλότερη ή ίση με 1000ml/m³ και συγκέντρωση κορεσμένου ατμού μεγαλύτερη ή ίση με 10 LC₅₀</p> <p>3289 ΤΟΞΙΚΟ ΥΓΡΟ, ΔΙΑΒΡΩΤΙΚΟ, ΑΝΟΡΓΑΝΟ, Ε.Α.Ο.</p>
		ανόργανα	στερεά	TC4 3290 ΤΟΞΙΚΟ ΣΤΕΡΕΟ, ΔΙΑΒΡΩΤΙΚΟ, ΑΝΟΡΓΑΝΟ, Ε.Α.Ο.
			<p>2742 ΧΛΩΡΟΦΟΡΜΙΚΑ ΑΛΑΤΑ, ΤΟΞΙΚΑ, ΔΙΑΒΡΩΤΙΚΑ, ΕΥΦΛΕΚΤΑ, Ε.Α.Ο.</p> <p>3362 ΧΛΩΡΟΣΙΛΑΝΙΑ, ΤΟΞΙΚΑ, ΔΙΑΒΡΩΤΙΚΑ, ΕΥΦΛΕΚΤΑ, Ε.Α.Ο.</p>	

εύφλεκτα, διαβρωτικά	TFC	3488 ΤΟΞΙΚΑ ΔΙΑ ΕΙΣΠΝΟΗΣ ΥΓΡΑ, ΕΥΦΛΕΚΤΑ, ΔΙΑΒΡΩΤΙΚΑ, Ε.Α.Ο. με μία LC_{50} χαμηλότερη ή ίση με 200ml/m^3 και συγκέντρωση κορεσμένου ατμού μεγαλύτερη ή ίση με $500 LC_{50}$
		3489 ΤΟΞΙΚΑ ΔΙΑ ΕΙΣΠΝΟΗΣ ΥΓΡΑ, ΕΥΦΛΕΚΤΑ, ΔΙΑΒΡΩΤΙΚΑ, Ε.Α.Ο. με μία LC_{50} χαμηλότερη ή ίση με 1000ml/m^3 και συγκέντρωση κορεσμένου ατμού μεγαλύτερη ή ίση με $10 LC_{50}$
εύφλεκτα, αντιδρούν με το νερό	TFW	3490 ΤΟΞΙΚΑ ΔΙΑ ΕΙΣΠΝΟΗΣ ΥΓΡΑ, ΕΝΕΡΓΑ ΜΕ ΤΟ ΝΕΡΟ, ΕΥΦΛΕΚΤΑ, Ε.Α.Ο. με μία LC_{50} χαμηλότερη ή ίση με 200ml/m^3 και συγκέντρωση κορεσμένου ατμού μεγαλύτερη ή ίση με $500 LC_{50}$.
		3491 ΤΟΞΙΚΑ ΔΙΑ ΕΙΣΠΝΟΗΣ ΥΓΡΑ, ΕΝΕΡΓΑ ΜΕ ΤΟ ΝΕΡΟ, ΕΥΦΛΕΚΤΑ, Ε.Α.Ο. με μία LC_{50} χαμηλότερη ή ίση με 1000ml/m^3 και συγκέντρωση κορεσμένου ατμού μεγαλύτερη ή ίση με $10 LC_{50}$

Υποσημειώσεις

- (a) Ουσίες και παρασκευάσματα που περιέχουν ΑΛΚΑΛΟΕΪΔΗ ή ΝΙΚΟΤΙΝΗ που χρησιμοποιούνται ως παρασιτοκτόνα θα ταξινομούνται υπό τον UN Αριθμ. 2588 ΦΥΤΟΦΑΡΜΑΚΑ, ΣΤΕΡΕΑ, ΤΟΞΙΚΑ, Ε.Α.Ο., UN Αριθμ. 2902 ΠΑΡΑΣΙΤΟΚΤΟΝΑ, ΥΓΡΑ, ΤΟΞΙΚΑ, Ε.Α.Ο. ή UN Αριθμ. 2903 ΠΑΡΑΣΙΤΟΚΤΟΝΑ, ΥΓΡΑ, ΤΟΞΙΚΑ, ΕΥΦΛΕΚΤΑ, Ε.Α.Ο.
- (b) Δραστικές ουσίες και κόνιες ή μίγματα ουσιών που προορίζονται για εργαστήρια και πειράματα και για την παραγωγή φαρμακευτικών προϊόντων με άλλες ουσίες θα ταξινομούνται σύμφωνα με την τοξικότητά τους (βλέπε 2.2.61.1.7 έως 2.2.61.1.11)
- (c) Αυτοθερμαινόμενες ουσίες, ελαφρώς τοξικές και αυθόρμητα αναφλέξιμες οργανομεταλλικές ενώσεις, είναι ουσίες της Κλάσης 4.2.
- (d) Ενεργές με το νερό ουσίες, ελαφρώς τοξικές, και ενεργές με το νερό οργανομεταλλικές ενώσεις, είναι ουσίες της Κλάσης 4.3.
- (e) Βροντώδης υδράργυρος, διαβρεγμένος με όχι λιγότερο από 20% νερό, ή μείγμα αλκοόλης και νερού κατά βάρος είναι ουσία της Κλάσης 1, UN Αριθμ. 0135 και δεν θα γίνεται δεκτή για σοδηροδρομική μεταφορά (βλέπε 2.2.61.2.2).
- (f) Σιδηροκυανιούχα άλατα, σιδηρο (II) κυανιούχα άλατα, αλκαλικά θειοκυανικά άλατα και θειοκυανικά άλατα του αμμωνίου δεν υπόκεινται στις διατάξεις του RID.
- (g) Άλατα του μολύβδου και πιγμένα μολύβδου τα οποία, όταν αναμειγνύονται σε αναλογία 1:1000 με 0.07M υδροχλωρικό οξύ και αναδεύονται για μια ώρα σε θερμοκρασία $23\text{ }^{\circ}\text{C} \pm 2\text{ }^{\circ}\text{C}$, παρουσιάζουν διαλυτότητα 5% ή χαμηλότερη, δεν υπόκεινται στις διατάξεις του RID.
- (h) Είδη εμποτισμένα με αυτό το παρασιτοκτόνο, όπως πλάκες ινοσανίδων, λωρίδες χαρτιού, σβώλοι βαμβακιού-μαλλιού, φύλλα πλαστικού υλικού, σε ερμητικά κλειστά περιτυλίγματα, δεν υπόκεινται στις διατάξεις του RID.
- (i) Μείγματα στερεών τα οποία δεν υπόκεινται στις διατάξεις του RID και τοξικών υγρών μπορούν να μεταφέρονται στην UN Αριθμ. 3243 χωρίς πρώτα να εφαρμόζονται τα κριτήρια ταξινόμησης της Κλάσης 6.1, εφόσον δεν υπάρχει ελεύθερο υγρό ορατό κατά το χρόνο που φορτώνεται η ουσία ή κατά το χρόνο που κλείνεται η

συσκευασία, το εμπορευματοκιβώτιο ή η φορτάμαξα. Κάθε συσκευασία πρέπει να αντιστοιχεί σ' ένα τύπο σχεδίου που έχει περάσει δοκιμή στεγανότητας στο επίπεδο της ομάδας συσκευασίας II. Αυτή η καταχώρηση δεν χρησιμοποιείται για στερεά που περιέχουν ένα υγρό της ομάδας συσκευασίας I.

- (j) Εξαιρετικά τοξικά ή τοξικά, εύφλεκτα υγρά που έχουν σημείο ανάφλεξης χαμηλότερο από 23 °C εκτός των ουσιών οι οποίες είναι εξαιρετικά τοξικές σε περίπτωση εισπνοής, δηλ. UN Αριθμ. 1051, 1092, 1098, 1143, 1163, 1182, 1185, 1238, 1239, 1244, 1251, 1259, 1613, 1614, 1695, 1994, 2334, 2382, 2407, 2438, 2480, 2482, 2484, 2485, 2606, 2929, 3279 και 3294 είναι ουσίες της Κλάσης 3.
- (k) Εύφλεκτα υγρά, ελαφρώς τοξικά, με την εξαίρεση των ουσιών και παρασκευασμάτων που χρησιμοποιούνται ως παρασιτοκτόνα, συμπεριλαμβανομένων αυτών που έχουν σημείο ανάφλεξης μεταξύ 23 °C και 60 °C, είναι ουσίες της Κλάσης 3.
- (l) Φωσφίδια μετάλλων καταχωρημένα στις UN Αριθμ. 1360, 1397, 1432, 1714, 2011 και 2013 είναι ουσίες της Κλάσης 4.3.
- (m) Οξειδωτικές ουσίες, ελαφρώς τοξικές είναι ουσίες της Κλάσης 5.1.
- (n) Ουσίες ελαφρώς τοξικές και ελαφρώς διαβρωτικές, είναι ουσίες της Κλάσης 8.

2.2.62 Κλάση 6.2: Μολυσματικές Ουσίες**2.2.62.1 Κριτήρια**

2.2.62.1.1 Ο τίτλος της Κλάσης 6.2 καλύπτει μολυσματικές ουσίες. Για τους σκοπούς του RID μολυσματικές ουσίες είναι αυτές οι ουσίες που θεωρείται ή λογικά αναμένεται να περιέχουν παθογόνους μικρο-οργανισμούς. Παθογόνοι μικρο-οργανισμοί ορίζονται οι μικρο-οργανισμοί (συμπεριλαμβανομένων βακτηρίων, ιών, ρικετσία, παρασίτων, μυκήτων) και άλλα είδη όπως μολυσματικοί ιοί οι οποίοι μπορούν να προκαλούν αρρώστιες σε ζώα ή σε ανθρώπους.

ΣΗΜΕΙΩΣΗ 1: Γενετικά τροποποιημένοι μικρο-οργανισμοί και οργανισμοί, βιολογικά προϊόντα, διαγνωστικά δείγματα και μολυσμένα ζωντανά ζώα θα ταξινομούνται σε αυτή την Κλάση εάν ικανοποιούν τους όρους που αρμόζουν σε αυτή την Κλάση.

2: Τοξίνες από φυτικές, ζωικές ή βακτηριακές πηγές που δεν περιέχουν οποιεσδήποτε μολυσματικές ουσίες ή οργανισμούς ή που δεν περιέχονται σ' αυτές, είναι ουσίες της Κλάσης 6.1, UN Αριθμ. 3172 ή 3462.

2.2.62.1.2 Οι ουσίες της Κλάσης 6.2 υποδιαιρούνται ως εξής:

- I1. Μολυσματικές ουσίες που επιδρούν στους ανθρώπους
- I2. Μολυσματικές ουσίες που επιδρούν στα ζώα μόνο,
- I3. Κλινικά απόβλητα,
- I4. Βιολογικές ουσίες.

Ορισμοί

2.2.62.1.3 Για τους σκοπούς του RID,

“Βιολογικά προϊόντα” είναι εκείνα τα προϊόντα που προέρχονται από ζωντανούς οργανισμούς, που παράγονται και διανέμονται σύμφωνα με τις απαιτήσεις των αρμόδιων κρατικών κυβερνητικών αρχών που μπορεί να έχουν ειδικές απαιτήσεις για την παροχή αδείας, και χρησιμοποιούνται είτε για την πρόληψη, θεραπεία ή διάγνωση νόσου σε ανθρώπους ή ζώα, ή για αναπτυξιακούς, πειραματικούς ή διερευνητικούς σκοπούς που σχετίζονται με αυτές. Περιλαμβάνουν, αλλά δεν περιορίζονται σε αυτά, ολοκληρωμένα ή ανολοκλήρωτα προϊόντα όπως εμβόλια.

“Καλλιέργειες (εργαστηριακά αποθέματα)” είναι το αποτέλεσμα μιας διεργασίας με την οποία παθογόνοι οργανισμοί παράγονται σκοπίμως. Ο ορισμός αυτός δεν περιλαμβάνει δείγματα ασθενών ανθρώπων ή ζώων όπως ορίζονται στην παρούσα παράγραφο.

“Ιατρικά ή κλινικά απόβλητα” είναι απόβλητα που προέρχονται από ιατρική θεραπεία ζώων ή ανθρώπων ή από βιο-έρευνα.

“Δείγματα ασθενών” είναι υλικό ανθρώπων ή ζώων, που συλλέγονται άμεσα από ανθρώπους ή ζώα, συμπεριλαμβανομένων, αλλά όχι περιορισμένο σε, περιπτώματα, αίμα και τα συστατικά του, ιστός και υγρά ιστών μικρών ιστών, και τμήματα σώματος που μεταφέρονται για λόγους έρευνας, διαγνωστικούς, διερευνητικές δραστηριότητες, θεραπεία ασθενειών και πρόληψη.

Ταξινόμηση

2.2.62.1.4 Μολυσματικές ουσίες θα ταξινομούνται στην Κλάση 6.2 και θα καταχωρούνται στον UN Αριθμ. 2814, 2900, 3291 ή 3373 κατάλληλα.

Οι μολυσματικές ουσίες υποδιαιρούνται στις ακόλουθες κατηγορίες :

2.2.62.1.4.1 Κατηγορία Α : Μία μολυσματική ουσία η οποία μεταφέρεται σε τέτοια μορφή ώστε, όταν συμβεί έκθεση σε αυτήν, μπορεί να προκαλέσει μόνιμη ανικανότητα, απειλή κατά της ζωής ή θανατηφόρα ασθένεια σε κατά τα άλλα υγιείς ανθρώπους ή ζώα. Ενδεικτικά παραδείγματα που πληρούν τα κριτήρια αυτά δίνονται στον πίνακα της παραγράφου αυτής

ΣΗΜΕΙΩΣΗ : Έκθεση συμβαίνει όταν μία μολυσματική ουσία απελευθερωθεί από την προστατευτική συσκευασία με αποτέλεσμα τη φυσική επαφή με ανθρώπους ή ζώα.

(a) Μολυσματικές ουσίες που ικανοποιούν τα κριτήρια αυτά οι οποίες προκαλούν ασθένεια σε ανθρώπους ή και σε ανθρώπους και σε ζώα θα καταχωρούνται υπό τον UN Αριθμ. 2814. Μολυσματικές ουσίες οι οποίες προκαλούν ασθένειες μόνο σε ζώα θα καταχωρούνται στον UN Αριθμ. 2900

(b) Η καταχώρηση στους UN Αριθμ. 2814 ή UN Αριθμ. 2900 θα βασίζεται σε γνωστό ιατρικό ιστορικό και συμπτώματα με προέλευση ανθρώπους ή ζώα, ενδημικές τοπικές συνθήκες ή επαγγελματική κρίση που αφορά σε μεμονωμένες συνθήκες με προέλευση ανθρώπους ή ζώα.

ΣΗΜΕΙΩΣΗ 1 : Η κατάλληλη ονομασία της αποστολής για τον UN Αριθμ. 2814 είναι "ΜΟΛΥΣΜΑΤΙΚΕΣ ΟΥΣΙΕΣ ΠΟΥ ΠΡΟΣΒΑΛΛΟΥΝ ΑΝΘΡΩΠΟΥΣ". Η κατάλληλη ονομασία της αποστολής για τον UN Αριθμ. 2900 είναι "ΜΟΛΥΣΜΑΤΙΚΕΣ ΟΥΣΙΕΣ ΠΟΥ ΠΡΟΣΒΑΛΛΟΥΝ ΖΩΑ μόνο".

2 : Ο ακόλουθος πίνακας δεν είναι πλήρης. Μολυσματικές ουσίες, συμπεριλαμβανομένων νέων ή επικίνδυνων παθογόνων μικροοργανισμών, που δεν παρουσιάζονται στον πίνακα αλλά πληρούν τα ίδια κριτήρια θα καταχωρούνται στην Κατηγορία Α. Επιπλέον, αν υπάρχει αμφιβολία περί του αν μία ουσία πληροί ή όχι τα κριτήρια αυτή θα καταχωρείται στην Κατηγορία Α.

3 : Στον ακόλουθο πίνακα, οι μικρο-οργανισμοί σε πλάγια γραφή είναι βακτήρια, μυκοπλάσματα, rickettsia ή μύκητες.

Ενδεικτικά παραδείγματα μολυσματικών ουσιών που περιλαμβάνονται στην Κατηγορία Α σε οποιαδήποτε μορφή εκτός αν άλλως δηλώνεται (2.2.62.1.4.1)	
UN Αριθμός και ονομασία	Μικρο-οργανισμοί
UN Αριθμ. 2814 ΜΟΛΥΣΜΑΤΙΚΕΣ ΟΥΣΙΕΣ ΠΟΥ ΠΡΟΣΒΑΛΛΟΥΝ ΤΟΥΣ ΑΝΘΡΩΠΟΥΣ	<p><i>Bacillus anthracis</i> (μόνον καλλιέργειες)</p> <p><i>Brucella abortus</i> (μόνον καλλιέργειες)</p> <p><i>Brucella melitensis</i> (μόνον καλλιέργειες)</p> <p><i>Brucella suis</i> (μόνον καλλιέργειες)</p> <p><i>Burkholderia mallei</i> - <i>Pseudomonas mallei</i> – Μάλις (μόνον καλλιέργειες)</p> <p><i>Burkholderia pseudomallei</i> – <i>Pseudomonas pseudomallei</i> (μόνον καλλιέργειες)</p> <p><i>Chlamydia psittaci</i> – στελέχη πτηνών (μόνον καλλιέργειες)</p> <p><i>Clostridium botulinum</i> (μόνον καλλιέργειες)</p> <p><i>Coccidioides immitis</i> (μόνον καλλιέργειες)</p> <p><i>Coxiella burnetii</i> (μόνον καλλιέργειες)</p> <p>Ιός αιμορραγικού πυρετού Κριμαίας - Κονγκό</p> <p>Δάγκειος ιός (μόνον καλλιέργειες)</p> <p>Ιός ανατολικής εγκεφαλίτιδας ίππων (μόνον καλλιέργειες)</p> <p><i>Escherichia coli</i>, Βεροτοξινογόνο (μόνον καλλιέργειες)^(a)</p> <p>Ιός Ebola</p> <p>Ιός Flexal</p> <p><i>Francisella tularensis</i> (μόνον καλλιέργειες)</p> <p>Ιός Guaranito</p> <p>Ιός Hantaan</p> <p>Ιοί Hanta που προκαλεί αιμορραγικό πυρετό με πνευλικό σύνδρομο</p> <p>Ιός Hendra</p> <p>Ιός Ηπατίτιδας Β (μόνον καλλιέργειες)</p> <p>Ιός έρπητος Β (μόνον καλλιέργειες)</p> <p>Ιός ανθρώπινης ανοσοποιητικής ανεπάρκειας (μόνον καλλιέργειες)</p> <p>Εξαιρετικά παθογόνος ιός γρίπης πτηνών (μόνον καλλιέργειες)</p> <p>Ιός ιαπωνικής εγκεφαλίτιδας (μόνον καλλιέργειες)</p> <p>Ιός Junin</p> <p>Ιός ασθένειας δάσους Kyasanur</p> <p>Ιός Lassa</p> <p>Ιός Machupo</p> <p>Ιός Marburg</p> <p>Ιός ευλογίας πιθήκου</p> <p><i>Mycobacterium tuberculosis</i> (μόνον καλλιέργειες)^(a)</p> <p>Ιός Nipah</p> <p>Ιός αιμορραγικού πυρετού Omsk</p> <p>Ιός πολιομυελίτιδας (μόνον καλλιέργειες)</p> <p>Ιός λύσσας (μόνον καλλιέργειες)</p> <p><i>Rickettsia prowazekii</i> (μόνον καλλιέργειες)</p> <p><i>Rickettsia rickettsii</i> (μόνον καλλιέργειες)</p>

	<p>Ιός πυρετού της Κοιλιάδας του Rift (μόνον καλλιέργειες)</p> <p>Ιός ρωσικής εαρινής – θερινής εγκεφαλίτιδας(μόνον καλλιέργειες)</p> <p>Ιός Sabia</p> <p><i>Shigella dysenteriae</i> τύπος 1 (μόνον καλλιέργειες) ^(a)</p> <p>Ιός κροτωνογενούς εγκεφαλίτιδας (μόνον καλλιέργειες)</p> <p>Ιός ευλογιάς</p> <p>Ιός εγκεφαλίτιδας ιπποειδών Βενεζουέλας (μόνον καλλιέργειες)</p> <p>Ιός δυτικού Νείλου (μόνον καλλιέργειες)</p> <p>Ιός κίτρινου πυρετού (μόνον καλλιέργειες)</p> <p><i>Yersinia pestis</i> (μόνον καλλιέργειες)</p>
<p>UN Αριθμ. 2814</p> <p>ΜΟΛΥΣΜΑΤΙΚΕΣ</p> <p>ΟΥΣΙΕΣ ΠΟΥ</p> <p>ΠΡΟΣΒΑΛΛΟΥΝ ΤΑ</p> <p>ΖΩΑ μόνον</p>	<p>Ιός αφρικανικής πανώλους των χοίρων</p> <p>Παραμυξοίος των πτηνών τύπου 1 – ιός ψευδοπανώλους των πτηνών</p> <p>Ιός καταρροϊκού πυρετού</p> <p>Ιός κλασσικής πανώλους χοίρων</p> <p>Ιός αφθώδη πυρετού</p> <p>Ιός λοιμώδους οζώδους δερματίτιδας</p> <p><i>Mycoplasma mycoides</i> – Λοιμώδης πλευροπνευμονία βοοειδών</p> <p>Ιός πανώλους μικρών μηρυκαστικών</p> <p>Ιός πανώλους των βοοειδών</p> <p>Ιός ευλογιάς των προβάτων</p> <p>Ιός ευλογιάς αιγών</p> <p>Ιός φυσαλιδώδους νόσου των χοίρων</p> <p>Ιός φυσαλιδώδους στοματίτιδας</p>

^(a) Ωστόσο, όταν οι καλλιέργειες προορίζονται για διαγνωστικούς ή κλινικούς σκοπούς, μπορούν να ταξινομούνται ως μολυσματικές ουσίες της Κατηγορίας Β.

2.2.62.1.4.2 Κατηγορία Β : Μία μολυσματική ουσία η οποία δεν πληροί τα κριτήρια για να περιληφθεί στην Κατηγορία Α. Μολυσματικές ουσίες στην Κατηγορία Β θα καταχωρούνται στον UN Αριθμ. 3373 .

ΣΗΜΕΙΩΣΗ : Η κατάλληλη ονομασία για την αποστολή του UN Αριθμ. 3373 είναι "ΒΙΟΛΟΓΙΚΟ ΥΛΙΚΟ, ΚΑΤΗΓΟΡΙΑ Β".

2.2.62.1.5. *Εξαιρέσεις*

2.2.62.1.5.1 Ουσίες οι οποίες δεν περιέχουν μολυσματικές ουσίες ή ουσίες οι οποίες δεν είναι πιθανό να προκαλέσουν ασθένειες σε ανθρώπους ή σε ζώα δεν υπόκεινται στις διατάξεις του RID εκτός και αν πληρούν τα κριτήρια για να συμπεριληφθούν σε άλλη κλάση.

2.2.62.1.5.2 Ουσίες που περιέχουν μικροοργανισμούς που είναι μη-παθογόνοι για ανθρώπους ή ζώα δεν υπόκεινται στον RID εκτός και αν πληρούν τα κριτήρια για να συμπεριληφθούν σε άλλη κλάση.

2.2.62.1.5.3 Ουσίες σε τέτοια μορφή ώστε κάθε παρόν παθογόνος μικροοργανισμός έχει ουδετεροποιηθεί ή απενεργοποιηθεί έτσι ώστε να μην διαθέτουν πια κίνδυνο για την υγεία δεν υπόκεινται στον RID εκτός και αν πληρούν τα κριτήρια για να συμπεριληφθούν σε άλλη κλάση.

ΣΗΜΕΙΩΣΗ: Ιατρικός εξοπλισμός ο οποίος έχει αποστραγγισθεί από ελεύθερα υγρά, θεωρείται ότι καλύπτει τις απαιτήσεις αυτής της παραγράφου και δεν υπόκειται εις τις διατάξεις του Κανονισμού RID.

- 2.2.62.1.5.4** Ουσίες στις οποίες η συγκέντρωση των παθογόνων οργανισμών βρίσκεται σε επίπεδο που συναντάται φυσικά (συμπεριλαμβανομένων ειδών διατροφής και δειγμάτων νερού) και οι οποίες δεν θεωρούνται ότι παρουσιάζουν σημαντικό κίνδυνο μόλυνσης δεν υπόκεινται στον RID εκτός και αν πληρούν τα κριτήρια για να συμπεριληφθούν σε άλλη κλάση.
- 2.2.62.1.5.5** Αποξηραμένες κηλίδες αίματος, που συλλέχθηκαν εφαρμόζοντας σταγόνα αίματος σε απορροφητικό υλικό, ή αίμα κρυμμένο σε περιπτώματα εξετάσεις, και αίμα ή συστατικά αίματος τα οποία έχουν συλλεγεί για μετάγγιση ή μεταμόσχευση ή για την προετοιμασία προϊόντων αίματος για να χρησιμοποιηθούν για μετάγγιση ή μεταμόσχευση και οποιοδήποτε ιστό ή όργανα που πρόκειται να χρησιμοποιηθούν για μεταμόσχευση δεν υπόκεινται στις διατάξεις του RID.
- 2.2.62.1.5.6** Δείγματα ζώων ή ανθρώπων για τα οποία υπάρχει η ελάχιστη πιθανότητα να είναι παρόντες παθογόνοι μικροοργανισμοί δεν υπόκεινται στον RID αν το δείγμα μεταφέρεται σε συσκευασία η οποία εμποδίζει οποιαδήποτε διαρροή και επισημαίνεται με τις λέξεις “Εξαιρούμενα ανθρώπινα δείγματα” ή “Εξαιρούμενα δείγματα ζώων” κατάλληλα. Η συσκευασία θεωρείται ότι συμμορφώνεται με τις ανωτέρω απαιτήσεις αν ικανοποιεί τις ακόλουθες συνθήκες :
- (a) Η συσκευασία αποτελείται από τρία μέρη :
- (i) ένα κύριο στεγανό δοχείο(α)
 - (ii) μια δευτερεύουσα στεγανή συσκευασία και
 - (iii) μια εξωτερική συσκευασία επαρκούς αντοχής για τον όγκο του, τη μάζα του και τη σκοπούμενη χρήση και με μία τουλάχιστον επιφάνεια με επιφάνεια με ελάχιστες διαστάσεις 100mm x 100mm.
- (b) Για υγρά, απορροφητικό υλικό σε επαρκή ποσότητα για να απορροφά όλο το περιεχόμενο που βρίσκεται μεταξύ του κύριου δοχείου και της δευτερεύουσας συσκευασίας έτσι ώστε, κατά τη διάρκεια της μεταφοράς, οποιαδήποτε απελευθέρωση ή διαρροή μιας υγρής ουσίας δεν θα φθάσει την εξωτερική συσκευασία και δεν θα διακινδυνεύεται η ακεραιότητα του προστατευτικού υλικού.
- (c) Όταν πολλαπλά εύθραυστα κύρια δοχεία τοποθετούνται σε μία και μόνη δευτερεύουσα συσκευασία, αυτά είτε τυλίγονται τα καθένα ξεχωριστά είτε χωρίζονται ώστε να εμποδίζεται η επαφή τους.

ΣΗΜΕΙΩΣΗ

- 1:** Προκειμένου να καθοριστεί αν μια ουσία εξαιρείται με βάση την παρούσα παράγραφο απαιτείται ένα στοιχείο επαγγελματικής κρίσης. Η κρίση θα πρέπει να βασίζεται σε γνωστό ιατρικό ιστορικό, συμπτώματα και μεμονωμένες συνθήκες της πηγής, ανθρώπου ή ζώου και ενδημικές τοπικές συνθήκες. Στα παραδείγματα δειγμάτων που μπορούν να μεταφέρονται με βάση την παρούσα παράγραφο περιλαμβάνονται
- δείγματα αίματος ή ούρων για την παρακολούθηση των επιπέδων της χοληστερόλης, των επιπέδων της γλυκόζης στο αίμα, τα επίπεδα των ορμονών, ή ειδικά αντισώματα του προστάτη (prostate specific antibodies, PSA).

- εκείνα που απαιτούνται για την παρακολούθηση της λειτουργίας οργάνων όπως της καρδιάς, της λειτουργίας του ήπατος ή των νεφρών για ανθρώπους ή ζώα με μη μολυσματικές ασθένειες, ή για θεραπευτική παρακολούθηση φαρμάκων.
- εκείνα που γίνονται για λόγους ασφάλειας ή απασχόλησης και προορίζονται για τον προσδιορισμό της παρουσίας ναρκωτικών ή οινόπνεύματος,
- τεστ εγκυμοσύνης,
- βιοψίες για την ανίχνευση καρκίνου και
- ανίχνευση αντισωμάτων σε ανθρώπους ή ζώα, αν δεν υπάρχει ανησυχία για μόλυνση (π.χ. αξιολόγηση ανοσίας από εμβόλιο, διάγνωση αυτοάνοσης ασθένειας κ.λπ.)

2: Για αερομεταφορά, συσκευασίες δειγμάτων που εξαιρούνται βάσει αυτής της παραγράφου θα ικανοποιούν τις προϋποθέσεις του (α) έως (c).

2.2.62.1.5.7 Εκτός από:

- (a) Ιατρικά απόβλητα (UN No. 3291).
- (b) Ιατρικές συσκευές ή εξοπλισμός μολυσμένες/μένος από ή περιέχουσες/χων μολυσματικές ουσίες οι οποίες ανήκουν εις την Κατηγορία Α (UN No. 2814 ή UN No. 2900) και
- (c) ιατρικές συσκευές (ή μηχανήματα) ή εξοπλισμός μολυσμένες/μένος από ή περιέχουσες/χων άλλα επικίνδυνα προϊόντα τα οποία ανταποκρίνονται εις τον ορισμό μίας άλλης κλάσης,

ιατρικές συσκευές ή εξοπλισμός πιθανώς μολυσμένες/νος από ή περιέχουσες/έχων μολυσματικές ουσίες, οι/ο οποίες/ος μεταφέρονται για απολύμανση, καθαρισμό, αποστείρωση, επισκευή ή για αξιολόγηση του εξοπλισμού δεν υπόκεινται εις τις διατάξεις του Κανονισμού RID εκτός από εκείνες αυτής της παραγράφου εάν είναι συσκευασμένες/νος εις συσκευασίες σχεδιασμένες και κατασκευασμένες κατά τέτοιον τρόπο ώστε, υπό κανονικές συνθήκες μεταφοράς, δεν θα μπορούν να σπάσουν, να διαρρηθούν ή να υπάρξει διαρροή των περιεχομένων τους. Οι συσκευασίες θα είναι σχεδιασμένες έτσι ώστε να ανταποκρίνονται εις τις απαιτήσεις κατασκευής οι οποίες απαριθμούνται εις την παράγραφο 6.1.4. ή 6.6.5.

Αυτές οι συσκευασίες θα ανταποκρίνονται εις τις γενικές απαιτήσεις συσκευασίας τών παραγράφων 4.1.1.1. και 4.1.1.2. και θα μπορούν να συγκρατούν τις ιατρικές συσκευές και τον εξοπλισμό όταν ρίπτονται από ύψος 1,2 (ενός κόμμα δύο) μέτρων.

Οι συσκευασίες θα έχουν (ή θα φέρουν) την σήμανση «USED MEDICAL DEVICE» («ΜΕΤΑΧΕΙΡΙΣΜΕΝΗ ΙΑΤΡΙΚΗ ΣΥΣΚΕΥΗ») ή «USED MEDICAL EQUIPMENT» («ΜΕΤΑΧΕΙΡΙΣΜΕΝΟΣ ΙΑΤΡΙΚΟΣ ΕΞΟΠΛΙΣΜΟΣ»). Όταν χρησιμοποιούνται ομάδες δεμάτων, αυτές θα είναι σημασμένες κατά τον ίδιο τρόπο, εκτός από όταν η επιγραφή θα παραμείνει ορατή.

2.2.62.1.6 (Δεσμευμένο)

2.2.62.1.7 (Δεσμευμένο)

2.2.62.1.8 (Δεσμευμένο)

2.2.62.1.9 Βιολογικά προϊόντα

Για τους σκοπούς του RID, τα βιολογικά προϊόντα διαιρούνται στις ακόλουθες ομάδες :

- (a) εκείνα τα οποία κατασκευάζονται και συσκευάζονται σύμφωνα με τις απαιτήσεις των ανάλογων εθνικών αρχών και μεταφέρονται για σκοπούς τελικής συσκευασίας ή διανομής, και για χρήση για φροντίδα της προσωπικής υγείας από επαγγελματίες ιατρούς ή άτομα. Οι ουσίες της ομάδας αυτής δεν υπόκεινται στις διατάξεις του RID.
- (b) εκείνα τα οποία δεν εμπίπτουν στην παράγραφο (a) και είναι γνωστό ή υπάρχουν βάσιμοι λόγοι ότι περιέχουν μολυσματικές ουσίες και δεν πληρούν τα κριτήρια να περιληφθούν στην Κατηγορία Α ή στην Κατηγορία Β. Οι ουσίες της ομάδας αυτής θα καταχωρούνται στους Αριθμ. UN 2814, 2900 ή 3373, ανάλογα.

ΣΗΜΕΙΩΣΗ : Κάποια επιτρεπόμενα βιολογικά προϊόντα μπορεί να παρουσιάζουν βιοκίνδυνο μόνο σε συγκεκριμένα σημεία του κόσμου. Στην περίπτωση αυτή οι αρμόδιες αρχές μπορεί να απαιτήσουν αυτά τα βιολογικά προϊόντα να είναι σε συμμόρφωση με τις τοπικές απαιτήσεις για τις μολυσματικές ουσίες ή μπορεί να επιβάλλουν άλλους περιορισμούς.

2.2.62.1.10 Γενετικά τροποποιημένοι μικροοργανισμοί και οργανισμοί

Γενετικά τροποποιημένοι μικροοργανισμοί που δεν ικανοποιούν τον ορισμό μολυσματικών ουσιών θα ταξινομούνται σύμφωνα με την παράγραφο 2.2.9.

2.2.62.1.11 Ιατρικά ή κλινικά απόβλητα**2.2.62.1.11.1** Ιατρικά ή κλινικά απόβλητα που περιέχουν μολυσματικές ουσίες της Κατηγορίας Α θα καταχωρούνται στον UN Αριθμ. 2814 ή UN Αριθμ. 2900 κατάλληλα. Ιατρικά ή κλινικά απόβλητα που περιέχουν μολυσματικές ουσίες στην Κατηγορία Β θα καταχωρούνται στον UN Αριθμ. 3291.

ΣΗΜΕΙΩΣΗ : Ιατρικά ή κλινικά απόβλητα που καταχωρήθηκαν στον αριθμό 18 01 03 (Απόβλητα από φροντίδα υγείας ανθρώπων ή ζώων ή/και σχετική έρευνα – απόβλητα από γενέθλια φροντίδα, διάγνωση, θεραπεία ή πρόληψη ασθενειών σε ανθρώπους – απόβλητα των οποίων η συλλογή και διάθεση υπόκειται σε ειδικές απαιτήσεις προκειμένου να προλαμβάνεται μόλυνση) ή στον αριθμό 18 02 02 (Απόβλητα από φροντίδα υγείας ανθρώπων ή ζώων ή/και σχετική έρευνα – απόβλητα από έρευνα, διάγνωση, θεραπεία ή πρόληψη ασθενειών που εμπλέκονται ζώα - απόβλητα των οποίων η συλλογή και διάθεση υπόκειται σε ειδικές απαιτήσεις προκειμένου να προλαμβάνεται μόλυνση) σύμφωνα με τον κατάλογο αποβλήτων που προσαρτάται στην Απόφαση της Ευρωπαϊκής Κοινότητας 2000/532/EC⁶, όπως τροποποιήθηκε, θα ταξινομούνται σύμφωνα με τις διατάξεις που τίθενται στην παρούσα παράγραφο, με βάση ιατρική ή κτηνιατρική διάγνωση που αφορούν τον ασθενή ή το ζώο.

⁶ Κοινοτική Απόφαση 2000/532/EC της 3^{ης} Μαΐου 2000, που αντικαθιστά την Απόφαση 94/3/EC καθιερώνοντας κατάλογο αποβλήτων σε εφαρμογή του Άρθρου 1(α) της Οδηγίας του Συμβουλίου 75/442/EEC για απόβλητα (που αντικαταστάθηκε από την Οδηγία του Ευρωπαϊκού Κοινοβουλίου και του Συμβουλίου Επίσημη Εφημερίδα της Ευρωπαϊκής Ένωσης αριθ. L 114 της 27^{ης} Απριλίου 2007, σελίδα 9) 2006/12/EC (και της Οδηγίας του Συμβουλίου 94/904/EC καθιερώνοντας κατάλογο επικίνδυνων αποβλήτων σε εφαρμογή του Άρθρου 1(4) της Οδηγίας του Συμβουλίου 91/689/EEC για επικίνδυνα απόβλητα (Επίσημη Εφημερίδα της Ευρωπαϊκής Κοινότητας No L 226 της 6^{ης} Σεπτεμβρίου 2000, σελίδα 3).

2.2.62.1.11.2 Ιατρικά ή κλινικά απόβλητα για τα οποία βάσιμα θεωρείται ότι έχουν χαμηλή πιθανότητα να περιέχουν μολυσματικές ουσίες θα καταχωρούνται υπό τον UN Αριθμ. 3291. Για την καταχώρηση, μπορεί να ληφθούν υπόψη διεθνείς, περιφερειακοί ή εθνικοί κατάλογοι αποβλήτων.

ΣΗΜΕΙΩΣΗ 1: Η κατάλληλη ονομασία αποστολής για UN Αριθμ. 3291 είναι “ΚΛΙΝΙΚΑ ΑΠΟΒΛΗΤΑ, ΜΗ ΠΡΟΣΔΙΟΡΙΣΜΕΝΑ, Ε.Α.Ο.” ή “(ΒΙΟ) ΙΑΤΡΙΚΑ ΑΠΟΒΛΗΤΑ, Ε.Α.Ο.” ή “ΡΥΘΜΙΣΜΕΝΑ ΙΑΤΡΙΚΑ ΑΠΟΒΛΗΤΑ, Ε.Α.Ο.”

2: Παρά τα κριτήρια ταξινόμησης που τέθηκαν παραπάνω, ιατρικά ή κλινικά απόβλητα που καταχωρήθηκαν στον αριθμό 18 01 04 (Απόβλητα από φροντίδα υγείας ανθρώπων ή ζώων ή/και σχετική έρευνα – απόβλητα από γενέθλια φροντίδα, διάγνωση, θεραπεία ή πρόληψη ασθενειών σε ανθρώπους – απόβλητα των οποίων η συλλογή και διάθεση υπόκειται σε ειδικές απαιτήσεις προκειμένου να προλαμβάνεται μόλυνση) ή στον αριθμό 18 02 03 (Απόβλητα από φροντίδα υγείας ανθρώπων ή ζώων ή/και σχετική έρευνα – απόβλητα από έρευνα, διάγνωση, θεραπεία ή πρόληψη ασθενειών που εμπλέκονται ζώα - απόβλητα των οποίων η συλλογή και διάθεση δεν υπόκειται σε ειδικές απαιτήσεις προκειμένου να προλαμβάνεται μόλυνση) σύμφωνα με τον κατάλογο αποβλήτων που προσαρτάται στην Απόφαση της Ευρωπαϊκής Κοινότητας 2000/532/EC⁵ όπως τροποποιήθηκε, δεν υπόκεινται στις διατάξεις του RID.

2.2.62.1.11.3 Ιατρικά ή κλινικά απόβλητα που έχουν απολυμανθεί τα οποία προηγουμένως περιείχαν μολυσματικές ουσίες δεν υπόκεινται στις διατάξεις του RID εκτός και αν πληρούν τα κριτήρια για να περιληφθούν σε άλλη Κλάση.

2.2.62.1.11.4 Ιατρικά ή κλινικά απόβλητα που καταχωρούνται στον Αριθμό UN 3291 καταχωρούνται στην ομάδα συσκευασίας II.

2.2.62.1.12 *Μολυσμένα ζώα*

2.2.62.1.12.1 Εκτός αν μία μολυσματική ουσία δεν μπορεί να παραδοθεί με άλλα μέσα, ζωντανά ζώα δεν θα πρέπει να χρησιμοποιούνται για την παράδοση μιας ουσίας. Ένα ζωντανό ζώο το οποίο έχει σκοπίμως μολυνθεί και είναι γνωστό ή υπάρχουν υποψίες ότι περιέχει μολυσματική ουσία θα πρέπει να μεταφέρεται μόνο υπό τους όρους και τις συνθήκες που εγκρίνονται από την αρμόδια αρχή και σύμφωνα με τους κανονισμούς οι οποίοι εφαρμόζονται για την μεταφορά ζώων⁷.

2.2.62.1.12.2 Ζωικό υλικό που προσβλήθηκε από παθογόνους οργανισμούς της Κατηγορίας Α ή από παθογόνους οργανισμούς οι οποίοι θα καταχωρούνταν στην Κατηγορίας Α σε καλλιέργειες μόνο, θα καταχωρούνται στον Αριθ. UN 2814 ή στον Αριθ. UN 2900 αναλόγως. Ζωικό υλικό που προσβλήθηκε από παθογόνους οργανισμούς της Κατηγορίας Β, άλλους από εκείνους που θα καταχωρούνταν στην Κατηγορίας Α αν βρισκόνταν σε καλλιέργειες, θα καταχωρούνται στον Αριθ. UN 3373.

Άλλα πτώματα ζώων που προσβλήθηκαν από παθογόνους οργανισμούς της Κατηγορίας Β θα μεταφέρονται σύμφωνα με τις διατάξεις που ορίζονται από την αρμόδια αρχή⁸.

⁸ Κανονισμοί για νεκρά μολυσμένα ζώα περιέχονται π.χ. στον Κανονισμό (ΕΚ) Νο. 1774/2002 του Ευρωπαϊκού Κοινοβουλίου και του Συμβουλίου της 3^{ης} Οκτωβρίου του 2002 όπου τίθενται κανόνες υγείας που αφορούν τα παραπρωτόνια ζώων που δεν προορίζονται για κατανάλωση από ανθρώπους (Επίσημη Εφημερίδα της Ευρωπαϊκής Κοινότητας Νο L 273 της 10 Οκτωβρίου 2002, σελ.1).

2.2.62.2 Ουσίες μη αποδεκτές για μεταφορά

Ζωντανά σπονδυλωτά ή ασπόνδυλα ζώα δεν επιτρέπεται να χρησιμοποιούνται για τη μεταφορά ενός μολυσματικού παράγοντα εκτός εάν ο παράγοντας δεν μπορεί να μεταφερθεί με κανέναν άλλο τρόπο ή εάν το φορτίο έχει εγκριθεί από την αρμόδια αρχή (βλ. 2.2.62.1.12.1).

2.2.62.3 Κατάλογος ομαδικών καταχωρήσεων

Κωδικός ταξινόμησης	Αριθμ. UN	Ονομασία της ουσίας ή του είδους
Μολυσματικές ουσίες		
Επιδράσεις σε ανθρώπους	I1	2814 ΜΟΛΥΣΜΑΤΙΚΗ ΟΥΣΙΑ, ΜΕ ΕΠΙΔΡΑΣΗ ΣΤΟΥΣ ΑΝΘΡΩΠΟΥΣ
Επιδράσεις μόνο σε ζώα	I2	2900 ΜΟΛΥΣΜΑΤΙΚΗ ΟΥΣΙΑ, ΜΕ ΕΠΙΔΡΑΣΗ ΣΕ ΖΩΑ μόνο
Κλινικά απόβλητα	I3	3291 ΚΛΙΝΙΚΑ ΑΠΟΒΛΗΤΑ, ΜΗ ΚΑΘΟΡΙΣΜΕΝΑ, Ε.Α.Ο., ή 3291 (ΒΙΟ)ΙΑΤΡΙΚΑ ΑΠΟΒΛΗΤΑ, Ε.Α.Ο., ή 3291 ΡΥΘΜΙΣΜΕΝΑ ΙΑΤΡΙΚΑ ΑΠΟΒΛΗΤΑ, Ε.Α.Ο.
Βιολογικές ουσίες	I4	3373 ΒΙΟΛΟΓΙΚΑ ΠΡΟΙΟΝΤΑ, ΚΑΤΗΓΟΡΙΑ Β

2.2.7 Κλάση 7: Ραδιενεργό Υλικό**2.2.7.1 Ορισμοί**

2.2.7.1.1 *Radioactive material* : **Ραδιενεργό υλικό** σημαίνει οποιοδήποτε υλικό που περιέχει ραδιονουκλεΐδια όπου τόσο η συγκέντρωση δραστηκότητας όσο και η συνολική δραστηκότητα στο φορτίο υπερβαίνει τις τιμές που καθορίζονται στις παραγράφους 2.2.7.2.2.1 έως 2.2.7.2.2.6.

2.2.7.1.2 Μόλυνση

Contamination : **Μόλυνση** σημαίνει η παρουσία μιας ραδιενεργούς ουσίας επί της επιφανείας σε ποσότητες που υπερβαίνουν τα 0.4 Bq/cm^2 για εκπομπούς βήτα και γάμμα και χαμηλής τοξικότητας εκπομπούς άλφα, ή 0.04 Bq/cm^2 για όλους τους άλλους εκπομπούς άλφα.

Non-fixed contamination : **Μη-μόνιμη μόλυνση** σημαίνει μόλυνση που μπορεί να αφαιρεθεί από μία επιφάνεια υπό συνήθεις συνθήκες μεταφοράς

Fixed contamination : **Μόνιμη μόλυνση** σημαίνει άλλη μόλυνση από εκείνη της μη μόνιμης.

2.2.7.1.3 Ορισμοί ειδικών όρων **A_1 και A_2**

A_1 σημαίνει τη τιμή δραστηκότητας ενός ειδικού τύπου ραδιενεργού υλικού το οποίο αναφέρεται στον Πίνακα στην 2.2.7.2.2.1 ή προέρχεται από την 2.2.7.2.2.2 και χρησιμοποιείται για να προσδιορίσει τα όρια της δραστηκότητας για τις απαιτήσεις του RID.

A_2 σημαίνει την τιμή δραστηκότητας ενός ραδιενεργού υλικού, άλλου από τον ειδικό τύπο ραδιενεργού υλικού, το οποίο αναφέρεται στον Πίνακα στην 2.2.7.2.2.1 ή προέρχεται από την 2.2.7.2.2.2 και χρησιμοποιείται για να προσδιορίσει τα όρια της δραστηκότητας για τις απαιτήσεις του RID.

Fissile nuclides : **Σχάσιμα νουκλεΐδια** σημαίνει ουράνιο 233, ουράνιο 235, πλουτώνιο 239 και πλουτώνιο 241.

Fissile material : **Σχάσιμο υλικό** σημαίνει ένα υλικό που περιλαμβάνει οποιοδήποτε από τα σχάσιμα νουκλεΐδια. Δεν περιλαμβάνονται σε αυτόν τον ορισμό τα:

- (a) Φυσικό ουράνιο ή εξαντλημένο ουράνιο το οποίο είναι μη ακτινοβολημένο και
- (b) Φυσικό ουράνιο ή εξαντλημένο ουράνιο το οποίο έχει ακτινοβοληθεί σε θερμικούς αντιδραστήρες μόνο.

Low dispersible radioactive material : **Χαμηλής διασποράς ραδιενεργό υλικό** σημαίνει είτε στερεό ραδιενεργό υλικό είτε στερεό ραδιενεργό υλικό σε σφραγισμένη κάψουλα, το οποίο έχει χαμηλή διασπορά και δεν είναι σε μορφή σκόνης.

Low specific activity (L.S.A.) material : **Χαμηλής ειδικής δραστηκότητας (L.S.A.) υλικό** σημαίνει ραδιενεργό υλικό το οποίο από τη φύση του έχει περιορισμένη ειδική δραστηκότητα ή ραδιενεργό υλικό

στο οποίο εφαρμόζονται οι περιορισμοί της κατ' εκτίμηση μέσης ειδικής δραστηριότητας. Υλικά εξωτερικής επένδυσης που περιβάλλουν το L.S.A. υλικό δεν θα λαμβάνονται υπόψη για τον προσδιορισμό της κατ' εκτίμηση μέσης ειδικής δραστηριότητας.

Low toxicity alpha emitters : Χαμηλής τοξικότητας άλφα εκπομποί είναι: φυσικό ουράνιο, εξαντλημένο ουράνιο, φυσικό θόριο, ουράνιο-235 ή ουράνιο-238, θόριο-232, θόριο-228 και θόριο 230 όταν περιέχονται σε μεταλλεύματα ή φυσικά και χημικά συμπτυκνώματα, ή άλφα εκπομποί με χρόνο ημι-ζωής μικρότερο από 10 ημέρες.

Special form radioactive material : Ραδιενεργό υλικό ειδικού τύπου σημαίνει:

- (a) Ένα μη διασπειρώμενο στερεό ραδιενεργό υλικό, είτε
- (b) Μία σφραγισμένη κάψουλα που περιέχει ραδιενεργό υλικό

Specific activity of a radionuclide : Ειδική δραστηριότητα ραδιονουκλεΐδιου σημαίνει η δραστηριότητα ανά μονάδα μάζας του εν λόγω ραδιονουκλεΐδιου. Η ειδική δραστηριότητα ενός υλικού θα σημαίνει τη δραστηριότητα ανά μονάδα μάζας του υλικού στο οποίο τα ραδιονουκλεΐδια είναι ομοιόμορφα κατανεμημένα.

Surface contaminated object (SCO) : Επιφανειακά μολυσμένο αντικείμενο (SCO) σημαίνει ένα στερεό αντικείμενο το οποίο από μόνο του δεν είναι ραδιενεργό και το οποίο έχει ραδιενεργό υλικό κατανεμημένο στις επιφάνειές του.

Unirradiated thorium : Μη εκπέμπον θόριο σημαίνει το θόριο που δεν περιέχει άνω του 10^{-7} g ουράνιο-233 ανά γραμμάριο θορίου-232.

Unirradiated uranium : Μη εκπέμπον ουράνιο σημαίνει το ουράνιο που δεν περιέχει άνω του 2×10^3 Bq πλουτωνίου ανά γραμμάριο ουρανίου-235, όχι πάνω από 9×10^6 Bq σχασίμων υλικών ανά γραμμάριο ουρανίου-235 και όχι πάνω από 5×10^{-3} g ουρανίου-236 ανά γραμμάριο ουρανίου-235.

Uranium – natural, depleted, enriched : Ουράνιο – φυσικό, εξαντλημένο, εμπλουτισμένο σημαίνει τα ακόλουθα:

Natural uranium : Φυσικό ουράνιο σημαίνει ουράνιο (το οποίο μπορεί να είναι χημικά διαχωρισμένο), που περιέχει τη φυσικά απαντώμενη κατανομή ισοτόπων ουρανίου (περίπου 99.28% ουράνιο-238, και 0.72% ουράνιο-235 κατά μάζα).

Depleted uranium : Εξαντλημένο ουράνιο σημαίνει ουράνιο που περιέχει μικρότερο ποσοστό μάζας ουρανίου-235 απ' ό,τι το φυσικό ουράνιο.

Enriched uranium : Εμπλουτισμένο ουράνιο σημαίνει ουράνιο που περιέχει μεγαλύτερο ποσοστό μάζας ουρανίου-235 από 0.72%.

Σε όλες τις περιπτώσεις, υπάρχει παρουσία ενός μικρού ποσοστού μάζας ουρανίου-234.

2.2.7.2 Ταξινόμηση

2.2.7.2.1 Γενικές διατάξεις

2.2.7.2.1.1

Το ραδιενεργό υλικό θα καταχωρηθεί σε ένα UN αριθμό που ορίζεται στον Πίνακα 2.2.7.2.1.1 ανάλογα με το επίπεδο δραστηκότητας των ραδιονουκλεϊδίων που περιέχονται σε μία συσκευασία, τις ιδιότητες σχάσης ή μη-σχάσης αυτών των ραδιονουκλεϊδίων, τον τύπο κόλου που θα παρουσιαστεί για μεταφορά και τη φύση ή μορφή των περιεχομένων του κόλου, ή ειδικές διευθετήσεις που διέπουν τη μεταφορά, σύμφωνα με τις διατάξεις που αναφέρονται στη 2.2.7.2.2. έως 2.2.7.2.5.

Πίνακας 2.2.7.2.1.1. Καθορισμός αριθμών UN

Εξαιρούμενα κόλα (1.7.1.5)	
UN 2908	ΡΑΔΙΕΝΕΡΓΟ ΥΛΙΚΟ. ΕΞΑΙΡΟΥΜΕΝΟ ΚΟΛΟ – ΑΔΕΙΑ ΣΥΣΚΕΥΑΣΙΑ
UN 2909	ΡΑΔΙΕΝΕΡΓΟ ΥΛΙΚΟ, ΕΞΑΙΡΟΥΜΕΝΟ ΚΟΛΟ – ΕΙΔΗ ΚΑΤΑΣΚΕΥΑΣΜΕΝΑ ΑΠΟ ΦΥΣΙΚΟ ΟΥΡΑΝΙΟ Ή ΑΠΕΜΠΛΟΥΤΙΣΜΕΝΟ ΟΥΡΑΝΙΟ Ή ΦΥΣΙΚΟ ΘΟΡΙΟ
UN 2910	ΡΑΔΙΕΝΕΡΓΟ ΥΛΙΚΟ, ΕΞΑΙΡΟΥΜΕΝΟ ΚΟΛΟ – ΠΕΡΙΟΡΙΣΜΕΝΗ ΠΟΣΟΤΗΤΑ ΥΛΙΚΟΥ
UN 2911	ΡΑΔΙΕΝΕΡΓΟ ΥΛΙΚΟ, ΕΞΑΙΡΟΥΜΕΝΟ ΚΟΛΟ – ΟΡΓΑΝΑ Ή ΑΝΤΙΚΕΙΜΕΝΑ
Χαμηλής ειδικής δραστηκότητας ραδιενεργό υλικό (2.2.7.2.3.1)	
UN 2912	ΡΑΔΙΕΝΕΡΓΟ ΥΛΙΚΟ, ΧΑΜΗΛΗΣ ΕΙΔΙΚΗΣ ΔΡΑΣΤΙΚΟΤΗΤΑΣ (LSA-I), μη σχάσιμο ή σχάσιμο-εξαιρούμενο
UN 3321	ΡΑΔΙΕΝΕΡΓΟ ΥΛΙΚΟ, ΧΑΜΗΛΗΣ ΕΙΔΙΚΗΣ ΔΡΑΣΤΙΚΟΤΗΤΑΣ (LSA-II), μη σχάσιμο ή σχάσιμο-εξαιρούμενο
UN 3322	ΡΑΔΙΕΝΕΡΓΟ ΥΛΙΚΟ, ΧΑΜΗΛΗΣ ΕΙΔΙΚΗΣ ΔΡΑΣΤΙΚΟΤΗΤΑΣ (LSA-III), μη σχάσιμο ή σχάσιμο-εξαιρούμενο
UN 3324	ΡΑΔΙΕΝΕΡΓΟ ΥΛΙΚΟ, ΧΑΜΗΛΗΣ ΕΙΔΙΚΗΣ ΔΡΑΣΤΙΚΟΤΗΤΑΣ (LSA-II), σχάσιμο
UN 3325	ΡΑΔΙΕΝΕΡΓΟ ΥΛΙΚΟ, ΧΑΜΗΛΗΣ ΕΙΔΙΚΗΣ ΔΡΑΣΤΙΚΟΤΗΤΑΣ (LSA-III), σχάσιμο
Αντικείμενα με μολυσμένη επιφάνεια (2.2.7.2.3.2)	
UN 2913	ΡΑΔΙΕΝΕΡΓΟ ΥΛΙΚΟ, ΑΝΤΙΚΕΙΜΕΝΑ ΜΕ ΜΟΛΥΣΜΕΝΗ ΕΠΙΦΑΝΕΙΑ (SCO-I ή SCO-II), μη σχάσιμα ή σχάσιμα-εξαιρούμενα
UN 3326	ΡΑΔΙΕΝΕΡΓΟ ΥΛΙΚΟ, ΑΝΤΙΚΕΙΜΕΝΑ ΜΕ ΜΟΛΥΣΜΕΝΗ ΕΠΙΦΑΝΕΙΑ (SCO-I ή SCO-II), σχάσιμα
Κόλα τύπου Α (2.2.7.2.4.4)	
UN 2915	ΡΑΔΙΕΝΕΡΓΟ ΥΛΙΚΟ, ΚΟΛΟ ΤΥΠΟΥ Α, μη ειδικής μορφής, μη σχάσιμο ή σχάσιμο-εξαιρούμενο
UN 3327	ΡΑΔΙΕΝΕΡΓΟ ΥΛΙΚΟ, ΚΟΛΟ ΤΥΠΟΥ Α, ΣΧΑΣΙΜΟ, μη ειδικής μορφής
UN 3332	ΡΑΔΙΕΝΕΡΓΟ ΥΛΙΚΟ, ΚΟΛΟ ΤΥΠΟΥ Α, ΕΙΔΙΚΗΣ ΜΟΡΦΗΣ, μη σχάσιμο ή σχάσιμο-εξαιρούμενο
UN 3333	ΡΑΔΙΕΝΕΡΓΟ ΥΛΙΚΟ, ΚΟΛΟ ΤΥΠΟΥ Α, ΕΙΔΙΚΗΣ ΜΟΡΦΗΣ, ΣΧΑΣΙΜΟ
Κόλα τύπου Β(Υ) (2.2.7.2.4.6)	
UN 2916	ΡΑΔΙΕΝΕΡΓΟ ΥΛΙΚΟ, ΚΟΛΟ ΤΥΠΟΥ Β(Υ), μη σχάσιμο ή σχάσιμο-εξαιρούμενο
UN 3328	ΡΑΔΙΕΝΕΡΓΟ ΥΛΙΚΟ, ΚΟΛΟ ΤΥΠΟΥ Β(Υ), ΣΧΑΣΙΜΟ
Κόλα τύπου Β(Μ) (2.2.7.2.4.6)	
UN 2917	ΡΑΔΙΕΝΕΡΓΟ ΥΛΙΚΟ, ΚΟΛΟ ΤΥΠΟΥ Β(Μ), μη σχάσιμο ή σχάσιμο-εξαιρούμενο
UN 3329	ΡΑΔΙΕΝΕΡΓΟ ΥΛΙΚΟ, ΚΟΛΟ ΤΥΠΟΥ Β(Μ), ΣΧΑΣΙΜΟ
Κόλα τύπου C (2.2.7.2.4.6)	
UN 3323	ΡΑΔΙΕΝΕΡΓΟ ΥΛΙΚΟ, ΚΟΛΟ ΤΥΠΟΥ C, μη σχάσιμο ή σχάσιμο-εξαιρούμενο
UN 3330	ΡΑΔΙΕΝΕΡΓΟ ΥΛΙΚΟ, ΚΟΛΟ ΤΥΠΟΥ C, ΣΧΑΣΙΜΟ
Ειδική διευθέτηση (2.2.7.2.5)	
UN 2919	ΡΑΔΙΕΝΕΡΓΟ ΥΛΙΚΟ, ΜΕΤΑΦΕΡΟΜΕΝΟ ΚΑΤΩ ΑΠΟ ΕΙΔΙΚΕΣ ΔΙΕΥΘΕΤΗΣΕΙΣ, μη

	σχάσιμο ή σχάσιμο-εξαιρούμενο
UN 3331	ΡΑΔΙΕΝΕΡΓΟ ΥΛΙΚΟ, ΜΕΤΑΦΕΡΟΜΕΝΟ ΚΑΤΩ ΑΠΟ ΕΙΔΙΚΕΣ ΔΙΕΥΘΕΤΗΣΕΙΣ, ΣΧΑΣΙΜΟ
Εξαχλωριούχο ουράνιο (2.2.7.2.4.5)	
UN 2977	ΡΑΔΙΕΝΕΡΓΟ ΥΛΙΚΟ, ΕΞΑΧΛΩΡΙΟΥΧΟ ΟΥΡΑΝΙΟ, ΣΧΑΣΙΜΟ
UN 2978	ΡΑΔΙΕΝΕΡΓΟ ΥΛΙΚΟ, ΕΞΑΧΛΩΡΙΟΥΧΟ ΟΥΡΑΝΙΟ, μη-σχάσιμο ή σχάσιμο-εξαιρούμενο

2.2.7.2.2 Καθορισμός επιπέδου δραστηριότητας

2.2.7.2.2.1 Οι ακόλουθες βασικές τιμές για επιμέρους ραδιονουκλεΐδια δίδονται στον Πίνακα 2.2.7.2.2.1:

- (a) A₁ και A₂ σε TBq
- (b) Συγκέντρωση δραστηριότητας για εξαιρούμενο υλικό σε Bq/g και
- (c) Όρια δραστηριότητας για εξαιρούμενα φορτία σε Bq

Πίνακας 2.2.7.7.2.2.1: Βασικές τιμές ραδιονουκλεϊδίων για ατομικά ραδιονουκλεΐδια

Ραδιονουκλεΐδιο (ατομικός αριθμός)	A ₁ (TBq)	A ₂ (TBq)	Συγκέντρωση δραστικότητας για εξαιρούμενο υλικό (Bq/g)	Όριο δραστικότητας για εξαιρούμενο φορτίο (Bq)
Ακτίνιο (89)				
Ac-225 (a)	8×10^{-1}	6×10^{-3}	1×10^1	1×10^4
Ac-227 (a)	9×10^{-1}	9×10^{-5}	1×10^{-1}	1×10^3
Ac-228	6×10^{-1}	5×10^{-1}	1×10^1	1×10^6
Άργυρος (47)				
Ag-105	2×10^0	2×10^0	1×10^2	1×10^6
Ag-108m (a)	7×10^{-1}	7×10^{-1}	1×10^1 (b)	1×10^6 (b)
Ag-110m (a)	4×10^{-1}	4×10^{-1}	1×10^1	1×10^6
Ag-111	2×10^0	6×10^{-1}	1×10^3	1×10^6
Αργίλιο (13)				
Al-26	1×10^{-1}	1×10^{-1}	1×10^1	1×10^5
Αμερίκιο (95)				
Am-241	1×10^1	1×10^{-3}	1×10^0	1×10^4
Am-242m (a)	1×10^1	1×10^{-3}	1×10^0 (b)	1×10^4 (b)
Am-243 (a)	5×10^0	1×10^{-3}	1×10^0 (b)	1×10^3 (b)
Αργό (18)				
Ar-37	4×10^1	4×10^1	1×10^6	1×10^8
Ar-39	4×10^1	2×10^1	1×10^7	1×10^4
Ar-41	3×10^{-1}	3×10^{-1}	1×10^2	1×10^9
Αρσενικό (33)				
As-72	3×10^{-1}	3×10^{-1}	1×10^1	1×10^5
As-73	4×10^1	4×10^1	1×10^3	1×10^7
As-74	1×10^0	9×10^{-1}	1×10^1	1×10^6
As-76	3×10^{-1}	3×10^{-1}	1×10^2	1×10^5
As-77	2×10^1	7×10^{-1}	1×10^3	1×10^6
Αστάτιο (85)				
At-211 (a)	2×10^1	5×10^{-1}	1×10^3	1×10^7
Χρυσός (79)				
Au-193	7×10^0	2×10^0	1×10^2	1×10^7
Au-194	1×10^0	1×10^0	1×10^1	1×10^6
Au-195	1×10^1	6×10^0	1×10^2	1×10^7
Au-198	1×10^0	6×10^{-1}	1×10^2	1×10^6
Au-199	1×10^1	6×10^{-1}	1×10^2	1×10^6
Βάριο (56)				
Ba-131 (a)	2×10^0	2×10^0	1×10^2	1×10^6

Ραδιονουκλεΐδιο (ατομικός αριθμός)	A ₁ (TBq)	A ₂ (TBq)	Συγκέντρωση δραστικότητας για εξαιρούμενο υλικό (Bq/g)	Όριο δραστικότητας για εξαιρούμενο φορτίο (Bq)
Ba-133	3×10^0	3×10^0	1×10^2	1×10^6
Ba-133m	2×10^1	6×10^{-1}	1×10^2	1×10^6
Ba-140 (a)	5×10^{-1}	3×10^{-1}	1×10^1 (b)	1×10^5 (b)
Βηρύλλιο (4)				
Be-7	2×10^1	2×10^1	1×10^3	1×10^7
Be-10	4×10^1	6×10^{-1}	1×10^4	1×10^6
Βισμούθιο (83)				
Bi-205	7×10^{-1}	7×10^{-1}	1×10^1	1×10^6
Bi-206	3×10^{-1}	3×10^{-1}	1×10^1	1×10^5
Bi-207	7×10^{-1}	7×10^{-1}	1×10^1	1×10^6
Bi-210	1×10^0	6×10^{-1}	1×10^3	1×10^6
Bi-210m (a)	6×10^{-1}	2×10^{-2}	1×10^1	1×10^5
Bi-212 (a)	7×10^{-1}	6×10^{-1}	1×10^1 (b)	1×10^5 (b)
Μπτερκέλιο (97)				
Bk-247	8×10^0	8×10^{-4}	1×10^0	1×10^4
Bk-249 (a)	4×10^1	3×10^{-1}	1×10^3	1×10^6
Βρώμιο (35)				
Br-76	4×10^{-1}	4×10^{-1}	1×10^1	1×10^5
Br-77	3×10^0	3×10^0	1×10^2	1×10^6
Br-82	4×10^{-1}	4×10^{-1}	1×10^1	1×10^6
Άνθρακας (6)				
C-11	1×10^0	6×10^{-1}	1×10^1	1×10^6
C-14	4×10^1	3×10^0	1×10^4	1×10^7
Ασβέστιο (20)				
Ca-41	Χωρίς όριο	Χωρίς όριο	1×10^5	1×10^7
Ca-45	4×10^1	1×10^0	1×10^4	1×10^7
Ca-47 (a)	3×10^0	3×10^{-1}	1×10^1	1×10^6
Κάδμιο (48)				
Cd-109	3×10^1	2×10^0	1×10^4	1×10^6
Cd-113m	4×10^1	5×10^{-1}	1×10^3	1×10^6
Cd-115 (a)	3×10^0	4×10^{-1}	1×10^2	1×10^6
Cd-115m	5×10^{-1}	5×10^{-1}	1×10^3	1×10^6
Δημήτριο (58)				
Ce-139	7×10^0	2×10^0	1×10^2	1×10^6
Ce-141	2×10^1	6×10^{-1}	1×10^2	1×10^7
Ce-143	9×10^{-1}	6×10^{-1}	1×10^2	1×10^6

Ραδιοουκλείδιο (ατομικός αριθμός)	A ₁ (TBq)	A ₂ (TBq)	Συγκέντρωση δραστικότητας για εξαιρούμενο υλικό (Bq/g)	Όριο δραστηριότητας για εξαιρούμενο φορτίο (Bq)
Ce-144 (a)	2×10^{-1}	2×10^{-1}	1×10^2 (b)	1×10^5 (b)
Καλιφόρνιο (98)				
Cf-248	4×10^1	6×10^{-3}	1×10^1	1×10^4
Cf-249	3×10^0	8×10^{-4}	1×10^0	1×10^3
Cf-250	2×10^1	2×10^{-3}	1×10^1	1×10^4
Cf-251	7×10^0	7×10^{-4}	1×10^0	1×10^3
Cf-252	1×10^{-1}	3×10^{-3}	1×10^1	1×10^4
Cf-253 (a)	4×10^1	4×10^{-2}	1×10^2	1×10^5
Cf-254	1×10^{-3}	1×10^{-3}	1×10^0	1×10^3
Χλώριο (17)				
Cl-36	1×10^1	6×10^{-1}	1×10^4	1×10^6
Cl-38	2×10^{-1}	2×10^{-1}	1×10^1	1×10^5
Κιούριο (96)				
Cm-240	4×10^1	2×10^{-2}	1×10^2	1×10^5
Cm-241	2×10^0	1×10^0	1×10^2	1×10^6
Cm-242	4×10^1	1×10^{-2}	1×10^2	1×10^5
Cm-243	9×10^0	1×10^{-3}	1×10^0	1×10^4
Cm-244	2×10^1	2×10^{-3}	1×10^1	1×10^4
Cm-245	9×10^0	9×10^{-4}	1×10^0	1×10^3
Cm-246	9×10^0	9×10^{-4}	1×10^0	1×10^3
Cm-247 (a)	3×10^0	1×10^{-3}	1×10^0	1×10^4
Cm-248	2×10^{-2}	3×10^{-4}	1×10^0	1×10^3
Κοβάλτιο (27)				
Co-55	5×10^{-1}	5×10^{-1}	1×10^1	1×10^6
Co-56	3×10^{-1}	3×10^{-1}	1×10^1	1×10^5
Co-57	1×10^1	1×10^1	1×10^2	1×10^6
Co-58	1×10^0	1×10^0	1×10^1	1×10^6
Co-58m	4×10^1	4×10^1	1×10^4	1×10^7
Co-60	4×10^{-1}	4×10^{-1}	1×10^1	1×10^5
Χρώμιο (24)				
Cr-51	3×10^1	3×10^1	1×10^3	1×10^7
Καίσιο (55)				
Cs-129	4×10^0	4×10^0	1×10^2	1×10^5
Cs-131	3×10^1	3×10^1	1×10^3	1×10^6
Cs-132	1×10^0	1×10^0	1×10^1	1×10^5
Cs-134	7×10^{-1}	7×10^{-1}	1×10^1	1×10^4

Ραδιονουκλίδιο (ατομικός αριθμός)	A ₁ (TBq)	A ₂ (TBq)	Συγκέντρωση δραστικότητας για εξαιρούμενο υλικό (Bq/g)	Όριο δραστικότητας για εξαιρούμενο φορτίο (Bq)
Cs-134m	4×10^1	6×10^{-1}	1×10^3	1×10^5
Cs-135	4×10^1	1×10^0	1×10^4	1×10^7
Cs-136	5×10^{-1}	5×10^{-1}	1×10^1	1×10^5
Cs-137 (a)	2×10^0	6×10^{-1}	1×10^1 (b)	1×10^4 (b)
Χαλκός (29)				
Cu-64	6×10^0	1×10^0	1×10^2	1×10^6
Cu-67	1×10^1	7×10^{-1}	1×10^2	1×10^6
Δυσπρόσιο (66)				
Dy-159	2×10^1	2×10^1	1×10^3	1×10^7
Dy-165	9×10^{-1}	6×10^{-1}	1×10^3	1×10^6
Dy-166 (a)	9×10^{-1}	3×10^{-1}	1×10^3	1×10^6
Έρβιο (68)				
Er-169	4×10^1	1×10^0	1×10^4	1×10^7
Er-171	8×10^{-1}	5×10^{-1}	1×10^2	1×10^6
Ευρώπιο (63)				
Eu-147	2×10^0	2×10^0	1×10^2	1×10^6
Eu-148	5×10^{-1}	5×10^{-1}	1×10^1	1×10^6
Eu-149	2×10^1	2×10^1	1×10^2	1×10^7
Eu-150(μικρής διάρκειας ζωής)	2×10^0	7×10^{-1}	1×10^3	1×10^6
Eu-150(μεγάλης διάρκειας ζωής)	7×10^{-1}	7×10^{-1}	1×10^1	1×10^6
Eu-152	1×10^0	1×10^0	1×10^1	1×10^6
Eu-152m	8×10^{-1}	8×10^{-1}	1×10^2	1×10^6
Eu-154	9×10^{-1}	6×10^{-1}	1×10^1	1×10^6
Eu-155	2×10^1	3×10^0	1×10^2	1×10^7
Eu-156	7×10^{-1}	7×10^{-1}	1×10^1	1×10^6
Φθόριο (9)				
F-18	1×10^0	6×10^{-1}	1×10^1	1×10^6
Σίδηρος (26)				
Fe-52 (a)	3×10^{-1}	3×10^{-1}	1×10^1	1×10^6
Fe-55	4×10^1	4×10^1	1×10^4	1×10^6
Fe-59	9×10^{-1}	9×10^{-1}	1×10^1	1×10^6
Fe-60 (a)	4×10^1	2×10^{-1}	1×10^2	1×10^5
Γάλλιο (31)				
Ga-67	7×10^0	3×10^0	1×10^2	1×10^6
Ga-68	5×10^{-1}	5×10^{-1}	1×10^1	1×10^5
Ga-72	4×10^{-1}	4×10^{-1}	1×10^1	1×10^5

Ραδιονουκλεΐδιο (ατομικός αριθμός)	A ₁ (TBq)	A ₂ (TBq)	Συγκέντρωση δραστικότητας για εξαιρούμενο υλικό (Bq/g)	Όριο δραστικότητας για εξαιρούμενο φορτίο (Bq)
Γαδολίνιο (64)				
Gd-146 (a)	5×10^{-1}	5×10^{-1}	1×10^1	1×10^6
Gd-148	2×10^1	2×10^{-3}	1×10^1	1×10^4
Gd-153	1×10^1	9×10^0	1×10^2	1×10^7
Gd-159	3×10^0	6×10^{-1}	1×10^3	1×10^6
Γερμάνιο (32)				
Ge-68 (a)	5×10^{-1}	5×10^{-1}	1×10^1	1×10^5
Ge-71	4×10^1	4×10^1	1×10^4	1×10^8
Ge-77	3×10^{-1}	3×10^{-1}	1×10^1	1×10^5
Άφνιο (72)				
Hf-172 (a)	6×10^{-1}	6×10^{-1}	1×10^1	1×10^6
Hf-175	3×10^0	3×10^0	1×10^2	1×10^6
Hf-181	2×10^0	5×10^{-1}	1×10^1	1×10^6
Hf-182	Χωρίς όριο	Χωρίς όριο	1×10^2	1×10^6
Υδράργυρος (80)				
Hg-194 (a)	1×10^0	1×10^0	1×10^1	1×10^6
Hg-195m (a)	3×10^0	7×10^{-1}	1×10^2	1×10^6
Hg-197	2×10^1	1×10^1	1×10^2	1×10^7
Hg-197m	1×10^1	4×10^{-1}	1×10^2	1×10^6
Hg-203	5×10^0	1×10^0	1×10^2	1×10^5
Όλμιο (67)				
Ho-166	4×10^{-1}	4×10^{-1}	1×10^3	1×10^5
Ho-166m	6×10^{-1}	5×10^{-1}	1×10^1	1×10^6
Ιώδιο (53)				
I-123	6×10^0	3×10^0	1×10^2	1×10^7
I-124	1×10^0	1×10^0	1×10^1	1×10^6
I-125	2×10^1	3×10^0	1×10^3	1×10^6
I-126	2×10^0	1×10^0	1×10^2	1×10^6
I-129	Χωρίς όριο	Χωρίς όριο	1×10^2	1×10^5
I-131	3×10^0	7×10^{-1}	1×10^2	1×10^6
I-132	4×10^{-1}	4×10^{-1}	1×10^1	1×10^5
I-133	7×10^{-1}	6×10^{-1}	1×10^1	1×10^6
I-134	3×10^{-1}	3×10^{-1}	1×10^1	1×10^5
I-135 (a)	6×10^{-1}	6×10^{-1}	1×10^1	1×10^6
Ίνδιο (49)				
In-111	3×10^0	3×10^0	1×10^2	1×10^6

Ραδιονουκλίδιο (ατομικός αριθμός)	A ₁ (TBq)	A ₂ (TBq)	Συγκέντρωση δραστικότητας για εξαιρούμενο υλικό (Bq/g)	Όριο δραστηριότητας για εξαιρούμενο φορτίο (Bq)
In-113m	4×10^0	2×10^0	1×10^2	1×10^6
In-114m (a)	1×10^1	5×10^{-1}	1×10^2	1×10^6
In-115m	7×10^0	1×10^0	1×10^2	1×10^6
Ιρίδιο (77)				
Ir-189 (a)	1×10^1	1×10^1	1×10^2	1×10^7
Ir-190	7×10^{-1}	7×10^{-1}	1×10^1	1×10^6
Ir-192	1×10^0 (c)	6×10^{-1}	1×10^1	1×10^4
Ir-194	3×10^{-1}	3×10^{-1}	1×10^2	1×10^5
Κάλιο (19)				
K-40	9×10^{-1}	9×10^{-1}	1×10^2	1×10^6
K-42	2×10^{-1}	2×10^{-1}	1×10^2	1×10^6
K-43	7×10^{-1}	6×10^{-1}	1×10^1	1×10^6
Κρυπτόν (36)				
Kr-79	4×10^0	2×10^0	1×10^3	1×10^5
Kr-81	4×10^1	4×10^1	1×10^4	1×10^7
Kr-85	1×10^1	1×10^1	1×10^5	1×10^4
Kr-85m	8×10^0	3×10^0	1×10^3	1×10^{10}
Kr-87	2×10^{-1}	2×10^{-1}	1×10^2	1×10^9
Λανθάνιο (57)				
La-137	3×10^1	6×10^0	1×10^3	1×10^7
La-140	4×10^{-1}	4×10^{-1}	1×10^1	1×10^5
Λουτέσιο (71)				
Lu-172	6×10^{-1}	6×10^{-1}	1×10^1	1×10^6
Lu-173	8×10^0	8×10^0	1×10^2	1×10^7
Lu-174	9×10^0	9×10^0	1×10^2	1×10^7
Lu-174m	2×10^1	1×10^1	1×10^2	1×10^7
Lu-177	3×10^1	7×10^{-1}	1×10^3	1×10^7
Μαγνήσιο (12)				
Mg-28 (a)	3×10^{-1}	3×10^{-1}	1×10^1	1×10^5
Μαγγάνιο (25)				
Mn-52	3×10^{-1}	3×10^{-1}	1×10^1	1×10^5
Mn-53	Χωρίς όριο	Χωρίς όριο	1×10^4	1×10^9
Mn-54	1×10^0	1×10^0	1×10^1	1×10^6
Mn-56	3×10^{-1}	3×10^{-1}	1×10^1	1×10^5
Μολυβδένιο (42)				
Mo-93	4×10^1	2×10^1	1×10^3	1×10^8

Ραδιονουκλεΐδιο (ατομικός αριθμός)	A ₁ (TBq)	A ₂ (TBq)	Συγκέντρωση δραστικότητας για εξαιρούμενο υλικό (Bq/g)	Όριο δραστηριότητας για εξαιρούμενο φορτίο (Bq)
Mo-99 (a)	1×10^0	6×10^{-1}	1×10^2	1×10^6
Αζωτο (7)				
N-13	9×10^{-1}	6×10^{-1}	1×10^2	1×10^9
Νάτριο (11)				
Na-22	5×10^{-1}	5×10^{-1}	1×10^1	1×10^6
Na-24	2×10^{-1}	2×10^{-1}	1×10^1	1×10^5
Νιόβιο (41)				
Nb-93m	4×10^1	3×10^1	1×10^4	1×10^7
Nb-94	7×10^{-1}	7×10^{-1}	1×10^1	1×10^6
Nb-95	1×10^0	1×10^0	1×10^1	1×10^6
Nb-97	9×10^{-1}	6×10^{-1}	1×10^1	1×10^6
Νεοδύμιο (60)				
Nd-147	6×10^0	6×10^{-1}	1×10^2	1×10^6
Nd-149	6×10^{-1}	5×10^{-1}	1×10^2	1×10^6
Νικέλιο (28)				
Ni-59	Χωρίς όριο	Χωρίς όριο	1×10^4	1×10^8
Ni-63	4×10^1	3×10^1	1×10^5	1×10^8
Ni-65	4×10^{-1}	4×10^{-1}	1×10^1	1×10^6
Ποσειδώνιο (93)				
Np-235	4×10^1	4×10^1	1×10^3	1×10^7
Np-236(μικρής διάρκειας ζωής)	2×10^1	2×10^0	1×10^3	1×10^7
Np-236(μεγάλης διάρκειας ζωής)	9×10^0	2×10^{-2}	1×10^2	1×10^5
Np-237	2×10^1	2×10^{-3}	1×10^0 (b)	1×10^3 (b)
Np-239	7×10^0	4×10^{-1}	1×10^2	1×10^7
Όσμιο (76)				
Os-185	1×10^0	1×10^0	1×10^1	1×10^6
Os-191	1×10^1	2×10^0	1×10^2	1×10^7
Os-191m	4×10^1	3×10^1	1×10^3	1×10^7
Os-193	2×10^0	6×10^{-1}	1×10^2	1×10^6
Os-194 (a)	3×10^{-1}	3×10^{-1}	1×10^2	1×10^5
Φωσφόρος (15)				
P-32	5×10^{-1}	5×10^{-1}	1×10^3	1×10^5
P-33	4×10^1	1×10^0	1×10^5	1×10^8
Πρωτακτίνο (91)				
Pa-230 (a)	2×10^0	7×10^{-2}	1×10^1	1×10^6
Pa-231	4×10^0	4×10^{-4}	1×10^0	1×10^3

Ραδιονουκλίδιο (ατομικός αριθμός)	A ₁ (TBq)	A ₂ (TBq)	Συγκέντρωση δραστικότητας για εξαιρούμενο υλικό (Bq/g)	Όριο δραστικότητας για εξαιρούμενο φορτίο (Bq)
Pa-233	5×10^0	7×10^{-1}	1×10^2	1×10^7
Μόλυβδος (82)				
Pb-201	1×10^0	1×10^0	1×10^1	1×10^6
Pb-202	4×10^1	2×10^1	1×10^3	1×10^6
Pb-203	4×10^0	3×10^0	1×10^2	1×10^6
Pb-205	Χωρίς όριο	Χωρίς όριο	1×10^4	1×10^7
Pb-210 (a)	1×10^0	5×10^{-2}	1×10^1 (b)	1×10^4 (b)
Pb-212 (a)	7×10^{-1}	2×10^{-1}	1×10^1 (b)	1×10^5 (b)
Παλλάδιο (46)				
Rd-103 (a)	4×10^1	4×10^1	1×10^3	1×10^8
Rd-107	Χωρίς όριο	Χωρίς όριο	1×10^5	1×10^8
Rd-109	2×10^0	5×10^{-1}	1×10^3	1×10^6
Προμήθειο (61)				
Pm-143	3×10^0	3×10^0	1×10^2	1×10^6
Pm-144	7×10^{-1}	7×10^{-1}	1×10^1	1×10^6
Pm-145	3×10^1	1×10^1	1×10^3	1×10^7
Pm-147	4×10^1	2×10^0	1×10^4	1×10^7
Pm-148m (a)	8×10^{-1}	7×10^{-1}	1×10^1	1×10^6
Pm-149	2×10^0	6×10^{-1}	1×10^3	1×10^6
Pm-151	2×10^0	6×10^{-1}	1×10^2	1×10^6
Πολώνιο (84)				
Po-210	4×10^1	2×10^{-2}	1×10^1	1×10^4
Πρασεοδύμιο (59)				
Pr-142	4×10^{-1}	4×10^{-1}	1×10^2	1×10^5
Pr-143	3×10^0	6×10^{-1}	1×10^4	1×10^6
Λευκόχρυσος (78)				
Pt-188 (a)	1×10^0	8×10^{-1}	1×10^1	1×10^6
Pt-191	4×10^0	3×10^0	1×10^2	1×10^6
Pt-193	4×10^1	4×10^1	1×10^4	1×10^7
Pt-193m	4×10^1	5×10^{-1}	1×10^3	1×10^7
Pt-195m	1×10^1	5×10^{-1}	1×10^2	1×10^6
Pt-197	2×10^1	6×10^{-1}	1×10^3	1×10^6
Pt-197m	1×10^1	6×10^{-1}	1×10^2	1×10^6
Πλουτώνιο (94)				
Pu-236	3×10^1	3×10^{-3}	1×10^1	1×10^4
Pu-237	2×10^1	2×10^1	1×10^3	1×10^7

Ραδιονουκλίδιο (ατομικός αριθμός)	A ₁ (TBq)	A ₂ (TBq)	Συγκέντρωση δραστικότητας για εξαιρούμενο υλικό (Bq/g)	Όριο δραστηριότητας για εξαιρούμενο φορτίο (Bq)
Pu-238	1×10^1	1×10^{-3}	1×10^0	1×10^4
Pu-239	1×10^1	1×10^{-3}	1×10^0	1×10^4
Pu-240	1×10^1	1×10^{-3}	1×10^0	1×10^3
Pu-241 (a)	4×10^1	6×10^{-2}	1×10^2	1×10^5
Pu-242	1×10^1	1×10^{-3}	1×10^0	1×10^4
Pu-244 (a)	4×10^{-1}	1×10^{-3}	1×10^0	1×10^4
Ράδιο (88)				
Ra-223 (a)	4×10^{-1}	7×10^{-3}	1×10^2 (b)	1×10^5 (b)
Ra-224 (a)	4×10^{-1}	2×10^{-2}	1×10^1 (b)	1×10^5 (b)
Ra-225 (a)	2×10^{-1}	4×10^{-3}	1×10^2	1×10^5
Ra-226 (a)	2×10^{-1}	3×10^{-3}	1×10^1 (b)	1×10^4 (b)
Ra-228 (a)	6×10^{-1}	2×10^{-2}	1×10^1 (b)	1×10^5 (b)
Ρουβίδιο (37)				
Rb-81	2×10^0	8×10^{-1}	1×10^1	1×10^6
Rb-83 (a)	2×10^0	2×10^0	1×10^2	1×10^6
Rb-84	1×10^0	1×10^0	1×10^1	1×10^6
Rb-86	5×10^{-1}	5×10^{-1}	1×10^2	1×10^5
Rb-87	Χωρίς όριο	Χωρίς όριο	1×10^4	1×10^7
Rb(nat)	Χωρίς όριο	Χωρίς όριο	1×10^4	1×10^7
Ρήνιο (75)				
Re-184	1×10^0	1×10^0	1×10^1	1×10^6
Re-184m	3×10^0	1×10^0	1×10^2	1×10^6
Re-186	2×10^0	6×10^{-1}	1×10^3	1×10^6
Re-187	Χωρίς όριο	Χωρίς όριο	1×10^6	1×10^9
Re-188	4×10^{-1}	4×10^{-1}	1×10^2	1×10^5
Re-189 (a)	3×10^0	6×10^{-1}	1×10^2	1×10^6
Re(φυσικό)	Χωρίς όριο	Χωρίς όριο	1×10^6	1×10^9
Ρόδιο (45)				
Rh-99	2×10^0	2×10^0	1×10^1	1×10^6
Rh-101	4×10^0	3×10^0	1×10^2	1×10^7
Rh-102	5×10^{-1}	5×10^{-1}	1×10^1	1×10^6
Rh-102m	2×10^0	2×10^0	1×10^2	1×10^6
Rh-103m	4×10^1	4×10^1	1×10^4	1×10^8
Rh-105	1×10^1	8×10^{-1}	1×10^2	1×10^7
Ραδόνιο (86)				
Rn-222 (a)	3×10^{-1}	4×10^{-3}	1×10^1 (b)	1×10^8 (b)

Ραδιονουκλίδιο (ατομικός αριθμός)	A ₁ (TBq)	A ₂ (TBq)	Συγκέντρωση δραστικότητας για εξαιρούμενο υλικό (Bq/g)	Όριο δραστηριότητας για εξαιρούμενο φορτίο (Bq)
Ρουθήνιο (44)				
Ru-97	5×10^0	5×10^0	1×10^2	1×10^7
Ru-103 (a)	2×10^0	2×10^0	1×10^2	1×10^6
Ru-105	1×10^0	6×10^{-1}	1×10^1	1×10^6
Ru-106 (a)	2×10^{-1}	2×10^{-1}	1×10^2 (b)	1×10^5 (b)
Θείο (16)				
S-35	4×10^1	3×10^0	1×10^5	1×10^8
Ανιμόνιο (51)				
Sb-122	4×10^{-1}	4×10^{-1}	1×10^2	1×10^4
Sb-124	6×10^{-1}	6×10^{-1}	1×10^1	1×10^6
Sb-125	2×10^0	1×10^0	1×10^2	1×10^6
Sb-126	4×10^{-1}	4×10^{-1}	1×10^1	1×10^5
Σκάνδιο (21)				
Sc-44	5×10^{-1}	5×10^{-1}	1×10^1	1×10^5
Sc-46	5×10^{-1}	5×10^{-1}	1×10^1	1×10^6
Sc-47	1×10^1	7×10^{-1}	1×10^2	1×10^6
Sc-48	3×10^{-1}	3×10^{-1}	1×10^1	1×10^5
Σελήνιο (34)				
Se-75	3×10^0	3×10^0	1×10^2	1×10^6
Se-79	4×10^1	2×10^0	1×10^4	1×10^7
Πυρίτιο (14)				
Si-31	6×10^{-1}	6×10^{-1}	1×10^3	1×10^6
Si-32	4×10^1	5×10^{-1}	1×10^3	1×10^6
Σαμάριο (62)				
Sm-145	1×10^1	1×10^1	1×10^2	1×10^7
Sm-147	Χωρίς όριο	Χωρίς όριο	1×10^1	1×10^4
Sm-151	4×10^1	1×10^1	1×10^4	1×10^8
Sm-153	9×10^0	6×10^{-1}	1×10^2	1×10^6
Κασσίτερος (50)				
Sn-113 (a)	4×10^0	2×10^0	1×10^3	1×10^7
Sn-117m	7×10^0	4×10^{-1}	1×10^2	1×10^6
Sn-119m	4×10^1	3×10^1	1×10^3	1×10^7
Sn-121m (a)	4×10^1	9×10^{-1}	1×10^3	1×10^7
Sn-123	8×10^{-1}	6×10^{-1}	1×10^3	1×10^6
Sn-125	4×10^{-1}	4×10^{-1}	1×10^2	1×10^5
Sn-126 (a)	6×10^{-1}	4×10^{-1}	1×10^1	1×10^5

Ραδιονουκλίδιο (ατομικός αριθμός)	A ₁ (TBq)	A ₂ (TBq)	Συγκέντρωση δραστικότητας για εξαιρούμενο υλικό (Bq/g)	Όριο δραστηριότητας για εξαιρούμενο φορτίο (Bq)
Στρόντιο (38)				
Sr-82 (a)	2×10^{-1}	2×10^{-1}	1×10^1	1×10^5
Sr-85	2×10^0	2×10^0	1×10^2	1×10^6
Sr-85m	5×10^0	5×10^0	1×10^2	1×10^7
Sr-87m	3×10^0	3×10^0	1×10^2	1×10^6
Sr-89	6×10^{-1}	6×10^{-1}	1×10^3	1×10^6
Sr-90 (a)	3×10^{-1}	3×10^{-1}	1×10^2 (b)	1×10^4 (b)
Sr-91 (a)	3×10^{-1}	3×10^{-1}	1×10^1	1×10^5
Sr-92 (a)	1×10^0	3×10^{-1}	1×10^1	1×10^6
Τρίτιο (1)				
T(H-3)	4×10^1	4×10^1	1×10^6	1×10^9
Ταντάλιο (73)				
Ta-178(μεγάλης διάρκειας ζωής)	1×10^0	8×10^{-1}	1×10^1	1×10^6
Ta-179	3×10^1	3×10^1	1×10^3	1×10^7
Ta-182	9×10^{-1}	5×10^{-1}	1×10^1	1×10^4
Τέρβιο (65)				
Tb-157	4×10^1	4×10^1	1×10^4	1×10^7
Tb-158	1×10^0	1×10^0	1×10^1	1×10^6
Tb-160	1×10^0	6×10^{-1}	1×10^1	1×10^6
Τεχνήτιο (43)				
Tc-95m (a)	2×10^0	2×10^0	1×10^1	1×10^6
Tc-96	4×10^{-1}	4×10^{-1}	1×10^1	1×10^6
Tc-96m (a)	4×10^{-1}	4×10^{-1}	1×10^3	1×10^7
Tc-97	Χωρίς όριο	Χωρίς όριο	1×10^3	1×10^8
Tc-97m	4×10^1	1×10^0	1×10^3	1×10^7
Tc-98	8×10^{-1}	7×10^{-1}	1×10^1	1×10^6
Tc-99	4×10^1	9×10^{-1}	1×10^4	1×10^7
Tc-99m	1×10^1	4×10^0	1×10^2	1×10^7
Τελλούριο (52)				
Te-121	2×10^0	2×10^0	1×10^1	1×10^6
Te-121m	5×10^0	3×10^0	1×10^2	1×10^5
Te-123m	8×10^0	1×10^0	1×10^2	1×10^7
Te-125m	2×10^1	9×10^{-1}	1×10^3	1×10^7
Te-127	2×10^1	7×10^{-1}	1×10^3	1×10^6
Te-127m (a)	2×10^1	5×10^{-1}	1×10^3	1×10^7
Te-129	7×10^{-1}	6×10^{-1}	1×10^2	1×10^6

Ραδιονουκλεΐδιο (ατομικός αριθμός)	A ₁ (TBq)	A ₂ (TBq)	Συγκέντρωση δραστικότητας για εξαιρούμενο υλικό (Bq/g)	Όριο δραστικότητας για εξαιρούμενο φορτίο (Bq)
Te-129m (a)	8×10^{-1}	4×10^{-1}	1×10^3	1×10^6
Te-131m (a)	7×10^{-1}	5×10^{-1}	1×10^1	1×10^6
Te-132 (a)	5×10^{-1}	4×10^{-1}	1×10^2	1×10^7
Θόριο (90)				
Th-227	1×10^1	5×10^{-3}	1×10^1	1×10^4
Th-228 (a)	5×10^{-1}	1×10^{-3}	1×10^0 (b)	1×10^4 (b)
Th-229	5×10^0	5×10^{-4}	1×10^0 (b)	1×10^3 (b)
Th-230	1×10^1	1×10^{-3}	1×10^0	1×10^4
Th-231	4×10^1	2×10^{-2}	1×10^3	1×10^7
Th-232	Χωρίς όριο	Χωρίς όριο	1×10^1	1×10^4
Th-234 (a)	3×10^{-1}	3×10^{-1}	1×10^3 (b)	1×10^5 (b)
Th(nat)	Χωρίς όριο	Χωρίς όριο	1×10^0 (b)	1×10^3 (b)
Τιτάνιο (22)				
Ti-44 (a)	5×10^{-1}	4×10^{-1}	1×10^1	1×10^5
Θάλλιο (81)				
Tl-200	9×10^{-1}	9×10^{-1}	1×10^1	1×10^6
Tl-201	1×10^1	4×10^0	1×10^2	1×10^6
Tl-202	2×10^0	2×10^0	1×10^2	1×10^6
Tl-204	1×10^1	7×10^{-1}	1×10^4	1×10^4
Θούλιο (69)				
Tm-167	7×10^0	8×10^{-1}	1×10^2	1×10^6
Tm-170	3×10^0	6×10^{-1}	1×10^3	1×10^6
Tm-171	4×10^1	4×10^1	1×10^4	1×10^8
Ουράνιο (92)				
U-230 (γρήγορη απορρόφηση από τους πνεύμονες)(a)(d)	4×10^1	1×10^{-1}	1×10^1 (b)	1×10^5 (b)
U-230 (μέση απορρόφηση από τους πνεύμονες)(a)(e)	4×10^1	4×10^{-3}	1×10^1	1×10^4
U-230 (αργή απορρόφηση από τους πνεύμονες)(a)(f)	3×10^1	3×10^{-3}	1×10^1	1×10^4
U-232 (γρήγορη απορρόφηση από τους πνεύμονες)(d)	4×10^1	1×10^{-2}	1×10^0 (b)	1×10^3 (b)
U-232 (μέση απορρόφηση από τους πνεύμονες)(e)	4×10^1	7×10^{-3}	1×10^1	1×10^4
U-232 (αργή απορρόφηση από τους πνεύμονες)(f)	1×10^1	1×10^{-3}	1×10^1	1×10^4
U-233 (γρήγορη απορρόφηση από τους πνεύμονες)(d)	4×10^1	9×10^{-2}	1×10^1	1×10^4
U-233 (μέση απορρόφηση από τους πνεύμονες)(e)	4×10^1	2×10^{-2}	1×10^2	1×10^5

Ραδιονουκλεΐδιο (ατομικός αριθμός)	A ₁ (TBq)	A ₂ (TBq)	Συγκέντρωση δραστικότητας για εξαιρούμενο υλικό (Bq/g)	Όριο δραστηριότητας για εξαιρούμενο φορτίο (Bq)
U-233 (αργή απορρόφηση από τους πνεύμονες)(f)	4×10^1	6×10^{-3}	1×10^1	1×10^5
U-234 (γρήγορη απορρόφηση από τους πνεύμονες)(d)	4×10^1	9×10^{-2}	1×10^1	1×10^4
U-234 (μέση απορρόφηση από τους πνεύμονες)(e)	4×10^1	2×10^{-2}	1×10^2	1×10^5
U-234 (αργή απορρόφηση από τους πνεύμονες)(f)	4×10^1	6×10^{-3}	1×10^1	1×10^5
U-235 (όλοι οι τύποι απορρόφησης από τους πνεύμονες)(a),(d),(e),(f)	Χωρίς όριο	Χωρίς όριο	1×10^1 (b)	1×10^4 (b)
U-236 (γρήγορη απορρόφηση από τους πνεύμονες)(d)	Χωρίς όριο	Χωρίς όριο	1×10^1	1×10^4
U-236 (μέση απορρόφηση από τους πνεύμονες)(e)	4×10^1	2×10^{-2}	1×10^2	1×10^5
U-236 (αργή απορρόφηση από τους πνεύμονες)(f)	4×10^1	6×10^{-3}	1×10^1	1×10^4
U-238 (όλοι οι τύποι απορρόφησης από τους πνεύμονες)(d),(e),(f)	Χωρίς όριο	Χωρίς όριο	1×10^1 (b)	1×10^4 (b)
U (φυσ)	Χωρίς όριο	Χωρίς όριο	1×10^0 (b)	1×10^3 (b)
U (εμπλουτισμένο έως 20% ή λιγότερο) (g)	Χωρίς όριο	Χωρίς όριο	1×10^0	1×10^3
U (εξαντλημένο)	Χωρίς όριο	Χωρίς όριο	1×10^0	1×10^3
Βανάδιο (23)				
V-48	4×10^{-1}	4×10^{-1}	1×10^1	1×10^5
V-49	4×10^1	4×10^1	1×10^4	1×10^7
Βολφράμιο (74)				
W-178 (a)	9×10^0	5×10^0	1×10^1	1×10^6
W-181	3×10^1	3×10^1	1×10^3	1×10^7
W-185	4×10^1	8×10^{-1}	1×10^4	1×10^7
W-187	2×10^0	6×10^{-1}	1×10^2	1×10^6
W-188 (a)	4×10^{-1}	3×10^{-1}	1×10^2	1×10^5
Ξένον (54)				
Xe-122 (a)	4×10^{-1}	4×10^{-1}	1×10^2	1×10^9
Xe-123	2×10^0	7×10^{-1}	1×10^2	1×10^9
Xe-127	4×10^0	2×10^0	1×10^3	1×10^5
Xe-131m	4×10^1	4×10^1	1×10^4	1×10^4
Xe-133	2×10^1	1×10^1	1×10^3	1×10^4
Xe-135	3×10^0	2×10^0	1×10^3	1×10^{10}
Ύτριο (39)				
Y-87 (a)	1×10^0	1×10^0	1×10^1	1×10^6
Y-88	4×10^{-1}	4×10^{-1}	1×10^1	1×10^6

Ραδιονουκλίδιο (ατομικός αριθμός)	A ₁ (TBq)	A ₂ (TBq)	Συγκέντρωση δραστικότητας για εξαιρούμενο υλικό (Bq/g)	Όριο δραστικότητας για εξαιρούμενο φορτίο (Bq)
Υ-90	3×10^{-1}	3×10^{-1}	1×10^3	1×10^5
Υ-91	6×10^{-1}	6×10^{-1}	1×10^3	1×10^6
Υ-91m	2×10^0	2×10^0	1×10^2	1×10^6
Υ-92	2×10^{-1}	2×10^{-1}	1×10^2	1×10^5
Υ-93	3×10^{-1}	3×10^{-1}	1×10^2	1×10^5
Υτέρβιο (70)				
Υb-169	4×10^0	1×10^0	1×10^2	1×10^7
Υb-175	3×10^1	9×10^{-1}	1×10^3	1×10^7
Ψευδάργυρος (30)				
Zn-65	2×10^0	2×10^0	1×10^1	1×10^6
Zn-69	3×10^0	6×10^{-1}	1×10^4	1×10^6
Zn-69m (a)	3×10^0	6×10^{-1}	1×10^2	1×10^6
Ζιρκόνιο (40)				
Zr-88	3×10^0	3×10^0	1×10^2	1×10^6
Zr-93	Χωρίς όριο	Χωρίς όριο	1×10^3 (b)	1×10^7 (b)
Zr-95 (a)	2×10^0	8×10^{-1}	1×10^1	1×10^6
Zr-97 (a)	4×10^{-1}	4×10^{-1}	1×10^1 (b)	1×10^5 (b)

(a) Οι τιμές A₁ και/ή A₂ για αυτά τα μητρικά νουκλίδια περιλαμβάνουν τη συμμετοχή θυγατρικών ραδιονουκλιδίων με χρόνο ημι-ζωής μικρότερο από 10 ημέρες, όπως καταγράφονται στη συνέχεια :

Mg-28	Al-28
Ar-42	K-42
Ca-47	Sc-47
Ti-44	Sc-44
Fe-52	Mn-52m
Fe-60	Co-60m
Zn-69m	Zn-69
Ge-68	Ga-68
Rb-83	Kr-83m
Sr-82	Rb-82
Sr-90	Υ-90
Sr-01	Υ-91m
Sr-92	Υ-92
Υ-87	Sr-87m
Zr-95	Nb-95m
Zr-97	Nb-97m, Nb-97
Mo-99	Tc-99m
Tc-95m	Tc-95

Tc-96m	Tc-96
Ru-103	Rh-103m
Ru-106	Rh-106
Pd-103	Rh-103m
Ag-108m	Ag-108
Ag-110m	Ag-110
Cd-115	In-115m
In-114m	In-114
Sn-113	In-113m
Sn-121m	Sn-121
Sn-126	Sb-126m
Te-118	Sb-118
Te-127m	Te-127
Te-129m	Te-129
Te-131m	Te-131
Te-132	I-132
I-135	Xe-135m
Xe-122	I-122
Cs-137	Ba-137m
Ba-131	Cs-131
Ba-140	La-140
Ce-144	Pr-144m, Pr-144
Pm-148m	Pm-148
Gd-146	Eu-146
Dy-166	Ho-166
Hf-172	Lu-172
W-178	Ta-178
W-188	Re-188
Re-189	Os-189m
Os-194	Ir-194
Ir-189	Os-189m
Pt-188	Ir-188
Hg-194	Au-194
Hg-195m	Hg-195
Pb-210	Bi-210
Pb-212	Bi-212, Tl-208, Po-212
Bi-210m	Tl-206
Bi-212	Tl-208, Po-212
At-211	Po-211
Rn-222	Po-218, Pb-214, At-218, Bi-214, Po-214
Ra-223	Rn-219, Po-215, Pb-211, Bi-211, Po-211, Tl-207
Ra-224	Rn-220, Po-216, Pb-212, Bi-212, Tl-208, Po-212
Ra-225	Ac-225, Fr-221, At-217, Bi-213, Tl-209, Po-213, Pb-209
Ra-226	Rn-222, Po-218, Pb-214, At-218, Bi-214, Po-214
Ra-228	Ac-228
Ac-225	Fr-221, At-217, Bi-213, Tl-209, Po-213, Pb-209

Ac-227	Fr-223
Th-228	Ra-224, Rn-220, Po-216, Pb-212, Bi-212, Tl-208, Po-212
Th-234	Pa-234m, Pa-234
Pa-230	Ac-226, Th-226, Fr-222, Ra-222, Rn-218, Po-214
U-230	Th-226, Ra-222, Rn-218, Po-214
U-235	Th-231
Pu-241	U-237
Pu-244	U-240, Np-240m
Am-242m	Am-242, Np-238
Am-243	Np-239
Cm-247	Pu-243
Bk-249	Am-245
Cf-253	Cm-249

- (b) Τα μητρικά νουκλεΐδια και οι γόνοι τους που περιλαμβάνονται σε προσωρινή ισορροπία αναφέρονται παρακάτω:

Sr-90	Y-90
Zr-93	Nb-93m
Zr-97	Nb-97
Ru-106	Rh-106
Ag-108m	Ag-108
Cs-137	Ba-137m
Ce-144	Pr-144
Ba-140	La-140
Bi-212	Tl-208 (0.36), Po-212 (0.64)
Pb-210	Bi-210, Po-210
Pb-212	Bi-212, Tl-208 (0.36), Po-212 (0.64)
Rn-222	Po-218, Pb-214, Bi-214, Po-214
Ra-223	Rn-219, Po-215, Pb-211, Bi-211, Tl-207
Ra-224	Rn-220, Po-216, Pb-212, Bi-212, Tl-208 (0.36), Po-212 (0.64)
Ra-226	Rn-222, Po-218, Pb-214, Bi-214, Po-214, Pb-210, Bi-210, Po-210
Ra-228	Ac-228
Th-228	Ra-224, Rn-220, Po-216, Pb-212, Bi-212, Tl-208 (0.36), Po-212 (0.64)
Th-229	Ra-225, Ac-225, Fr-221, At-217, Bi-213, Po-213, Pb-209
Th-φυσ.	Ra-228, Ac-228, Th-228, Ra-224, Rn-220, Po-216, Pb-212, Bi-212, Tl-208(0.36), Po-212 (0.64)
Th-234	Pa-234m
U-230	Th-226, Ra-222, Rn-218, Po-214
U-232	Th-228, Ra-224, Rn-220, Po-216, Pb-212, Bi-212, Tl-208 (0.36), Po-212 (0.64)
U-235	Th-231
U-238	Th-234, Pa-234m
U-φυσ.	Th-234, Pa-234m, U-234, Th-230, Ra-226, Rn-222, Po-218, Pb-214, Bi-214, Po-214, Pb-210, Bi-210, Po-210
Np-237	Pa-233

Am-242m Am-242
Am-243 Np-239

- (c) Η ποσότητα μπορεί να προσδιοριστεί από μία μέτρηση του ρυθμού διάσπασης ή μια μέτρηση του επιπέδου ακτινοβολίας σε προκαθορισμένη απόσταση από την πηγή.
- (d) Αυτές οι τιμές ισχύουν μόνο για ενώσεις του ουράνιου που παίρνουν τη χημική μορφή UF_6 , UO_2F_2 και $UO_2(NO_3)_2$ τόσο σε κανονικές συνθήκες μεταφοράς όσο και σε συνθήκες ατυχήματος.
- (e) Αυτές οι τιμές ισχύουν μόνο για ενώσεις του ουράνιου που παίρνουν τη χημική μορφή UO_3 , UF_4 , UCl_4 και εξασθενείς ενώσεις τόσο σε κανονικές συνθήκες μεταφοράς, όσο και σε συνθήκες ατυχήματος.
- (f) Αυτές οι τιμές ισχύουν για όλες τις ενώσεις του ουράνιου άλλες από εκείνες που καθορίζονται παραπάνω στα (d) και (e).
- (g) Αυτές οι τιμές ισχύουν μόνο για μη-εκπέμπον ουράνιο.

2.2.7.2.2.2

Για επιμέρους ραδιονουκλεΐδια που δεν καταχωρούνται στον Πίνακα 2.2.7.2.2.1 ο καθορισμός των βασικών τιμών ραδιονουκλεΐδιου που αναφέρονται στο 2.2.7.2.2.1 θα απαιτήσουν πολυμερή έγκριση. Επιτρέπεται να χρησιμοποιήσετε μία τιμή A_2 υπολογισθείσα με χρήση ενός συντελεστή δόσης για τον κατάλληλο τύπο πνευμονικής απορρόφησης όπως υποδεικνύεται υπό της Διεθνούς Επιτροπής Ραδιολογικής Προστασίας, αν οι χημικοί τύπου εκάστου ραδιονουκλεΐδιου λαμβάνονται υπόψη τόσο κάτω από φυσιολογικές συνθήκες όσο και σε ατυχήματα κατά τη μεταφορά. Εναλλακτικά, οι τιμές των ραδιονουκλεϊδίων στον Πίνακα 2.2.7.2.2.2 μπορούν να χρησιμοποιηθούν χωρίς προηγούμενη απόκτηση σχετικής έγκρισης αρχής.

Πίνακας 2.2.7.2.2.2: Βασικές τιμές ραδιονουκλεϊδίων για άγνωστα ραδιονουκλεΐδια ή προσμίξεις

Ραδιοενεργά περιεχόμενα	A_1	A_2	Συγκέντρωση δραστικότητας για εξαιρούμενο υλικό	Όριο δραστικότητας για εξαιρούμενα φορτία
	(TBq)	(TBq)	(Bq/g)	(Bq)
Είναι γνωστή η παρουσία μόνο βήτα ή γάμμα εκπομπών νουκλεϊδίων	0.1	0.02	1×10^1	1×10^4
Είναι γνωστή η παρουσία άλφα εκπομπών νουκλεϊδίων αλλά όχι εκπομπών νετρονίων	0.2	9×10^{-5}	1×10^{-1}	1×10^3
Είναι γνωστή η παρουσία νουκλεϊδίων εκπομπών νετρονίων ή δεν είναι διαθέσιμα σχετικά δεδομένα	0.001	9×10^{-5}	1×10^{-1}	1×10^3

2.2.7.2.2.3 Στους υπολογισμούς των A_1 και A_2 για ένα ραδιονουκλεΐδιο που δεν είναι στον Πίνακα 2.2.7.2.2.1, μια μόνη αλυσίδα ραδιενεργούς διάσπασης στην οποία τα ραδιονουκλεΐδια παρουσιάζονται στις φυσικές τους αναλογίες και στην οποία κανένα θυγατρικό νουκλεΐδιο δεν έχει χρόνο ημι-ζωής είτε μεγαλύτερο από 10 ημέρες είτε μεγαλύτερο από εκείνον του μητρικού νουκλεΐδιου, θα θεωρείται ως ένα μόνο ραδιονουκλεΐδιο και η δραστηκότητα που θα λαμβάνεται υπ' όψη και η τιμή A_1 ή A_2 που θα ισχύει θα είναι εκείνες που αντιστοιχούν στο μητρικό νουκλεΐδιο εκείνης της αλυσίδας. Στην περίπτωση αλυσίδων ραδιενεργούς διάσπασης στις οποίες οποιοδήποτε θυγατρικό νουκλεΐδιο έχει χρόνο ημι-ζωής είτε μεγαλύτερο από 10 ημέρες είτε μεγαλύτερο από εκείνο του μητρικού νουκλεΐδιου, το μητρικό και τέτοια θυγατρικά νουκλεΐδια θεωρούνται ως μείγματα διαφορετικών νουκλεϊδίων.

2.2.7.2.2.4 Για μείγματα ραδιονουκλεϊδίων, ο προσδιορισμός των βασικών τιμών των ραδιονουκλεϊδίων που αναφέρονται στην 2.2.7.2.2.1 μπορεί να οριστεί ως εξής:

$$X_m = \frac{1}{\sum_i \frac{f(i)}{X(i)}}$$

όπου,

$f(i)$ είναι το κλάσμα δραστηκότητας ή η συγκέντρωση δραστηκότητας του ραδιονουκλεΐδιου i στο μείγμα,

$X(i)$ είναι η κατάλληλη τιμή του A_1 ή του A_2 , ή η συγκέντρωση δραστηκότητας για εξαιρούμενο υλικό ή το όριο δραστηκότητας για ένα εξαιρούμενο φορτίο ως κατάλληλα για το ραδιονουκλεΐδιο i , και

X_m είναι η προκύπτουσα τιμή του A_1 ή του A_2 , ή η συγκέντρωση δραστηκότητας για εξαιρούμενο υλικό ή το όριο δραστηκότητας για ένα εξαιρούμενο φορτίο στην περίπτωση μείγματος.

2.2.7.2.2.5 Όταν είναι γνωστή η ταυτότητα κάθε ραδιονουκλεΐδιου αλλά οι επιμέρους δραστηκότητες κάποιων ραδιονουκλεϊδίων είναι άγνωστες, τα ραδιονουκλεΐδια μπορούν να ομαδοποιούνται και η χαμηλότερη τιμή ραδιονουκλεΐδιου, ως ενδείκνυται, για τα ραδιονουκλεΐδια σε κάθε ομάδα μπορεί να χρησιμοποιείται στην εφαρμογή των τύπων των παραγράφων 2.2.7.2.2.4 και 2.2.7.2.4.4. Οι ομάδες μπορούν να βασίζονται στη συνολική άλφα δραστηκότητα και στη συνολική βήτα/γάμμα δραστηκότητα όταν αυτές είναι γνωστές, χρησιμοποιώντας τις χαμηλότερες τιμές ραδιονουκλεϊδίων για τους άλφα εκπομπούς ή βήτα/γάμμα εκπομπούς, αντίστοιχα.

2.2.7.2.2.6 Για επιμέρους ραδιονουκλεΐδια ή για μείγματα ραδιονουκλεϊδίων για τα οποία δεν υπάρχουν διαθέσιμα σχετικά δεδομένα, θα χρησιμοποιούνται οι τιμές που εμφανίζονται στον Πίνακα 2.2.7.2.2.2.

2.2.7.2.3 Προσδιορισμός άλλων χαρακτηριστικών υλικών

2.2.7.2.3.1 Υλικό χαμηλής ειδικής δραστηκότητας (LSA)

2.2.7.2.3.1.1 (Δεσμευμένο)

2.2.7.2.3.1.2 Τα LSA υλικά καταχωρούνται σε μία από τις τρεις ομάδες:

- (a) LSA-I
- (i) μεταλλεύματα ουρανίου και θορίου και συμπυκνώματα τέτοιων μεταλλευμάτων, και άλλα μεταλλεύματα που περιέχουν φυσικώς υπάρχοντα ραδιονουκλεϊδια τα οποία προορίζονται για κατεργασία για τη χρήση αυτών των ραδιονουκλεϊδίων.
 - (ii) φυσικό ουράνιο ή εξαντλημένο ουράνιο, φυσικό θόριο ή ενώσεις τους ή μείγματα, τα οποία είναι μη εκπέμποντα σε στερεή ή υγρή κατάσταση.
 - (iii) ραδιενεργό υλικό για του οποίου την τιμή A_2 δεν έχει τεθεί όριο, εξαιρουμένου σχάσιμου υλικού μη αποδεκτού βάσει της παραγράφου 2.2.7.2.3.5, ή
 - (iv) άλλο ραδιενεργό υλικό στο οποίο η δραστηριότητα είναι κατανεμημένη σ' όλη τη μάζα και η υπολογιζόμενη μέση ειδική δραστηριότητα δεν υπερβαίνει 30 φορές τις τιμές για συγκέντρωση δραστηριότητας που καθορίζεται στις παραγράφους 2.2.7.2.2.1 έως 2.2.7.2.2.6, εξαιρουμένου σχάσιμου υλικού μη αποδεκτού βάσει της παραγράφου 2.2.7.2.3.5.
- (b) LSA-II
- (i) νερό με συγκέντρωση τρίπιου έως 0.8 TBq/l, ή
 - (ii) άλλο υλικό στο οποίο η δραστηριότητα είναι κατανεμημένη σ' όλη τη μάζα και η υπολογιζόμενη μέση ειδική δραστηριότητα δεν υπερβαίνει τα 10^{-4} A₂/g για στερεά και αέρια, και 10^{-5} A₂/g για υγρά.
- (c) LSA-III
- Στερεά (π.χ. συνενωμένα απόβλητα, ενεργοποιημένα υλικά), εξαιρουμένων των σκονών που πληρούν τις απαιτήσεις της 2.2.7.2.3.1.3, στα οποία:
- (i) το ραδιενεργό υλικό είναι κατανεμημένο σ' όλη τη μάζα ενός στερεού ή σ' ένα σύνολο στερεών αντικειμένων, ή είναι ουσιαστικά ομοιόμορφα κατανεμημένο σ' ένα στερεό συμπαγές υλικό σύνδεσης (όπως τσιμέντο, βιτουμένιο, κεραμικό, κλπ.).
 - (ii) το ραδιενεργό υλικό είναι σχετικά αδιάλυτο, ή περιέχεται εσωτερικά σ' ένα σχετικά αδιάλυτο πλέγμα, έτσι ώστε, ακόμα και σε περίπτωση απώλειας της συσκευασίας, η απώλεια ραδιενεργού υλικού ανά κόλλο με διήθηση όταν τοποθετείται σε νερό για επτά ημέρες δεν υπερβαίνει το 0.1 A₂, και
 - (iii) η υπολογιζόμενη μέση ειδική δραστηριότητα του στερεού, εξαιρουμένου τυχόν προστατευτικού υλικού, δεν υπερβαίνει τα 2×10^{-3} A₂/g.

2.2.7.2.3.1.3 Το υλικό LSA-III θα είναι ένα στερεό τέτοιας φύσης που αν όλα τα περιεχόμενα ενός κόλλου υπόκειντο στον έλεγχο που καθορίζεται στην 2.2.7.2.3.1.4 η δραστηριότητα στο νερό δεν θα υπερέβαινε τα 0.1 A₂.

2.2.7.2.3.1.4 Το υλικό LSA-III δοκιμάζεται ως εξής:

Ένα δείγμα στερεού υλικού αντιπροσωπευτικό όλων των περιεχόμενων του κόλλου εμβαπτίζεται για 7 ημέρες στο νερό σε θερμοκρασία περιβάλλοντος. Ο όγκος του νερού που χρησιμοποιείται στη δοκιμή πρέπει να είναι επαρκής ώστε να εξασφαλίζεται ότι στο τέλος της περιόδου των 7 ημερών της δοκιμής

ο ελεύθερος όγκος του μη απορροφημένου και μη αντιδρώντος νερού που παραμένει να είναι τουλάχιστον 10% του όγκου του ίδιου του στερεού δείγματος δοκιμής. Το νερό θα πρέπει να έχει ένα αρχικό pH 6-8 και μέγιστη αγωγιμότητα 1 mS/m στους 20°C. Η συνολική δραστηριότητα του ελεύθερου όγκου νερού μετράται μετά την εμβάπτιση για 7 ημέρες του δείγματος δοκιμής.

2.2.7.2.3.1.5 Η απόδειξη συμφωνίας με τα πρότυπα εκτέλεσης της 2.2.7.2.3.1.4 θα είναι σύμφωνα με τις 6.4.12.1 και 6.4.12.2.

2.2.7.2.3.2 Επιφανειακά μολυσμένο αντικείμενο (SCO)

Το SCO ταξινομείται σε μία από τις δύο ομάδες:

(a) SCO-I: Ένα στερεό αντικείμενο πάνω στο οποίο:

- (i) η μη-μόνιμη μόλυνση πάνω στην προσιτή επιφάνεια υπολογιζόμενη κατά μέσον όρο πάνω από 300 cm² (ή στο εμβαδόν της επιφάνειας εάν είναι μικρότερο από 300 cm²) δεν υπερβαίνει τα 4 Bq/cm² για βήτα και γάμμα εκπομπούς και χαμηλής τοξικότητας άλφα εκπομπούς, ή τα 0.4 Bq/cm² για όλους τους άλλους άλφα εκπομπούς, και
- (ii) η μόνιμη μόλυνση πάνω στην προσιτή επιφάνεια υπολογιζόμενη κατά μέσον όρο πάνω από 300 cm² (ή στο εμβαδόν της επιφάνειας εάν είναι μικρότερο από 300 cm²) δεν υπερβαίνει τα 4 X 10⁴ Bq/cm² για βήτα και γάμμα εκπομπούς και χαμηλής τοξικότητας άλφα εκπομπούς, ή τα 4 X 10³ Bq/cm² για όλους τους άλλους άλφα εκπομπούς, και
- (iii) η μη-μόνιμη μόλυνση και η μόνιμη μόλυνση στην απρόσιτη επιφάνεια υπολογιζόμενη κατά μέσον όρο πάνω από 300 cm² (ή στο εμβαδόν της επιφάνειας εάν είναι μικρότερο από 300 cm²) δεν υπερβαίνουν τα 4 X 10⁴ Bq/cm² για βήτα και γάμμα εκπομπούς και χαμηλής τοξικότητας άλφα εκπομπούς, ή τα 4 X 10³ Bq/cm² για όλους τους άλλους άλφα εκπομπούς.

(b) SCO-II: Ένα στερεό αντικείμενο πάνω στο οποίο είτε η μόνιμη είτε η μη-μόνιμη μόλυνση πάνω στην επιφάνεια υπερβαίνει τα ισχύοντα όρια που καθορίζονται για τα SCO-I στο (a) ανωτέρω και επί του οποίου:

- (i) η μη-μόνιμη μόλυνση πάνω στην προσιτή επιφάνεια υπολογιζόμενη κατά μέσον όρο πάνω από 300 cm² (ή στο εμβαδόν της επιφάνειας εάν είναι μικρότερο από 300 cm²) δεν υπερβαίνει τα 400 Bq/cm² για βήτα και γάμμα εκπομπούς και χαμηλής τοξικότητας άλφα εκπομπούς, ή 40 Bq/cm² για όλους τους άλλους άλφα εκπομπούς, και
- (ii) η μόνιμη μόλυνση πάνω στην προσιτή επιφάνεια υπολογιζόμενη κατά μέσον όρο πάνω από 300 cm² (ή στο εμβαδόν της επιφάνειας εάν είναι μικρότερο από 300 cm²) δεν υπερβαίνει τα 8 X 10⁵ Bq/cm² για βήτα και γάμμα εκπομπούς και χαμηλής τοξικότητας άλφα εκπομπούς, ή τα 8 X 10⁴ Bq/cm² για όλους τους άλλους άλφα εκπομπούς, και
- (iii) η μη-μόνιμη μόλυνση και η μόνιμη μόλυνση πάνω στην απρόσιτη επιφάνεια υπολογιζόμενη κατά μέσον όρο πάνω από 300 cm² (ή στο εμβαδόν της επιφάνειας εάν

είναι μικρότερο από 300 cm²) δεν υπερβαίνουν τα 8 X 10⁵ Bq/cm² για βήτα και γάμμα εκπομπούς και χαμηλής τοξικότητας άλφα εκπομπούς, ή τα 8 X 10⁴ Bq/cm² για όλους τους άλλους άλφα εκπομπούς.

2.2.7.2.3.3 Ειδικής μορφής ραδιενεργό υλικό

2.2.7.2.3.3.1 Το ειδικής μορφής ραδιενεργό υλικό θα έχει τουλάχιστον μία διάσταση όχι μικρότερη από 5 χιλιοστά. Όταν μία σφραγισμένη κάψουλα αποτελεί τμήμα του ραδιενεργού υλικού ειδικής μορφής, η κάψουλα θα είναι σχεδιασμένη έτσι ώστε να μπορεί να ανοιχθεί μόνο αν καταστραφεί. Ο σχεδιασμός για ειδικής μορφής ραδιενεργό υλικό απαιτεί μονομερή έγκριση.

2.2.7.2.3.3.2 Το ειδικής μορφής ραδιενεργό υλικό είναι τέτοιας φύσης ή είναι έτσι σχεδιασμένο ώστε εάν υποστεί τις δοκιμές που ορίζονται στις παραγράφους 2.2.7.2.3.4 έως 2.2.7.2.3.3.8, ικανοποιεί τις παρακάτω απαιτήσεις:

- (a) Δεν σπάει ή θρυμματίζεται κατά τις δοκιμές πρόσκρουσης, κρούσης και κάμψης των 2.2.7.2.3.3.5 (a)(b)(c), 2.2.7.2.3.3.6 (a), ανάλογα.
- (b) Δεν λιώνει ή διασπείρεται κατά την ισχύουσα δοκιμή θέρμανσης των 2.2.7.2.3.3.5 (d) ή 2.2.7.2.3.3.6 (b), ανάλογα και
- (c) Η δραστηριότητα στο νερό από τις δοκιμές διήθησης που καθορίζονται στις παραγράφους 2.2.7.2.3.3.7 και 2.2.7.2.3.3.8 δεν πρέπει να υπερβαίνει τα 2 kBq, ή εναλλακτικά για σφραγισμένες πηγές, ο ρυθμός διαρροής από τον ογκομετρικό έλεγχο υπολογισμού της διαρροής που καθορίζεται στο Διεθνές Πρότυπο ISO 9978:1992 "Προστασία από Ακτινοβολία - Σφραγισμένες Ραδιενεργές Πηγές - Μέθοδοι Ελέγχου Διαρροής", δεν πρέπει να υπερβαίνει το ισχύον κατώφλι αποδοχής που είναι αποδεκτό από την αρμόδια αρχή.

2.2.7.2.3.3.3 Η απόδειξη της συμφωνίας με τα πρότυπα απόδοσης της παραγράφου 2.2.7.2.3.3.2 πρέπει να είναι σύμφωνα με τις παραγράφους 6.4.12.1 και 6.4.12.2.

2.2.7.2.3.3.4 Δείγματα που περιέχουν ή προσομοιάζουν ειδικής μορφής ραδιενεργό υλικό υπόκεινται στον έλεγχο πρόσκρουσης, στη δοκιμή κρούσης, στη δοκιμή κάμψης και στη δοκιμή θέρμανσης που καθορίζονται στην 2.2.7.2.3.3.5 ή σε εναλλακτικές δοκιμές όπως ορίζεται στη 2.2.7.2.3.3.6. Ένα διαφορετικό δείγμα μπορεί να χρησιμοποιηθεί για κάθε δοκιμή. Μετά από κάθε δοκιμή, γίνεται έλεγχος εκτίμησης της διαρροής με διήθηση ή ογκομετρικά στο δείγμα με μία μέθοδο όχι λιγότερο ευαίσθητη από τις μεθόδους που δίνονται στην 2.2.7.2.3.3.7 για μη διασπειρόμενο στερεό υλικό ή στην 2.2.7.2.3.3.8 για υλικό σε κάψουλα.

2.2.7.2.3.3.5 Οι σχετικές μέθοδοι δοκιμών είναι:

- (a) Δοκιμή πρόσκρουσης: το δείγμα πέφτει πάνω σ' ένα στόχο από ύψος 9 μέτρων. Το είδος του στόχου ορίζεται στην 6.4.14,
- (b) Δοκιμή κρούσης: το δείγμα τοποθετείται σ' ένα φύλλο μολύβδου το οποίο στηρίζεται από μια λεία στερεή επιφάνεια και χτυπιέται από την επίπεδη όψη μιας ράβδου μαλακού χάλυβα έτσι

ώστε να προκληθεί κρούση ισοδύναμη με αυτή που προκαλείται από ελεύθερη πτώση βάρους 1.4 κιλών από 1 μέτρο. Το χαμηλότερο μέρος της ράβδου πρέπει να έχει 25 χιλιοστά διάμετρο με τις πλευρές στρογγυλεμένες με ακτίνα (3.0 ± 0.3) χιλιοστά. Ο μολυβδος, με αριθμό σκληρότητας 3.5 έως 4.5 της κλίμακας Vickers και όχι περισσότερο από 25 χιλιοστά πάχους, πρέπει να καλύπτει επιφάνεια μεγαλύτερη από αυτή που καλύπτεται από το δείγμα. Για κάθε κρούση, χρησιμοποιείται καινούργια επιφάνεια μολύβδου. Η ράβδος πρέπει να χτυπάει το δείγμα έτσι ώστε να προκαλείται η μέγιστη καταστροφή.

- (c) Δοκιμή κάμψης: η δοκιμή εφαρμόζεται μόνο για επιμήκεις, λεπτές πηγές με ελάχιστο μήκος 10 εκατοστά και λόγο μήκους προς ελάχιστο πλάτος όχι μικρότερο από 10. Το δείγμα συσφίγγεται άκαμπτα σε οριζόντια θέση έτσι ώστε το μισό από το μήκος του να εξέχει από το σφιγκτήρα. Ο προσανατολισμός του δείγματος πρέπει να είναι τέτοιος ώστε το δείγμα να υφίσταται μέγιστη καταστροφή όταν το ελεύθερο άκρο του χτυπηθεί από την επίπεδη όψη μιας χαλύβδινης ράβδου. Η ράβδος πρέπει να χτυπήσει το δείγμα ώστε να προκληθεί κρούση ισοδύναμη με αυτή που προκαλείται από ελεύθερη κάθετη πτώση βάρους 1.4 κιλών από 1 μέτρο. Το χαμηλότερο μέρος της ράβδου πρέπει να έχει 25 χιλιοστά διάμετρο με στρογγυλεμένα άκρα ακτίνας (3.0 ± 0.3) χιλιοστών.
- (d) Δοκιμή θέρμανσης: το δείγμα θερμαίνεται σε αέρα μέχρι θερμοκρασία 800°C και διατηρείται σ' αυτή τη θερμοκρασία για περίοδο 10 λεπτών και στη συνέχεια αφήνεται να ψυχθεί.

2.2.7.2.3.3.6 Δείγματα που περιέχουν ή προσομοιώνουν ραδιενεργό υλικό κλεισμένο σε σφραγισμένη κάψουλα μπορούν να εξαιρεθούν από:

- (a) Τις δοκιμές που καθορίζονται στις παραγράφους 2.2.7.2.3.3.5 (a) και (b) εφόσον η μάζα του ειδικής μορφής ραδιενεργού υλικού:
- (i) είναι μικρότερη από 200 g και εναλλακτικά υπόκεινται στον έλεγχο πρόσκρουσης της Κλάσης 4 που καθορίζεται στο Διεθνές Πρότυπο ISO 2919:1999 "Προστασία από την ακτινοβολία - Σφραγισμένες ραδιενεργές πηγές - Γενικές Απαιτήσεις και Ταξινόμηση", ή
- (ii) είναι μικρότερη από 500 g και εναλλακτικά υπόκεινται στη δοκιμή πρόσκρουσης της Κλάσης 5 που καθορίζεται στο Διεθνές Πρότυπο ISO 2919:1999 "Προστασία από την ακτινοβολία - Σφραγισμένες ραδιενεργές πηγές - Γενικές Απαιτήσεις και Ταξινόμηση", και
- (b) Τη δοκιμή που καθορίζεται στην 2.2.7.2.3.3.5 (d) εφόσον εναλλακτικά υπόκεινται στον έλεγχο θερμοκρασίας της Κλάσης 6 που καθορίζεται στο Διεθνές Πρότυπο ISO 2919:1999 "Προστασία από την ακτινοβολία - Σφραγισμένες ραδιενεργές πηγές - Γενικές Απαιτήσεις και Ταξινόμηση".

2.2.7.2.3.3.7 Για δείγματα τα οποία περιέχουν ή προσομοιώνουν αδιάσπαστο στερεό υλικό, γίνεται εκτίμηση με διήθηση, ως εξής:

- (a) Το δείγμα εμβαπτίζεται για 7 ημέρες σε νερό σε θερμοκρασία περιβάλλοντος. Ο όγκος του νερού που χρησιμοποιείται στον έλεγχο πρέπει να είναι επαρκής ώστε να εξασφαλίζεται ότι στο τέλος της περιόδου ελέγχου των 7 ημερών ο ελεύθερος όγκος του μη απορροφηθέντος και μη αντιδρώντος νερού που απομένει να είναι τουλάχιστον 10% του όγκου του ίδιου του στερεού

δείγματος δοκιμής. Το νερό πρέπει να έχει αρχικό pH 6-8 και μέγιστη αγωγιμότητα 1 mS/m στους 20 °C.

- (b) Το νερό με το δείγμα στη συνέχεια θερμαίνονται σε θερμοκρασία $(50 \pm 5)^\circ\text{C}$ και παραμένουν σ' αυτή τη θερμοκρασία για 4 ώρες.
- (c) Στη συνέχεια, προσδιορίζεται η δραστικότητα του νερού.
- (d) Στη συνέχεια, το δείγμα διατηρείται για τουλάχιστον 7 ημέρες σε ακίνητο αέρα σε θερμοκρασία όχι μικρότερη από 30 °C και σχετική υγρασία όχι μικρότερη από 90%.
- (e) Στη συνέχεια, το δείγμα εμβαπτίζεται σε νερό ίδιων προδιαγραφών όπως στο (a) παραπάνω και το νερό με το δείγμα θερμαίνονται στους $(50 \pm 5)^\circ\text{C}$ και διατηρούνται σ' αυτή τη θερμοκρασία για 4 ώρες.
- (f) Στη συνέχεια, προσδιορίζεται η δραστικότητα του νερού.

2.2.7.2.3.3.8 Για δείγματα τα οποία περιέχουν ή προσομοιάζουν ραδιενεργό υλικό κλεισμένο σε σφραγισμένη κάψουλα, γίνεται υπολογισμός της διαρροής είτε με διήθηση είτε ογκομετρικά, ως εξής:

- (a) Ο υπολογισμός με διήθηση γίνεται με τα παρακάτω βήματα:
 - (i) Το δείγμα εμβαπτίζεται σε νερό σε θερμοκρασία περιβάλλοντος. Το νερό πρέπει να έχει αρχικό pH 6-8 με μέγιστη αγωγιμότητα 1 mS/m στους 20 °C.
 - (ii) Το νερό και το δείγμα θερμαίνονται σε θερμοκρασία $(50 \pm 5)^\circ\text{C}$ και διατηρούνται σ' αυτή τη θερμοκρασία για 4 ώρες.
 - (iii) Στη συνέχεια, προσδιορίζεται η δραστικότητα του νερού.
 - (iv) Το δείγμα διατηρείται για τουλάχιστον 7 ημέρες σε ακίνητο αέρα σε θερμοκρασία όχι μικρότερη από 30 °C και σχετική υγρασία όχι μικρότερη από 90%.
 - (v) Επαναλαμβάνονται οι διαδικασίες (i), (ii) και (iii).
- (b) Ο εναλλακτικός ογκομετρικός υπολογισμός της διαρροής θα περιλαμβάνει οποιοσδήποτε από τις δοκιμές που προκαθορίζονται στο Διεθνές Πρότυπο ISO 9978:1992 "Προστασία από Ακτινοβολία - Σφραγισμένες ραδιενεργές πηγές - Μέθοδοι ελέγχου Διαρροής", οι οποίες είναι αποδεκτές από την αρμόδια αρχή.

2.2.7.2.3.4 Ραδιενεργό υλικό χαμηλής διασποράς

2.2.7.2.3.4.1 Ο σχεδιασμός για ραδιενεργό υλικό χαμηλής διασποράς θα απαιτήσει πολυμερή έγκριση. Το ραδιενεργό υλικό χαμηλής διασποράς θα είναι τέτοιο ώστε η συνολική ποσότητα αυτού του ραδιενεργού υλικού σε ένα κόλο, λαμβανομένων υπόψη των διατάξεων της 6.4.8.14, να ικανοποιεί τις ακόλουθες απαιτήσεις:

- (a) Το επίπεδο ακτινοβολίας στα 3 m από το ακάλυπτο ραδιενεργό υλικό δεν θα υπερβαίνει τα 10 mSv/h.
- (b) Αν υποβληθεί στις δοκιμές που ορίζονται στις 6.4.20.3 και 6.4.20.4, η αερομεταφερόμενη αποδέσμευση αέριας και σωματιδιακής μορφής μέχρι 100 μm αεροδυναμικής ισοδύναμης διαμέτρου δεν θα υπερέβαινε τα 100 A₂. Ένα ξεχωριστό δείγμα μπορεί να χρησιμοποιηθεί για κάθε δοκιμή, και
- (c) Αν υποβληθεί στη δοκιμή που ορίζεται στη 2.2.7.2.3.1.4 η δραστηριότητα στο νερό δεν θα υπερέβαινε τα 100 A₂. Στην εφαρμογή αυτής της δοκιμής, οι ζημιογόνες επιδράσεις των δοκιμών που ορίζονται στην (b) ανωτέρω θα ληφθούν υπόψη.

2.2.7.2.3.4.2 Το ραδιενεργό υλικό χαμηλής διασποράς θα δοκιμασθεί ως ακολούθως:

Ένα δείγμα που περιλαμβάνει ή προσομοιώνει ραδιενεργό υλικό χαμηλής διασποράς θα υποβληθεί στη βελτιωμένη θερμική δοκιμή που ορίζεται στην 6.4.20.3 και τη δοκιμή πρόσκρουσης που ορίζεται στην 6.4.20.4. Ένα διαφορετικό δείγμα μπορεί να χρησιμοποιηθεί για κάθε μία από τις δοκιμές. Μετά από κάθε δοκιμή, το δείγμα θα υποβληθεί στη δοκιμή διήθησης που ορίζεται στην 2.2.7.2.3.1.4. Μετά από κάθε δοκιμή θα αποφασισθεί αν οι ισχύουσες απαιτήσεις της 2.2.7.2.3.4.1 έχουν ικανοποιηθεί.

2.2.7.2.3.4.3 Η απόδειξη συμφωνίας με τα πρότυπα απόδοσης της 2.2.7.2.3.4.1 και της 2.2.7.2.3.4.2 θα είναι σε συμφωνία με τις 6.4.12.1 και 6.4.12.2.

2.2.7.2.3.5 Σχάσιμο υλικό

Κόλα που περιέχουν σχάσιμο υλικό θα ταξινομούνται κάτω από τη σχετική καταχώρηση του πίνακα 2.2.7.2.1.1, η περιγραφή της οποίας περιλαμβάνει τις λέξεις «ΣΧΑΣΙΜΟ» ή «σχάσιμο-εξαιρούμενο». Η ταξινόμηση ως «σχάσιμο-εξαιρούμενο» επιτρέπεται μόνο εφόσον ικανοποιείται μία από τις προϋποθέσεις (a) έως (d) αυτής της παραγράφου. Μόνο μία μορφή εξαιρέσεως επιτρέπεται ανά φορτίο (βλ. επίσης 6.4.7.2).

- (a) Ένα όριο μάζας ανά φορτίο, υπό την προϋπόθεση ότι η μικρότερη εξωτερική διάσταση εκάστου κόλου δεν είναι μικρότερη από 10cm, όπως το:

$$\frac{\text{μάζα ουρανίου 235 (g)}}{X} + \frac{\text{μάζα άλλου σχάσιμου υλικού (g)}}{Y} < 1$$

όπου X και Y είναι τα όρια μάζας που ορίζονται στον Πίνακα 2.2.7.2.3.5, υπό τον όρο ότι:

- (i) είτε έκαστο κόλο δεν περιέχει περισσότερα από 15 g σχάσιμων νουκλεϊδίων. Για ασυσκεύαστο υλικό αυτός ο ποσοτικός περιορισμός θα έχει εφαρμογή επί του φορτίου που μεταφέρεται εντός ή επί του οχήματος, ή
- (ii) το σχάσιμο υλικό είναι ένα ομοιογενές υδρογονούχο διάλυμα ή μίγμα όπου ο λόγος των σχάσιμων νουκλεϊδίων προς το υδρογόνο είναι μικρότερος από 5 % κατά μάζα, ή
- (iii) δεν υπάρχουν περισσότερα από 5g σχάσιμων νουκλεϊδίων σε οποιοδήποτε 10λιτρο όγκο του υλικού.

Δεν πρέπει να υπάρχει βηρύλλιο σε ποσότητες που υπερβαίνουν το 1% των εφαρμοστέων ορίων μάζας του φορτίου που δίδονται στον Πίνακα 2.2.7.2.3.5, εξαιρουμένης της περίπτωσης που η συγκέντρωση βηρυλλίου στο υλικό δεν υπερβαίνει το 1 γραμμάριο βηρυλλίου ανά 1000 γραμμάρια.

Ούτε δευτέριο πρέπει να υπάρχει σε ποσότητες που υπερβαίνουν το 1% των εφαρμοστέων ορίων μάζας του φορτίου που δίδονται στον Πίνακα 2.2.7.2.3.5, εξαιρουμένης της περίπτωσης δευτερίου σε φυσική συγκέντρωση σε υδρογόνο.

- (b) Ουράνιο εμπλουτισμένο σε ουράνιο-235 για μέγιστο 1% της μάζας, και με συνολικό περιεχόμενο πλουτωνίου και ουρανίου-233 που δεν υπερβαίνει το 1% της μάζας του ουρανίου-235, υπό τον όρο ότι τα σχάσιμα νουκλεΐδια διανέμονται ομογενοποιημένα σε όλο το υλικό. Επιπρόσθετα, αν το ουράνιο-235 υφίσταται σε μεταλλική μορφή, οξειδωση ή καρβίδιο, δεν θα αποτελέσει διάταξη πλέγματος.
- (c) Υγρά διαλύματα νιτρικού ουρανίου εμπλουτισμένα σε ουράνιο-235 μέχρι 2% μέγιστο κατά μάζα, με συνολικό περιεχόμενο πλουτωνίου και ουρανίου-233 που δεν υπερβαίνει το 0.002% της μάζας του ουρανίου, και με ελάχιστη σχέση αναλογίας ατόμων αζώτου προς ουράνιο (N/U) του 2.
- (d) Πλουτώνιο που δεν περιέχει πάνω από 20% σχάσιμα νουκλεΐδια ανά μάζα έως ένα μέγιστο 1 kg πλουτωνίου ανά φορτίο. Αποστολές που υπόκεινται σε αυτή την εξαίρεση θα τελούν υπό αποκλειστική χρήση.

Πίνακας 2.2.7.2.3.5: Όρια μάζας φορτίου για εξαιρέσεις από τις απαιτήσεις για κόλα που περιέχουν σχάσιμο υλικό

Σχάσιμο υλικό	Μάζα σχάσιμου υλικού (g) αναμεμιγμένη με ουσίες μέσης πυκνότητας υδρογόνου μικρότερης ή ίσης προς νερό	Μάζα σχάσιμου υλικού (g) αναμεμιγμένη με ουσίες μέσης πυκνότητας υδρογόνου μεγαλύτερης του νερού
Ουράνιο-235 (X)	400	290
Άλλο σχάσιμο υλικό (Y)	250	180

2.2.7.2.4 Ταξινόμηση κόλων ή ασυσκευάστου υλικού

Η ποσότητα του ραδιενεργού υλικού σε ένα κόλο δεν θα υπερβαίνει τα σχετικά όρια για τη μορφή της συσκευασίας όπως περιγράφεται κατωτέρω.

2.2.7.2.4.1 Ταξινόμηση σαν εξαιρούμενο κόλο

2.2.7.2.4.1.1 Τα κόλα μπορούν να ταξινομηθούν σαν εξαιρούμενα κόλα αν:

- (a) Είναι άδειες συσκευασίες που περιείχαν ραδιενεργό υλικό.
- (b) Περιέχουν όργανα ή αντικείμενα σε περιορισμένες ποσότητες όπως αυτές καθορίζονται στον πίνακα 2.2.7.2.4.1.2.
- (c) Περιέχουν αντικείμενα που κατασκευάστηκαν από φυσικό ουράνιο, εξαντλημένο ουράνιο ή φυσικό θόριο, ή
- (d) Περιέχουν ραδιενεργό υλικό σε περιορισμένες ποσότητες όπως αυτές καθορίζονται στον πίνακα 2.2.7.2.4.1.2.

2.2.7.2.4.1.2 Ένα κόλο που περιέχει ραδιενεργό υλικό μπορεί να ταξινομηθεί σαν εξαιρούμενο κόλο, υπό τον όρο ότι το επίπεδο ακτινοβολίας σε οποιοδήποτε σημείο της εξωτερικής του επιφάνειας δεν υπερβαίνει τα 5 $\mu\text{Sv/h}$.

Πίνακας 2.2.7.2.4.1.2: Όρια δραστικότητας για εξαιρούμενα κόλα

Φυσική κατάσταση περιεχομένων	Όργανα ή είδη		Υλικά
	Όρια είδους ^(a)	Όρια κόλου ^(a)	Όρια κόλου ^(a)
(1)	(2)	(3)	(4)

Στερεά			
ειδικής μορφής	$10^{-2} A_1$	A_1	$10^{-3} A_1$
άλλης μορφής	$10^{-2} A_2$	A_2	$10^{-3} A_2$
Υγρά	$10^{-3} A_2$	$10^{-1} A_2$	$10^{-4} A_2$
Αέρια			
τρίτιο	$2 \times 10^{-2} A_2$	$2 \times 10^{-1} A_2$	$2 \times 10^{-2} A_2$
ειδικής μορφής	$10^{-3} A_1$	$10^{-2} A_1$	$10^{-3} A_1$
άλλες μορφές	$10^{-3} A_2$	$10^{-2} A_2$	$10^{-3} A_2$

(a) Για μείγματα ραδιονουκλεϊδίων, βλέπε 2.2.7.2.2.4 έως 2.2.7.2.2.6.

2.2.7.2.4.1.3 Ραδιενεργό υλικό το οποίο είναι κλεισμένο ή περικλείεται σαν ένα εξάρτημα κάποιου οργάνου ή άλλου κατασκευασμένου είδους μπορεί να ταξινομηθεί στην κατηγορία UN No. 2911 ΡΑΔΙΟΝΕΡΓΟ ΥΛΙΚΟ, ΕΞΑΙΡΟΥΜΕΝΑ ΚΟΛΑ – ΟΡΓΑΝΑ Ή ΕΙΔΗ, μόνο εφόσον:

- (a) Το επίπεδο ακτινοβολίας στα 10 εκατοστά από οποιοδήποτε σημείο της εξωτερικής επιφάνειας κάθε ασυσκευάστου οργάνου ή είδους δεν είναι μεγαλύτερο από 0.1 mSv/h, και
- (b) Κάθε όργανο ή κατασκευασμένο είδος θα φέρει την επισήμανση "ΡΑΔΙΟΝΕΡΓΟ" με εξαίρεση :
- (i) διατάξεων ή ωρολογιακών συσκευών που ακτινοβολούν ραδιενέργεια
- (ii) προϊόντων κατανάλωσης τα οποία είτε έχουν λάβει ρυθμιστική έγκριση σύμφωνα με την 1.7.1.4 (d) ή δεν υπερβαίνουν μεμονωμένα το όριο δραστηριότητας εξαιρούμενου φορτίου του Πίνακα 2.2.7.2.2.1 (στήλη 5), υπό τον όρο ότι τα προϊόντα αυτά μεταφέρονται σε κόλο που φέρει την επισήμανση "ΡΑΔΙΟΝΕΡΓΟ" σε εσωτερική επιφάνεια κατά τρόπο ώστε η προειδοποίηση για την παρουσία ραδιενεργού υλικού να είναι ορατή κατά το άνοιγμα του κόλου, και
- (c) Το δραστικό υλικό είναι πλήρως κλεισμένο από μη-δραστικά μέρη (μια συσκευή που λειτουργεί μόνο ως περιέκτης ραδιενεργού υλικού δεν θα θεωρείται ως όργανο ή κατασκευασμένο είδος), και
- (d) Τα όρια που ορίζονται στις στήλες 2 και 3 του Πίνακα 2.2.7.2.4.1.2 ικανοποιούνται για κάθε ξεχωριστό είδος και κάθε κόλο, αντίστοιχα.

2.2.7.2.4.1.4 Ραδιενεργό υλικό σε μορφή άλλη από εκείνες που ορίζονται στην 2.2.7.2.4.1.3 και με δραστηριότητα που δεν υπερβαίνει τα όρια που καθορίζονται στη στήλη 4 του Πίνακα 2.2.7.2.4.1.2, μπορεί να ταξινομηθεί στο UN Αριθ. 2910 ΡΑΔΙΟΝΕΡΓΟ ΥΛΙΚΟ, ΕΞΑΙΡΟΥΜΕΝΟ ΚΟΛΟ – ΠΕΡΙΟΡΙΣΜΕΝΗ ΠΟΣΟΤΗΤΑ ΥΛΙΚΟΥ, υπό τον όρο ότι:

- (a) Το κόλο διατηρεί τα ραδιενεργά περιεχόμενά του υπό συνήθεις συνθήκες μεταφοράς, και

- (b) Το κόλο φέρει την επισήμανση "ΡΑΔΙΕΝΕΡΓΟ" σε μια εσωτερική επιφάνεια με τέτοιο τρόπο ώστε να είναι ορατή η προειδοποίηση για την παρουσία ραδιενεργού υλικού με το άνοιγμα του κόλου.

2.2.7.2.4.1.5 Μια κενή συσκευασία η οποία προηγουμένως περιείχε ραδιενεργό υλικό μπορεί να ταξινομηθεί στο UN Αριθ. 2908 ΡΑΔΙΟΝΕΡΓΟ ΥΛΙΚΟ, ΕΞΑΙΡΟΥΜΕΝΟ ΚΟΛΟ – ΑΔΕΙΑ ΣΥΣΚΕΥΑΣΙΑ, μόνο εφόσον:

- (a) Είναι σε καλή κατάσταση συντήρησης και ασφαλώς κλεισμένη.
- (b) Η εξωτερική επιφάνεια τυχόν ουρανίου ή θορίου στη δομή του είναι καλυμμένη με ανενεργή θήκη από μέταλλο ή κάποιο άλλο ανθεκτικό υλικό.
- (c) Το επίπεδο της εσωτερικής μη-μόνιμης μόλυνσης σε επιφάνεια κατά μέσο όρο πάνω από 300 cm², δεν υπερβαίνει :
- (i) 400 Bq/cm² για εκπομπούς βήτα και γάμμα και εκπομπούς άλφα χαμηλής τοξικότητας, και
- (ii) 40 Bq/cm² για όλους τους άλλους εκπομπούς άλφα, και
- (d) Οποιαδήποτε ετικέτα η οποία πιθανώς υπήρχε πάνω σ' αυτήν σύμφωνα με την 5.2.2.1.11.1 δεν είναι πλέον ορατή.

2.2.7.2.4.1.6 Είδη κατασκευασμένα από φυσικό ουράνιο, εξαντλημένο ουράνιο ή φυσικό θόριο και είδη στα οποία το μόνο ραδιενεργό υλικό είναι το μη εκπέμπον φυσικό ουράνιο, μη εκπέμπον εξαντλημένο ουράνιο ή μη εκπέμπον φυσικό θόριο μπορούν να ταξινομηθούν με UN Αριθ. 2909 ΡΑΔΙΕΝΕΡΓΟ ΥΛΙΚΟ, ΕΞΑΙΡΟΥΜΕΝΟ ΚΟΛΟ, ΕΙΔΗ ΚΑΤΑΣΚΕΥΑΣΜΕΝΑ ΑΠΟ ΦΥΣΙΚΟ ΟΥΡΑΝΙΟ Ή ΕΞΑΝΤΛΗΜΕΝΟ ΟΥΡΑΝΙΟ Ή ΦΥΣΙΚΟ ΘΟΡΙΟ, μόνο εφόσον η εξωτερική επιφάνεια του ουρανίου ή του θορίου περικλείεται σε ανενεργή θήκη κατασκευασμένη από μέταλλο ή κάποιο άλλο ανθεκτικό υλικό.

2.2.7.2.4.2 Ταξινόμηση σαν υλικό χαμηλής ειδικής δραστηριότητας (LSA)

Ραδιενεργό υλικό μπορεί να ταξινομηθεί μόνο σαν υλικό LSA μόνο αν ικανοποιούνται ο ορισμός του LSA στην 2.2.7.1.3 και οι προϋποθέσεις των 2.2.7.2.3.1, 4.1.9.2 και 7.5.11 CW33(2).

2.2.7.2.4.3 Ταξινόμηση σαν αντικείμενο μολυσμένης Επιφάνειας (SCO)

Ραδιενεργό υλικό μπορεί να ταξινομηθεί σαν SCO μόνο αν ικανοποιούνται ο ορισμός του SCO στην 2.2.7.1.3 και οι προϋποθέσεις των 2.2.7.2.3.2, 4.1.9.2 και 7.5.11 CW33(2).

2.2.7.2.4.4 Ταξινόμηση σαν κόλο Τύπου Α

Κόλα που περιέχουν ραδιενεργό υλικό μπορούν να ταξινομηθούν σαν κόλα Τύπου Α υπό τον όρο ότι ικανοποιούνται οι ακόλουθες προϋποθέσεις:

Κόλα τύπου Α δεν πρέπει να περιέχουν δραστηριότητες μεγαλύτερες από τις παρακάτω:

- (a) Για ειδικής μορφής ραδιενεργό υλικό: Α1, ή

(b) Για όλα τα άλλα ραδιενεργά υλικά: A_2 .

Για μείγματα ραδιονουκλεϊδίων των οποίων οι ταυτότητες και οι αντίστοιχες δραστηριότητες είναι γνωστές, ισχύει ο παρακάτω όρος για τα ραδιενεργά περιεχόμενα ενός κόλου Τύπου Α:

$$\sum_i \frac{B(i)}{A_1(i)} + \sum_j \frac{C(j)}{A_2(j)} \leq 1$$

όπου

$B(i)$ είναι η δραστηριότητα του ραδιονουκλεϊδίου i ως ειδικής μορφής ραδιενεργό υλικό και $A_1(i)$ είναι η τιμή A_1 για το ραδιονουκλεϊδιο i , και

$C(j)$ είναι η δραστηριότητα του ραδιονουκλεϊδίου j ως άλλο από ειδικής μορφής ραδιενεργό υλικό και $A_2(j)$ είναι η τιμή A_2 για το ραδιονουκλεϊδιο j .

2.2.7.2.4.5 Ταξινόμηση εξαφθοριούχου ουρανίου

Το εξαφθοριούχο ουράνιο θα καταχωρείται μόνο στο UN Αριθ. 2977 ΡΑΔΙΕΝΕΡΓΟ ΥΛΙΚΟ, ΕΞΑΦΘΟΡΙΟΥΧΟ ΟΥΡΑΝΙΟ, ΣΧΑΣΙΜΟ, ή 2978 ΡΑΔΙΕΝΕΡΓΟ ΥΛΙΚΟ, ΕΞΑΦΘΟΡΙΟΥΧΟ ΟΥΡΑΝΙΟ, μη-σχάσιμο ή σχάσιμο-εξαιρούμενο.

2.2.7.2.4.5.1 Κόλα που περιέχουν εξαχλωριούχο ουράνιο δεν θα περιέχουν:

- (a) Μάζα εξαφθοριούχου ουρανίου διαφορετική από εκείνη που είναι εγκεκριμένη για το σχεδιασμό του κόλου.
- (b) Μάζα εξαφθοριούχου ουρανίου μεγαλύτερη από μία τιμή που θα οδηγούσε σε ελεύθερο χώρο μικρότερο από 5% στη μέγιστη θερμοκρασία του κόλου όπως ορίζεται για τα συστήματα των εγκαταστάσεων όπου το κόλο πρόκειται να χρησιμοποιηθεί, ή
- (c) Εξαφθοριούχο ουράνιο όχι σε σταθερή μορφή ή σε εσωτερική πίεση υπεράνω της ατμοσφαιρικής πίεσης όταν παρουσιαστεί για μεταφορά.

2.2.7.2.4.6 Ταξινόμηση κόλων σαν Τύπου Β(U), Τύπου Β(M) ή Τύπου C

2.2.7.2.4.6.1 Κόλα μη ταξινομημένα διαφορετικά στις 2.2.7.2.4 (2.2.7.2.4.1 έως 2.2.7.2.4.5) θα ταξινομηθούν σύμφωνα με το πιστοποιητικό έγκρισης αρμόδιας αρχής για το κόλο που εξεδόθη υπό της χώρας προέλευσης του σχεδιασμού.

2.2.7.2.4.6.2 Ένα κόλο μπορεί να ταξινομηθεί μόνο σαν Τύπος Β(U) αν δεν περιέχει:

- (a) Δραστηριότητες μεγαλύτερες από εκείνες που επιτρέπονται για το σχέδιο του κόλου.
 - (b) Ραδιονουκλεϊδία διαφορετικά από εκείνα που επιτρέπονται για το σχέδιο του κόλου, ή
 - (c) Περιεχόμενα σε μορφή, ή φυσική ή χημική κατάσταση διαφορετική από εκείνες που επιτρέπονται για το σχέδιο του κόλου,
- όπως καθορίζεται στα πιστοποιητικά έγκρισής τους.

2.2.7.2.4.6.3 Ένα κόλο μπορεί να ταξινομηθεί μόνο σαν Τύπος Β(M) αν δεν περιέχει:

- (a) Δραστηριότητες μεγαλύτερες από εκείνες που επιτρέπονται για το σχέδιο του κόλου.
- (b) Ραδιονουκλεϊδία διαφορετικά από εκείνα που επιτρέπονται για το σχέδιο του κόλου, ή

(c) Περιεχόμενα σε μορφή, ή φυσική ή χημική κατάσταση διαφορετική από εκείνες που επιτρέπονται για το σχέδιο του κόλου, όπως καθορίζεται στα πιστοποιητικά έγκρισής τους.

2.2.7.2.4.6.4 Ένα κόλο μπορεί να ταξινομηθεί μόνο σαν Τύπος C αν δεν περιέχει:

- (a) Δραστικότητες μεγαλύτερες από εκείνες που επιτρέπονται για το σχέδιο του κόλου.
- (b) Ραδιονουκλείδια διαφορετικά από εκείνα που επιτρέπονται για το σχέδιο του κόλου, ή
- (c) Περιεχόμενα σε μορφή, ή φυσική ή χημική κατάσταση διαφορετική από εκείνες που επιτρέπονται για το σχέδιο του κόλου, όπως καθορίζεται στα πιστοποιητικά έγκρισής τους.

2.2.7.2.5 **Ειδικές κατατάξεις**

Το ραδιενεργό υλικό θα ταξινομείται σαν μεταφερόμενο κάτω από ειδική κατάταξη όταν πρόκειται να μεταφερθεί σύμφωνα με την 1.7.4.

2.2.8	Κλάση 8: Διαβρωτικές Ουσίες
2.2.8.1	Κριτήρια
2.2.8.1.1	Ο τίτλος της Κλάσης 8 καλύπτει ουσίες και είδη που περιέχουν ουσίες αυτής της Κλάσης που με χημική δράση προσβάλλουν τον επιθηλιακό ιστό -του δέρματος ή των βλεννογόνων υμένων- με τον οποίο είναι σε επαφή και ουσίες που σε περίπτωση διαρροής είναι ικανές να βλάψουν ή καταστρέψουν άλλα εμπορεύματα, ή μέσα μεταφοράς. Ο τίτλος αυτής της Κλάσης επίσης καλύπτει άλλες ουσίες που σχηματίζουν ένα διαβρωτικό υγρό μόνον με την παρουσία νερού, ή που παράγουν διαβρωτικό ατμό ή νέφος κατά την παρουσία φυσικής υγρασίας του αέρα.
2.2.8.1.2	Ουσίες και είδη της Κλάσης 8 υποδιαιρούνται ως εξής:
C1 - C11	Διαβρωτικές ουσίες χωρίς δευτερεύοντα κίνδυνο και είδη περιέχοντα τέτοιες ουσίες:
C11	Είδη
C1-C4	Ουσίες οξέων:
	C1 Ανόργανες, υγρές
	C2 Ανόργανες, στερεές
	C3 Οργανικές, υγρές
	C4 Οργανικές, στερεές
C5-C8	Ουσίες βάσεων:
	C5 Ανόργανες, υγρές
	C6 Ανόργανες, στερεές
	C7 Οργανικές, υγρές
	C8 Οργανικές, στερεές
C9-C10	Άλλες διαβρωτικές ουσίες:
	C9 Υγρές
	C10 Στερεές
C11	Είδη
CF	Διαβρωτικές ουσίες, εύφλεκτες:
	CF1 Υγρές
	CF2 Στερεές
CS	Διαβρωτικές ουσίες, αυτοθερμαινόμενες:
	CS1 Υγρές
	CS2 Στερεές
CW	Διαβρωτικές ουσίες οι οποίες, σε επαφή με το νερό, εκπέμπουν εύφλεκτα αέρια:
	CW1 Υγρές
	CW2 Στερεές
CO	Διαβρωτικές ουσίες, οξειδωτικές:
	CO1 Υγρές
	CO2 Στερεές
CT	Διαβρωτικές ουσίες, τοξικές και είδη περιέχοντα τέτοιες ουσίες:
	CT1 Υγρές
	CT2 Στερεές
	CT3 Είδη
CFT	Διαβρωτικές ουσίες, εύφλεκτες, υγρές, τοξικές
COT	Διαβρωτικές ουσίες, οξειδωτικές, τοξικές.

Ταξινόμηση και καταχώρηση των ομάδων συσκευασίας

- 2.2.8.1.3** Ουσίες της Κλάσης 8 ταξινομούνται σε τρεις ομάδες συσκευασίας σύμφωνα με το βαθμό κινδύνου που παρουσιάζουν για μεταφορά, ως εξής:
- | | |
|------------------------|-------------------------------|
| Ομάδα συσκευασίας I: | εξαιρετικά διαβρωτικές ουσίες |
| Ομάδα συσκευασίας II: | διαβρωτικές ουσίες |
| Ομάδα συσκευασίας III: | ελαφρά διαβρωτικές ουσίες. |
- 2.2.8.1.4** Ουσίες και είδη που ταξινομούνται στην Κλάση 8 αναφέρονται στον Πίνακα Α του Κεφαλαίου 3.2. Η κατάταξη των ουσιών στις ομάδες συσκευασίας I, II και III έχει γίνει με βάση την εμπειρία λαμβάνοντας υπόψη τέτοιες πρόσθετες παραμέτρους όπως κίνδυνος σε περίπτωση εισπνοής (βλ. Παράγρ. 2.2.8.1.5) και δραστικότητα με το νερό (συμπεριλαμβανομένου του σχηματισμού επικίνδυνων προϊόντων διάσπασης).
- 2.2.8.1.5.** Μία ουσία ή παρασκεύασμα που πληρεί τα κριτήρια της Κλάσης 8 με τοξικότητα διά εισπνοής σκονών και νεφών (LC₅₀) στην περιοχή της ομάδας συσκευασίας I, αλλά τοξικότητα διά στοματικής κατάποσης ή δερματικής επαφής στην περιοχή της ομάδας συσκευασίας III ή λιγότερο, θα κατατάσσεται στην Κλάση 8.
- 2.2.8.1.6** Ουσίες, συμπεριλαμβανομένων και μειγμάτων, που δεν αναφέρονται ονομαστικά στον Πίνακα Α του Κεφαλαίου 3.2, μπορούν να καταχωρηθούν σε μια σχετική καταχώρηση της 2.2.8.3, και στη σχετική ομάδα συσκευασίας με βάση τη διάρκεια του χρόνου επαφής που είναι αναγκαία για την πρόκληση καταστροφής όλου του πάχους του ανθρώπινου δέρματος σύμφωνα με τα κριτήρια (a) έως (c) παρακάτω.

Υγρά, και στερεά που μπορεί να γίνουν υγρά κατά τη μεταφορά, τα οποία κρίνεται ότι δεν προκαλούν καταστροφή όλου του πάχους του ανθρώπινου δέρματος θα πρέπει εν τούτοις να εξετάζονται για τη δυνατότητά τους να προκαλούν διάβρωση σε ορισμένες μεταλλικές επιφάνειες. Για την καταχώρηση της ομάδας συσκευασίας, θα λαμβάνεται υπόψη η ανθρώπινη εμπειρία σε περίπτωση έκθεσης εξαιτίας ατυχήματος. Σε περίπτωση απουσίας ανθρώπινης εμπειρίας, η ομαδοποίηση θα πρέπει να βασίζεται σε δεδομένα που λαμβάνονται από πειράματα σε ζώα σύμφωνα με κατευθυντήριες γραμμές του ΟΟΣΑ αριθ. 404⁸ ή 435⁹. Μία ουσία η οποία ορίζεται ως μη διαβρωτική σύμφωνα με τις κατευθυντήριες γραμμές του ΟΟΣΑ 430¹⁰ ή 431¹¹ μπορεί να θεωρηθεί ως μη επιφέρουσα διάβρωση στο δέρμα για τους σκοπούς της παρούσας Συμφωνίας χωρίς περαιτέρω δοκιμές .

- (a) Στην Ομάδα συσκευασίας I καταχωρούνται οι ουσίες που προκαλούν καταστροφή όλου του πάχους ανέπαφου δερματικού ιστού μέσα σε μία περίοδο παρακολούθησης έως 60 λεπτών αρχής γενομένης μετά από χρόνο έκθεσης 3 λεπτών ή μικρότερο.
- (b) Στην Ομάδα συσκευασίας II καταχωρούνται οι ουσίες που προκαλούν καταστροφή όλου του πάχους ανέπαφου δερματικού ιστού μέσα σε μία περίοδο παρακολούθησης έως 14 ημέρες αρχής

⁸ Κατευθυντήριες γραμμές του ΟΟΣΑ για τη διεξαγωγή δοκιμών επί χημικών προϊόντων αριθ. 404 «Οξύς δερματικός ερεθισμός/διάβρωση» 2002.

⁹ Κατευθυντήριες γραμμές του ΟΟΣΑ για τη διεξαγωγή δοκιμών επί χημικών προϊόντων αριθ. 435 «Δοκιμή in vitro αδιαπερατής μεμβράνης για διάβρωση του δέρματος» 2006.

¹⁰ Κατευθυντήριες γραμμές του ΟΟΣΑ για τη διεξαγωγή δοκιμών επί χημικών προϊόντων αριθ. 430 «Διάβρωση του δέρματος in vitro: δοκιμή διαδερμικής ηλεκτρικής αντίστασης (TER)» 2004.

¹¹ Κατευθυντήριες γραμμές του ΟΟΣΑ για τη διεξαγωγή δοκιμών επί χημικών προϊόντων αριθ. 431 «Διάβρωση του δέρματος in vitro: δοκιμή σε μοντέλο ανθρώπινου δέρματος» 2004.

γενομένης μετά από χρόνο έκθεσης μεγαλύτερο από 3 λεπτά αλλά όχι μεγαλύτερο από 60 λεπτά.

(c) Στην Ομάδα συσκευασίας III καταχωρούνται οι ουσίες που:

- προκαλούν καταστροφή όλου του πάχους ανέπαφου δερματικού ιστού μέσα σε μία περίοδο παρακολούθησης έως 14 ημέρες αρχής γενομένης μετά από χρόνο έκθεσης μεγαλύτερο από 60 λεπτά αλλά όχι μεγαλύτερο από 4 ώρες ή
- που κρίνεται ότι δεν προκαλούν καταστροφή όλου του πάχους ανέπαφου δερματικού ιστού, αλλά που εμφανίζουν ένα ρυθμό διάβρωσης είτε σε χαλύβδινες είτε σε αλουμιένιες επιφάνειες μεγαλύτερο από 6,25 mm ανά έτος σε θερμοκρασία δοκιμής 55 °C όταν γίνονται δοκιμές και στα δύο υλικά. Για τους σκοπούς δοκιμών σε χάλυβα, θα πρέπει να χρησιμοποιείται ο τύπος S235JR+CR (1.0037 resp. St 37-2), S275J2G3+CR (1.0144 resp. St 44-3), ISO 3574, Ενοποιημένο Σύστημα Αρίθμησης (Unified Numbering System, UNS) G10200 ή SAE 1020, και για δοκιμές σε αλουμίνιο τύπου μη-επενδεδυμένου, τύποι 7075-T6 ή AZ5GU-T6. Μία αποδεκτή δοκιμή περιγράφεται στον Εγχειρίδιο Δοκιμών και Κριτηρίων, Μέρος III, Τμήμα 37.

ΣΗΜΕΙΩΣΗ: Εκεί όπου μία αρχική δοκιμή είτε επί χάλυβος είτε επί αλουμινίου δείχνει ότι το υλικό που δοκιμάζεται είναι διαβρωτικό, η επόμενη δοκιμή επί του άλλου μετάλλου δεν απαιτείται.

Πίνακας 2.2.8.1.6: Πίνακας που συνοψίζει τα κριτήρια εις την παράγραφο 2.2.8.1.6.

Ομάδα συσκευασίας	Χρόνος έκθεσης	Περίοδος παρατήρησης	Αποτέλεσμα
I	≤ 3 min	≤ 60 min	Καταστροφή του πλήρους στρώματος άθικτης επιδερμίδας
II	> 3 min ≤ 1 h	≤ 14 d	Καταστροφή του πλήρους στρώματος άθικτης επιδερμίδας
III	> 1 ≤ 4 h	≤ 14 d	Καταστροφή του πλήρους στρώματος άθικτης επιδερμίδας
III	----	----	Ρυθμός (ή Ταχύτητα) διαβρώσεως είτε σε χαλύβδινες είτε αλουμιένιες επιφάνειες υπερβαίνων/νουςα τα 6,25 mm ανά έτος εις θερμοκρασία 55 °C όταν γίνεται δοκιμή εις αμφότερα τα υλικά

2.2.8.1.7 Εάν ουσίες της Κλάσης 8, ως αποτέλεσμα προσμειξεων, μεταπηδούν σε διαφορετικές κατηγορίες κινδύνου από εκείνες στις οποίες οι ουσίες με συγκεκριμένη ονομασία στον Πίνακα Α του Κεφαλαίου 3.2 ανήκουν, αυτά τα μείγματα ή διαλύματα θα πρέπει να καταχωρούνται στις καταχωρήσεις στις οποίες ανήκουν με βάση τον πραγματικό βαθμό κινδύνου τους.

ΣΗΜΕΙΩΣΗ: Για την ταξινόμηση διαλυμάτων και μειγμάτων (όπως παρασκευάσματα και απόβλητα), βλέπε επίσης 2.1.3.

2.2.8.1.8 Με βάση τα κριτήρια της παραγράφου 2.2.8.1.6, μπορεί επίσης να προσδιορίζεται εάν η φύση ενός διαλύματος ή μείγματος που αναφέρεται με συγκεκριμένη ονομασία ή που περιέχει μία ουσία που αναφέρεται με συγκεκριμένη ονομασία, είναι τέτοια ώστε το διάλυμα ή το μείγμα να μην υπόκειται στις διατάξεις αυτής της Κλάσης.

2.2.8.1.9 Ουσίες, διαλύματα και μείγματα, τα οποία

- δεν ικανοποιούν τα κριτήρια των Οδηγιών 67/548/EEC¹² ή 1999/45/EC¹³ όπως έχουν τροποποιηθεί και επομένως δεν ταξινομούνται ως διαβρωτικά σύμφωνα με αυτές τις οδηγίες όπως έχουν τροποποιηθεί, και
- δεν εμφανίζουν διαβρωτική επίδραση σε χάλυβα ή αλουμίνιο, μπορούν να θεωρούνται ως ουσίες που δεν ανήκουν στην Κλάση 8.

ΣΗΜΕΙΩΣΗ: UN Αριθμ. 1910 οξείδιο του ασβεστίου και UN Αριθμ. 2812 αργιλικό νάτριο, που αναφέρονται στους Κανονισμούς Προτύπων της ΕΕ, δεν υπόκεινται στις διατάξεις του RID.

2.2.8.2 Ουσίες μη αποδεκτές για μεταφορά

2.2.8.2.1 Οι χημικώς ασταθείς ουσίες της Κλάσης 8 δεν θα γίνονται αποδεκτές για μεταφορά εκτός εάν έχουν ληφθεί τα αναγκαία μέτρα για την αποφυγή της επικίνδυνης διάσπασης ή του πολυμερισμού τους κατά τη διάρκεια της μεταφοράς. Για το σκοπό αυτό θα πρέπει ειδικά να βεβαιώνεται ότι δοχεία και δεξαμενές δεν περιέχουν οποιαδήποτε ουσία υποκείμενη στην προαγωγή αυτών των αντιδράσεων.

2.2.8.2.2 Οι παρακάτω ουσίες δεν θα γίνονται δεκτές για μεταφορά:

- UN Αριθμ. 1798 ΝΙΤΡΟΪΔΡΟΧΛΩΡΙΚΟ ΟΞΥ,
- χημικώς ασταθή μείγματα χρησιμοποιημένου θειικού οξέος,
- χημικώς ασταθή μείγματα οξέος νίτρωσης ή μείγματα υπολειπόμενων θειικών και νιτρικών οξέων, όχι απονιτρωμένα,
- υδατικό διάλυμα υπερχλωρικού οξέος με περισσότερο από 72 % καθαρό οξύ, κατά βάρος, ή μείγματα υπερχλωρικού οξέος με οποιοδήποτε υγρό άλλο από νερό.

Η ακόλουθη ουσία δεν θα γίνεται αποδεκτή για σιδηροδρομική μεταφορά :

- Τριοξείδιο του θείου, τουλάχιστον 99.95% καθαρότητας, χωρίς αναστολέα (μη-σταθεροποιημένο).

¹² Οδηγία Συμβουλίου 67/548/EEC της 27 Ιουνίου 1967 πάνω στην προσέγγιση των νόμων, κανονισμών των διοικητικών διατάξεων που σχετίζονται με την ταξινόμηση, συσκευασία και επισήμανση των επικίνδυνων ουσιών (Επίσημη Εφημερίδα των Ευρωπαϊκών Κοινοτήτων, Αριθμ.. L 196 της 16.08.1967, σελ.1).

¹³ Οδηγία Συμβουλίου 1999/45/EC της 7 Ιουνίου 1988 πάνω στην προσέγγιση των νόμων, κανονισμών των διοικητικών διατάξεων που σχετίζονται με την ταξινόμηση, συσκευασία και επισήμανση των επικίνδυνων ουσιών (Επίσημη Εφημερίδα των Ευρωπαϊκών Κοινοτήτων, Αριθμ.. L 200 της 30.07.1999, σελ. 1-68).

2.2.8.3 Κατάλογος ομαδικών καταχωρήσεων

Κωδικός ταξινόμησης	Αριθμ. UN	Ονομασία της ουσίας ή του είδους
---------------------	-----------	----------------------------------

Διαβρωτικές ουσίες χωρίς δευτερογενή κίνδυνο και είδη περιέχοντα τέτοιες ουσίες

Οξέα	ανόργανα	υγρά C1	2584	ΑΛΚΥΛΟΣΟΥΛΦΟΝΙΚΑ ΟΞΕΑ, ΥΓΡΑ με περισσότερο από 5% ελεύθερο θειικό οξύ ή
			2584	ΑΡΥΛΟΣΟΥΛΦΟΝΙΚΑ ΟΞΕΑ, ΥΓΡΑ με περισσότερο από 5% ελεύθερο θειικό οξύ
		στερεά C2	2693	ΥΔΑΤΙΚΑ ΔΙΑΛΥΜΑΤΑ ΔΙΘΕΙΩΔΩΝ ΑΛΑΤΩΝ, Ε.Α.Ο
			2837	ΥΔΑΤΙΚΟ ΔΙΑΛΥΜΑ ΔΙΘΕΙΚΩΝ ΑΛΑΤΩΝ,
			3264	ΔΙΑΒΡΩΤΙΚΑ ΥΓΡΑ, ΟΞΙΝΑ, ΑΝΟΡΓΑΝΑ, Ε.Α.Ο.
			1740	ΟΞΙΝΑ ΥΔΡΟΔΙΦΘΟΡΙΔΙΑ, ΣΤΕΡΕΑ, Ε.Α.Ο.
2583	ΑΛΚΥΛΟΣΟΥΛΦΟΝΙΚΑ ΟΞΕΑ, ΣΤΕΡΕΑ με περισσότερο από 5% ελεύθερο θειικό οξύ ή			
	2583	ΑΡΥΛΟΣΟΥΛΦΟΝΙΚΑ ΟΞΕΑ, ΣΤΕΡΕΑ με περισσότερο από 5% ελεύθερο θειικό οξύ		
3260	ΔΙΑΒΡΩΤΙΚΑ ΣΤΕΡΕΑ, ΟΞΙΝΑ, ΑΝΟΡΓΑΝΑ, Ε.Α.Ο.			
οργανικά	υγρά C3	2586	ΑΛΚΥΛΟΣΟΥΛΦΟΝΙΚΑ ΟΞΕΑ, ΥΓΡΑ με όχι περισσότερο από 5% ελεύθερο θειικό οξύ ή	
		2586	ΑΡΥΛΟΣΟΥΛΦΟΝΙΚΑ ΟΞΕΑ, ΥΓΡΑ με όχι περισσότερο από 5% ελεύθερο θειικό οξύ	
		2987	ΧΛΩΡΟΣΙΛΑΝΙΑ, ΔΙΑΒΡΩΤΙΚΑ, Ε.Α.Ο.	
	στερεά C4	3145	ΑΛΚΥΛΟΦΑΙΝΟΛΕΣ, ΥΓΡΕΣ, Ε.Α.Ο. (συμπεριλαμβανομένων C ₂ -C ₁₂ ομολόγων)	
		3265	ΔΙΑΒΡΩΤΙΚΑ ΥΓΡΑ, ΟΞΙΝΑ, ΟΡΓΑΝΙΚΑ, Ε.Α.Ο.	
		2430	ΑΛΚΥΛΟΦΑΙΝΟΛΕΣ, ΣΤΕΡΕΕΣ, Ε.Α.Ο. (συμπεριλαμβανομένων C ₂ -C ₁₂ ομολόγων)	
2585	ΑΛΚΥΛΟΣΟΥΛΦΟΝΙΚΑ ΟΞΕΑ, ΣΤΕΡΕΑ με όχι περισσότερο από 5% ελεύθερο θειικό οξύ ή			
	2585	ΑΡΥΛΟΣΟΥΛΦΟΝΙΚΑ ΟΞΕΑ, ΣΤΕΡΕΑ με όχι περισσότερο από 5% ελεύθερο θειικό οξύ		
3261	ΔΙΑΒΡΩΤΙΚΑ ΣΤΕΡΕΑ, ΟΞΙΝΑ, ΟΡΓΑΝΙΚΑ, Ε.Α.Ο.			
Βάσεις	ανόργανα	υγρά C5	1719	ΚΑΥΣΤΙΚΑ ΑΛΚΑΛΙΑ ΥΓΡΑ, Ε.Α.Ο.
			2797	ΥΓΡΑ ΜΠΑΤΑΡΙΑΣ, ΑΛΚΑΛΙΚΑ
			3266	ΔΙΑΒΡΩΤΙΚΑ ΥΓΡΑ, ΒΑΣΙΚΑ, ΑΝΟΡΓΑΝΑ, Ε.Α.Ο.
στερεά C6	3262	ΔΙΑΒΡΩΤΙΚΑ ΣΤΕΡΕΑ, ΒΑΣΙΚΑ, ΑΝΟΡΓΑΝΑ, Ε.Α.Ο.		

	οργανικά	υγρά C7	2735 AMINEΣ, ΥΓΡΕΣ, ΔΙΑΒΡΩΤΙΚΕΣ, Ε.Α.Ο. ή 2735 ΠΟΛΥΑΜΙΝΕΣ, ΥΓΡΕΣ, ΔΙΑΒΡΩΤΙΚΕΣ, Ε.Α.Ο. 3267 ΔΙΑΒΡΩΤΙΚΑ ΥΓΡΑ, ΒΑΣΙΚΑ, ΟΡΓΑΝΙΚΑ, Ε.Α.Ο
		στερεά C8	3259 AMINEΣ, ΣΤΕΡΕΕΣ, ΔΙΑΒΡΩΤΙΚΕΣ, Ε.Α.Ο., ή 3259 ΠΟΛΥΑΜΙΝΕΣ, ΣΤΕΡΕΕΣ, ΔΙΑΒΡΩΤΙΚΕΣ, Ε.Α.Ο. 3263 ΔΙΑΒΡΩΤΙΚΑ ΣΤΕΡΕΑ, ΒΑΣΙΚΑ, ΟΡΓΑΝΙΚΑ, Ε.Α.Ο.
Άλλες διαβρωτικές ουσίες		υγρά C9	1903 ΑΠΟΛΥΜΑΝΤΙΚΑ, ΥΓΡΑ, ΔΙΑΒΡΩΤΙΚΑ, Ε.Α.Ο. 2801 ΒΑΦΕΣ, ΥΓΡΕΣ, ΔΙΑΒΡΩΤΙΚΕΣ, Ε.Α.Ο. ή 2801 ΕΝΔΙΑΜΕΣΑ ΒΑΦΩΝ, ΥΓΡΑ, ΔΙΑΒΡΩΤΙΚΑ, Ε.Α.Ο. 3066 ΧΡΩΜΑ (συμπεριλαμβανομένων χρώματος, λάκας, σμάλτου, βαφής, γομαλάκας, βερνικιού, λούστρου, υγρού πληρωτικού μέσου και υγρής βάσης λάκας) ή 3066 ΥΛΙΚΑ ΣΧΕΤΙΖΟΜΕΝΑ ΜΕ ΧΡΩΜΑ (συμπεριλαμβανομένων ενώσεων λέπτυνσης ή μείωσης του χρώματος) 1760 ΔΙΑΒΡΩΤΙΚΑ ΥΓΡΑ, Ε.Α.Ο.
		στερεά (a) C10	3147 ΒΑΦΕΣ, ΣΤΕΡΕΕΣ, ΔΙΑΒΡΩΤΙΚΕΣ, Ε.Α.Ο. ή 3147 ΕΝΔΙΑΜΕΣΑ ΒΑΦΩΝ, ΣΤΕΡΕΑ, ΔΙΑΒΡΩΤΙΚΑ, Ε.Α.Ο. 3244 ΣΤΕΡΕΑ ΠΟΥ ΠΕΡΙΕΧΟΥΝ ΔΙΑΒΡΩΤΙΚΟ ΥΓΡΟ, Ε.Α.Ο. 1759 ΔΙΑΒΡΩΤΙΚΑ ΣΤΕΡΕΑ, Ε.Α.Ο.
Είδη		C11	1774 ΓΟΜΩΣΕΙΣ ΠΥΡΟΣΒΕΣΤΗΡΩΝ, διαβρωτικό υγρό 2028 ΒΟΜΒΕΣ, ΚΑΠΝΟΥ, ΜΗ ΕΚΡΗΚΤΙΚΕΣ με διαβρωτικό υγρό, χωρίς μηχανισμό ενάρξεως 2794 ΜΠΑΤΑΡΙΕΣ, ΥΓΡΕΣ, ΓΕΜΙΣΜΕΝΕΣ ΜΕ ΟΞΥ, ηλεκτρικής συσσώρευσης 2795 ΜΠΑΤΑΡΙΕΣ, ΥΓΡΕΣ, ΓΕΜΙΣΜΕΝΕΣ ΜΕ ΑΛΚΑΛΙ, ηλεκτρικής συσσώρευσης 2800 ΜΠΑΤΑΡΙΕΣ, ΥΓΡΕΣ, ΧΩΡΙΣ ΔΙΑΡΡΟΗ, ηλεκτρικής συσσώρευσης 3028 ΜΠΑΤΑΡΙΕΣ ΞΗΡΕΣ, ΠΟΥ ΠΕΡΙΕΧΟΥΝ ΥΔΡΟΞΕΙΔΙΟ ΤΟΥ ΚΑΛΙΟΥ, ηλεκτρικής συσσώρευσης 3477 ΦΥΣΙΓΓΕΣ ΚΥΨΕΛΩΝ ΚΑΥΣΙΜΟΥ περιέχουσες διαβρωτικές ουσίες ή 3477 ΦΥΣΙΓΓΕΣ ΚΥΨΕΛΩΝ ΚΑΥΣΙΜΟΥ ΟΙ ΟΠΟΙΕΣ ΠΕΡΙΕΧΟΝΤΑΙ ΣΕ ΕΞΟΠΛΙΣΜΟ, περιέχουσες διαβρωτικές ουσίες ή 3477 ΦΥΣΙΓΓΕΣ ΚΥΨΕΛΩΝ ΚΑΥΣΙΜΟΥ ΣΥΣΚΕΥΑΣΜΕΝΕΣ ΜΕ ΕΞΟΠΛΙΣΜΟ, περιέχουσες διαβρωτικές ουσίες

Δευτερογενής κίνδυνος	Κωδικός ταξινόμησης	Αριθμ. UN	Ονομασία της ουσίας ή του είδους
-----------------------	---------------------	-----------	----------------------------------

Διαβρωτικές ουσίες με δευτερογενή κίνδυνο (κινδύνους) και είδη περιέχοντα τέτοιες ουσίες

Εύφλεκτα CF	υγρά^(b)	CF1	3470 ΧΡΩΜΑ, ΔΙΑΒΡΩΤΙΚΟ, ΕΥΦΛΕΚΤΟ (συμπεριλαμβανομένων χρώματος, λάκας, σμάλτου, βαφής, γομαλάκας, βερνικιού, λούστρου, υγρού πληρωτικού μέσου και υγρής βάσης λάκας) ή 3470 ΥΛΙΚΑ ΣΧΕΤΙΖΟΜΕΝΑ ΜΕ ΧΡΩΜΑ, ΔΙΑΒΡΩΤΙΚΑ, ΕΥΦΛΕΚΤΑ (συμπεριλαμβανο-μένων ενώσεων λέπτυνσης ή μείωσης του χρώματος) 2734 ΑΜΙΝΕΣ, ΥΓΡΕΣ, ΔΙΑΒΡΩΤΙΚΕΣ, ΕΥΦΛΕΚΤΕΣ, Ε.Α.Ο. ή 2734 ΠΟΛΥΑΜΙΝΕΣ, ΥΓΡΕΣ, ΔΙΑΒΡΩΤΙΚΕΣ, ΕΥΦΛΕΚΤΕΣ, Ε.Α.Ο. 2986 ΧΛΩΡΟΣΙΛΑΝΙΑ, ΔΙΑΒΡΩΤΙΚΑ, ΕΥΦΛΕΚΤΑ, Ε.Α.Ο. 2920 ΔΙΑΒΡΩΤΙΚΑ ΥΓΡΑ, ΕΥΦΛΕΚΤΑ, Ε.Α.Ο.
	στερεά	CF2	2921 ΔΙΑΒΡΩΤΙΚΑ ΣΤΕΡΕΑ, ΕΥΦΛΕΚΤΑ, Ε.Α.Ο.
Αυτοθερμαινόμενα CS	υγρά	CS1	3301 ΔΙΑΒΡΩΤΙΚΑ ΥΓΡΑ, ΑΥΤΟΘΕΡΜΑΙΝΟΜΕΝΑ, Ε.Α.Ο.
	στερεά	CS2	3095 ΔΙΑΒΡΩΤΙΚΑ ΣΤΕΡΕΑ, ΑΥΤΟΘΕΡΜΑΙΝΟΜΕΝΑ, Ε.Α.Ο.
Αντιδρούν με το νερό CW	υγρά^(b)	CW1	3094 ΔΙΑΒΡΩΤΙΚΑ ΥΓΡΑ, ΕΝΕΡΓΑ ΜΕ ΤΟ ΝΕΡΟ, Ε.Α.Ο.
	στερεά	CW2	3096 ΔΙΑΒΡΩΤΙΚΑ ΣΤΕΡΕΑ, ΕΝΕΡΓΑ ΜΕ ΤΟ ΝΕΡΟ, Ε.Α.Ο.
Οξειδωτικά CO	υγρά	CO1	3093 ΔΙΑΒΡΩΤΙΚΑ ΥΓΡΑ, ΟΞΕΙΔΩΤΙΚΑ, Ε.Α.Ο.
	στερεά	CO2	3084 ΔΙΑΒΡΩΤΙΚΑ ΣΤΕΡΕΑ, ΟΞΕΙΔΩΤΙΚΑ, Ε.Α.Ο. 3471 ΟΞΙΝΑ ΔΙΦΘΟΡΙΔΙΑ, ΥΓΡΑ, Ε.Α.Ο.
Τοξικά^(d) CT	υγρά^(c)	CT1	2922 ΔΙΑΒΡΩΤΙΚΑ ΥΓΡΑ, ΤΟΞΙΚΑ, Ε.Α.Ο.
	στερεά^(e)	CT2	2923 ΔΙΑΒΡΩΤΙΚΑ ΣΤΕΡΕΟ, ΤΟΞΙΚΑ, Ε.Α.Ο.
	είδη	CT3	3506 ΥΔΡΑΡΓΥΡΟΣ ΠΕΡΙΕΧΟΜΕΝΟΣ ΣΕ ΒΙΟΜΗΧΑΝΙΚΑ ΚΑΤΑΣΚΕΥΑΣΜΕΝΑ ΕΙΔΗ
Εύφλεκτα, υγρά, τοξικά^(d)	CFT		Δεν υπάρχει ομαδική καταχώρηση με αυτό τον κωδικό ταξινόμησης. Αν χρειάζεται, η ταξινόμηση σε μία ομαδική καταχώρηση με κωδικό ταξινόμησης θα καθορίζεται σύμφωνα με τον Πίνακα προτεραιότητας κινδύνου στο 2.1.3.10.
Οξειδωτικά, τοξικά^{(d),(e)}	COT		Δεν υπάρχει ομαδική καταχώρηση με αυτό τον κωδικό ταξινόμησης. Αν χρειάζεται, η ταξινόμηση σε μία ομαδική καταχώρηση με κωδικό ταξινόμησης θα καθορίζεται σύμφωνα με τον Πίνακα προτεραιότητας κινδύνου στο 2.1.3.10.

Υποσημειώσεις

- (a) Μείγματα στερεών τα οποία δεν υπόκεινται στις διατάξεις του RID και διαβρωτικά υγρά μπορούν να μεταφέρονται υπό τον UN Αριθμ. 3244, χωρίς να υπόκεινται στα κριτήρια ταξινόμησης της Κλάσης 8, υπό την προϋπόθεση ότι δεν υπάρχει ελεύθερο υγρό ορατό την ώρα που η ουσία φορτώνεται ή την ώρα που κλείνεται η συσκευασία, το εμπορευματοκιβώτιο ή η φορτάμαξα. Κάθε συσκευασία θα πρέπει να αντιστοιχεί σε έναν τύπο σχεδιασμού που έχει περάσει τη δοκιμή στεγανότητας για την Ομάδα Συσκευασίας II.
- (b) Χλωροσιλάνια που εκλύουν εύφλεκτα αέρια σε επαφή με το νερό ή υγρό αέρα είναι ουσίες της Κλάσης 4.3.
- (c) Χλωροφορμικά άλατα που έχουν κυρίαρχα τοξικές ιδιότητες είναι ουσίες της Κλάσης 6.1
- (d) Διαβρωτικές ουσίες που είναι εξαιρετικά τοξικές με την εισπνοή, όπως ορίζεται στην 2.2.61.1.4 έως 2.2.61.1.9 είναι ουσίες της Κλάσης 6.1.
- (e) UN Αριθμ. 1690 ΦΘΟΡΙΟΥΧΟ ΝΑΤΡΙΟ, ΣΤΕΡΕΟ, UN Αριθμ. 1812 ΦΘΟΡΙΟΥΧΟ ΚΑΛΙΟ, ΣΤΕΡΕΟ, UN Αριθμ. 2505 ΦΘΟΡΙΟΥΧΟ ΑΜΜΩΝΙΟ, UN Αριθμ. 2674 ΦΘΟΡΟΠΥΡΙΤΙΚΟ ΝΑΤΡΙΟ, UN Αριθμ. 2856 ΦΘΟΡΙΟΠΥΡΙΤΙΚΑ ΑΛΑΤΑ, Ε.Α.Ο., UN Αριθμ. 3415 ΦΘΟΡΙΟΥΧΟ ΝΑΤΡΙΟ, ΔΙΑΛΥΜΑ και UN Αριθμ. 3422 ΦΘΟΡΙΟΥΧΟ ΚΑΛΙΟ, ΔΙΑΛΥΜΑ είναι ουσίες της Κλάσης 6.1.

- 2.2.9 Κλάση 9: Διάφορες επικίνδυνες ουσίες και είδη**
- 2.2.9.1 Κριτήρια**
- 2.2.9.1.1** Ο τίτλος της Κλάσης 9 καλύπτει ουσίες και είδη που, κατά τη διάρκεια της μεταφοράς, παρουσιάζουν έναν κίνδυνο που δεν καλύπτεται από τους τίτλους άλλων Κλάσεων.
- 2.2.9.1.2** Οι Ουσίες και τα είδη της Κλάσης 9 υποδιαιρούνται ως ακολούθως:
- M1 Ουσίες οι οποίες, κατά την εισπνοή ως λεπτή σκόνη, μπορούν να θέσουν σε κίνδυνο την υγεία,
- M2 Ουσίες και διατάξεις που σε περίπτωση φωτιάς μπορούν να σχηματίσουν διοξίνες,
- M3 Ουσίες που αναπτύσσουν εύφλεκτο ατμό,
- M4 Συσσωρευτές λιθίου,
- M5 Σωστικά μέσα,
- M6 - M8 Περιβαλλοντικά επικίνδυνες ουσίες
- M6 Ρύπος στο υδάτινο περιβάλλον, υγρές,
- M7 Ρύπος στο υδάτινο περιβάλλον, στερεές,
- M8 Γεννητικά τροποποιημένοι μικρο-οργανισμοί και οργανισμοί,
- M9 - M10 Ουσίες αυξημένης θερμοκρασίας
- M9 Υγρές,
- M10 Στερεές,
- M11 Λοιπές ουσίες που παρουσιάζουν κίνδυνο κατά τη μεταφορά αλλά που δεν καλύπτονται από τους ορισμούς άλλης Κλάσης

Ορισμοί και ταξινόμηση

- 2.2.9.1.3** Οι ουσίες και τα είδη ταξινομημένα στην Κλάση 9 αναφέρονται στον Πίνακα Α του Κεφαλαίου 3.2. Η καταχώρηση των ουσιών και ειδών που δεν αναφέρονται ονομαστικά στον Πίνακα Α του Κεφαλαίου 3.2 στη σχετική καταχώρηση αυτού του Πίνακα ή της 2.2.9.3 θα γίνεται σύμφωνα με τις 2.2.9.1.4 έως 2.2.9.1.14 παρακάτω.

Ουσίες που, σε περίπτωση εισπνοής ως λεπτή σκόνη, μπορούν να θέσουν σε κίνδυνο την υγεία

- 2.2.9.1.4** Ουσίες που, σε περίπτωση εισπνοής ως λεπτή σκόνη, μπορούν να θέσουν σε κίνδυνο την υγεία, περιλαμβάνουν αμίαντο και μείγματα που περιέχουν αμίαντο.

Ουσίες και διατάξεις που σε περίπτωση φωτιάς μπορούν να σχηματίσουν διοξίνες

- 2.2.9.1.5** Ουσίες και διατάξεις που σε περίπτωση φωτιάς μπορούν να σχηματίσουν διοξίνες, περιλαμβάνουν πολυαλογονωμένα διφαινύλια (PCBs) και τριφαινύλια (PCTs) και πολυαλογονωμένα διφαινύλια και τριφαινύλια και μείγματα που περιέχουν αυτές τις ουσίες, καθώς και διατάξεις όπως μετασχηματιστές, πυκνωτές και όργανα που περιέχουν αυτές τις ουσίες ή μείγματα αυτών.

ΣΗΜΕΙΩΣΗ: Μείγματα με περιεκτικότητα σε PCB ή PCT όχι περισσότερη από 50 mg/kg δεν υπόκεινται στις διατάξεις του RID.

Ουσίες που παράγουν εύφλεκτο ατμό

- 2.2.9.1.6** Ουσίες που παράγουν εύφλεκτο ατμό περιλαμβάνουν πολυμερή που περιέχουν εύφλεκτα υγρά με σημείο ανάφλεξης που δεν υπερβαίνει τους 55 °C.

Μπαταρίες Λιθίου

- 2.2.9.1.7** Στοιχεία και μπαταρίες, στοιχεία και μπαταρίες που περιέχονται σε εξοπλισμό, ή στοιχεία και μπαταρίες που είναι συσκευασμένα/μένες μαζί με εξοπλισμό, τα/οι οποία/ες περιέχουν λίθιο εις οποιονδήποτε μορφή, θα καταχωρούνται εις τους αριθμούς UN No. 3090, 3091, 3480 ή 3481 όπως ενδείκνυται. Μπορούν να μεταφέρονται υπό αυτές τις καταχωρήσεις εάν ανταποκρίνονται εις τις ακόλουθες διατάξεις:

- (a) Κάθε στοιχείο ή μπαταρία είναι τύπου ο οποίος αποδεδειγμένα πληρεί τις απαιτήσεις κάθε δοκιμής του Εγχειριδίου Δοκιμών και Κριτηρίων, Μέρος III, υπο-παράγραφος 38.3.

ΣΗΜΕΙΩΣΗ: Οι μπαταρίες θα είναι ενός τύπου ο οποίος αποδεδειγμένα πληρεί τις απαιτήσεις δοκιμών του Εγχειριδίου Δοκιμών και Κριτηρίων, Μέρος III, υπο-παράγραφος 38.3, ανεξαρτήτως του εάν τα στοιχεία από τα οποία αποτελείται είναι ενός δοκιμασθέντος τύπου.

- (b) Κάθε στοιχείο ή μπαταρία περιλαμβάνει ένα μηχανισμό εξαερισμού ασφαλείας ή είναι σχεδιασμένο/νη έτσι ώστε να αποκλείει μία βίαιη ρήξη υπό κανονικές συνθήκες μεταφοράς.
- (c) Κάθε στοιχείο ή μπαταρία είναι εφοδιασμένο/η με αποτελεσματικά μέσα προλήψεως εξωτερικών βραχυκυκλωμάτων.
- (d) Κάθε μπαταρία η οποία περιέχει στοιχεία ή σειρές στοιχείων συνδεδεμένα/νες παράλληλα είναι εφοδιασμένη με αποτελεσματικά μέσα όπως είναι απαραίτητο για να εμποδίζεται η επικίνδυνη αντίστροφη ροή ρεύματος (π.χ. δίοδοι, ασφάλειες κλπ).
- (e) Τα στοιχεία και οι μπαταρίες θα είναι κατασκευασμένα σύμφωνα με ένα πρόγραμμα διαχείρισης ποιότητας το οποίο συμπεριλαμβάνει:
- (i) Μία περιγραφή της οργανωτικής δομής και των ευθυνών του προσωπικού αναφορικά με τον σχεδιασμό και την ποιότητα του προϊόντος.
 - (ii) Την σχετική επιθεώρηση και δοκιμή, τον ποιοτικό έλεγχο, την διασφάλιση ποιότητας και τις οδηγίες λειτουργιών της διαδικασίας οι οποίες θα χρησιμοποιηθούν.
 - (iii) Ελέγχους της διαδικασίας οι οποίοι θα πρέπει να περιλαμβάνουν τις σχετικές δραστηριότητες για να προλαμβάνεται και να ανιχνεύεται η αστοχία εσωτερικού βραχυκυκλώματος κατά την κατασκευή των στοιχείων.
 - (iv) Αρχεία ποιότητας, όπως εκθέσεις επιθεωρήσεων, στοιχεία δοκιμών, στοιχεία βαθμονόμησης και πιστοποιητικά. Τα στοιχεία των δοκιμών θα τηρούνται και θα είναι διαθέσιμα εις την αρμόδια αρχή αμέσως μόλις ζητηθούν.
 - (v) Ανασκοπήσεις της διαχείρισης για να διασφαλίζεται η αποτελεσματική λειτουργία του προγράμματος διαχείρισης της ποιότητας.
 - (vi) Μία διαδικασία για τον έλεγχο των εγγράφων και για την αναθεώρησή τους.
 - (vii) Μέσα για τον έλεγχο των στοιχείων ή μπαταριών τα/οι οποία/ες δεν είναι σύμφωνα/νες με τον δοκιμασθέντα τύπο όπως αναφέρεται εις την παράγραφο (α) ανωτέρω.
 - (viii) Εκπαιδευτικά προγράμματα και διαδικασίες αναγνώρισης προσόντων για το σχετικό προσωπικό και
 - (ix) Διαδικασίες για να εξασφαλίζεται ότι δεν υπάρχει ουδεμία βλάβη εις το τελικό προϊόν.

ΣΗΜΕΙΩΣΗ: Τα εσωτερικά προγράμματα διαχείρισης ποιότητας μπορούν να είναι αποδεκτά. Η πιστοποίηση από ένα τρίτο μέρος δεν απαιτείται, αλλά οι διαδικασίες οι οποίες

απαριθμούνται εις τις παραγράφους (I) έως (IX) ανωτέρω θα καταγράφονται σωστά και θα είναι εύκολα εξακριβώσιμες. Ένα αντίγραφο του προγράμματος διαχείρισεως ποιότητας θα είναι διαθέσιμο στην αρμόδια αρχή αμέσως μόλις ζητηθεί.

Οι μπαταρίες λιθίου δεν υπόκεινται εις τις διατάξεις του Κανονισμού RID εάν ανταποκρίνονται εις τις απαιτήσεις της ειδικής διατάξεως 188 του Κεφαλαίου 3.3.

ΣΗΜΕΙΩΣΗ: Η εγγραφή UN 3171 όχημα κινούμενο με μπαταρία ή η UN 3171 συσκευή τροφοδοτούμενη από μπαταρία, εφαρμόζεται μόνον για οχήματα τα οποία κινούνται με υγρές μπαταρίες, μπαταρίες νατρίου, μπαταρίες μετάλλου λιθίου ή μπαταρίες ιόντων λιθίου και για συσκευές τροφοδοτούμενες από υγρές μπαταρίες ή μπαταρίες νατρίου τα/οι οποία/ες μεταφέρονται με τις μπαταρίες αυτές τοποθετημένες.

Γιά τον σκοπό αυτού του αριθμού UN, τα οχήματα είναι αυτοκινούμενοι μηχανισμοί σχεδιασμένοι για να μεταφέρουν ένα ή περισσότερα πρόσωπα ή εμπορεύματα. Παραδείγματα τέτοιων οχημάτων είναι τα ηλεκτρικά κινούμενα αυτοκίνητα, μοτοσυκλέτες, μοτοποδήλατα, τρίτροχα και τετράτροχα οχήματα ή μοτοσυκλέτες, ηλεκτρικά ποδήλατα, αναπηρικές καρέκλες, χλοοκοπτικοί ελκυστήρες, βάρκες και αεροσκάφη.

Παραδείγματα τέτοιων συσκευών είναι οι χλοοκοπτικές μηχανές, οι μηχανές καθαρισμού ή τα πλοία και αεροσκάφη μοντελισμού. Συσκευές τροφοδοτούμενες από μπαταρίες μετάλλου λιθίου ή από μπαταρίες ιόντων λιθίου, θα τίθενται κάτω από τις εγγραφές UN 3091 ΜΠΑΤΑΡΙΕΣ ΜΕΤΑΛΛΟΥ ΛΙΘΙΟΥ ΠΕΡΙΕΧΟΝΤΑΙ ΕΙΣ ΤΗΝ ΣΥΣΚΕΥΗ ή UN 3091 ΜΠΑΤΑΡΙΕΣ ΜΕΤΑΛΛΟΥ ΛΙΘΙΟΥ ΣΥΣΚΕΥΑΣΜΕΝΕΣ ΜΕ ΤΗΝ ΣΥΣΚΕΥΗ ή UN 3481 ΜΠΑΤΑΡΙΕΣ ΙΟΝΤΩΝ ΛΙΘΙΟΥ ΠΕΡΙΕΧΟΝΤΑΙ ΕΙΣ ΤΗΝ ΣΥΣΚΕΥΗ ή UN 3481 ΜΠΑΤΑΡΙΕΣ ΙΟΝΤΩΝ ΛΙΘΙΟΥ ΣΥΣΚΕΥΑΣΜΕΝΕΣ ΜΕ ΤΗΝ ΣΥΣΚΕΥΗ, όπως ενδείκνυται.

Υβριδικά ηλεκτρικά οχήματα κινούμενα από αμφότερα, μία μηχανή εσωτερικής καύσεως και υγρές μπαταρίες, μπαταρίες νατρίου, μπαταρίες μετάλλου λιθίου ή μπαταρίες ιόντων λιθίου, τα οποία μεταφέρονται με την/τις μπαταρία/ες εγκατεστημένη/νες, θα ταξινομούνται κάτω από τις εγγραφές UN 3166 όχημα, κινούμενο με εύφλεκτο αέριο ή UN 3166 όχημα, κινούμενο με εύφλεκτο υγρό, όπως ενδείκνυται. Οχήματα τα οποία περιέχουν ένα στοιχείο καυσίμου θα ταξινομούνται κάτω από τις εγγραφές UN 3166 όχημα, με στοιχείο καυσίμου, κινούμενο με εύφλεκτο αέριο ή UN 3166 όχημα, με στοιχείο καυσίμου, κινούμενο με εύφλεκτο υγρό, όπως ενδείκνυται.

Σωστικά μέσα

- 2.2.9.1.8** Τα σωστικά μέσα περιλαμβάνουν σωστικά μέσα και μέρη μηχανοκίνητων οχημάτων που ικανοποιούν τους ορισμούς των ειδικών διατάξεων 235 ή 296 του Κεφαλαίου 3.3.
- 2.2.9.1.9** (Διαγραφή)
- 2.2.9.1.10** Περιβαλλοντικά επικίνδυνες ουσίες (υδάτινο περιβάλλον)

2.2.9.1.10.1 Γενικοί ορισμοί

2.2.9.1.10.1.1 Οι περιβαλλοντικά επικίνδυνες ουσίες περιλαμβάνουν, μεταξύ άλλων, υγρές ή στερεές ουσίες μολυσματικές για το υδάτινο περιβάλλον και διαλύματα και μίγματα αυτών των ουσιών (όπως είναι παρασκευάσματα και λύματα).

Για το σκοπό της 2.2.9.1.10,

"ουσία" σημαίνει χημικά στοιχεία και τα συνθετικά τους στη φυσική τους κατάσταση ή παρμένα από οιαδήποτε παραγωγική διαδικασία, συμπεριλαμβανομένου οιαδήποτε πρόσθετου που απαιτείται για τη διατήρηση της σταθερότητας του προϊόντος και όποιες ακαθαρσίες που προκύπτουν από την χρησιμοποιηθείσα διαδικασία, εξαιρουμένων όμως οιασδήποτε διαλυτικών τα οποία μπορούν να διαχωρισθούν χωρίς να επηρεαστεί η σταθερότητα της ουσίας ή αλλαγή της συνθέσεώς της.

2.2.9.1.10.1.2 Το υδάτινο περιβάλλον μπορεί να εξετασθεί σε σχέση με τους υδάτινους οργανισμούς που ζουν στο νερό, και το υδάτινο οικοσύστημα του οποίου αποτελούν τμήμα¹⁴. Η βάση, ως εκ τούτου, του προσδιορισμού του κινδύνου είναι η υδάτινη τοξικότητα της ουσίας ή μίγματος, αν και αυτό μπορεί να τροποποιηθεί από περαιτέρω πληροφόρηση επί της συμπεριφοράς αποδόμησης και βιοσυσσώρευσης.

2.2.9.1.10.1.3 Ενώ η ακόλουθη διαδικασία ταξινόμησης προορίζεται για εφαρμογή επί όλων των ουσιών και μιγμάτων, αναγνωρίζεται ότι σε ορισμένες περιπτώσεις, π.χ. μετάλλων ή ανόργανων ενώσεων χαμηλής διαλυτότητας, θα απαιτηθεί ειδική καθοδήγηση¹⁵.

2.2.9.1.10.1.4 Οι ακόλουθοι ορισμοί εφαρμόζονται για συντμήσεις ή όρους που χρησιμοποιούνται στο παρόν τμήμα:

- BCF: Συντελεστής βιοσυγκέντρωσης
- BOD: Βιοχημικά Απαιτούμενο Οξυγόνο
- COD: Χημικώς Απαιτούμενο Οξυγόνο
- GLP: Ορθές Εργαστηριακές Πρακτικές
- EC_x: η συγκέντρωση που συσχετίζεται με μία απόκριση x%
- EC₅₀: Η αποτελεσματική συγκέντρωση ουσίας που προκαλεί 50% της μέγιστης απόκρισης
- ErC₅₀: EC₅₀ σε σχέση με μείωση ή ανάπτυξη
- K_{ow}: Συντελεστής διαχωρισμού οκτανόλης/νερού
- LC₅₀ (50% θανάσιμη συγκέντρωση): η συγκέντρωση μιας ουσίας σε νερό που προκαλεί τον θάνατο 50% (ημίσεως) μιας ομάδας ζώων δοκιμών
- L(E)C₅₀: LC₅₀ ή EC₅₀
- NOEC: Συγκέντρωση μη παρατηρούμενης επίδρασης η συγκέντρωση η αμέσως χαμηλότερη της ελάχιστης συγκέντρωσης παρατηρούμενης επίδρασης στην οποία παρατηρείται στατιστικά σημαντική επιβλαβής επίδραση. Η NOEC δεν έχει στατιστικά σημαντική επιβλαβή επίδραση όταν συγκρίνεται με τον μάρτυρα

¹⁴ Αυτό δεν αναφέρεται σε υδάτινους ρυπαντές για τους οποίους ενδεχομένως να χρειαστεί να λάβουμε υπόψη επιδράσεις πέραν του υδάτινου περιβάλλοντος, όπως είναι οι επιπτώσεις επί της ανθρώπινης υγείας κ.λπ.

¹⁵ Αυτό μπορεί να ευρεθεί στο Παράρτημα 10 του GHS.

- OECD: Κατευθυντήριες Γραμμές Δοκιμών: Κατευθυντήριες γραμμές δοκιμών που δημοσιεύθηκαν από τον Οργανισμό Οικονομικής Συνεργασίας και Ανάπτυξης (OECD)

2.2.9.1.10.2 Ορισμοί και απαιτήσεις δεδομένων

2.2.9.1.10.2.1 Τα βασικά στοιχεία ταξινόμησης των περιβαλλοντικά επικίνδυνων ουσιών (υδάτινο περιβάλλον) είναι:

- (a) Οξεία υδατική τοξικότητα,
- (b) Χρόνια υδατική τοξικότητα,
- (c) Δυνητική ή πραγματική βιοσυσσώρευση, και
- (d) Αποδόμηση (βιοτική ή αβιοτική) για οργανικά χημικά.

2.2.9.1.10.2.2 Ενώ τα δεδομένα από διεθνώς εναρμονισμένες μεθόδους δοκιμών τυγχάνουν προτίμησης, στην πρακτική εφαρμογή τα δεδομένα από εθνικές μεθόδους μπορούν επίσης να χρησιμοποιηθούν εκεί όπου θεωρούνται ως ισοδύναμα. Γενικά συμφωνείται ότι δεδομένα τοξικότητας ειδών φρέσκου και θαλάσσιου νερού μπορούν να θεωρηθούν σαν ισοδύναμα και κατά προτίμηση πρέπει να λαμβάνονται με τη χρήση των Κατευθυντηρίων Γραμμών δοκιμών του OECD ή ισοδυνάμων σύμφωνα με τις αρχές των Ορθών Εργαστηριακών Πρακτικών (GLP). Εκεί όπου αυτά τα δεδομένα δεν είναι διαθέσιμα, η ταξινόμηση θα βασίζεται επί των αρίστων διαθέσιμων δεδομένων.

2.2.9.1.10.2.3 **Ως Οξεία υδατική τοξικότητα** νοείται η εγγενής ιδιότητα μίας ουσίας να προκαλεί βλάβη σε έναν οργανισμό ύστερα από βραχυπρόθεσμη έκθεση εντός υδάτινου περιβάλλοντος στην εν λόγω ουσία.

Ως Οξύς (βραχυπρόθεσμος) κίνδυνος νοείται, για σκοπούς ταξινόμησης, ο κίνδυνος από ένα χημικό που προκαλείται από την οξεία τοξικότητά του σε έναν οργανισμό κατά τη βραχυπρόθεσμη έκθεση εντός υδάτινου περιβάλλοντος στο εν λόγω χημικό.

Η οξεία υδατική τοξικότητα κανονικά θα πρέπει να προσδιορίζεται χρησιμοποιώντας ένα ψάρι 96 ώρες LC₅₀ (OECD Κατευθυντήρια Γραμμή Δοκιμών 203 ή ισοδύναμη), ένα οστρακοειδές 48 ώρες EC₅₀ (OECD Κατευθυντήρια Γραμμή Δοκιμών 202 ή ισοδύναμη) και/ή ένα είδος άλγους 72 ή 96 ώρες EC₅₀ (OECD Κατευθυντήρια Γραμμή Δοκιμών 201 ή ισοδύναμη). Αυτά τα είδη θεωρούνται σαν υποκατάστατα για όλους τους υδρόβιους οργανισμούς και δεδομένα επί άλλων ειδών, όπως είναι η φακή νερού (*Lemna*), μπορούν επίσης να ληφθούν υπόψη αν η μεθοδολογία των δοκιμών είναι κατάλληλη.

2.2.9.1.10.2.4 **Ως Χρόνια υδατική τοξικότητα** νοείται η εγγενής ιδιότητα μίας ουσίας να προκαλεί επιβλαβείς επιδράσεις σε υδρόβιους οργανισμούς ύστερα από έκθεση σε υδάτινο περιβάλλον που καθορίζεται σε σχέση με τον κύκλο ζωής του οργανισμού.

Ως Μακροπρόθεσμος κίνδυνος νοείται, για σκοπούς ταξινόμησης, ο κίνδυνος από ένα χημικό που προκαλείται από τη χρόνια τοξικότητά του ύστερα από μακροπρόθεσμη έκθεση στο υδάτινο περιβάλλον.

Δεδομένα **χρόνιας τοξικότητας** είναι σε μικρότερο βαθμό διαθέσιμα από ό,τι τα δεδομένα οξείας τοξικότητας και η γκάμα των διαδικασιών δοκιμής λιγότερο τυποποιημένη. Δεδομένα που παρήχθησαν σύμφωνα με τις Κατευθυντήριες Γραμμές Δοκιμών 210 του OECD (Αρχικό Στάδιο Ζωής Ιχθύων) ή 211 (Αναπαραγωγή Δάφνιων) και 201 (Παρεμπόδιση Ανάπτυξης Αλγών) μπορεί να γίνουν αποδεκτά. Άλλες επικυρωμένες και διεθνώς αποδεκτές δοκιμές μπορεί να χρησιμοποιηθούν επίσης. Θα χρησιμοποιούνται οι NOEC ή άλλες ισοδύναμες Ec_x.

2.2.9.1.10.2.5 Βιοσυσσώρευση σημαίνει καθαρό αποτέλεσμα πρόσληψης, μετασχηματισμού και εκμηδένισης μιας ουσίας σε έναν οργανισμό εξ αιτίας όλων των οδών έκθεσης (π.χ. αέρας, νερό, ίζημα/χώμα και τροφή).

Η δυνητικότητα της βιοσυσσώρευσης συνήθως προσδιορίζεται με τη χρήση του συντελεστή διαχωρισμού οκτανόλης/νερού, στον οποίο συνήθως γίνεται αναφορά σαν $\log K_{ow}$ που ορίζεται σύμφωνα με την Κατευθυντήρια Γραμμή Δοκιμών 107 ή 117 του OECD. Ενώ αυτό αντιπροσωπεύει ένα ενδεχόμενο στη βιοσυσσώρευση, ένας πειραματικά προσδιορισμένος Συντελεστής Βιοσυγκέντρωσης (BCF) παρέχει καλύτερο μέτρο και θα χρησιμοποιείται κατά προτίμηση όταν είναι διαθέσιμος. Ένας BCF θα προσδιορίζεται σύμφωνα με την Κατευθυντήρια Γραμμή Δοκιμών 305 του OECD.

2.2.9.1.10.2.6 Ως Αποικοδόμηση νοείται η αποσύνθεση οργανικών μορίων σε μικρότερα μόρια και στη συνέχεια σε διοξείδιο του άνθρακα, νερό και άλατα.

Η περιβαλλοντική αποικοδόμηση μπορεί να είναι βιοτική ή αβιοτική (π.χ. υδρόλυση) και τα κριτήρια που χρησιμοποιούνται αντικατοπτρίζουν αυτό το γεγονός. Άμεση βιοαποικοδόμηση προσδιορίζεται ευκολότερα χρησιμοποιώντας τις δοκιμές βιοαποικοδόμησης (A-F) των Κατευθυντήριων Γραμμών Δοκιμών 301 του OECD. Ένα επίπεδο επιτυχίας σε αυτές τις δοκιμές μπορεί να θεωρηθεί σαν ενδεικτικό ταχείας αποικοδόμησης στα περισσότερα περιβάλλοντα. Αυτές είναι δοκιμές γλυκού νερού και έτσι η χρήση των αποτελεσμάτων από την Κατευθυντήρια Γραμμή 306 της OECD, η οποία είναι πλέον κατάλληλη για θαλάσσια περιβάλλοντα, έχει συμπεριληφθεί επίσης. Εκεί όπου τα εν λόγω δεδομένα δεν είναι διαθέσιμα, ένας BOD_5 (5 ημέρες)/COD συντελεστής \geq του 0.5 θεωρείται ενδεικτικός ταχείας αποικοδόμησης.

Αβιοτική αποικοδόμηση όπως είναι η υδρόλυση, πρωτογενής αποικοδόμηση, τόσο αβιοτική όσο και βιοτική, αποικοδόμηση σε μη υδάτινα μέσα και αποδεδειγμένη ταχεία αποικοδόμηση στο περιβάλλον μπορούν όλα να ληφθούν υπόψη όταν δίνουμε τον ορισμό της ταχείας αποικοδομησιμότητας¹⁶.

Οι ουσίες θεωρούνται ταχείας αποικοδόμησης στο περιβάλλον αν ικανοποιούνται τα ακόλουθα κριτήρια:

- (a) Σε μελέτες άμεσης βιοαποικοδόμησης που διήρκεσαν 28 ημέρες, τα ακόλουθα επίπεδα αποικοδόμησης επιτεύχθηκαν:
- (i) Δοκιμές που βασίστηκαν σε διαλελυμένο οργανικό άνθρακα: 70%
 - (ii) Δοκιμές που βασίστηκαν σε εξαντλημένο οξυγόνο ή τη δημιουργία διοξειδίου του άνθρακα: 60% του θεωρητικά μέγιστου

Αυτά τα επίπεδα βιοαποικοδόμησης θα επιτευχθούν εντός 10 ημερών από την έναρξη της αποικοδόμησης, σημείο το οποίο λαμβάνεται σαν ο χρόνος όταν το 10% της ουσίας έχει αποικοδομηθεί, εκτός αν η ουσία προσδιορίζεται ως σύνθετη, πολυσυστατική ουσία με συστατικά παρόμοιας χημικής δομής. Στην περίπτωση αυτή, και όπου υπάρχει επαρκής αιτιολόγηση, μπορεί να υπάρξει απαλλαγή από τον όρο του περιθωρίου των 10 ημερών και το επίπεδο επιτυχίας να οριστεί στις 28 ημέρες¹⁷ ή

- (b) Στις περιπτώσεις όπου μόνο BOD και COD δεδομένα είναι διαθέσιμα, όταν η αναλογία του BOD_5/COD είναι \geq 0.5, ή

¹⁶ Ειδική καθοδήγηση επί ερμηνείας δεδομένων παρέχεται στο Κεφάλαιο 4.1 και στο Παράρτημα 9 του GHS.
¹⁷ Βλ. Κεφάλαιο 4.1 και Παράρτημα 9, παράγραφος A9.4.2.2.3 του GHS.

- (c) Αν άλλη πειστική επιστημονική απόδειξη είναι διαθέσιμη για να καταδείξει ότι η ουσία ή το μίγμα μπορεί να αποικοδομηθεί (βιοτικά και/ή αβιοτικά) στο υδάτινο περιβάλλον μέχρι του επιπέδου άνω του 70% σε μια περίοδο 28 ημερών.

2.2.9.1.10.2.6 Δεδομένα **χρόνιας τοξικότητας** είναι σε μικρότερο βαθμό διαθέσιμα από ό,τι τα δεδομένα οξείας τοξικότητας και η γκάμα των διαδικασιών δοκιμής λιγότερο τυποποιημένη. Δεδομένα που παρήχθησαν σύμφωνα με τις Κατευθυντήριες Γραμμές Δοκιμών 210 του ΟΕCD (Αρχικό Στάδιο Ζωής Ιχθύων) ή 211 (Αναπαραγωγή Δάφνιων) και 201 (Παρεμπόδιση Ανάπτυξης Αλγών) μπορεί να γίνουν αποδεκτά. Άλλες επικυρωμένες και διεθνώς αποδεκτές δοκιμές μπορεί να χρησιμοποιηθούν επίσης. "Μη Δραστικές Συγκεντρώσεις" (NOECs) ή άλλα ισοδύναμα L(E)C_x θα χρησιμοποιηθούν.

2.2.9.1.10.3 Κατηγορίες ταξινόμησης ουσιών και κριτήρια

2.2.9.1.10.3.1 Οι ουσίες θα ταξινομούνται ως "περιβαλλοντικά επικίνδυνες ουσίες (υδάτινο περιβάλλον)", εάν ικανοποιούν τα κριτήρια για Οξεία 1, Χρόνια 1 ή Χρόνια 2, σύμφωνα με τον Πίνακα 2.2.9.1.10.3.1. Τα κριτήρια αυτά περιγράφουν λεπτομερώς τις κατηγορίες ταξινόμησης. Συνοψίζονται με τη μορφή διαγράμματος στον Πίνακα 2.2.9.1.10.3.2.

Πίνακας 2.2.9.1.10.3.1: Κατηγορίες για επικίνδυνες ουσίες στο υδάτινο περιβάλλον (βλέπε Σημείωση 1)

(a) Οξύς (βραχυπρόθεσμος) κίνδυνος για το υδάτινο περιβάλλον

Κατηγορία Οξεία 1: (βλέπε Σημείωση 2)	
96 ώρες LC ₅₀ (για ψάρι)	≤ 1 mg/l και/ή
48 ώρες EC ₅₀ (για οστρακόδερμο)	≤ 1 mg/l και/ή
72 ή 96 ώρες ErC ₅₀ (για άλγη ή άλλα φύκια)	≤ 1 mg/l (βλέπε σημείωση 3)

(b) Μακροπρόθεσμος κίνδυνος για το υδάτινο περιβάλλον (βλ. επίσης Σχήμα 2.2.9.1.10.3.1)

- (i) Μη ταχέως αποικοδομήσιμες ουσίες (βλ. Σημείωση 4) για τις οποίες διατίθενται επαρκή δεδομένα χρόνιας τοξικότητας

Κατηγορία Χρόνια 1: (βλέπε Σημείωση 2)	
Χρόνια NOEC ή EC _x (για ψάρι)	≤ 0,1 mg/l και/ή
Χρόνια NOEC ή EC _x (για οστρακόδερμο)	≤ 0,1 mg/l και/ή
Χρόνια NOEC ή EC _x (για άλγη ή άλλα φύκια)	≤ 0,1 mg/l
Κατηγορία Χρόνια 2:	
Χρόνια NOEC ή EC _x (για ψάρι)	≤ 1 mg/l και/ή
Χρόνια NOEC ή EC _x (για οστρακόδερμο)	≤ 1 mg/l και/ή
Χρόνια NOEC ή EC _x (για άλγη ή άλλα φύκια)	≤ 1 mg/l

- (ii) Ταχέως αποικοδομήσιμες ουσίες για τις οποίες διατίθενται επαρκή δεδομένα χρόνιας τοξικότητας

Κατηγορία Χρόνια 1: (βλέπε Σημείωση 2)	
Χρόνια NOEC ή EC _x (για ψάρι)	≤ 0,01 mg/l και/ή
Χρόνια NOEC ή EC _x (για οστρακόδερμο)	≤ 0,01 mg/l και/ή
Χρόνια NOEC ή EC _x (για άλγη ή άλλα φύκια)	≤ 0,01 mg/l
Κατηγορία Χρόνια 2:	
Χρόνια NOEC ή EC _x (για ψάρι)	≤ 0,1 mg/l και/ή
Χρόνια NOEC ή EC _x (για οστρακόδερμο)	≤ 0,1 mg/l και/ή
Χρόνια NOEC ή EC _x (για άλγη ή άλλα φύκια)	≤ 0,1 mg/l

- (iii) Ουσίες για τις οποίες δεν διατίθενται επαρκή δεδομένα χρόνιας τοξικότητας

Κατηγορία Χρόνια 1: (βλέπε Σημείωση 2)	
96 ώρες LC ₅₀ (για ψάρι)	≤ 1 mg/l και/ή
48 ώρες EC ₅₀ (για οστρακόδερμο)	≤ 1 mg/l και/ή

72 ή 96 ώρες ErC ₅₀ (για άλγη ή άλλα φύκια)	≤ 1 mg/l (βλ. Σημείωση 3)
--	---------------------------

και η ουσία δεν είναι ταχείας αποικοδόμησης και/ή ο συντελεστής βιοσυσσώρευσης BCF που έχει προσδιοριστεί πειραματικά είναι ≥ 500 (ή, αν δεν υπάρχει, το log K_{ow} ≥ 4 (βλ. Σημειώσεις 4 και 5).

Κατηγορία Χρόνια 2:

96 ώρες LC ₅₀ (για ψάρι)	>1 αλλά ≤ 10 mg/l και/ή
48 ώρες EC ₅₀ (για οστρακόδερμο)	>1 αλλά ≤ 10 mg/l και/ή
72 ή 96 ώρες ErC ₅₀ (για άλγη ή άλλα φύκια)	>1 αλλά ≤ 10 mg/l (βλ. Σημείωση 3)

και η ουσία δεν είναι ταχείας αποικοδόμησης και/ή ο συντελεστής βιοσυσσώρευσης BCF που έχει προσδιοριστεί πειραματικά είναι ≥ 500 (ή, αν δεν υπάρχει, το log K_{ow} ≥ 4 (βλ. Σημειώσεις 4 και 5).

- ΣΗΜΕΙΩΣΗ 1:** Οι οργανισμοί ψάρι, οστρακόδερμο και άλγη υποβάλλονται σε δοκιμές ως υποκατάστατα είδη που αντιπροσωπεύουν μία σειρά τροφικών επιπέδων και τάξεων, και οι μέθοδοι δοκιμών είναι τυποποιημένες σε υψηλό βαθμό. Μπορούν επίσης να εξεταστούν στοιχεία για άλλους οργανισμούς, υπό την προϋπόθεση ωστόσο ότι αυτά αντιπροσωπεύουν αντίστοιχα είδη και τελικά σημεία της δοκιμής.
- 2:** Κατά την ταξινόμηση ουσιών ως Οξεία 1 και/ή Χρόνια 1 είναι αναγκαίο να υποδεικνύεται συγχρόνως ένας κατάλληλος πολλαπλασιαστικός συντελεστής (M) (βλ. 2.2.9.1.10.4.6.4) για την εφαρμογή της αθροιστικής μεθόδου.
- 3:** Όταν η τοξικότητα της άλγης ErC50 (=EC50 (ρυθμός ανάπτυξης)) είναι πάνω από 100 φορές μικρότερη από το αμέσως επόμενο πιο ευαίσθητο είδος και οδηγεί σε μία ταξινόμηση που βασίζεται μόνο σε αυτό το αποτέλεσμα, θα εξετάζεται το κατά πόσον η τοξικότητα αυτή είναι αντιπροσωπευτική της τοξικότητας για υδρόβια φυτά. Εφόσον αποδεικνύεται ότι κάτι τέτοιο δεν ισχύει, θα γίνεται χρήση της γνώμης επαγγελματιών για τη λήψη απόφασης περί εφαρμογής της ταξινόμησης. Η ταξινόμηση θα βασίζεται στον ErC50. Σε περιπτώσεις που η βάση για τον EC50 δεν καθορίζεται ή δεν καταγράφεται ErC50, η ταξινόμηση βασίζεται στο χαμηλότερο διαθέσιμο EC50.
- 4:** Η έλλειψη ταχείας αποικοδόμησης βασίζεται είτε σε έλλειψη άμεσης βιοαποικοδόμησης ή σε άλλα στοιχεία περί έλλειψης άμεσης βιοαποικοδόμησης. Σε περίπτωση που δε διατίθενται χρήσιμα δεδομένα, είτε πειραματικά είτε εκτιμώμενα δεδομένα, η ουσία θα πρέπει να θεωρείται μη ταχέως αποικοδομήσιμη.
- 5:** Η δυνατότητα βιοσυσσώρευσης, βασιζόμενη σε έναν πειραματικά παραγόμενο BCF ≥ 500, ή, αν δεν υπάρχει, ένα log K_{ow} ≥ 4 υπό την προϋπόθεση ότι το log K_{ow} αποτελεί έναν κατάλληλο περιγραφέα της δυνατότητας βιοσυσσώρευσης μίας ουσίας. Οι μετρηθείσες τιμές log K_{ow} υπερισχύουν έναντι εκτιμώμενων τιμών και οι μετρηθείσες τιμές του BCF υπερισχύουν έναντι των τιμών log K_{ow}.

Σχήμα 2.2.9.1.10.3.1: Κατηγορίες ουσιών μακροπρόθεσμα επικίνδυνων για το υδάτινο περιβάλλον

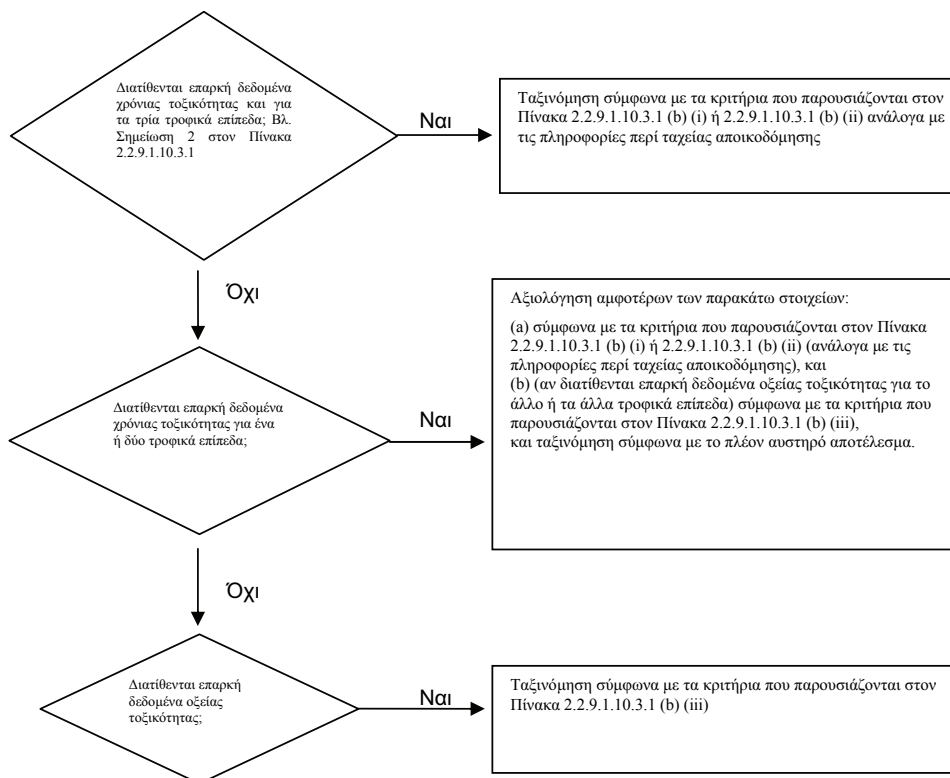

2.2.9.1.10.3.2 Το σχήμα ταξινόμησης στον κάτωθι Πίνακα 2.2.9.1.10.3.2 συνοψίζει τα κριτήρια ταξινόμησης για ουσίες.

2.2.9.1.10.3.2: Σχήμα ταξινόμησης για ουσίες επικίνδυνες για το υδάτινο περιβάλλον

Κατηγορίες ταξινόμησης			
Οξύς κίνδυνος (βλ. Σημείωση 1)	Μακροπρόθεσμος κίνδυνος (βλ. Σημείωση 2)		
	Διαθέσιμα επαρκή δεδομένα χρόνιας τοξικότητας		Μη διαθέσιμα επαρκή δεδομένα χρόνιας τοξικότητας (βλ. Σημείωση 1)
	Μη ταχέως αποικοδομήσιμες ουσίες (βλ. Σημείωση 3)	Ταχέως αποικοδομήσιμες ουσίες (βλ. Σημείωση 3)	
Κατηγορία: Οξεία 1	Κατηγορία: Χρόνια 1	Κατηγορία: Χρόνια 1	Κατηγορία: Χρόνια 1
$L(E)C_{50} \leq 1,00$	$NOEC \text{ ή } EC_x \leq 0,1$	$NOEC \text{ ή } EC_x \leq 0,01$	$L(E)C_{50} \leq 1,00$ και έλλειψη ταχείας αποικοδόμησης και/ή $BCF \geq 500$ ή, αν δεν υπάρχει, $\log K_{ow} \geq 4$
	Κατηγορία: Χρόνια 2	Κατηγορία: Χρόνια 2	Κατηγορία: Χρόνια 2
	$0,1 < NOEC \text{ ή } EC_x \leq 1$	$0,01 < NOEC \text{ ή } EC_x \leq 0,1$	$1,00 < L(E)C_{50} \leq 10,0$ και έλλειψη ταχείας αποικοδόμησης και/ή $BCF \geq 500$ ή, αν δεν υπάρχει, $\log K_{ow} \geq 4$

- ΣΗΜΕΙΩΣΗ 1:** Ζώνη οξείας τοξικότητας βασισμένη σε τιμές L(E)C50 σε mg/l για ψάρια, οστρακόδερμα και/ή άλγη ή άλλα φύκια (ή αξιολόγηση βάσει των Ποσοτικών Σχέσεων Δομής Δραστηκότητας (QSAR) αν δεν υπάρχουν πειραματικά δεδομένα¹⁸).
- 2:** Οι ουσίες ταξινομούνται στις διάφορες κατηγορίες χρόνιας τοξικότητας εκτός αν διατίθενται επαρκή δεδομένα χρόνιας τοξικότητας και για τα τρία τροφικά επίπεδα με τιμή υψηλότερη της υδατοδιαλυτότητας ή του 1mg/l. («Επαρκή» σημαίνει ότι τα δεδομένα καλύπτουν επαρκώς το τελικό σημείο ανησυχίας. Σε γενικές γραμμές, αυτό σημαίνει μετρούμενα δεδομένα δοκιμών, αλλά προκειμένου να αποφευχθούν μη αναγκαίες δοκιμές, μπορεί επίσης να είναι, κατά περίπτωση, εκτιμώμενα δεδομένα, π.χ. (Q)SAR, ή, σε προφανείς περιπτώσεις, η γνώμη εμπειρογνομόνων).
- 3:** Ζώνη χρόνιας τοξικότητας βασισμένη σε τιμές NOEC ή σε αντίστοιχες τιμές ECx σε mg/l για ψάρια ή οστρακόδερμα ή άλλα αναγνωρισμένα μέτρα χρόνιας τοξικότητας.

2.2.9.1.10.4 Κατηγορίες κατάταξης μιγμάτων και κριτήρια

- 2.2.9.1.10.4.1** Το σύστημα ταξινόμησης για μίγματα καλύπτει τις κατηγορίες ταξινόμησης που χρησιμοποιούνται για ουσίες, νοούμενες ως κατηγορίες Οξεία 1 και Χρόνια 1 και 2. Προκειμένου να κάνουμε χρήση όλων των διαθέσιμων δεδομένων για τους σκοπούς της κατάταξης των υδάτινων περιβαλλοντικών κινδύνων του μίγματος, η ακόλουθη υπόθεση γίνεται και εφαρμόζεται όπου είναι κατάλληλη:

Τα "σχετικά συστατικά" ενός μίγματος είναι εκείνα τα οποία παρουσιάζονται σε συγκέντρωση ίση με ή μεγαλύτερη από 0,1% (της μάζας) για συστατικά ταξινομημένα ως Οξεία και/ή Χρόνια 1 και ίση με ή μεγαλύτερη από 1% για άλλα συστατικά, εκτός και αν υπάρχει μία παραδοχή (π.χ. στην περίπτωση συστατικών υψηλής τοξικότητας) ότι ένα συστατικό που είναι παρόν σε λιγότερο από 0,1% εξακολουθεί να έχει σχέση για την ταξινόμηση του μίγματος ως προς τους κινδύνους για το υδάτινο περιβάλλον.

- 2.2.9.1.10.4.2** Η προσέγγιση για την ταξινόμηση των υδάτινων περιβαλλοντικών κινδύνων είναι βαθμιδωτή και εξαρτάται από τον τύπο των πληροφοριών που είναι διαθέσιμες για το ίδιο το μίγμα και για τα συστατικά του. Στοιχεία της βαθμιδωτής προσέγγισης περιλαμβάνουν:
- Ταξινόμηση που βασίζεται επί δοκιμασμένων μιγμάτων.
 - Ταξινόμηση που βασίζεται στις αρχές παρεκβολής.
 - Χρήση "άθροισης ταξινομημένων συστατικών" και/ή έναν "προσθετικό τύπο".

Το σχήμα 2.2.9.1.10.4.2 κατωτέρω σκιαγραφεί τη διαδικασία που πρέπει να ακολουθηθεί.

¹⁸ Ειδικές οδηγίες δίδονται στο Κεφάλαιο 4.1, παράγραφος 4.1.2.13 και στο Παράρτημα 9, Ενότητα A9.6 του GHS.

Σχήμα 2.2.9.1.10.4.2: Βαθμιδωτή προσέγγιση για ταξινόμηση μιγμάτων για οξείες και μακροπρόθεσμους υδάτινους περιβαλλοντικούς κινδύνους

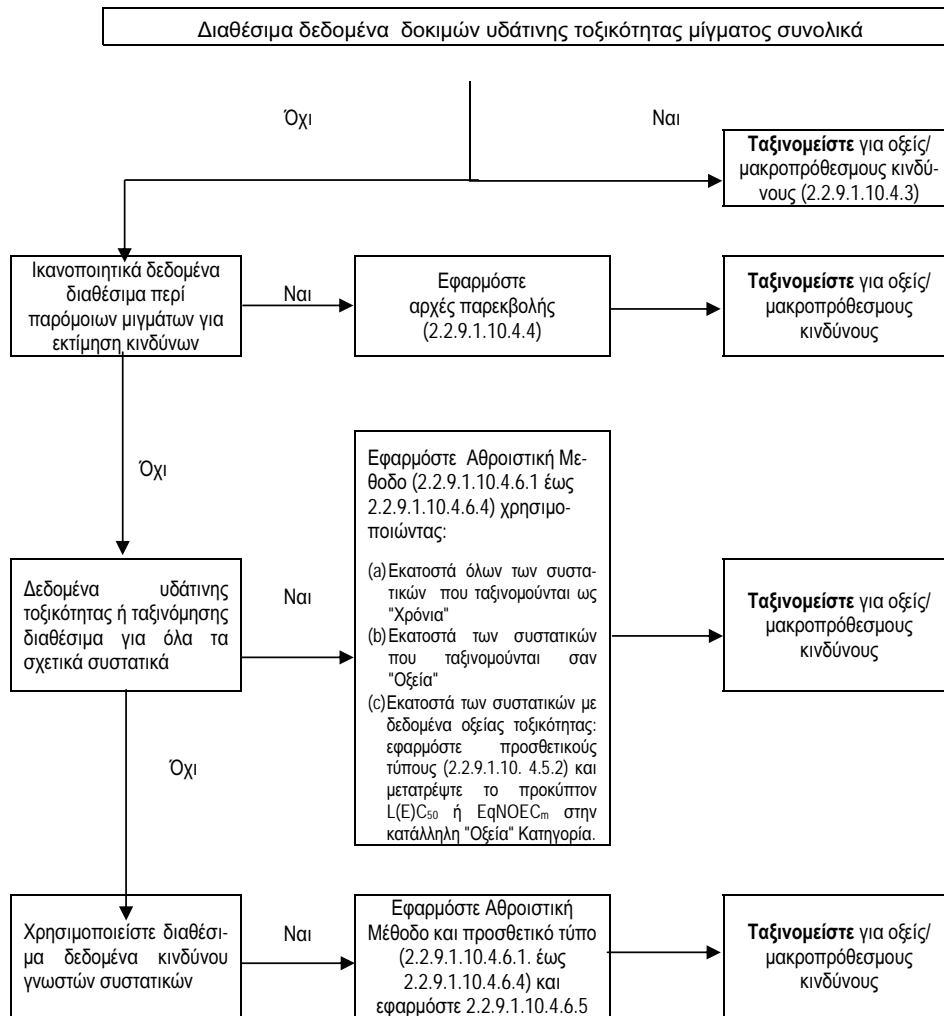

2.2.9.1.10.4.3 Ταξινόμηση μιγμάτων όταν υπάρχουν διαθέσιμα δεδομένα τοξικότητας για το πλήρες μίγμα

2.2.9.1.10.4.3.1 Όταν το μίγμα συνολικά έχει υποστεί δοκιμές για να προσδιοριστεί η υδάτινη τοξικότητά του, οι πληροφορίες αυτές θα χρησιμοποιούνται για την ταξινόμηση του μίγματος σύμφωνα με τα κριτήρια που έχουν συμφωνηθεί για ουσίες. Η ταξινόμηση βασίζεται συνήθως επί των δεδομένων για ψάρι, οστρακόδερμο και άλγη/φύκια (βλ. 2.2.9.1.10.2.3 και 2.2.9.1.10.2.4). Σε περίπτωση έλλειψης επαρκών δεδομένων οξείας ή χρόνιας τοξικότητας για το μίγμα ως σύνολο, θα εφαρμόζονται «αρχές παρεκβολής» ή «αθροιστική μέθοδος» (βλ. 2.2.9.1.10.4.4 έως 2.2.9.1.10.4.6).

2.2.9.1.10.4.3.2 Η ταξινόμηση μιγμάτων στην κατηγορία μακροπρόθεσμου κινδύνου απαιτεί πρόσθετες πληροφορίες σχετικά με τη βιοαποικοδομησιμότητα και, σε ορισμένες περιπτώσεις, τη βιοσυσσώρευση. Δεν

υπάρχουν δεδομένα βιοαποικοδομησιμότητας και βιοσυσσώρευσης για μίγματα ως σύνολο. Οι δοκιμές βιοαποικοδομησιμότητας και βιοσυσσώρευσης για μίγματα δεν χρησιμοποιούνται, καθώς είναι συνήθως δύσκολη η ερμηνεία τους και προορίζονται μόνο για μεμονωμένες ουσίες.

2.2.9.1.10.4.3.3 Ταξινόμηση στην κατηγορία 1 Οξέος κινδύνου

- (a) Όταν διατίθενται επαρκή δεδομένα δοκιμών οξείας τοξικότητας (LC50 ή EC50) για το μίγμα ως σύνολο που αποδεικνύουν ότι $L(E)C50 \leq 1 \text{ mg/l}$:
Ταξινόμηση του μίγματος στην κατηγορία 1 οξέος κινδύνου σύμφωνα με τον Πίνακα 2.2.9.1.10.3.1 (a),
- (b) Όταν διατίθενται επαρκή δεδομένα δοκιμών οξείας τοξικότητας (LC50 ή EC50) για το μίγμα ως σύνολο που αποδεικνύουν ότι $L(E)C50 > 1 \text{ mg/l}$, ή τιμή υψηλότερη της υδατοδιαλυτότητας:
Καμία αναγκαιότητα ταξινόμησης για οξύ κίνδυνο σύμφωνα με την παρούσα Συμφωνία.

2.2.9.1.10.4.3.4 Ταξινόμηση για τις κατηγορίες 1 και 2 χρόνιου κινδύνου:

- (a) όταν διατίθενται επαρκή δεδομένα δοκιμών χρόνιας τοξικότητας (ECx ή NOEC) για το μίγμα ως σύνολο που αποδεικνύουν ότι ECx ή NOEC του δοκιμασμένου μίγματος $\leq 1 \text{ mg/l}$:
- (i) ταξινόμηση του μίγματος στην κατηγορία 1 ή 2 χρόνιου κινδύνου σύμφωνα με τον πίνακα 2.2.9.1.10.3.1 (b) (ii) (ταχέως αποικοδομήσιμες), αν οι διαθέσιμες πληροφορίες επιτρέπουν να συναχθεί το συμπέρασμα ότι όλα τα σχετικά συστατικά του μίγματος είναι ταχέως αποικοδομήσιμα,
- (ii) ταξινόμηση του μίγματος στην κατηγορία 1 ή 2 χρόνιου κινδύνου σε όλες τις άλλες περιπτώσεις, σύμφωνα με τον πίνακα 2.2.9.1.10.3.1 (b) (i) (μη ταχέως αποικοδομήσιμες).
- (b) όταν διατίθενται επαρκή δεδομένα δοκιμών χρόνιας τοξικότητας (ECx ή NOEC) για το μίγμα ως σύνολο που αποδεικνύουν ότι ECx ή NOEC του δοκιμασμένου μίγματος $> 1 \text{ mg/l}$ ή άνω της υδατοδιαλυτότητας:
Καμία αναγκαιότητα ταξινόμησης για μακροπρόθεσμο κίνδυνο σύμφωνα με την παρούσα Συμφωνία.

2.2.9.1.10.4.4 Ταξινόμηση των μιγμάτων όταν δεν διατίθενται δεδομένα για το πλήρες μίγμα: αρχές παρεκβολής

2.2.9.1.10.4.4.1 Εκεί όπου το ίδιο το μίγμα δεν έχει δοκιμασθεί για να προσδιοριστεί η επικινδυνότητά του στο υδάτινο περιβάλλον, πλην όμως υπάρχουν ικανοποιητικά δεδομένα περί των ατομικών συστατικών και δοκιμές σε παρόμοια μίγματα για επαρκή χαρακτηρισμό των κινδύνων του μίγματος, αυτά τα δεδομένα θα χρησιμοποιηθούν σύμφωνα με τους ακόλουθους συμφωνηθέντες κανόνες παρεκβολής. Αυτό διασφαλίζει ότι η διαδικασία ταξινόμησης χρησιμοποιεί τα διαθέσιμα δεδομένα στο μεγαλύτερο βαθμό για να χαρακτηρίσει τους κινδύνους του μίγματος χωρίς την ανάγκη για επιπρόσθετες δοκιμές σε ζώα.

2.2.9.1.10.4.4.2 Αραίωση

Εάν σχηματίζεται νέο μίγμα με την αραίωση άλλου δοκιμασμένου μίγματος ή ουσίας με αραιωτικό μέσο που έχει αντίστοιχη ή χαμηλότερη ταξινόμηση κινδύνου για το υδάτινο περιβάλλον από το λιγότερο τοξικό αρχικό συστατικό και που δεν αναμένεται να επηρεάσει τον κίνδυνο άλλων συστατικών για το υδάτινο περιβάλλον, τότε το σχηματιζόμενο μίγμα θα ταξινομείται ως ισοδύναμο με το αρχικό δοκιμασμένο μίγμα ή την ουσία. Εναλλακτικά, μπορεί να εφαρμοστεί η μέθοδος που εξηγείται στην 2.2.9.1.10.4.5.

- 2.2.9.1.10.4.4.2.1** Αν ένα μίγμα σχηματίζεται με την αραιώση ενός άλλου ταξινομημένου μίγματος ή μιας ουσίας με διαλυτικό η οποία έχει μία ισοδύναμη ή χαμηλότερη ταξινόμηση υδάτινου κινδύνου απ' ό,τι το ελάχιστο τοξικό αρχικό συστατικό και που δεν αναμένεται να επηρεάσει τους υδάτινους κινδύνους άλλων συστατικών, τότε το μίγμα θα ταξινομείται σαν ισοδύναμο του αρχικού μίγματος ή ουσίας.
- 2.2.9.1.10.4.4.2.2** Αν ένα μίγμα σχηματισθεί με τη διάλυση ενός άλλου ταξινομημένου μίγματος ή μιας ουσίας με νερό ή άλλο εξ ολοκλήρου μη τοξικό υλικό, η τοξικότητα του μίγματος θα υπολογισθεί από το αρχικό μίγμα ή ουσία.
- 2.2.9.1.10.4.4.3** Παρτίδα παραγωγής
- Η ταξινόμηση υδάτινου κινδύνου μίας δοκιμασμένης παρτίδας παραγωγής ενός μίγματος θα εκληφθεί ότι είναι ουσιαστικά ισοδύναμη με εκείνη μιας άλλης μη δοκιμασμένης παρτίδας παραγωγής του ίδιου εμπορικού προϊόντος και όταν έχει παραχθεί υπό ή κάτω από τον έλεγχο του ίδιου κατασκευαστή, εκτός εάν υπάρχει λόγος να πιστεύεται ότι υπάρχει σημαντική απόκλιση οπότε η ταξινόμηση υδάτινου κινδύνου της μη δοκιμασμένης παρτίδας έχει αλλάξει. Εάν συμβαίνει το τελευταίο, απαιτείται νέα ταξινόμηση.
- 2.2.9.1.10.4.4.4** Συγκέντρωση μιγμάτων τα οποία ταξινομούνται στις πλέον αυστηρές κατηγορίες ταξινόμησης (χρόνια 1 και οξεία 1)
- Αν ένα δοκιμασμένο μίγμα ταξινομείται σαν χρόνια 1 και/η οξύ 1, και τα συστατικά του μίγματος τα οποία ταξινομούνται σαν χρόνια 1 και/ή οξεία 1 συγκεντρώνονται περαιτέρω, το πρόσθετα συγκεντρωμένο μη δοκιμασμένο μίγμα θα ταξινομηθεί στην ίδια κατηγορία ταξινόμησης με το αρχικό δοκιμασμένο μίγμα χωρίς πρόσθετη δοκιμή.
- 2.2.9.1.10.4.4.5** Παρεμβολή εντός μιας κατηγορίας τοξικότητας.
- Στην περίπτωση τριών μιγμάτων (Α, Β και C) με τα ίδια συστατικά, όπου τα μίγματα Α και Β έχουν υποβληθεί σε δοκιμή και βρίσκονται στην ίδια κατηγορία τοξικότητας, και όπου το μη δοκιμασμένο μίγμα C έχει τα ίδια τοξικολογικά ενεργά συστατικά με τα μίγματα Α και Β αλλά συγκεντρώσεις τοξικολογικών ενεργών συστατικών ενδιάμεσες των συγκεντρώσεων στα μίγματα Α και Β, τότε το μίγμα C θεωρείται ότι ανήκει στην ίδια κατηγορία με τα Α και Β.
- 2.2.9.1.10.4.4.6** Ουσιαστικά όμοια μίγματα.
- Δεδομένων των ακολούθων:
- (a) δύο μίγματα:
- (i) A + B
- (ii) C + B
- (b) η συγκέντρωση του συστατικού Β είναι ουσιαστικά η ίδια και στα δύο μίγματα,
- (c) η συγκέντρωση του συστατικού Α στο μίγμα (i) ισούται με εκείνο του συστατικού C στο μίγμα (ii),

- (d) τα δεδομένα για τους κινδύνους για το υδάτινο περιβάλλον για το Α και C είναι διαθέσιμα και είναι κατ'ουσίαν ισοδύναμα, π.χ. βρίσκονται στην ίδια κατηγορία κινδύνου και δεν αναμένεται να επηρεάσουν την υδατίνη τοξικότητα του Β.

Εάν το μίγμα (i) ή (ii) είναι ήδη ταξινομημένο βάσει δεδομένων δοκιμών, τότε το άλλο μίγμα μπορεί να ενταχθεί στην ίδια κατηγορία κινδύνου.

2.2.9.1.10.4.5 Ταξινόμηση μιγμάτων όταν υπάρχουν διαθέσιμα δεδομένα τοξικότητας για όλα τα συστατικά ή μόνο μερικά συστατικά του μίγματος

2.2.8.1.10.4.5.1 Η ταξινόμηση ενός μίγματος θα βασίζεται επί της άθροισης των συγκεντρώσεων των ταξινομημένων συστατικών του. Το ποσοστό συστατικών που ταξινομείται σαν "Οξύ" ή "Χρόνιο" θα τροφοδοτείται κατ' ευθείαν στην αθροιστική μέθοδο. Λεπτομέρειες της αθροιστικής μεθόδου περιγράφονται στις 2.2.9.1.10.4.6.1 έως 2.2.9.1.10.4.6.4.

2.2.9.1.10.4.5.2 Τα μίγματα μπορεί να αποτελούνται από συνδυασμό αμοιτέρων των συστατικών που ταξινομούνται (σαν Οξεία 1 και/ή Χρόνια 1,2) και εκείνων για τα οποία υπάρχουν διαθέσιμα ικανοποιητικά δεδομένα δοκιμών. Όταν υπάρχουν διαθέσιμα ικανοποιητικά δεδομένα τοξικότητας για περισσότερα του ενός συστατικά του μίγματος, η συνδυασμένη τοξικότητα αυτών των συστατικών θα υπολογίζεται χρησιμοποιώντας τους ακόλουθους προσθετικούς τύπους (a) ή (b), αναλόγως της φύσης των δεδομένων τοξικότητας.

(a) Με βάση την οξεία τοξικότητα για το υδάτινο περιβάλλον:

$$\frac{\sum C_i}{L(E)C_{50m}} = \sum \frac{C_i}{n L(E)C_{50i}}$$

όπου:

- C_i = συγκέντρωση συστατικού i (ποσοστό μάζας)
 $L(E)C_{50i}$ = (mg/l) LC_{50} ή EC_{50} για το συστατικό i
 n = αριθμός συστατικών, και το i καλύπτει από 1 έως n
 $L(E)C_{50m}$ = $L(E)C_{50}$ του τμήματος του μίγματος με δεδομένα δοκιμών

Η υπολογιζόμενη τοξικότητα θα χρησιμοποιείται για την ένταξη αυτού του μέρους του μίγματος σε μία κατηγορία οξέως κινδύνου η οποία εν συνεχεία χρησιμοποιείται για την εφαρμογή της αθροιστικής μεθόδου.

(b) Με βάση τη χρόνια τοξικότητα για το υδάτινο περιβάλλον:

$$\frac{\sum C_i + \sum C_j}{EqNOEC_m} = \sum \frac{C_i}{n NOEC_i} + \sum \frac{C_j}{n 0,1 \cdot NOEC_j}$$

όπου:

- C_i = συγκέντρωση συστατικού i (ποσοστό μάζας) που καλύπτει τα ταχέως αποικοδομήσιμα συστατικά

C_j	=	συγκέντρωση συστατικού j (ποσοστό μάζας) που καλύπτει τα μη ταχέως αποικοδομήσιμα συστατικά
$NOEC_i$	=	NOEC (ή άλλα αναγνωρισμένα μέτρα χρόνιας τοξικότητας) για το συστατικό i που καλύπτει τα ταχέως αποικοδομήσιμα συστατικά, σε mg/l
$NOEC_j$	=	NOEC (ή άλλα αναγνωρισμένα μέτρα χρόνιας τοξικότητας) για το συστατικό j που καλύπτει τα μη ταχέως αποικοδομήσιμα συστατικά, σε mg/l
n	=	αριθμός συστατικών, και τα i και j καλύπτουν από 1 έως n
$EqNOEC_m$	=	ισοδύναμη NOEC του μέρους του μίγματος για το οποίο υπάρχουν δεδομένα δοκιμών

Επομένως, η ισοδύναμη τοξικότητα αντικατοπτρίζει το γεγονός ότι οι μη ταχέως αποικοδομήσιμες ουσίες ταξινομούνται σε μια κατηγορία κινδύνου "αυστηρότερη" κατά ένα επίπεδο από τις ταχέως αποικοδομήσιμες ουσίες.

Η υπολογιζόμενη ισοδύναμη τοξικότητα θα χρησιμοποιείται για την ένταξη αυτού του μέρους του μίγματος σε μια κατηγορία μακροπρόθεσμου κινδύνου, σύμφωνα με τα κριτήρια για τις ταχέως αποικοδομήσιμες ουσίες (Πίνακας 2.2.9.1.10.3.1 (b) (ii)), η οποία χρησιμοποιείται στη συνέχεια για την εφαρμογή της αθροιστικής μεθόδου.

2.2.9.1.10.4.5.3 Όταν γίνεται εφαρμογή του προσθετικού τύπου για τμήμα του μίγματος, προτιμάμε να υπολογίζουμε την τοξικότητα αυτού του μέρους του μίγματος χρησιμοποιώντας για κάθε συστατικό τιμές τοξικότητας που σχετίζονται με ίδια ομάδα ταξινόμησης (π.χ. ψάρι, οστρακόδερμα ή άλγη) και κατόπιν να χρησιμοποιούμε την υψηλότερη τοξικότητα (χαμηλότερη τιμή) που επιτεύχθηκε (π.χ. χρησιμοποιούμε το πλέον ευαίσθητο από τις τρεις ομάδες). Όμως, όταν τα δεδομένα τοξικότητας για κάθε συστατικό δεν είναι διαθέσιμα για την ίδια ομάδα ταξινόμησης, η τιμή της τοξικότητας κάθε συστατικού θα επιλεγεί με τον ίδιο τρόπο που επιλέγονται οι τιμές τοξικότητας για την κατάταξη ουσιών, π.χ. χρησιμοποιούμε την υψηλότερη τοξικότητα (από τον πλέον ευαίσθητο οργανισμό των δοκιμών). Η υπολογισθείσα οξεία και χρόνια τοξικότητα θα χρησιμοποιηθεί κατόπιν για την ταξινόμηση αυτού του τμήματος του μίγματος σαν Οξύ 1 και/ή Χρόνιο 1 ή 2 χρησιμοποιώντας τα ίδια κριτήρια που περιγράφονται για τις ουσίες.

2.2.9.1.10.4.5.4 Σε περίπτωση που ένα μίγμα είναι ταξινομημένο με περισσότερους από έναν τρόπους, θα χρησιμοποιηθεί η μέθοδος που αποδίδει το πιο συντηρητικό αποτέλεσμα.

2.2.9.1.10.4.6 Αθροιστική μέθοδος

2.2.9.1.10.4.6.1 Διαδικασία ταξινόμησης

Γενικά μία αυστηρότερη ταξινόμηση μιγμάτων υπερισχύει μιας ηπιότερης ταξινόμησης, π.χ. μία ταξινόμηση με χρόνια 1 υπερισχύει της ταξινόμησης με χρόνια 2. Σαν αποτέλεσμα, η διαδικασία ταξινόμησης έχει ήδη ολοκληρωθεί αν το αποτέλεσμα της ταξινόμησης είναι χρόνια 1. Μία αυστηρότερη ταξινόμηση από τη χρόνια 1 δεν είναι δυνατή. Επομένως δεν απαιτείται να επιμένετε περαιτέρω στη διαδικασία ταξινόμησης.

2.2.9.1.10.4.6.2 Ταξινόμηση στην κατηγορία Οξεία 1

- 2.2.9.1.10.4.6.2.1** Πρώτον, όλα τα συστατικά που ταξινομούνται σαν χρόνια 1 λαμβάνονται υπόψη. Αν το άθροισμα των συγκεντρώσεων (σε %) αυτών των συστατικών είναι μεγαλύτερο από ή ίσο προς 25% το όλο μίγμα θα ταξινομείται στην οξεία 1. Αν το αποτέλεσμα του υπολογισμού είναι ταξινόμηση του μίγματος στην οξεία 1, η διαδικασία ταξινόμησης έχει ολοκληρωθεί.
- 2.2.9.1.10.4.6.2.2** Η ταξινόμηση μιγμάτων για οξείες κινδύνους που βασίζεται σε αυτήν την άθροιση των συγκεντρώσεων των ταξινομημένων συστατικών, συνοψίζεται στον Πίνακα 2.2.9.1.10.4.6.2.2 κατωτέρω.

Πίνακας 2.2.9.1.10.4.6.2.2: Ταξινόμηση ενός μίγματος για οξείες κινδύνους, βασισμένη στην άθροιση των συγκεντρώσεων των ταξινομημένων συστατικών

Άθροισμα των συγκεντρώσεων (σε %) συστατικών ταξινομημένων ως:	Μίγμα ταξινομημένο ως:
Οξεία 1 X M ^(a) ≥ 25%	Οξεία 1

^(a) Για εξήγηση του συντελεστή M, βλέπε 2.2.9.1.10.4.6.4

- 2.2.9.1.10.4.6.3** Ταξινόμηση στις κατηγορίες Χρόνια 1 και 2
- 2.2.9.1.10.4.6.3.1** Πρώτα λαμβάνονται υπόψη όλα τα συστατικά που ταξινομούνται σαν χρόνια 1. Αν το άθροισμα των συγκεντρώσεων (σε %) αυτών των συστατικών είναι μεγαλύτερο από ή ίσο με 25%, το μίγμα θα ταξινομηθεί σαν χρόνο 1. Αν το αποτέλεσμα του υπολογισμού είναι ταξινόμηση του μίγματος στην χρόνο 1, η διαδικασία ταξινόμησης έχει ολοκληρωθεί.
- 2.2.9.1.10.4.6.3.2** Στις περιπτώσεις όπου το μείγμα δεν ταξινομείται σαν χρόνο 1, τότε εξετάζουμε την πιθανότητα ταξινόμησης του μίγματος σαν χρόνο 2. Ένα μίγμα θα ταξινομηθεί σαν χρόνο 2, αν το 10πλάσιο του αθροίσματος συγκεντρώσεων (σε %) όλων των συστατικών που έχουν ταξινομηθεί σαν χρόνια 1 συν το άθροισμα όλων των συγκεντρώσεων (σε %) των συστατικών που έχουν ταξινομηθεί σαν χρόνια 2 είναι μεγαλύτερο από ή ίσο προς 25%. Αν το αποτέλεσμα του υπολογισμού είναι ταξινόμηση του μίγματος σαν χρόνο 2, η διαδικασία ταξινόμησης έχει ολοκληρωθεί.
- 2.2.9.1.10.4.6.3.3** Η ταξινόμηση μιγμάτων για μακροπρόθεσμους κινδύνους που βασίζεται σε αυτήν την άθροιση των συγκεντρώσεων των ταξινομημένων συστατικών, συνοψίζεται στον Πίνακα 2.2.9.1.10.4.6.3.3 κατωτέρω:

Πίνακας 2.2.9.1.10.4.6.3.3: Ταξινόμηση ενός μίγματος για μακροπρόθεσμους κινδύνους, βασισμένη στην άθροιση των συγκεντρώσεων των ταξινομημένων συστατικών

Άθροισμα των συγκεντρώσεων (σε %) συστατικών ταξινομημένων ως:	Μίγμα ταξινομημένο ως:
Χρόνιο 1 X M ^(a) ≥ 25%	Χρόνιο 1
(M X 10 X Χρόνιο 1) + Χρόνιο 2 ≥ 25%	Χρόνιο 2

^(a) Για εξήγηση του συντελεστή M, βλέπε 2.2.9.1.10.4.6.4.

2.2.9.1.10.4.6.4 Μίγματα με συστατικά υψηλής τοξικότητας

Τα συστατικά της κατηγορίας Οξεία 1 και Χρόνια 1 με οξείες τοξικότητες αρκετά χαμηλότερες του 1mg/l και/ή χρόνιες τοξικότητες αρκετά χαμηλότερες του 0,1mg/l (αν δεν αποικοδομούνται ταχέως) και του 0,01mg/l (αν αποικοδομούνται ταχέως) μπορούν να επηρεάσουν την τοξικότητα του μίγματος και τους αποδίδεται αυξημένη βαρύτητα στην εφαρμογή της αθροιστικής μεθόδου. Όταν ένα μίγμα περιέχει συστατικά ταξινομημένα ως οξεία 1 ή χρόνια 1, η βαθμιδωτή προσέγγιση που περιγράφεται στις 2.2.9.1.10.4.6.2 και 2.2.9.1.10.4.6.3 θα εφαρμόζεται, χρησιμοποιώντας ένα σταθμισμένο άθροισμα πολλαπλασιάζοντας τις συγκεντρώσεις των συστατικών οξείας 1 και χρόνιας 1 με έναν συντελεστή, αντί απλά να προσθέτουμε τα ποσοστά. Αυτό σημαίνει ότι η συγκέντρωση του "Οξεία 1" στην αριστερή στήλη του Πίνακα 2.2.9.1.10.4.6.2.2 και η συγκέντρωση του "Χρόνια 1" στην αριστερή στήλη του Πίνακα 2.2.9.1.10.4.6.3.3 πολλαπλασιάζονται με τον κατάλληλο συντελεστή πολλαπλασιασμού. Οι συντελεστές πολλαπλασιασμού που θα εφαρμοστούν σε αυτά τα συστατικά ορίζονται με τη χρήση της τιμής τοξικότητας, όπως συνοψίζεται στον Πίνακα 2.2.9.1.10.4.6.4 κατωτέρω. Ως εκ τούτου, προκειμένου να ταξινομήσουμε ένα μίγμα που περιέχει συστατικά οξεία 1 και χρόνια 1, ο ταξινόμος πρέπει να πληροφορηθεί την τιμή του συντελεστή M προκειμένου να εφαρμόσει την αθροιστική μέθοδο. Εναλλακτικά, ο προσθετικός τύπος (βλ. 2.2.9.1.10.4.5.2) μπορεί να χρησιμοποιηθεί όταν τα δεδομένα τοξικότητας είναι διαθέσιμα για συστατικά υψηλής τοξικότητας στο μίγμα και υπάρχει πειστική απόδειξη ότι όλα τα άλλα συστατικά, συμπεριλαμβανομένων εκείνα για τα οποία υπάρχουν διαθέσιμα δεδομένα ειδικής οξείας και/ή χρόνιας τοξικότητας, είναι χαμηλής ή καθόλου τοξικότητας και δεν συνεισφέρουν σημαντικά στον περιβαλλοντικό κίνδυνο του μίγματος.

Πίνακας 2.2.9.1.10.4.6.4: Συντελεστές πολλαπλασιασμού για υψηλής τοξικότητας συστατικά μίγματος

Οξεία τοξικότητα	Συντελεστής M	Χρόνια τοξικότητα	Συντελεστής M	
			Συστατικά MTA ^a	Συστατικά TA ^b
Τιμή L(E)C ₅₀		Τιμή NOEC		
0,1 < L(E)C ₅₀ ≤ 1	1	0,1 < NOEC ≤ 1	1	-
0,01 < L(E)C ₅₀ ≤ 0,1	10	0,01 < NOEC ≤ 0,1	10	1
0,001 < L(E)C ₅₀ ≤ 0,01	100	0,001 < NOEC ≤ 0,01	100	10
0,0001 < L(E)C ₅₀ ≤ 0,001	1000	0,0001 < NOEC ≤ 0,001	1000	100
0,00001 < L(E)C ₅₀ ≤ 0,0001	10000	0,00001 < NOEC ≤ 0,0001	10000	1000
(συνέχεια κατά διαστήματα με συντελεστή 10)		(συνέχεια κατά διαστήματα με συντελεστή 10)		

^a Μη ταχέως αποικοδομήσιμα

^b Ταχέως αποικοδομήσιμα

2.2.9.1.10.4.6.5 Ταξινόμηση μιγμάτων με συστατικά χωρίς καμία χρησιμοποιήσιμη πληροφορόρηση

Στην περίπτωση που δεν υπάρχει διαθέσιμη χρησιμοποιήσιμη πληροφορόρηση επί οξέως και/ή χρονίου τοξικότητας για το υδάτινο περιβάλλον για ένα ή περισσότερα σχετικά συστατικά, συμπεραίνεται ότι δεν μπορεί να αποδοθεί στο μίγμα (α) συγκεκριμένη κατηγορία/ες επικινδυνότητας. Σε αυτήν την περίπτωση το μίγμα θα ταξινομείται επί τη βάσει των γνωστών συστατικών μόνο με την πρόσθετη δήλωση ότι: "ποσοστό X του μίγματος αποτελείται από συστατικά άγνωστου κινδύνου προς το υδάτινο περιβάλλον".

2.2.9.1.10.5 Ουσίες ή μίγματα ταξινομημένα ως περιβαλλοντικά επικίνδυνες ουσίες (υδάτινο περιβάλλον) βάσει του Κανονισμού 1272/2008/EC¹⁹

Αν δεν υπάρχουν διαθέσιμα δεδομένα για ταξινόμηση σύμφωνα με τα κριτήρια των 2.2.9.1.10.3 και 2.2.9.1.10.4, μία ουσία ή ένα μίγμα:

- (α) Θα ταξινομείται ως περιβαλλοντικά επικίνδυνη ουσία (υδάτινο περιβάλλον) εάν πρέπει να ενταχθεί στην κατηγορία (-ίες) Υδάτινη Οξεία 1, Υδάτινη Χρόνια 1 ή Υδάτινη Χρόνια 2 σύμφωνα με τον Κανονισμό 1272/2008/EC¹⁹ ή, εάν παραμένουν έγκυρες, σύμφωνα με τον εν λόγω Κανονισμό, στη φράση (-εις) κινδύνου R50, R50/53 ή R51/63 σύμφωνα με τις Οδηγίες 67/548/EEC²⁰ ή 1999/45/EC²¹,
- (b) Μπορεί να θεωρείται ως περιβαλλοντικά μη επικίνδυνη ουσία (υδάτινο περιβάλλον) εάν δεν πρέπει να ενταχθεί σε μία τέτοια φράση κινδύνου ή κατηγορία σύμφωνα με τις εν λόγω Οδηγίες ή τον Κανονισμό.

2.2.9.1.10.6 Ένταξη ουσιών ή μιγμάτων ταξινομημένων ως περιβαλλοντικά επικίνδυνων ουσιών (υδάτινο περιβάλλον) σύμφωνα με τις διατάξεις της 2.2.9.1.10.3, 2.2.9.1.10.4 ή 2.2.9.1.10.5

Ουσίες ή μίγματα ταξινομημένα ως περιβαλλοντικά επικίνδυνες ουσίες (υδάτινο περιβάλλον), και τα οποία δεν ταξινομούνται διαφορετικά βάσει της παρούσας Συμφωνίας, θα ορίζονται ως:

UN Αριθ. 3077, ΠΕΡΙΒΑΛΛΟΝΤΙΚΑ ΕΠΙΚΙΝΔΥΝΗ ΟΥΣΙΑ, ΣΤΕΡΕΗ, Ε.Α.Ο, ή
UN Αριθ. 3082 ΠΕΡΙΒΑΛΛΟΝΤΙΚΑ ΕΠΙΚΙΝΔΥΝΗ ΟΥΣΙΑ, ΥΓΡΗ, Ε.Α.Ο.

Θα εντάσσονται στην ομάδα συσκευασίας III.

¹⁹ Κανονισμός 1272/2008/EC του Ευρωπαϊκού Κοινοβουλίου και του Συμβουλίου της 16ης Δεκεμβρίου 2008 για την ταξινόμηση, επισήμανση και συσκευασία ουσιών και μιγμάτων (Επίσημη Εφημερίδα της Ευρωπαϊκής Ένωσης αριθ. L 353 της 30ης Δεκεμβρίου 2008).

²⁰ Οδηγία του Συμβουλίου 67/548/EEC της 27ης Ιουνίου 1967 για την προσέγγιση των νομοθεσιών, κανονισμών και διοικητικών διατάξεων που σχετίζονται με την ταξινόμηση, συσκευασία και επισήμανση των επικίνδυνων ουσιών (Επίσημη Εφημερίδα των Ευρωπαϊκών Κοινοτήτων αριθ. L 196 της 16ης Αυγούστου 1967).

²¹ Οδηγία 1999/45/EC του Ευρωπαϊκού Κοινοβουλίου και του Συμβουλίου της 31ης Μαΐου 1999 για την προσέγγιση των νομοθεσιών, των κανονισμών και των διοικητικών διατάξεων των Κρατών Μελών που σχετίζονται με την ταξινόμηση, συσκευασία και σήμανση των επικίνδυνων σκευασμάτων (Επίσημη Εφημερίδα των Ευρωπαϊκών Κοινοτήτων αριθ. L 200 της 30ης Ιουλίου 1999).

Γενετικά τροποποιημένοι μικρο-οργανισμοί ή οργανισμοί

2.2.9.1.11 Γενετικά τροποποιημένοι μικρο-οργανισμοί (genetically modified microorganisms, GMMOs) και γενετικά τροποποιημένοι οργανισμοί (genetically modified organisms, GMOs) είναι μικρο-οργανισμοί και οργανισμοί στους οποίους το γενετικό υλικό έχει σκόπιμα μεταβληθεί με γενετική μηχανική κατά τρόπο που δεν μπορεί να συμβεί φυσικά. Αυτοί καταχωρούνται στην Κλάση 9 (Αριθμ. UN 3245) αν δεν ικανοποιούν τον ορισμό των τοξικών ουσιών ή μολυσματικών ουσιών, αλλά είναι ικανοί να μεταλλάξουν ζώα, φυτά ή μικροβιολογικές ουσίες κατά τρόπο που δεν είναι αποτέλεσμα φυσικής αναπαραγωγής.

ΣΗΜΕΙΩΣΗ 1: Γενετικά τροποποιημένοι μικρο-οργανισμοί που είναι μολυσματικοί είναι ουσίες της Κλάσης 6.2, UN Αριθμ. 2814, 2900 ή 3373.

2: Γενετικά τροποποιημένοι μικρο-οργανισμοί και γενετικά τροποποιημένοι οργανισμοί που δεν υπόκεινται στις διατάξεις του RID όταν έχουν λάβει έγκριση για χρήση από τις αρμόδιες αρχές των χωρών προέλευσης, διακίνησης και προορισμού²².

3: Ζωντανά ζώα δεν θα πρέπει να χρησιμοποιούνται για τη μεταφορά γενετικά τροποποιημένων μικρο-οργανισμών ταξινομημένων στην Κλάση 9 εκτός εάν η ουσία δεν μπορεί να μεταφερθεί με άλλον τρόπο. Γενετικώς τροποποιημένα ζωντανά ζώα θα μεταφέρονται υπό τους όρους και τις προϋποθέσεις των αρμοδίων αρχών των χωρών προέλευσης και προορισμού.

2.2.9.1.12 (Δεσμευμένο)

Ουσίες αυξημένης θερμοκρασίας

2.2.9.1.13 Οι ουσίες αυξημένης θερμοκρασίας περιλαμβάνουν ουσίες που μεταφέρονται ή παραδίδονται για μεταφορά σε υγρή κατάσταση στους ή πάνω από τους 100 °C και, στις περιπτώσεις αυτών που έχουν σημείο ανάφλεξης, κάτω από το σημείο ανάφλεξής τους. Επίσης περιλαμβάνουν στερεά που μεταφέρονται ή παραδίδονται για μεταφορά στους ή πάνω από τους 240 °C.

ΣΗΜΕΙΩΣΗ: Οι ουσίες αυξημένης θερμοκρασίας μπορούν να καταχωρηθούν στην Κλάση 9 μόνο αν δεν ικανοποιούν τα κριτήρια κάποιας άλλης Κλάσης.

Άλλες ουσίες που παρουσιάζουν κίνδυνο κατά τη μεταφορά αλλά δεν ικανοποιούν τους ορισμούς κάποιας άλλης Κλάσης.

2.2.9.1.14 Οι παρακάτω άλλες διάφορες ουσίες που δεν ικανοποιούν τους ορισμούς κάποιας άλλης Κλάσης ταξινομούνται στη Κλάση 9:

Στερεές ενώσεις αμμωνίας που έχουν σημείο ανάφλεξης κάτω από 60 °C

Χαμηλού κινδύνου θειονώδη άλατα

Υψηλής πτητικότητας υγρά

Ουσίες που εκλύουν επιβλαβείς αναθυμιάσεις

Ουσίες που περιέχουν αλλεργιογόνα

Συσκευασίες χημικών και συσκευασίες πρώτων βοηθειών

²² Βλέπε ειδικά το Μέρος C της οδηγίας 2001/18/EC του Ευρωπαϊκού Κοινοβουλίου και του Συμβουλίου για την σκόπιμη απελευθέρωση στο περιβάλλον γενετικά τροποποιημένων οργανισμών και ανάκληση της Οδηγίας του Συμβουλίου 90/220/EEC (Επίσημη Εφημερίδα των Ευρωπαϊκών Κοινοτήτων, Αριθμ. L 106, της 17 Απριλίου 2001, σελ. 8-14), που καθορίζει τις διαδικασίες εξουσιοδότησης για την Ευρωπαϊκή Κοινότητα.

Ηλεκτρικοί πυκνωτές διπλής επιστρώσεως (με χωρητικότητα αποθηκεύσεως ενέργειας μεγαλύτερη από 0,3 Wh).

ΣΗΜΕΙΩΣΗ: UN Αριθμ. 1845 ΔΙΟΞΕΙΔΙΟ ΤΟΥ ΑΝΘΡΑΚΑ, ΣΤΕΡΕΟ, (ΞΗΡΟΣ ΠΑΓΟΣ)²³ .
 UN Αριθμ. 2071 ΛΙΠΑΣΜΑΤΑ ΝΙΤΡΙΚΟΥ ΑΜΜΩΝΙΟΥ
 UN Αριθμ. 2216 ΑΛΕΣΜΕΝΑ ΨΑΡΙΑ (ΥΠΟΛΕΙΜΜΑΤΑ ΨΑΡΙΩΝ), ΣΤΑΘΕΡΟΠΟΙΗΜΕΝΑ,
 UN Αριθμ. 2807 ΜΑΓΝΗΤΙΣΜΕΝΟ ΥΛΙΚΟ,
 UN ΑΡΙΘΜ. 3166 ΜΗΧΑΝΗ, ΕΣΩΤΕΡΙΚΗΣ ΚΑΥΣΗΣ Ή ΟΧΗΜΑ, ΚΙΝΟΥΜΕΝΟ ΜΕ ΕΥΦΛΕΚΤΟ ΑΕΡΙΟ Ή ΟΧΗΜΑ, ΚΙΝΟΥΜΕΝΟ ΜΕ ΕΥΦΛΕΚΤΟ ΥΓΡΟ Ή 3166 ΜΗΧΑΝΗ, ΚΥΨΕΛΗ ΚΑΥΣΙΜΟΥ, ΚΙΝΟΥΜΕΝΗ ΜΕ ΕΥΦΛΕΚΤΟ ΑΕΡΙΟ Ή 3166 ΜΗΧΑΝΗ, ΚΥΨΕΛΗ ΚΑΥΣΙΜΟΥ, ΚΙΝΟΥΜΕΝΗ ΜΕ ΕΥΦΛΕΚΤΟ ΥΓΡΟ, Ή 3166 ΟΧΗΜΑ, ΚΥΨΕΛΗ ΚΑΥΣΙΜΟΥ, ΚΙΝΟΥΜΕΝΟ ΜΕ ΕΥΦΛΕΚΤΟ ΑΕΡΙΟ, Ή 3166, ΟΧΗΜΑ, ΚΥΨΕΛΗ ΚΑΥΣΙΜΟΥ, ΚΙΝΟΥΜΕΝΟ ΜΕ ΕΥΦΛΕΚΤΟ ΥΓΡΟ,
 UN Αριθμ. 3171 ΟΧΗΜΑ ΚΙΝΟΥΜΕΝΟ ΜΕ ΜΠΑΤΑΡΙΑ ή 3171 ΕΞΟΠΛΙΣΜΟΣ ΜΕ ΜΠΑΤΑΡΙΑ ΩΣ ΠΗΓΗ ΕΝΕΡΓΕΙΑΣ (βλέπε επίσης την ΣΗΜΕΙΩΣΗ εις το τέλος της παραγράφου 2.2.9.1.7),
 UN Αριθμ. 3334 ΥΓΡΟ ΚΑΤΑΛΛΗΛΟ ΓΙΑ ΤΗΝ ΑΕΡΟΠΛΟΙΑ, Ε.Α.Ο.,
 UN Αριθμ. 3335 ΣΤΕΡΕΟ ΚΑΤΑΛΛΗΛΟ ΓΙΑ ΤΗΝ ΑΕΡΟΠΛΟΙΑ, Ε.Α.Ο.,
 UN Αριθμ 3363 ΕΠΙΚΙΝΔΥΝΑ ΕΜΠΟΡΕΥΜΑΤΑ ΣΕ ΜΗΧΑΝΗΜΑΤΑ Ή UN Αριθμ 3363 ΕΠΙΚΙΝΔΥΝΑ ΕΜΠΟΡΕΥΜΑΤΑ ΣΕ ΔΙΑΤΑΞΕΙΣ
 που αναγράφονται στους Κανονισμούς Προτύπων του ΟΗΕ, δεν υπόκεινται στις διατάξεις του RID.

Ταξινόμηση των ομάδων συσκευασίας

2.2.9.1.15 Όταν αναφέρονται στη στήλη (4) του Πίνακα Α του Κεφαλαίου 3.2, οι ουσίες και τα είδη της Κλάσης 9 θα καταχωρούνται σε μία από τις παρακάτω ομάδες συσκευασίας σύμφωνα με το βαθμό κινδύνου τους:

Ομάδα συσκευασίας II: ουσίες που παρουσιάζουν μέτριο κίνδυνο
 Ομάδα συσκευασίας III: ουσίες που παρουσιάζουν χαμηλό κίνδυνο

2.2.9.2 Ουσίες και είδη μη αποδεκτά για μεταφορά

Οι παρακάτω ουσίες και είδη δεν θα πρέπει να γίνονται αποδεκτά για μεταφορά:

- Μπαταρίες λιθίου που δεν ικανοποιούν τους σχετικούς όρους των ειδικών διατάξεων 188, 230 ή 636 του Κεφαλαίου 3.3.
- Ακάθαρτα κενά δοχεία συγκράτησης για διατάξεις και όργανα τέτοια όπως μετασχηματιστές, πυκνωτές και υδραυλικές διατάξεις που περιέχουν ουσίες ταξινομημένες στους Αρ. UN 2315, 3151, 3152 ή 3432.

²³ Για τον UN No. 1845 διοξείδιο του άνθρακος, στερεό (ξηρός πάγος) χρησιμοποιούμενο ως ψυκτικό, δείτε την παράγραφο 5.5.3.

2.2.9.3 Κατάλογος καταχωρήσεων

	Κωδικός ταξινόμησης	Αριθμ. UN	Ονομασία της ουσίας ή του είδους
Ουσίες που, σε περίπτωση εισπνοής ως λεπτή σκόνη, μπορούν να θέσουν σε κίνδυνο την υγεία	M1	2212	ΜΠΛΕ ΑΜΙΑΝΤΟΣ (κροκιδωλίτης) ή
		2212	ΚΑΦΕ ΑΜΙΑΝΤΟΣ (αμοσίτης, μυσσορίτης)
		2590	ΛΕΥΚΟΣ ΑΜΙΑΝΤΟΣ (χρυσοσίλη, ακτινολίτης, ανθοφυλίτης, τρεμολίτης)
Ουσίες, διατάξεις και όργανα που, σε περίπτωση φωτιάς, μπορούν να σχηματίσουν διοξίνες	M2	2315	ΠΟΛΥΧΛΩΡΙΩΜΕΝΑ ΔΙΦΑΙΝΥΛΙΑ, ΥΓΡΑ
		3432	ΠΟΛΥΧΛΩΡΙΩΜΕΝΑ ΔΙΦΑΙΝΥΛΙΑ, ΣΤΕΡΕΑ
		3151	ΠΟΛΥΑΛΟΓΟΝΩΜΕΝΑ ΔΙΦΑΙΝΥΛΙΑ, ΥΓΡΑ ή
		3151	ΠΟΛΥΑΛΟΓΟΝΩΜΕΝΑ ΤΡΙΦΑΙΝΥΛΙΑ, ΥΓΡΑ
		3152	ΠΟΛΥΑΛΟΓΟΝΩΜΕΝΑ ΔΙΦΑΙΝΥΛΙΑ, ΣΤΕΡΕΑ ή
		3152	ΠΟΛΥΑΛΟΓΟΝΩΜΕΝΑ ΤΡΙΦΑΙΝΥΛΙΑ, ΣΤΕΡΕΑ
Ουσίες που παράγουν εύφλεκτο ατμό	M3	2211	ΠΟΛΥΜΕΡΙΚΕΣ ΚΛΙΝΕΣ, ΔΙΑΣΤΕΛΛΟΜΕΝΕΣ, που παράγουν εύφλεκτο ατμό
		3314	ΕΝΩΣΕΙΣ ΠΛΑΣΤΙΚΩΝ ΠΟΛΥΜΕΡΩΝ σε μορφή ζύμης, φύλλου ή μορφοποιημένου με εξώθηση κορδονιού που παράγουν εύφλεκτο ατμό
Μπαταρίες λιθίου	M4	3090	ΜΕΤΑΛΛΙΚΕΣ ΜΠΑΤΑΡΙΕΣ ΛΙΘΙΟΥ (συμπεριλαμβανομένων μπαταριών κράματος λιθίου)
		3091	ΜΕΤΑΛΛΙΚΕΣ ΜΠΑΤΑΡΙΕΣ ΛΙΘΙΟΥ ΠΟΥ ΠΕΡΙΕΧΟΝΤΑΙ ΣΕ ΕΞΟΠΛΙΣΜΟ (συμπεριλαμβανομένων μπαταριών κράματος λιθίου) ή
		3091	ΜΕΤΑΛΛΙΚΕΣ ΜΠΑΤΑΡΙΕΣ ΛΙΘΙΟΥ ΣΥΣΚΕΥΑΣΜΕΝΕΣ ΜΕ ΕΞΟΠΛΙΣΜΟ (συμπεριλαμβανομένων μπαταριών κράματος λιθίου)
		3480	ΜΠΑΤΑΡΙΕΣ ΙΟΝΤΩΝ ΛΙΘΙΟΥ (συμπεριλαμβανομένων μπαταριών πολυμερών ιόντων λιθίου)
		3481	ΜΠΑΤΑΡΙΕΣ ΙΟΝΤΩΝ ΛΙΘΙΟΥ ΠΟΥ ΠΕΡΙΕΧΟΝΤΑΙ ΣΕ ΕΞΟΠΛΙΣΜΟ (συμπεριλαμβανομένων μπαταριών πολυμερών ιόντων λιθίου) ή
		3481	ΜΠΑΤΑΡΙΕΣ ΙΟΝΤΩΝ ΛΙΘΙΟΥ ΣΥΣΚΕΥΑΣΜΕΝΕΣ ΜΕ ΕΞΟΠΛΙΣΜΟ (συμπεριλαμβανομένων μπαταριών πολυμερών ιόντων λιθίου)
Σωστικά μέσα	M5	3072	ΣΩΣΤΙΚΑ ΜΕΣΑ, ΜΗ ΑΥΤΟΔΙΟΓΚΟΥΜΕΝΑ που

		περιλαμβάνουν επικίνδυνα εμπορεύματα ως εξοπλισμό
		3268 ΣΥΣΚΕΥΕΣ ΦΟΥΣΚΩΜΑΤΟΣ ΑΕΡΟΣΑΚΚΩΝ ή
		3268 ΘΑΛΑΜΟΙ ΑΕΡΟΣΑΚΚΩΝ ή
		3268 ΠΡΟ-ΕΝΤΑΤΗΡΕΣ ΖΩΝΩΝ ΑΣΦΑΛΕΙΑΣ
	υγρά M6	3082 ΠΕΡΙΒΑΛΛΟΝΤΙΚΑ ΕΠΙΚΙΝΔΥΝΗ ΟΥΣΙΑ, ΥΓΡΗ, Ε.Α.Ο.
	στερεά M7	3077 ΠΕΡΙΒΑΛΛΟΝΤΙΚΑ ΕΠΙΚΙΝΔΥΝΗ ΟΥΣΙΑ, ΣΤΕΡΕΗ, Ε.Α.Ο.
Περιβαλλοντικά επικίνδυνες ουσίες	ρυπογόνες για το θαλάσσιο περιβάλλον	
	γενετικά τροποποιημένοι μικρο-οργανισμοί και οργανισμοί M8	3245 ΓΕΝΕΤΙΚΑ ΤΡΟΠΟΠΟΙΗΜΕΝΟΙ ΜΙΚΡΟ-ΟΡΓΑΝΙΣΜΟΙ ή 3245 ΓΕΝΕΤΙΚΑ ΤΡΟΠΟΠΟΙΗΜΕΝΟΙ ΟΡΓΑΝΙΣΜΟΙ
	υγρά M9	3257 ΑΥΞΗΜΕΝΗΣ ΘΕΡΜΟΚΡΑΣΙΑΣ ΥΓΡΟ, Ε.Α.Ο., στους ή πάνω από τους 100 °C και κάτω από το σημείο ανάφλεξης του (συμπεριλαμβανομένων των τηγμένων μετάλλων, τηγμένων αλάτων, κλπ.)
Ουσίες αυξημένης θερμοκρασίας	στερεά M10	3258 ΑΥΞΗΜΕΝΗΣ ΘΕΡΜΟΚΡΑΣΙΑΣ ΣΤΕΡΕΟ, Ε.Α.Ο., στους ή πάνω από τους 240 °C
		Ομαδικές καταχωρήσεις μη διαθέσιμες. Μόνο οι ουσίες που αναφέρονται στον Πίνακα Α του Κεφαλαίου 3.2 υπόκεινται στις διατάξεις για την Κλάση 9 υπό αυτό τον κωδικό ταξινόμησης, ως εξής:
		1841 ΑΜΜΩΝΙΑΚΗ ΑΚΕΤΑΛΔΕΨΔΗ
		1931 ΔΙΘΕΙΟΝΩΔΗΣ ΨΕΥΔΑΡΓΥΡΟΣ (ΥΔΡΟΘΕΙΩΔΗΣ ΨΕΥΔΑΡΓΥΡΟΣ)
		1941 ΔΙΒΡΩΜΟΔΙΦΘΟΡΟΜΕΘΑΝΙΟ
		1990 ΒΕΝΖΑΛΔΕΨΔΗ
		2969 ΣΠΕΡΜΑΤΑ ΡΙΚΙΝΟΥ, ή
		2969 ΡΙΚΙΝΑΛΕΥΡΟ, ή
		2969 ΥΠΟΛΕΙΜΜΑΤΑ ΕΚΧΥΛΙΣΗΣ ΡΙΚΙΝΕΛΑΙΟΥ, ή
		2969 ΝΙΦΑΔΕΣ ΡΙΚΙΝΟΥ
		3316 ΧΗΜΙΚΑ ΚΙΤ ή
		3316 ΚΙΤ ΠΡΩΤΩΝ ΒΟΗΘΕΙΩΝ
		3359 ΜΟΝΑΔΑ ΜΕΤΑΦΟΡΑΣ ΦΟΡΤΙΟΥ ΑΠΟΛΥΜΑΣΜΕΝΗ ΜΕ ΚΑΠΝΟ
Άλλες ουσίες ή είδη που παρουσιάζουν κίνδυνο κατά τη μεταφορά αλλά δεν ικανοποιούν τους ορισμούς κάποιας άλλης κλάσης	M11	3499 ΠΥΚΝΩΤΗΣ, ηλεκτρικός διπλής επιστρώσεως (με χωρητικότητα αποθηκείσεως ενεργείας μεγαλύτερη από 0,3 Wh

Κεφάλαιο 2.3**Μέθοδοι δοκιμών****2.3.0 Γενικά**

Εκτός αν προβλέπεται διαφορετικά στο Κεφάλαιο 2.2 ή σε αυτό το Κεφάλαιο, οι μέθοδοι δοκιμών που θα χρησιμοποιηθούν για την ταξινόμηση των επικίνδυνων εμπορευμάτων είναι αυτές που περιγράφονται στο Εγχειρίδιο των Δοκιμών και Κριτηρίων.

2.3.1 Δοκιμή εξίδρωσης για εκρηκτικά για ανατινάξεις Τύπου Α

2.3.1.1 Εκρηκτικά για ανατινάξεις, τύπου Α (UN Αριθμ. 0081) θα πρέπει, εάν περιέχουν περισσότερο από 40% υγρό νιτρικό εστέρα, επιπλέον του ελέγχου που ορίζεται στο Εγχειρίδιο των Δοκιμών και Κριτηρίων, να ικανοποιούν την ακόλουθη δοκιμή εξίδρωσης.

2.3.1.2 Η διάταξη για τη δοκιμή ενός εκρηκτικού για ανατινάξεις για έκκριση (σχήματα. 1 έως 3) συνίσταται από έναν μπρούτζινο κύλινδρο. Αυτός ο κύλινδρος, που είναι κλειστός στο ένα άκρο με μία πλάκα του ίδιου μετάλλου, έχει εσωτερική διάμετρο 15.7 mm και βάθος 40 mm. Είναι διάτρητος με 20 οπές 0.5 mm σε διάμετρο (τέσσερις πεντάδες από πέντε οπές) στην περιφέρεια. Ένα μπρούτζινο πιστόνι, κυλινδρικά διαμορφωμένο πάνω σ' ένα μήκος 48 mm και με συνολικό μήκος 52 mm, ολισθαίνει μέσα στον κάθετα τοποθετημένο κύλινδρο. Το πιστόνι, του οποίου η διάμετρος είναι 15.6 mm, φορτώνεται με ένα βάρος 2,220 g έτσι ώστε μία πίεση 120 kPa (1.20 bar) να ασκείται στη βάση του κυλίνδρου.

2.3.1.3 Ένα πλακίδιο εκρηκτικού για ανατινάξεις βάρους 5 έως 8 g, 30 mm μήκους και 15 mm σε διάμετρο, τυλίγεται σε πολύ λεπτή γάζα και τοποθετείται στον κύλινδρο. Το πιστόνι και το φερόμενο βάρος του τοποθετούνται πάνω του έτσι ώστε το εκρηκτικό για ανατινάξεις να υπόκειται σε μία πίεση 120 kPa (1.20 bar). Σημειώνεται ο χρόνος που απαιτείται για την εμφάνιση των πρώτων σημείων ελαιωδών σταγονιδίων (νιτρογλυκερίνη) στα εξωτερικά ανοίγματα των οπών του κυλίνδρου.

2.3.1.4 Το εκρηκτικό για ανατινάξεις θεωρείται ικανοποιητικό εάν ο χρόνος που μεσολαβεί πριν την εμφάνιση των υγρών εκκρίσεων είναι μεγαλύτερος από πέντε λεπτά, όταν η δοκιμή έχει διεξαχθεί σε θερμοκρασία 15°C έως 25°C.

Δοκιμή εκρηκτικού για ανατινάξεις για εξιδρωση

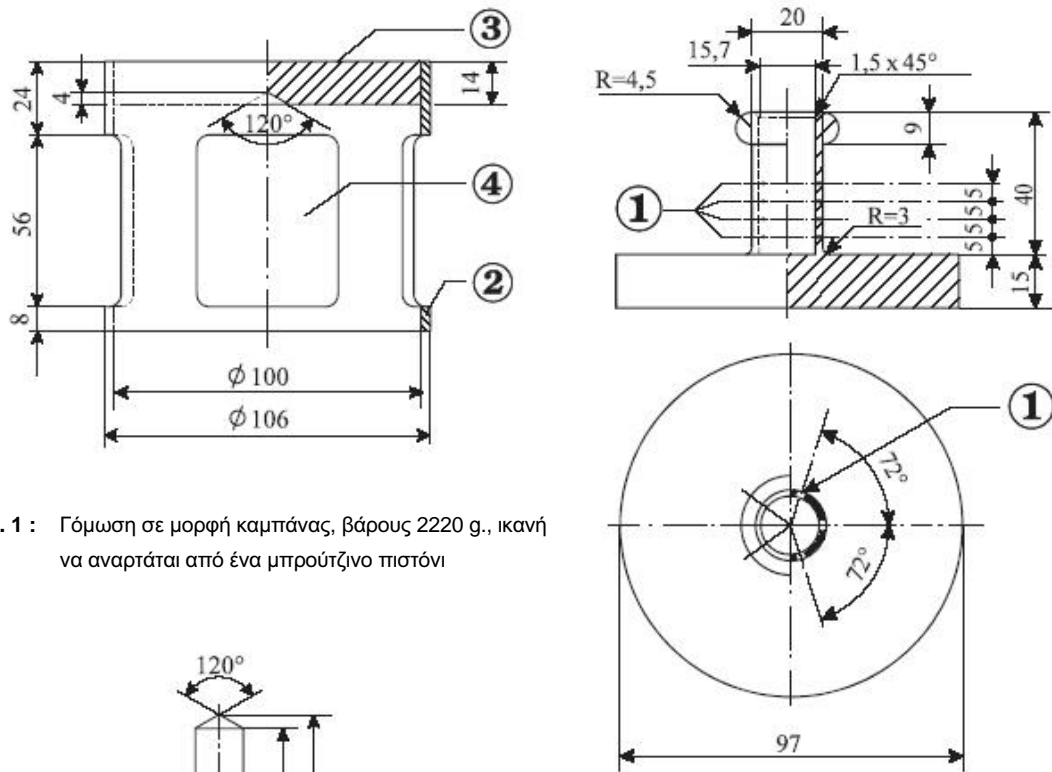

Σχ. 1 : Γόμωση σε μορφή καμπάνας, βάρους 2220 g., ικανή να αναττάται από ένα μπουτίζινο πιστόνι

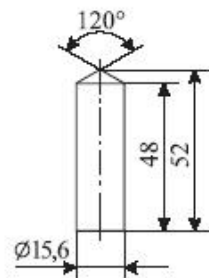

Σχ. 2 : Κυλινδρικό μπουτίζινο πιστόνι. Διαστάσεις σε mm

Σχ. 3 : Κοίλος μπουτίζινος κύλινδρος, κλειστός στο ένα άκρο. Διαστάσεις σχεδίου και τομής σε mm

Σχ. 1 έως 3

(1) 4 σειρές των 5 οπών με 0.5 Ø

(2) χαλκός

(3) σιδερένια πλάκα με κεντρικό κώνο στην κατώτερη επιφάνεια

(4) 4 ανοίγματα, περίπου 46 x 56, τοποθετημένα σε κανονικές αποστάσεις στην περιφέρεια.

2.3.2 Δοκιμές σχετικές με μίγματα νιτρωμένης κυτταρίνης της Κλάσης 4.1

2.3.2.1 Νιτροκυτταρίνη θερμαινόμενη για μισή ώρα στους 132°C δεν πρέπει να εκπέμπει ορατούς κιτρινωπούς-καφέ νιτρώδεις ατμούς (νιτρώδη αέρια). Η θερμοκρασία έναυσης πρέπει να είναι μεγαλύτερη από 180°C. Βλέπε 2.3.2.3 έως 2.3.2.8, 2.3.2.9 (a) και 2.3.2.10 παρακάτω.

2.3.2.2 3 g πλαστικοποιημένης νιτροκυτταρίνης, θερμαινόμενα για μία ώρα στους 132°C, δεν πρέπει να εκπέμπουν ορατούς κιτρινωπούς-καφέ νιτρώδεις ατμούς (νιτρώδη αέρια). Η θερμοκρασία έναυσης πρέπει να είναι μεγαλύτερη από 170°C. Βλέπε 2.3.2.3 έως 2.3.2.8, 2.3.2.9 (b) και 2.3.2.10 παρακάτω.

- 2.3.2.3** Οι διαδικασίες δοκιμής που τίθενται παρακάτω θα ισχύουν όταν εμφανίζονται διαφορές γνώμης ως προς τη δυνατότητα αποδοχής των ουσιών για σιδηροδρομική μεταφορά.
- 2.3.2.4** Εάν άλλες μέθοδοι ή διαδικασίες δοκιμής χρησιμοποιούνται για την επιβεβαίωση των συνθηκών σταθερότητας που ορίζονται παραπάνω σε αυτό το τμήμα, εκείνες οι μέθοδοι πρέπει να οδηγούν στα ίδια αποτελέσματα με τις μεθόδους που ορίζονται παρακάτω.
- 2.3.2.5** Στη διεξαγωγή των δοκιμών σταθερότητας με θέρμανση που περιγράφονται παρακάτω, η θερμοκρασία του φούρνου που περιέχει το δείγμα υπό δοκιμή δεν πρέπει να αποκλίνει περισσότερο από 2°C από την οριζόμενη θερμοκρασία. Η οριζόμενη διάρκεια μιας 30-λεπτης ή 60-λεπτης δοκιμής πρέπει να τηρείται με διαφορά δύο λεπτών. Ο φούρνος πρέπει να είναι τέτοιος ώστε η απαιτούμενη θερμοκρασία να αποκαθίσταται μετά από όχι περισσότερο από πέντε λεπτά μετά την εισαγωγή του δείγματος.
- 2.3.2.6** Πριν τη διεξαγωγή των δοκιμών στις 2.3.2.9 και 2.3.2.10, τα δείγματα πρέπει να ξηραίνονται για όχι λιγότερο από 15 ώρες στη θερμοκρασία περιβάλλοντος σε έναν υπό κενό ξηραντήρα που περιέχει τηγμένο και κοκκώδες χλωριούχο ασβέστιο, ενώ το δείγμα ουσίας απλώνεται σ' ένα λεπτό στρώμα. Για αυτόν το σκοπό, ουσίες που δεν είναι ούτε σε μορφή σκόνης ούτε ινώδεις θα πρέπει να είναι κονιοποιημένες, ή ξυσμένες, ή κομμένες σε μικρά κομμάτια. Η πίεση στον ξηραντήρα πρέπει να είναι κάτω από τα 6.5 kPa (0.065 bar).
- 2.3.2.7** Πριν ξηρανθούν όπως ορίζεται στην 2.3.2.6 παραπάνω, ουσίες σύμφωνα με την 2.3.2.2 θα πρέπει να υπόκεινται σε αρχική ξήρανση σε έναν καλά εξαεριζόμενο φούρνο, με τη θερμοκρασία του στους 70°C, μέχρι η απώλεια βάρους ανά τέταρτο της ώρας να είναι μικρότερη από το 0.3 % του αρχικού βάρους.
- 2.3.2.8** Ελαφρά νιτρωμένη νιτροκυταρίνη σύμφωνα με την 2.3.2.1 θα πρέπει πρώτα να υπόκειται σε αρχική ξήρανση όπως ορίζεται στην 2.3.2.7 παραπάνω. Η ξήρανση θα πρέπει τότε να ολοκληρώνεται με διατήρηση της νιτροκυταρίνης για τουλάχιστον 15 ώρες πάνω από συμπυκνωμένο θειικό οξύ σε έναν ξηραντήρα.
- 2.3.2.9** **Δοκιμή της χημικής σταθερότητας υπό θέρμανση**
- (α) Δοκιμή της ουσίας που αναφέρεται στην 2.3.2.1 παραπάνω.
- (i) Σε κάθε έναν από δύο γυάλινους δοκιμαστικούς σωλήνες που έχουν τις παρακάτω διαστάσεις:
- | | |
|---------------------|--------|
| μήκος | 350 mm |
| εσωτερική διάμετρος | 16 mm |
| πάχος τοιχώματος | 1.5 mm |
- τοποθετείται 1 g ουσίας ξηραμένο πάνω από χλωριούχο ασβέστιο (εάν είναι απαραίτητο η ξήρανση πρέπει να διεξάγεται μετά από τεμαχισμό της ουσίας σε κομμάτια βάρους όχι μεγαλύτερου από 0.05 g το καθένα).
- Και οι δύο δοκιμαστικοί σωλήνες, πλήρως καλυμμένοι με χαλαρά πώματα, τοποθετούνται έτσι σε έναν φούρνο ώστε τουλάχιστον τα τέσσερα πέμπτα του μήκους τους να είναι ορατά και διατηρούνται σε σταθερή θερμοκρασία 132°C για 30 λεπτά. Παρατηρείται εάν εκπέμπονται νιτρώδη αέρια με τη μορφή κίτρινωπών-καφέ ατμών ορατών έναντι λευκού φόντου κατά τη διάρκεια αυτού του χρόνου.
- (ii) Σε περίπτωση απουσίας τέτοιων ατμών η ουσία θεωρείται ότι είναι σταθερή.

- (b) Δοκιμή πλαστικοποιημένης νιτροκυτταρίνης (βλέπε 2.3.2.2).
- (i) 3g πλαστικοποιημένης νιτροκυτταρίνης τοποθετούνται σε γυάλινους δοκιμαστικούς σωλήνες, όμοιους με εκείνους που αναφέρονται στο (a), που τοποθετούνται στη συνέχεια σε έναν φούρνο που διατηρείται σε σταθερή θερμοκρασία 132°C.
- (ii) Οι δοκιμαστικοί σωλήνες που περιέχουν την πλαστικοποιημένη νιτροκυτταρίνη διατηρούνται στο φούρνο για μία ώρα. Κατά τη διάρκεια αυτού του χρόνου δεν πρέπει να είναι ορατοί κιτρινωποί-καφέ νιτρώδεις αέριοι ατμοί (νιτρώδη αέρια). Παρατήρηση και εκτίμηση όπως στο (a).

2.3.2.10 Θερμοκρασία έναυσης (βλέπε 2.3.2.1 και 2.3.2.2)

- (a) Η θερμοκρασία έναυσης προσδιορίζεται με θέρμανση 0.2 g ουσίας κλεισμένης σε έναν γυάλινο δοκιμαστικό σωλήνα εμβαπτισμένου σε ένα λουτρό από κράμα Wood. Ο δοκιμαστικός σωλήνας τοποθετείται στο λουτρό όταν το τελευταίο έχει φτάσει τους 100°C. Η θερμοκρασία του λουτρού αυξάνεται βαθμιαία κατά 5°C ανά λεπτό.
- (b) Οι δοκιμαστικοί σωλήνες πρέπει να έχουν τις παρακάτω διαστάσεις:
- | | |
|---------------------|--------|
| μήκος | 125 mm |
| εσωτερική διάμετρος | 15 mm |
| πάχος τοιχώματος | 0.5 mm |
- και πρέπει να εμβαπτίζεται σε βάθος 20 mm.
- (c) Η δοκιμή πρέπει να επαναλαμβάνεται τρεις φορές και κάθε φορά σημειώνεται η θερμοκρασία στην οποία συμβαίνει ανάφλεξη της ουσίας, δηλ., αργή ή γρήγορη καύση, ανάφλεξη ή έκρηξη.
- (d) Η χαμηλότερη θερμοκρασία που καταγράφεται στις τρεις δοκιμές είναι η θερμοκρασία έναυσης.

2.3.3 Δοκιμές σχετικές με εύφλεκτα υγρά των Κλάσεων 3, 6.1 και 8

2.3.3.1 Προσδιορισμός σημείου ανάφλεξης

2.3.3.1.1 Μπορούν να χρησιμοποιούνται οι ακόλουθες μέθοδοι για τον προσδιορισμό του σημείου ανάφλεξης των εύφλεκτων υγρών:

Διεθνή πρότυπα:

ISO 1516 (Προσδιορισμός ανάφλεξης/μη ανάφλεξης – Μέθοδος ισορροπίας κλειστού δοχείου)

ISO 1523 (Προσδιορισμός σημείου ανάφλεξης – Μέθοδος ισορροπίας κλειστού δοχείου)

ISO 2719 (Προσδιορισμός σημείου ανάφλεξης – Μέθοδος κλειστού δοχείου Pensky-Martens)

ISO 13736 (Προσδιορισμός σημείου ανάφλεξης – Μέθοδος κλειστού δοχείου Abel)

ISO 3679 (Προσδιορισμός σημείου ανάφλεξης – Μέθοδος ταχείας ισορροπίας κλειστού δοχείου)

ISO 3680 (Προσδιορισμός ανάφλεξης/μη ανάφλεξης – Μέθοδος ταχείας ισορροπίας κλειστού δοχείου)

Εθνικά πρότυπα:

American Society for Testing Materials International, 100 Barr Harbor Drive, PO Box C700, West Conshohocken, Pennsylvania, USA 19428-2959:

ASTM D3828-07a, Πρότυπες μέθοδοι δοκιμών για το σημείο ανάφλεξης με κλειστό δοχείο μικρής κλίμακας

ASTM D56-05, Πρότυπη μέθοδος δοκιμών για το σημείο ανάφλεξης με κλειστό δοχείο Tag

ASTM D3278-96(2004)e1, Πρότυπες μέθοδοι δοκιμών για το σημείο ανάφλεξης υγρών με συσκευή κλειστού δοχείου μικρής κλίμακας

ASTM D93-08, Πρότυπες μέθοδοι δοκιμών για το σημείο ανάφλεξης με κλειστό δοχείο Pensky-Martens

Association française de normalisation, AFNOR, 11, rue de Pressensé, F-93571 La Plaine Saint-Denis Cedex:

Γαλλικό πρότυπο NF M 07 - 019

Γαλλικά πρότυπα NF M 07 – 011 / NF T 30 – 050 / NF T 66 - 009

Γαλλικό πρότυπο NF M 07 – 036

Deutsches Institut für Normung, Burggrafenstr. 6, D-10787 Berlin:

Πρότυπο DIN 51755 (σημεία ανάφλεξης κάτω των 65°C)

State Committee of the Council of Ministers for Standardization, RUS-113813, GSP, Moscow, M-49 Leninsky Prospect, 9:

GOST 12.1.044-84

2.3.3.1.2 Για τον προσδιορισμό του σημείου ανάφλεξης χρωμάτων, κόμμεων και παρόμοιων ιξωδών προϊόντων που περιέχουν διαλύτες, θα πρέπει να χρησιμοποιούνται μόνον διατάξεις και μέθοδοι δοκιμών κατάλληλες για τον προσδιορισμό του σημείου ανάφλεξης ιξωδών υγρών, σύμφωνα με τα ακόλουθα πρότυπα:

(a) Διεθνές Πρότυπο ISO 3679: 1983,

(b) Διεθνές Πρότυπο ISO 3680: 1983,

(c) Διεθνές Πρότυπο ISO 1523: 1983,

(d) Διεθνή πρότυπα EN ISO 13736 και EN ISO 2719, Μέθοδος Β.

2.3.3.1.3 Τα πρότυπα που απαριθμούνται στην 2.3.3.1.1 και την 2.3.3.1.5 θα πρέπει να χρησιμοποιούνται μόνο για εύρη του σημείου ανάφλεξης που καθορίζονται στην εν λόγω παράγραφο. Η δυνατότητα χημικών αντιδράσεων μεταξύ της ουσίας και του υποδοχέα του δείγματος θα πρέπει να λαμβάνεται υπόψη όταν επιλέγεται το πρότυπο που θα χρησιμοποιηθεί. Η διάταξη θα πρέπει, στο βαθμό που συνδέονται με την ασφάλεια, να τοποθετούνται σε θέση ελεύθερη ρευμάτων. Για ασφάλεια, μία μέθοδος που χρησιμοποιεί μικρό μέγεθος δείγματος, γύρω στα 2 ml, θα πρέπει να χρησιμοποιείται για οργανικά υπεροξειδία και αυτενεργές ουσίες (γνωστές επίσης ως "ενεργητικές" ουσίες), ή για τοξικές ουσίες.

2.3.3.1.4 Όταν το σημείο ανάφλεξης, καθορισμένο από μέθοδο μη ισορροπίας βρίσκεται ότι είναι στους 23°C ± 2°C ή 60°C ± 2°C, πρέπει να επιβεβαιώνεται για κάθε εύρος θερμοκρασίας με μέθοδο ισορροπίας.

2.3.3.1.5 Σε περίπτωση διαφωνίας ως προς την ταξινόμηση ενός εύφλεκτου υγρού, η ταξινόμηση που προτείνεται από τον αποστολέα θα πρέπει να γίνεται δεκτή εάν μία δοκιμή ελέγχου του σημείου ανάφλεξης, δίνει ένα αποτέλεσμα που δεν διαφέρει περισσότερο από 2°C από τα όρια (23°C, και 60°C αντίστοιχα) που αναφέρονται στην 2.2.3.1. Εάν η διαφορά είναι άνω των 2°C, δεύτερη δοκιμή ελέγχου θα πρέπει να διενεργείται, και θα πρέπει να υιοθετείται η χαμηλότερη τιμή των σημείων ανάφλεξης που λαμβάνονται από τους ελέγχους δοκιμής.

2.3.3.2 Προσδιορισμός του αρχικού σημείου βρασμού

Μπορούν να χρησιμοποιούνται οι ακόλουθες μέθοδοι για τον προσδιορισμό του αρχικού σημείου βρασμού εύφλεκτων υγρών:

Διεθνή πρότυπα:

ISO 3924 (Πετρελαϊκά προϊόντα – Προσδιορισμός κατανομής του εύρους βρασμού – Μέθοδος αέριας χρωματογραφίας)

ISO 4626 (Πτητικά οργανικά υγρά – Προσδιορισμός του εύρους βρασμού οργανικών διαλυτών που χρησιμοποιούνται ως πρώτες ύλες)

ISO 3405 (Πετρελαϊκά προϊόντα – Προσδιορισμός χαρακτηρισμών απόσταξης σε ατμοσφαιρική πίεση)

Εθνικά πρότυπα:

American Society for Testing Materials International, 100 Barr Harbor Drive, PO Box C700, West Conshohocken, Pennsylvania, USA 19428-2959:

ASTM D86-07a, Πρότυπη μέθοδος δοκιμών για την απόσταξη πετρελαϊκών προϊόντων σε ατμοσφαιρική πίεση

ASTM D1078-05, Πρότυπη μέθοδος δοκιμών για το εύρος απόσταξης πτητικών οργανικών υγρών

Άλλες αποδεκτές μέθοδοι:

Μέθοδος Α.2 όπως περιγράφεται στο Μέρος Α του Κανονισμού (ΕΚ) αριθ. 440/2008 της Επιτροπής²⁴».

2.3.3.3 Δοκιμή για τον προσδιορισμό της περιεκτικότητας σε υπεροξείδιο

Για τον προσδιορισμό της περιεκτικότητας σε υπεροξείδιο ενός υγρού, η διαδικασία έχει ως εξής:

Μία ποσότητα ρ (περίπου 5 g, ζυγισμένη με ακρίβεια 0.01 g) του υγρού προς τιτλοδότηση τοποθετείται σε μία φιάλη Erlenmeyer. 20 cm³ οξικού ανυδρίτη και περίπου 1 g σκόνης στερεού ιωδιούχου καλίου προστίθενται. Η φιάλη ανακινείται και, μετά από 10 λεπτά, θερμαίνεται για 3 λεπτά σε περίπου 60°C. Όταν έχει αφεθεί για να ψυχθεί για 5 λεπτά, 25 cm³ νερού προστίθενται. Μετά απ' αυτό, αφήνεται σε ηρεμία για μισή ώρα και μετά το απελευθερωμένο ιώδιο τιτλοδοτείται με ένα δεκατονικό διάλυμα θειοθειικού νατρίου χωρίς την προσθήκη δείκτη. Πλήρης αποχρωματισμός δείχνει το τέλος της αντίδρασης. Εάν n είναι ο αριθμός των cm³ θειοθειικού διαλύματος που απαιτούνται, το ποσοστό του υπεροξειδίου (υπολογιζόμενο ως H₂O₂) που υπάρχει στο δείγμα λαμβάνεται από τον τύπο:

$$\frac{17n}{100\rho}$$

2.3.4 Δοκιμή για τον προσδιορισμό ρευστότητας

Για τον προσδιορισμό της ρευστότητας υγρών ή ιξωδών ή κολλωδών ουσιών και μειγμάτων, η παρακάτω μέθοδος ελέγχου θα πρέπει να χρησιμοποιείται.

2.3.4.1 Διάταξη δοκιμής

²⁴ Κανονισμός (ΕΚ) αριθ. 440/2008 της Επιτροπής της 30^{ης} Μαΐου 2008 για καθορισμό των μεθόδων δοκιμής κατ'εφαρμογή του Κανονισμού (ΕΚ) αριθ. 1907/2006 του Ευρωπαϊκού Κοινοβουλίου και του Συμβουλίου, για την καταχώριση, την αξιολόγηση, την αδειοδότηση και τους περιορισμούς των χημικών προϊόντων (REACH) (Επίσημη Εφημερίδα της Ευρωπαϊκής Ένωσης, αριθ. L 142 της 31.05.2008, σελ. 1-739 και L 143 της 03.06.2008, σελ. 55).

Εμπορικό πενετρόμετρο σύμφωνα με το Πρότυπο ISO 2137:1985, με ράβδο-οδηγό $47.5 \text{ g} \pm 0.05 \text{ g}$, δίσκος κοσκίνισης από ντουραλουμίνιο με κωνικές σπές και βάρος $102.5 \text{ g} \pm 0.05 \text{ g}$ (βλέπε Σχήμα 1), δοχείο διείσδυσης με εσωτερική διάμετρο 72 mm έως 80 mm για λήψη του δείγματος.

2.3.4.2 Διαδικασία δοκιμής

Το δείγμα χύνεται μέσα στο δοχείο διείσδυσης όχι λιγότερο από μισή ώρα πριν τη μέτρηση. Το δοχείο κλείνεται μετά ερμητικά και αφήνεται σε ηρεμία μέχρι τη μέτρηση. Το δείγμα στο ερμητικά κλειστό δοχείο διείσδυσης θερμαίνεται στους $35^{\circ}\text{C} \pm 0.5^{\circ}\text{C}$ και τοποθετείται πάνω στον πίνακα του πενετρόμετρου αμέσως πριν τη μέτρηση (όχι περισσότερο από δύο λεπτά). Το σημείο S του κόσκινου φέρεται μετά σε επαφή με την επιφάνεια του υγρού και μετράται ο ρυθμός διείσδυσης.

2.3.4.3 Αξιολόγηση των αποτελεσμάτων της δοκιμής

Μία ουσία είναι κολλώδης ουσία εάν, αφού το κέντρο S έχει έλθει σ' επαφή με την επιφάνεια του δείγματος, η διείσδυση που λαμβάνεται από τον πίνακα του μετρητή:

- (a) μετά από χρόνο πίεσης $5 \text{ s} \pm 0.1 \text{ s}$, είναι μικρότερη από $15.0 \text{ mm} \pm 0.3 \text{ mm}$, ή
- (b) μετά από χρόνο πίεσης $5 \text{ s} \pm 0.1 \text{ s}$, είναι μεγαλύτερη από $15.0 \text{ mm} \pm 0.3 \text{ mm}$, αλλά η πρόσθετη διείσδυση μετά από άλλα $55 \text{ s} \pm 0.5 \text{ s}$ είναι μικρότερη από $5.0 \text{ mm} \pm 0.5 \text{ mm}$.

ΣΗΜΕΙΩΣΗ: Στην περίπτωση δειγμάτων που έχουν σημείο ροής, είναι συχνά αδύνατη η επίτευξη επιφάνειας σταθερού επιπέδου στο δοχείο διείσδυσης και, επομένως, ικανοποιητικών αρχικών συνθηκών μέτρησης για την επαφή του σημείου S. Επιπλέον, με μερικά δείγματα, η πρόσκρουση του κόσκινου μπορεί να προκαλέσει μία ελαστική παραμόρφωση της επιφάνειας και, στα πρώτα λίγα δευτερόλεπτα, να δημιουργήσει μία βαθύτερη διείσδυση. Σε όλες αυτές τις περιπτώσεις, μπορεί να πρέπει να γίνει η αξιολόγηση της παραπάνω παραγράφου (b).

Σχήμα 1 - Πενετρόμετρο

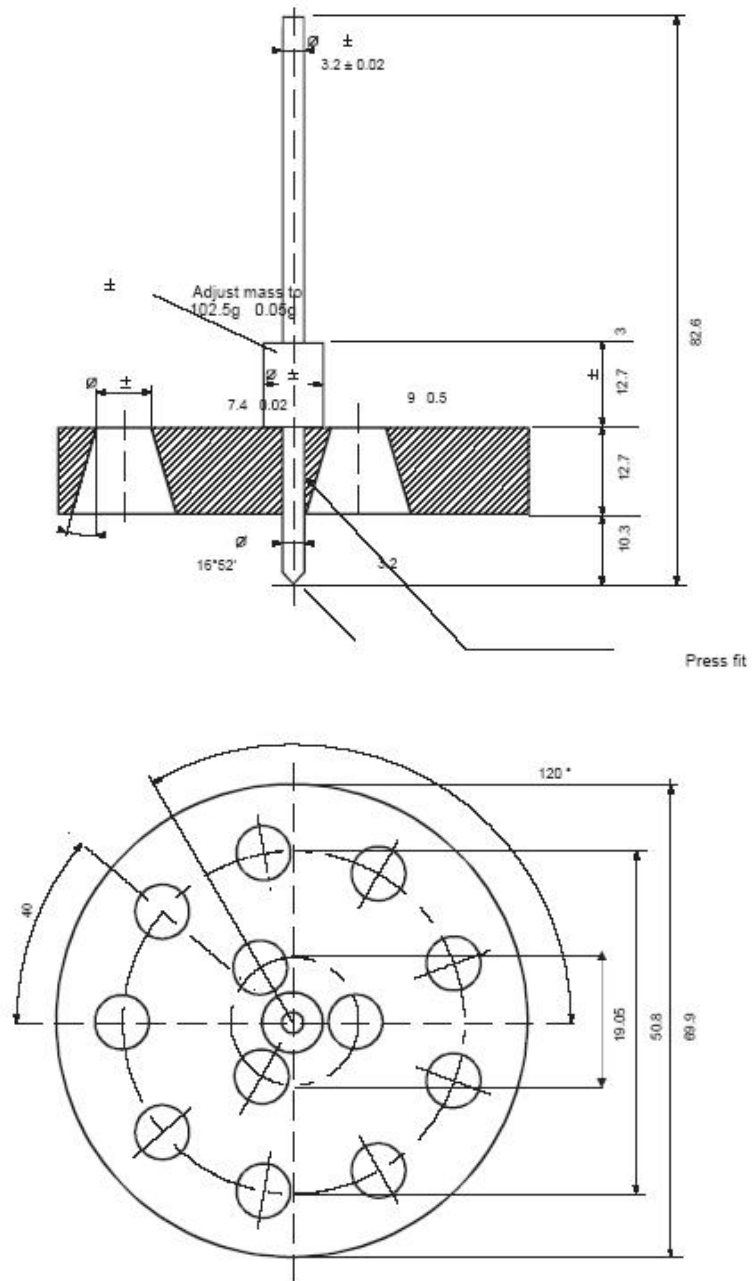

Ανοχές που δεν αναφέρονται είναι \pm 0.1 mm

2.3.5 Ταξινόμηση οργανομεταλλικών ουσιών στις Κλάσεις 4.2 και 4.3

Ανάλογα με τις ιδιότητές τους όπως καθορίζονται σύμφωνα με τις δοκιμές N.1 έως N.5 του Εγχειριδίου Δοκιμών και Κριτηρίων, Μέρος III, τμήμα 33, οι οργανομεταλλικές ουσίες μπορούν να ταξινομούνται στις Κλάσεις 4.2 ή 4.3, κατάλληλα, σύμφωνα με το σχήμα του διαγράμματος ροής που δίνεται στο Σχήμα 2.3.5.

ΣΗΜΕΙΩΣΗ 1 : Ανάλογα με τις ιδιότητές τους και με την προτεραιότητα κινδύνου του πίνακα κινδύνου (βλ. 2.1.3.10), οι οργανομεταλλικές ενώσεις μπορεί να πρέπει να ταξινομούνται σε άλλες κλάσεις ανάλογα.

2 : Εύφλεκτα διαλύματα με οργανομεταλλικές ενώσεις σε συγκεντρώσεις οι οποίες δεν υπόκεινται σε αυθόρμητη ανάφλεξη ή, σε επαφή με το νερό, δεν εκπέμπουν εύφλεκτα αέρια σε επικίνδυνες ποσότητες, είναι ουσίες της Κλάσης 3.

Σχήμα 2.3.5: Διάγραμμα ροής για την ταξινόμηση οργανομεταλλικών ουσιών στις Κλάσεις 4.2 και 4.3^{(a), (b)}

- (a) Οι μέθοδοι δοκιμών N.1 έως N.5 μπορούν να αναζητηθούν στο Εγχειρίδιο Δοκιμών και Κριτηρίων, Μέρος III, Τμήμα 33.
- (b) Αν είναι εφαρμόσιμο και η δοκιμή είναι σχετική, λαμβάνοντας υπόψη ιδιότητες ενεργότητας, οι ιδιότητες των κλάσεων 6.1 και 8 θα πρέπει να ληφθούν υπόψη σύμφωνα με τον πίνακα προτεραιότητας κινδύνου της παραγράφου 2.1.3.10.

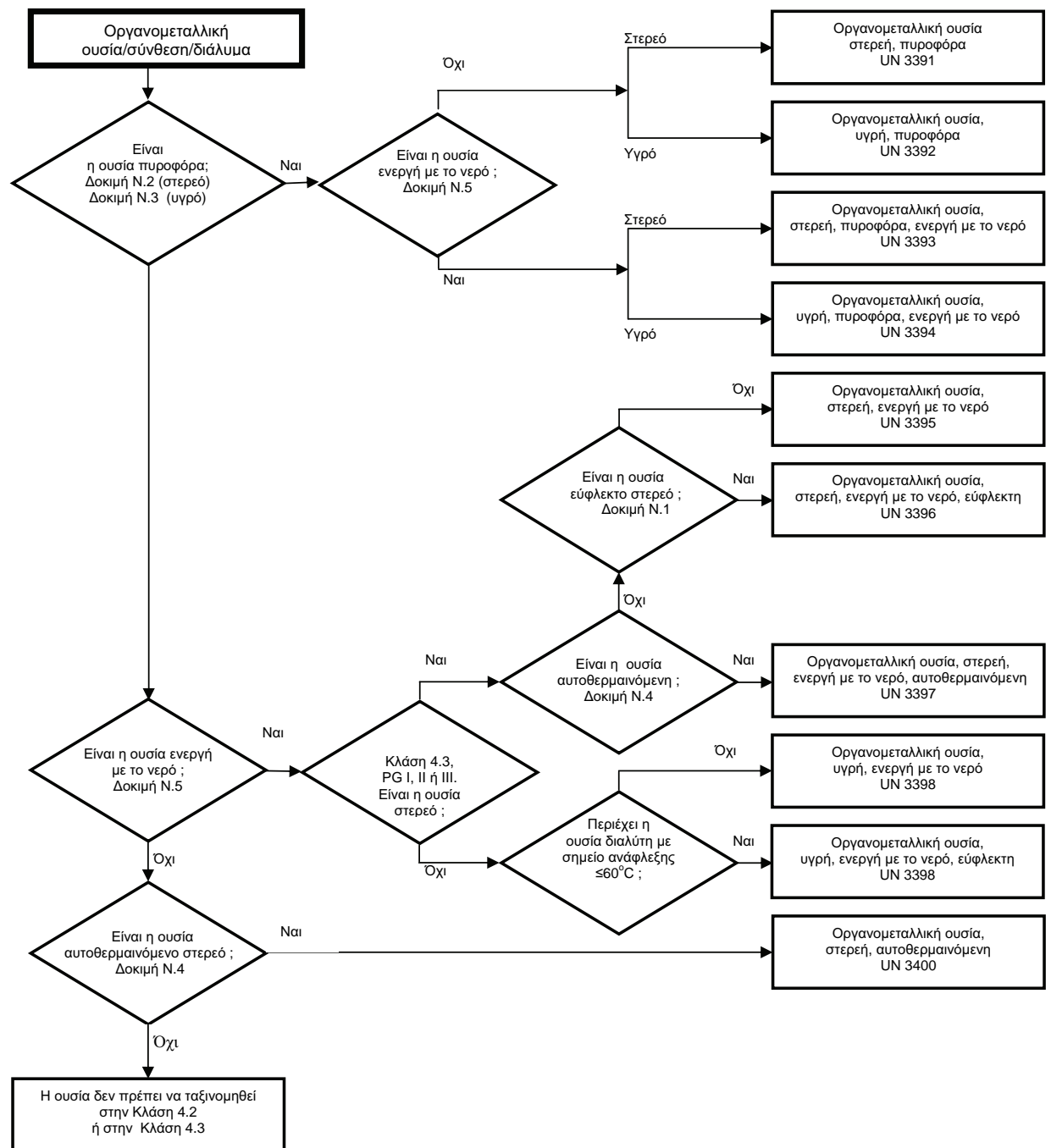

3

**Κατάλογοι επικίνδυνων εμπορευμάτων,
ειδικές διατάξεις και εξαιρέσεις σχετικές με
περιορισμένες και εξαιρούμενες ποσότητες**

Κεφάλαιο 3.1

Γενικά

3.1.1 Εισαγωγή

Συμπληρωματικά προς τις διατάξεις που αναφέρονται ή δίνονται στους Πίνακες αυτού του Μέρους, θα πρέπει να τηρούνται οι γενικές απαιτήσεις κάθε Μέρους, Κεφαλαίου και/ ή Τμήματος. Αυτές οι γενικές απαιτήσεις δεν δίνονται στους Πίνακες. Όταν μια γενική απαίτηση έρχεται σε αντίθεση με μια ειδική διάταξη, θα υπερισχύει η ειδική διάταξη.

3.1.2 Κατάλληλη ονομασία αποστολής

ΣΗΜΕΙΩΣΗ : Για τις κατάλληλες ονομασίες αποστολής που χρησιμοποιούνται για τη μεταφορά των δείγματα, βλέπε 2.1.4.1.

3.1.2.1

Η κατάλληλη ονομασία αποστολής είναι το τμήμα εκείνο της καταχώρησης που περιγράφει με τη μεγαλύτερη ακρίβεια τα εμπορεύματα στον Πίνακα Α του Κεφαλαίου 3.2, που γράφεται με κεφαλαία γράμματα (συν όποιοι αριθμοί, Ελληνικοί χαρακτήρες, "δευτ(εροταγές)", "τριτ(οταγές)", και τα γράμματα "m", "n", "o", "p", που αποτελούν αναπόσπαστο μέρος της ονομασίας). Μια εναλλακτική κατάλληλη ονομασία αποστολής μπορεί να αναγραφεί μέσα σε παρενθέσεις μετά την κύρια κατάλληλη ονομασία αποστολής [π.χ., ΑΙΘΑΝΟΛΗ (ΑΙΘΥΛΙΚΗ ΑΛΚΟΟΛΗ)]. Τμήματα της καταχώρησης που αναγράφονται με μικρά γράμματα δεν θα θεωρούνται μέρος της κατάλληλης ονομασίας αποστολής.

3.1.2.2

Όταν σύνδεσμοι όπως "και" ή "ή" αναγράφονται με μικρά γράμματα ή όταν μέρη της ονομασίας διακόπτονται με κόμματα, δεν χρειάζεται να αναγράφεται ολόκληρη η ονομασία της καταχώρησης στο έγγραφο μεταφοράς ή στις σημάνσεις των κόλων. Αυτό συμβαίνει κυρίως όταν ένας συνδυασμός διαφόρων ξεχωριστών καταχωρήσεων είναι ταξινομημένος κάτω από ένα μοναδικό Αριθμό UN. Παραδείγματα για την επιλογή της κατάλληλης ονομασίας αποστολής για τέτοιες καταχωρήσεις είναι:

- (a) UN 1057 ΑΝΑΠΤΗΡΕΣ ή ΑΝΤΑΛΛΑΚΤΙΚΑ ΑΝΑΠΤΗΡΩΝ - Η κατάλληλη ονομασία αποστολής είναι η πλέον αρμόζουσα ανάμεσα στους παρακάτω πιθανούς συνδυασμούς:
- ΑΝΑΠΤΗΡΕΣ
ΑΝΤΑΛΛΑΚΤΙΚΑ ΑΝΑΠΤΗΡΩΝ,
- (b) UN 2793 ΣΙΔΗΡΟΜΕΤΑΛΛΙΚΑ ΡΙΝΙΣΜΑΤΑ, ΕΚΤΡΥΠΑΝΙΣΜΑΤΑ, ΥΠΟΛΕΙΜΜΑΤΑ ΤΟΡΝΟΥ Ή ΚΟΜΜΑΤΙΑ σε μορφή ικανή προς αυτοθέρμανση. Η κατάλληλη ονομασία αποστολής είναι η πλέον αρμόζουσα ανάμεσα στους παρακάτω πιθανούς συνδυασμούς:
- ΣΙΔΗΡΟΜΕΤΑΛΛΙΚΑ ΡΙΝΙΣΜΑΤΑ
ΣΙΔΗΡΟΜΕΤΑΛΛΙΚΑ ΕΚΤΡΥΠΑΝΙΣΜΑΤΑ
ΣΙΔΗΡΟΜΕΤΑΛΛΙΚΑ ΥΠΟΛΕΙΜΜΑΤΑ ΤΟΡΝΟΥ
ΣΙΔΗΡΟΜΕΤΑΛΛΙΚΑ ΚΟΜΜΑΤΙΑ

3.1.2.3

Οι κατάλληλες ονομασίες αποστολής μπορούν να χρησιμοποιηθούν είτε στον ενικό είτε στον πληθυντικό όπως αρμόζει. Επίσης, όταν πιστοποιημένες λέξεις χρησιμοποιούνται ως μέρος της κατάλληλης ονομασίας αποστολής, η σειρά τους στο έγγραφο μεταφοράς ή στις σημάνσεις των κόλων είναι προαιρετική. Για παράδειγμα, "ΔΙΜΕΘΥΛΑΜΙΝΗ ΥΔΑΤΙΚΟ ΔΙΑΛΥΜΑ" μπορεί να αναγραφεί ως "ΥΔΑΤΙΚΟ ΔΙΑΛΥΜΑ ΔΙΜΕΘΥΛΑΜΙΝΗΣ". Μπορούν να χρησιμοποιηθούν επίσης εμπορικές ή

στρατιωτικές ονομασίες για εμπορεύματα της Κλάσης 1 που εμπεριέχουν την κατάλληλη ονομασία αποστολής μαζί με συμπληρωματικό επεξηγηματικό κείμενο.

3.1.2.4 Πολλές ουσίες έχουν μία καταχώρηση και για την υγρή και για τη στερεή κατάσταση (βλέπε ορισμούς υγρού και στερεού στην 1.2.1), ή για το στερεό και το διάλυμα. Σ'αυτές αποδίδονται ξεχωριστοί αριθμοί UN, οι οποίοι δεν είναι απαραίτητα γειτονικοί μεταξύ τους¹.

3.1.2.5 Εκτός αν περιέχεται ήδη με κεφαλαία γράμματα στην ονομασία που υποδεικνύεται στον Πίνακα Α του Κεφαλαίου 3.2, η πιστοποιημένη λέξη "ΤΗΓΜΕΝΟ", θα προστίθεται ως μέρος της κατάλληλης ονομασίας αποστολής όταν μια ουσία, η οποία είναι στερεό σύμφωνα με τον ορισμό της 1.2.1., προσφέρεται για μεταφορά σε τηγμένη κατάσταση (π.χ. ΑΛΚΥΛΟΦΑΙΝΟΛΗ, ΣΤΕΡΕΗ, Ε.Α.Ο., ΤΗΓΜΕΝΗ).

3.1.2.6 Εκτός από τις αυτενεργές ουσίες και τα οργανικά υπεροξειδία και εκτός αν περιέχεται ήδη με κεφαλαία γράμματα στο όνομα που υποδεικνύεται στη Στήλη (2) του Πίνακα Α του Κεφαλαίου 3.2, η λέξη "ΣΤΑΘΕΡΟΠΟΗΜΕΝΟ" θα προστίθεται ως μέρος της κατάλληλης ονομασίας αποστολής μιας ουσίας όταν χωρίς σταθεροποίηση θα απαγορευόταν η μεταφορά της σύμφωνα με τις 2.2.X.2 εξαιτίας της ιδιότητάς της να είναι ικανή να αντιδρά επικίνδυνα υπό τις συνθήκες συνθήκες μεταφοράς (π.χ. "ΤΟΞΙΚΟ ΥΓΡΟ, ΟΡΓΑΝΙΚΟ, Ε.Α.Ο., ΣΤΑΘΕΡΟΠΟΙΗΜΕΝΟ").

Όταν χρησιμοποιείται ο έλεγχος της θερμοκρασίας για την σταθεροποίηση τέτοιων ουσιών για να αποτραπεί η ανάπτυξη υψηλής πίεσης, τότε :

- (a) Για υγρά : υγρά για τα οποία απαιτείται έλεγχος της θερμοκρασίας² δεν θα πρέπει να γίνονται αποδεκτά για σιδηροδρομική μεταφορά.
- (b) Για αέρια : οι συνθήκες μεταφοράς θα πρέπει να εγκρίνονται από την αρμόδια αρχή.

3.1.2.7 Τα ένυδρα μπορούν να μεταφέρονται υπό την κατάλληλη ονομασία αποστολής της άνυδρης ουσίας.

3.1.2.8 Γενικές ή "εκτός άλλως οριζόμενες" (Ε.Α.Ο.) ονομασίες

3.1.2.8.1 Γενικές και "εκτός άλλως οριζόμενες" κατάλληλες ονομασίες αποστολής οι οποίες καταχωρούνται στην ειδική διάταξη 274 ή 318 της στήλης (6) του Πίνακα Α του Κεφαλαίου 3.2. θα συμπληρώνονται με την τεχνική ονομασία των εμπορευμάτων, εκτός αν ένας εθνικός νόμος ή διεθνής σύμβαση απαγορεύουν την αποκάλυψή της αν είναι ελεγχόμενη ουσία. Για εκρηκτικά της Κλάσης 1, η περιγραφή των επικίνδων εμπορευμάτων μπορεί να συμπληρώνεται από πρόσθετο επεξηγηματικό κείμενο για να υποδεικνύεται η εμπορική ή στρατιωτική ονομασία. Οι τεχνικές ονομασίες θα καταχωρούνται σε παρενθέσεις αμέσως μετά την κατάλληλη ονομασία αποστολής. Ένας κατάλληλος προσδιορισμός, όπως "περιέχει" ή "που περιέχει" ή άλλες πιστοποιημένες λέξεις όπως "μίγμα", "διάλυμα", κ.λ.π. και το

¹ Λεπτομέρειες δίδονται σε αλφαβητικό κατάλογο (Πίνακας Β του Κεφαλαίου 3.2), π.χ.

ΝΙΤΡΟΞΥΛΕΝΙΑ, ΥΓΡΟ 6.1 1665

ΝΙΤΡΟΞΥΛΕΝΙΑ, ΣΤΕΡΕΟ 6.1 3447

² Αυτό περιλαμβάνει όλες τις ουσίες (συμπεριλαμβανομένων ουσιών σταθεροποιημένων με χημικούς αναστολείς) για τις οποίες η θερμοκρασία αυτοεπιταχυνόμενης διάσπασης (SADT) στον περιέκτη που χρησιμοποιείται για μεταφορά δεν είναι μεγαλύτερη από 50°C.

ποσοτό του τεχνικού συστατικού μπορεί επίσης να χρησιμοποιείται. Για παράδειγμα : "UN 1993 ΕΥΦΛΕΚΤΟ ΥΓΡΟ, Ε.Α.Ο. (ΠΕΡΙΕΧΕΙ ΞΥΛΕΝΙΟ ΚΑΙ ΒΕΝΖΟΛΙΟ), 3, II".

- 3.1.2.8.1.1** Η τεχνική ονομασία θα είναι μία αναγνωρισμένη χημική ονομασία ή βιολογική ονομασία, ή άλλη ονομασία που χρησιμοποιείται τώρα στα επιστημονικά και τεχνικά εγχειρίδια, περιοδικά και κείμενα. Εμπορικές ονομασίες δεν θα χρησιμοποιούνται για αυτόν το σκοπό. Στην περίπτωση των παρασιτοκτόνων, μόνο κοινές ονομασίες του προτύπου ISO, άλλες ονομασίες εντός της Προτεινόμενης Ταξινόμησης των Παρασιτοκτόνων ανά Κίνδυνο (Recommended Classification of Pesticides by Hazard) και Οδηγίες Ταξινόμησης (Guidelines Classification) του Παγκόσμιου Οργανισμού Υγείας (World Health Organization (WHO)), ή η ονομασία (-ες) της (των) ενεργούς(ων) ουσίας (-ες) μπορεί να χρησιμοποιηθεί.
- 3.1.2.8.1.2** Όταν ένα μείγμα επικίνδυνων εμπορευμάτων περιγράφεται από μια από τις "Ε.Α.Ο." ή "γενικές" καταχωρήσεις για τις οποίες ισχύει η ειδική διάταξη 274 της στήλης (6) του Πίνακα Α του Κεφαλαίου 3.2, δεν χρειάζεται να αναγραφούν περισσότερα από δύο εκ των συστατικών που κυρίως συνεργούν στην ύπαρξη του κινδύνου ή κινδύνων που παρουσιάζει το μείγμα, εξαιρουμένων ελεγχόμενων ουσιών όπου η αποκάλυψή τους απαγορεύεται από εθνικό νόμο ή διεθνή σύμβαση. Αν ένα κόλο που περιέχει μείγμα φέρει ετικέτα δευτερογενούς κινδύνου, μία από τις δύο τεχνικές ονομασίες εντός των παρενθέσεων θα είναι η ονομασία του συστατικού που κάνει απαραίτητη τη χρήση ετικέτας δευτερογενούς κινδύνου.
ΣΗΜΕΙΩΣΗ: βλέπε 5.4.1.2.2.
- 3.1.2.8.1.3** Παραδείγματα επιλογής της κατάλληλης ονομασίας αποστολής με συμπληρωματική τεχνική ονομασία για τα εμπορεύματα με τέτοιες Ε.Α.Ο. καταχωρήσεις είναι:
- | | |
|---------|---|
| UN 3394 | ΟΡΓΑΝΟΜΕΤΑΛΛΙΚΗ ΟΥΣΙΑ, ΥΓΡΗ, ΠΥΡΟΦΟΡΑ, ΕΝΕΡΓΗ ΜΕ ΤΟ ΝΕΡΟ (τριμεθυλογάλλιο). |
| UN 2902 | ΠΑΡΑΣΙΤΟΚΤΟΝΟ, ΥΓΡΟ, ΤΟΞΙΚΟ, Ε.Α.Ο. (drazoxolon). |
- 3.1.3 Διαλύματα ή μίγματα**
ΣΗΜΕΙΩΣΗ: Όταν μία ουσία αναφέρεται ονομαστικά στον Πίνακα Α του Κεφαλαίου 3.2, θα προσδιορίζεται για τον σκοπό της μεταφοράς με την κατάλληλη ονομασία αποστολής στη στήλη (2) του Πίνακα Α του Κεφαλαίου 3.2. Οι ουσίες αυτές μπορεί να περιέχουν τεχνικές προσμείξεις (για παράδειγμα εκείνες που προέρχονται από τη διαδικασία παραγωγής) ή πρόσθετα για σταθερότητα ή άλλους σκοπούς που δεν επηρεάζουν την ταξινόμησή τους. Ωστόσο, μία ουσία που αναφέρεται ονομαστικά και η οποία περιέχει τεχνικές προσμείξεις ή πρόσθετα για σταθερότητα ή άλλους σκοπούς που επηρεάζουν την ταξινόμησή της θα θεωρείται διάλυμα ή μίγμα (βλέπε 2.1.3.3).
- 3.1.3.1** Ένα διάλυμα ή μίγμα δεν υπόκειται στην παρούσα Συμφωνία αν τα χαρακτηριστικά, οι ιδιότητες, η μορφή ή η φυσική κατάσταση του διαλύματος ή του μίγματος είναι τέτοια που δεν πληρούν τα κριτήρια, συμπεριλαμβανομένων των κριτηρίων που προέρχονται από την ανθρώπινη εμπειρία, για την ένταξή του σε οποιαδήποτε κλάση.
- 3.1.3.2** Ένα διάλυμα ή μίγμα που ανταποκρίνεται εις τα κριτήρια κατατάξεως του Κανονισμού RID και που αποτελείται από μία μόνο κύρια ουσία που αναφέρεται ονομαστικά στον Πίνακα Α του Κεφαλαίου 3.2 και από μία ή περισσότερες ουσίες που δεν υπόκεινται στην παρούσα Συμφωνία ή ίχνη μίας ή

περισσότερων ουσιών που αναφέρονται ονομαστικά στον Πίνακα Α του Κεφαλαίου 3.2, θα καταχωρείται στον αριθμό UN και στην κατάλληλη ονομασία αποστολής για την κύρια ουσία η οποία αναφέρεται ονομαστικά στον Πίνακα Α του Κεφαλαίου 3.2, εκτός αν:

- (a) Το διάλυμα ή μίγμα αναφέρεται ονομαστικά στον Πίνακα Α του Κεφαλαίου 3.2,
- (b) Η ονομασία και η περιγραφή της ουσίας που αναφέρεται ονομαστικά στον Πίνακα Α του Κεφαλαίου 3.2 αναφέρουν συγκεκριμένα ότι ισχύουν μόνο για την καθαρή ουσία,
- (c) Η Κλάση, ο κωδικός ταξινόμησης, η ομάδα συσκευασίας ή η φυσική κατάσταση του διαλύματος ή μίγματος διαφέρουν από αυτές της ουσίας που αναφέρεται ονομαστικά στον Πίνακα Α του Κεφαλαίου 3.2, ή
- (d) Τα χαρακτηριστικά κινδύνου και οι ιδιότητες του διαλύματος ή μίγματος απαιτούν διαφορετικά μέτρα έκτακτης ανάγκης από εκείνα που απαιτούνται για την ουσία που αναφέρεται ονομαστικά στον Πίνακα Α του Κεφαλαίου 3.2.

Χαρακτηρισμοί όπως «ΔΙΑΛΥΜΑ» ή «ΜΙΓΜΑ» θα προστίθενται, ως αρμόζει, ως μέρος της κατάλληλης ονομασίας αποστολής, για παράδειγμα «ΑΚΕΤΟΝΗ ΔΙΑΛΥΜΑ». Επιπλέον, η συγκέντρωση του μίγματος ή διαλύματος μπορεί ομοίως να αναφέρεται μετά τη βασική περιγραφή του μίγματος ή διαλύματος, για παράδειγμα, «ΑΚΕΤΟΝΗ 75% ΔΙΑΛΥΜΑ».

3.1.3.3

Ένα διάλυμα ή ένα μίγμα που ανταποκρίνεται εις τα κριτήρια κατάταξης του Κανονισμού RID και το οποίο δεν αναφέρεται ονομαστικά στον Πίνακα Α του Κεφαλαίου 3.2 και το οποίο αποτελείται από δύο ή περισσότερες ουσίες θα εντάσσεται σε μία καταχώρηση που έχει την κατάλληλη ονομασία αποστολής, την περιγραφή, την κλάση, τον κωδικό ταξινόμησης και την ομάδα συσκευασίας που περιγράφουν με τον πιο ακριβή τρόπο το διάλυμα ή μίγμα.

Κεφάλαιο 3.2

Κατάλογος επικίνδυνων εμπορευμάτων

3.2.1 Πίνακας Α: Κατάλογος Επικίνδυνων Εμπορευμάτων

Επεξηγήσεις

Ως κανόνας, κάθε γραμμή του Πίνακα Α αυτού του Κεφαλαίου ασχολείται με την ουσία (-ες) ή είδος (-η) που καλύπτονται από ένα συγκεκριμένο αριθμό UN. Ωστόσο, όταν οι ουσίες ή τα είδη που ανήκουν στον ίδιο αριθμό UN έχουν διαφορετικές χημικές ιδιότητες, φυσικές ιδιότητες ή/και συνθήκες μεταφοράς, πολλές διαδοχικές γραμμές μπορούν να χρησιμοποιηθούν για αυτόν τον αριθμό UN.

Κάθε στήλη του Πίνακα Α αναφέρεται σε ένα συγκεκριμένο θέμα όπως επεξηγείται στις παρακάτω σημειώσεις. Η τομή των στηλών και γραμμών (κελί) περιέχει πληροφορίες σχετικά με το θέμα που διαπραγματεύεται η στήλη, για τις ουσίες ή είδη της αυτής γραμμής:

- Τα πρώτα τέσσερα κελιά προσδιορίζουν την ουσία (-ες) ή είδος (-η) που ανήκουν στη γραμμή αυτή (επιπρόσθετες πληροφορίες για αυτό το θέμα δίνονται από τις ειδικές διατάξεις που αναφέρονται στη Στήλη (6)).
- Τα επόμενα κελιά δίνουν τις ισχύουσες ειδικές διατάξεις, είτε με τη μορφή πλήρους πληροφορίας είτε με κωδικοποιημένη μορφή. Οι κωδικοί παραπέμπουν σε λεπτομερείς πληροφορίες που βρίσκονται στο Μέρος, Κεφάλαιο, Τμήμα ή/και Υπο-τμήμα όπως υποδεικνύεται στις παρακάτω επεξηγηματικές σημειώσεις. Ένα κενό κελί σημαίνει είτε ότι δεν υπάρχει ειδική διάταξη και μόνο οι γενικές απαιτήσεις εφαρμόζονται, είτε ότι ισχύει ο περιορισμός μεταφοράς που υποδεικνύεται στις επεξηγηματικές σημειώσεις.

Οι ισχύουσες γενικές απαιτήσεις δεν αναφέρονται στα αντίστοιχα κελιά. Οι επεξηγηματικές σημειώσεις παρακάτω υποδεικνύουν το Μέρος (-η), Κεφάλαιο (-α), Τμήμα (-τα) και /ή Υπο-τμήμα όπου αυτές μπορούν να βρεθούν.

Επεξηγηματικές σημειώσεις για κάθε στήλη:

Στήλη (1) "Αριθμ. UN"

Περιέχει τον αριθμό UN:

- της επικίνδυνης ουσίας ή είδους αν η ουσία ή το είδος έχει το δικό της συγκεκριμένο αριθμό UN, ή
- της γενικής ή ε.α.ο. καταχώρησης στην οποία οι επικίνδυνες ουσίες ή είδη που δεν αναφέρονται ονομαστικά θα ταξινομηθούν σύμφωνα με τα κριτήρια ("δέντρα αποφάσεων") του Μέρους 2.

Στήλη (2) "Ονομασία και περιγραφή"

Περιέχει, με κεφαλαία γράμματα, την ονομασία της ουσίας ή είδους, αν η ουσία ή είδος έχει το δικό της συγκεκριμένο αριθμό UN, ή τη γενική ή ε.α.ο. καταχώρηση στην οποία κατατάχθηκε σύμφωνα με τα κριτήρια ("δέντρα αποφάσεων") του Μέρους 2. Η ονομασία αυτή θα χρησιμοποιηθεί ως η κατάλληλη ονομασία αποστολής ή, όπου κρίνεται εφαρμόσιμο, ως μέρος της κατάλληλης ονομασίας αποστολής (βλέπε 3.1.2 για περαιτέρω λεπτομέρειες για την κατάλληλη ονομασία αποστολής).

Ένα περιγραφικό κείμενο με μικρά γράμματα προστίθεται μετά την κατάλληλη ονομασία αποστολής για να διευκρινίσει το αντικείμενο της καταχώρησης αν η ταξινόμηση και /ή οι συνθήκες μεταφοράς της ουσίας ή είδους είναι διαφορετικές υπό ορισμένες συνθήκες.

Στήλη (3a) "Κλάση"

Περιέχει τον αριθμό της κλάσης, της οποίας ο τίτλος καλύπτει την επικίνδυνη ουσία ή είδος. Αυτός ο αριθμός κλάσης καταχωρείται σύμφωνα με τις διαδικασίες και τα κριτήρια του Μέρους 2.

Στήλη (3b) "Κωδικός Ταξινόμησης"

Περιέχει τον κωδικό ταξινόμησης για την επικίνδυνη ουσία ή το τείδος.

- Για επικίνδυνες ουσίες ή είδη της Κλάσης 1, ο κωδικός αποτελείται από έναν αριθμό υποδιαίρεσης και γράμμα ομάδας συμβατότητας, που δίνονται σύμφωνα με τις διαδικασίες και τα μέτρα της παραγράφου 2.2.1.1.4.
- Για επικίνδυνες ουσίες ή είδη της Κλάσης 2, ο κωδικός αποτελείται από έναν αριθμό και ομάδα επικίνδυνης ιδιότητας, που επεξηγούνται στις 2.2.2.1.2 και 2.2.2.1.3.
- Για επικίνδυνες ουσίες ή είδη της Κλάσης 3, 4.1, 4.2, 4.3, 5.1, 5.2, 6.1, 6.2, 8 και 9, οι κωδικοί επεξηγούνται στις 2.2.x.1.2¹³².
- Επικίνδυνες ουσίες ή είδη της Κλάσης 7 δεν έχουν Κωδικό Ταξινόμησης.

Στήλη (4) "Ομάδα συσκευασίας"

Περιέχει τους αριθμούς της ομάδας συσκευασίας (I, II ή III) που έχει καταχωρηθεί η επικίνδυνη ουσία. Αυτοί οι αριθμοί ομάδας συσκευασίας δίνονται με βάση τις διαδικασίες και τα κριτήρια του Μέρους 2. Ορισμένα είδη και ουσίες δεν είναι καταχωρημένα σε ομάδες συσκευασίας.

Στήλη (5) "Ετικέτες"

¹³² x =ο αριθμός κλάσης της επικίνδυνης ουσίας ή είδους, χωρίς διαχωριστικό σημείο εφόσον αρμόζει.

Περιέχει τον αριθμό του υποδείγματος των σημάνσεων / επισημάνσεων (μεταλλικών πινακίδων) (βλέπε 5.2.2.2 και 5.3.1.7) που πρέπει να επικολλούνται στα κόλα, εμπορευματοκιβώτια, εμπορευματοκιβώτια- δεξαμενές, φορητές δεξαμενές, MEGCs, βυτιοφόρος φορτάμαξα, φορτάμαξες με αποσυνδεδεμένες δεξαμενές, φορτάμαξες συστοιχίας δεξαμενών και φορτάμαξες.

Οι πινακίδες ελιγμών σύμφωνα με τους Αριθμούς υποδειγμάτων 13 και 15 (βλέπε 5.3.4) που υποδεικνύονται σε παρανθέσεις για κάποιες ουσίες θα επικολλούνται μόνο στις ακόλουθες περιπτώσεις :

- Κλάση 1 : στις δύο πλευρές της φορτάμαξας οι οποίες περικλείουν ένα πλήρες φορτίο
- Κλάση 2 : στις δύο πλευρές βυτιοφόρου φορτάμαξας, φορτάμαξες συστοιχίας δεξαμενών, φορταμαξών με αποσυνδεδεμένες δεξαμενές και φορταμαξών που μεταφέρουν εμπορευματοκιβώτια-δεξαμενές, MEGCs και φορητές δεξαμενές.

Ωστόσο, για ουσίες και είδη της Κλάσης 7, 7X σημαίνει υπόδειγμα ετικέτας με αριθμούς 7A, 7B ή 7C κατάλληλα σύμφωνα με την κατηγορία (βλέπε 5.1.5.3.4 και 5.2.2.1.11.1) ή πινακίδα αριθμού 7D (βλέπε 5.3.1.1.3 και 5.3.1.7.2).

Οι γενικές διατάξεις για τη σήμανση/επισήμανση (π.χ. αριθμός ετικετών, θέση τους) βρίσκονται στην 5.2.2.1 για τα κόλα και για τα μικρά εμπορευματοκιβώτια, και στην 5.3.1, για τα μεγάλα εμπορευματοκιβώτια, εμπορευματοκιβώτια-δεξαμενές, MEGCs, φορητές δεξαμενές, βυτιοφόρες φορτάμαξες, φορτάμαξες με αποσυνδεδεμένες δεξαμενές, φορτάμαξες συστοιχίας δεξαμενών και φορτάμαξες.

ΣΗΜΕΙΩΣΗ: Ειδικές διατάξεις, που υποδεικνύονται στη στήλη (6), μπορεί να επιφέρουν αλλαγές στις παραπάνω διατάξεις περί επισήμανσης.

Στήλη (6)**"Ειδικές διατάξεις"**

Περιέχει αριθμητικούς κωδικούς των ειδικών διατάξεων που πρέπει να τηρηθούν. Οι διατάξεις αυτές αφορούν ένα ευρύ φάσμα θεμάτων, που συνδέεται κυρίως με τα περιεχόμενα των στηλών (1) ως (5) (π.χ. απαγορεύσεις μεταφοράς, εξαιρέσεις από τις απαιτήσεις, επεξηγήσεις σχετικά με την ταξινόμηση ορισμένων ειδών των εν λόγω επικίνδυνων εμπορευμάτων και διατάξεις συμπληρωματικής επισήμανσης ή σήμανσης), και βρίσκονται στο Κεφάλαιο 3.3 σε αριθμητική σειρά. Αν η στήλη (6) είναι κενή, τα εν λόγω επικίνδυνα εμπορεύματα δεν υπόκεινται στις ειδικές διατάξεις των περιεχομένων των στηλών (1) ως (5).

Στήλη (7a)**"Περιορισμένες ποσότητες"**

Παρέχει τη μέγιστη ποσότητα ανά εσωτερική συσκευασία ή είδος για τη μεταφορά επικίνδυνων εμπορευμάτων σε περιορισμένες ποσότητες σύμφωνα με το Κεφάλαιο 3.4..

Στήλη (7b)**Εξαιρούμενες ποσότητες**

Περιέχει έναν αλφαριθμητικό κώδικα με την ακόλουθη έννοια:

- "Ε0" σημαίνει ότι δεν υφίσταται εξαίρεση από τις διατάξεις του RID για επικίνδυνα εμπορεύματα συσκευασμένα σε εξαιρούμενες ποσότητες.
- Όλοι οι άλλοι αλφαριθμητικοί κώδικες που αρχίζουν με το γράμμα "Ε" δηλώνουν ότι οι διατάξεις του RID δεν έχουν εφαρμογή αν οι προϋποθέσεις που αναφέρονται στο Κεφάλαιο 3.5 ικανοποιούνται.

Στήλη (8)

"Οδηγίες συσκευασίας"

Περιέχει τους αλφαριθμητικούς κωδικούς των ισχυουσών οδηγιών συσκευασίας:

- Αλφαριθμητικοί κωδικοί που αρχίζουν με το γράμμα "Ρ", το οποίο αναφέρεται σε οδηγίες συσκευασίας για συσκευασίες και δοχεία (εκτός από IBCs και μεγάλες συσκευασίες), ή "R", που αναφέρεται σε οδηγίες συσκευασίας για ελαφρού τύπου μεταλλικές συσκευασίες. Αυτοί αναγράφονται στην 4.1.4.1 σε αριθμητική σειρά, και καθορίζουν τις συσκευασίες και τα δοχεία που είναι εγκεκριμένα. Υποδεικνύουν επίσης ποιες από τις γενικές διατάξεις συσκευασίας των 4.1.1, 4.1.2 και 4.1.3, και ποιες από τις ειδικές διατάξεις συσκευασίας των 4.1.5, 4.1.6, 4.1.7, 4.1.8 και 4.1.9 πρέπει να ικανοποιηθούν. Αν η στήλη (8) δεν περιέχει κωδικό που να αρχίζει με τα γράμματα "Ρ" ή "R", τα εν λόγω επικίνδυνα εμπορεύματα δεν μπορούν να μεταφερθούν σε συσκευασίες.
- Αλφαριθμητικοί κωδικοί που αρχίζουν με τα γράμματα "IBC" αναφέρονται σε οδηγίες συσκευασίας για IBCs. Αυτοί αναγράφονται στην 4.1.4.2 σε αριθμητική σειρά, και καθορίζουν τα IBCs που είναι εγκεκριμένα. Υποδεικνύουν επίσης ποιες από τις γενικές διατάξεις συσκευασίας των 4.1.1, 4.1.2 και 4.1.3, και ποιες από τις ειδικές διατάξεις συσκευασίας των 4.1.5, 4.1.6, 4.1.7, 4.1.8 και 4.1.9 πρέπει να ικανοποιηθούν. Αν η στήλη (8) δεν περιέχει κωδικό που να αρχίζει με τα γράμματα "IBC", τα εν λόγω επικίνδυνα εμπορεύματα δεν μπορούν να μεταφερθούν σε IBCs.
- Αλφαριθμητικοί κωδικοί που αρχίζουν με τα γράμματα "LP" αναφέρονται σε οδηγίες συσκευασίας για μεγάλες συσκευασίες. Αυτοί αναγράφονται στην 4.1.4.3 σε αριθμητική σειρά, και καθορίζουν τις μεγάλες συσκευασίες που είναι εγκεκριμένες. Υποδεικνύουν επίσης ποιες από τις γενικές διατάξεις συσκευασίας των 4.1.1, 4.1.2 και 4.1.3, και ποιες από τις ειδικές διατάξεις συσκευασίας των 4.1.5, 4.1.6, 4.1.7, 4.1.8 και 4.1.9 πρέπει να ικανοποιηθούν. Αν η στήλη (8) δεν περιέχει κωδικό που να αρχίζει με τα γράμματα "LP", τα εν λόγω επικίνδυνα εμπορεύματα δεν μπορούν να μεταφερθούν σε μεγάλες συσκευασίες.

ΣΗΜΕΙΩΣΗ: Ειδικές διατάξεις συσκευασίας που αναγράφονται στη στήλη (9α), μπορεί να επιφέρουν αλλαγές στις παραπάνω οδηγίες συσκευασίας.

Στήλη (9α)**"Ειδικές διατάξεις συσκευασίας"**

Περιέχει τους αλφαριθμητικούς κωδικούς των ισχυουσών ειδικών διατάξεων συσκευασίας:

- Αλφαριθμητικοί κωδικοί που αρχίζουν με τα γράμματα "PP" ή "RR" αναφέρονται σε ειδικές διατάξεις συσκευασίας για συσκευασίες και δοχεία (εκτός IBCs και μεγάλων συσκευασιών) που πρέπει να τηρηθούν επιπρόσθετα. Αυτοί αναγράφονται στην 4.1.4.1, στο τέλος της σχετικής οδηγίας συσκευασίας (με το γράμμα "P" ή "R") που αναφέρεται στη στήλη (8). Αν η στήλη (9α) δεν περιέχει κωδικό που να αρχίζει με τα γράμματα "PP" ή "RR", καμία από τις ειδικές διατάξεις συσκευασίας που αναγράφονται στο τέλος της σχετικής οδηγίας συσκευασίας δεν ισχύει.
- Αλφαριθμητικοί κωδικοί που αρχίζουν με το γράμμα "B" ή τα γράμματα "BB" αναφέρονται σε ειδικές διατάξεις συσκευασίας για IBCs που πρέπει να τηρηθούν επιπρόσθετα. Αναγράφονται στην 4.1.4.2, στο τέλος της σχετικής οδηγίας συσκευασίας (με τα γράμματα "IBC") που αναφέρεται στη στήλη (8). Αν η στήλη (9α) δεν περιέχει κωδικό που να αρχίζει με το γράμμα "B" ή τα γράμματα "BB", καμία από τις ειδικές διατάξεις συσκευασίας που αναγράφονται στο τέλος της σχετικής οδηγίας συσκευασίας δεν ισχύει.
- Αλφαριθμητικοί κωδικοί που αρχίζουν με το γράμμα "L" αναφέρονται σε ειδικές διατάξεις συσκευασίας για μεγάλες συσκευασίες που πρέπει να τηρηθούν επιπρόσθετα. Αναγράφονται στην 4.1.4.3, στο τέλος της σχετικής οδηγίας συσκευασίας (με τα γράμματα "LP") που αναφέρεται στη στήλη (8). Αν η στήλη (9α) δεν περιέχει κωδικό που να αρχίζει με το γράμμα "L", καμία από τις ειδικές διατάξεις συσκευασίας που αναγράφονται στο τέλος της σχετικής οδηγίας συσκευασίας δεν ισχύει.

Στήλη (9b)**"Διατάξεις μικτής συσκευασίας"**

Περιέχει τους αλφαριθμητικούς κωδικούς που αρχίζουν με τα γράμματα "MP" των ισχυουσών διατάξεων μικτής συσκευασίας. Αυτοί αναγράφονται στην 4.1.10 σε αριθμητική σειρά. Αν η στήλη (9b) δεν περιέχει κωδικό που να αρχίζει με τα γράμματα "MP", μόνο οι γενικές προϋποθέσεις ισχύουν (βλέπε 4.1.1.5 και 4.1.1.6).

Στήλη (10)**"Οδηγίες για φορητές δεξαμενές και εμπορευματοκιβώτια φορτίου χύμα "**

Περιέχει έναν αλφαριθμητικό κωδικό καταχωρημένο σε οδηγία για φορητή δεξαμενή, σύμφωνα με τις 4.2.5.2.1 ως 4.2.5.2.4 και 4.2.5.2.6. Αυτή η οδηγία για φορητή δεξαμενή αντιστοιχεί στις λιγότερο αυστηρές διατάξεις που είναι αποδεκτές για τη

μεταφορά της ουσίας σε φορητές δεξαμενές. Οι κωδικοί που προσδιορίζουν τις άλλες οδηγίες για φορητές δεξαμενές που επίσης επιτρέπονται για τη μεταφορά της ουσίας βρίσκονται στην 4.2.5.2.5. Αν δεν δίνεται κωδικός, η μεταφορά σε φορητές δεξαμενές δεν επιτρέπεται, εκτός αν έχει χορηγηθεί έγκριση από την αρμόδια αρχή όπως αναφέρεται αναλυτικά στην 6.7.1.3.

Οι γενικές απαιτήσεις για το σχεδιασμό, κατασκευή, εξοπλισμό, έγκριση τύπου, έλεγχο και σήμανση των φορητών δεξαμενών μπορούν να βρεθούν στο Κεφάλαιο 6.7. Οι γενικές απαιτήσεις για τη χρήση (π.χ. πλήρωση) μπορούν να βρεθούν στις 4.2.1 ως 4.2.4.

Η ένδειξη "M" σημαίνει ότι η ουσία μπορεί να μεταφέρεται σε UN MEGCs.

ΣΗΜΕΙΩΣΗ: Ειδικές διατάξεις που αναγράφονται στη Στήλη (11) μπορεί να επιφέρουν αλλαγές στις παραπάνω απαιτήσεις.

Μπορεί επίσης να περιέχει αλφαριθμητικούς κωδικούς που αρχίζουν με τα γράμματα "BK" που αναφέρονται στους τύπους των εμπορευματοκιβωτίων φορτίου χύμα που περιγράφονται στο Κεφάλαιο 6.1 οι οποίες μπορούν να χρησιμοποιούνται για τη μεταφορά εμπορευμάτων χύμα σύμφωνα με τις 7.3.1.1 (a) και 7.3.2.

Στήλη (11)**"Ειδικές διατάξεις για φορητές δεξαμενές και εμπορευματοκιβώτια φορτίου χύμα"**

Περιέχει τους αλφαριθμητικούς κωδικούς για τις ειδικές διατάξεις για φορητές δεξαμενές που πρέπει να τηρηθούν επιπρόσθετα. Αυτοί οι κωδικοί, που αρχίζουν με τα γράμματα "TP" αναφέρονται σε ειδικές διατάξεις για την κατασκευή ή χρήση αυτών των φορητών δεξαμενών. Αυτοί βρίσκονται στην 4.2.5.3.

ΣΗΜΕΙΩΣΗ : Αν είναι τεχνικά σχετικό, οι ειδικές αυτές διατάξεις δεν ισχύουν μόνο για τις φορητές δεξαμενές που ορίζονται στη στήλη (10), αλλά επίσης στις φορητές δεξαμενές που μπορούν να χρησιμοποιούνται σύμφωνα με τον πίνακα της 4.2.5.2.5.

Στήλη (12)**"Κωδικοί δεξαμενών για δεξαμενές του RID"**

Περιέχει έναν αλφαριθμητικό κωδικό που περιγράφει έναν τύπο δεξαμενής, σύμφωνα με την 4.3.3.1.1 (για αέρια της Κλάσης 2) ή την 4.3.4.1.1 (για ουσίες των Κλάσεων 3 ως 9). Αυτός ο τύπος δεξαμενής αντιστοιχεί στις λιγότερο αυστηρές διατάξεις δεξαμενών που είναι αποδεκτές για τη μεταφορά της σχετικής ουσίας σε δεξαμενές του RID. Οι κωδικοί που περιγράφουν τους άλλους επιτρεπόμενους τύπους δεξαμενών βρίσκονται στην 4.3.3.1.2 (για αέρια της Κλάσης 2) ή στην 4.3.4.1.2 (για ουσίες των Κλάσεων 3 ως 9). Αν δεν δίνεται κωδικός, η μεταφορά σε δεξαμενές του RID δεν επιτρέπεται.

Αν σε αυτή τη στήλη αναγράφεται ένας κωδικός δεξαμενής για στερεά (S) και για υγρά (L), αυτό σημαίνει πως η ουσία μπορεί να προσφέρεται για μεταφορά σε

δεξαμενές στερεή ή υγρή (τηγμένη) κατάσταση. Γενικά αυτή η διάταξη έχει εφαρμογή σε ουσίες με σημεία τήξης από 20 °C ως 180 °C.

Αν για ένα στερεό, αναγράφεται μόνο ένας κωδικός για υγρά (L) στη στήλη αυτή, αυτό σημαίνει ότι η ουσία αυτή προσφέρεται μόνο για μεταφορά σε δεξαμενές σε υγρή (τηγμένη) κατάσταση.

Οι γενικές απαιτήσεις για την κατασκευή, εξοπλισμό, έγκριση τύπου, έλεγχο και σήμανση που δεν υποδεικνύονται στον κωδικό δεξαμενής βρίσκονται στις 6.8.1, 6.8.2, 6.8.3 και 6.8.5. Οι γενικές απαιτήσεις για τη χρήση (π.χ. μέγιστος βαθμός πλήρωσης, ελάχιστη πίεση ελέγχου) μπορούν να βρεθούν στις 4.3.1 έως 4.3.4.

Η ένδειξη "(M)" μετά τον κωδικό δεξαμενής σημαίνει πως η ουσία μπορεί επίσης να μεταφερθεί σε φορτάμαξες συστοιχίας δεξαμενών ή MEGCs.

Η ένδειξη "(+)" μετά τον κωδικό δεξαμενής σημαίνει πως η εναλλακτική χρήση των δεξαμενών επιτρέπεται μόνον όπου αυτό προδιαγράφεται στο πιστοποιητικό έγκρισης τύπου.

Για πλαστικά από ενισχυμένες ίνες δεξαμενές-εμπορευματοκιβώτια, βλέπε 4.4.1 και Κεφάλαιο 6.9, για δεξαμενές αποβλήτων χρησιμοποιούμενες υπό κενό, βλέπε 4.5.1 και Κεφάλαιο 6.10.

ΣΗΜΕΙΩΣΗ: Ειδικές διατάξεις που αναγράφονται στη στήλη (13) μπορεί να επιφέρουν αλλαγές στις παραπάνω απαιτήσεις.

Στήλη (13)

"Ειδικές διατάξεις για δεξαμενές του RID"

Περιέχει τους αλφαριθμητικούς κωδικούς για τις ειδικές διατάξεις για δεξαμενές του RID που πρέπει να τηρηθούν επιπρόσθετα:

- Αλφαριθμητικοί κωδικοί που αρχίζουν με τα γράμματα "TU" αναφέρονται σε ειδικές διατάξεις για τη χρήση αυτών των δεξαμενών. Αυτοί βρίσκονται στην 4.3.5.
- Αλφαριθμητικοί κωδικοί που αρχίζουν με τα γράμματα "TC" αναφέρονται σε ειδικές διατάξεις για την κατασκευή αυτών των δεξαμενών. Αυτοί βρίσκονται στην 6.8.4 (a).
- Αλφαριθμητικοί κωδικοί που αρχίζουν με τα γράμματα "TE" αναφέρονται σε ειδικές διατάξεις αναφορικά με τα είδη εξοπλισμού για αυτές τις δεξαμενές. Αυτοί βρίσκονται στην 6.8.4 (b).
- Αλφαριθμητικοί κωδικοί που αρχίζουν με τα γράμματα "TA" αναφέρονται σε ειδικές διατάξεις για την έγκριση του τύπου αυτών των δεξαμενών. Αυτοί βρίσκονται στην 6.8.4 (c),

- Αλφαριθμητικοί κωδικοί που αρχίζουν με τα γράμματα "ΤΤ" αναφέρονται σε ειδικές διατάξεις για τον έλεγχο αυτών των δεξαμενών. Αυτοί βρίσκονται στην 6.8.4 (d),
- Αλφαριθμητικοί κωδικοί που αρχίζουν με τα γράμματα "ΤΜ" αναφέρονται σε ειδικές διατάξεις για τη σήμανση αυτών των δεξαμενών. Αυτοί βρίσκονται στην 6.8.4 (e).

ΣΗΜΕΙΩΣΗ : Αν είναι τεχνικά σχετικό, οι ειδικές αυτές διατάξεις δεν ισχύουν μόνο για τις δεξαμενές που ορίζονται στη στήλη (12), αλλά επίσης στις δεξαμενές που μπορούν να χρησιμοποιούνται σύμφωνα με τη ιεράρχηση των 4.3.3.1.2 και 4.3.4.1.2

Στήλη (14)	(Δεσμευμένο)
Στήλη (15)	<p>"Κατηγορία μεταφοράς"</p> <p>Περιέχει ένα ψηφίο που υποδεικνύει την κατηγορία μεταφοράς στην οποία καταχωρείται η ουσία ή το είδος για σκοπούς εξαίρεσης από τις διαδικασίες μεταφοράς που πραγματοποιούνται από εργολάβους σε σχέση με την κύρια δραστηριότητά τους (βλέπε 1.1.3.6).</p>
Στήλη (16)	<p>"Ειδικές διατάξεις για τη μεταφορά - Κόλα"</p> <p>Περιέχει τον (τους) αλφαριθμητικό(-ούς) κωδικό(-ούς) που αρχίζει με το γράμμα "W", από τις ισχύουσες ειδικές διατάξεις (αν υπάρχουν) για μεταφορά σε κόλα. Αυτοί αναγράφονται στην 7.2.4. Οι γενικές διατάξεις σχετικά με τη μεταφορά σε κόλα βρίσκονται στα Κεφάλαια 7.1 και 7.2.</p> <p>ΣΗΜΕΙΩΣΗ: Επίσης πρέπει να δοθεί σημασία και στις ειδικές διατάξεις της (18), σχετικά με τη φόρτωση, εκφόρτωση και χειρισμό.</p>
Στήλη (17)	<p>"Ειδικές διατάξεις για τη μεταφορά - χύμα"</p> <p>Περιέχει τον (τους) αλφαριθμητικό(-ούς) κωδικό(-ούς) που αρχίζει με τα γράμματα "VW", από τις ισχύουσες ειδικές διατάξεις για μεταφορά φορτίων χύμα. Αυτοί αναγράφονται στην 7.3.3. Αν δεν δίνεται κωδικός, η μεταφορά φορτίων χύμα δεν επιτρέπεται. Οι γενικές διατάξεις σχετικά με τη μεταφορά φορτίων χύμα βρίσκονται στα Κεφάλαια 7.1 και 7.3.</p> <p>ΣΗΜΕΙΩΣΗ: Επίσης πρέπει να δοθεί σημασία και στις ειδικές διατάξεις της (18), σχετικά με τη φόρτωση, εκφόρτωση και χειρισμό.</p>
Στήλη (18)	"Ειδικές διατάξεις μεταφοράς - Φόρτωση και εκφόρτωση"

Περιέχει τον (τους) αλφαριθμητικό(-ούς) κωδικό(-ούς) που αρχίζει με τα γράμματα "CW", από τις ισχύουσες ειδικές διατάξεις για φόρτωση, εκφόρτωση και χειρισμό. Αυτοί αναγράφονται στην 7.5.11. Αν δεν δίνεται κωδικός, μόνο οι γενικές διατάξεις έχουν ισχύ (βλέπε 7.5.1 ως 7.5.4 και 7.5.8).

Στήλη (19)**"Επείγοντα δέματα"**

Περιέχει αλφαριθμητικούς κωδικούς που αρχίζουν με τα γράμματα "CE", για τις ισχύουσες απαιτήσεις για την προώθηση ως επείγοντα (express) δέματα. Οι απαιτήσεις αυτές δίνονται στο Κεφάλαιο 7.6. Όταν η στήλη 19 δεν περιέχει κωδικό, η προώθηση ως επείγοντα δέματα δεν επιτρέπεται.

Στήλη (20)**"Αριθμός αναγνώρισης κινδύνου"**

Περιέχει ένα διψήφιο ή τριψήφιο αριθμό (σε ορισμένες περιπτώσεις με πρόθεμα το γράμμα "X") για ουσίες και είδη των κλάσεων 2 έως 9, και για ουσίες και είδη της Κλάσης 1, τον κωδικό ταξινόμησης (βλέπε στήλη 3b)). Στις περιπτώσεις που περιγράφονται στην 5.3.2.1, ο αριθμός αυτός θα εμφανίζεται στο άνω μισό τμήμα της πορτοκαλί χρώματος πινακίδας. Η σημασία των αριθμών αναγνώρισης κινδύνου επεξηγείται στην 5.3.2.3.

UN Αριθμ.	Όνομα και περιγραφή	Κλάση	Κωδικός Τυγνό-Συσκευ-μής	Ομάδα Συσκευ-σας	Επίκετες	Ειδικές διατά-ξεις	Περιορισμένες και εξαιρούμενες ποσότητες		Συσκευασία			Φορητές δεξιμένες και εμπορευματο-εβήματα μεταφο-ράς Χύλια			Κατηγορία μεταφο-ράς	Ειδικές διατάξεις μεταφοράς			Επιλεγόμενα δέματα	Αριθμ. Αναγνώρι-σης κινδύνου		
							(7a)	(7b)	Οδηγίες συσκευασίας	Ειδικές διατάξεις συσκευασίας	Διατάξεις μητέρας συσκευασίας	Οδηγίες Ειδικές διατάξεις	Κωδικός δεξιμένης	Κλάση		Χύλια	Φόρτωση εκφόρτωση και χειρισμός	(16)			(17)	(18)
(1)																						
0004	3.1.2	2.2	2.1.1.3	2.1.1.3	5.2.2	3.3	3.4.6/3.5.1.2	0	0	4.1.4	4.1.4	4.1.10	4.2.5.2, 4.2.5.3, 7.3.2	4.3	4.3.5, 6.8.4	1.1.3.10	7.2.4	7.3.3	7.5.11	7.6	5.3.2.3	
	(2)	(3a)	(3b)	(4)	(5)	(6)	(7a)	(7b)	(8)	(8a)	(8b)	(10)	(11)	(12)	(13)	(15)	(16)	(17)	(18)	(19)	(20)	
	ΠΙΚΡΙΚΟ ΑΜΜΩΝΙΟ ξηρό ή υγρό με λιγότερο από 10% νερό κατά βάρος	1	1.1D		1 (+13)			E0	P112a P112b P112c	PP26	MP20					1	W2 W3		CW1		1.1D	
0005	ΦΥΣΙΓΓΕΣ ΓΙΑ ΟΠΛΑ με εκρηκτική νόμισμα	1	1.1F		1 (+13)			E0	P130	MP23						1	W2		CW1		1.1F	
0006	ΦΥΣΙΓΓΕΣ ΓΙΑ ΟΠΛΑ με εκρηκτική νόμισμα	1	1.1E		1 (+13)			E0	P130 LP101	PP67 L1	MP21					1	W2		CW1		1.1E	
0007	ΦΥΣΙΓΓΕΣ ΓΙΑ ΟΠΛΑ με εκρηκτική νόμισμα	1	1.2F		1 (+13)			E0	P130	MP23						1	W2		CW1		1.2F	
0009	ΠΥΡΟΜΑΧΙΚΑ, ΕΜΠΡΗΣΤΙΚΑ με ή χωρίς εκρηκτικό μηχανισμό, βαλλιστής νόμισμας ή προωθητικής νόμισμας	1	1.2G		1			E0	P130 LP101	PP67 L1	MP23					1	W2		CW1		1.2G	
0010	ΠΥΡΟΜΑΧΙΚΑ, ΕΜΠΡΗΣΤΙΚΑ με ή χωρίς εκρηκτικό μηχανισμό, βαλλιστής νόμισμας ή προωθητικής νόμισμας	1	1.3G		1			E0	P130 LP101	PP67 L1	MP23					1	W2		CW1		1.3G	
0012	ΦΥΣΙΓΓΕΣ ΓΙΑ ΟΠΛΑ, ΑΔΡΑΝΕΣ ΒΛΗΜΑ ή ΦΥΣΙΓΓΕΣ, ΜΙΚΡΑ ΟΠΛΑ	1	1.4S		1.4	364	5 kg	E0	P130	MP23 MP24						4	W2		CW1	CE1	1.4S	
0014	ΦΥΣΙΓΓΕΣ ΓΙΑ ΟΠΛΑ, ΑΣΦΑΙΡΑ ή ΦΥΣΙΓΓΕΣ, ΜΙΚΡΑ ΟΠΛΑ, ΑΣΦΑΙΡΑ ή ΦΥΣΙΓΓΙΑ ΓΙΑ ΕΡΓΑΛΕΙΑ, ΑΣΦΑΙΡΑ	1	1.4S		1.4	364	5 kg	E0	P130	MP23 MP24						4	W2		CW1	CE1	1.4S	
0015	ΠΥΡΟΜΑΧΙΚΑ, ΚΑΤΙΝΟΥ με ή χωρίς εκρηκτικό μηχανισμό, βαλλιστής νόμισμας ή προωθητικής νόμισμας	1	1.2G		1			E0	P130 LP101	PP67 L1	MP23					1	W2		CW1		1.2G	
0015	ΠΥΡΟΜΑΧΙΚΑ, ΚΑΤΙΝΟΥ με ή χωρίς εκρηκτικό μηχανισμό, βαλλιστής νόμισμας ή προωθητικής νόμισμας που περιέχει διαβρωτικές ουσίες	1	1.2G		1+8			E0	P130 LP101	PP67 L1	MP23					1	W2		CW1		1.2G	

ΕΦΗΜΕΡΙΣ ΤΗΣ ΚΥΒΕΡΝΗΣΕΩΣ (ΤΕΥΧΟΣ ΔΕΥΤΕΡΟ)

37539

UN Αριθμ.	Όνομα και περιγραφή	Κλάση	Κωδικός Τυπών-Συσκευής	Ομάδα Συσκευής	Επικές διατάξεις	Ειδικές διατάξεις	Περιορισμένες και εξαίρουσες προσαρμογές	Συσκευασία			Φορητές δεξιμένες και εμπορευματοκιβώτια μεταφοράς χύμα		Δεξιμένες RID			Κατηγορία μεταφοράς			Επείγοντα δέματα	Αριθμ. Αναγνώρισης κινδύνου	
								Οδόντες συσκευασίας	Ειδικές διατάξεις συσκευασίας	Διατάξεις για τις συσκευασίες	Οδόντες	Ειδικές διατάξεις	Κωδικός δεξιμένης	Κωδικός	Χύμα	Φόρτωση, εκφόρτωση και χειρισμός	Κόδια	Χύμα			Κόδια
	3.1.2		2.2	2.1.1.3	5.2.2	3.3	3.4.6/3.5.1.2	4.1.4	4.1.4	4.1.10	4.2.5.2, 7.3.2	4.2.5.3	4.3	4.3.5, 6.6.4	1.1.3.1c	7.2.4	7.3.3	7.5.11	7.6	5.3.2.3	
(1)	(2)		(3a)	(4)	(5)	(6)	(7a)	(8)	(9a)	(9b)	(10)	(11)	(12)	(13)	(15)	(16)	(17)	(18)	(19)	(20)	
0016	ΠΥΡΟΜΑΧΙΚΑ, ΚΑΤΙΝΟΥ με ή χωρίς ΕΚΡΗΚΤΙΚΟ ΜΗΧΑΝΙΣΜΟ, βλήτρικης νόμωσης ή προωθητικής νόμωσης	1	1.3G		1		0	P130 LP101	PP67 L1	MP23					1	W2		CW1		1.3G	
0016	ΠΥΡΟΜΑΧΙΚΑ, ΚΑΤΙΝΟΥ με ή χωρίς ΕΚΡΗΚΤΙΚΟ ΜΗΧΑΝΙΣΜΟ, βλήτρικης νόμωσης ή προωθητικής νόμωσης, που περιέχουν διαβρωτικές ουσίες	1	1.3G		1+8		0	P130 LP101	PP67 L1	MP23					1	W2		CW1		1.3G	
0018	ΠΥΡΟΜΑΧΙΚΑ, ΔΑΚΡΥΓΟΝΑ με ΕΚΡΗΚΤΙΚΟ ΜΗΧΑΝΙΣΜΟ, βλήτρικης νόμωσης ή προωθητικής νόμωσης	1	1.2G		1+6.1+8		0	P130 LP101	PP67 L1	MP23					1	W2		CW1 CW28		1.2G	
0019	ΠΥΡΟΜΑΧΙΚΑ, ΔΑΚΡΥΓΟΝΑ με ΕΚΡΗΚΤΙΚΟ ΜΗΧΑΝΙΣΜΟ, βλήτρικης νόμωσης ή προωθητικής νόμωσης	1	1.3G		1+6.1+8		0	P130 LP101	PP67 L1	MP23					1	W2		CW1 CW28		1.3G	
0020	ΠΥΡΟΜΑΧΙΚΑ, ΤΟΞΙΚΑ με ΕΚΡΗΚΤΙΚΟ ΜΗΧΑΝΙΣΜΟ, βλήτρικης νόμωσης ή προωθητικής νόμωσης	1	1.2K																		
0021	ΠΥΡΟΜΑΧΙΚΑ, ΤΟΞΙΚΑ με ΕΚΡΗΚΤΙΚΟ ΜΗΧΑΝΙΣΜΟ, βλήτρικης νόμωσης ή προωθητικής νόμωσης	1	1.3K																		
0027	ΜΑΥΡΗ ΠΥΡΡΙΤΙΔΑ (ΜΠΑΡΟΥΤΙ), κοκκώδης ή σε μερική αέλεμαση	1	1.1D		1 (+13)		0	P113	PP60	MP20 MP24					1	W2 W3		CW1		1.1D	
0028	ΜΑΥΡΗ ΠΥΡΡΙΤΙΔΑ (ΜΠΑΡΟΥΤΙ), ΠΕΠΙΕΣΜΕΝΗ ή ΜΑΥΡΗ ΠΥΡΡΙΤΙΔΑ (ΜΠΑΡΟΥΤΙ), ΣΕ ΣΒΩΛΟΥΣ	1	1.1D		1 (+13)		0	P113	PP51	MP20 MP24					1	W2		CW1		1.1D	
0029	ΠΥΡΟΚΡΟΤΗΤΕΣ, ΘΥΝΗΛΕΚΤΡΙΚΟΙ ΓΙΑ ΑΝΑΤΙΝΑΞΕΙΣ	1	1.1B		1 (+13)		0	P131	PP68	MP23					1	W2		CW1		1.1B	
0030	ΠΥΡΟΚΡΟΤΗΤΕΣ, ΗΛΕΚΤΡΙΚΟΙ ΓΙΑ ΑΝΑΤΙΝΑΞΕΙΣ	1	1.1B		1 (+13)		0	P131	MP23	MP23					1	W2		CW1		1.1B	

ΑΠΑΓΟΡΕΥΕΤΑΙ Η ΜΕΤΑΦΟΡΑ

ΑΠΑΓΟΡΕΥΕΤΑΙ Η ΜΕΤΑΦΟΡΑ

UN Αριθμ.	Όνομα και περιγραφή	Κλάση	Κωδικός Τεχνολογίας	Ομάδα Συσκευασίας	Επίπεδο	Ειδικές διατάξεις	Παραρτημένες και εξαρτούμενες ποσότητες	Συσκευασία			Φορητές δεξαμενές και αυτοφεμετο-κιβώτια μεταφορές χύμα		Κατηγορία μεταφορές			Επιτόκιο δόματα	Αριθμ. Αναφοράς στις κωδώνου			
								Οδηγίες συσκευασίας	Ειδικές διατάξεις συσκευασίας	Διατάξεις μικτής συσκευασίας	Οδηγίες	Ειδικές διατάξεις	Κόβα	Χύμα	Φορτίωση, εκφόρτιση και χειρισμός					
	3.1.2	2.2	2.2	2.1.1.3	5.2.2	3.3	3.4.6/3.5.1.2	4.1.4	4.1.4	4.1.10	4.2.5.2, 7.3.2	4.2.5.3	4.3	4.3.5, 6.8.4	1.1.3.1c)	7.2.4	7.3.3	7.5.11	7.6	5.3.2.3
(1)		(3a)	(3b)	(4)	(5)	(6)	(7a)	(8)	(9a)	(9b)	(10)	(11)	(12)	(13)	(15)	(16)	(17)	(18)	(19)	(20)
0033	ΒΟΜΒΕΣ με εκρηκτική γέμιση	1	1.1F		1 (+3)		0	P130	PP67	MP23					1	W2		CW1		1.1F
0034	ΒΟΜΒΕΣ με εκρηκτική γέμιση	1	1.1D		1 (+3)		0	P130 LP101	PP67 L1	MP21					1	W2		CW1		1.1D
0035	ΒΟΜΒΕΣ με εκρηκτική γέμιση	1	1.2D		1		0	P130 LP101	PP67 L1	MP21					1	W2		CW1		1.2D
0037	ΒΟΜΒΕΣ, ΦΩΤΙΣΤΙΚΕΣ-ΛΑΜΠΗΣ	1	1.1F		1 (+3)		0	P130	MP23						1	W2		CW1		1.1F
0038	ΒΟΜΒΕΣ, ΦΩΤΙΣΤΙΚΕΣ-ΛΑΜΠΗΣ	1	1.1D		1 (+3)		0	P130 LP101	PP67 L1	MP21					1	W2		CW1		1.1D
0039	ΒΟΜΒΕΣ, ΦΩΤΙΣΤΙΚΕΣ-ΛΑΜΠΗΣ	1	1.2G		1		0	P130 LP101	PP67 L1	MP23					1	W2		CW1		1.2G
0042	ΕΝΙΣΧΥΤΕΣ χωρίς πυροκροτητή	1	1.1D		1 (+3)		0	P132a P132b	MP21						1	W2		CW1		1.1D
0043	ΕΚΡΗΚΤΙΚΟΙ ΜΗΧΑΝΙΣΜΟΙ, εκρηκτικά	1	1.1D		1 (+3)		0	P133	PP69	MP21					1	W2		CW1		1.1D
0044	ΕΓΧΥΤΕΣ, ΤΥΠΟΥ ΚΑΥΛΙΟΥ	1	1.4S		1.4		0	P133	MP23 MP24						4	W2		CW1	CEI	1.4S
0048	ΓΟΜΩΣΕΙΣ, ΚΑΤΕΔΑΦΙΣΗΣ	1	1.1D		1 (+3)		0	P130 LP101	PP67 L1	MP21					1	W2		CW1		1.1D
0049	ΦΥΣΙΓΓΕΣ, ΛΑΜΠΗΣ	1	1.1G		1 (+3)		0	P135	MP23						1	W2		CW1		1.1G
0050	ΦΥΣΙΓΓΕΣ, ΛΑΜΠΗΣ	1	1.3G		1		0	P135	MP23						1	W2		CW1		1.3G
0054	ΦΥΣΙΓΓΕΣ, ΣΗΜΑΤΟΔΟΤΗΣΗΣ	1	1.3G		1		0	P135	MP23 MP24						1	W2		CW1		1.3G
0055	ΘΗΚΕΣ, ΦΥΣΙΓΓΙΟΝ, ΚΕΝΕΣ, με ΕΓΧΥΤΗ	1	1.4S		1.4	364	5 kg	P136	MP23						4	W2		CW1	CEI	1.4S
0056	ΓΟΜΩΣΕΙΣ, ΒΑΘΟΥΣ	1	1.1D		1 (+3)		0	P130 LP101	PP67 L1	MP21					1	W2		CW1		1.1D
0059	ΓΟΜΩΣΕΙΣ, ΜΟΡΦΟΠΟΙΗΜΕΝΕΣ, χωρίς πυροκροτητή	1	1.1D		1 (+3)		0	P137	PP70	MP21					1	W2		CW1		1.1D
0060	ΓΟΜΩΣΕΙΣ, ΣΥΜΠΛΗΡΩΜΑΤΙΚΕΣ, ΕΚΡΗΚΤΙΚΩΝ	1	1.1D		1 (+3)		0	P132a P132b	MP21						1	W2		CW1		1.1D

ΕΦΗΜΕΡΙΣ ΤΗΣ ΚΥΒΕΡΝΗΣΕΩΣ (ΤΕΥΧΟΣ ΔΕΥΤΕΡΟ)

37541

UN Αριθμ.	Όνομα και περιγραφή	Κλάση	Κωδικός Τυγνό-Συσκευ-μής	Ομάδα Συσκευ-σας	Επίκετες	Ειδικές διατά-ξεις	Περιορισμένες και εξαιρούμενες ποσότητες	Συσκευασία			Φορητές δεξαμενές και εμπορευματο-μβήματα με ταφο-ράς χύμα	Δεξαμενές RID		Κατηγορία μεταφο-ράς	Ειδικές διατάξεις μεταφοράς			Επιλεγμένα δέματα	Αριθμ. Ανανώρι-σής κινδύνου
								Οδηγίες συσκευασίας	Ειδικές διατάξεις συσκευασίας	Διατάξεις για τις συσκευασίες		Οδηγίες Ειδικές διατάξεις	Κωδικός δεξαμενής		Ειδικές διατάξεις	Κόδια	Χύμα		
(1)	3.1.2	2.2	2.2	2.1.1.3	5.2.2	3.3	3.4.6/3.5.1.2	4.1.4	4.1.4	4.1.10	4.2.5.2, 4.2.5.3, 7.3.2	4.3	4.3.5, 6.6.4	1.1.3.1.0	7.2.4	7.3.3	7.5.11	7.6	5.3.2.3
0065	(2) ΚΟΡΔΟΝΙ, ΕΚΡΗΚΤΙΚΟ ΠΥΡΟΔΟΤΙΚΟ, εύκαμπτο	(3a)	(3b)	(4)	(5)	(6)	(7a)	(7b)	(8)	(9a)	(10)	(11)	(12)	(13)	(16)	(17)	(18)	(19)	(20)
		1	1.1D		1 (+13)	0	EB	P139	PP71 PP72	MP21				1	W2		CW1		1.1D
0066	ΚΟΡΔΟΝΙ, ΠΥΡΟΔΟΤΙΚΟΣ ΜΗΧΑΝΙΣΜΟΣ	1	1.4G		1.4		0	E9	P140	MP23				2	W2		CW1	CE1	1.4G
0070	ΚΟΠΤΕΣ, ΚΑΛΩΔΙΩΝ, ΕΚΡΗΚΤΙΚΑ	1	1.4S		1.4		0	E10	P134 LP102	MP23				4	W2		CW1	CE1	1.4S
0072	ΚΥΚΛΟΤΡΙΜΕΘΥΛΕΝΟΤΡΙΠΤΑΜΙΝΗ (ΚΥΚΛΟΝΙΤΗΣ, ΕΞΟΓΟΝΟ, RDX), ΝΟΠΗ με όχι λιγότερο από 15% νερό, κατά βάρος	1	1.1D		1 (+15)	266	0	E11	P112a	PP45				1	W2		CW1		1.1D
0073	ΠΥΡΟΚΡΟΤΗΤΕΣ ΓΙΑ ΠΥΡΟΜΑΧΙΚΑ	1	1.1B		1 (+13)		0	E12	P133	MP23				1	W2		CW1		1.1B
0074	ΔΙΑΣΩΣΤΗΡΙΑ ΔΕΙΝΟΦΑΙΝΟΛΗ, ΝΟΠΗ με όχι λιγότερο από 40% νερό, ή μίγμα αλκοόλης και νερού, κατά βάρος	1	1.1A																
0075	ΔΙΝΙΤΡΙΚΗ ΔΙΑΘΥΛΕΝΟΓΛΥΚΟΛΗ ΑΠΕΥΑΙΣΧΗΤΟΠΟΙΗΜΕΝΗ με όχι λιγότερο από 25% μη-πτητικό, αδύατο στο νερό επιβραδυντή, κατά βάρος	1	1.1D		1 (+15)	266	0	E0	P115	PP53 PP54 PP57 PP58				1	W2		CW1		1.1D
0076	ΔΙΝΙΤΡΟΦΑΙΝΟΛΗ, ξηρή ή υατή με λιγότερο από 15% νερό, κατά βάρος	1	1.1D		1+6.1 (+13)		0	E0	P112a P112b P112c	PP26				1	W2 W3		CW1 CW28		1.1D
0077	ΔΙΝΙΤΡΟΦΑΙΝΟΛΙΚΑ ΛΑΔΙΑ, ανκακικών μετάλλων, ξηρά ή υατή με λιγότερο από 15% νερό, κατά βάρος	1	1.3C		1+6.1 (+13)		0	E0	P114a P114b	PP26				1	W2 W3		CW1 CW28		1.3C
0078	ΔΙΝΙΤΡΟΦΟΡΣΙΝΟΛΗ - ξηρή ή υατή με λιγότερο από 15% νερό, κατά βάρος	1	1.1D		1 (+13)		0	E0	P112a P112b P112c	PP26				1	W2 W3		CW1		1.1D
0079	ΕΞΑΝΙΤΡΟΔΙΦΑΙΝΥΛΑΜΙΝΗ (ΔΙΠΙΚΡΥΛΑΜΙΝΗ, ΕΞΥΛΙΟ)	1	1.1D		1 (+13)		0	E0	P112b P112c	MP20				1	W2 W3		CW1		1.1D

ΑΠΑΓΟΡΕΥΕΤΑΙ Η ΜΕΤΑΦΟΡΑ

37542

ΕΦΗΜΕΡΙΣ ΤΗΣ ΚΥΒΕΡΝΗΣΕΩΣ (ΤΕΥΧΟΣ ΔΕΥΤΕΡΟ)

UN Αριθμ.	Όνομα και περιγραφή	Κλάση	Κωδικός Τυποποίησης	Ομάδα Σκευασίας	Επικείες	Ειδικές διατάξεις	Περιορισμοί και εξαιρουμένες ποσότητες	Συσκευασία				Φορτίες δεξαμενών και εμπορευματοκιβώτια μεταφοράς χύμα		Δεξαμενές RID			Κατηγορία μεταφοράς	Ειδικές διατάξεις μεταφοράς			Επίπεδα δέματα	Αριθμ. Αναγνώστης κινδύνου	
								Οδηγίες συσκευασίας	Ειδικές διατάξεις συσκευασίας	Διατάξεις μικτής συσκευασίας	Οδηγίες	Ειδικές διατάξεις	Κωδικός δεξαμενής	Κωδικός δεξαμενής	Ειδικές διατάξεις	Κόδα		Χύμα	Φόρτωση, εκφόρτωση και χειρισμός				
	3.1.2	2.2	2.2	2.1.1.3	5.2.2	3.3	3.4.6/3.5.1.2	4.1.4	4.1.4	4.1.10	4.2.5.2, 7.3.2	4.2.5.3	4.3	4.3.5, 6.8.4	1.1.3.1c)	7.2.4	7.3.3	7.5.11	7.6	5.3.2.3			
(1)		(3a)	(3b)	(4)	(5)	(6)	(7a)	(8)	(9a)	(9b)	(10)	(11)	(12)	(13)	(15)	(16)	(17)	(18)	(19)	(20)			
0081	ΕΚΡΗΚΤΙΚΑ, ΑΝΑΤΙΝΑΞΗ, ΤΥΠΟΥ Α	1	1.1D		1 (+3)	616 617	0	P116	P263 PP66	MP20					1	W2 W3		CW1		1.1D			
0082	ΕΚΡΗΚΤΙΚΑ, ΑΝΑΤΙΝΑΞΗ, ΤΥΠΟΥ Β	1	1.1D		1 (+3)	617	0	P116	PR61 PR62 PR65 EB	MP20					1	W2 W3		CW1		1.1D			
0083	ΕΚΡΗΚΤΙΚΑ, ΑΝΑΤΙΝΑΞΗ, ΤΥΠΟΥ C	1	1.1D		1 (+3)	267 617	0	P116	MP20	MP20					1	W2 W3 W12		CW1		1.1D			
0084	ΕΚΡΗΚΤΙΚΑ, ΑΝΑΤΙΝΑΞΗ, ΤΥΠΟΥ D	1	1.1D		1 (+3)	617	0	P116	MP20	MP20					1	W2		CW1		1.1D			
0092	ΦΩΤΟΒΟΛΙΔΕΣ, ΕΠΙΦΑΝΕΙΑΣ	1	1.3G		1		0	P135	MP23	MP23					1	W2		CW1		1.3G			
0093	ΦΩΤΟΒΟΛΙΔΕΣ, ΑΕΡΟΣ	1	1.3G		1		0	P135	MP23	MP23					1	W2		CW1		1.3G			
0094	ΠΥΡΗΠΙΔΑ ΛΑΜΠΗΣ	1	1.1G		1 (+3)		0	P113	PP49	MP20					1	W2 W3		CW1		1.1G			
0099	ΘΡΑΥΣΤΙΚΕΣ ΜΗΧΑΝΕΣ, ΕΚΡΗΚΤΙΚΑ χυαίς πυροφροσπική, για περιλασπότης	1	1.1D		1 (+3)		0	P134 LP102	MP21	MP21					1	W2		CW1		1.1D			
0101	ΦΥΤΙΛΙ, ΜΗ-ΕΚΡΗΚΤΙΚΟ ΠΥΡΑΓΓΟ	1	1.3G		1		0	P140	PP74 PP75	MP23					1	W2		CW1		1.3G			
0102	ΚΟΡΔΩΝΙ (ΦΥΤΙΛΙ), ΕΚΡΗΚΤΙΚΟ ΠΥΡΟΔΟΤΙΚΟ, μεταλλικής επένδυσης	1	1.2D		1		0	P139	PP71	MP21					1	W2		CW1		1.2D			
0103	ΦΥΤΙΛΙ ΠΥΡΟΔΟΤΙΚΟΣ ΜΗΧΑΝΙΣΜΟΣ, ΣΩΛΗΝΟΕΙΔΕΣ, μεταλλικής επένδυσης	1	1.4G		1.4		0	P140	MP23	MP23					2	W2		CW1		1.4G			
0104	ΚΟΡΔΩΝΙ (ΦΥΤΙΛΙ), ΕΚΡΗΚΤΙΚΟ ΠΥΡΟΔΟΤΙΚΟ, ΜΕΤΡΙΑΣ ΙΣΧΥΟΣ, μεταλλικής επένδυσης	1	1.4D		1.4		0	P139	PP71	MP21					2	W2		CW1		1.4D			
0105	ΦΥΤΙΛΙ ΑΣΦΑΛΕΙΑΣ	1	1.4S		1.4		0	P140	PP73	MP23					4	W2		CW1	CE1	1.4S			
0106	ΦΥΤΙΛΙΑ, ΕΚΡΗΚΤΙΚΑ ΠΥΡΟΔΟΤΙΚΑ	1	1.1B		1 (+3)		0	P141	MP23	MP23					1	W2		CW1		1.1B			

ΕΦΗΜΕΡΙΣ ΤΗΣ ΚΥΒΕΡΝΗΣΕΩΣ (ΤΕΥΧΟΣ ΔΕΥΤΕΡΟ)

37543

UN Αριθμ.	Όνομα και περιγραφή	Κλάση	Κωδικός Τυγνό-Συσκευής	Ομάδα Συσκευής	Ετικέτες	Ειδικές διατάξεις	Περιορισμένες και εξαίρουμένες ποσότητες	Συσκευασία			Φορητές δεξαμενές-εμφυιασμένα-κβήλια μεταφοράς χύμα	Δεξαμενές RID		Κατηγορία μεταφοράς	Ειδικές διατάξεις μεταφοράς			Επιπλέον δέματα	Αριθμ. Αναγνώρισης κινδύνου			
								Οδηγίες συσκευασίας	Ειδικές διατάξεις συσκευασίας	Διατάξεις μητικής συσκευασίας		Οδηγίες	Ειδικές διατάξεις		Κωδικός δεξαμενής	Ειδικές διατάξεις	Κόβια			Χύμα	Φόρτωση, εκφόρτωση και χειρισμός	
	3.1.2	2.2	2.1.1.3		5.2.2	3.3	3.4.6/3.5.1.2	4.1.4	4.1.4	4.1.10	4.2.5.2, 4.2.5.3, 7.3.2	(10)	(11)	4.3	4.3.5, 6.6.4	1.1.3.1c	7.2.4	7.3.3	7.5.11	7.6	5.3.2.3	
(1)	(2)	(3a)	(3b)	(4)	(5)	(6)	(7a)	(7b)	(8)	(9a)	(9b)	(10)	(11)	(12)	(13)	(15)	(16)	(17)	(18)	(19)	(20)	
0107	ΦΥΤΙΛΙΑ, ΕΚΡΗΚΤΙΚΑ ΠΥΡΟΣΤΙΚΑ	1	1.2B		1 (+13)		0	E0	P141	MP23					1	W2					1.2B	
0110	ΒΟΜΒΙΔΕΣ ΕΚΠΑΙΔΕΥΤΙΚΕΣ, χημικός ή όπλου	1	1.4S		1.4		0	E0	P141	MP23					4	W2					1.4S	
0113	ΓΟΥΑΝΥΛΟΝΙΤΡΟΖΑΜΙΝΟ-ΓΟΥΑΝΥΛΙΝΗ ΥΔΡΑΖΙΝΗ, ΝΟΠΗ με όχι λιγότερο από 30% νερό κατά βάρος	1	1.1A																			
0114	ΓΟΥΑΝΥΛΟΝΙΤΡΟΖΑΜΙΝΟ-ΓΟΥΑΝΥΛΟΤΕΤΡΑΖΕΝΙΟ (ΤΕΤΡΑΖΕΝΙΟ), ΝΟΠΟ με όχι λιγότερο από 30% νερό, ή μίγμα αλκοόλης και νερού, κατά βάρος	1	1.1A																			
0118	ΕΞΟΛΗΤΗΣ (ΕΧΟΤΟΛ), ΞΗΡΟΣ ή ΝΟΠΟΣ ΜΕ ΛΙΓΟΤΕΡΟ ΑΠΟ 15% ΝΕΡΟ, ΚΑΤΑ ΒΑΡΟΣ	1	1.1D		1 (+13)		0	E0	P112a P112b P112c	MP20					1	W2 W3					1.1D	
0121	ΠΥΡΟΣΤΙΚΟΙ ΜΗΧΑΝΙΣΜΟΙ	1	1.1G		1 (+13)		0	E0	P142	MP23					1	W2					1.1G	
0124	ΑΕΡΙΟΘΟΥΜΕΝΑ ΔΙΕΙΣΔΥΤΙΚΑ ΟΠΛΑ, ΓΟΜΩΜΕΝΑ, περιεκτικότητας, χωρίς πυροφρονητή	1	1.1D		1 (+13)		0	E0	P101	MP21					1	W2					1.1D	
0129	ΑΖΙΔΙΟ ΜΟΛΥΒΔΟΥ, ΝΟΠΟ με όχι λιγότερο από 20% νερό, ή μίγμα αλκοόλης και νερού, κατά βάρος	1	1.1A																			
0130	ΣΤΥΦΗΝΙΚΟΣ ΜΟΛΥΒΔΟΣ (ΤΡΙΝΙΤΡΟΡΕΖΟΡΣΙΝΙΚΟΣ ΜΟΛΥΒΔΟΣ), ΝΟΠΟΣ με όχι λιγότερο από 20% νερό, ή μίγμα αλκοόλης και νερού, κατά βάρος	1	1.1A																			
0131	ΑΝΑΠΤΗΡΕΣ, ΦΥΤΙΛΙ	1	1.4S		1.4		0	E0	P142	MP23					4	W2						1.4S
0132	ΑΝΑΦΛΕΞΙΜΑ ΜΕΤΑΛΛΙΚΑ ΛΑΜΤΑ ΑΡΩΜΑΤΙΚΩΝ ΝΙΤΡΟΠΑΡΑΙΤΙ ΣΙΝ, Ε.Α.Ο.	1	1.3C		1 (+13)		0	E0	P14a P14b	MP26					1	W2 W3						1.3C

ΑΠΑΓΟΡΕΥΕΤΑΙ Η ΜΕΤΑΦΟΡΑ

ΑΠΑΓΟΡΕΥΕΤΑΙ Η ΜΕΤΑΦΟΡΑ

ΑΠΑΓΟΡΕΥΕΤΑΙ Η ΜΕΤΑΦΟΡΑ

ΑΠΑΓΟΡΕΥΕΤΑΙ Η ΜΕΤΑΦΟΡΑ

UN Αριθμ.	Όνομα και περιγραφή	Κλάση	Κωδικός Τελικό-Συνσκευασίας	Επικέντρες	Ειδικές διατάξεις	Παρασιμάνες και εξαρτημένες προσαρμογές	Συσκευασία			Φορητές δεξαμερές και εμπροσφυατοκρίβλια μεταφορές χύμα		Κατηγορίες μεταφορές			Επίμονα δέματα	Αριθμ. Αναφοράς στις κινδύνου		
							Οδηγίες συσκευασίας	Ειδικές διατάξεις συσκευασίας	Διατάξεις μικτής συσκευασίας	Οδηγίες	Ειδικές διατάξεις	Κωδικός δεξαμενής	Ειδικές διατάξεις	Κόλλα			Χύμα	Φόρτωση, εκφόρτωση και χειρισμός
	3.1.2	2.2	2.1.1.3	5.2.2	3.3	3.4.6/3.5.1.2	4.1.4	4.1.4	4.1.10	4.2.5.2, 4.2.5.3, 7.3.2	4.3	4.3.5, 6.8.4	1.1.3.1c)	7.2.4	7.3.3	7.5.11	7.6	5.3.2.3
(1)	(2)	(3a)	(3b)	(5)	(6)	(7a)	(8)	(9a)	(9b)	(10)	(11)	(12)	(13)	(16)	(17)	(18)	(19)	(20)
0133	ΕΞΑΝΤΡΙΚΗ ΜΑΝΙΤΟΛΗ (ΝΙΤΡΟΜΑΝΙΤΗΣ), ΝΟΠΗ με όχι λιγότερο από 40% νερό, ή μίγμα αλκοόλης και νερού, κατά βάρος	1	1.1D	1 (+15)	266	0	P112a		MP20				1	W2		CW1		1.1D
0135	ΒΡΟΝΤΩΔΗΣ (ΚΡΟΤΙΚΟΣ) ΥΔΡΑΡΓΥΡΟΣ, ΝΟΠΟ με όχι λιγότερο από 20% νερό, ή μίγμα αλκοόλης και νερού, κατά βάρος	1	1.1A															
0136	ΝΑΡΚΕΣ με εκρηκτική γόμωση	1	1.1F	1 (+13)		0	P130		MP23				1	W2		CW1		1.1F
0137	ΝΑΡΚΕΣ με εκρηκτική γόμωση	1	1.1D	1 (+13)		0	P130 LP101	PP67 L1	MP21				1	W2		CW1		1.1D
0138	ΝΑΡΚΕΣ με εκρηκτική γόμωση	1	1.2D	1		0	P130 LP101	PP67 L1	MP21				1	W2		CW1		1.2D
0143	ΝΙΤΡΟΓΛΥΚΕΡΙΝΗ, ΑΠΕΥΑΙΣΘΗΤΟΠΟΙΗΜΕΝΗ με όχι λιγότερο από 40% μη-πτητικό αδιάλυτο στο νερό επιβροδύνη, κατά βάρος	1	1.1D	1+6.1 (+15)	266 271	0	P115	PP53 PP54 PP57 PP58	MP20				1	W2		CW1 CW28		1.1D
0144	ΔΙΑΛΥΜΑ ΝΙΤΡΟΓΛΥΚΕΡΙΝΗΣ ΣΕ ΑΛΚΟΟΛΗ με περισσότερο από 1% και λιγότερο από 10% νιτρογλυκερίνη	1	1.1D	1 (+13)	358	0	P115	PP45 PP55 PP56 PP59 PP60	MP20				1	W2		CW1		1.1D
0146	ΝΙΤΡΟΣΤΑΡΧ, ξηρό ή υγρό με λιγότερο από 20% νερό, κατά βάρος	1	1.1D	1 (+15)		0	P112a P112b P112c		MP20				1	W2 W3		CW1		1.1D
0147	ΝΙΤΡΟΥΡΙΑ	1	1.1D	1 (+13)		0	P112b		MP20				1	W2 W3		CW1		1.1D

ΑΙΤΑΓΟΡΕΥΕΤΑΙ Η ΜΕΤΑΦΟΡΑ

ΕΦΗΜΕΡΙΣ ΤΗΣ ΚΥΒΕΡΝΗΣΕΩΣ (ΤΕΥΧΟΣ ΔΕΥΤΕΡΟ)

37545

UN Αριθμ.	Όνομα και περιγραφή	Κλάση	Κωδικός Τυπών-Μετρήσης	Ομάδα Συσκευ-σάσης	Επικέτες	Ειδικές διατάξεις	Παραρτημένες και εξαρτούμενες παραρτήσεις	Συσκευασία			Φορητές δεξαμενές και εμπόρευματο-κβώλια μεταφο-ρές χύμα		Δεξαμενές RID			Κατηγορία μεταφο-ράς	Ειδικές διατάξεις μεταφοράς			Επιπλέοντα Δέματα	Αριθμ. Ανανώθη-σης κινδύνου
								Οδηγίες συσκευασίας	Ειδικές διατάξεις συσκευασίας	Διατάξεις μικτής συσκευασίας	Οδηγίες	Ειδικές διατάξεις	Κωδικός δεξαμενής	Κωδικός	Χύμα		Φορητοπι-εξαρτησιή και χειρισμός	(16)	(17)		
(1)	3.1.2	(2)	2.2	2.1.1.3	5.2.2	3.3	3.4.6/3.5.1.2	(8)	(9a)	(9b)	(10)	(11)	(12)	(13)	(15)	(16)	(17)	(18)	(19)	(20)	
0150	ΤΕΤΡΑΝΤΡΙΚΟΣ ΠΕΝΤΑΕΡΥΘΡΙΤΗΣ (ΤΕΤΡΑΝΤΡΙΚΗ ΠΕΝΤΑΕΡΥΘΡΙΤΗ, ΠΕΤΝ), ΝΟΠΟΣ με όχι λιγότερο από 25% νερό, κατά βάρος, ή ΑΠΕΥΑΙΣΘΗΤΟΠΟΙΗΜΕΝΟΣ με όχι λιγότερο από 15% επιβροδυντή, κατά βάρος.	1	1.1D		1 (+15)	266	0	P112a P112b		MP20	4.1.4	4.1.10	4.2.5.2, 7.3.2	4.3	4.3.5, 6.8.4	1.1.3.1c	7.2.4	7.3.3	7.5.11	7.6	5.3.2.3
0151	ΠΕΝΤΟΛΙΤΗΣ, ξηρός ή υατός με λιγότερο από 15% νερό κατά βάρος.	1	1.1D		1 (+13)		0	P112a P112b P112c		MP20						1	W2 W3		OW1		1.1D
0153	ΤΡΙΝΙΤΡΟΑΙΛΙΝΗ (ΠΙΚΡΑΜΙΔΙΟ)	1	1.1D		1 (+13)		0	P112b P112c		MP20						1	W2 W3		OW1		1.1D
0154	ΤΡΙΝΙΤΡΟΑΙΛΙΝΗ (ΠΙΚΡΙΚΟ ΟΞΥ), ξηρή ή υατή με λιγότερο από 30% νερό, κατά βάρος.	1	1.1D		1 (+13)		0	P112a P112b P112c	PP26	MP20						1	W2 W3		OW1		1.1D
0155	ΤΡΙΝΙΤΡΟΧΛΟΡΟΒΕΝΖΟΛΙΟ (ΠΙΚΡΥΛΟΧΛΟΡΙΔΙΟ)	1	1.1D		1 (+13)		0	P112b P112c		MP20						1	W2 W3		OW1		1.1D
0159	ΠΥΡΙΤΙΔΑ ΣΥΣΣΩΜΑΤΩΜΕΝΗ (ΠΥΡΙΤΙΔΑ ΣΕ ΠΑΣΤΑ), ΝΩΠΗ με όχι λιγότερο από 25% νερό, κατά βάρος.	1	1.3C		1 (+13)	266	0	P111	PP43	MP20						1	W2		OW1		1.3C
0160	ΠΥΡΙΤΙΔΑ, ΑΚΑΤΙΝΗ	1	1.1C		1 (+15)		0	P114b	PP50 PP52	MP20 MP24						1	W2 W3		OW1		1.1C
0161	ΠΥΡΙΤΙΔΑ, ΑΚΑΤΙΝΗ	1	1.3C		1 (+13)		0	P114b	PP50 PP52	MP20 MP24						1	W2 W3		OW1		1.3C
0167	ΒΛΗΜΑΤΑ με εκρηκτική γύλιση	1	1.1F		1 (+13)		0	P130		MP23						1	W2		OW1		1.1F
0168	ΒΛΗΜΑΤΑ με εκρηκτική γύλιση	1	1.1D		1 (+13)		0	P130 LP101	PP67 LI	MP21						1	W2		OW1		1.1D

UN Αριθμ.	Όνομα και περιγραφή	Κλάση	Κωδικός Τυπικής Σύστασης	Επίπεδο	Ειδικές Διατάξεις	Παραρτημένες και εξουσιοδοτημένες ποσότητες	Συσκευασία			Φορητές δεξαμερές και αυτοκινούμενα κιβώτια μεταφορές χύμα		Κατηγορία μεταφορών	Ειδικές διατάξεις μεταφορές			Επίπεδο Αντιστάθμισης κινδύνου			
							Οδηγίες συσκευασίας	Ειδικές διατάξεις συσκευασίας	Διατάξεις μικτής συσκευασίας	Οδηγίες	Ειδικές διατάξεις		Κόδια	Χύμα	Φόρτωση, εκφόρτωση και χειρισμός				
	3.1.2	2.2	2.1.1.3	5.2.2	3.3	3.4.6/3.5.1.2	4.1.4	4.1.4	4.1.1.0	4.2.5.2, 7.3.2	4.2.5.3	4.3	4.3.5, 6.8.4	1.1.3.1c)	7.2.4	7.3.3	7.5.11	7.6	5.3.2.3
(1)		(3a)	(4)	(5)	(6)	(7a)	(8)	(9a)	(9b)	(10)	(11)	(12)	(13)	(15)	(16)	(17)	(18)	(19)	(20)
0169	ΒΛΗΜΑΤΑ με ασφαλική φόρση	1	1.2D	1		0	P130 LP101	PP67 L1	MP21					1	W2		CW1		1.2D
0171	ΠΥΡΟΜΑΧΙΚΑ, ΦΩΤΙΣΤΙΚΑ με ή χωρίς ΕΚΡΗΚΤΙΚΟ ΜΗΧΑΝΙΣΜΟ, βλήτρες γόμασης ή προωθητικές γόμασης	1	1.2G	1		0	P130 LP101	PP67 L1	MP23					1	W2		CW1		1.2G
0173	ΣΥΣΚΕΥΕΣ ΕΚΤΟΝΩΣΗΣ, ΕΚΡΗΚΤΙΚΑ	1	1.4S	1.4		0	P134 LP102		MP23					4	W2		CW1	CEI	1.4S
0174	ΠΙΡΤΣΙΝΙΑ, ΕΚΡΗΚΤΙΚΑ	1	1.4S	1.4		0	P134 LP102		MP23					4	W2		CW1	CEI	1.4S
0180	ΡΟΥΚΕΤΕΣ με εκρηκτική γόμαση	1	1.1F	1 (+13)		0	P130		MP23					1	W2		CW1		1.1F
0181	ΡΟΥΚΕΤΕΣ με εκρηκτική γόμαση	1	1.1E	1 (+13)		0	P130 LP101	PP67 L1	MP21					1	W2		CW1		1.1E
0182	ΡΟΥΚΕΤΕΣ με εκρηκτική γόμαση	1	1.2E	1		0	P130 LP101	PP67 L1	MP21					1	W2		CW1		1.2E
0183	ΡΟΥΚΕΤΕΣ με αδρανείς κεφαλές	1	1.3C	1		0	P130 LP101	PP67 L1	MP22					1	W2		CW1		1.3C
0186	ΚΙΝΗΤΗΡΕΣ ΡΟΥΚΕΤΩΝ	1	1.3C	1		0	P130 LP101	PP67 L1	MP24					1	W2		CW1		1.3C
0190	ΔΕΙΓΜΑΤΑ, ΕΚΡΗΚΤΙΚΑ, άλλα από εκρηκτικά εκρηκτικά	1			16 274	0	P101		MP2					0	W2		CW1		
0191	ΣΥΣΚΕΥΕΣ ΣΗΜΑΤΟΔΟΤΗΣΗΣ, ΧΕΙΡΟΣ	1	1.4G	1.4		0	P135		MP23 MP24					2	W2		CW1		1.4G
0192	ΣΗΜΑΤΟΔΟΤΕΣ, ΣΙΑΔΡΟΦΟΡΙΚΩΝ ΓΡΑΜΜΩΝ ΕΚΡΗΚΤΙΚΑ	1	1.1G	1 (+13)		0	P135		MP23					1	W2		CW1		1.1G
0193	ΣΗΜΑΤΟΔΟΤΕΣ, ΣΙΑΔΡΟΦΟΡΙΚΩΝ ΓΡΑΜΜΩΝ ΕΚΡΗΚΤΙΚΑ	1	1.4S	1.4		0	P135		MP23					4	W2		CW1	CEI	1.4S
0194	ΣΗΜΑΤΟΔΟΤΕΣ, ΚΙΝΔΥΝΟΥ, πλάστων	1	1.1G	1 (+13)		0	P135		MP23 MP24					1	W2		CW1		1.1G

ΕΦΗΜΕΡΙΣ ΤΗΣ ΚΥΒΕΡΝΗΣΕΩΣ (ΤΕΥΧΟΣ ΔΕΥΤΕΡΟ)

37547

UN Αριθμ.	Όνομα και περιγραφή	Κλάση	Κωδικός Τεχνολογίας	Ομάδα Τεχνολογίας	Επίπεδο	Ειδικές διατάξεις	Παραρτημένες και εξεχόμενες προαίτιες	Συσκοπεία				Φορτίες δέξιμες και εμπροσθιοκίβηλα μεταφοράς χύμα		Δέξιμες RID			Κατηγορία μεταφοράς	Ειδικές διατάξεις μεταφοράς			Αριθμ. Αναγνώρισης κινδύνου
								Οδηγίες συσκευασίας	Ειδικές διατάξεις συσκευασίας	Διατάξεις μικτής συσκευασίας	Οδηγίες	Ειδικές διατάξεις	Κωδικός δέξιμης	Ειδικές διατάξεις	Κόβρα	Χύμα		Φόρτωση, εκφόρτωση και χειρισμός	(16)	(17)	
(1)	3.1.2	2.2	2.2	2.1.1.3	5.2.2	3.3	3.4.6/3.5.1.2	4.1.4	4.1.4	4.1.1	4.2.5.2, 7.3.2	4.3	4.3.5, 6.5.4	1.1.3.1c	7.2.4	7.3.3	7.5.11	7.6	5.3.2.3		
0195	ΣΗΜΑΤΟΔΟΤΕΣ, ΚΙΝΔΥΝΟΥ, ΠΛΟΙΩΝ	1	1.3G	(3a)	(4)	(5)	(7a)	(8)	(9a)	(9b)	(10)	(11)	(12)	(13)	(16)	(17)	(18)	(19)	(20)	1.3G	
0196	ΣΗΜΑΤΟΔΟΤΕΣ, ΚΑΠΝΟΥ	1	1.1G		1 (+13)		0	P135		MP23					W2					1.1G	
0197	ΣΗΜΑΤΟΔΟΤΕΣ, ΚΑΠΝΟΥ	1	1.4G		1.4		0	P135		MP23 MP24					W2					1.4G	
0204	ΗΧΗΤΙΚΕΣ ΣΥΣΚΕΥΕΣ, ΕΚΡΗΚΤΙΚΑ	1	1.2F		1 (+13)		0	P134 LP102		MP23					W2					1.2F	
0207	ΤΕΤΡΑΝΙΤΡΟΑΝΥΔΡΙΝΗ	1	1.1D		1 (+13)		0	P112b P112c		MP20					W2 W3					1.1D	
0208	ΤΡΙΝΙΤΡΟΦΑΙΝΥΛΟΜΕΘΥΛΟΝΙΤΡΑΜΙΝΗ (ΤΕΤΡΥΛΙΔ)	1	1.1D		1 (+15)		0	P112b P112c		MP20					W2 W3					1.1D	
0209	ΤΡΙΝΙΤΡΟΛΟΥΟΛΙΟ (TNT), ξηρό ή υγρό με λιγότερο από 30% νερό, κατά βάρος	1	1.1D		1 (+13)		0	P112b P112c	PP46	MP20					W2 W3					1.1D	
0212	ΑΝΙΧΝΕΥΤΕΣ ΓΙΑ ΠΥΡΡΟΜΑΧΙΚΑ	1	1.3G		1		0	P133	PP69	MP23					W2					1.3G	
0213	ΤΡΙΝΙΤΡΟΝΙΣΟΛΗ	1	1.1D		1 (+13)		0	P112b P112c		MP20					W2 W3					1.1D	
0214	ΤΡΙΝΙΤΡΟΒΕΝΖΟΛΙΟ, ξηρό ή υγρό με λιγότερο από 30% νερό, κατά βάρος	1	1.1D		1 (+13)		0	P112a P112b P112c		MP20					W2 W3					1.1D	
0215	ΤΡΙΝΙΤΡΟΒΕΝΖΟΙΚΟ ΟΞΥ, ξηρό ή υγρό με λιγότερο από 30% νερό, κατά βάρος	1	1.1D		1 (+13)		0	P112a P112b P112c		MP20					W2 W3					1.1D	
0216	ΤΡΙΝΙΤΡΟ-m-ΚΡΕΖΟΛΗ	1	1.1D		1 (+13)		0	P112b P112c	PP26	MP20					W2 W3					1.1D	
0217	ΤΡΙΝΙΤΡΟ-m-ΦΘΑΛΕΝΙΟ	1	1.1D		1 (+13)		0	P112b P112c		MP20					W2 W3					1.1D	

UN Αριθμ.	Όνομα και περιγραφή	Κλάση	Καθίσμα Τρόπος Μήρης	Ομάδα Συνε- υασίας	Επικέτες	Ειδικές Παρά- ρτη- ρες	Παραρτήματες και εξαρτηματικές ποσότητες	Συσκευασία			Φορητές δεξαμενές επιτοίχιου κβώστα μεταφο- ρής χύμα	Δεξιόμενες RID			Κατηγορία μεταφο- ρής	Ειδικές διατάξεις μεταφοράς			Επίπεδα κρίσιμα οξεία κινδύνου
								Οδηγίες συσκευασίας	Ειδικές διατάξεις συσκευασίας	Διατάξεις μικτής συσκευα- σίας		Οδηγίες Ειδικές διατάξεις	Κωδικός δεξιόμενης	Ειδικές διατάξεις		Κόλα	Χύμα	Φόρτωση, εκφόρτωση και χειρισμός	
	3.1.2	2.2	2.1.1.3		5.2.2	3.3	3.4.6/3.5.1.2	4.1.4	4.1.4	4.1.10	4.2.5.2, 7.3.2	4.3	4.3.5, 6.8.4	1.1.3.10	7.2.4	7.3.3	7.5.11	7.6	5.3.2.3
(1)		(3a)	(3b)	(4)	(5)	(6)	(7a)	(8)	(9a)	(9b)	(10)	(11)	(13)	(15)	(16)	(17)	(18)	(19)	(20)
0218	ΤΡΙΝΙΤΡΟΦΑΝΕΤΟΛΗ	1	1.1D		1 (+13)		0	P112b P112c		MP20				1	W2 W3		CW1		1.1D
0219	ΤΡΙΝΙΤΡΟΦΟΣΦΙΝΟΛΗ (ΣΤΥΦΝΙΚΟ ΟΞΥ), ξηρή ή υαπη με λιγότερο από 20% νερό, ή μίγμα θεικόλης και νερού, κατά βάρος	1	1.1D		1 (+15)		0	P112a P112b P112c	PP26	MP20				1	W2 W3		CW1		1.1D
0220	ΝΙΤΡΙΚΗ ΟΥΡΙΑ, ξηρή ή υαπη με λιγότερο από 20% νερό, κατά βάρος	1	1.1D		1 (+13)		0	P112a P112b P112c		MP20				1	W2 W3		CW1		1.1D
0221	ΚΕΦΑΛΕΣ, ΤΟΡΠΙΛΙΩΝ με εκρηκτική νόμισση	1	1.1D		1 (+13)		0	P130 LP101	PP67 L1	MP21				1	W2		CW1		1.1D
0222	ΝΙΤΡΙΚΟ ΑΜΜΟΝΙΟ με περισσότερο από 0.2% καύσιμες ουσίες συμπεριλαμβανομένης κάθε οργανικής ουσίας υπολογιζόμενης ως άνθρακας, εξαρτούμενης οποιασδήποτε άλλης πρόσθετης ουσίας	1	1.1D		1 (+13)		0	P112b P112c	PP47	MP20				1	W2 W3		CW1		1.1D
0224	ΑΖΙΛΟ ΒΑΡΙΟΥ, ξηρό ή υαπη με λιγότερο από 50% νερό, κατά βάρος	1	1.1A		ΑΠΑΡΧΟΡΕΥΤΑ Η ΜΕΤΑΦΟΡΑ														
0225	ΕΝΙΣΧΥΤΕΣ ΜΕ ΠΥΡΟΚΡΟΤΗΤΗ	1	1.1B		1 (+13)		0	P133	PP69	MP23				1	W2		CW1		1.1B
0226	ΚΥΚΛΟΤΕΤΡΑΜΕΘΥΛΕΝΟ-ΤΕΤΡΑΝΙΤΡΑΜΙΝΗ (ΗΜΧ, ΟΚΤΟΝΟ), ΛΙΩΠΗ με όχι λιγότερο από 15% νερό, κατά βάρος	1	1.1D		1 (+15)	266	0	P112a	PP45	MP20				1	W2		CW1		1.1D

UN Αριθμ.	Όνομα και περιγραφή	Κλάση	Κωδικός Τεχνολογίας	Ομάδα Συσκευασίας	Επίπεδο	Ειδικές διατάξεις	Περιορισμένες και εξαιρεμένες ποσότητες	Συσκευασία			Φορητές δεξαμενές και εμπλεκόμενα υφύλατα μεταφοράς χύμα		Δεξαμενές RID			Κατηγορία μεταφοράς	Ειδικές διατάξεις μεταφοράς			Επιπλέον δέματα	Αριθμ. Ανανόητης κωδώνου
								Οδηγίες συσκευασίας	Ειδικές διατάξεις συσκευασίας	Διατάξεις μικτής συσκευασίας	Οδηγίες	Ειδικές διατάξεις	Κωδικός δεξαμενής	Ειδικές διατάξεις	Κόδα		Χύμα	Φόρτωση, εξοφόρευση και χειρισμός			
	3.1.2	2.2	2.2	2.1.1.3	5.2.2	3.3	3.4.6/3.5.1.2	4.1.4	4.1.4	4.1.10	4.2.5.2, 4.2.5.3, 7.3.2	4.3	4.3.5, 6.5.4	1.1.3.1c)	7.2.4	7.3.3	7.5.11	7.6	5.3.2.3		
(1)	(2)	(3a)	(3b)	(4)	(5)	(6)	(7a)	(8)	(9a)	(9b)	(10)	(11)	(12)	(13)	(16)	(17)	(18)	(19)	(20)		
0234	ΔΙΝΙΤΡΟ-ο-ΚΡΕΖΟΛΙΚΟ ΝΑΤΡΙΟ, ξηρό ή υγρό με λιγότερο από 15% νερό, κατά βάρος	1	1.3C		1 (+13)		0	P114a P114b	PP26	MP20				1	W2 W3		CW1		1.3C		
0235	ΠΙΚΡΑΜΙΚΟ ΝΑΤΡΙΟ, ξηρό ή υγρό με λιγότερο από 20% νερό, κατά βάρος	1	1.3C		1 (+13)		0	P114a P114b	PP26	MP20				1	W2 W3		CW1		1.3C		
0236	ΠΙΚΡΑΜΙΚΟ ΖΗΡΚΟΝΙΟ, ξηρό ή υγρό με λιγότερο από 20% νερό, κατά βάρος	1	1.3C		1 (+13)		0	P114a P114b	PP26	MP20				1	W2 W3		CW1		1.3C		
0237	ΓΟΜΩΣΕΙΣ ΜΟΡΦΟΠΟΙΗΜΕΝΕΣ, ΕΥΚΑΜΠΤΕΣ, ΓΡΑΜΜΙΚΕΣ	1	1.4D		1.4		0	P138		MP21				2	W2		CW1		1.4D		
0238	ΡΟΥΚΕΤΕΣ, ΤΡΟΧΩΔΕΙΚΤΙΚΕΣ	1	1.2G		1		0	P130		MP23 MP24				1	W2		CW1		1.2G		
0240	ΡΟΥΚΕΤΕΣ, ΤΡΟΧΩΔΕΙΚΤΙΚΕΣ	1	1.3G		1		0	P130		MP24				1	W2		CW1		1.3G		
0241	ΕΚΦΡΗΚΤΙΚΑ, ΑΝΑΤΙΝΑΞΗ, ΤΥΠΟΥ E	1	1.1D		1 (+13)	617	0	P116 IBC100	PP61 PP65 B10	MP20				1	W2 W12		CW1		1.1D		
0242	ΓΟΜΩΣΕΙΣ, ΠΡΟΘΗΤΙΚΕΣ, ΠΑ ΚΑΝΟΝΙΑ	1	1.3C		1		0	P130		MP22				1	W2		CW1		1.3C		
0243	ΠΥΡΟΜΑΧΙΚΑ, ΕΜΠΡΗΣΤΙΚΑ, ΛΕΥΚΟΥ ΦΩΣΦΟΡΟΥ με εκρηκτικό μηχανισμό, βλητικής νόμισης ή προουθητικής νόμισης	1	1.2H		1 (+13)		0	P130 LP101	PP67 L1	MP23				1	W2		CW1		1.2H		
0244	ΠΥΡΟΜΑΧΙΚΑ, ΕΜΠΡΗΣΤΙΚΑ, ΛΕΥΚΟΥ ΦΩΣΦΟΡΟΥ με εκρηκτικό μηχανισμό, βλητικής νόμισης ή προουθητικής νόμισης	1	1.3H		1 (+13)		0	P130 LP101	PP67 L1	MP23				1	W2		CW1		1.3H		

UN Αριθμ.	Όνομα και περιγραφή	Κλάση	Κωδικός Τεχνολογικής πρόοδου	Ομάδα	Επίπεδο	Ειδικές απαιτήσεις	Περιορισμένες και εξαραιωμένες ποσοτήτες	Συσκευασία			Φορητές δεξαμενές και εμπορευματοκιβώτια μεταφοράς χύμα	Δεξιότητες RID		Κατηγορία μεταφοράς	Ειδικές διατάξεις μεταφοράς			Αριθμ. Αναγνώρισης κινδύνου		
								Οδηγίες συσκευασίας	Ειδικές διατάξεις συσκευασίας	Διατάξεις μικτής συσκευασίας		Οδηγίες	Ειδικές διατάξεις		Κωδικός δεξιότητας	Χύμα	Φορτίωση, εκφόρτιση και χειρισμός			
(1)	(2)	(3a)	(3b)	(4)	(5)	(6)	(7a)	(8)	(9a)	(9b)	(10)	(11)	(12)	(13)	(15)	(16)	(17)	(18)	(19)	(20)
0245	ΠΥΡΟΜΑΧΙΚΑ, ΚΑΠΝΟΥ, ΛΕΥΚΟΥ ΦΩΣΦΟΡΟΥ με εκρηκτικό μηχανισμό, βλητικής γόμωσης ή προωθητικής γόμωσης	2.2	2.2	2.1.1.3	5.2.2	3.3	3.4.6/β.5.1.2	P130 LP101	PP67 L1	MP23	4.1.10	4.2.5.2, 7.3.2	4.3	4.3.5, 6.8.4	1	7.2.4	7.3.3	7.5.11	7.6	5.3.2.3
0246	ΠΥΡΟΜΑΧΙΚΑ, ΚΑΠΝΟΥ, ΛΕΥΚΟΥ ΦΩΣΦΟΡΟΥ με εκρηκτικό μηχανισμό, βλητικής γόμωσης ή προωθητικής γόμωσης	1	1.3H		1 (+3)		0	P130 LP101	PP67 L1	MP23	4.1.4	4.1.4	4.1.4		1	W2		CW1		1.2H
0247	ΠΥΡΟΜΑΧΙΚΑ, ΕΜΠΡΟΣΤΙΚΑ, υγρά ή ζελά, με εκρηκτικό μηχανισμό, βλητικής γόμωσης ή προωθητικής γόμωσης	1	1.3J		1 (+3)		0	P101	PP77	MP1	4.1.4	4.1.4	4.1.4		1	W2		CW1		1.3J
0248	ΜΗΧΑΝΗΜΑΤΑ, ΕΝΕΡΓΟΠΟΙΟΥΜΕΝΑ ΜΕ ΝΕΡΟ με εκρηκτικό μηχανισμό, βλητικής γόμωσης ή προωθητικής γόμωσης	1	1.2L		1 (+3)	274	0	P144	PP77	MP1	4.1.4	4.1.4	4.1.4		0	W2		CW1 CW4		1.2L
0249	ΜΗΧΑΝΗΜΑΤΑ, ΕΝΕΡΓΟΠΟΙΟΥΜΕΝΑ ΜΕ ΝΕΡΟ με εκρηκτικό μηχανισμό, βλητικής γόμωσης ή προωθητικής γόμωσης	1	1.3L		1 (+3)	274	0	P144	PP77	MP1	4.1.4	4.1.4	4.1.4		0	W2		CW1 CW4		1.3L
0250	ΚΙΝΗΤΗΡΕΣ ΡΟΥΚΕΤΩΝ ΜΕ ΥΠΕΡΘΟΛΙΚΑ ΥΓΡΑ με ή χωρίς βλητική γόμωση	1	1.3L		1 (+3)		0	P101	PP77	MP1	4.1.4	4.1.4	4.1.4		0	W2		CW1 CW4		1.3L
0254	ΠΥΡΟΜΑΧΙΚΑ, ΦΩΤΙΣΤΙΚΑ με ή χωρίς εκρηκτικό μηχανισμό, βλητικής γόμωσης ή προωθητική γόμωση	1	1.3G		1		0	P130 LP101	PP67 L1	MP23	4.1.4	4.1.4	4.1.4		1	W2		CW1		1.3G
0255	ΠΥΡΟΚΡΟΤΗΤΕΣ, ΗΛΕΚΤΡΙΚΑ ΓΙΑ ΑΝΑΤΙΝΑΞΕΙΣ	1	1.4B		1.4		0	P131	PP77	MP23	4.1.4	4.1.4	4.1.4		2	W2		CW1		1.4B

ΕΦΗΜΕΡΙΣ ΤΗΣ ΚΥΒΕΡΝΗΣΕΩΣ (ΤΕΥΧΟΣ ΔΕΥΤΕΡΟ)

37551

UN Αριθμ.	Όνομα και περιγραφή	Κλάση	Κωδικός Τεχνολογίας	Ομάδα Συσκευασίας	Επίπεδο	Ειδικές διατάξεις	Περιορισμένες και εξαιρεμένες ποσότητες	Συσκευασία			Φορητές δεξαμενές και εμπορευματοκιβώτια μεταφοράς χύμα		Δεξαμενές RID			Κατηγορία μεταφοράς	Ειδικές διατάξεις μεταφοράς			Επείγοντα δέματα	Αριθμ. Αναγνώρισης κινδύνου
								Οδηγίες συσκευασίας	Ειδικές διατάξεις συσκευασίας	Διατάξεις μικτής συσκευασίας	Οδηγίες	Ειδικές διατάξεις	Κωδικός δεξαμενής	Ειδικές διατάξεις	Κόβα		Χύμα	Φόρτωση, εφορτώση και χειρισμός			
	3.1.2	2.2	2.2	2.1.1.3	5.2.2	3.3	3.4.6/3.5.1.2	4.1.4	4.1.4	4.1.10	4.2.5.2, 4.2.5.3, 7.3.2	4.3	4.3.5, 6.5.4	1.1.3.1c)	7.2.4	7.3.3	7.5.11	7.6	5.3.2.3		
(1)		(3a)	(3b)	(4)	(5)	(6)	(7a)	(8)	(9a)	(9b)	(10)	(11)	(12)	(13)	(16)	(17)	(18)	(19)	(20)		
0257	ΦΥΤΙΛΙΑ, ΕΚΡΗΚΤΙΚΑ ΠΥΡΟΣΤΙΚΑ	1	1.4B		1.4		0	P141	MP23	MP23				2	W2		CW1		1.4B		
0266	ΟΚΤΟΛΙΤΗΣ (ΟΚΤΟΛΗ), ξηρός ή υατός με λιγότερο από 15% νερό, κατά βάρος	1	1.1D		1 (+13)		0	P112a P112b P112c	MP20					1	W2 W3		CW1		1.1D		
0267	ΠΥΡΟΚΡΟΤΗΤΕΣ, ΜΗ-ΗΛΕΚΤΡΙΚΟΙ για αναπνέειν	1	1.4B		1.4		0	P131	PP68	MP23				2	W2		CW1		1.4B		
0268	ΕΝΙΣΧΥΤΕΣ ΜΕ ΠΥΡΟΚΡΟΤΗΤΗ	1	1.2B		1 (+13)		0	P133	PP69	MP23				1	W2		CW1		1.2B		
0271	ΓΟΜΩΣΕΙΣ, ΠΡΟΘΩΠΙΚΕΣ	1	1.1C		1 (+13)		0	P143	PP76	MP22				1	W2		CW1		1.1C		
0272	ΓΟΜΩΣΕΙΣ, ΠΡΟΘΩΠΙΚΕΣ	1	1.3C		1		0	P143	PP76	MP22				1	W2		CW1		1.3C		
0275	ΦΥΣΙΓΓΕΣ, ΣΥΣΚΕΥΩΝ ΙΣΧΥΟΣ	1	1.3C		1		0	P134 LP102	MP22					1	W2		CW1		1.3C		
0276	ΦΥΣΙΓΓΕΣ, ΣΥΣΚΕΥΩΝ ΙΣΧΥΟΣ	1	1.4C		1.4		0	P134 LP102	MP22					2	W2		CW1		1.4C		
0277	ΦΥΣΙΓΓΕΣ, ΠΙΑ ΠΕΤΡΕΛΑΙΟΠΗΓΕΣ	1	1.3C		1		0	P134 LP102	MP22					1	W2		CW1		1.3C		
0278	ΦΥΣΙΓΓΕΣ, ΠΙΑ ΠΕΤΡΕΛΑΙΟΠΗΓΕΣ	1	1.4C		1.4		0	P134 LP102	MP22					2	W2		CW1		1.4C		
0279	ΓΟΜΩΣΕΙΣ, ΠΡΟΘΩΠΙΚΕΣ, ΠΙΑ ΚΑΝΟΝΙΑ	1	1.1C		1 (+13)		0	P130	MP22					1	W2		CW1		1.1C		
0280	ΚΙΝΗΤΗΡΕΣ ΡΟΥΚΕΤΩΝ	1	1.1C		1 (+13)		0	P130 LP101	PP67 L1	MP22				1	W2		CW1		1.1C		
0281	ΚΙΝΗΤΗΡΕΣ ΡΟΥΚΕΤΩΝ	1	1.2C		1		0	P130 LP101	PP67 L1	MP22				1	W2		CW1		1.2C		
0282	ΝΙΤΡΟΤΟΥΑΝΙΔΙΝΗ (ΠΙΚΡΙΤΗΣ), ξηρή ή υατή με λιγότερο από 20% νερό, κατά βάρος	1	1.1D		1 (+13)		0	P112a P112b P112c	MP20					1	W2 W3		CW1		1.1D		
0283	ΕΝΙΣΧΥΤΕΣ, χωρίς πυροκροτούρη	1	1.2D		1		0	P132a P132b	MP21					1	W2		CW1		1.2D		

UN Αριθμ.	Όνομα και περιγραφή	Κλάση	Κωδικός Τεχνολογίας	Ομάδα Συσκευάσας	Επίκετες	Ειδικές διατάξεις	Περιορισμένες και εξαιρετικές ποσότητες	Συσκευασία				Φορητές δεξαμενές και εμπορευματοκιβώτια μεταφοράς χύμα	Κατηγορία μεταφοράς	Ειδικές διατάξεις μεταφοράς			Αριθμ. Αναφοράς στις κινδύνου			
								Οδηγίες συσκευασίας	Ειδικές διατάξεις συσκευασίας	Οδηγίες διατάξεις συσκευασίας	Κωδικός εξεχαιμένης			Κόλλα	Χύμα	Φόρτιση, εκφόρτιση και χειρισμός				
(1)	3.1.2	2.2	2.2	2.1.1.3	5.2.2	3.3	3.4.6/3.5.1.2	4.1.4	4.1.4	4.1.10	4.2.5.2, 7.3.2	4.2.5.3	4.3	4.3.5, 6.8.4	1.1.3.1c	7.2.4	7.3.3	7.5.11	7.6	5.3.2.3
0284	ΒΟΜΒΙΔΕΣ, χερσός ή όπλου, με εκρηκτική γύμωση	1	(3a)	(4)	(5)	(6)	(7a)	(8)	(9a)	(9b)	(10)	(11)	(12)	(13)	(15)	(16)	(17)	(18)	(19)	(20)
		1	1.1D		1 (+13)		0	P141	MP21	MP21					1	W2		OW1		1.1D
0285	ΒΟΜΒΙΔΕΣ, χερσός ή όπλου, με εκρηκτική γύμωση	1	1.2D		1		0	P141	MP21	MP21					1	W2		OW1		1.2D
0286	ΚΕΦΑΛΕΣ, ΡΟΥΚΕΤΑ με εκρηκτική γύμωση	1	1.1D		1 (+13)		0	P130 LP101	PP67 L1	MP21					1	W2		OW1		1.1D
0287	ΚΕΦΑΛΕΣ, ΡΟΥΚΕΤΑ με εκρηκτική γύμωση	1	1.2D		1		0	P130 LP101	PP67 L1	MP21					1	W2		OW1		1.2D
0288	ΓΟΜΩΣΕΙΣ, ΜΟΡΦΟΠΟΙΗΜΕΝΕΣ, ΕΥΚΑΜΠΤΕΣ, ΓΡΑΜΜΙΚΕΣ	1	1.1D		1 (+13)		0	P138	MP21	MP21					1	W2		OW1		1.1D
0289	ΚΟΡΔΟΝΙ, ΕΚΡΗΚΤΙΚΟ ΠΥΡΟΔΟΤΙΚΟ εικαπτο	1	1.4D		1.4		0	P139	PP71 PP72	MP21					2	W2		OW1		1.4D
0290	ΚΟΡΔΟΝΙ (ΦΥΤΙΛΙ), ΕΚΡΗΚΤΙΚΟ ΠΥΡΟΔΟΤΙΚΟ με εταλική επένδυση	1	1.1D		1 (+13)		0	P139	PP71	MP21					1	W2		OW1		1.1D
0291	ΒΟΜΒΕΣ με εκρηκτική γύμωση	1	1.2F		1 (+13)		0	P130	MP23	MP23					1	W2		OW1		1.2F
0292	ΒΟΜΒΙΔΕΣ, χερσός ή όπλου, με εκρηκτική γύμωση	1	1.1F		1 (+13)		0	P141	MP23	MP23					1	W2		OW1		1.1F
0293	ΒΟΜΒΙΔΕΣ, χερσός ή όπλου, με εκρηκτική γύμωση	1	1.2F		1 (+13)		0	P141	MP23	MP23					1	W2		OW1		1.2F
0294	ΝΑΡΚΕΣ με εκρηκτική γύμωση	1	1.2F		1 (+13)		0	P130	MP23	MP23					1	W2		OW1		1.2F
0295	ΡΟΥΚΕΤΕΣ με εκρηκτική γύμωση	1	1.2F		1 (+13)		0	P130	MP23	MP23					1	W2		OW1		1.2F
0296	ΜΗΧΑΝΗΜΑΤΑ ΗΧΟΥ, ΕΚΡΗΚΤΙΚΑ	1	1.1F		1 (+13)		0	P134 LP102	MP23	MP23					1	W2		OW1		1.1F
0297	ΠΥΡΟΜΑΧΙΚΑ, ΦΟΤΙΣΤΙΚΑ με ή χωρίς εκρηκτικό μηχανισμό, βλητικής γύμωσης ή προωθητικής γύμωσης	1	1.4G		1.4		0	P130 LP101	PP67 L1	MP23					2	W2		OW1		1.4G
0299	ΒΟΜΒΕΣ, ΦΟΤΙΣΤΙΚΑ-ΛΑΜΠΗΣ	1	1.3G		1		0	P130 LP101	PP67 L1	MP23					1	W2		OW1		1.3G

ΕΦΗΜΕΡΙΣ ΤΗΣ ΚΥΒΕΡΝΗΣΕΩΣ (ΤΕΥΧΟΣ ΔΕΥΤΕΡΟ)

37553

UN Αριθμ.	Όνομα και περιγραφή	Κλάση	Κωδικός Ταξινόμησης	Ομάδα Συσκευασίας	Επίκευτες	Ειδικές διατάξεις	Περιορισμένες και εξαιρούμενες ποσότητες	Συσκευασία			Φορτιές δεξιμένες και εμπροσθιοκίβηλα μεταφοράς χύμα		Δεξιμένες RID			Κατηγορία μεταφοράς	Ειδικές διατάξεις μεταφοράς			Επίγοντα δέματα	Αριθμ. Αναγνώρισης κινδύνου
								Οδηγός συσκευασίας	Ειδικές διατάξεις συσκευασίας	Διατάξεις μικτής συσκευασίας	Οδηγός	Ειδικές διατάξεις	Κωδικός δεξιμένης	Ειδικές διατάξεις	Κόβα		Χύμα	Φορτωσι, εκφόρτωση και χειρισμός			
	3.1.2	2.2	2.2	2.1.1.3	5.2.2	3.3	3.4.6/3.5.1.2	(8)	4.1.4	4.1.4	4.1.10	4.2.5.2, 7.3.2	4.2.5.3	4.3	4.3.5, 6.8.4	1.1.3.1c)	7.2.4	7.3.3	7.5.11	7.6	5.3.2.3
(1)		(3a)	(3b)	(4)	(5)	(6)	(7a)	(7b)	(8)	(9a)	(9b)	(10)	(11)	(12)	(13)	(15)	(16)	(17)	(18)	(19)	(20)
0300	ΠΥΡΟΜΑΧΙΚΑ ΕΜΠΡΟΣΘΙΚΑ με ή χωρίς εκρηκτικό μηχανισμό, βλήτρικης γόμωσης ή προωθητρικής γόμωσης	1	1.4G		1.4		0	E0	P130 LP101	PR67 L1	MP23				2	W2			CW1		1.4G
0301	ΠΥΡΟΜΑΧΙΚΑ ΔΑΚΡΥΓΟΝΑ με εκρηκτικό μηχανισμό, βλήτρικης γόμωσης ή προωθητρικής γόμωσης	1	1.4G		1.4+6.1+8		0	E0	P130 LP101	PR67 L1	MP23				2	W2			CW1 CW28		1.4G
0303	ΠΥΡΟΜΑΧΙΚΑ ΚΑΠΝΟΥ με ή χωρίς εκρηκτικό μηχανισμό, βλήτρικης γόμωσης ή προωθητρικής γόμωσης	1	1.4G		1.4		0	E0	P130 LP101	PR67 L1	MP23				2	W2			CW1		1.4G
0303	ΠΥΡΟΜΑΧΙΚΑ ΚΑΠΝΟΥ με ή χωρίς εκρηκτικό μηχανισμό, βλήτρικης γόμωσης ή προωθητρικής γόμωσης που περιέχει διαβρωτικές ουσίες	1	1.4G		1.4+8		0	E0	P130 LP101	PR67 L1	MP23				2	W2			CW1		1.4G
0305	ΠΥΡΗΤΙΔΑ ΛΑΜΠΗΣ	1	1.3G		1		0	E0	P113	PP49	MP20				1	W2 W3			CW1		1.3G
0306	ΑΝΙΚΝΕΥΤΕΣ ΓΙΑ ΠΥΡΟΜΑΧΙΚΑ	1	1.4G		1.4		0	E0	P133	PP69	MP23				2	W2			CW1		1.4G
0312	ΦΥΣΙΓΓΕΣ ΣΗΜΑΤΟΔΟΤΗΣΗΣ	1	1.4G		1.4		0	E0	P135		MP24				2	W2			CW1		1.4G
0313	ΣΗΜΑΤΟΔΟΤΕΣ ΚΑΠΝΟΥ	1	1.2G		1		0	E0	P135		MP23				1	W2			CW1		1.2G
0314	ΠΥΡΟΔΟΤΙΚΟΙ ΜΗΧΑΝΙΣΜΟΙ	1	1.2G		1		0	E0	P142		MP23				1	W2			CW1		1.2G
0315	ΠΥΡΟΔΟΤΙΚΟΙ ΜΗΧΑΝΙΣΜΟΙ	1	1.3G		1		0	E0	P142		MP23				1	W2			CW1		1.3G
0316	ΦΥΤΙΛΙΑ ΠΥΡΟΔΟΤΗΣΗΣ	1	1.3G		1		0	E0	P141		MP23				1	W2			CW1		1.3G
0317	ΦΥΤΙΛΙΑ ΠΥΡΟΔΟΤΗΣΗΣ	1	1.4G		1.4		0	E0	P141		MP23				2	W2			CW1		1.4G
0318	ΒΟΜΒΙΔΕΣ ΕΞΑΣΚΗΣΗΣ ΧΕΙΡΟΣ ή ΟΠΛΟΥ	1	1.3G		1		0	E0	P141		MP23				1	W2			CW1		1.3G
0319	ΕΓΧΥΤΕΣ ΣΩΛΗΝΟΙΔΕΙΣ	1	1.3G		1		0	E0	P133		MP23				1	W2			CW1		1.3G
0320	ΕΓΧΥΤΕΣ ΣΩΛΗΝΟΙΔΕΙΣ	1	1.4G		1.4		0	E0	P133		MP23				2	W2			CW1		1.4G
0321	ΦΥΣΙΓΓΕΣ ΓΙΑ ΟΠΛΑ με εκρηκτική γόμωση	1	1.2E		1		0	E0	P130 LP101	PR67 L1	MP21				1	W2			CW1		1.2E

UN Αριθμ.	Όνομα και περιγραφή	Κλάση	Κυρίως Τεχνολογική πρόοδος	Ουδέτα Στοιχεία	Επικέτες	Ειδικές Διατάξεις	Παραρτημένες και εξαρτημένες ποσότητες	Συσκευασία			Φορητές δεξαμερές και αυτορροιασ-κρίβια μεταφο-ρές χύμα		Δεξαμενές RID			Κατηγορία μεταφο-ράς	Ειδικές διατάξεις μεταφοράς			Αριθμ. Αποδείξεως κινδύνου
								Οδηγίες συσκευασίας	Ειδικές διατάξεις συσκευασίας	Διατάξεις μικτής συσκευασίας	Οδηγίες δεξαμερών και χύμα	Ειδικές διατάξεις δεξαμενών	Κωδικός δεξαμενής	Ειδικές διατάξεις	Κόλλα		Χύμα	Φόρτιση, εκφόρτιση και χειρισμός		
	3.1.2	2.2	2.2	2.1.1.3	5.2.2	3.3	3.4.6/3.5.1.2	4.1.4	4.1.4	4.1.10	4.2.5.2, 7.3.2	4.2.5.3	4.3	4.3.5, 6.6.4	1.1.3.1(c)	7.2.4	7.3.3	7.5.11	7.6	5.3.2.3
(1)		(3a)	(3b)	(4)	(5)	(6)	(7a)	(8)	(9a)	(9b)	(10)	(11)	(12)	(13)	(15)	(16)	(17)	(18)	(19)	(20)
0322	ΚΙΝΗΤΗΡΕΣ ΡΟΥΚΕΤΩΝ ΜΕ ΥΠΕΡΤΟΛΙΚΑ ΥΓΡΑ με ή χωρίς βαρική γέωση	1	1.2L		1 (+13)		0	P101		MP1					0	W2		CW1 CW4		1.2L
0323	ΦΥΣΙΓΓΕΣ, ΣΥΣΚΕΥΩΝΙ ΙΣΧΥΟΣ	1	1.4S		1.4	347	0	P134 LP102		MP23					4	W2		CW1	CE1	1.4S
0324	ΒΛΗΜΑΤΑ με εκρηκτική γέωση	1	1.2F		1 (+13)		0	P130		MP23					1	W2		CW1		1.2F
0325	ΠΥΡΟΔΟΤΙΚΟΙ ΜΗΧΑΝΙΣΜΟΙ	1	1.4G		1.4		0	P142		MP23					2	W2		CW1		1.4G
0326	ΦΥΣΙΓΓΕΣ ΓΙΑ ΟΠΛΑ, ΑΣΦΑΙΡΑ	1	1.1C		1 (+13)		0	P130		MP22					1	W2		CW1		1.1C
0327	ΦΥΣΙΓΓΕΣ ΓΙΑ ΟΠΛΑ, ΑΣΦΑΙΡΑ ή ΦΥΣΙΓΓΕΣ, ΜΙΚΡΑ ΟΠΛΑ, ΑΣΦΑΙΡΑ	1	1.3C		1		0	P130		MP22					1	W2		CW1		1.3C
0328	ΦΥΣΙΓΓΕΣ ΓΙΑ ΟΠΛΑ, ΑΔΡΑΝΕΣ ΒΛΗΜΑ	1	1.2C		1		0	P130 LP101		MP22					1	W2		CW1		1.2C
0329	ΤΟΡΤΙΛΕΣ με εκρηκτική γέωση	1	1.1E		1 (+13)		0	P130 LP101		MP21					1	W2		CW1		1.1E
0330	ΤΟΡΤΙΛΕΣ με εκρηκτική γέωση	1	1.1F		1 (+13)		0	P130		MP23					1	W2		CW1		1.1F
0331	ΕΚΡΗΚΤΙΚΑ, ΑΝΑΤΙΝΑΞΗ, ΤΥΠΟΥ Β (AGENT ΕΚΡΗΚΤΙΚΑ, ΤΥΠΟΥ Β)	1	1.5D		1.5	617	0	P116	PP61 PP62 PP64 PP65	MP20	T1	TP1 TP17 TP32			1	W2 W12		CW1		1.5D
0332	ΕΚΡΗΚΤΙΚΑ, ΑΝΑΤΙΝΑΞΗ, ΤΥΠΟΥ Ε (AGENT ΕΚΡΗΚΤΙΚΑ, ΤΥΠΟΥ Ε)	1	1.5D		1.5	617	0	P116	PP61 PP62 PP65	MP20	T1	TP1 TP17 TP32			1	W2 W12		CW1		1.5D
0333	ΠΥΡΟΤΕΧΝΗΜΑΤΑ	1	1.1G		1 (+13)	645	0	P135	IBC100	MP23 MP24					1	W2 W3		CW1		1.1G
0334	ΠΥΡΟΤΕΧΝΗΜΑΤΑ	1	1.2G		1	645	0	P135		MP23 MP24					1	W2 W3		CW1		1.2G

ΕΦΗΜΕΡΙΣ ΤΗΣ ΚΥΒΕΡΝΗΣΕΩΣ (ΤΕΥΧΟΣ ΔΕΥΤΕΡΟ)

37555

UN Αριθμ.	Όνομα και περιγραφή	Κλάση	Κωδικός Τυποποίησης	Ομάδα Τυποποίησης	Επίπεδο	Εθνικές διατάξεις	Περιορισμένες και εξαιρούμενες ποσότητες	Συσκευασία				Φορητές δεξαμενές και εμπορευματοκιβώτια μεταφοράς χύμα		Δεξαμενές RID			Κατηγορία μεταφοράς	Ειδικές διατάξεις μεταφοράς			Επιπλέον δέματα	Αριθμ. Αναγνώρισης κινδύνου
								Οδηγίες συσκευασίας	Ειδικές διατάξεις συσκευασίας	Διατάξεις μικτής συσκευασίας	Οδηγίες	Ειδικές διατάξεις	Κωδικός δεξαμενής	Ειδικές διατάξεις	Κόβα	Χύμα		Φόρτωση, εξοφόρευση και χειρισμός				
	3.1.2	2.2	2.2	2.1.1.3	5.2.2	3.3	3.4.6/3.5.1.2	4.1.4	4.1.4	4.1.10	4.2.5.2, 7.3.2	4.2.5.3	4.3	4.3.5, 6.5.4	1.1.3.1c)	7.2.4	7.3.3	7.5.11	7.6	5.3.2.3		
(1)	(2)	(3a)	(3b)	(4)	(5)	(6)	(7a)	(8)	(9a)	(9b)	(10)	(11)	(12)	(13)	(15)	(16)	(17)	(18)	(19)	(20)		
0335	ΠΥΡΟΤΕΧΝΗΜΑΤΑ	1	1.3G		1	645	0	P135		MP23 MP24					1	W2 W3		CW1		1.3G		
0336	ΠΥΡΟΤΕΧΝΗΜΑΤΑ	1	1.4G		1.4	645	0	P135		MP23 MP24					2	W2		CW1	CE1	1.4G		
0337	ΠΥΡΟΤΕΧΝΗΜΑΤΑ	1	1.4S		1.4	645	0	P135		MP23 MP24					4	W2		CW1	CE1	1.4S		
0338	ΦΥΣΙΓΕΙΣ ΓΙΑ ΟΠΛΑ, ΑΣΦΑΙΡΑ ή ΦΥΣΙΓΕΙΣ, ΜΙΚΡΑ ΟΠΛΑ, ΑΣΦΑΙΡΑ	1	1.4C		1.4		0	P130		MP22					2	W2		CW1		1.4C		
0339	ΦΥΣΙΓΕΙΣ ΓΙΑ ΟΠΛΑ, ΑΔΡΑΝΕΣ ΒΛΗΜΑ ή ΦΥΣΙΓΕΙΣ, ΜΙΚΡΑ ΟΠΛΑ	1	1.4C		1.4		0	P130		MP22					2	W2		CW1		1.4C		
0340	ΝΙΤΡΟΚΥΤΤΑΡΙΝΗ, ξηρή ή υατή με λιγότερο από 25% νερό (ή αλκοόλη), κατά βάρος	1	1.1D		1 (+15)		0	P112a P112b		MP20					1	W2 W3		CW1		1.1D		
0341	ΝΙΤΡΟΚΥΤΤΑΡΙΝΗ, ατροποποιητή ή πλαστικοποιημένη με λιγότερο από 18% πλαστικοποιητή, κατά βάρος	1	1.1D		1 (+15)		0	P112b		MP20					1	W2 W3		CW1		1.1D		
0342	ΝΙΤΡΟΚΥΤΤΑΡΙΝΗ, ΝΟΠΟ με όχι λιγότερο από 25% αλκοόλη, κατά βάρος	1	1.3C		1 (+13)	105	0	P114a	PP43	MP20					1	W2		CW1		1.3C		
0343	ΝΙΤΡΟΚΥΤΤΑΡΙΝΗ, ΠΛΑΣΤΙΚΟΠΟΙΗΜΗ με όχι λιγότερο από 18% πλαστικοποιητή, κατά βάρος	1	1.3C		1 (+13)	105	0	P111		MP20					1	W2		CW1		1.3C		
0344	ΒΛΗΜΑΤΑ με εκρηκτική γόμωση	1	1.4D		1.4		0	P130 LP101 L1	PP67 L1	MP21					2	W2		CW1		1.4D		
0345	ΒΛΗΜΑΤΑ, ΑΔΡΑΝΗ με συγχυτή	1	1.4S		1.4		0	P130 LP101 L1	PP67 L1	MP23					4	W2		CW1	CE1	1.4S		
0346	ΒΛΗΜΑΤΑ με εκρηκτικό μηχανισμό ή βλητική γόμωση	1	1.2D		1		0	P130 LP101 L1	PP67 L1	MP21					1	W2		CW1		1.2D		

UN Αριθ.	Όνομα και περιγραφή	Κλάση	Κωδικός Τύπου-Ταξινόμησης	Ομάδα Σηκυσίας	Επικείες	Ειδικές διατάξεις	Περιορισμένες και εξαιρούμενες ποσότητες	Συσκευασία			Φορτίες δέξαμενής και εμπορευματοκιβώτια μεταφοράς χύμα		Δεξαμενές RID			Κατηγορία μεταφοράς	Ειδικές διατάξεις μεταφοράς			Επίπεδο κίνησης	Αριθμ. Αναφοράς στις κινδύνου
								Οδηγίες συσκευασίας	Ειδικές διατάξεις συσκευασίας	Διατάξεις μικτής συσκευασίας	Οδηγίες	Ειδικές διατάξεις	Κωδικός δέξαμενής	Ειδικές διατάξεις	Κόλλα		Χύμα	Φόρτιση, εκφόρτιση και χειρισμός			
	3.1.2	2.2	2.2	2.1.1.3	5.2.2	3.3	3.4.6/3.5.1.2	4.1.4	4.1.4	4.1.10	4.2.5.2, 7.3.2	4.2.5.3	4.3	4.3.5, 6.8.4	1.1.3.1c)	7.2.4	7.3.3	7.5.11	7.6	5.3.2.3	
(1)		(3a)	(3b)	(4)	(5)	(6)	(7a)	(8)	(9a)	(9b)	(10)	(11)	(12)	(13)	(15)	(16)	(17)	(18)	(19)	(20)	
0347	ΒΛΗΜΑΤΑ με εκρηκτική μηχανισμό ή βλαπτική γέμιση	1	1.4D		1.4		0	P130 LP101	P67 L1	MP21					2	W2		OW1		1.4D	
0348	ΦΥΣΙΓΓΕΣ ΓΙΑ ΟΠΛΑ με εκρηκτική γέμιση	1	1.4F		1.4		0	P130		MP23					2	W2		OW1		1.4F	
0349	ΕΙΔΗ, ΕΚΡΗΚΤΙΚΑ, Ε.Α.Ο.	1	1.4S		1.4	178 274	0	P101		MP2					4	W2		OW1	CE1	1.4S	
0350	ΕΙΔΗ, ΕΚΡΗΚΤΙΚΑ, Ε.Α.Ο.	1	1.4B		1.4	178 274	0	P101		MP2					2	W2		OW1		1.4B	
0351	ΕΙΔΗ, ΕΚΡΗΚΤΙΚΑ, Ε.Α.Ο.	1	1.4C		1.4	178 274	0	P101		MP2					2	W2		OW1		1.4C	
0352	ΕΙΔΗ, ΕΚΡΗΚΤΙΚΑ, Ε.Α.Ο.	1	1.4D		1.4	178 274	0	P101		MP2					2	W2		OW1		1.4D	
0353	ΕΙΔΗ, ΕΚΡΗΚΤΙΚΑ, Ε.Α.Ο.	1	1.4G		1.4	178 274	0	P101		MP2					2	W2		OW1		1.4G	
0354	ΕΙΔΗ, ΕΚΡΗΚΤΙΚΑ, Ε.Α.Ο.	1	1.1L		1 (+3)	178 274	0	P101		MP1					0	W2		OW1 OW4		1.1L	
0355	ΕΙΔΗ, ΕΚΡΗΚΤΙΚΑ, Ε.Α.Ο.	1	1.2L		1 (+3)	178 274	0	P101		MP1					0	W2		OW1 OW4		1.2L	
0356	ΕΙΔΗ, ΕΚΡΗΚΤΙΚΑ, Ε.Α.Ο.	1	1.3L		1 (+3)	178 274	0	P101		MP1					0	W2		OW1 OW4		1.3L	
0357	ΟΥΣΙΕΣ, ΕΚΡΗΚΤΙΚΕΣ, Ε.Α.Ο.	1	1.1L		1 (+3)	178 274	0	P101		MP1					0	W2		OW1 OW4		1.1L	
0358	ΟΥΣΙΕΣ, ΕΚΡΗΚΤΙΚΑ, Ε.Α.Ο.	1	1.2L		1 (+3)	178 274	0	P101		MP1					0	W2		OW1 OW4		1.2L	
0359	ΟΥΣΙΕΣ, ΕΚΡΗΚΤΙΚΑ, Ε.Α.Ο.	1	1.3L		1 (+3)	178 274	0	P101		MP1					0	W2		OW1 OW4		1.3L	
0360	ΣΥΝΟΛΑ ΠΥΡΟΚΡΟΤΗΤΩΝ, ΜΗ-ΗΛΕΚΤΡΙΚΩΝ για ανατινάζεις	1	1.1B		1 (+3)		0	P131		MP23					1	W2		OW1		1.1B	

ΕΦΗΜΕΡΙΣ ΤΗΣ ΚΥΒΕΡΝΗΣΕΩΣ (ΤΕΥΧΟΣ ΔΕΥΤΕΡΟ)

37557

UN Αριθμ.	Όνομα και περιγραφή	Κλάση	Κωδικός Τυποποίησης	Ομάδα Συσκευασίας	Επίπεδο	Ειδικές Διατάξεις	Παραρτημένες και εξαρτούμενες προσαρμογές	Συσκευασία			Φορητές δεξαμενές και εμπροσθιοκείμενα μεταφορικά χύμα		Δεξαμενές RID			Κατηγορία μεταφορής	Ειδικές Διατάξεις μεταφορής			Επιπλέον Αριθμ. Αναγνώρισης κινδύνου
								Οδηγίες συσκευασίας	Ειδικές διατάξεις συσκευασίας	Διατάξεις μόνιτης συσκευασίας	Οδηγίες	Ειδικές διατάξεις	Κωδικός δεξαμενής	Ειδικές διατάξεις	Κόβια		Χύμα	Φορτωσιμή, εκφόρτωσιμή και χειρισμός		
	3.1.2	2.2	2.2	2.1.1.3	5.2.2	3.3	3.4.6/3.5.1.2	4.1.4	4.1.4	4.1.10	4.2.5.2, 7.3.2	4.2.5.3	4.3	4.3.5, 6.8.4	1.1.3.1c)	7.2.4	7.3.3	7.5.11	7.6	5.3.2.3
(1)		(3a)	(3b)	(4)	(5)	(6)	(7a)	(8)	(9a)	(9b)	(10)	(11)	(12)	(13)	(15)	(16)	(17)	(18)	(19)	(20)
0361	ΣΥΝΟΛΑ ΠΥΡΟΦΡΟΤΗΤΩΝ, ΜΗ-ΗΛΕΚΤΡΙΚΩΝ για αντανάξεις	1	1.4B		1.4		0	E0	P131	MP23					2	W2		CW1		1.4B
0362	ΠΥΡΟΜΑΧΙΚΑ, ΕΞΑΣΚΗΣΗΣ	1	1.4G		1.4		0	E0	P130 LP101	MP23					2	W2		CW1		1.4G
0363	ΠΥΡΟΜΑΧΙΚΑ, ΑΝΤΟΧΗΣ	1	1.4G		1.4		0	E0	P130 LP101	MP23					2	W2		CW1		1.4G
0364	ΠΥΡΟΦΡΟΤΗΤΕΣ ΓΙΑ ΠΥΡΟΜΑΧΙΚΑ	1	1.2B		1 (+13)		0	E0	P133	MP23					1	W2		CW1		1.2B
0365	ΠΥΡΟΦΡΟΤΗΤΕΣ ΓΙΑ ΠΥΡΟΜΑΧΙΚΑ	1	1.4B		1.4		0	E0	P133	MP23					2	W2		CW1		1.4B
0366	ΠΥΡΟΦΡΟΤΗΤΕΣ ΓΙΑ ΠΥΡΟΜΑΧΙΚΑ	1	1.4S		1.4	347	0	E0	P133	MP23					4	W2		CW1	CE1	1.4S
0367	ΦΥΤΙΛΙΑ, ΕΚΡΗΚΤΙΚΑ ΠΥΡΑΥΛΑ	1	1.4S		1.4		0	E0	P141	MP23					4	W2		CW1	CE1	1.4S
0368	ΦΥΤΙΛΙΑ, ΠΥΡΟΔΟΤΗΣΗΣ	1	1.4S		1.4		0	E0	P141	MP23					4	W2		CW1	CE1	1.4S
0369	ΚΕΦΑΛΕΣ, ΡΟΥΚΕΤΑ με εκρηκτική νόμισση	1	1.1F		1 (+13)		0	E0	P130	MP23					1	W2		CW1		1.1F
0370	ΚΕΦΑΛΕΣ, ΡΟΥΚΕΤΩΝ με εκρηκτικό μηχανισμό ή βλητική νόμισση	1	1.4D		1.4		0	E0	P130 LP101	MP21					2	W2		CW1		1.4D
0371	ΚΕΦΑΛΕΣ, ΡΟΥΚΕΤΩΝ με εκρηκτικό μηχανισμό ή βλητική νόμισση	1	1.4F		1.4		0	E0	P130	MP23					2	W2		CW1		1.4F
0372	ΒΟΜΒΙΔΕΣ, ΕΞΑΣΚΗΣΗΣ, χείρως ή όπλου	1	1.2G		1		0	E0	P141	MP23					1	W2		CW1		1.2G
0373	ΜΗΧΑΝΗΜΑΤΑ ΣΗΜΑΤΟΔΟΤΗΣΗΣ, ΧΕΙΡΩΣ	1	1.4S		1.4		0	E0	P135	MP23 MP24					4	W2		CW1	CE1	1.4S
0374	ΜΗΧΑΝΗΜΑΤΑ ΗΧΟΥ, ΕΚΡΗΚΤΙΚΑ	1	1.1D		1 (+13)		0	E0	P134 LP102	MP21					1	W2		CW1		1.1D
0375	ΜΗΧΑΝΗΜΑΤΑ ΗΧΟΥ, ΕΚΡΗΚΤΙΚΑ	1	1.2D		1		0	E0	P134 LP102	MP21					1	W2		CW1		1.2D
0376	ΕΓΧΥΤΕΣ, ΣΩΛΗΝΟΕΙΔΕΙΣ	1	1.4S		1.4		0	E0	P133	MP23					4	W2		CW1	CE1	1.4S
0377	ΕΓΧΥΤΕΣ, ΤΥΠΟΥ ΚΑΥΥΛΟΥ	1	1.1B		1 (+13)		0	E0	P133	MP23					1	W2		CW1		1.1B
0378	ΕΓΧΥΤΕΣ, ΤΥΠΟΥ ΚΑΥΥΛΟΥ	1	1.4B		1.4		0	E0	P133	MP23					2	W2		CW1		1.4B

UN Αριθμ.	Όνομα και περιγραφή	Κλάση	Κωδικός ταξινόμησης	Ομάδα	Επικτές	Ειδικές διατάξεις	Περιορισμένες και εξαρτηρούμενες ποσότητες	Συσκευασία			Φορητές δεξαμενές και εξοπλισμοί κέρμα με φορητούς χύμα	Κωδικός δεξαμενής	Δεξαμενές RID			Κατηγορία μεταφορών	Ειδικές διατάξεις μεταφοράς			Επείγουσα διάγνωση	Αριθμ. Αναγνωρίσιμου κινδύνου
								Οδηγίες συσκευασίας	Ειδικές διατάξεις συσκευασίας	Διατάξεις μικτής συσκευασίας			Οδηγίες	Ειδικές διατάξεις	Κόλλα		Χύμα	Φορτίωση, εκφόρτιση και χειρισμός			
	3.1.2	2.2	2.1.1.3		5.2.2	3.3	3.4.6.0.5.1.2	4.1.4	4.1.4	4.1.10	4.2.5.2, 4.2.5.3, 7.3.2	4.3	4.3.5, 6.8.4	1.1.3.1a)	7.2.4	7.3.3	7.5.11	7.6	5.3.2.3		
(1)	(2)	(3a)	(4)	(5)	(6)	(7a)	(7b)	(8)	(9a)	(9b)	(10)	(12)	(13)	(15)	(16)	(17)	(18)	(19)	(20)		
0379	ΦΗΚΕΣ, ΦΥΣΙΓΓΙΩΝ, ΚΕΝΕΣ, ΜΕ ΕΓΧΥΤΗ ΕΙΔΗ, ΠΥΡΟΦΟΡΙΚΑ	1	1.4C		1.4		0	P136		MP22				2	W2		CW1		1.4C		
0380	ΕΙΔΗ, ΠΥΡΟΦΟΡΙΚΑ	1	1.2L		1 (+13)		0	P101		MP1				0	W2		CW1 CW4		1.2L		
0381	ΦΥΣΙΓΓΙΕΣ, ΜΗΧΑΝΗ ΕΣΧΥΟΣ	1	1.2C		1		0	P134 LP102		MP22				1	W2		CW1		1.2C		
0382	ΣΥΣΤΑΤΙΚΑ ΕΙΔΗ, ΕΚΡΗΚΤΙΚΑ, ΣΔΗΡΟΔΡΟΜΩΝ, Ε.Α.Ο.	1	1.2B		1 (+13)	178 274	0	P101		MP2				1	W2		CW1		1.2B		
0383	ΣΥΣΤΑΤΙΚΑ ΕΙΔΗ, ΕΚΡΗΚΤΙΚΑ, ΣΔΗΡΟΔΡΟΜΩΝ, Ε.Α.Ο.	1	1.4B		1.4	178 274	0	P101		MP2				2	W2		CW1		1.4B		
0384	ΣΥΣΤΑΤΙΚΑ ΕΙΔΗ, ΕΚΡΗΚΤΙΚΑ, ΣΔΗΡΟΔΡΟΜΩΝ, Ε.Α.Ο.	1	1.4S		1.4	178 274	0	P101		MP2				4	W2		CW1	CE1	1.4S		
0385	5-ΝΙΤΡΟΒΕΝΖΟΤΡΙΑΖΟΛΗ	1	1.1D		1 (+13)		0	P112b P112c		MP20				1	W2 W3		CW1		1.1D		
0386	ΤΡΙΝΙΤΡΟΒΕΝΖΟΛΟ-ΣΟΥΛΦΟΝΙΚΟ ΟΞΥ	1	1.1D		1 (+13)		0	P112b P112c	PP26	MP20				1	W2 W3		CW1		1.1D		
0387	ΤΡΙΝΙΤΡΟΦΟΡΕΝΟΝΗ	1	1.1D		1 (+13)		0	P112b P112c		MP20				1	W2 W3		CW1		1.1D		
0388	ΜΙΓΜΑ ΤΡΙΝΙΤΡΟΛΟΛΟΛΟΙΟΥ (ΤΝΤ) ΚΑΙ ΤΡΙΝΙΤΡΟΒΕΝΖΟΛΟΥ ή ΜΙΓΜΑ ΤΡΙΝΙΤΡΟΛΟΛΟΛΟΙΟΥ (ΤΝΤ) ΚΑΙ ΕΞΑΝΙΤΡΟΣΤΙΒΕΝΙΟΥ	1	1.1D		1 (+13)		0	P112b P112c		MP20				1	W2 W3		CW1		1.1D		
0389	ΜΙΓΜΑ ΤΡΙΝΙΤΡΟΛΟΛΟΙΟΥ (ΤΝΤ) ΚΑΙ ΤΡΙΝΙΤΡΟΒΕΝΖΟΛΟΥ ή ΜΙΓΜΑ ΤΡΙΝΙΤΡΟΛΟΛΟΙΟΥ (ΤΝΤ) ΚΑΙ ΕΞΑΝΙΤΡΟΣΤΙΒΕΝΙΟΥ	1	1.1D		1 (+13)		0	P112b P112c		MP20				1	W2 W3		CW1		1.1D		
0390	ΤΡΙΤΟΝΑΛΗ	1	1.1D		1 (+13)		0	P112b P112c		MP20				1	W2 W3		CW1		1.1D		

ΕΦΗΜΕΡΙΣ ΤΗΣ ΚΥΒΕΡΝΗΣΕΩΣ (ΤΕΥΧΟΣ ΔΕΥΤΕΡΟ)

37559

UN Αριθμ.	Όνομα και περιγραφή	Κλάση	Κωδικός Τεχνολογίας	Ομάδα Συσκευασίας	Επίπεδο	Ειδικές διατάξεις	Παραρτημένες και εξαρτούμενες προδιαγίγες	Συσκευασία				Φορητές δεξαμενές και εμπορευματοκιβώτια μεταφορές χύμα	Δεξαμενές RID		Κατηγορία μεταφορές	Ειδικές διατάξεις μεταφορές			Επιπλέον δέματα	Αριθμ. Αναγνώρισης κινδύνου	
								Οδηγίες συσκευασίας	Ειδικές διατάξεις συσκευασίας	Διατάξεις μικτής συσκευασίας	Οδηγίες		Κωδικός δεξαμενής	Ειδικές διατάξεις		Κόβια	Χύμα	Φόρτωση, εκφόρτωση και χειρισμός			
(1)	3.1.2	2.2	2.2	2.1.1.3	5.2.2	3.3	3.4.6/3.5.1.2	4.1.4	4.1.4	4.1.10	4.2.5.2, 7.3.2	4.2.5.3	4.3	4.3.5, 6.8.4	1.1.3.1c)	7.2.4	7.3.3	7.5.11	7.6	5.3.2.3	
0391	(2)	1	1.1D	(3b)	(4)	(6)	(7a)	(8)	(9a)	(9b)	(10)	(11)	(12)	(13)	(15)	(16)	(17)	(18)	(19)	(20)	
					1 (+15)	266	0	P112a P112b	MP20	MP20					1	W2 W3		CW1		1.1D	
	ΜΙΓΜΑ ΚΥΚΛΟΤΡΙΜΕΘΥΛΕΝΟ-ΤΡΙΝΙΤΡΑΜΙΝΗΣ (ΚΥΚΛΟΝΙΤΗΣ, ΕΞΟΓΟΝΟ, RDX) ΚΑΙ ΚΥΚΛΟΤΕΤΡΑΜΕΘΥΛΕΝΟΤΕΤΡΑΝΙΤΡΑΜΙΝΗΣ (ΗΜΧ, ΟΚΤΟΓΟΝΟ), ΝΩΠΗ με όχι λιγότερο από 15% νερό, κατά βάρος ή ΑΠΕΥΘΕΣ ΘΗΤΟΠΗΜΕΝΟ με όχι λιγότερο από 10% επιβάρυνση κατά βάρος	1	1.1D				0	E0													
0392	ΕΞΑΝΤΡΟΣΤΑΒΕΝΟ	1	1.1D		1 (+13)		0	E0		MP20					1	W2 W3		CW1		1.1D	
0393	ΕΞΟΤΟΝΑΛΗ	1	1.1D		1 (+13)		0	E0		MP20					1	W2 W3		CW1		1.1D	
0394	ΤΡΙΝΙΤΡΟΡΕΖΙΝΟΛΗ (ΣΤΥΦΝΙΚΟ ΟΞΥ), ΝΩΠΗ με όχι λιγότερο από 20% νερό, ή μίγμα αλκοόλης και νερού κατά βάρος	1	1.1D		1 (+15)		0	E0		MP20					1	W2		CW1		1.1D	
0395	ΚΙΝΗΤΗΡΕΣ ΡΟΥΚΕΤΩΝ, ΥΠΡΟΝ ΚΑΥΣΙΜΩΝ	1	1.2J		1 (+13)		0	E0		MP23					1	W2		CW1		1.2J	
0396	ΚΙΝΗΤΗΡΕΣ ΡΟΥΚΕΤΩΝ, ΥΠΡΟΝ ΚΑΥΣΙΜΩΝ	1	1.3J		1 (+13)		0	E0		MP23					1	W2		CW1		1.3J	
0397	ΡΟΥΚΕΤΕΣ, ΥΠΡΟΝ ΚΑΥΣΙΜΩΝ με εκρηκτική φόρμωση	1	1.1J		1 (+13)		0	E0		MP23					1	W2		CW1		1.1J	
0398	ΡΟΥΚΕΤΕΣ, ΥΠΡΟΝ ΚΑΥΣΙΜΩΝ με εκρηκτική φόρμωση	1	1.2J		1 (+13)		0	E0		MP23					1	W2		CW1		1.2J	
0399	ΒΟΜΒΕΣ με ΕΥΦΛΕΚΤΟ ΥΓΡΟ με εκρηκτική φόρμωση	1	1.1J		1 (+13)		0	E0		MP23					1	W2		CW1		1.1J	

UN Αριθμ.	Όνομα και περιγραφή	Κλάση	Κωδικός Ταξινόμησης	Ομάδα Συσκευασίας	Επίπεδες	Ειδικές Διατάξεις	Περιορισμένες και εξαρριωμένες ποσοτήτες		Συσκευασία			Φορητές δεξαμενές και εμπροσθητοκείμενα μεταφορικά χύμα	Κωδικός δεξαμενής	Δείκτες RID		Κατηγορία μεταφορικής	Ειδικές διατάξεις μεταφορικής			Επείγοντα θέματα	Αριθμ. Αναγνώρισης κινδύνου
							(7α)	(7β)	Οδηγίες συσκευασίας	Ειδικές διατάξεις συσκευασίας	Διατάξεις μικτής συσκευασίας			Οδηγίες	Ειδικές διατάξεις		Κόλα	Χύμα	Φόρτωση, εκφόρτωση και χειρισμός		
(1)	3.1.2	2.2	2.2	2.1.1.3	5.2.2	3.3	3.4.6/3.5.1.2	4.1.4	4.1.4	4.1.10	4.2.5.2, 7.3.2	4.2.5.3	4.3	4.3.5, 6.8.4	1.1.3.1c)	7.2.4	7.3.3	7.5.11	7.6	5.3.2.3	
(2)	(2)	(3α)	(3β)	(4)	(5)	(6)	(7α)	(8)	(9α)	(9β)	(10)	(11)	(12)	(13)	(15)	(16)	(17)	(18)	(19)	(20)	
0400	ΒΟΜΒΕΣ με ΕΥΦΛΕΚΤΟ ΥΓΡΟ με εκρηκτική φόρτιση	1	1.2J		1 (+3)		0	P101		MP23					1	W2		CW1		1.2J	
0401	ΔΙΠΗΡΥΛΟΣΟΥΦΙΔΙΟ, ξηρό ή υγρό με λιγότερο από 10% νερό, κατά βάρος	1	1.1D		1 (+3)		0	P112a P112b P112c		MP20					1	W2 W3		CW1		1.1D	
0402	ΥΠΕΡΧΛΩΡΙΚΟ ΑΜΜΩΝΙΟ	1	1.1D		1 (+3)	162	0	P112b P112c		MP20					1	W2 W3		CW1		1.1D	
0403	ΦΩΤΟΒΟΛΙΑΣ, ΑΕΡΟΣ	1	1.4G		1.4		0	P135		MP23					2	W2		CW1		1.4G	
0404	ΦΩΤΟΒΟΛΙΑΣ, ΑΕΡΟΣ	1	1.4S		1.4		0	P135		MP23					4	W2		CW1	CEI	1.4S	
0405	ΦΥΣΙΓΓΕΣ, ΣΗΜΑΤΟΔΟΤΗΣΗΣ	1	1.4S		1.4		0	P135		MP23 MP24					4	W2		CW1	CEI	1.4S	
0406	ΔΙΝΙΤΡΟΣΟΒΕΝΖΟΛΙΟ	1	1.3C		1 (+3)		0	P114b		MP20					1	W2 W3		CW1		1.3C	
0407	ΤΕΤΡΑΖΟΛ-1-ΟΞΙΚΟ ΟΞΥ	1	1.4C		1.4		0	P114b		MP20					2	W2		CW1		1.4C	
0408	ΦΥΤΙΛΙΑ, ΕΚΡΗΚΤΙΚΑ ΠΥΡΟΔΟΤΙΚΑ με προσατευτικά στοιχεία	1	1.1D		1 (+3)		0	P141		MP21					1	W2		CW1		1.1D	
0409	ΦΥΤΙΛΙΑ, ΕΚΡΗΚΤΙΚΑ ΠΥΡΟΔΟΤΙΚΑ με προσατευτικά στοιχεία	1	1.2D		1		0	P141		MP21					1	W2		CW1		1.2D	
0410	ΦΥΤΙΛΙΑ, ΕΚΡΗΚΤΙΚΑ ΠΥΡΟΔΟΤΙΚΑ με προσατευτικά στοιχεία	1	1.4D		1.4		0	P141		MP21					2	W2		CW1		1.4D	
0411	PENTAERYTHRITE TETRANITRATE (ΤΕΤΡΑΝΙΤΡΙΚΗ ΠΕΝΤΑΕΡΥΘΡΥΤΟΛΗ, ΡΕΤΝ) με όχι λιγότερο από 7% κερί, κατά βάρος	1	1.1D		1 (+5)	131	0	P112b P112c		MP20					1	W2 W3		CW1		1.1D	
0412	ΦΥΣΙΓΓΕΣ ΓΙΑ ΟΠΛΑ με εκρηκτική φόρτιση	1	1.4E		1.4		0	P130 LP101	PP67 L1	MP21					2	W2		CW1		1.4E	
0413	ΦΥΣΙΓΓΕΣ ΓΙΑ ΟΠΛΑ, ΑΣΦΑΙΡΑ	1	1.2C		1		0	P130		MP22					1	W2		CW1		1.2C	
0414	ΓΟΜΩΣΕΙΣ, ΠΡΟΦΩΤΗΤΙΚΕΣ, ΓΙΑ ΚΑΝΟΝΙΑ	1	1.2C		1		0	P130		MP22					1	W2		CW1		1.2C	

ΕΦΗΜΕΡΙΣ ΤΗΣ ΚΥΒΕΡΝΗΣΕΩΣ (ΤΕΥΧΟΣ ΔΕΥΤΕΡΟ)

37561

UN Αριθμ.	Όνομα και περιγραφή	Κλάση	Κωδικός Τεχνολογικής πρόοδος	Ομάδα Συσκευασίας	Επίπεδο	Ειδικές διατάξεις	Περιορισμένες και εξαιρετικές προσαρμογές	Συσκευασία				Φορητές δεξαμενές και εμπλεκόμενα κελύφη μεταφορές χύμα	Δεξαμενές RID			Κατηγορία μεταφορές	Ειδικές διατάξεις μεταφορές			Επίπεδα δέματα	Αριθμ. Αναγνώρισης κινδύνου
								Οδηγίες συσκευασίας	Ειδικές διατάξεις συσκευασίας	Διατάξεις μικτής συσκευασίας	Οδηγίες διατάξεις συσκευασίας		Κωδικός δεξαμενής	Ειδικές διατάξεις	Κόβρα		Χύμα	Φόρτωση, εκφόρτωση και χειρισμός			
	3.1.2	2.2	2.2	2.1.1.3	5.2.2	3.3	3.4.6/3.5.1.2	4.1.4	4.1.4	4.1.10	4.2.5.2, 7.3.2	4.2.5.3	4.3	4.3.5, 6.8.4	1.1.3.1c)	7.2.4	7.3.3	7.5.11	7.6	5.3.2.3	
(1)		(3a)	(3b)	(4)	(5)	(6)	(7a)	(8)	(9a)	(9b)	(10)	(11)	(12)	(13)	(15)	(16)	(17)	(18)	(19)	(20)	
0415	ΓΟΜΩΣΕΙΣ, ΠΡΟΦΟΗΤΙΚΕΣ	1	1.2C		1		0	P143	PP76	MP22					1	W2		CW1		1.2C	
0417	ΦΥΣΙΓΓΕΣ ΓΙΑ ΟΠΛΑ, ΑΔΡΑΝΕΣ ΒΛΗΜΑΤΑ Η ΦΥΣΙΓΓΕΣ, ΜΙΚΡΑ ΟΠΛΑ	1	1.3C		1		0	P130		MP22					1	W2		CW1		1.3C	
0418	ΦΩΤΟΒΟΛΛΕΣ, ΕΠΙΦΑΝΕΙΑΣ	1	1.1G		1 (+3)		0	P135		MP23					1	W2		CW1		1.1G	
0419	ΦΩΤΟΒΟΛΛΕΣ, ΕΠΙΦΑΝΕΙΑΣ	1	1.2G		1		0	P135		MP23					1	W2		CW1		1.2G	
0420	ΦΩΤΟΒΟΛΛΕΣ, ΑΕΡΟΣ	1	1.1G		1 (+3)		0	P135		MP23					1	W2		CW1		1.1G	
0421	ΦΩΤΟΒΟΛΛΕΣ, ΑΕΡΟΣ	1	1.2G		1		0	P135		MP23					1	W2		CW1		1.2G	
0424	ΒΛΗΜΑΤΑ, αδρανή με ανχνευτή	1	1.3G		1		0	P130 LP101	PP67 L1	MP23					1	W2		CW1		1.3G	
0425	ΒΛΗΜΑΤΑ, αδρανή με ανχνευτή	1	1.4G		1.4		0	P130 LP101	PP67 L1	MP23					2	W2		CW1		1.4G	
0426	ΒΛΗΜΑΤΑ με εκρηκτικό μηχανισμό ή βλητική νόημαση	1	1.2F		1 (+3)		0	P130		MP23					1	W2		CW1		1.2F	
0427	ΒΛΗΜΑΤΑ με εκρηκτικό μηχανισμό ή βλητική νόημαση	1	1.4F		1.4		0	P130		MP23					2	W2		CW1		1.4F	
0428	ΕΙΔΗ, ΠΥΡΟΤΕΧΝΙΚΑ για τεχνικούς σκοπούς	1	1.1G		1 (+3)		0	P135		MP23 MP24					1	W2		CW1		1.1G	
0429	ΕΙΔΗ, ΠΥΡΟΤΕΧΝΙΚΑ για τεχνικούς σκοπούς	1	1.2G		1		0	P135		MP23 MP24					1	W2		CW1		1.2G	
0430	ΕΙΔΗ, ΠΥΡΟΤΕΧΝΙΚΑ για τεχνικούς σκοπούς	1	1.3G		1		0	P135		MP23 MP24					1	W2		CW1		1.3G	
0431	ΕΙΔΗ, ΠΥΡΟΤΕΧΝΙΚΑ για τεχνικούς σκοπούς	1	1.4G		1.4		0	P135		MP23 MP24					2	W2		CW1	CEI	1.4G	
0432	ΕΙΔΗ, ΠΥΡΟΤΕΧΝΙΚΑ για τεχνικούς σκοπούς	1	1.4S		1.4		0	P135		MP23 MP24					4	W2		CW1	CEI	1.4S	
0433	ΠΥΡΤΙΔΑ ΣΥΣΣΩΜΑΤΩΜΕΝΗ (ΠΥΡΤΙΔΑ ΣΕ ΠΑΞΤΑ) φορητή με όχι λιγότερο από 17% αλκοόλη κατά βάρος	1	1.1C		1 (+3)	266	0	P111		MP20					1	W2		CW1		1.1C	

UN Αριθμ.	Όνομα και περιγραφή	Κλάση	Κωδικός Ταξινόμησης	Ομάδα Συσκευασίας	Επίπεδες	Ειδικές Διατάξεις	Περιορισμένες και εξαιρουμένες ποσότητες		Συσκευασία			Φορητές δεξαμενές και εμπορευματοκείμενα μεταφορικής χύμα	Κωδικός δεξαμενής	Δείκτες RID		Κατηγορία μεταφορικής	Ειδικές διατάξεις μεταφορικής			Επείγοντα θέματα	Αριθμ. Αναγνώρισης κινδύνου
							(7a)	(7b)	Οδηγίες συσκευασίας	Ειδικές διατάξεις συσκευασίας	Διατάξεις μικτής συσκευασίας			Οδηγίες	Ειδικές διατάξεις		Κόλλα	Χύμα	Φόρτωση, εκφόρτωση και χειρισμός		
(1)	3.1.2	2.2	2.2	2.1.1.3	5.2.2	3.3	3.4.6/3.5.1.2	4.1.4	4.1.4	4.1.10	4.2.5.2, 4.2.5.3, 7.3.2	4.3	4.3.5, 6.8.4	1.1.3.1c)	7.2.4	7.3.3	7.5.11	7.6	5.3.2.3		
(2)	(2)	(3a)	(3b)	(4)	(5)	(6)	(7a)	(7b)	(8a)	(8b)	(10)	(11)	(12)	(13)	(16)	(17)	(18)	(19)	(20)		
0434	ΒΛΗΜΑΤΑ με εκρηκτικό μηχανισμό ή βλητική γύμωση	1	1.2G		1		0	E0	PP67 L1	MP23				1	W2		CW1		1.2G		
0435	ΒΛΗΜΑΤΑ με εκρηκτικό μηχανισμό ή βλητική γύμωση	1	1.4G		1.4		0	E0	PP67 L1	MP23				2	W2		CW1		1.4G		
0436	ΡΟΥΚΕΤΕΣ με βλητική γύμωση	1	1.2C		1		0	E0	PP67 L1	MP22				1	W2		CW1		1.2C		
0437	ΡΟΥΚΕΤΕΣ με βλητική γύμωση	1	1.3C		1		0	E0	PP67 L1	MP22				1	W2		CW1		1.3C		
0438	ΡΟΥΚΕΤΕΣ με βλητική γύμωση	1	1.4C		1.4		0	E0	PP67 L1	MP22				2	W2		CW1		1.4C		
0439	ΓΟΜΩΣΕΙΣ ΜΟΡΦΟΠΟΙΗΜΕΝΕΣ, χωρίς πυροκροτητή	1	1.2D		1		0	E0	PP70	MP21				1	W2		CW1		1.2D		
0440	ΓΟΜΩΣΕΙΣ ΜΟΡΦΟΠΟΙΗΜΕΝΕΣ, χωρίς πυροκροτητή	1	1.4D		1.4		0	E0	PP70	MP21				2	W2		CW1		1.4D		
0441	ΓΟΜΩΣΕΙΣ ΜΟΡΦΟΠΟΙΗΜΕΝΕΣ, χωρίς πυροκροτητή	1	1.4S		1.4	347	0	E0	PP70	MP23				4	W2		CW1	CEI	1.4S		
0442	ΓΟΜΩΣΕΙΣ ΕΚΡΗΚΤΙΚΑ, ΕΜΠΟΡΙΚΑ χωρίς ΠΥΡΟΚΡΟΤΗΤΗ	1	1.1D		1 (+*3)		0	E0		MP21				1	W2		CW1		1.1D		
0443	ΓΟΜΩΣΕΙΣ ΕΚΡΗΚΤΙΚΑ, ΕΜΠΟΡΙΚΑ χωρίς πυροκροτητή	1	1.2D		1		0	E0		MP21				1	W2		CW1		1.2D		
0444	ΓΟΜΩΣΕΙΣ ΕΚΡΗΚΤΙΚΑ, ΕΜΠΟΡΙΚΑ χωρίς πυροκροτητή	1	1.4D		1.4		0	E0		MP21				2	W2		CW1		1.4D		
0445	ΓΟΜΩΣΕΙΣ ΕΚΡΗΚΤΙΚΑ, ΕΜΠΟΡΙΚΑ χωρίς πυροκροτητή	1	1.4S		1.4	347	0	E0		MP23				4	W2		CW1	CEI	1.4S		
0446	ΘΗΚΕΣ, ΕΥΦΛΕΚΤΕΣ, ΚΕΝΕΣ, χωρίς εγχυτή	1	1.4C		1.4		0	E0	P136	MP22				2	W2		CW1		1.4C		
0447	ΘΗΚΕΣ, ΕΥΦΛΕΚΤΕΣ, ΚΕΝΕΣ, χωρίς εγχυτή	1	1.3C		1		0	E0	P136	MP22				1	W2		CW1		1.3C		

ΕΦΗΜΕΡΙΣ ΤΗΣ ΚΥΒΕΡΝΗΣΕΩΣ (ΤΕΥΧΟΣ ΔΕΥΤΕΡΟ)

37563

UN Αριθμ.	Όνομα και περιγραφή	Κλάση	Κωδικός Τυγνό-Συνσκευής	Ομάδα	Επίπεδο	Ειδικές διαστάσεις	Παραρτημένες και εξεχόμενες προσαρμογές	Συσκευασία				Φορητές δέξιμες και εμπορευματοκιβώτια μεταφοράς χύμα	Δέξιμες RID			Κατηγορία μεταφοράς	Ειδικές διατάξεις μεταφοράς			Επιλογικά δέματα	Αριθμ. Αναγνώρισης κινδύνου
								Οδηγίες συσκευασίας	Ειδικές διατάξεις συσκευασίας	Διατάξεις μικτής συσκευασίας	Οδηγίες		Οδηγίες	Κωδικός δέξιμης	Κόβρα		Χύμα	Φόρτωση, εκφόρτωση και χειρισμός			
	3.1.2		2.2	2.1.1.3	5.2.2	3.3	3.4.6/3.5.1.2	4.1.4	4.1.4	4.1.10	4.2.5.2, 4.2.5.3, 7.3.2	4.3	4.3.5, 6.5.4	1.1.3.1c)	7.2.4	7.3.3	7.5.11	7.6	5.3.2.3		
(1)			(3a)	(4)	(5)	(6)	(7a)	(8)	(9a)	(9b)	(10)	(11)	(13)	(15)	(16)	(17)	(18)	(19)	(20)		
0448	5-ΜΕΡΚΑΠΤΟΤΕΤΡΑΖΟΛ-1-ΟΞΙΚΟ ΟΞΥ	1	1.4C		1.4		0	P114b		MP20				2	W2				1.4C		
0449	ΤΟΡΠΙΛΕΣ, ΥΓΡΟΝ ΚΑΥΣΙΜΟΝ με ή χωρίς εκρηκτική νόμισση	1	1.1J		1 (+13)		0	P101		MP23				1	W2				1.1J		
0450	ΤΟΡΠΙΛΕΣ, ΥΓΡΟΝ ΚΑΥΣΙΜΟΝ με αβρανεύς κεφαλές	1	1.3J		1 (+13)		0	P101		MP23				1	W2				1.3J		
0451	ΤΟΡΠΙΛΕΣ με εκρηκτική νόμισση	1	1.1D		1 (+13)		0	P130 LP101	PP67 L1	MP21				1	W2				1.1D		
0452	ΒΟΜΒΙΔΕΣ, ΕΞΑΣΚΗΣΗΣ, χυμής ή σπασυ	1	1.4G		1.4		0	P141		MP23				2	W2				1.4G		
0453	ΡΟΥΚΕΤΕΣ, LINE-THROWING	1	1.4G		1.4		0	P130		MP23				2	W2				1.4G		
0454	ΠΥΡΟΔΟΤΙΚΟΙ ΜΗΧΑΝΙΣΜΟΙ	1	1.4S		1.4		0	P142		MP23				4	W2				1.4S		
0455	ΠΥΡΟΚΡΟΤΗΤΕΣ, ΜΗ-ΗΛΕΚΤΡΙΚΟΙ ΓΙΑ ΑΝΑΤΙΝΑΞΕΙΣ	1	1.4S		1.4	347	0	P131	PP68	MP23				4	W2				1.4S		
0456	ΠΥΡΟΚΡΟΤΗΤΕΣ, ΗΛΕΚΤΡΙΚΟΙ ΓΙΑ ΑΝΑΤΙΝΑΞΕΙΣ	1	1.4S		1.4	347	0	P131		MP23				4	W2				1.4S		
0457	ΓΟΜΩΣΕΙΣ, ΕΚΡΗΚΤΙΚΕΣ, ΜΕ ΠΛΑΣΤΙΚΟΥΣ ΣΥΝΔΕΣΙΜΟΥΣ	1	1.1D		1 (+13)		0	P130		MP21				1	W2				1.1D		
0458	ΓΟΜΩΣΕΙΣ, ΕΚΡΗΚΤΙΚΕΣ, ΜΕ ΠΛΑΣΤΙΚΟΥΣ ΣΥΝΔΕΣΙΜΟΥΣ	1	1.2D		1		0	P130		MP21				1	W2				1.2D		
0459	ΓΟΜΩΣΕΙΣ, ΕΚΡΗΚΤΙΚΕΣ, ΜΕ ΠΛΑΣΤΙΚΟΥΣ ΣΥΝΔΕΣΙΜΟΥΣ	1	1.4D		1.4		0	P130		MP21				2	W2				1.4D		
0460	ΓΟΜΩΣΕΙΣ, ΕΚΡΗΚΤΙΚΕΣ, ΜΕ ΠΛΑΣΤΙΚΟΥΣ ΣΥΝΔΕΣΙΜΟΥΣ	1	1.4S		1.4	347	0	P130		MP23				4	W2				1.4S		
0461	ΣΥΣΤΑΤΙΚΑ ΜΕΡΗ, ΕΚΡΗΚΤΙΚΑ ΤΡΕΝΩΝ, Ε.Α.Ο.	1	1.1B		1 (+13)	178 274	0	P101		MP2				1	W2				1.1B		
0462	ΕΙΔΗ, ΕΚΡΗΚΤΙΚΑ, Ε.Α.Ο.	1	1.1C		1 (+13)	178 274	0	P101		MP2				1	W2				1.1C		
0463	ΕΙΔΗ, ΕΚΡΗΚΤΙΚΑ, Ε.Α.Ο.	1	1.1D		1 (+13)	178 274	0	P101		MP2				1	W2				1.1D		

UN Αριθμ.	Όνομα και περιγραφή	Κλάση	Κωδικός Τυποποίησης	Ομάδα Συσκευασίας	Επικέντρες	Ειδικές διατάξεις	Παραρτημένες και εξαρτημένες προσαρμογές	Συσκευασία			Φορητές δεξαμενές και αυτοματίζομενα κιβώτια μεταφοράς χύμα	Δεξαμενές RID		Κατηγορίες μεταφοράς			Επίπεδα κινδύνου		
								Οδηγίες συσκευασίας	Ειδικές διατάξεις συσκευασίας	Διατάξεις μικτής συσκευασίας		Οδηγίες	Ειδικές διατάξεις	Κωδικός δεξαμενής	Κόβια	Χύμα		Φόρτιση, εκφόρτιση και χειρισμός	
	3.1.2	2.2	2.1.1.3	4.1.4	5.2.2	3.3	3.4.6/3.5.1.2	4.1.4	4.1.4	4.1.10	4.2.5.2, 7.3.2	4.3	4.3.5, 6.8.4	1.1.3.1α)	7.2.4	7.3.3	7.5.11	7.6	5.3.2.3
(1)		(3a)	(3b)	(4)	(5)	(6)	(7a)	(8)	(9a)	(9b)	(10)	(11)	(12)	(13)	(16)	(17)	(18)	(19)	(20)
0464	ΕΙΔΗ, ΕΚΦΗΚΤΙΚΑ, Ε.Α.Ο.	1	1.1E		1 (+13)	178 274	0	P101		MP2				1	W2		CW1		1.1E
0465	ΕΙΔΗ, ΕΚΦΗΚΤΙΚΑ, Ε.Α.Ο.	1	1.1F		1 (+13)	178 274	0	P101		MP2				1	W2		CW1		1.1F
0466	ΕΙΔΗ, ΕΚΦΗΚΤΙΚΑ, Ε.Α.Ο.	1	1.2C		1	178 274	0	P101		MP2				1	W2		CW1		1.2C
0467	ΕΙΔΗ, ΕΚΦΗΚΤΙΚΑ, Ε.Α.Ο.	1	1.2D		1	178 274	0	P101		MP2				1	W2		CW1		1.2D
0468	ΕΙΔΗ, ΕΚΦΗΚΤΙΚΑ, Ε.Α.Ο.	1	1.2E		1	178 274	0	P101		MP2				1	W2		CW1		1.2E
0469	ΕΙΔΗ, ΕΚΦΗΚΤΙΚΑ, Ε.Α.Ο.	1	1.2F		1 (+13)	178 274	0	P101		MP2				1	W2		CW1		1.2F
0470	ΕΙΔΗ, ΕΚΦΗΚΤΙΚΑ, Ε.Α.Ο.	1	1.3C		1	178 274	0	P101		MP2				1	W2		CW1		1.3C
0471	ΕΙΔΗ, ΕΚΦΗΚΤΙΚΑ, Ε.Α.Ο.	1	1.4E		1.4	178 274	0	P101		MP2				2	W2		CW1		1.4E
0472	ΕΙΔΗ, ΕΚΦΗΚΤΙΚΑ, Ε.Α.Ο.	1	1.4F		1.4	178 274	0	P101		MP2				2	W2		CW1		1.4F
0473	ΟΥΣΙΕΣ, ΕΚΦΗΚΤΙΚΩΝ, Ε.Α.Ο.	1	1.1A																
0474	ΟΥΣΙΕΣ, ΕΚΦΗΚΤΙΚΩΝ, Ε.Α.Ο.	1	1.1C		1 (+13)	178 274	0	P101		MP2				1	W2 W3		CW1		1.1C
0475	ΟΥΣΙΕΣ, ΕΚΦΗΚΤΙΚΩΝ, Ε.Α.Ο.	1	1.1D		1 (+13)	178 274	0	P101		MP2				1	W2 W3		CW1		1.1D
0476	ΟΥΣΙΕΣ, ΕΚΦΗΚΤΙΚΩΝ, Ε.Α.Ο.	1	1.1G		1 (+13)	178 274	0	P101		MP2				1	W2 W3		CW1		1.1G
0477	ΟΥΣΙΕΣ, ΕΚΦΗΚΤΙΚΩΝ, Ε.Α.Ο.	1	1.3C		1 (+13)	178 274	0	P101		MP2				1	W2 W3		CW1		1.3C

ΑΠΑΙΤΟΥΡΕΙΤΑΙ Η ΜΕΤΑΦΟΡΑ

ΕΦΗΜΕΡΙΣ ΤΗΣ ΚΥΒΕΡΝΗΣΕΩΣ (ΤΕΥΧΟΣ ΔΕΥΤΕΡΟ)

37565

UN Αριθμ.	Όνομα και περιγραφή	Κλάση	Κωδικός Τεχνολογίας	Ομάδα Συσκευασίας	Επίπεδο	Ειδικές διατάξεις	Παραρτημένες και εξαιρεμένες προδιαγίες	Συσκευασία				Φορητές δεξαμενές και εμπορευματοκβήλια μεταφοράς χύμα	Δεξαμενές RID			Κατηγορία μεταφοράς	Ειδικές διατάξεις μεταφοράς			Επίπεδα δέματα	Αριθμ. Αναγνώρισης κινδύνου
								Οδηγίες συσκευασίας	Ειδικές διατάξεις συσκευασίας	Διατάξεις μικτής συσκευασίας	Οδηγίες		Ειδικές διατάξεις	Κωδικός δεξαμενής	Κατηγορία RID		Κόβλα	Χύμα	Φόρτωση, εξφόρτωση και χειρισμός		
	3.1.2	2.2	2.2	2.1.1.3	5.2.2	3.3	3.4.6/3.5.1.2	4.1.4	4.1.4	4.1.10	4.2.5.2, 7.3.2	4.2.5.3	4.3	4.3.5, 6.8.4	1.1.3.1c	7.2.4	7.3.3	7.5.11	7.6	5.3.2.3	
(1)		(3a)	(3b)	(4)	(5)	(6)	(7a)	(8)	(9a)	(9b)	(10)	(11)	(12)	(13)	(15)	(16)	(17)	(18)	(19)	(20)	
0478	ΟΥΖΙΕΣ, ΕΚΡΗΚΤΙΚΩΝ, Ε.Α.Ο.	1	1.3G		1	178 274	0	P101		MP2					1	W2 W3		CW1		1.3G	
0479	ΟΥΖΙΕΣ, ΕΚΡΗΚΤΙΚΩΝ, Ε.Α.Ο.	1	1.4C		1.4	178 274	0	P101		MP2					2	W2		CW1		1.4C	
0480	ΟΥΖΙΕΣ, ΕΚΡΗΚΤΙΚΩΝ, Ε.Α.Ο.	1	1.4D		1.4	178 274	0	P101		MP2					2	W2		CW1		1.4D	
0481	ΟΥΖΙΕΣ, ΕΚΡΗΚΤΙΚΩΝ, Ε.Α.Ο.	1	1.4S		1.4	178 274	0	P101		MP2					4	W2		CW1		1.4S	
0482	ΟΥΖΙΕΣ, ΕΚΡΗΚΤΙΚΕΣ, ΠΟΛΥ ΑΠΕΥΑΙΣΘΗΤΟΠΟΙΗΜΕΝΕΣ ΟΥΖΙΕΣ, Ε.Α.Ο.	1	1.5D		1.5	178 274	0	P101		MP2					1	W2		CW1		1.5D	
0483	ΚΥΚΛΟΤΡΙΜΕΘΥΛΕΝΟΤΡΙΠΤΑΜΙΝΗ (ΚΥΚΛΟΝΙΤΗΣ, ΕΞΟΤΟΝΟ, RDX), ΑΠΕΥΑΙΣΘΗΤΟΠΟΙΗΜΕΝΗ	1	1.1D		1 (+13)		0	P12b P12c		MP20					1	W2 W3		CW1		1.1D	
0484	ΚΥΚΛΟΤΕΤΡΑΜΕΘΥΛΕΝΟΤΕΤΡΑΝΙΤΡΑΜΙΝΗ (RIMX, ΟΚΤΟΤΟΝΟ), ΑΠΕΥΑΙΣΘΗΤΟΠΟΙΗΜΕΝΟ	1	1.1D		1 (+13)		0	P12b P12c		MP20					1	W2 W3		CW1		1.1D	
0485	ΟΥΖΙΕΣ, ΕΚΡΗΚΤΙΚΕΣ, Ε.Α.Ο.	1	1.4G		1.4	178 274	0	P101		MP2					2	W2 W3		CW1		1.4G	
0486	ΕΙΔΗ, ΕΚΡΗΚΤΙΚΑ, ΕΞΑΙΡΕΤΙΚΑ ΜΗ-ΕΥΑΙΣΘΗΤΑ (ΕΙΔΗ, ΕΕ)	1	1.6N		1.6		0	P101		MP23					2	W2		CW1		1.6N	
0487	ΣΗΜΑΤΟΔΟΤΕΣ, ΚΑΠΝΟΥ	1	1.3G		1		0	P135		MP23					1	W2		CW1		1.3G	
0488	ΠΥΡΟΜΑΧΙΚΑ, ΕΞΑΣΚΗΣΗΣ	1	1.3G		1		0	P130 LP101	PR67 L1	MP23					1	W2		CW1		1.3G	
0489	ΔΙΝΙΤΡΟΙΛΥΚΟΝΥΡΛΙΟ (DINGU)	1	1.1D		1 (+13)		0	P12b P12c		MP20					1	W2 W3		CW1		1.1D	
0490	ΝΙΤΡΟΤΡΑΖΟΛΟΝΗ (NTO)	1	1.1D		1 (+13)		0	P12b P12c		MP20					1	W2 W3		CW1		1.1D	

UN Αριθμ.	Όνομα και περιγραφή	Κλάση	Κωδικός Ταξινόγησης	Ομάδα Συσκευασίας	Επίπεδες	Ειδικές Διατάξεις	Παράπονοι και εξαρτημένες ποσότητες	Συσκευασία			Φορητές δεξαμενές και εξαρτημένες κέρματα μεταφορές, χύμα	Δεξαμενές RID		Κατηγορία μεταφορας	Ειδικές διατάξεις μεταφορας			Επιστολάκι δέματα	Αριθμ. Αναγραφής κινδύνου		
								Οδηγίες συσκευασίας	Ειδικές διατάξεις συσκευασίας	Διατάξεις μικτής συσκευασίας		Οδηγίες	Ειδικές διατάξεις		Κωδικός δεξαμενής	Κόλλα	Χύμα			Φόρτωση, εκφόρτωση και χειρισμός	
	3.1.2	2.2	2.2	2.1.1.3	5.2.2	3.3	3.4.6/3.5.1.2	4.1.4	4.1.4	4.1.10	4.2.5.2, 7.3.2	4.2.5.3	4.3	4.3	4.3	4.3	7.2.4	7.3.3	7.5.11	7.6	5.3.2.3
(1)	(2)	(3a)	(3b)	(4)	(5)	(6)	(7a)	(8)	(8a)	(9b)	(10)	(11)	(12)	(13)	(14)	(15)	(16)	(17)	(18)	(19)	(20)
0491	ΓΟΜΩΣΕΙΣ, ΠΡΟΩΘΗΤΙΚΕΣ	1	1.4C		1.4	0	0	P143	PP76	MP22					2	W2			CW1		1.4C
0492	ΣΗΜΑΤΟΣΤΙΕΣ, ΣΙΔΗΡΟΔΡΟΜΙΚΩΝ ΓΡΑΜΜΩΝ, ΕΚΡΗΚΤΙΚΑ	1	1.3G		1	0	0	P135		MP23					1	W2			CW1		1.3G
0493	ΣΗΜΑΤΟΣΤΙΕΣ, ΣΙΔΗΡΟΔΡΟΜΙΚΩΝ ΓΡΑΜΜΩΝ, ΕΚΡΗΚΤΙΚΑ	1	1.4G		1.4	0	0	P135		MP23					2	W2			CW1		1.4G
0494	ΛΕΠΙΘΟΥΜΕΝΑ ΔΙΕΣΣΑΥΤΙΚΑ ΟΠΛΑ, ΓΟΜΩΜΕΝΑ για περιβαλλοντικές, χωρίς πυροαπορρόφιση	1	1.4D		1.4	0	0	P101		MP21					2	W2			CW1		1.4D
0495	ΠΡΟΩΘΗΤΙΚΟ ΚΑΥΣΙΜΟ, ΥΓΡΟ	1	1.3C		1 (+13)	224	0	P115	PP53 PP54 PP57 PP58	MP20					1	W2			CW1		1.3C
0496	ΟΚΤΩΝΑΛΗ	1	1.1D		1 (+13)	0	0	P12b P112c		MP20					1	W2 W3			CW1		1.1D
0497	ΠΡΟΩΘΗΤΙΚΟ ΚΑΥΣΙΜΟ, ΥΓΡΟ	1	1.1C		1 (+13)	224	0	P115	PP53 PP54 PP57 PP58	MP20					1	W2			CW1		1.1C
0498	ΠΡΟΩΘΗΤΙΚΟ ΚΑΥΣΙΜΟ, ΣΤΕΡΕΟ	1	1.1C		1 (+13)	0	0	P14b		MP20					1	W2			CW1		1.1C
0499	ΠΡΟΩΘΗΤΙΚΟ ΚΑΥΣΙΜΟ, ΣΤΕΡΕΟ	1	1.3C		1 (+13)	0	0	P14b		MP20					1	W2			CW1		1.3C
0500	ΣΥΣΤΗΜΑΤΑ ΠΥΡΟΚΡΟΤΗΤΩΝ, ΜΗ-ΗΛΕΚΤΡΙΚΩΝ για ανατινάξεις	1	1.4S		1.4	0	0	P131		MP23					4	W2			CW1	CEI	1.4S
0501	ΠΡΟΩΘΗΤΙΚΟ ΚΑΥΣΙΜΟ, ΣΤΕΡΕΟ	1	1.4C		1.4	0	0	P14b		MP20					2	W2			CW1		1.4C
0502	ΡΟΥΚΕΤΕΣ με αδρανείς κεφαλές	1	1.2C		1	0	0	P130 LP101	PP67 L1	MP22					1	W2			CW1		1.2C

UN Αριθμ.	Όνομα και περιγραφή	Κλάση	Κωδικός Τεχνολογικής προόδου	Ομάδα Ομάδα Συσκευασίας	Επίπεδο	Ειδικές διαστάσεις	Παραρτημένες και εξαρτούμενες προσαρμογές	Συσκευασία				Φορητές δεξαμενές και εμπροσθιοκιβώτια μεταφορών χύμα		Κατηγορία μεταφορών			Επιτόκιο δέματα	Αριθμ. Αναγνώρισης κινδύνου	
								Οδηγίες συσκευασίας	Ειδικές διατάξεις συσκευασίας	Διατάξεις μικτής συσκευασίας	Οδηγίες διατάξεις	Ειδικές διατάξεις κιβώτια μεταφορών χύμα	Κωδικός δεξαμενής	Ειδικές διατάξεις	Κύβια	Χύμα			Φορητοί, εξοπλισμένοι και χειριστές
	3.1.2	2.2	2.2	2.1.1.3	5.2.2	3.3	3.4.6/3.5.1.2	4.1.4	4.1.4	4.1.10	4.2.5.2, 7.3.2	4.2.5.3	4.3	1.1.3.1c	7.2.4	7.3.3	7.5.11	7.6	5.3.2.3
(1)		(3a)	(3b)	(4)	(5)	(6)	(7a)	(8)	(9a)	(9b)	(10)	(11)	(12)	(13)	(16)	(17)	(18)	(19)	(20)
0503	ΣΥΣΚΕΥΕΣ ΠΟΥ ΦΟΥΣΚΟΝΟΥΝ ΑΕΡΟΣΑΚΚΟΥΣ, ΠΥΡΟΤΕΧΝΙΚΕΣ ή ΜΕΡΗ ΑΕΡΟΣΑΚΚΩΝ, ΠΥΡΟΤΕΧΝΙΚΑ ή ΠΡΟΕΠΙΤΗΡΕΣ ΖΩΝΩΝ ΑΣΦΑΛΕΙΑΣ ΠΥΡΟΤΕΧΝΙΚΟΙ	1	1.4G		1.4	235 289	0	P135		MP23					W2		CW1		1.4G
0504	1Η-ΤΕΤΡΑΖΩΛΗ	1	1.1D		1 (+13)		0	P112c	PP48	MP20					W2		CW1		1.1D
0505	ΣΗΜΑΤΟΔΟΤΕΣ, ΚΙΝΔΥΝΟΥ, πλοίου																		
0506	ΣΗΜΑΤΟΔΟΤΕΣ, ΚΙΝΔΥΝΟΥ, πλοίου	1	1.4G		1.4		0	P135		MP23					W2		CW1		1.4G
		1	1.4S		1.4		0	P135		MP23 MP24					W2		CW1		1.4S
0507	ΣΗΜΑΤΟΔΟΤΕΣ, ΚΑΠΝΟΥ	1	1.4S		1.4		0	P135		MP23 MP24					W2		CW1		1.4S
0508	1-ΥΔΡΟΞΥΜΠΕΝΖΟΓΡΙΑΖΩΛΗ, ΑΝΥΔΡΟΣ, ξηρό ή υγρό με λιγότερο από 20% νερό, κατά μέγιστο	1	1.3C		1 (+13)		0	P14b	PP48, PP50	MP20					W2 W3				1.3C
0509	ΠΥΡΙΤΙΔΑ, ΑΚΑΠΝΗ	1	1.4C		1.4		0	P14b	PP48	MP20					W2		CW1		1.4C
1001	ΑΚΕΤΥΛΕΝΙΟ, ΔΙΑΛΥΜΕΝΟ	2	4F		2.1 (+13)		0	P200		MP9							CW9 CW10 CW36		239
1002	ΑΕΡΑΣ, ΣΥΜΠΙΕΣΜΕΝΟΣ	2	1A		2.2 (+13)	665	120 ml	P200		MP9	(M)		CxBN(M)				CW9 CW10		20
1003	ΑΕΡΑΣ, ΒΑΘΙΑΣ ΚΑΤΑΨΥΞΗΣ ΥΓΡΟ	2	3O		2.2+5.1 (+13)		0	P203		MP9	T75 TP22	RxBN		W5			CW9 CW11 CW30 CW36		225

UN Αριθμ.	Όνομα και περιγραφή	Κλάση	Κωδικός Ταξινό- μησης	Ομάδα Συσκευ- ασίας	Επίπεδες	Ειδικές διατά- ξεις	Περιορισμένες κατασκευασ- μένες ποσότητες	Συσκευασία			Φορητές δεξαμενές και εργαζομετα- κέρια μεταφο- ρές χύμα	Κωδικός δεξαμενής	Δεξαμενές RID	Κατηγορία μεταφο- ράς	Ειδικές διατάξεις μεταφοράς			Επιστόμια όργανα	Αριθμ. Αναγραφής της κλάσης	
								Οδηγίες συσκευασίας	Ειδικές διατάξεις συσκευασίας	Διατάξεις μικτής συσκευ- ασίας					Οδηγίες	Ειδικές διατάξεις	Κόλλα			Χύμα
	3.1.2	2.2	2.2	2.1.1.3	5.2.2	3.3	3.4.6/3.5.1.2	4.1.4	4.1.4	4.1.1.0	4.2.5.2, 7.3.2	4.2.5.3	4.3	4.3.5.6.8.4	1.1.3.1a)	7.2.4	7.3.3	7.5.11	7.6	5.3.2.3
(1)		(3a)	(3b)	(4)	(5)	(6)	(7a)	(8)	(9a)	(9b)	(10)	(11)	(12)	(13)	(15)	(16)	(17)	(18)	(19)	(20)
1005	ΑΜΜΟΝΙΑ, ΑΝΥΔΡΗ	2	2TC		2.3+8 (+13)	23	0	P200		MP9	T50 (M)		PXBH(M)	TU88 TE22 TE25 TT8 TM6	1			CW9 CW10 CW36		288
1006	ΑΡΓΟ, ΣΥΜΠΙΣΤΩΜΕΝΟ	2	1A		2.2 (+13)	653	120 ml	P200		MP9	(M)		CXBH(M)		3			CW9 CW10 CW36	CE3	20
1008	ΤΡΙΦΩΣΦΟΡΙΧΟ ΒΟΦΙΟ	2	2TC		2.3+8 (+13)		0	P200		MP9	(M)		PXBH(M)	TU88 TE22 TA4 TT9 TT10 TM6	1			CW9 CW10 CW36		288
1009	ΒΡΩΜΟΤΡΙΦΩΦΟΡΟΜΕΘΑΝΟ (ΨΥΚΤΙΚΟ ΑΕΡΙΟ R 13B1)	2	2A		2.2 (+13)		120 ml	P200		MP9	T50 (M)		PXBH(M)	TM6	3			CW9 CW10 CW36	CE3	20
1010	ΒΟΥΤΑΔΙΕΝΙΑ, ΣΤΑΘΕΡΟΠΟΙΗΜΕΝΑ, ή ΜΙΓΜΑ ΒΟΥΤΑΔΙΕΝΙΩΝ ΚΑΙ ΥΔΡΟΪΘΑΝΘΡΑΚΩΝ, ΣΤΑΘΕΡΟΠΟΙΗΜΕΝΟ, με ραση ατμών στους 70 °C που δεν υπερβαίνει 1,1MPa (11bar) και πρoκρίνεται στους 50 °C όχι χειμώστερη από 0,525 kg/l	2	2F		2.1 (+13)	618	0	P200		MP9	T50 (M)		PXBH(M)	TU88 TE22 TM6	2			CW9 CW10 CW36	CE3	239
1011	ΒΟΥΤΑΝΙΟ	2	2F		2.1 (+13)	657 660	0	P200		MP9	T50 (M)		PXBH(M)	TU88 TE22 TM6	2			CW9 CW10 CW36	CE3	23
1012	ΒΟΥΤΥΛΕΝΙΟΥ ΜΙΓΜΑ ή 1-ΒΟΥΤΥΛΕΝΙΟ ή cis-2-ΒΟΥΤΥΛΕΝΙΟ ή trans-2-ΒΟΥΤΥΛΕΝΙΟ	2	2F		2.1 (+13)		0	P200		MP9	T50 (M)		PXBH(M)	TU88 TE22 TM6	2			CW9 CW10 CW36	CE3	23

UN Αριθμ.	Όνομα και περιγραφή	Κλάση	Κατηγορία Τυπικής Τεχνικής Προδιαγραφής	Ομάδα Τυπικής Τεχνικής Προδιαγραφής	Επικέντρο	Ειδικές Διαστάσεις	Ειδικές Διαστάσεις	Παραρτημένες και εξεχόμενες ποσότητες	Συσκευασία			Φορητές δεξαμενές και εμπορεύματα κβήλια μεταφορές χύμα		Κωδικός δεξαμενής	Δεξαμενές RID		Κατηγορία μεταφορών	Ειδικές διατάξεις μεταφορές			Επιτόκιο βάσει	Αριθμ. Αποδείξεως στις κινδύνου
									Οδηγίες συσκευασίας	Ειδικές διατάξεις συσκευασίας	Διαστάσεις μικτής συσκευασίας	Οδηγίες	Ειδικές διατάξεις		Κόλια	Χύμα		Φόρτωση, εκφόρτωση και χειρισμός				
	3.1.2	2.2	2.2	2.1.1.3	5.2.2	3.3	3.4.6/3.5.1.2	4.1.4	4.1.4	4.1.1.0	4.2.5.2, 7.3.2	4.2.5.3	4.3	4.3.5, 6.8.4	1.1.3.1c)	7.2.4	7.3.3	7.5.11	7.6	5.3.2.3		
(1)		(9a)	(9b)	(4)	(5)	(6)	(7a)						(12)	(13)	(15)	(16)	(17)	(18)	(19)	(20)		
1013	ΔΙΟΞΕΙΔΙΟ ΤΟΥ ΑΝΘΡΑΚΑ	2	2A		2.2 (+13)	584 653	120 ml	P200	MP9				PXBN(M)	TM6	3			CW9 CW10 CW36	CE3	20		
1016	ΜΟΝΟΞΕΙΔΙΟ ΤΟΥ ΑΝΘΡΑΚΑ, ΣΥΜΠΙΕΣΜΕΝΟ	2	1TF		2.3+2.1 (+13)		0	P200	MP9				CXBH(M)	TU38 TE22 TE25	1			CW9 CW10 CW36		263		
1017	ΧΛΩΡΙΟ	2	2TOC		2.3+5.1+8 (+13)		0	P200	MP9				P22DH(M)	TU38 TE22 TE25 TA4 TT9 TT10 TM6	1			CW9 CW10 CW36		265		
1018	ΧΛΩΡΙΔΙΟΦΟΡΩΜΕΘΑΝΙΟ (ΨΥΚΤΙΚΟ ΑΕΡΙΟ R 22)	2	2A		2.2 (+13)		120 ml	P200	MP9				PXBN(M)	TM6	3			CW9 CW10 CW36	CE3	20		
1020	ΧΛΩΡΟΠΕΝΤΑΦΘΟΡΟΑΙΘΑΝΙΟ (ΨΥΚΤΙΚΟ ΑΕΡΙΟ R 115)	2	2A		2.2 (+13)		120 ml	P200	MP9				PXBN(M)	TM6	3			CW9 CW10 CW36	CE3	20		
1021	1-ΧΛΩΡΟ-1,2,2-ΤΕΤΡΑΦΘΟΡΟΑΙΘΑΝΙΟ (ΨΥΚΤΙΚΟ ΑΕΡΙΟ R 124)	2	2A		2.2 (+13)		120 ml	P200	MP9				PXBN(M)	TM6	3			CW9 CW10 CW36	CE3	20		
1022	ΧΛΩΡΟΤΡΙΦΘΟΡΩΜΕΘΑΝΙΟ (ΨΥΚΤΙΚΟ ΑΕΡΙΟ R 13)	2	2A		2.2 (+13)		120 ml	P200	MP9				PXBN(M)	TM6	3			CW9 CW10 CW36	CE3	20		
1023	ΑΕΡΙΟ ΑΝΘΡΑΚΑ, ΣΥΜΠΙΕΣΜΕΝΟ	2	1TF		2.3+2.1 (+13)		0	P200	MP9				CXBH(M)	TU38 TE22 TE25	1			CW9 CW10 CW36		263		

37570

ΕΦΗΜΕΡΙΣ ΤΗΣ ΚΥΒΕΡΝΗΣΕΩΣ (ΤΕΥΧΟΣ ΔΕΥΤΕΡΟ)

UN Αριθμ.	Όνομα και περιγραφή	Κλάση	Κατηγορία Τεχνολογίας	Ομάδα Συσκευασίας	Επίπεδο	Ειδικές διατάξεις	Περιγραφή και εξαρτημένες ποσότητες	Συσκευασία			Φορητές δεξαμερές και εμπλουτισμό κιβώτια μεταφορές χύμα		Δεξαμενές RID	Κατηγορία μεταφορές			Επίπεδα όχημα	Αριθμ. Αναλύσεων στις κινδύνου
								Οδηγίες συσκευασίας	Ειδικές διατάξεις συσκευασίας	Διατάξεις μικτής συσκευασίας	Οδηγίες	Ειδικές διατάξεις		Κωδικός δεξαμενής	Κατηγορία μεταφορές	Χύμα		
	3.1.2	2.2	2.1.1.3	4.1.4	4.1.4	4.1.10	4.2.5.2, 7.3.2	4.2.5.3	4.3	4.3.5, 6.8.4	1.1.3.1c)	7.2.4	7.3.3	7.5.11	5.3.2.3			
(1)		(9a)	(4)	(8)	(6)	(7b)	(7a)	(10)	(11)	(12)	(13)	(16)	(17)	(18)	(19)	(20)		
1026	ΚΥΑΝΟΓΟΝΟ	2	2F	P200	2.3+2.1 (+13)	MP9	0	E0			1					263		
1027	ΚΥΚΛΟΠΡΟΠΑΝΙΟ	2	2F	P200	2.1 (+13)	MP9	0				2					23		
1028	ΔΙΧΛΟΡΟΦΟΡΟΜΕΘΑΝΙΟ (ΨΥΚΤΙΚΟ ΑΕΡΙΟ R 12)	2	2A	P200	2.2 (+13)	MP9	120 ml				3					20		
1029	ΔΙΧΛΟΡΟΦΟΡΟΜΕΘΑΝΙΟ (ΨΥΚΤΙΚΟ ΑΕΡΙΟ R 21)	2	2A	P200	2.2 (+13)	MP9	120 ml				3					20		
1030	1,1-ΔΙΦΘΟΡΑΙΘΑΝΙΟ (ΨΥΚΤΙΚΟ ΑΕΡΙΟ R 152a)	2	2F	P200	2.1 (+13)	MP9	0				2					23		
1032	ΔΙΜΕΘΥΛΑΜΙΝΗ, ΑΝΥΔΡΗ	2	2F	P200	2.1 (+13)	MP9	0				2					23		
1033	ΔΙΜΕΘΥΛΑΙΘΕΡΑΣ	2	2F	P200	2.1 (+13)	MP9	0				2					23		
1035	ΑΙΘΑΝΙΟ	2	2F	P200	2.1 (+13)	MP9	0				2					23		
1036	ΑΙΘΥΛΑΜΙΝΗ	2	2F	P200	2.1 (+13)	MP9	0				2					23		

ΕΦΗΜΕΡΙΣ ΤΗΣ ΚΥΒΕΡΝΗΣΕΩΣ (ΤΕΥΧΟΣ ΔΕΥΤΕΡΟ)

37571

UN Αριθμ.	Όνομα και περιγραφή	Κλάση	Κωδικός Τυπών-Τυποποίησης	Ομάδα	Επίπεδο	Ειδικές διατάξεις	Περιορισμένες και εξαιρετικές ποσότητες	Συσκευασία				Φορητές δεξαμενές και εμπορευματοκιβώτια μεταφορών χύμα	Δεξαμενές RID			Κατηγορία μεταφορών	Ειδικές διατάξεις μεταφορών			Επιτόκιοτα δέματα	Αριθμ. Αναγνώρισης κινδύνου
								Οδηγίες συσκευασίας	Ειδικές διατάξεις συσκευασίας	Διατάξεις μικτής συσκευασίας	Οδηγίες		Κωδικός δεξαμενής	Ειδικές διατάξεις	Κόλλα		Χύμα	Φορτωτική απορροώση και χειρισμός			
	3.1.2	2.2	2.2	2.1.1.3	5.2.2	3.3	3.4.6/3.5.1.2	4.1.4	4.1.4	4.1.10	4.2.5.2, 7.3.2	4.2.5.3	4.3	4.3.5, 6.8.4	1.1.3.1c)	7.2.4	7.3.3	7.5.11	7.6	5.3.2.3	
(1)		(3a)	(3b)	(4)	(5)	(6)	(7a)	(8)	(9a)	(9b)	(10)	(11)	(12)	(13)	(15)	(16)	(17)	(18)	(19)	(20)	
1037	ΑΙΘΥΛΟΧΛΟΡΙΔΙΟ	2	2F		2.1 (+13)		0	P200		MP9	T50 (M)		PXBN(M)	TU88 TE22 TM6	2			CW9 CW10 CW36	CE3	23	
1038	ΑΙΘΥΛΕΝΙΟ, ΥΓΡΟ ΥΠΟ ΚΑΤΑΨΥΞΗ	2	3F		2.1 (+13)		0	P203		MP9	T75	TP5	RXBN	TU88 TU88 TE22 TM6	2	W5		CW9 CW11 CW30 CW36	CE2	223	
1039	ΑΙΘΥΛΟΜΕΘΥΛΙΘΕΡΑΣ	2	2F		2.1 (+13)		0	P200		MP9	(M)		PXBN(M)	TU88 TE22 TM6	2			CW9 CW10 CW36	CE3	23	
1040	ΑΙΘΥΛΕΝΟΕΙΔΙΟ	2	21F		2.3+2.1	342	0	P200		MP9	(M)				1			CW9 CW10 CW36		263	
1040	ΑΙΘΥΛΕΝΟΕΙΔΙΟ ΜΕ ΑΖΟΤΟ έως συνολική πίεση 1 MPa (10 bar) στους 50 °C	2	21F		2.3+2.1 (+13)	342	0	P200		MP9	T50 (M)	TP20	PXBN(M)	TU88 TE22 TE25 TM6	1			CW9 CW10 CW36		263	
1041	ΜΕΓΜΑ ΑΙΘΥΛΕΝΟΕΙΔΙΟΥ ΚΑΙ ΔΙΟΞΕΙΔΙΟΥ ΤΟΥ ΑΝΘΡΑΚΑ με περισσότερο από 9% και λιγότερο από 87% αθλευοξείδιο	2	2F		2.1 (+13)		0	P200		MP9	T50 (M)		PXBN(M)	TU88 TE22 TM6	2			CW9 CW10 CW36	CE3	239	
1043	ΛΙΠΑΣΜΑ ΑΜΜΟΝΙΟΝΙΩΣΗΣ ΔΙΑΛΥΜΑ με ελεύθερη αμμωνία	2			2.2	642															
1044	ΠΥΡΟΣΒΕΣΤΗΡΕΣ με συμπιεσμένο ή υγροποιημένο αέριο	2	6A		2.2	225 594	120 ml	P003		MP9					3			CW9	CE2	20	
1045	ΦΩΣΦΟΡΙΟ, ΣΥΜΠΙΕΣΜΕΝΟ	2	11OC		2.3+5.1+8		0	P200		MP9					1			CW9 CW10 CW36		265	

37572

ΕΦΗΜΕΡΙΣ ΤΗΣ ΚΥΒΕΡΝΗΣΕΩΣ (ΤΕΥΧΟΣ ΔΕΥΤΕΡΟ)

UN Αριθμ.	Όνομα και περιγραφή	Κλάση	Κωδικός Ταξινό- τησης	Ομάδα Συσκευ- ασίας	Επίπεδες	Ειδικές θλασι- κές	Περιορισμένες κατασκευασμένες ποσότητες	Συσκευασία			Φορητές δεξαμενές και εμπροσθο- κίνητα μεταφο- ράκια	Δεξαμενές RID	Κατηγορία μεταφο- ράς	Ειδικές διατάξεις μεταφοράς			Επιστολά θήματα	Αριθμ. Αναγραφής στις κινούμενους		
								Οδηγίες συσκευασίας	Ειδικές διατάξεις συσκευασίας	Διατάξεις μικτής συσκευ- ασίας				Οδηγίες	Ειδικές διατάξεις	Κώδικος δεξαμενής			Κόλλα	Χύμα
(1)	(2)	(3a)	(3b)	(4)	(5)	(6)	(7a)	(8)	(8a)	(9b)	(10)	(11)	(12)	(13)	(15)	(16)	(17)	(18)	(19)	(20)
1046	3.1.2 ΗΛΙΟ, ΣΥΜΠΙΕΣΜΕΝΟ	2	2.2	2.1.1.3	5.2.2	3.3	3.4.6/3.5.1.2	4.1.4	4.1.4	4.1.10	4.2.5.2, 7.3.2	4.2.5.3	4.3	4.3.5, 6.8.4	1.1.3.1a)	7.2.4	7.3.3	7.5.11	7.6	5.3.2.3
		2	1A		2.2 (+13)	653	120 ml	P200		MP9	(M)		CXBNI(M)		3			CW9 CW10 CW36	CE3	20
1048	ΥΔΡΟΒΡΩΜΙΟ, ΑΝΥΔΡΟ	2	2TC		2.3+8 (+13)		0	P200		MP9	(M)		PXBH(M)	TU88 TE22 TE25 TA4 TT9 TT10 TM6	1			CW9 CW10 CW36	288	
1049	ΥΔΡΟΓΟΝΟ, ΣΥΜΠΙΕΣΜΕΝΟ	2	1F		2.1 (+13)	660	0	P200		MP9	(M)		CXBNI(M)	TU88 TE22	2			CW9 CW10 CW36	CE3	23
1050	ΥΔΡΟΧΛΩΡΙΟ, ΑΝΥΔΡΟ	2	2TC		2.3+8 (+13)		0	P200		MP9	(M)		PXBH(M)	TU88 TE22 TE25 TA4 TT9 TT10 TM6	1			CW9 CW10 CW36	288	
1051	ΥΔΡΟΚΥΛΙΟ, ΣΤΑΘΕΡΟΠΟΙΗΜΕΝΟ που περιέχει λιγότερο από 3% νερό	6.1	TF1	I	6.1+3	603	0	P200		MP2					0			CW13 CW28 CW31		663

UN Αριθμ.	Όνομα και περιγραφή	Κλάση	Κωδικός Τυγνό-Συσκευασίας	Επίκεντρο	Ειδικές διαστάσεις	Παραρτημένες και εξετασμένες προσαρμογές	Συσκευασία				Φορητές δεξαμενές και εμπορευματοκιβώτια μεταφοράς χύμα		Δεξαμενές RID			Κατηγορία μεταφοράς			Επιτόνια δέματα	Αριθμ. Αναναμόρφωσης κινδύνου
							Οδηγίες συσκευασίας	Ειδικές διατάξεις συσκευασίας	Διατάξεις μικτής συσκευασίας	Οδηγίες	Ειδικές διατάξεις	Κωδικός δεξαμενής	Ειδικές διατάξεις	Κύβια	Χύμα	Φόρτωση, εκφόρτωση και χειρισμός	(15)	(16)		
	3.1.2	2.2	2.2	2.1.1.3	5.2.2	3.3	3.4.6/3.5.1.2	4.1.4	4.1.4	4.1.10	4.2.5.2, 7.3.2	4.2.5.3	4.3	4.3.5, 6.5.4	1.1.3.1c	7.2.4	7.3.3	7.5.11	7.6	5.3.2.3
(1)		(3a)	(3b)	(4)	(5)	(6)	(7a)	(8)	(9a)	(9b)	(10)	(11)	(12)	(13)	(15)	(16)	(17)	(18)	(19)	(20)
1052	ΥΔΡΟΦΘΟΡΙΟ, ΑΝΥΔΡΟ	8	CT1	1	8+6.1	0	P200	MP2	MP2	T10	TP2	L21DH(+)	TA4 TU14 TU34 TU38 TC1 TE17 TE21 TE22 TE25 TT4 TT9 TM3	1						886
1053	ΥΔΡΟΘΕΙΟ	2	ZTF		2.3+2.1 (+13)	0	E0	P200		MP9	(M)	PXDH(M)	TU38 TE22 TE25 TA4 TT9 TT10 TM6	1						263
1055	ΙΣΟΒΟΥΤΑΛΕΝΙΟ	2	ZF		2.1 (+13)	0	P200			MP9	T50 (M)	PXBN(M)	TU38 TE22 TM6	2						23
1056	ΚΡΥΠΤΟ, ΣΥΜΠΙΕΣΜΕΝΟ	2	1A		2.2 (+13)	120 ml	P200			MP9	(M)	CXBN(M)		3						20
1057	ΑΝΑΠΤΗΡΕΣ ή ΑΝΤΑΛΛΑΚΤΙΚΑ ΑΝΑΠΤΗΡΩΝ που περιέχουν εύφλεκτα αέρια	2	6F		2.1	0	E0	P002	PP84 RR5	MP9				2						23
1058	ΥΓΡΟΠΟΙΗΜΕΝΑ ΑΕΡΙΑ, μη-εύφλεκτα, φορτισμένα με άζωτο, διοξείδιο του άνθρακα ή αέρας	2	2A		2.2 (+13)	120 ml	P200			MP9	(M)	PXBN(M)	TM6	3						20

37574

ΕΦΗΜΕΡΙΣ ΤΗΣ ΚΥΒΕΡΝΗΣΕΩΣ (ΤΕΥΧΟΣ ΔΕΥΤΕΡΟ)

UN Αριθμ.	Όνομα και περιγραφή	Κλάση	Κωδικός Τεχνολογίας	Ομάδα Συσκευασίας	Επίπετος	Ειδικές διατάξεις	Περιβαλλοντικές και εξοικονομικές ποσότητες	Συσκευασία				Φορητές δεξαμενές και εμπορευματοκιβώτια μεταφορές χύμα		Δεξαμενές RID			Κατηγορίες μεταφορές			Αριθμ. Αναφοράς στις κινδύνου
								Οδηγίες συσκευασίας	Ειδικές διατάξεις συσκευασίας	Διατάξεις μικτής συσκευασίας	Οδηγίες	Ειδικές διατάξεις	Κωδικός δεξαμενής	Ειδικές διατάξεις	Κόλλα	Χύμα	Φορητοί, εφορτωτή και χειρισμός	Κόλλα	Χύμα	
(1)	3.1.2	2.2	2.2	2.1.1.3	5.2.2	3.3	3.4.6/3.5.1.2	4.1.4	4.1.4	4.1.10	4.2.5.2, 7.3.2	4.2.5.3	4.3	4.3.5, 6.8.4	1.1.3.1c)	7.2.4	7.3.3	7.5.11	7.6	5.3.2.3
1060	ΜΕΤΑΜΕΘΥΛΑΚΕΤΥΛΕΝΙΟΥ ΚΑΙ ΠΡΟΠΑΛΕΝΙΟΥ, ΣΤΑΘΕΡΟΠΟΙΗΜΕΝΟ όπυς μίγμα P1 ή μίγμα P2	2	2F	(3b)	2.1 (+13)	581	0	P200	MP9	T50 (M)	T50 (M)	PXB(N)(M)	TU88 TE22 TM6	2					CE3	239
1061	ΜΕΘΥΛΑΜΙΝΗ, ΑΝΥΔΡΗ	2	2F		2.1 (+13)		0	P200	MP9	T50 (M)	T50 (M)	PXB(N)(M)	TU88 TE22 TM6	2					CE3	23
1062	ΜΕΘΥΛΟΒΡΟΜΙΔΙΟ με όχι περισσότερο από 2% Χλωροπικήρη	2	2T		2.3 (+13)	23	0	P200	MP9	T50 (M)	T50 (M)	PXB(N)(M)	TU88 TE22 TE25 TM6	1						26
1063	ΜΕΘΥΛΟΧΛΟΡΙΔΙΟ (ΨΥΚΤΙΚΟ ΑΕΡΙΟ R 40)	2	2F		2.1 (+13)		0	P200	MP9	T50 (M)	T50 (M)	PXB(N)(M)	TU88 TE22 TM6	2					CE3	23
1064	ΜΕΘΥΛΟΜΕΡΚΑΠΤΑΝΗ	2	2TF		2.3+2.1 (+13)		0	P200	MP9	T50 (M)	T50 (M)	PXB(N)(M)	TU88 TE22 TE25 TM6	1						263
1065	NEON, ΣΥΜΠΙΕΣΜΕΝΟ	2	1A		2.2 (+13)		120 ml	P200	MP9	(M)	(M)	CXB(N)(M)		3					CE3	20
1066	ΑΖΟΤΟ, ΣΥΜΠΙΕΣΜΕΝΟ	2	1A		2.2 (+13)	663	120 ml	P200	MP9	(M)	(M)	CXB(N)(M)		3					CE3	20
1067	ΤΕΤΡΟΞΕΙΔΙΟ ΤΟΥ ΔΙΑΖΩΤΟΥ (ΔΙΟΞΕΙΔΙΟ ΤΟΥ ΑΖΩΤΟΥ)	2	2TOC		2.3+5.1+8 (+13)		0	P200	MP9	T50	TP21	PXB(N)(M)	TU17 TU88 TE22	1						265

ΕΦΗΜΕΡΙΣ ΤΗΣ ΚΥΒΕΡΝΗΣΕΩΣ (ΤΕΥΧΟΣ ΔΕΥΤΕΡΟ)

37575

UN Αριθμ.	Όνομα και περιγραφή	Κλάση	Κωδικός Τεχνολογικής προόδου	Ομάδα Ομάδα Συσκευ-σας	Επίπεδο	Ειδικές διατάξεις	Περιορισμένες και εξαιρετικές ποσότητες	Συσκευασία				Φορητές δεξαμενές και εμπροσθιο-κβήλιτα μεταφο-ράς χύμα	Δεξαμενές RID			Κατηγορία μεταφο-ράς	Ειδικές διατάξεις μεταφοράς			Επιτόνισμα δέματα	Αριθμ. Αναγνώρι-σής κινδύνου
								Οδηγίες συσκευασίας	Ειδικές διατάξεις συσκευασίας	Διατάξεις μικτής συσκευασίας	Οδηγίες		Κωδικός δεξαμενής	Ειδικές διατάξεις	Κόλλα		Χύμα	Φόρτωση, αποφόρτωση και χειρισμός			
	3.1.2	2.2	2.2	2.1.1.3	5.2.2	3.3	3.4.6/3.5.1.2	4.1.4	4.1.4	4.1.10	4.2.5.2, 7.3.2	4.2.5.3	4.3	4.3.5, 6.8.4	1.1.3.1c)	7.2.4	7.3.3	7.5.11	7.6	5.3.2.3	
(1)	(2)	(3a)	(3b)	(4)	(5)	(6)	(7a)	(8)	(9a)	(9b)	(10)	(11)	(12)	(13)	(15)	(16)	(17)	(18)	(19)	(20)	
1069	ΝΙΤΡΟΣΥΛΟΛΩΡΙΔΙΟ	2	2TC		2.3+8		0	P200		MP9					1						288
1070	ΥΠΟΞΕΙΜΙΟ ΤΟΥ ΑΖΩΤΟΥ	2	2O		2.2+5.1 (+13)	584	0	P200		MP9	(M)		PXB(N)(M)	TM6	3						25
1071	ΑΕΡΕΛΑΙΟ, ΣΥΜΠΙΣΤΩΜΕΝΟ	2	1TF		2.3+2.1 (+13)		0	P200		MP9	(M)		CXBH(M)	TU88 TE22 TE25	1						283
1072	ΟΞΥΓΟΝΟ, ΣΥΜΠΙΣΤΩΜΕΝΟ	2	1O		2.2+5.1 (+13)	365 665	0	P200		MP9	(M)		CXB(N)(M)		3						25
1073	ΟΞΥΓΟΝΟ, ΥΓΡΟ ΥΠΟ ΚΑΤΑΨΥΧΗ	2	3O		2.2+5.1 (+13)		0	P203		MP9	T75 TP22		RXB(N)	TU7 TU19 TM6	3	W5					225
1075	ΑΕΡΙΑ ΠΕΤΡΕΛΑΙΟΥ, ΥΓΡΟΠΟΙΗΜΕΝΑ	2	2F		2.1 (+13)	274 563 638 660	0	P200		MP9	T50 (M)		PXB(N)(M)	TU88 TE22 TM6	2						23
1076	ΦΩΣΓΕΝΙΟ	2	2TC		2.3+8 (+13)		0	P200		MP9			P22DH(M)	TU17 TU88 TE22	1						268
1077	ΠΡΟΠΥΛΕΝΙΟ	2	2F		2.1 (+13)		0	P200		MP9	T50 (M)		PXB(N)(M)	TU88 TE22 TM6	2						23
1078	ΨΥΚΤΙΚΟ ΑΕΡΙΟ, Ε.Α.Ο., όσως μίγμα F1, μίγμα F2 ή μίγμα F3	2	2A		2.2 (+13)	274 582	120 ml	P200		MP9	T50 (M)		PXB(N)(M)	TM6	3						20

UN Αριθμ.	Όνομα και περιγραφή	Κλάση	Κωδικός Τυπών-Συσπειρίμησης	Ομάδα	Επικέτες	Ειδικές διατάξεις	Παρασιμάνες και εξαρτημένες προσαρμογές	Συσκευασία				Φορητές δεξαμενές και εμπροσθιοκίνητα μεταφορικά χύμα	Κατηγορία μεταφορής	Ειδικοί διατάξεις μεταφορής			Επιμόνατα δάματα	Αριθμ. Αναγνώρισης κινδύνου		
								Οδηγίες συσκευασίας	Ειδικοί διατάξεις συσκευασίας	Διατάξεις μικτής συσκευασίας	Οδηγίες			Ειδικοί διατάξεις	Κωδικός δεξαμενής	Ειδικοί διατάξεις			Κόλα	Χύμα
(1)	(2)	(3α)	(3β)	(4)	(5)	(6)	(7α)	(8)	(9α)	(9β)	(10)	(11)	(12)	(13)	(15)	(16)	(17)	(18)	(19)	(20)
1079	ΔΙΟΞΕΙΔΙΟ ΤΟΥ ΘΕΙΟΥ	2	2TC	2.1.1.3	5.2.2	3.3	3.4.6/3.5.1.2	4.1.4	4.1.4	4.1.10	4.2.5.2, 7.3.2	4.2.5.3	4.3	4.3.5, 6.8.4	1.1.3.1(α)	7.2.4	7.3.3	7.5.11	7.6	5.3.2.3
					2.3+8 (+13)		0	P200		MP9	T50 (M)	TP19	PXDH(M)	TU38 TE22 TA4 TT9 TT10 TM6	1			CW9 CW10 CW36	268	
1080	ΕΞΑΦΘΟΡΙΟΥΧΟ ΘΕΙΟ	2	2A		2.2 (+13)		120 ml	P200		MP9	(M)	(M)	PXBH(M)	TM6	3			CW9 CW10 CW36	CE3	20
1081	ΤΕΤΡΑΦΘΟΡΟΑΙΘΥΛΕΝΟ, ΣΤΑΘΕΡΟΠΟΙΗΜΕΝΟ	2	2F		2.1		0	P200		MP9	(M)	(M)	PXBH(M)	TU38 TU40 TE22 TA4 TT9	2			CW9 CW10 CW36	CE3	239
1082	ΤΡΙΦΘΟΡΟΧΛΩΡΑΙΘΥΛΕΝΟ, ΣΤΑΘΕΡΟΠΟΙΗΜΕΝΟ	2	2TF		2.3+2.1 (+13)		0	P200		MP9	(M)	(M)	PXBH(M)	TU38 TE22 TE25 TM6	1			CW9 CW10 CW36	CE3	263
1083	ΤΡΙΜΕΘΥΛΑΜΙΝΗ, ΑΝΥΔΡΗ	2	2F		2.1 (+13)		0	P200		MP9	(M)	(M)	PXBH(M)	TU38 TE22 TM6	2			CW9 CW10 CW36	CE3	23
1085	ΒΙΝΥΛΟΒΡΩΜΙΔΙΟ, ΣΤΑΘΕΡΟΠΟΙΗΜΕΝΟ	2	2F		2.1 (+13)		0	P200		MP9	(M)	(M)	PXBH(M)	TU38 TE22 TM6	2			CW9 CW10 CW36	CE3	239
1086	ΒΙΝΥΛΟΧΛΩΡΙΔΙΟ, ΣΤΑΘΕΡΟΠΟΙΗΜΕΝΟ	2	2F		2.1 (+13)		0	P200		MP9	(M)	(M)	PXBH(M)	TU38 TE22 TM6	2			CW9 CW10 CW36	CE3	239
1087	ΒΙΝΥΛΟΜΕΘΥΛΑΙΘΕΡΑΣ, ΣΤΑΘΕΡΟΠΟΙΗΜΕΝΟΣ	2	2F		2.1 (+13)		0	P200		MP9	(M)	(M)	PXBH(M)	TU38 TE22 TM6	2			CW9 CW10 CW36	CE3	239

ΕΦΗΜΕΡΙΣ ΤΗΣ ΚΥΒΕΡΝΗΣΕΩΣ (ΤΕΥΧΟΣ ΔΕΥΤΕΡΟ)

37577

UN Αριθμ.	Όνομα και περιγραφή	Κλάση	Κωδικός Τεχνολογικής Ομάδας	Επίπεδο	Ειδικές διατάξεις	Περιορισμένες και εξαιρεμένες ποσότητες	Συσκευασία				Φορητές δεξαμενές και εμπορευματοκιβώτια μεταφοράς χύμα	Δεξαμενές RID			Κατηγορία μεταφοράς	Ειδικές διατάξεις μεταφοράς			Επιτόκιοτα δέματα	Αριθμ. Αναγνώρισης κινδύνου
							Οδηγίες συσκευασίας	Ειδικές διατάξεις συσκευασίας	Διατάξεις μικτής συσκευασίας	Οδηγίες διατάξεις		Κωδικός δεξαμενής	Ειδικές διατάξεις	Κόβια		Χύμα	Φόρτωση, εφόρτωση και χειρισμός			
(1)	3.1.2	2.2	2.2	2.1.1.3	3.3	3.4.6/3.5.1.2	4.1.4	4.1.4	4.1.10	4.2.5.2, 7.3.2	4.2.5.3	4.3	4.3.5, 6.8.4	1.1.3.1c)	7.2.4	7.3.3	7.5.11	7.6	5.3.2.3	
1088	ΑΚΕΤΑΛΗ	3	F1	II	(6)	(7a)	(8)	(9a)	(9b)	T4	TP1	LGBF	(13)	(15)	(16)	(17)	(18)	(19)	(20)	33
1089	ΑΚΕΤΑΛΑΕΥΔΗ	3	F1	I		0	P001		MP7 MP17	T11	TP2 TP7	L4BN	TU8	1						33
1090	ΑΚΕΤΟΝΗ	3	F1	II		1L	P001 IBC02 R001		MP19	T4	TP1	LGBF		2						33
1091	ΕΛΛΙΑ ΑΚΕΤΟΝΗΣ	3	F1	II		1L	P001 IBC02 R001		MP19	T4	TP1 TP8	LGBF		2						33
1092	ΑΚΡΟΛΕΙΝΗ, ΣΤΑΒΕΡΟΠΟΙΗΜΕΝΗ	6.1	TF1	I	354	0	P601		MP8 MP17	T22	TP2 TP7 TP35	L15CH	TU14 TU15 TU88 TEZ1 TEZ2	1			CW13 CW28 CW31			663
1093	ΑΚΡΥΛΟΝΙΤΡΙΛΙΟ, ΣΤΑΒΕΡΟΠΟΙΗΜΕΝΟ	3	FT1	I		0	P001		MP7 MP17	T14	TP2	L10CH	TU14 TU15 TU98 TEZ1 TEZ2	1			CW13 CW28			336
1098	ΑΛΛΥΛΙΚΗ ΑΛΚΟΟΛΗ	6.1	TF1	I	354	0	P602		MP8 MP17	T20	TP2 TP35	L10CH	TU14 TU15 TU98 TEZ1 TEZ2	1			CW13 CW28 CW31			663

37578

ΕΦΗΜΕΡΙΣ ΤΗΣ ΚΥΒΕΡΝΗΣΕΩΣ (ΤΕΥΧΟΣ ΔΕΥΤΕΡΟ)

UN Αριθμ.	Όνομα και περιγραφή	Κλάση	Κωδικός Ταξινό-μησης	Ομάδα Συσκευ-σας	Επίπεδες	Ειδικές Διατα-ξεις	Περιορισμένες και εξαρριωμένες ποσότητες		Συσκευασία			Φορητές δεξαμενές και εμπροσματο-κέρβια μεταφο-ράς χύμα	Κωδικός δεξαμενής	Δείκτες RID	Κατηγορία μεταφο-ράς	Ειδικές διατάξεις μεταφοράς			Επείγοντα θέματα	Αριθμ. Αναγνώρι-σής κινδύνου
							(7α)	(7β)	Οδηγίες συσκευασίας	Ειδικές διατάξεις συσκευασίας	Διατάξεις μικτής συσκευασίας					Οδηγίες	Ειδικές διατάξεις	Κόλλα		
	3.1.2	2.2	(2)	2.1.1.3	5.2.2	3.3	3.4.6/3.5.1.2	4.1.4	4.1.4	4.1.10	4.2.5.2, 7.3.2	4.2.5.3	4.3	4.3.5, 6.8.4	1.1.3.1c)	7.2.4	7.3.3	7.5.11	7.6	5.3.2.3
(1)		(3α)	(4)	(5)	(6)	(7α)	(7β)	(8)	(9α)	(9β)	(10)	(11)	(12)	(13)	(15)	(16)	(17)	(18)	(19)	(20)
1099	ΑΛΛΗΛΙΚΟ ΒΡΩΜΙΔΙΟ	3	FT1	I	3+6.1		0	P001	MP7 MP17	MP7 MP17	T14	TP2	L10CH	TU14 TU15 TU58 TEZ1 TEZ2	1			CW13 CW28		336
1100	ΑΛΛΗΛΙΚΟ ΧΛΩΡΙΔΙΟ	3	FT1	I	3+6.1		0	P001	MP7 MP17	MP7 MP17	T14	TP2	L10CH	TU14 TU15 TU58 TEZ1 TEZ2	1			CW13 CW28		336
1104	ΟΞΙΚΟΙ ΑΜΥΛΕΣΤΕΡΕΣ	3	F1	III	3		5L	P001 IBC03 LP01 R001	MP19	MP19	T2	TP1	LGBF		3	W12			CE4	30
1105	ΠΕΝΤΑΝΟΞΣ	3	F1	II	3		1L	P001 IBC02 R001	MP19	MP19	T4	TP1 TP29	LGBF		2				CE7	33
1105	ΠΕΝΤΑΝΟΞΣ	3	F1	III	3		5L	P001 IBC03 LP01 R001	MP19	MP19	T2	TP1	LGBF		3	W12			CE4	30
1106	ΑΜΥΛΑΜΙΝΗ	3	FC	II	3+8		1L	P001 IBC02	MP19	MP19	T7	TP1	L4BH		2				CE7	338
1106	ΑΜΥΛΑΜΙΝΗ	3	FC	III	3+8		5L	P001 IBC03 R001	MP19	MP19	T4	TP1	L4BN		3	W12			CE4	38

UN Αριθμ.	Όνομα και περιγραφή	Κλάση	Κωδικός Ταξινό-Συσκευ-μησης	Ομάδα Συσκευ-σας	Επίπεδες	Ειδικές διατά-ξεις	Περιορισμένες και εξαρτούμενες ποσότητες		Συσκευασία			Φορητές δεξαμενές και εμπορευματο-κείμενα μεταφο-ράς χύμα	Δεξαμενές RID			Κατηγορία μεταφο-ράς	Ειδικές διατάξεις μεταφοράς			Επιτόνια δέματα	Αριθμ. Αναγνώρι-σής κινδύνου
							(7a)	(7b)	Ειδικές διατάξεις συσκευασίας	Διατάξεις υψηλής συσκευ-σας	Οδηγίες		Ειδικές διατάξεις	Κυβικές δεξαμενές	Ειδικές διατάξεις		Κόβια	Χύμα	Φόρτωση, εκφόρτωση και χειρισμός		
(1)	(2)	(3a)	(3b)	(4)	(5)	(6)	(7a)	(7b)	(8)	(9a)	(9b)	(10)	(11)	(12)	(13)	(15)	(16)	(17)	(18)	(19)	(20)
1107	ΑΜΥΛΙΚΟ ΧΛΩΡΙΔΙΟ	3	F1	II	3	(6)	1L	E2	P001 IBC02 R001	4.1.4	4.1.10	4.2.5.2, 7.3.2	4.2.5.3	4.3	4.3.5,6,8,4	1.1.3.1c)	7.2.4	7.3.3	7.5.11	7.6	5.3.2.3
1108	1-ΠΕΝΤΕΝΙΟ (N-ΑΜΥΛΕΝΙΟ)	3	F1	I	3		0	E3	P001		MP17	T11	TP2	L4BN		1					33
1109	ΜΥΡΜΗΚΙΚΟΙ ΑΜΥΛΕΣΤΕΡΕΣ	3	F1	III	3		5L	E1	P001 IBC03 LP01 R001		MP19	T2	TP1	LGBF		3	W12			CE4	30
1110	N-ΑΜΥΛΙΟ/ΜΕΘΥΛΑΚΕΤΟΝΗ	3	F1	III	3		5L	E1	P001 IBC03 LP01 R001		MP19	T2	TP1	LGBF		3	W12			CE4	30
1111	ΑΜΥΛΜΕΡΚΑΙΤΑΝΗ	3	F1	II	3		1L	E2	P001 IBC02 R001		MP19	T4	TP1	LGBF		2				CE7	33
1112	ΝΙΤΡΙΚΟ ΑΜΥΛΙΟ	3	F1	III	3		5L	E1	P001 IBC03 LP01 R001		MP19	T2	TP1	LGBF		3	W12			CE4	30
1113	ΝΙΤΡΟΛΕΣ ΑΜΥΛΙΟ	3	F1	II	3		1L	E2	P001 IBC02 R001		MP19	T4	TP1	LGBF		2				CE7	33
1114	ΒΕΝΖΟΛΙΟ	3	F1	II	3		1L	E2	P001 IBC02 R001		MP19	T4	TP1	LGBF		2				CE7	33

37580

ΕΦΗΜΕΡΙΣ ΤΗΣ ΚΥΒΕΡΝΗΣΕΩΣ (ΤΕΥΧΟΣ ΔΕΥΤΕΡΟ)

UN Αριθμ.	Όνομα και περιγραφή	Κλάση	Κωδικός Ταξινό- τησης	Ομάδα Ταξινό- τησης	Επίπεδο	Ειδικές θετα- ξεις	Περιορισμένες και εξαραιομένες ποσοτήτες	Συσκευασία			Φορητές δεξαμενές και εξαραιομε- νες μεταφο- ρές χύμα	Κωδικός δεξαμενής	Δεξαμενές RID			Κατηγορία μεταφο- ρας	Ειδικές διατάξεις μεταφοράς			Επίσημα όργανα Αναγκασ- τικής κινούνου
								Οδηγίες συσκευασίας	Ειδικές διατάξεις συσκευα- σίας	Διατάξεις μικτής συσκευ- σίας			Οδηγίες	Ειδικές διατάξεις	Κόλλα		Χύμα	Φόρτιση, εκφόρτιση και χειρισμός		
	3.1.2	2.2	2.2	2.1.1.3	5.2.2	3.3	3.4.6/3.5.1.2	4.1.4	4.1.4	4.1.10	4.2.5.2, 7.3.2	4.2.5.3	4.3	4.3.5, 6.8.4	1.1.3.1a)	7.2.4	7.3.3	7.5.11	7.6	5.3.2.3
(1)	(2)	(3a)	(3b)	(4)	(5)	(6)	(7a)	(8)	(8a)	(9b)	(10)	(11)	(12)	(13)	(15)	(16)	(17)	(18)	(19)	(20)
1120	ΒΟΥΤΑΝΟΛΕΣ	3	F1	II	3		1L E2	P001 IBC02 R001		MP19	T4 TP1 TP29	TP1 TP29	LGBF		2				CE7	33
1120	ΒΟΥΤΑΝΟΛΕΣ	3	F1	III	3		5L E1	P001 IBC03 LP01 R001		MP19	T2	TP1	LGBF		3	W12			CE4	30
1123	ΟΞΙΚΟΙ ΒΟΥΤΥΛΕΣΤΕΡΕΣ	3	F1	II	3		1L E2	P001 IBC02 R001		MP19	T4	TP1	LGBF		2				CE7	33
1123	ΟΞΙΚΟΙ ΒΟΥΤΥΛΕΣΤΕΡΕΣ	3	F1	III	3		5L E1	P001 IBC03 LP01 R001		MP19	T2	TP1	LGBF		3	W12			CE4	30
1125	N-ΒΟΥΤΥΛΑΜΙΝΗ	3	FC	II	3+8		1L E2	P001 IBC02		MP19	T7	TP1	L4BH		2				CE7	338
1126	1-ΒΡΩΜΟΒΟΥΤΑΝΙΟ	3	F1	II	3		1L E2	P001 IBC02 R001		MP19	T4	TP1	LGBF		2				CE7	33
1127	ΧΛΩΡΟΒΟΥΤΑΝΙΑ	3	F1	II	3		1L E2	P001 IBC02 R001		MP19	T4	TP1	LGBF		2				CE7	33
1128	N-ΜΥΡΜΗΚΙΚΟΣ ΒΟΥΤΥΛΕΣΤΕΡΑΣ	3	F1	II	3		1L E2	P001 IBC02 R001		MP19	T4	TP1	LGBF		2				CE7	33
1129	ΒΟΥΤΥΡΑΛΔΕΥΔΗ	3	F1	II	3		1L E2	P001 IBC02 R001		MP19	T4	TP1	LGBF		2				CE7	33

ΕΦΗΜΕΡΙΣ ΤΗΣ ΚΥΒΕΡΝΗΣΕΩΣ (ΤΕΥΧΟΣ ΔΕΥΤΕΡΟ)

37581

UN Αριθμ.	Όνομα και περιγραφή	Κλάση	Κωδικός Τεχνολογικής μεθόδου	Ομάδα Τεχνολογίας	Επίπεδο	Ειδικές διατάξεις	Περιορισμένες και εξαιρούμενες ποσότητες	Συσκευασία				Φορητές δεξαμενές και εμπορευματοκιβώτια μεταφορές χύμα	Δεξαμενές RID			Κατηγορία μεταφορές	Ειδικές διατάξεις μεταφορές			Επιπλέον δέματα	Αριθμ. Αναγνώρισης κινδύνου
								Οδηγίες συσκευασίας	Ειδικές διατάξεις συσκευασίας	Διατάξεις μικτής συσκευασίας	Οδηγίες		Κωδικός δεξαμενής	Ειδικές διατάξεις	Κόβια		Χύμα	Φόρτωση, αποφόρτωση και χειρισμός			
	3.1.2	2.2	2.2	2.1.1.3	5.2.2	3.3	3.4.6/3.5.1.2	4.1.4	4.1.4	4.1.10	4.2.5.2, 7.3.2	4.2.5.3	4.3	4.3.5, 6.8.4	1.1.3.1c)	7.2.4	7.3.3	7.5.11	7.6	5.3.2.3	
(1)		(3a)	(3b)	(4)	(5)	(6)	(7a)	(8)	(9a)	(9b)	(10)	(11)	(12)	(13)	(15)	(16)	(17)	(18)	(19)	(20)	
1130	ΚΑΜΦΟΡΕΛΛΟ	3	F1	III	3		5L	E1		MP19	T2	TP1	LGBF	3	W12				CE4	30	
1131	ΔΙΘΕΙΟΥΧΟΣ ΑΝΘΡΑΚΑΣ	3	FT1	I	3+6.1		0	E0	PP31	MP7 MP17	T14	TP2 TP7	L10CH	1			GM13 GM28			336	
1133	ΚΟΛΛΩΔΕΙΣ ΥΛΙΕΣ που περιέχουν εύφλεκτα υγρά	3	F1	I	3		500 ml	E3		MP7 MP17	T11	TP1 TP8 TP27	L4BN	1						33	
1133	ΚΟΛΛΩΔΕΙΣ ΟΥΣΙΕΣ που περιέχουν εύφλεκτα υγρά (πίση σημών στους 50 °C περισσότερο από 110kPa)	3	F1	II	3	640C	5L	E2	PP1	MP19	T4	TP1 TP8	L1.5BN	2					CE7	33	
1133	ΚΟΛΛΩΔΕΙΣ ΟΥΣΙΕΣ που περιέχουν εύφλεκτα υγρά (πίση σημών στους 50 °C όχι περισσότερο από 110kPa)	3	F1	II	3	640D	5L	E2	PP1	MP19	T4	TP1 TP8	LGBF	2					CE7	33	
1133	ΚΟΛΛΩΔΕΙΣ ΟΥΣΙΕΣ που περιέχουν εύφλεκτα υγρά	3	F1	III	3	640E	5L	E1	PP1	MP19	T2	TP1	LGBF	3	W12				CE4	30	
1133	ΚΟΛΛΩΔΕΙΣ ΟΥΣΙΕΣ που περιέχουν εύφλεκτα υγρά (με σημείο ανάφλεξης χαμηλότερο από 23°C και ξυδές σύμφωνα με την 2.2.3.1.4) (σημείο βρασμού όχι περισσότερο από 35°C)	3	F1	III	3	640F	5L	E1	PP1	MP19	T2	TP1	L4BN	3					CE4	33	

37582

ΕΦΗΜΕΡΙΣ ΤΗΣ ΚΥΒΕΡΝΗΣΕΩΣ (ΤΕΥΧΟΣ ΔΕΥΤΕΡΟ)

UN Αριθμ.	Όνομα και περιγραφή	Κλάση	Κωδικός Ταξινό- τησης	Ομάδα Συσκευ- σίας	Επίπεδες	Ειδικές διατά- ξεις	Περιβαρισμένες και εξαρτούμενες ποσότητες	Συσκευασία			Φορητές δεξαμενές και επιτοίχιες κίβρια μεταφο- ρές χύμα	Δεξαμενές RID			Κατηγορία μεταφο- ρας	Ειδικές διατάξεις μεταφοράς			Επιστολά όθιαμα	Αριθμ. Αναφοράς στον κωδικό
								Οδηγίες συσκευασίας	Ειδικές διατάξεις συσκευασίας	Διατάξεις μικτής συσκευ- σίας		Οδηγίες	Ειδικές διατάξεις	Κωδικός δεξαμενής		Κόλλα	Χύμα	Φόρτωση, εκφόρτωση και χειρισμός		
(1)	3.1.2	2.2	2.2	2.1.1.3	5.2.2	3.3	3.4.6/3.5.1.2	4.1.4	4.1.4	4.1.1.0	4.2.5.2, 7.3.2	4.2.5.3	4.3	4.3.5, 6.8.4	1.1.3.16)	7.2.4	7.3.3	7.5.11	7.6	5.3.2.3
	(2)	(3α)	(3β)	(4)	(5)	(6)	(7α)	(8)	(8α)	(9β)	(10)	(11)	(12)	(13)	(15)	(16)	(17)	(18)	(19)	(20)
1133	ΚΟΛΛΩΔΕΙΣ ΟΥΣΙΕΣ που περιέχουν εύφλεκτα υγρά (με σημείο ανάφλεξης $\geq 23,3$ °C) και εύφλεκτα υγρά με σημείο ανάφλεξης $\geq 23,3$ °C (τάση ατμών στους 50 °C όχι περισσότερο από 50 °C, σημείο βρασμού όχι περισσότερο από 35°C)	3	F1	III	3	640G	5L	P001 LP01 R001	PP1	MP19	T2	TP1	L1.5BN		3				CE4	33
1133	ΚΟΛΛΩΔΕΙΣ ΟΥΣΙΕΣ που περιέχουν εύφλεκτα υγρά (με σημείο ανάφλεξης χαμηλότερο από 23°C και ιδιότητες σύμφωνα με την 2.2.3.1.4) (τάση ατμών στους 50 °C όχι περισσότερο από 110 kPa)	3	F1	III	3	640H	5L	P001 IBC02 LP01 R001	PP1	MP19	T2	TP1	LGBF		3				CE4	33
1134	ΧΛΟΡΟΒΕΝΖΟΛΟ	3	F1	III	3		5L	P001 IBC03 LP01 R001		MP19	T2	TP1	LGBF		3				CE4	30
1135	ΛΙΘΥΛΕΝΟΧΛΟΡΥΔΡΙΝΗ	6.1	TF1	I	6.1+3	354	0	P602		MP8 MP17	T20	TP2 TP37	L10CH	TU14 TU15 TU88 TEZ1 TEZ2	1			CW13 CW28 CW31	663	
1136	ΚΛΑΣΜΑΤΑ ΛΙΘΑΝΘΡΑΚΟΠΙΣΣΑΣ, ΕΥΦΛΕΚΤΑ	3	F1	II	3		1L	P001 IBC02 R001		MP19	T4	TP1	LGBF		2				CE7	33
1136	ΚΛΑΣΜΑΤΑ ΛΙΘΑΝΘΡΑΚΟΠΙΣΣΑΣ, ΕΥΦΛΕΚΤΑ	3	F1	III	3		5L	P001 IBC03 LP01 R001		MP19	T4	TP1 TP29	LGBF		3	W12			CE4	30

UN Αριθμ.	Όνομα και περιγραφή	Κλάση	Κωδικός Ταξινόμησης	Ομάδα Συστασίου	Επικίνδυνη	Ειδικές διατάξεις	Παρασυστασμένες και εξαιρεστέες ποσότητες	Συσκευασία			Φορητές δεξαμενές και εμπορευματοκιβώτια μεταφοράς χύμα		Δεξαμενές RID				Κατηγορία μεταφοράς			Επιπλέοντα Δείγματα	Αριθμ. Ανανύψυξης κινδύνου
								Οδηγίες συσκευασίας	Ειδικές διατάξεις συσκευασίας	Διατάξεις μικτής συσκευασίας	Οδηγίες	Ειδικές διατάξεις	Κωδικός δεξαμενής	Ειδικές διατάξεις	Κόδια	Χύμα	Φορτωτική εκφόρτωση και χειρισμός	(15)	(16)		
	3.1.2		2.2	2.1.1.3	5.2.2	3.3	3.4.6/3.5.1.2	4.1.4	4.1.4	4.1.10	4.2.5.2, 7.3.2	4.3	4.3,5,6,8.4	1.1.3.10	7.2.4	7.3.3	7.5.11	7.6	5.3.2.3		
(1)		(3a)	(3b)	(4)	(5)	(6)	(7a)	(8)	(8a)	(9b)	(10)	(11)	(12)	(13)	(16)	(17)	(18)	(19)	(20)		
1139	ΔΙΑΛΥΜΑ ΕΠΙΚΑΛΥΨΗΣ (περιλαμβάνει επαναεσικές κατεργασίες ή επικαλύψεις που χρησιμοποιούνται για βιομηχανικούς ή άλλους σκοπούς όπως οχήματα με επικάλυξη ή επικαλύψεις βαρέλιων) (τάση σημών στους 50°C υψηλότερη από 110kPa)	3	F1	I	3	640C	500 ml	P001	MP7 MP17	T11	TP1 TP8 TP27	L4BN		1					33		
1139	ΔΙΑΛΥΜΑ ΕΠΙΚΑΛΥΨΗΣ (περιλαμβάνει επαναεσικές κατεργασίες ή επικαλύψεις που χρησιμοποιούνται για βιομηχανικούς ή άλλους σκοπούς όπως οχήματα με επικάλυξη ή επικαλύψεις βαρέλιων) (τάση σημών στους 50°C υψηλότερη από 110kPa)	3	F1	II	3	640D	5 L	P001	MP19	T4	TP1 TP8	L1,5BN		2				CE7	33		
1139	ΔΙΑΛΥΜΑ ΕΠΙΚΑΛΥΨΗΣ (περιλαμβάνει επαναεσικές κατεργασίες ή επικαλύψεις που χρησιμοποιούνται για βιομηχανικούς ή άλλους σκοπούς όπως οχήματα με επικάλυξη ή επικαλύψεις βαρέλιων) (τάση σημών στους 50°C όχι υψηλότερη από 110kPa)	3	F1	II	3	640D	5 L	P001 IBC02 R001	MP19	T4	TP1 TP8	LGBF		2				CE7	33		
1139	ΔΙΑΛΥΜΑ ΕΠΙΚΑΛΥΨΗΣ (περιλαμβάνει επαναεσικές κατεργασίες ή επικαλύψεις που χρησιμοποιούνται για βιομηχανικούς ή άλλους σκοπούς όπως οχήματα με επικάλυξη ή επικαλύψεις βαρέλιων)	3	F1	III	3	640E	5 L	P001 IBC03 LPO1 R001	MP19	T2	TP1	LGBF		3	W12			CE4	30		

37584

ΕΦΗΜΕΡΙΣ ΤΗΣ ΚΥΒΕΡΝΗΣΕΩΣ (ΤΕΥΧΟΣ ΔΕΥΤΕΡΟ)

UN Αριθμ.	Όνομα και περιγραφή	Κλάση	Κωδικός Τεχνολογίας	Ομάδα Συσσκευασίας	Επίκετες	Ειδικές διατάξεις	Περιορισμένες και εξαφαιρούμενες ποσότητες	Συσσκευασία				Φορητές δεξμενες και εμπορευματοκιβώτια μεταφοράς χύμα	Δεξμενες RID			Κατηγορία μεταφοράς	Ειδικές διατάξεις μεταφοράς			Επείγοντα όδημα	Αριθμ. Αναγνώρισης κινδύνου
								Οδηγίες συσκευασίας	Ειδικές διατάξεις συσκευασίας	Διατάξεις επιτήρησης συσκευασίας	Οδηγίες		Ειδικές διατάξεις	Κωδικός δεξμενης	Κωδικός		Χύμα	Φόρτωση, εκφόρτωση και χειρισμός			
(1)	(2)	(3a)	(3b)	(4)	(5)	(6)	(7a)	(8)	(9a)	(9b)	(10)	(11)	(12)	(15)	(16)	(17)	(18)	(19)	(20)		
1139	ΔΙΑΛΥΜΑ ΕΠΙΚΑΛΥΨΗΣ (περιλαμβάνει επιφανειακές κατεργασίες ή επικαλύψεις που χρησιμοποιούνται για βιομηχανικούς ή άλλους σκοπούς όπως οχήματα με επικάλυψη ή επικαλύψεις βαρέλιων) (με σημείο ανάφλεξης χαμηλότερο από 23°C και ιξώδες σύμφωνα με την 2.2.3.1.4) (σημείο βρασμού όχι υψηλότερο από 35°C)	3	F1	III	3	640F	5 L	P001 LP01 R001	4.1.4	4.1.10	4.2.5.2, 7.3.2	4.2.5.3	4.3	1.1.3.10	7.2.4	7.3.3	7.5.11	7.6	5.3.2.3		
1139	ΔΙΑΛΥΜΑ ΕΠΙΚΑΛΥΨΗΣ (περιλαμβάνει επιφανειακές κατεργασίες ή επικαλύψεις που χρησιμοποιούνται για βιομηχανικούς ή άλλους σκοπούς όπως οχήματα με επικάλυψη ή επικαλύψεις βαρέλιων) (με σημείο ανάφλεξης χαμηλότερο από 23°C και ιξώδες σύμφωνα με την 2.2.3.1.4) (σημείο βρασμού όχι υψηλότερο από 35°C)	3	F1	III	3	640G	5 L	P001 LP01 R001	4.1.4	4.1.10	4.2.5.2, 7.3.2	4.2.5.3	4.3	1.1.3.10	7.2.4	7.3.3	7.5.11	7.6	5.3.2.3		

ΕΦΗΜΕΡΙΣ ΤΗΣ ΚΥΒΕΡΝΗΣΕΩΣ (ΤΕΥΧΟΣ ΔΕΥΤΕΡΟ)

37585

UN Αριθμ.	Όνομα και περιγραφή	Κλάση	Κωδικός Τεχνολογικής προόδου	Ομάδα Τύπου-Συσκευασίας	Επίπεδο	Ειδικές διατάξεις	Παραρτημένες και εξαιρεμένες προδιαγραφές	Συσκευασία				Φορητές δεξαμερές και εμπορευματοκιβώτια μεταφοράς χύμα	Δεξαμενές RID			Κατηγορία μεταφοράς	Ειδικές διατάξεις μεταφοράς			Επιπλέον δέματα	Αριθμ. Αναγνώρισης κινδύνου
								Οδηγίες συσκευασίας	Ειδικές διατάξεις συσκευασίας	Διατάξεις μικτής συσκευασίας	Οδηγίες		Κωδικός δεξαμενής	Κωδικός διατάξεως	Κόβια		Χύμα	Φόρτωση, εκφόρτωση και χειρισμός	(15)		
(1)	3.1.2	2.2	2.2	2.1.1.3	5.2.2	3.3	3.4.6/3.5.1.2	(8)	4.1.4	4.1.4	4.1.10	4.2.5.2, 7.3.2	4.2.5.3	4.3	4.3.5, 6.8.4	1.1.3.1c)	7.2.4	7.3.3	7.5.11	7.6	5.3.2.3
1139	(2) ΔΙΑΛΥΜΑ ΕΠΙΚΑΛΥΨΗΣ (παραλίθωση) επιφανειακές καταργασίες ή επικαλύψεις που χρησιμοποιούνται για βιομηχανικούς ή άλλους σκοπούς όπως οχήματα με επικάλυψη ή επικαλύψεις βαρέλιών) (με σημείο ανάφλεξης χαμηλότερο από 23°C και ιδιότητες σύμφωνα με την 2.2.3.1.4) (τάση στρώων στους 50°C όχι υψηλότερη από 110kPa)	3	F1	III	3	6A0H	5L	E1	P001 IBC02 LP01 R001	(9a)	MP19	T2	TP1	LGBF	(13)	3	(16)	(17)	(18)	CE4	33
1143	ΚΡΟΤΟΝΑΛΕΥΣΗ ή ΚΡΟΤΟΝΑΛΛΕΥΣΗ ΣΤΑΘΕΡΟΠΟΙΗΜΕΝΗ	6.1	TF1	I	6.1+3	324 354	0	E0	P002		MP6 MP17	T20	TP2	L10CH	TU14 TU15 TU88 TE21 TE22 TP35	1			CW13 CW28 CW31	663	
1144	ΚΡΟΤΟΝΥΛΕΝΙΟ	3	F1	I	3		0	E3	P001		MP7 MP17	T11	TP2	L4BN		1				339	
1145	ΚΥΚΛΟΕΞΑΝΙΟ	3	F1	II	3		1L	E2	P001 IBC02 R001		MP19	T4	TP1	LGBF		2			CE7	33	
1146	ΚΥΚΛΟΠΕΝΤΑΝΙΟ	3	F1	II	3		1L	E2	P001 IBC02 R001		MP19	T7	TP1	LGBF		2			CE7	33	
1147	ΔΕΚΑΥΔΡΟΝΟΦΘΑΛΕΝΙΟ	3	F1	III	3		5L	E1	P001 IBC03 LP01 R001		MP19	T2	TP1	LGBF		3	W12		CE4	30	

UN Αριθμ.	Όνομα και περιγραφή	Κλάση	Κωδικός Τελών-Σταθου-μηνιαίας	Ομάδα Σταθου-σας	Επίπεδο	Ειδικές διατάξεις	Περιορισμένες και εξαιρετικές ποσότητες	Συσκευασία				Φορητές δεξαμενές και εμπορευματο-κβήλια μεταφο-ράς χύμα		Δεξαμενές RID			Κατηγορία μεταφο-ράς	Ειδικές διατάξεις μεταφοράς			Επίπεδοτα δέματα	Αριθμ. Αναγνώρι-σής κινδύνου	
								Οδηγίες συσκευασίας	Ειδικές διατάξεις συσκευασίας	Διατάξεις μικτής συσκευασίας	Οδηγίες	Ειδικές διατάξεις	Κωδικός δεξαμενής	Ειδικές διατάξεις	Κόλλα	Χύμα		Φόρτωση, εκφόρτωση και χειρισμός					
	3.1.2	2.2	2.1.1.3	5.2.2	3.3	3.4.6/3.5.1.2	4.1.4	4.1.4	4.1.10	4.2.5.2, 7.3.2	4.2.5.3	4.3	4.3.5, 6.8.4	1.1.3.1c)	7.2.4	7.3.3	7.5.11	7.6	5.3.2.3				
(1)	(2)	(3a)	(4)	(5)	(6)	(7a)	(8)	(9a)	(9b)	(10)	(11)	(12)	(13)	(15)	(16)	(17)	(18)	(19)	(20)				
1148	ΔΙΑΚΕΤΟΝΑΚΟΟΛΗ	3	F1	II	3	1L	E2	P001 IBC02 R001	MP19	T4	TP1	LGBF		2				CE7	33				
1148	ΔΙΑΚΕΤΟΝΑΚΟΟΛΗ	3	F1	III	3	5L	E1	P001 IBC03 LP01 R001	MP19	T2	TP1	LGBF		3	W12			CE4	30				
1149	ΔΙΒΟΥΥΛΑΙΘΕΡΑΣ	3	F1	III	3	5L	E1	P001 IBC03 LP01 R001	MP19	T2	TP1	LGBF		3	W12			CE4	30				
1150	1,2-ΔΙΧΛΟΡΟΔΙΟΥΞΙΜΕΝΟ	3	F1	II	3	1L	E2	P001 IBC02 R001	MP19	T7	TP2	LGBF		2				CE7	33				
1152	ΔΙΧΛΟΡΟΠΕΝΤΑΝΙΑ	3	F1	III	3	5L	E1	P001 IBC03 LP01 R001	MP19	T2	TP1	LGBF		3	W12			CE4	30				
1153	ΔΙΑΙΘΥΛΑΙΘΕΡΑΣ ΤΗΣ ΑΙΘΥΛΕΝΟΓΥΛΚΟΛΗΣ	3	F1	II	3	1L	E2	P001 IBC02 R001	MP19	T4	TP1	LGBF		2				CE7	33				
1153	ΔΙΑΙΘΥΛΑΙΘΕΡΑΣ ΤΗΣ ΑΙΘΥΛΕΝΟΓΥΛΚΟΛΗΣ	3	F1	III	3	5L	E1	P001 IBC03 LP01 R001	MP19	T2	TP1	LGBF		3	W12			CE4	30				
1154	ΔΙΑΙΘΥΛΑΜΙΝΗ	3	FC	II	3+8	1L	E2	P001 IBC02	MP19	T7	TP1	L4BH		2				CE7	338				

UN Αριθμ.	Όνομα και περιγραφή	Κλάση	Κωδικός Ταξινό- τησης	Ομάδα Συσκευ- σίας	Επίπεδες	Ειδικές διατά- ξεις	Περιορισμένες και εξαιρούμενες ποσότητες		Συσκευασία			Φορητές δεξαμενές και εμπροσθητο- κιβώτια μεταφο- ράς χύμα			Δεξαμενές RID			Κατηγορία μεταφο- ράς	Ειδικές διατάξεις μεταφοράς			Επίπεδα δέματα	Αριθμ. Αναγνώρι- σης κινδύνου
							(7a)	(7b)	Ειδικές συσκευασίες	Οδηγίες συσκευασίας	Διατάξεις μικτής συσκευ- σίας	Οδηγίες Ειδικές διατάξεις	Ειδικές διατάξεις	Κιβώτιο δεξαμενής	Κιβώτιο δεξαμενής	Ειδικές διατάξεις	Κόβλα		Χύμα	Φόρτωση, εκφόρτωση και χειρισμός			
	3.4.2		2.2	2.1.1.3	5.2.2	3.3	(6)	(7a)	(7b)	4.1.4	4.1.4	4.1.10	4.2.5.2, 7.3.2	4.2.5.3	4.3	4.3.5, 6.8.4	1.1.3.1c)	7.2.4	7.3.3	7.5.11	7.6	5.3.2.3	
(1)	(2)		(3a)	(4)	(5)	(6)				(8)	(9a)	(9b)	(10)	(11)	(12)	(13)	(15)	(16)	(17)	(18)	(19)	(20)	
1155	ΔΙΑΙΘΥΛΑΙΘΕΡΑΣ (ΑΙΘΥΛΑΙΘΕΡΑΣ)	3	F1	I	3		0	E3	P001			MP7 MP17	T11	TP2	L4BN	1						33	
1156	ΔΙΑΙΘΥΛΚΕΤΟΝΗ	3	F1	II	3		1L	E2	P001 IBC02 R001			MP19	T4	TP1	LGBF	2					CE7	33	
1157	ΔΙΙΣΟΒΟΥΥΛΚΕΤΟΝΗ	3	F1	III	3		5L	E1	P001 IBC03 LP01 R001			MP19	T2	TP1	LGBF	3	W12				CE4	30	
1158	ΔΙΙΣΟΠΡΟΠΥΛΑΜΙΝΗ	3	FC	II	3+8		1L	E2	P001 IBC02			MP19	T7	TP1	L4BH	2					CE7	338	
1159	ΔΙΙΣΟΠΡΟΠΥΛΑΙΘΕΡΑΣ	3	F1	II	3		1L	E2	P001 IBC02 R001			MP19	T4	TP1	LGBF	2					CE7	33	
1160	ΔΙΜΕΘΥΛΑΜΙΝΗ ΥΔΑΤΙΚΟ ΔΙΑΛΥΜΑ	3	FC	II	3+8		1L	E2	P001 IBC02			MP19	T7	TP1	L4BH	2					CE7	338	
1161	ΑΝΘΡΑΚΙΚΟΣ ΔΙΜΕΘΥΛΕΣΤΕΡΑΣ	3	F1	II	3		1L	E2	P001 IBC02 R001			MP19	T4	TP1	LGBF	2					CE7	33	
1162	ΔΙΜΕΘΥΛΔΙΧΛΟΡΟΣΙΛΑΝΙΟ	3	FC	II	3+8		0	E0	P010			MP19	T10	TP2 TP7	L4BH	2					CE7	X338	
1163	ΔΙΜΕΘΥΛΥΔΡΑΖΙΝΗ, ΔΣΥΜΜΕΤΡΙΚΗ	6.1	TFC	I	6.1+3+8	354	0	E0	P002			MP8 MP17	T20	TP2 TP35	L10CH	1						683	CW13 CW28 CW31
1164	ΔΙΜΕΘΥΛΟΣΟΥΛΦΙΔΙΟ	3	F1	II	3		1L	E2	P001 IBC02	B8		MP19	T7	TP2	L1.5BN	2					CE7	33	

UN Αριθμ.	Όνομα και περιγραφή	Κλάση	Κατηγορία Τεχνολογίας	Ομάδα Τεχνολογίας	Επίπεδο	Ειδικός διατάκτης	Παραρτημένες και εξαρτούμενες παροχές	Συσκευασία				Φορητές δεξαμενές και εμπορευματοκιβώτια μεταφορές χύμα		Δεξαμενές RID			Κατηγορία μεταφορές			Επίπεδο δέματα	Αριθμ. Αναλύσεων στις κινδύνου
								Οδηγίες συσκευασίας	Ειδικές διατάξεις συσκευασίας	Διατάξεις μικτής συσκευασίας	Οδηγίες	Ειδικές διατάξεις	Κωδικός δεξαμενής	Ειδικές διατάξεις	Κόλλα	Χύμα	Φόρτωση, εκφόρτωση και χειρισμός	(15)	(16)		
(1)	3.1.2	2.2	2.2	2.1.1.3	5.2.2	3.3	3.4.6/3.5.1.2	4.1.4	4.1.4	4.1.10	4.2.5.2, 7.3.2	4.2.5.3	4.3	4.3.5, 6.8.4	1.1.3.1c)	7.2.4	7.3.3	7.5.11	7.6	5.3.2.3	
1165	ΔΙΟΞΕΛΙΟ	3	(3a)	(4)	(5)	(6)	(7a)	(8)	(9a)	(9b)	(10)	(11)	(12)	(13)	(15)	(16)	(17)	(18)	(19)	(20)	
		3	F1	II	3		1L	E2		MP19	T4	TP1	LGBF		2				CE7	33	
1166	ΔΙΟΞΟΛΙΟ	3	F1	II	3		1L	E2		MP19	T4	TP1	LGBF		2				CE7	33	
1167	ΔΙΒΙΝΥΛΙΘΕΡΑΣ, ΣΤΑΘΕΡΟΠΟΙΗΜΕΝΟΣ	3	F1	I	3		0	E3		MP7 MP17	T11	TP2	L4BN		1					339	
1169	ΕΚΧΥΛΙΣΜΑΤΑ, ΑΡΩΜΑΤΙΚΑ, ΥΓΡΑ (ράση σημύων στους 50°C υψηλότερη από 110kPa)	3	F1	II	3	601 640C	5L	E2		MP19	T4	TP1 TP8	L1.5BN		2	W12			CE7	33	
1169	ΕΚΧΥΛΙΣΜΑΤΑ, ΑΡΩΜΑΤΙΚΑ, ΥΓΡΑ (ράση σημύων στους 50°C όχι υψηλότερη από 110kPa)	3	F1	II	3	601 640D	5L	E2		MP19	T4	TP1 TP8	LGBF		2				CE7	33	
1169	ΕΚΧΥΛΙΣΜΑΤΑ, ΑΡΩΜΑΤΙΚΑ, ΥΓΡΑ	3	F1	III	3	601 640E	5L	E1		MP19	T2	TP1	LGBF		3				CE4	30	
1169	ΕΚΧΥΛΙΣΜΑΤΑ, ΑΡΩΜΑΤΙΚΑ, ΥΓΡΑ (με σημείο ανάφλεξης χαμηλότερο από 23°C και ιδιότητες σύμφωνα με την 2.2.3.1.4) (σημείο βρασμού όχι υψηλότερο από 35°C)	3	F1	III	3	601 640F	5L	E1		MP19	T2	TP1	L4BN		3				CE4	33	

ΕΦΗΜΕΡΙΣ ΤΗΣ ΚΥΒΕΡΝΗΣΕΩΣ (ΤΕΥΧΟΣ ΔΕΥΤΕΡΟ)

37589

UN Αριθμ.	Όνομα και περιγραφή	Κλάση	Κωδικός Τεχνολογίας	Ομάδα Συσκευοσίας	Επίπεδο	Ειδικές Διατάξεις	Περιορισμένες και εξαιρεμένες ποσότητες	Συσκευοσία			Φορητές δεξαμενές και εμπορευματοκιβώτια μεταφοράς χύμα	Δεξαμενές RID		Κατηγορία μεταφοράς	Ειδικές διατάξεις μεταφοράς			Επίτιμνα δέματα	Αριθμ. Αναγνώρισης κινδύνου	
								Οδηγίες συσκευασίας	Ειδικές διατάξεις συσκευασίας	Διατάξεις συσκευασίας		Οδηγίες	Ειδικές διατάξεις		Καθίσματα δεξαμενής	Ειδικές διατάξεις	Κόλλα			Χύμα
(1)	3.1.2	2.2	(3a)	2.1.1.3	5.2.2	3.3	3.4.6/3.5.1.2	4.1.4	4.1.4	4.1.10	4.2.5.2, 7.3.2	4.2.5.3	4.3	1.1.3.1c)	7.2.4	7.3.3	7.5.11	7.6	5.3.2.3	
1169	ΕΚΧΥΛΙΣΜΑΤΑ, ΑΡΩΜΑΤΙΚΑ, ΥΓΡΑ (με σημείο ανάφλεξης χαμηλότερο από 23°C και ιδιότητες σύμφωνα με την 2.2.3.1.4) (τάση στρώσης 50 °C υψηλότερη από 110kPa, σημείο βρασμού όχι υψηλότερο από 35°C)	3	F1	III	3	601 640G	5L	P001 LP01 R001	(9a)	MP19	T2	TPI	L1.5BN	(15)	(16)	(17)	(18)	(19)	CE4	33
1169	ΕΚΧΥΛΙΣΜΑΤΑ, ΑΡΩΜΑΤΙΚΑ, ΥΓΡΑ (με σημείο ανάφλεξης χαμηλότερο από 23°C και ιδιότητες σύμφωνα με την 2.2.3.1.4) (τάση στρώσης 50 °C υψηλότερη από 110kPa)	3	F1	III	3	601 640H	5L	P001 IBC02 LP01 R001		MP19	T2	TPI	LGBF	3					CE4	33
1170	ΑΙΘΑΝΟΛΗ (ΑΙΘΥΛΙΚΗ ΑΛΚΟΟΛΗ) ή ΔΙΑΛΥΜΑ ΑΙΘΑΝΟΛΗΣ (ΔΙΑΛΥΜΑ ΑΙΘΥΛΙΚΗΣ ΑΛΚΟΟΛΗΣ)	3	F1	II	3	144 601	1L	P001 IBC02 R001		MP19	T4	TPI	LGBF	2					CE7	33
1170	ΑΙΘΑΝΟΛΗ ΔΙΑΛΥΜΑ (ΔΙΑΛΥΜΑ ΑΙΘΥΛΙΚΗΣ ΑΛΚΟΟΛΗΣ)	3	F1	III	3	144 601	5L	P001 IBC03 LP01 R001		MP19	T2	TPI	LGBF	3	W12				CE4	30
1171	ΜΟΝΟΜΕΘΥΛΑΙΘΕΡΑΣ ΤΗΣ ΑΙΘΥΛΕΝΟΓΥΚΟΛΗΣ	3	F1	III	3		5L	P001 IBC03 LP01 R001		MP19	T2	TPI	LGBF	3	W12				CE4	30
1172	ΟΞΙΚΟΣ ΜΟΝΟΜΕΘΥΛΑΙΘΕΡΑΣ ΤΗΣ ΑΙΘΥΛΕΝΟΓΥΚΟΛΗΣ	3	F1	III	3		5L	P001 IBC03 LP01 R001		MP19	T2	TPI	LGBF	3	W12				CE4	30

LIN Αριθμ.	Όνομα και περιγραφή	Κλάση	Καθίστα Τρόπος-Συσκευασίας	Ομάδα Συσκευασίας	Επικίνδυνος	Ειδικές διατάξεις	Παρονομαζόμενες και εξαιρεζόμενες ποσότητες	Συσκευασία			Φορητές δεξαμενές και μεταφορεύμενες χύμα		Δεξαμενές RID			Κατηγορία μεταφορέας	Ειδικές διατάξεις μεταφορέας			Επιπλέον δέματα	Αριθμ. Ανανούησης κινδύνου
								Οδηγίες συσκευασίας	Ειδικές διατάξεις συσκευασίας	Διατάξεις μικτής συσκευασίας	Οδηγίες	Ειδικές διατάξεις	Κωδικός δεξαμενής	Κωδικός δεξαμενής	Ειδικές διατάξεις		Κόλλα	Χύμα	Φόρτωση, εκφόρτωση και χειρισμός		
	3.1.2	2.2	2.1.1.3	5.2.2	3.3	3.4.6/3.5.1.2		4.1.4	4.1.4	4.1.10	4.2.5.2, 4.2.5.3, 7.3.2	4.3	4.3.5, 6.8.4	1.1.3.10	7.2.4	7.3.3	7.5.11	7.6	5.3.2.3		
(1)		(3a)	(4)	(5)	(6)	(7a)	(7b)	(8)	(9a)	(9b)	(10)	(11)	(12)	(13)	(15)	(16)	(17)	(18)	(19)	(20)	
1173	ΟΞΙΚΟΣ ΑΙΘΥΛΕΣΤΕΡΑΣ	3	F1	II	3	1 L	E2	P001 IBC02 R001		MP19	T4	TP1	LGBF		2			CE7	33		
1175	ΑΙΘΥΛΟΒΕΝΖΟΛΙΟ	3	F1	II	3	1 L	E2	P001 IBC02 R001		MP19	T4	TP1	LGBF		2				CE7	33	
1176	ΒΟΡΙΚΟΣ ΑΙΘΥΛΕΣΤΕΡΑΣ	3	F1	II	3	1 L	E2	P001 IBC02 R001		MP19	T4	TP1	LGBF		2				CE7	33	
1177	ΟΞΙΚΟΣ 2-ΑΙΘΥΛΒΟΥΤΥΛΕΣΤΕΡΑΣ	3	F1	III	3	5 L	E1	P001 IBC03 LP01 R001		MP19	T2	TP1	LGBF		3	W12			CE4	30	
1178	2-ΑΙΘΥΛΒΟΥΤΥΡΑΛΔΕΥΔΗ	3	F1	II	3	1 L	E2	P001 IBC02 R001		MP19	T4	TP1	LGBF		2				CE7	33	
1179	ΑΙΘΥΛΒΟΥΤΥΛΑΙΘΕΡΑΣ	3	F1	II	3	1 L	E2	P001 IBC02 R001		MP19	T4	TP1	LGBF		2				CE7	33	
1180	ΒΟΥΤΥΡΙΚΟΣ ΑΙΘΥΛΕΣΤΕΡΑΣ	3	F1	III	3	5 L	E1	P001 IBC03 LP01 R001		MP19	T2	TP1	LGBF		3	W12			CE4	30	
1181	ΜΟΝΟΧΛΟΡΟΪΚΟΣ ΑΙΘΥΛΕΣΤΕΡΑΣ	6.1	TF1	II	6.1+3	100 ml	E4	P001 IBC02		MP19	T7	TP2	L4BH	TU15	2				CE5	63	CW13 CW28 CW31

ΕΦΗΜΕΡΙΣ ΤΗΣ ΚΥΒΕΡΝΗΣΕΩΣ (ΤΕΥΧΟΣ ΔΕΥΤΕΡΟ)

37591

UN Αριθμ.	Όνομα και περιγραφή	Κλάση	Κωδικός Ταξινόμησης	Ομάδα Συσκευασίας	Επικέτες	Ειδικές διατάξεις	Περιορισμένες και εξαιρεμένες ποσότητες	Συσκευασία			Φορητές δεξαμενές και εμπορευματοκιβώτια μεταφοράς χύμα	Δεξαμενές RID			Κατηγορία μεταφοράς	Ειδικές διατάξεις μεταφοράς			Επιπλέον Δείγματα	Αριθμ. Αναγνώρισης κινδύνου
								Οδηγίες συσκευασίας	Ειδικές διατάξεις συσκευασίας	Διατάξεις για την επανέκταση		Οδηγίες	Ειδικές διατάξεις	Κωδικός δεξαμενής		Ειδικές διατάξεις	Κόδα	Χύμα		
	3.1.2		2.2	2.1.1.3	5.2.2	3.3	3.4.6/3.5.1.2	4.1.4	4.1.4	4.1.10	4.2.5.2, 7.3.2	4.2.5.3	4.3	4.3.5, 6.6.4	1.1.3.10	7.2.4	7.3.3	7.5.11	7.6	5.3.2.3
(1)	(2)		(3a)	(4)	(5)	(6)	(7a)	(8)	(8a)	(8b)	(10)	(11)	(12)	(13)	(15)	(16)	(17)	(18)	(19)	(20)
1182	ΧΛΟΡΟΜΥΡΜΗΚΙΚΟΣ ΑΙΘΥΛΕΣΤΕΡΑΣ	6.1	TFC	I	6.1+3+8	354	0	P602		MP8 MP17	T20	TP2 TP37	L10CH	TU14 TU15 TU38 TE21 TE22	1			CW13 CW28 CW31		663
1183	ΑΙΘΥΛΑΙΧΛΟΡΟΣΙΛΑΝΙΟ	4.3	WFC	I	4.3+3+8		0	P401	RR7	MP2	T14	TP2 TP7	L10DH	TU14 TU23 TU38 TE21 TE22 TM2 TM3	0	W1		CW23		X338
1184	ΑΙΘΥΛΕΝΟΔΙΧΛΟΡΙΔΙΟ	3	FT1	II	3+6.1		1 L	P001 IBC02		MP19	T7	TP1	L4BH	TU15	2			CW13 CW28	CE7	336
1185	ΑΙΘΥΛΕΝΙΜΙΝΗ, ΣΤΑΘΕΡΟΠΟΙΗΜΗ	6.1	TF1	I	6.1+3	354	0	P601		MP2	T22	TP2	L15CH	TU14 TU15 TU38 TE21 TE22 TE25	1			CW13 CW28 CW31		663
1188	ΜΟΝΟΜΕΘΥΛΙΘΕΡΑΣ ΤΗΣ ΑΙΘΥΛΕΝΟΓΛΥΚΟΛΗΣ	3	F1	III	3		5 L	P001 IBC03 LP01 R001		MP19	T2	TP1	LGBF		3	W12			CE4	30
1189	ΟΞΙΚΟΣ ΜΟΝΟΜΕΘΥΛΙΘΕΡΑΣ ΤΗΣ ΑΙΘΥΛΕΝΟΓΛΥΚΟΛΗΣ	3	F1	III	3		5 L	P001 IBC03 LP01 R001		MP19	T2	TP1	LGBF		3	W12			CE4	30

37592

ΕΦΗΜΕΡΙΣ ΤΗΣ ΚΥΒΕΡΝΗΣΕΩΣ (ΤΕΥΧΟΣ ΔΕΥΤΕΡΟ)

UN Αριθμ.	Όνομα και περιγραφή	Κλάση	Κωδικός Ταξινό- μησης	Ομάδα Συσκευ- ασίας	Επίπεδες	Ειδικές θετα- ξεις	Περιορισμένες κατασκευαστικές ποσοτήτες	Συσκευασία			Φορητές δεξαμενο- εφόδια μεταφο- ρές, χύμα	Κωδικός δεξαμενής	Δεξαμενές RID			Κατηγορία μεταφο- ρας	Ειδικές διατάξεις μεταφοράς			Επίπεδα οχήματα	Αριθμ. Αναφοράς της κινούμενου
								Οδηγίες συσκευασίας	Ειδικές διατάξεις συσκευασίας	Διατάξεις μικτής συσκευ- ασίας			Οδηγίες	Ειδικές διατάξεις	Κόλλα		Χύμα	Φόρτωση, εκφόρτωση και χειρισμός			
	3.1.2	2.2	2.1.1.3		5.2.2	3.3	3.4.6/3.5.1.2	4.1.4	4.1.10	4.2.5.2, 7.3.2	4.2.5.3	4.3	4.3.5, 6.8.4	1.1.3.1a)	7.2.4	7.3.3	7.5.11	7.6	5.3.2.3		
(1)		(3a)	(4)		(5)	(6)	(7a)	(8)	(9a)	(10)	(11)	(12)	(13)	(15)	(16)	(17)	(18)	(19)	(20)		
1190	ΜΥΡΜΗΚΙΚΟΣ ΑΙΘΥΛΕΣΤΕΡΑΣ	3	F1	II	3		1L E2	P001 IBC02 R001	MP19	T4	TP1	LGBF		2				CE7	33		
1191	ΟΚΤΑΛΔΕΥΔΑΣ	3	F1	III	3		5L E1	P001 IBC03 LP01 R001	MP19	T2	TP1	LGBF		3	W12			CE4	30		
1192	ΓΛΑΥΚΤΙΚΟΣ ΑΙΘΥΛΕΣΤΕΡΑΣ	3	F1	III	3		5L E1	P001 IBC03 LP01 R001	MP19	T2	TP1	LGBF		3	W12			CE4	30		
1193	ΑΙΘΥΛ-ΜΕΘΥΛ-ΚΕΤΟΝΗ (ΜΕΘΥΛ-ΑΙΘΥΛ-ΚΕΤΟΝΗ)	3	F1	II	3		1L E2	P001 IBC02 R001	MP19	T4	TP1	LGBF		2				CE7	33		
1194	ΔΙΑΛΥΜΑ ΝΙΤΡΩΔΟΥΣ ΑΙΘΥΛΙΟΥ	3	F11	I	3+6:1		0 E0	P001 MP17				L10CH	TU14 TU15 TU88 TEZ1 TEZ2	1			CW13 CW28	336			
1195	ΠΡΟΠΙΟΝΙΚΟΣ ΑΙΘΥΛΕΣΤΕΡΑΣ	3	F1	II	3		1L E2	P001 IBC02 R001	MP19	T4	TP1	LGBF		2				CE7	33		
1196	ΑΙΘΥΛΤΡΙΧΛΟΡΟΣΙΛΑΝΙΟ	3	FC	II	3+8		1L E0	P010	MP19	T10	TP2 TP7	L4BH		2				CE7	X388		
1197	ΕΚΧΥΛΙΣΜΑΤΑ, ΑΡΘΩΜΑΤΙΚΑ, ΥΓΡΑ (ίδση σημών στους 50°C υψηλότερη από 11.0kPa)	3	F1	II	3	601 640C	5L E2	P001	MP19	T4	TP1 TP8	L1.5BN		2				CE7	33		

37594

ΕΦΗΜΕΡΙΣ ΤΗΣ ΚΥΒΕΡΝΗΣΕΩΣ (ΤΕΥΧΟΣ ΔΕΥΤΕΡΟ)

UN Αριθμ.	Όνομα και περιγραφή	Κλάση	Κατηγορία Τυπών-Συσκευασίας	Επικίνδυνος	Ειδικές διατάξεις	Περιορισμένες και εξαιρετικές προαυτίες	Συσκευασία				Φορητές δεξαμενές και εμπορευματοκιβώτια μεταφοράς χύμα		Κατηγορίες μεταφοράς			Επιπλέον δείγματα	Αριθμ. Αναφοράς στις κινδύνου	
							Οδηγίες συσκευασίας	Ειδικές διατάξεις συσκευασίας	Διατάξεις μικτής συσκευασίας	Οδηγίες	Ειδικές διατάξεις	Καδικός δεξαμενής	Κατηγορία RID	Κατηγορία μεταφοράς	Κόλλα			Χύμα
(1)	3.1.2	2.2	2.1.1.3	5.2.2	3.3	3.4.6/3.5.1.2	4.1.4	4.1.4	4.1.10	4.2.5.2, 7.3.2	4.2.5.3	4.3	1.1.3.1c	7.2.4	7.3.3	7.5.11	7.6	5.3.2.3
1199	ΦΟΥΡΦΟΥΡΑΛΛΑΔΕΥΔΕΣ	6.1	(3a) TF1	(5) 6.1+3	(6)	(7a) 100 ml	(8) P001 IBC02	(9a)	(9b) MP15	(10) T7	(11) TP2	(12) L4BH	(13) TU15	(15) 2	(16)	(17)	(18) CE5	(20)
1201	ΖΥΜΕΛΛΑΙΟ	3	F1	3		1 L	P001 IBC02 R001		MP19	T4	TP1	LGBF		2			CE7	33
1201	ΖΥΜΕΛΛΑΙΟ	3	F1	3		5 L	P001 IBC03 LP01 R001		MP19	T2	TP1	LGBF		3	W12		CE4	30
1202	ΚΑΖΟΙΛ (ΑΕΡΙΕΛΑΙΟ) ή ΚΑΥΣΙΜΟ ΠΕΤΡΕΛΑΙΟ ή ΠΕΤΡΕΛΑΙΟ ΘΕΡΜΑΝΣΗΣ ΕΛΛΑΦΡΟ (σημείο ανάφλεξης όχι υψηλότερο από 60°C)	3	F1	3	363 640K	5 L	P001 IBC03 LP01 R001		MP19	T2	TP1	LGBF		3	W12		CE4	30
1202	ΚΑΥΣΙΜΟ ΝΤΙΖΕΛ σύμφωνα με τις προδιαγραφές EN 590:1993, ΚΑΥΣΙΜΟ ΠΕΤΡΕΛΑΙΟ ή ΠΕΤΡΕΛΑΙΟ ΘΕΡΜΑΝΣΗΣ ΕΛΛΑΦΡΟ ή οτιδήποτε ανάφλεξης όπως αυτό υποδιαιρείται στο EN 590:1993	3	F1	3	363 640L	5 L	P001 IBC03 LP01 R001		MP19	T2	TP1	LGBF		3	W12		CE4	30
1202	ΚΑΖΟΙΛ (ΑΕΡΙΕΛΑΙΟ) ή ΚΑΥΣΙΜΟ ΝΤΙΖΕΛ ή ΠΕΤΡΕΛΑΙΟ ΘΕΡΜΑΝΣΗΣ ΕΛΛΑΦΡΟ (σημείο ανάφλεξης υψηλότερο από 60°C και όχι υψηλότερο από 100°C)	3	F1	3	363 640M	5 L	P001 IBC03 LP01 R001		MP19	T2	TP1	LGBV		3	W12		CE4	30
1203	ΜΑΦΘΑ ή ΒΕΝΖΙΝΗ	3	F1	3	363 534	1 L	P001 IBC02 R001	BB2	MP19	T4	TP1	LGBF	TU9	2			CE7	33

ΕΦΗΜΕΡΙΣ ΤΗΣ ΚΥΒΕΡΝΗΣΕΩΣ (ΤΕΥΧΟΣ ΔΕΥΤΕΡΟ)

37595

UN Αριθμ.	Όνομα και περιγραφή	Κλάση	Κυβικός Τόξνο- Συστοιχίας	Επίκεντρο	Ειδικές διατάξεις	Περιορισμένες και εξαιρετούμενες ποσότητες	Συσκευασία			Φορητές δεξαμενές και εμπορευματοκιβώτια μεταφοράς χύμα		Κατηγορία μεταφοράς	Ειδικές διατάξεις μεταφοράς			Επείγοντα Δείγματα	Αριθμ. Αναγνώρισης κινδύνου
							Οδηγίες συσκευασίας	Ειδικές διατάξεις συσκευασίας	Διατάξεις μικτής συσκευασίας	Οδηγίες διατάξεις	Κυβικός δεξαμενής		Κλάση	Χύμα	Φορτωτική τεχνολογία και χειρισμός		
	3.1.2	2.2	2.1.1.3	5.2.2	3.3	3.4.6/3.5.1.2	4.1.4	4.1.4	4.1.10	4.2.5.2, 4.2.5.3, 7.3.2	4.3	1.1.3.10	7.2.4	7.3.3	7.5.11	7.6	5.3.2.3
(1)	(2)	(3a)	(3b)	(4)	(5)	(7a)	(8)	(8a)	(9b)	(10)	(11)	(15)	(16)	(17)	(18)	(19)	(20)
1204	ΔΙΑΛΥΜΑ ΝΙΤΡΟΓΛΥΚΕΡΙΝΗΣ ΣΕ ΛΙΚΘΟΛΗ με όχι περισσότερο από 1% νιτρογλυκερίνη	3	D	3	601	1 L	P001 IBC02	PF5	MP2			2				CE7	33
1206	ΕΠΤΑΝΙΑ	3	F1	3		1 L	P001 IBC02 R001		MP19	T4	TP1	2				CE7	33
1207	ΕΞΑΛΕΥΣΗ	3	F1	3		5 L	P001 IBC03 LP01 R001		MP19	T2	TP1	3	W12			CE4	30
1208	ΕΞΑΝΙΑ	3	F1	3		1 L	P001 IBC02 R001		MP19	T4	TP1	2				CE7	33
1210	ΜΕΛΑΝΙ ΤΥΠΟΓΡΑΦΙΑΣ, εσφλεκτό ή ΥΛΙΚΑ ΣΧΕΤΙΚΑ ΜΕ ΜΕΛΑΝΙ ΤΥΠΟΓΡΑΦΙΑΣ (περιλαμβάνει μελάνι τυπογραφίας αρωματικό ή προϊόν μείωσης χρωμάτων), εσφλεκτό (τάση επιμόν στους 50°C υψηλότερη από 110kPa)	3	F1	3	163 640C	500 ml	P001		MP7 MP17	T11	TP1 TP8	1					33
1210	ΜΕΛΑΝΙ ΤΥΠΟΓΡΑΦΙΑΣ, εσφλεκτό ή ΥΛΙΚΑ ΣΧΕΤΙΚΑ ΜΕ ΜΕΛΑΝΙ ΤΥΠΟΓΡΑΦΙΑΣ (περιλαμβάνει μελάνι τυπογραφίας αρωματικό ή προϊόν μείωσης χρωμάτων), εσφλεκτό (τάση επιμόν στους 50°C υψηλότερη από 110kPa)	3	F1	3	163 640C	5 L	P001	PP1	MP19	T4	TP1 TP8	2				CE7	33

ΕΦΗΜΕΡΙΣ ΤΗΣ ΚΥΒΕΡΝΗΣΕΩΣ (ΤΕΥΧΟΣ ΔΕΥΤΕΡΟ)

37597

UN Αριθμ.	Όνομα και περιγραφή	Κλάση	Κωδικός Ταξινό- Τυποποίησης	Ομάδα Συσκευ- σίας	Επικέτες	Ειδικές διατά- ξεις	Περιορισμένες και εξαιρούμενες ποσότητες		Συσκευασία			Φορητές δεξαμενές και εμπορευματο- κβόλια μεταφο- ράς χύμα	Δεξαμενές RID		Κατηγορία μεταφο- ράς	Ειδικές διατάξεις μεταφοράς			Επιτόνιστα δέματα	Αριθμ. Αναγνώρι- σης κινδύνου
							(7a)	(7b)	Οδηγίες συσκευασίας	Ειδικές διατάξεις συσκευασίας	Διατάξεις υψηλής συσκευασίας		Οδηγίες	Ειδικές διατάξεις		Κωδικός δεξαμενής	Ειδικές διατάξεις	Κόβλα		
(1)	3.1.2	2.2	2.2	2.1.1.3	5.2.2	3.3	3.4.6/3.5.1.2	(8)	(9a)	(9b)	(10)	(11)	(12)	(13)	(15)	(16)	(17)	(18)	(19)	(20)
1210	ΜΕΛΑΝΙ ΤΥΠΟΓΡΑΦΙΑΣ, εύφλεκτο ή ΥΛΙΚΑ ΣΧΕΤΙΚΑ ΜΕ ΜΕΛΑΝΙ ΤΥΠΟΓΡΑΦΙΑΣ (περιλαμβάνει μελάνι τυπογραφίας αφαιρωτικό ή πρόβον, μειωτής χρώματος), εύφλεκτο (με σημείο ανάφλεξης χαμηλότερο από 23°C και κίνδυνος σύμφωνο με την 2.2.3.1.4) (τάση στρώσεως 50°C υψηλότερη από 110kPa, σημείο βρασμού όχι υψηλότερο από 35°C)	3	F1	III	3	163 640G	5L E1	P001 LP01 R001	PP1	MP19	T2	TP1	L1.5BN	(13)	3				CE4	33
1210	ΜΕΛΑΝΙ ΤΥΠΟΓΡΑΦΙΑΣ, εύφλεκτο ή ΥΛΙΚΑ ΣΧΕΤΙΚΑ ΜΕ ΜΕΛΑΝΙ ΤΥΠΟΓΡΑΦΙΑΣ (περιλαμβάνει μελάνι τυπογραφίας αφαιρωτικό ή πρόβον, μειωτής χρώματος), εύφλεκτο (με σημείο ανάφλεξης χαμηλότερο από 23°C και κίνδυνος σύμφωνο με την 2.2.3.1.4) (τάση στρώσεως 50°C όχι υψηλότερη από 110kPa)	3	F1	III	3	163 640H	5L E1	P001 IBC02 LP01 R001	PP1	MP19	T2	TP1	LGBF		3				CE4	33
1212	ΙΣΟΒΟΥΤΑΝΟΛΗ (ΙΣΟΒΟΥΤΑΛΙΚΗ ΑΛΚΟΟΛΗ)	3	F1	III	3		5L E1	P001 IBC03 LP01 R001		MP19	T2	TP1	LGBF		3	W12			CE4	30
1213	ΟΞΙΚΟΣ ΙΣΟΒΟΥΤΥΛΕΣΤΕΡΑΣ	3	F1	II	3		1L E2	P001 IBC02 R001		MP19	T4	TP1	LGBF		2				CE7	33

UN Αριθμ.	Όνομα και περιγραφή	Κλάση	Κωδικός Ταξινόμησης	Ομάδα Συσκευασίας	Επίπεδες	Ειδικές Διατάξεις	Περιορισμένες και εξαιρεμένες ποσότητες		Συσκευασία			Φορητές δεξαμενές και εμπροσμετακείμενα μεταφορικά χύμα		Δείκτες RID			Κατηγορία μεταφοράς	Ειδικές διατάξεις μεταφοράς			Επίπεδα όργανα	Αριθμ. Αναγνώρισης κινδύνου	
							(7a)	(7b)	Οδηγίες συσκευασίας	Ειδικές διατάξεις συσκευασίας	Διατάξεις μικτής συσκευασίας	Οδηγίες	Ειδικές διατάξεις	(10)	(11)	(12)		(13)	(14)	(15)			Κόλα
	3.1.2	2.2	2.2	2.1.1.3	5.2.2	3.3	3.4.6/3.5.1.2	4.1.4	4.1.4	4.1.10	4.2.5.2, 7.3.2	4.2.5.3	4.3	4.3.5, 6.8.4	1.1.3.1c)	7.2.4	7.3.3	7.5.11	7.6	5.3.2.3			
(1)		(3a)	(3b)	(4)	(5)	(6)	(7a)	(8)	(9a)	(9b)	(10)	(11)	(12)	(13)	(15)	(16)	(17)	(18)	(19)	(20)			
1214	ΙΣΟΠΡΟΥΥΛΑΜΙΝΗ	3	FC	II	3+8		1L	P001 IBC02		MP19	T7	TP1	L4BH		2				CE7	338			
1216	ΙΣΟΟΚΤΕΝΙΑ	3	F1	II	3		1L	P001 IBC02 R001		MP19	T4	TP1	LGBF		2				CE7	33			
1218	ΙΣΟΠΡΕΝΟ, ΣΤΑΘΕΡΟΠΟΙΗΜΕΝΟ	3	F1	I	3		0	P001		MP7 MP17	T11	TP2	L4BN		1					339			
1219	ΙΣΟΠΡΟΤΑΝΟΛΗ (ΙΣΟΠΡΟΥΥΛΙΚΗ ΑΛΚΟΟΛΗ)	3	F1	II	3	601	1L	P001 IBC02 R001		MP19	T4	TP1	LGBF		2				CE7	33			
1220	ΟΞΙΚΟΣ ΙΣΟΠΡΟΥΥΛΕΣΤΕΡΑΣ	3	F1	II	3		1L	P001 IBC02 R001		MP19	T4	TP1	LGBF		2				CE7	33			
1221	ΙΣΟΠΡΟΥΥΛΑΜΙΝΗ	3	FC	I	3+8		0	P001		MP7 MP17	T11	TP2	L10CH	TI14 TI98 TE21 TE22	1					338			
1222	ΝΙΤΡΙΚΟΣ ΙΣΟΠΡΟΥΥΛΕΣΤΕΡΑΣ	3	F1	II	3		1L	P001 IBC02 R001	B7	MP19					2				CE7	33			
1223	ΚΗΦΟΖΙΝΗ	3	F1	III	3	363	5L	P001 IBC03 LP01 R001		MP19	T2	TP2	LGBF		3	W12			CE4	30			
1224	ΚΕΤΟΝΕΣ, ΥΓΡΕΣ, Ε.Α.Ο. (τάση σημύων στους 50°C υψηλότερη από 110kPa)	3	F1	II	3	274 640C	1L	P001		MP19	T7	TP1 TP8 TP28	L1.5BN		2				CE7	33			

ΕΦΗΜΕΡΙΣ ΤΗΣ ΚΥΒΕΡΝΗΣΕΩΣ (ΤΕΥΧΟΣ ΔΕΥΤΕΡΟ)

37599

UN Αριθμ.	Όνομα και περιγραφή	Κλάση	Κωδικός Τεχνολογικής Τάξης	Ομάδα Συσκευασίας	Επίπεδο	Ειδικές διαστάσεις	Περιορισμένες και εξαιρετικές ποσότητες	Συσκευασία			Φορητές δεξαμενές και εμπορευματοκιβώτια μεταφοράς χύμα	Δεξαμενές RID			Κατηγορία μεταφοράς			Επίπεδα δέματα	Αριθμ. Αναγνώρισης κινδύνου	
								Οδηγίες συσκευασίας	Ειδικές διατάξεις συσκευασίας	Διατάξεις μικτής συσκευασίας		Οδηγίες	Ειδικές διατάξεις	Κωδικός δεξαμενής	Ειδικές διατάξεις	Κατηγορία μεταφοράς	Κόβρα			Χύμα
	3.1.2	2.2	2.2	2.1.1.3	5.2.2	3.3	3.4.6/3.5.1.2	4.1.4	4.1.4	4.1.10	4.2.5.2, 7.3.2	4.2.5.3	4.3	4.3.5, 6.8.4	1.1.3.1c)	7.2.4	7.3.3	7.5.11	7.6	5.3.2.3
(1)		(3a)	(3b)	(4)	(5)	(6)	(7a)	(8)	(9a)	(9b)	(10)	(11)	(12)	(13)	(15)	(16)	(17)	(18)	(19)	(20)
1224	ΚΕΤΟΝΕΣ, ΥΓΡΕΣ, Ε.Α.Ο (τάση σημείων στους 50°C όχι υψηλότερη από 110kPa)	3	F1	II	3	274 640D	1L E2	P001 IBC02 R001		MP19	T7	TP1 TP8 TP28	LGBF		2				CE7	33
1224	ΚΕΤΟΝΕΣ, ΥΓΡΕΣ, Ε.Α.Ο.	3	F1	III	3	274	5L E1	P001 IBC03 LP01 R001		MP19	T4	TP1 TP29	LGBF		3	W12			CE4	30
1228	ΜΕΡΚΑΠΤΑΝΕΣ, ΥΓΡΕΣ, ΕΥΦΛΕΚΤΕΣ, ΤΟΞΙΚΕΣ, Ε.Α.Ο. ή ΜΕΓΙΣΤΑ ΜΕΡΚΑΠΤΑΝΩΝ, ΥΓΡΕΣ, ΕΥΦΛΕΚΤΕΣ, ΤΟΞΙΚΕΣ, Ε.Α.Ο.	3	FT1	II	3+6.1	274	1L E2	P001 IBC02		MP19	T11	TP2 TP27	L4BH	TU15	2			GW13 GW28	CE7	336
1228	ΜΕΡΚΑΠΤΑΝΕΣ, ΥΓΡΕΣ, ΕΥΦΛΕΚΤΕΣ, ΤΟΞΙΚΕΣ, Ε.Α.Ο. ή ΜΕΓΙΣΤΑ ΜΕΡΚΑΠΤΑΝΩΝ, ΥΓΡΕΣ, ΕΥΦΛΕΚΤΕΣ, ΤΟΞΙΚΕΣ, Ε.Α.Ο.	3	FT1	III	3+6.1	274	5L E1	P001 IBC03 R001		MP19	T7	TP1 TP28	L4BH	TU15	3	W12		GW13 GW28	CE4	36
1229	ΜΕΣΙΤΥΛΟΞΕΙΔΙΟ	3	F1	III	3		5L E1	P001 IBC03 LP01 R001		MP19	T2	TP1	LGBF		3	W12			CE4	30
1230	ΜΕΘΑΝΟΛΗ	3	FT1	II	3+6.1	279	1L E2	P001 IBC02		MP19	T7	TP2	L4BH	TU15	2			GW13 GW28	CE7	336
1231	ΟΞΙΚΟΣ ΜΕΘΥΛΕΣΤΕΡΑΣ	3	F1	II	3		1L E2	P001 IBC02 R001		MP19	T4	TP1	LGBF		2				CE7	33
1233	ΟΞΙΚΟΣ ΜΕΘΥΛΜΥΛΕΣΤΕΡΑΣ	3	F1	III	3		5L E1	P001 IBC03 LP01 R001		MP19	T2	TP1	LGBF		3	W12			CE4	30

37600

ΕΦΗΜΕΡΙΣ ΤΗΣ ΚΥΒΕΡΝΗΣΕΩΣ (ΤΕΥΧΟΣ ΔΕΥΤΕΡΟ)

UN Αριθμ.	Όνομα και περιγραφή	Κλάση	Κωδικός Ταξινό- τησης	Ομάδα Συσκευ- ασίας	Επίπεδο	Ειδικές διατά- ξεις	Περιορισμένες και εξαρτούμενες ποσότητες	Συσκευασία			Φορητές δεξαμενές και εξαρτούμενα μέγιστα μεταφο- ρές χύμα	Κωδικός δεξαμενής	Δεξαμενές RID			Κατηγορία μεταφο- ρας	Ειδικές διατάξεις μεταφοράς			Επίπεδο αξιό- πλοια	Αριθμ. Αναφοράς στις κινούμε- νες
								Οδηγίες συσκευασίας	Ειδικές διατάξεις συσκευασίας	Διατάξεις μικτής συσκευ- ασίας			Οδηγίες	Ειδικές διατάξεις	Κόλλα		Χύμα	Φόρτωση, εκφόρτωση και χειρισμός			
	3.1.2	2.2	2.1.1.3		5.2.2	3.3	3.4.6/3.5.1.2	4.1.4	4.1.4	4.1.10	4.2.5.2, 7.3.2	4.2.5.3	4.3	4.3.5, 6.8.4	1.1.3.16)	7.2.4	7.3.3	7.5.11	7.6	5.3.2.3	
(1)	(2)	(3a)	(4)		(5)	(6)	(7a)	(8)	(9a)	(9b)	(10)	(11)	(12)	(13)	(15)	(16)	(17)	(18)	(19)	(20)	
1234	ΜΕΘΥΛΑΛΗ	3	F1	II	3		1 L	P001 IBC02	B8	MP19	T7	TP2	L1.5BN		2				CE7	33	
1235	ΥΔΑΤΙΚΟ ΔΙΑΛΥΜΑ ΜΕΘΥΛΑΛΗ	3	FC	II	3+8		1 L	P001 IBC02		MP19	T7	TP1	L4BH		2				CE7	338	
1237	ΒΟΥΤΥΛΙΚΟΣ ΜΕΘΥΛΑΛΗ	3	F1	II	3		1 L	P001 IBC02 R001		MP19	T4	TP1	LGBF		2				CE7	33	
1238	ΧΛΩΡΟΦΟΡΜΙΚΟΣ ΜΕΘΥΛΑΛΗ	6.1	TFC	I	6.1+3+8	354	0	P602		MP8 MP17	T22	TP35	L15CH	TU14 TU15 TU88 TEZ1 TEZ2	1			CW13 CW28 CW31		663	
1239	ΜΕΘΥΛΑΛΗ/ΜΕΘΥΛΑΛΗ	6.1	TF1	I	6.1+3	354	0	P602		MP8 MP17	T22	TP2 TP35	L15CH	TU14 TU15 TU88 TEZ1 TEZ2	1			CW13 CW28 CW31		663	
1242	ΜΕΘΥΛΑΛΗ/ΡΟΣΙΝΙΟ	4.3	WFC	I	4.3+3+8		0	P401	RR7	MP2	T14	TP2 TP7	L10DH	TU14 TU94 TU98 TE21 TE22 TM2 TM3	0	W1		CW23		X338	
1243	ΜΥΡΜΗΚΙΚΟΣ ΜΕΘΥΛΑΛΗ	3	F1	I	3		0	P001		MP7 MP17	T11	TP2	L4BN		1					33	

37602

ΕΦΗΜΕΡΙΣ ΤΗΣ ΚΥΒΕΡΝΗΣΕΩΣ (ΤΕΥΧΟΣ ΔΕΥΤΕΡΟ)

UN Αριθμ.	Όνομα και περιγραφή	Κλάση	Κωδικός Ομάδας Τεχνολογίας	Ομάδα Συσκευασίας	Επίπεδες	Ειδικές διατάξεις	Περιορισμένες και εξαιρεμένες ποσότητες		Συσκευασία				Φορητές δεξαμενές και εμπορευματοκιβώτια μεταφοράς χύμα		Δεξαμενές RID		Κατηγορία μεταφοράς	Ειδικές διατάξεις μεταφοράς			Επείγοντα δέματα	Αριθμ. Αναγνώστης κινδύνου
							(7a)	(7b)	Οδηγίες συσκευασίας	Ειδικές διατάξεις συσκευασίας	Διατάξεις μικτής συσκευασίας	Οδηγίες διατάξεις	Κωδικός δεξαμενής	Ειδικές διατάξεις	Κόλλα	Χύμα		Φόρτωση, εκφόρτωση και χειρισμός	(16)	(17)		
(1)	(2)	(3a)	(3b)	(4)	(5)	(6)	(7a)	(7b)	(8)	(9a)	(9b)	(10)	(11)	(12)	(13)	(15)	(16)	(17)	(18)	(19)	(20)	
1259	ΚΑΡΒΟΝΥΛΙΟ ΤΟΥ ΝΙΚΕΛΙΟΥ	6.1	TF1	I	6.1+3	0	E5	P601		MP2				L15CH	TU14 TU15 TU31 TU38 TE21 TE22 TE25 TM3	1			CW13 CW28 CW31		663	
1261	ΝΙΤΡΟΜΕΘΑΝΟ	3	F1	II	3	1 L	E2	P001 R001	RR2	MP19						2				CE7	33	
1262	ΟΚΤΑΝΙΑ	3	F1	II	3	1 L	E2	P001 IBC02 R001		MP19	T4	TP1	LGBF			2				CE7	33	
1263	ΕΛΑΙΟΧΡΩΜΑΤΑ (συμπιεραζόμενων χρωμάτων, λάκας, σιδήλου, βαφής, γυαλάκας, βερνίκου, λούστρου, υγρού πλυντικού μέσου και υγρής βάσης λάκας) ή ΥΓΡΑ ΣΧΕΤΙΖΟΜΕΝΑ ΜΕ ΧΡΩΜΑ (συμπιεραζόμενων ενόσεων λεπτούς ή μετώπης του χρωματός)	3	F1	I	3	163 650	E3	P001		MP7 MP17	T11	TP1 TP8 TP27	L4BN			1					33	

ΕΦΗΜΕΡΙΣ ΤΗΣ ΚΥΒΕΡΝΗΣΕΩΣ (ΤΕΥΧΟΣ ΔΕΥΤΕΡΟ)

37603

UN Αριθμ.	Όνομα και περιγραφή	Κλάση	Κωδικός Τεχνολογικής Ομάδας	Επίπεδο	Ειδικές διατάξεις	Παραρτημένες και εξαρτούμενες προδιαγίγες	Συσκευασία				Φορητές δεξαμενές και εμπορευματοκιβώτια μεταφορές χύμα	Δεξαμενές RID			Κατηγορία μεταφορές	Ειδικές διατάξεις μεταφορές			Επιτόκοντα δέματα	Αριθμ. Αναγνώρισης κινδύνου			
							Οδηγίες συσκευασίας	Ειδικές διατάξεις συσκευασίας	Διατάξεις μικτής συσκευασίας	Οδηγίες		Κωδικός δεξαμενής	Ειδικές διατάξεις	Κόβια		Χύμα	Φόρτωση, εκφόρτωση και χειρισμός						
(1)	3.1.2	2.2	2.2	2.1.1.3	5.2.2	3.3	(6)	(7a)	(7b)	(8)	(9a)	(9b)	(10)	(11)	(12)	(13)	(15)	(16)	(17)	(18)	(19)	(20)	
1263	ΕΛΙΟΧΡΩΜΑΤΑ (συμπεριλαμβανομένων Χρώματος, Λάκας, σιμάντου, βαφής, γυαλόλακας, βερνικίου, λούστρου, υγρού πληρωτικού μέσου και υγρής βάσης λάκας) ή ΥΛΙΚΑ ΣΧΕΤΙΖΟΜΕΝΑ ΜΕ ΧΡΩΜΑ (συμπεριλαμβανομένων ενώσεων λέπτυνσης ή μείωσης του χρόματος) (τάση σημείων υψηλότερη στους 50°C υψηλότερη από 110kPa)	3	F1	II	3	163 640C 650	5L	E2	P001	PP1	MP19	T4	TP1 TP8 TP28	L1,5BN	4.3	4.3.5, 6.8.4	1.1.3.1C)	7.2.4	7.3.3	7.5.11	7.6	5.3.2.3	
1263	ΕΛΙΟΧΡΩΜΑΤΑ (συμπεριλαμβανομένων Χρώματος, Λάκας, σιμάντου, βαφής, γυαλόλακας, βερνικίου, λούστρου, υγρού πληρωτικού μέσου και υγρής βάσης λάκας) ή ΥΛΙΚΑ ΣΧΕΤΙΖΟΜΕΝΑ ΜΕ ΧΡΩΜΑ (συμπεριλαμβανομένων ενώσεων λέπτυνσης ή μείωσης του χρόματος) (τάση σημείων υψηλότερη στους 50°C όχι υψηλότερη από 110kPa)	3	F1	II	3	163 640D 650	5L	E2	P001 IBC02 R001	PP1	MP19	T4	TP1 TP8 TP28	LGBF								CE7	33
1263	ΕΛΙΟΧΡΩΜΑΤΑ (συμπεριλαμβανομένων Χρώματος, Λάκας, σιμάντου, βαφής, γυαλόλακας, βερνικίου, λούστρου, υγρού πληρωτικού μέσου και υγρής βάσης λάκας) ή ΥΛΙΚΑ ΣΧΕΤΙΖΟΜΕΝΑ ΜΕ ΧΡΩΜΑ (συμπεριλαμβανομένων ενώσεων λέπτυνσης ή μείωσης του χρόματος)	3	F1	III	3	163 640E 650	5L	E1	P001 IBC03 LP01 R001	PP1	MP19	T2	TP1 TP29	LGBF				W12				CE4	30

37604

ΕΦΗΜΕΡΙΣ ΤΗΣ ΚΥΒΕΡΝΗΣΕΩΣ (ΤΕΥΧΟΣ ΔΕΥΤΕΡΟ)

UN Αριθμ.	Όνομα και περιγραφή	Κλάση	Κωδικός ταξινόμησης	Ομάδα συσκευασίας	Επικέτες	Ειδικές απαιτήσεις	Παρουσιασμένες και εξομαλυνμένες ποσοότητες		Συσκευασία			Φορητές δεξαμενές και ερμητικά κλειστά μεταφορικά χύμα		Δεξαμενές RID			Κατηγορία μεταφο- ράς	Ειδικές διατάξεις μεταφοράς			Επίλογος δέματα	Αριθμ. Αναγνώρι- σης κινδύνου
							(7a)	(7b)	Οδηγίες συσκευασίας	Ειδικές διατάξεις συσκευασίας	Διατάξεις μικτής συσκευασίας	Οδηγίες	Ειδικές διατάξεις	Κωδικός δεξαμενής	Ειδικές διατάξεις	Κόλα		Χύμα	Φόρτωση, εκφόρτωση και χειρισμός	(15)		
	3.1.2	2.2	2.1.1.3	5.2.2	3.3	3.4.6/3.5.1.2	4.1.4	4.1.4	4.1.10	4.2.5.2, 7.3.2	4.3	4.3.5, 6.8.4	1.1.3.10	7.2.4	7.3.3	7.5.11	7.6	5.3.2.3				
(1)		(3a)	(4)	(5)	(6)	(7a)	(8)	(9a)	(9b)	(10)	(11)	(13)	(15)	(16)	(17)	(18)	(19)	(20)				
1263	ΕΛΛΙΧΡΩΜΑΤΑ (συμπεριλαμβανομένων υγρών, λιγνιτών, κρυσταλλικών, βερνικιών, λωστρών, υγρού πήλαρωτικού μέσου και υγρής βάσης λάκας) ή ΥΛΙΚΑ ΣΧΕΤΙΖΟΜΕΝΑ ΜΕ ΧΡΩΜΑ (συμπεριλαμβανομένων ενύσσεων λεπτινισής ή μεύωσης του χρώματος) (ΣΗΜΕΙΟ ΑΝΑΦΛΕΞΗΣ ΚΑΤΟ ΑΠΟ ΤΟΥΣ 23°C ΚΑΙ ΞΕΔΕΣ ΣΥΜΦΩΝΑ ΜΕ ΤΟ 2.2.3.1.4) (ΣΗΜΕΙΟ ΒΡΑΣΙΜΟΥ ΧΑΜΗΛΟΤΕΡΟ ΤΩΝ 35°C)	3	F1	III	3	163 640G 650	P001 LP01 R001	PP1	MPT9	T2	TP1 TP29	L4BN		3				CE4	33			
1263	ΕΛΛΙΧΡΩΜΑΤΑ (συμπεριλαμβανομένων υγρών, λιγνιτών, κρυσταλλικών, βερνικιών, λωστρών, υγρού πήλαρωτικού μέσου και υγρής βάσης λάκας) ή ΥΛΙΚΑ ΣΧΕΤΙΖΟΜΕΝΑ ΜΕ ΧΡΩΜΑ (συμπεριλαμβανομένων ενύσσεων λεπτινισής ή μεύωσης του χρώματος) (με σημείο ανάφλεξης χαμηλότερο από 23°C και ξέδες σύμφωνα με την 2.2.3.1.4) (τάση ατμών στους 50°C υψηλότερη από 110kPa, σημείο βρασμού όχι υψηλότερο από 35°C)	3	F1	III	3	163 640G 650	P001 LP01 R001	PP1	MPT9	T2	TP1 TP29	L15BN		3				CE4	33			

UN Αριθμ.	Όνομα και περιγραφή	Κλάση	Κωδικός Τυπών-Συνσκευασίας	Επίκεντρο	Ειδικές διατάξεις	Παραρτημένες και εξερούμενες ποσότητες	Συσκευασία			Φορητές δεξαμενές και εμπορευματοκιβώτια μεταφοράς χύμα		Δεξαμενές RID			Κατηγορία μεταφοράς	Ειδικές διατάξεις μεταφοράς			Επιπλέον δέματα	Αριθμ. Αναγνώρισης κινδύνου
							Οδηγίες συσκευασίας	Ειδικές διατάξεις συσκευασίας	Διατάξεις μικτής συσκευασίας	Οδηγίες	Ειδικές διατάξεις	Κωδικός δεξαμενής	Ειδικές διατάξεις	Κόδα		Χύμα	Φορητή, εκφόρτωση και χειρισμός	(16)		
	3.1.2	2.2	2.2	2.1.1.3	5.2.2	3.3	3.4.6/δ.5.1.2	4.1.4	4.1.4	4.1.10	4.2.5.2, 7.3.2	4.2.5.3	4.3	1.1.3.1c	7.2.4	7.3.3	7.5.11	7.6	5.3.2.3	
(1)		(3a)	(3b)	(4)	(5)	(6)	(7a)	(8)	(9a)	(9b)	(10)	(11)	(12)	(13)	(16)	(17)	(18)	(19)	(20)	
1263	ΕΛΛΙΟΧΡΩΜΑΤΑ (συμπιεραζόμενων χρωμάτων, λάκας, σκόλου, βαφές, γοιολάκας, βερνίκου, λούστρου, υγρού πληρωτικού μέσου και υγρής βάσης λάκας) ή ΥΛΙΚΑ ΣΧΕΤΙΖΟΜΕΝΑ ΜΕ ΧΡΩΜΑ (συμπιεραζόμενων ενύσεων λεπτυστής ή μείωσης του χρόνου) (με σημείο ανάφλεξης χαμηλότερο από 23°C και ιδιότητες σύμφωνα με την 2.2.3.1.4) (τάση σημείων στους 50°C όχι υψηλότερη από 110kPa)	3	F1	III	3	163 640H 650	5 L	P001 IBC02 LP01 R001	PP1	MP19	T2	TP1 TP29	LGBF		3			CE4	33	
1264	ΠΑΡΑΛΔΕΪΔΗ	3	F1	III	3		5 L	P001 IBC03 LP01 R001		MP19	T2	TP1	LGBF	3	W12			CE4	30	
1265	ΠΕΝΤΑΝΙΑ, υγρό	3	F1	I	3		0	P001		MP7 MP17	T11	TP2	L4BN	1					33	
1265	ΠΕΝΤΑΝΙΑ, υγρό	3	F1	II	3		1 L	P001 IBC02	B8	MP19	T4	TP1	L1.5BN	2				CE7	33	
1266	ΠΡΟΙΟΝΤΑ ΑΡΩΜΑΤΟΠΟΙΙΑΣ, με εύρηκτους διαλύτες (τάση σημείων στους 50°C υψηλότερη από 110kPa)	3	F1	II	3	163 640C	5 L	P001		MP19	T4	TP1 TP8	L1.5BN	2				CE7	33	
1266	ΠΡΟΙΟΝΤΑ ΑΡΩΜΑΤΟΠΟΙΙΑΣ, με εύρηκτους διαλύτες (τάση σημείων στους 50°C όχι υψηλότερη από 110kPa)	3	F1	II	3	163 640D	5 L	P001 IBC02 R001		MP19	T4	TP1 TP8	LGBF	2				CE7	33	

UN Αριθμ.	Όνομα και περιγραφή	Κλάση	Κωδικός Τυπών-Μητρών	Ομάδα Συσκευασίας	Επίπεδο	Ειδικός διατάξεις	Περιγραφή και εξαρτημένες ποσότητες	Συσκευασία				Φορητές δεξαμενές και εμπορευματοκιβώτια μεταφορές χύμα		Δεξαμενές RID			Κατηγορία μεταφορές			Ειδικότητα δέματα	Αριθμ. Αναφοράς στις κωδώνου	
								Οδηγίες συσκευασίας	Ειδικές διατάξεις συσκευασίας	Διατάξεις μικτής συσκευασίας	Οδηγίες	Ειδικές διατάξεις	Κωδικός δεξαμενής	Κωδικός δεξαμενής	Κωδικός δεξαμενής	Κωδικός δεξαμενής	Κόλλα	Χύμα	Φόρτωση, εκφόρτωση και χειρισμός			(15)
	3.1.2	2.2	2.2	2.1.1.3	5.2.2	3.3	3.4.6/3.5.1.2	4.1.4	4.1.4	4.1.1.0	4.2.5.2, 7.3.2	4.2.5.3	4.3	4.3.5, 6.8.4	1.1.3.1c)	7.2.4	7.3.3	7.5.11	7.6	5.3.2.3		
(1)		(3a)	(3b)	(4)	(5)	(6)	(7a)	(8)	(9a)	(9b)	(10)	(11)	(12)	(13)	(15)	(16)	(17)	(18)	(19)	(20)		
1266	ΠΡΟΪΟΝΤΑ ΑΡΩΜΑΤΟΠΟΙΙΑΣ, με ευφλεκτούς διαλύτες.	3	F1	III	3	163 640E	5 L	P001 IBC03 LP01 R001	MP19	T2	TP1	LGBF		3				CE4	30			
1266	ΠΡΟΪΟΝΤΑ ΑΡΩΜΑΤΟΠΟΙΙΑΣ, με ευφλεκτούς διαλύτες (με σημείο αναφλέξης χαμηλότερο από 23°C και βώδες σύμφωνο με την 2.2.3.1.4) (σημείο βρασμού όχι υψηλότερο από 35°C)	3	F1	III	3	163 640F	5 L	P001 LP01 R001	MP19	T2	TP1	L4BN		3				CE4	33			
1266	ΠΡΟΪΟΝΤΑ ΑΡΩΜΑΤΟΠΟΙΙΑΣ, με ευφλεκτούς διαλύτες (με σημείο αναφλέξης χαμηλότερο από 23°C και βώδες σύμφωνο με την 2.2.3.1.4) (σημείο βρασμού 50°C υψηλότερη από 110kPa, σημείο βρασμού υψηλότερο από 35°C)	3	F1	III	3	163 640G	5 L	P001 LP01 R001	MP19	T2	TP1	L1.5BN		3				CE4	33			
1266	ΠΡΟΪΟΝΤΑ ΑΡΩΜΑΤΟΠΟΙΙΑΣ, με ευφλεκτούς διαλύτες (με σημείο αναφλέξης χαμηλότερο από 23°C και βώδες σύμφωνο με την 2.2.3.1.4) (σημείο βρασμού 50°C όχι υψηλότερη από 110kPa)	3	F1	III	3	163 640H	5 L	P001 IBC02 LP01 R001	MP19	T2	TP1	LGBF		3				CE4	33			
1267	ΑΚΑΘΑΡΤΟ (ΑΡΙΘ.) ΠΕΤΡΕΛΑΙΟ	3	F1	I	3	357	500 ml	P001	MP7 MP17	T11	TP1 TP8	L4BN		1					33			
1267	ΑΚΑΘΑΡΤΟ (ΑΡΙΘ.) ΠΕΤΡΕΛΑΙΟ (τόση σημών στους 50°C υψηλότερη από 110kPa)	3	F1	II	3	357 640C	1 L	P001	MP19	T4	TP1 TP8	L1.5BN		2				CE7	33			

ΕΦΗΜΕΡΙΣ ΤΗΣ ΚΥΒΕΡΝΗΣΕΩΣ (ΤΕΥΧΟΣ ΔΕΥΤΕΡΟ)

37607

UN Αριθμ.	Όνομα και περιγραφή	Κλάση	Καθίσμα	Καθίσμα Τσίλινο-Συσκευασίας	Επίπεδο	Ειδικές διατάξεις	Περιγραφή και εξαρτούμενες προσαρμογές	Συσκευασία				Φορητές δεξαμενές και εμπορευματοκιβώτια μεταφορές χύμα	Δεξαμενές RID			Κατηγορία μεταφορές	Ειδικές διατάξεις μεταφορές			Επίπεδα δέματα	Αριθμ. Αναγνώρισης κινδύνου	
								Οδηγίες συσκευασίας	Ειδικές διατάξεις συσκευασίας	Διατάξεις μικτής συσκευασίας	Οδηγίες		Ειδικές διατάξεις	Κωδικός δεξαμενής	Ειδικές διατάξεις		Κόβια	Χύμα	Φόρτωση, εξφόρτωση και χειρισμός			
(1)	3.1.2	2.2	2.2	2.1.1.3	5.2.2	3.3	3.4.6/3.5.1.2	(7a)	(7b)	(8)	(9a)	(9b)	(10)	(11)	(12)	(13)	(15)	(16)	(17)	(18)	(19)	(20)
1267	ΑΚΑΘΑΡΤΟ (ΑΡΓΟ) ΠΕΤΡΕΛΑΙΟ (τάση ατμών στους 50 °C όχι υψηλότερη από 110kPa)	3	F1	II	3	357 640D	1L E2	P001 IBC02 R001	4.1.4	4.1.4	4.1.10	4.2.5.2, 7.3.2	4.2.5.3	4.3	4.3.5,6.8.4	1.1.3.1c)	7.2.4	7.3.3	7.5.11	7.6	5.3.2.3	
1267	ΑΚΑΘΑΡΤΟ (ΑΡΓΟ) ΠΕΤΡΕΛΑΙΟ	3	F1	III	3	357	5L E1	P001 IBC03 LP01 R001			MP19	T4	TP1 TP8	LGBF		2					CE7	33
1268	ΚΛΑΣΜΑΤΑ ΠΕΤΡΕΛΑΙΟΥ, Ε.Α.Ο. ή ΠΡΟΪΟΝΤΑ ΠΕΤΡΕΛΑΙΟΥ, Ε.Α.Ο.	3	F1	I	3	363	500 ml E3	P001			MP7 MP17	T11	TP1 TP8	L4BN		1						33
1268	ΚΛΑΣΜΑΤΑ ΠΕΤΡΕΛΑΙΟΥ, Ε.Α.Ο. ή ΠΡΟΪΟΝΤΑ ΠΕΤΡΕΛΑΙΟΥ, Ε.Α.Ο. (τάση ατμών στους 50 °C υψηλότερη από 110kPa)	3	F1	II	3	363 640C	1L E2	P001			MP19	T7	TP1 TP8 TP28	L1.5BN		2					CE7	33
1268	ΚΛΑΣΜΑΤΑ ΠΕΤΡΕΛΑΙΟΥ, Ε.Α.Ο. ή ΠΡΟΪΟΝΤΑ ΠΕΤΡΕΛΑΙΟΥ, Ε.Α.Ο. (τάση ατμών στους 50 °C όχι υψηλότερη από 110kPa)	3	F1	II	3	363 640D	1L E2	P001 IBC02 R001			MP19	T7	TP1 TP8 TP28	LGBF		2					CE7	33
1268	ΚΛΑΣΜΑΤΑ ΠΕΤΡΕΛΑΙΟΥ, Ε.Α.Ο. ή ΠΡΟΪΟΝΤΑ ΠΕΤΡΕΛΑΙΟΥ, Ε.Α.Ο.	3	F1	III	3	363	5L E1	P001 IBC03 LP01 R001			MP19	T4	TP1 TP29	LGBF		3	W12				CE4	30
1272	ΛΑΔΙ ΠΕΥΚΟΥ	3	F1	III	3		5L E1	P001 IBC03 LP01 R001			MP19	T2	TP1	LGBF		3	W12				CE4	30
1274	N-ΠΡΟΠΑΝΟΝΗ (ΠΡΟΠΥΛΙΚΗ ΑΛΚΟΟΛΗ, ΚΑΝΟΝΙΚΗ)	3	F1	II	3		1L E2	P001 IBC02 R001			MP19	T4	TP1	LGBF		2					CE7	33

37608

ΕΦΗΜΕΡΙΣ ΤΗΣ ΚΥΒΕΡΝΗΣΕΩΣ (ΤΕΥΧΟΣ ΔΕΥΤΕΡΟ)

LIN Αριθμ.	Όνομα και περιγραφή	Κλάση	Κωδικός Τυπώ- μανης	Ομάδα Συστη- ματος	Επίκετες	Ειδικές δια- ραφές	Παραρτημα- τικές προαίτιες	Συσκευασία			Φορητές δεξαμενές και εμπορευματο- κιβώτια μεταφο- ρών χύμα	Δεξαμενές RID		Κατηγορία μεταφο- ρών	Ειδικές διατάξεις μεταφοράς			Επιπλέον δέματα	Αριθμ. Αναναλώ- σης κινδύνου	
								Οδηγίες συσκευασίας	Ειδικές διατάξεις συσκευασίας	Διατάξεις μικτής συσκευ- ασίας		Οδηγίες	Ειδικές διατάξεις		Κωδικός δεξαμενής	Κόδα	Χύμα			Φόρτωση, εκφόρτωση και χειρισμός
	3.1.2	2.2	2.2	2.1.1.3	5.2.2	3.3	3.4.6/3.5.1.2	4.1.4	4.1.4	4.1.10	4.2.5.2, 4.2.5.3, 7.3.2	4.3	4.3.5, 6.8.4	1.1.3.10	7.2.4	7.3.3	7.5.11	7.6	5.3.2.3	
(1)		(3a)	(3b)	(4)	(5)	(6)	(7a)	(8)	(9a)	(9b)	(10)	(11)	(12)	(13)	(15)	(16)	(17)	(18)	(19)	(20)
1274	Ν-ΠΡΟΠΑΝΟΛΗ (ΠΡΟΠΥΛΙΚΗ ΑΛΚΟΟΛΗ, ΚΑΝΟΝΙΚΗ)	3	F1	III	3		5 L	P001 IBC03 LP01 R001		MP19	T2	TP1	LGBF		3	W12		CE4	30	
1275	ΠΡΟΠΙΟΝΑΛΔΕΥΔΗ	3	F1	II	3		1 L	P001 IBC02 R001		MP19	T7	TP1	LGBF		2				CE7	33
1276	Ν-ΟΞΙΚΟΣ ΠΡΟΠΥΛΕΣΤΕΡΑΣ	3	F1	II	3		1 L	P001 IBC02 R001		MP19	T4	TP1	LGBF		2				CE7	33
1277	ΠΡΟΠΥΛΑΜΙΝΗ	3	FC	II	3+8		1 L	P001 IBC02		MP19	T7	TP1	L4BH		2				CE7	338
1278	1-ΧΛΟΡΟΠΡΟΠΑΝΙΟ	3	F1	II	3		1 L	P001 IBC02	B8	MP19	T7	TP2	L1.5BN		2				CE7	33
1279	1,2-ΔΙΧΛΟΡΟΠΡΟΠΑΝΙΟ	3	F1	II	3		1 L	P001 IBC02 R001		MP19	T4	TP1	LGBF		2				CE7	33
1280	ΠΡΟΠΥΛΕΝΟΕΞΙΔΙΟ	3	F1	I	3		0	P001		MP7 MP17	T11	TP2 TP7	L4BN		1					33
1281	ΜΥΡΗΚΙΚΟΙ ΠΡΟΠΥΛΕΣΤΕΡΕΣ	3	F1	II	3		1 L	P001 IBC02 R001		MP19	T4	TP1	LGBF		2				CE7	33
1282	ΠΥΡΙΔΙΝΗ	3	F1	II	3		1 L	P001 IBC02 R001		MP19	T4	TP2	LGBF		2				CE7	33
1286	ΛΑΔΙ ΚΟΛΟΦΟΝΙΟΥ (ΡΗΤΙΝΟΠΙΣΣΑΣ) (τάση σημύων στους 50 °C υψηλότερη από 110kPa)	3	F1	II	3		5 L	P001		MP19	T4	TP1	L1.5BN		2				CE7	33

ΕΦΗΜΕΡΙΣ ΤΗΣ ΚΥΒΕΡΝΗΣΕΩΣ (ΤΕΥΧΟΣ ΔΕΥΤΕΡΟ)

37609

UN Αριθμ.	Όνομα και περιγραφή	Κλάση	Κωδικός Τάξης-Συσκευ-μησης	Ομάδα Συσκευ-σίας	Επικείες	Ειδικές διατάξεις	Περιορισμένες και εξεφρουμένες ποσότητες	Συσκευασία				Φορητές δεξαμενές και εμφορευματοκβώτια μεταφορές χύμα	Δεξαμενές RID			Κατηγορία μεταφο-ράς	Ειδικές διατάξεις μεταφοράς			Επιπλέοντα δέματα	Αριθμ. Αναγνώρι-σής κινδύνου
								Οδηγίες συσκευασίας	Ειδικές διατάξεις συσκευασίας	Διατάξεις μόντης ασφα-σίας	Οδηγίες		Ειδικές διατάξεις	Κωδικός δεξαμενής	Ειδικές διατάξεις		Κόδια	Χύμα	Φόρτωση, εκφόρτωση και χειρισμός		
	3.1.2	2.2	2.2	2.1.1.3	5.2.2	3.3	3.4.6/3.5.1.2	4.1.4	4.1.4	4.1.10	4.2.5.2, 7.3.2	4.2.5.3	4.3	4.3.5, 6.5.4	1.1.3.1(c)	7.2.4	7.3.3	7.5.11	7.6	5.3.2.3	
(1)		(3a)	(3b)	(4)	(5)	(6)	(7a)	(8)	(9a)	(9b)	(10)	(11)	(12)	(13)	(15)	(16)	(17)	(18)	(19)	(20)	
1286	ΛΑΔΙ ΚΟΛΟΦΟΝΙΟΥ (ΡΗΤΙΝΟΠΙΣΣΑΣ) (τάση σημύων στους 50 °C όχι υψηλότερη από 110kPa)	3	F1	II	3	640D	5L	IBC02 R001		MP19	T4	TP1	LGBF		2				CE7	33	
1286	ΛΑΔΙ ΚΟΛΟΦΟΝΙΟΥ (ΡΗΤΙΝΟΠΙΣΣΑΣ)	3	F1	III	3	640E	5L	P001 IBC03 LP01 R001		MP19	T2	TP1	LGBF		3	W12			CE4	30	
1286	ΛΑΔΙ ΚΟΛΟΦΟΝΙΟΥ (ΡΗΤΙΝΟΠΙΣΣΑΣ) (με σημείο ανάφλεξης χαμηλότερο από 23 °C και ιξώδες σύμφωνο με την 2.2.3.1.4) (σημείο βρασμού όχι υψηλότερο από 35 °C)	3	F1	III	3	640F	5L	P001 LP01 R001		MP19	T2	TP1	L4BN		3				CE4	33	
1286	ΛΑΔΙ ΚΟΛΟΦΟΝΙΟΥ (ΡΗΤΙΝΟΠΙΣΣΑΣ) (με σημείο ανάφλεξης χαμηλότερο από 23 °C και ιξώδες σύμφωνο με την 2.2.3.1.4) (τάση σημύων στους 50 °C υψηλότερη από 110kPa, σημείο βρασμού υψηλότερο από 35 °C)	3	F1	III	3	640G	5L	P001 LP01 R001		MP19	T2	TP1	L1.5BN		3				CE4	33	
1286	ΛΑΔΙ ΚΟΛΟΦΟΝΙΟΥ (ΡΗΤΙΝΟΠΙΣΣΑΣ) (με σημείο ανάφλεξης χαμηλότερο από 23 °C και ιξώδες σύμφωνο με την 2.2.3.1.4) (τάση σημύων στους 50 °C όχι υψηλότερη από 110kPa)	3	F1	III	3	640H	5L	P001 IBC02 LP01 R001		MP19	T2	TP1	LGBF		3				CE4	33	
1287	ΔΙΑΛΥΜΑ ΚΑΛΥΤΣΟΥΚ (τάση σημύων στους 50 °C υψηλότερη από 110kPa)	3	F1	II	3	640C	5L	P001		MP19	T4	TP1 TP8	L1.5BN		2				CE7	33	
1287	ΔΙΑΛΥΜΑ ΚΑΛΥΤΣΟΥΚ (τάση σημύων στους 50 °C όχι υψηλότερη από 110kPa)	3	F1	II	3	640D	5L	P001 IBC02 R001		MP19	T4	TP1 TP8	LGBF		2				CE7	33	

37610

ΕΦΗΜΕΡΙΣ ΤΗΣ ΚΥΒΕΡΝΗΣΕΩΣ (ΤΕΥΧΟΣ ΔΕΥΤΕΡΟ)

UN Αριθμ.	Όνομα και περιγραφή	Κλάση	Κωδικός Τυπών-Συσκευασίας	Επίκεντρο	Ειδικές διατάξεις	Παραρτημένες και εξαιρεμένες προσαρμογές	Συσκευασία				Φορητές δεξαμενές και εμπορευματοκιβώτια μεταφοράς χύμα	Δεξαμενές RID			Κατηγορία μεταφοράς	Ειδικές διατάξεις μεταφοράς			Επιπλέον δέματα	Αριθμ. Αναγνώρισης κινδύνου
							Οδηγίες συσκευασίας	Ειδικές διατάξεις συσκευασίας	Διατάξεις μικτής συσκευασίας	Οδηγίες		Ειδικές διατάξεις	Κωδικός δεξαμενής	Ειδικές διατάξεις		Κόλλα	Χύμα	Φόρτωση, εκφόρτωση και χειρισμός		
(1)	3.1.2	2.2	2.1.1.3	5.2.2	3.3	3.4.6/3.5.1.2	4.1.4	4.1.4	4.1.10	4.2.5.2, 7.3.2	4.2.5.3	4.3	4.3.5, 6.5.4	1.1.3.1c)	7.2.4	7.3.3	7.5.11	7.6	5.3.2.3	
1287	ΔΙΑΛΥΜΑ ΚΑΟΥΤΣΟΥΚ (2)	3	F1	3	640E	5L	P001 IBC03 LP01 R001	(8)	MP19	T2	TP1	LGBF	(13)	3	W12	(17)	(18)	CE4	30	
1287	ΔΙΑΛΥΜΑ ΚΑΟΥΤΣΟΥΚ (με σημείο αναφλέξης χαμηλότερο από 23 °C και βλάβες σύμφωνα με την 2.2.3.1.4) (σημείο βρασμού όχι υψηλότερο από 35 °C)	3	F1	3	640F	5L	P001 LP01 R001		MP19	T2	TP1	L4BN		3				CE4	33	
1287	ΔΙΑΛΥΜΑ ΚΑΟΥΤΣΟΥΚ (με σημείο αναφλέξης χαμηλότερο από 23 °C και βλάβες σύμφωνα με την 2.2.3.1.4) (τάση ατμών στους 50 °C υψηλότερη από 110kPa, σημείο βρασμού υψηλότερο από 35 °C)	3	F1	3	640G	5L	P001 LP01 R001		MP19	T2	TP1	L1.5BN		3				CE4	33	
1287	ΔΙΑΛΥΜΑ ΚΑΟΥΤΣΟΥΚ (με σημείο αναφλέξης χαμηλότερο από 23 °C και βλάβες σύμφωνα με την 2.2.3.1.4) (τάση ατμών στους 50 °C όχι υψηλότερη από 110kPa)	3	F1	3	640H	5L	P001 IBC02 LP01 R001		MP19	T2	TP1	LGBF		3				CE4	33	
1288	ΑΣΦΑΛΤΟΥΧΟΣ ΣΥΣΤΟΛΙΘΟΣ	3	F1	3		1L	P001 IBC02 R001		MP19	T4	TP1 TP8	LGBF		2				CE7	33	
1288	ΑΣΦΑΛΤΟΥΧΟΣ ΣΥΣΤΟΛΙΘΟΣ	3	F1	3		5L	P001 IBC03 LP01 R001		MP19	T2	TP1	LGBF		3	W12			CE4	30	

ΕΦΗΜΕΡΙΣ ΤΗΣ ΚΥΒΕΡΝΗΣΕΩΣ (ΤΕΥΧΟΣ ΔΕΥΤΕΡΟ)

37611

UN Αριθμ.	Όνομα και περιγραφή	Κλάση	Κωδικός Ομάδας Τокινό-Συσκευής	Επικέτες	Ειδικές διατάξεις	Περιορισμένες και εξαιρούμενες ποσότητες	Συσκευασία				Δεξαμενές RID			Κατηγορία μεταφοράς			Επιπλέον δέματα	Αριθμ. Αναγνώρισης κινδύνου		
							Ειδικές διατάξεις συσκευασίας	Διατάξεις μητικής συσκευασίας	Οδηγίες Ειδικές διατάξεις χύμα	Φορτίες δεξαμενές και εμπορευματοκιβώτια μεταφοράς χύμα	Κωδικός δεξαμενής	Ειδικές διατάξεις	Κατηγορία μεταφοράς	Κόλλα	Χύμα	Φόρτιση εκφόρτιση και χειρισμός				
	3.1.2	2.2	2.2	2.1.1.3	5.2.2	3.3	3.4.6/3.5.1.2	4.1.4	4.1.4	4.1.10	4.2.5.2, 7.3.2	4.2.5.3	4.3	4.3.5, 6.6.4	1.1.3.1c	7.2.4	7.3.3	7.5.11	7.6	5.3.2.3
(1)	(2)	(3a)	(3b)	(4)	(5)	(6)	(7a)	(8)	(9a)	(9b)	(10)	(11)	(12)	(13)	(15)	(16)	(17)	(18)	(19)	(20)
1289	ΔΙΑΛΥΜΑ ΜΕΘΥΛΙΚΟΥ ΝΑΤΡΙΟΥ σε αλκοόλη	3	FC	II	3+8	1 L	E2	P001 IBC02 R001		MP19	T7	TP1 TP8	L4BH		2				CE7	338
1289	ΔΙΑΛΥΜΑ ΜΕΘΥΛΙΚΟΥ ΝΑΤΡΙΟΥ σε αλκοόλη	3	FC	III	3+8	5 L	E1	P001 IBC02 R001		MP19	T4	TP1	L4BN		3				CE4	38
1292	ΠΥΡΡΙΚΟΣ ΤΕΤΡΑΑΙΘΑΛΕΣΤΕΡΑΣ	3	F1	III	3	5 L	E1	P001 IBC03 LP01 R001		MP19	T2	TP1	LGBF		3	W12			CE4	30
1293	ΒΑΜΜΑΤΑ, ΦΑΡΜΑΚΕΥΤΙΚΑ	3	F1	II	3	1 L	E2	P001 IBC02 R001		MP19	T4	TP1 TP8	LGBF		2				CE7	33
1293	ΒΑΜΜΑΤΑ, ΦΑΡΜΑΚΕΥΤΙΚΑ	3	F1	III	3	5 L	E1	P001 IBC03 LP01 R001		MP19	T2	TP1	LGBF		3	W12			CE4	30
1294	ΤΟΛΟΥΟΛΟ	3	F1	II	3	1 L	E2	P001 IBC02 R001		MP19	T4	TP1	LGBF		2				CE7	33
1295	ΤΡΙΧΛΟΡΟΣΙΛΑΝΙΟ	4.3	WFC	I	4.3+3+8	0	E0	P401	RR7	MP2	T14	TP2 TP7	L10DH	TU14 TU25 TU38 TE21 TE22 TM2 TM3	0	W1		CW23		X338
1296	ΤΡΙΒΟΥΛΑΜΙΝΗ	3	FC	II	3+8	1 L	E2	P001 IBC02		MP19	T7	TP1	L4BH		2				CE7	338

37612

ΕΦΗΜΕΡΙΣ ΤΗΣ ΚΥΒΕΡΝΗΣΕΩΣ (ΤΕΥΧΟΣ ΔΕΥΤΕΡΟ)

UN Αριθ.	Όνομα και περιγραφή	Κλάση	Κωδικός Τύπου-Συσκευασίας	Επίπεδο	Ειδικές απαιτήσεις	Περιορισμένες απαιτήσεις	Συσκευασία			Φορητές και εμπορευματοκίνητα μεταφορικά χύμα	Κωδικός δεξαμενής	Δεξαμενές RID	Κατηγορία μεταφορικής			Επιστολάκι οχήματος	Αριθμ. Αναγνώρισης οχήματος		
							Οδηγίες συσκευασίας	Ειδικές δεξαμενές συσκευασίας	Διατάξεις μικτής συσκευασίας				Οδηγίες	Ειδικές διατάξεις	Κόλλα			Χύμα	Φόρτωση, εκφόρτωση και χειρισμός
(1)	3.1.2	2.2	2.1.1.3	5.2.2	3.3	3.4.6/3.5.1.2	4.1.4	4.1.4	4.1.10	4.2.5.2, 7.3.2	4.2.5.3	4.3	4.3.5, 6.8.4	1.1.3.1a)	7.2.4	7.3.3	7.5.11	7.6	5.3.2.3
	(2)	(3a)	(4)	(5)	(6)	(7a)	(8)	(9a)	(9b)	(10)	(11)	(12)	(13)	(15)	(16)	(17)	(18)	(19)	(20)
1297	ΥΔΑΤΙΚΟ ΔΙΑΛΥΜΑ ΤΡΙΜΕΘΥΛΑΜΙΝΗΣ, με όχι περισσότερο από 50% τριμεθυλαμίνη, κατά βάρος	3	FC	I	3+8	0	P001	MP7 MP17	MP7 MP17	T11	TP1	L10CH	TU14 TU98 TE21 TE22	1					338
1297	ΥΔΑΤΙΚΟ ΔΙΑΛΥΜΑ ΤΡΙΜΕΘΥΛΑΜΙΝΗΣ, με όχι περισσότερο από 50% τριμεθυλαμίνη, κατά βάρος	3	FC	II	3+8	1 L	P001 IBC02	MP19	MP19	T7	TP1	L4BH		2				CE7	338
1297	ΥΔΑΤΙΚΟ ΔΙΑΛΥΜΑ ΤΡΙΜΕΘΥΛΑΜΙΝΗΣ, με όχι περισσότερο από 50% τριμεθυλαμίνη, κατά βάρος	3	FC	III	3+8	5 L	P001 IBC03 R001	MP19	MP19	T7	TP1	L4BN		3	W12			CE4	38
1298	ΤΡΙΜΕΘΥΛΟΧΛΟΡΟΣΙΛΑΝΙΟ	3	FC	II	3+8	0	P010	MP19	MP19	T10	TP2 TP7	L4BH		2				CE7	X338
1299	ΤΟΥΡΙΕΝΤΙΝΗΣ	3	F1	III	3	5 L	P001 IBC03 LP01 R001	MP19	MP19	T2	TP1	LGBF		3	W12			CE4	30
1300	ΥΠΟΚΑΤΑΣΤΑΤΟ ΤΟΥΡΙΕΝΤΙΝΗΣ	3	F1	II	3	1 L	P001 IBC02 R001	MP19	MP19	T4	TP1	LGBF		2				CE7	33
1300	ΥΠΟΚΑΤΑΣΤΑΤΟ ΤΟΥΡΙΕΝΤΙΝΗΣ	3	F1	III	3	5 L	P001 IBC03 LP01 R001	MP19	MP19	T2	TP1	LGBF		3	W12			CE4	30
1301	ΟΞΙΚΟ ΒΙΝΥΛΙΟ, ΣΤΑΘΕΡΟΠΟΙΗΜΕΝΟ	3	F1	II	3	1 L	P001 IBC02 R001	MP19	MP19	T4	TP1	LGBF		2				CE7	339
1302	ΒΙΝΥΛΑΙΘΥΛΑΙΘΕΡΑΣ, ΣΤΑΘΕΡΟΠΟΙΗΜΕΝΟΣ	3	F1	I	3	0	P001	MP7 MP17	MP7 MP17	T11	TP2	L4BN		1					339

ΕΦΗΜΕΡΙΣ ΤΗΣ ΚΥΒΕΡΝΗΣΕΩΣ (ΤΕΥΧΟΣ ΔΕΥΤΕΡΟ)

37613

UN Αριθμ.	Όνομα και περιγραφή	Κλάση	Κωδικός Ταξινό-μησης	Ομάδα Στοιχείου	Επίκεντρο	Ειδικές διατάξεις	Περιορισμένες και εξαιρούμενες ποσότητες	Στοιχεία			Φορητές δεξαμενές και εμπορευματοκιβώτια μεταφορές χύμα		Δεξαμενές RID			Κατηγορία μεταφορές			Επιτόνια δέματα	Αριθμ. Αναγνώρι-σής κινδύνου
								Οδηγίες συσκευασίας	Ειδικές διατάξεις συσκευασίας	Διατάξεις μικτής συσκευασίας	Οδηγίες	Ειδικές διατάξεις	Κατηγορία μεταφορές	Κόβια	Χύμα	Φορτωση, εκφόρτωση και χειρισμός	(15)	(16)		
	3.1.2	2.2	2.2	2.1.1.3	5.2.2	3.3	3.4.6/3.5.1.2	4.1.4	4.1.4	4.1.10	4.2.5.2, 7.3.2	4.2.5.3	4.3	4.3.5, 6.8.4	1.1.3.1c	7.2.4	7.3.3	7.5.11	7.6	5.3.2.3
(1)	(2)	(3a)	(3b)	(4)	(5)	(6)	(7a)	(8)	(9a)	(9b)	(10)	(11)	(12)	(13)	(15)	(16)	(17)	(18)	(19)	(20)
1303	ΒΙΝΥΛΔΕΝΟΧΛΩΡΙΔΙΟ, ΣΤΑΘΕΡΟΠΟΙΗΜΕΝΟ	3	F1	I	3		0	P001		MP7 MP17	T12	TP2 TP7	L4BN		1					339
1304	ΒΙΝΥΛΙΣΟΒΟΥΤΥΛΑΙΟΦΕΡΑΣ, ΣΤΑΘΕΡΟΠΟΙΗΜΕΝΟΣ	3	F1	II	3		1L	P001 IBC02 R001		MP19	T4	TP1	LGBF		2				CE7	339
1305	ΒΙΝΥΛΟΤΡΙΧΛΩΡΟΒΙΝΥΛΙΟ	3	FC	II	3+8		0	P010		MP19	T10	TP2 TP7	L4BH		2				CE7	X338
1306	ΣΥΝΤΗΡΗΤΙΚΑ ΞΥΛΟΥ, ΥΓΡΑ (τάση ατμών στους 50°C υψηλότερη από 110kPa)	3	F1	II	3	640C	5L	P001		MP19	T4	TP1 TP8	L1.5BN		2				CE7	33
1306	ΣΥΝΤΗΡΗΤΙΚΑ ΞΥΛΟΥ, ΥΓΡΑ (τάση ατμών στους 50°C όχι υψηλότερη από 110kPa)	3	F1	II	3	640D	5L	P001 IBC02 R001		MP19	T4	TP1 TP8	LGBF		2				CE7	33
1306	ΣΥΝΤΗΡΗΤΙΚΑ ΞΥΛΟΥ, ΥΓΡΑ (ΡΗΤΙΝΟΠΙΣΣΑΣ)	3	F1	III	3	640E	5L	P001 IBC03 LP01 R001		MP19	T2	TP1	LGBF		3	W12			CE4	30
1306	ΣΥΝΤΗΡΗΤΙΚΑ ΞΥΛΟΥ, ΥΓΡΑ (ΕΧΟΥΝ ΣΗΜΕΙΟ ΑΝΑΦΛΕΞΗΣ ΚΑΤΟ ΑΠΟ ΤΟΥΣ 23°C ΚΑΙ ΙΣΟΔΥΣΗ ΣΥΜΦΩΝΑ ΜΕ ΤΟ 2.2.3.1.4) (σημείο βρασμού χαμηλότερο από 35°C)	3	F1	III	3	640F	5L	P001 LP01 R001		MP19	T2	TP1	L4BN		3				CE4	33
1306	ΣΥΝΤΗΡΗΤΙΚΑ ΞΥΛΟΥ, ΥΓΡΑ (με σημείο ανάφλεξης χαμηλότερο από 23 °C και βώδες σύμφωνα με την 2.2.3.1.4) (τάση ατμών στους 50 °C υψηλότερη από 110kPa, σημείο βρασμού υψηλότερο από 35 °C)	3	F1	III	3	640G	5L	P001 LP01 R001		MP19	T2	TP1	L1.5BN		3				CE4	33

37614

ΕΦΗΜΕΡΙΣ ΤΗΣ ΚΥΒΕΡΝΗΣΕΩΣ (ΤΕΥΧΟΣ ΔΕΥΤΕΡΟ)

UN Αριθμ.	Όνομα και περιγραφή	Κλάση	Κωδικός Ταξινό- τησης	Ομάδα Ταξινό- τησης	Επίπεδο	Ειδικές διατα- ξεις	Περιορισμένες και εξαραιωμένες ποσοτήτες	Συσκευασία			Φορητές δεξαμενές και εξαρραιω- μένα μεταφο- ρές χύμα	Κωδικός δεξαμενής	Δεξαμενές RID			Κατηγορία μεταφο- ρας	Ειδικές διατάξεις μεταφοράς			Επίσημα όργανα	Αριθμ. Αναφοράς της κλάσης	
								Οδηγίες συσκευασίας	Ειδικές διατάξεις συσκευασίας	Διατάξεις μικτής συσκευ- ασίας			Οδηγίες	Ειδικές διατάξεις	Κόλλα		Χύμα	Φόρτωση, εκφόρτωση και χειρισμός				
(1)	3.1.2	2.2	2.1.1.3	5.2.2	3.3	3.4.6/3.5.1.2	4.1.4	4.1.4	4.1.10	4.2.5.2, 7.3.2	4.2.5.3	4.3	4.3.5, 6.8.4	1.1.3.1a)	7.2.4	7.3.3	7.5.11	7.6	5.3.2.3			
	(2)	(3a)	(3b)	(4)	(5)	(6)	(7a)	(7b)	(8)	(9a)	(9b)	(10)	(11)	(12)	(13)	(14)	(15)	(16)	(17)	(18)	(19)	(20)
1306	ΣΥΝΤΗΡΗΤΙΚΑ ΞΥΛΟΥ ΥΓΡΑ (με σπινθήρες) Εύφλεκτο, κλάση κίνδυνου από 2.2.3.1.4), ειδικές συσκευασίες 2.2.3.1.4) (τάση σερμών στους 50 °C όχι υψηλότερη από 110kPa)	3	F1	III	3	640H	5 L	E1	P001 IBC02 LP01 R001		MP19	T2	TP1	LGBF		3					CE4	33
1307	ΞΥΛΙΝΙΑ	3	F1	II	3		1 L	E2	P001 IBC02 R001		MP19	T4	TP1	LGBF		2					CE7	33
1307	ΞΥΛΙΝΙΑ	3	F1	III	3		5 L		P001 IBC03 LP01 R001		MP19	T2	TP1	LGBF		3	W12				CE4	30
1308	ΕΝΑΙΩΡΗΜΑ ΖΙΡΚΟΝΙΟΥ ΣΕ ΕΥΦΛΕΚΤΟ ΥΓΡΟ	3	F1	I	3		0	E3	P001	PP33	MP7 MP17			L4BN		1						33
1308	ΕΝΑΙΩΡΗΜΑ ΖΙΡΚΟΝΙΟΥ ΣΕ ΕΥΦΛΕΚΤΟ ΥΓΡΟ (τάση σερμών στους 50 °C υψηλότερη από 110kPa)	3	F1	II	3	640C	1 L	E2	P001 R001	PP33	MP19			L1.5BN		2					CE7	33
1308	ΕΝΑΙΩΡΗΜΑ ΖΙΡΚΟΝΙΟΥ ΣΕ ΕΥΦΛΕΚΤΟ ΥΓΡΟ (τάση σερμών στους 50 °C όχι υψηλότερη από 110kPa)	3	F1	II	3	640D	1 L	E2	P001 R001	PP33	MP19			LGBF		2					CE7	33
1308	ΕΝΑΙΩΡΗΜΑ ΖΙΡΚΟΝΙΟΥ ΣΕ ΕΥΦΛΕΚΤΟ ΥΓΡΟ	3	F1	III	3		5 L	E1	P001 R001		MP19			LGBF		3					CE4	30
1309	ΣΚΟΝΗ ΑΛΟΥΜΙΝΙΟΥ, ΕΠΙΚΑΛΥΜΜΕΝΗ	4.1	F3	II	4.1		1 kg	E2	P002 IBC08	PP38 B4	MP11	T3	TP33	SGAN		2	W1				CE10	40
1309	ΣΚΟΝΗ ΑΛΟΥΜΙΝΙΟΥ, ΕΠΙΚΑΛΥΜΜΕΝΗ	4.1	F3	III	4.1		5 kg	E1	P002 IBC08 LP02 R001	PP11 B3	MP11	T1	TP33	SGAV		3	W1	VW1			CE11	40

ΕΦΗΜΕΡΙΣ ΤΗΣ ΚΥΒΕΡΝΗΣΕΩΣ (ΤΕΥΧΟΣ ΔΕΥΤΕΡΟ)

37615

UN Αριθμ.	Όνομα και περιγραφή	Κλάση	Χημικός Τύπος-Ταξινόμησης	Ομάδα	Επίπεδο	Ειδικές διατάξεις	Παραρτημένες και εξαιρούμενες ποσότητες	Συσκευασία				Φορητές δεξαμενές και εμπορευματοκιβώτια μεταφοράς χύμα	Δεξαμενές RID			Κατηγορία μεταφοράς	Ειδικές διατάξεις μεταφοράς			Επίπεδα δέματα	Αριθμ. Αναγνώρισης κινδύνου
								Οδηγίες συσκευασίας	Ειδικές διατάξεις συσκευασίας	Διατάξεις μικτής συσκευασίας	Οδηγίες διατάξεις		Κωδικός δεξαμενής	Ειδικές διατάξεις	Κόδα		Χύμα	Φόρτωση, εφόρτωση και χειρισμός			
	3.1.2	2.2	2.2	2.1.1.3	5.2.2	3.3	3.4.6/3.5.1.2	4.1.4	4.1.4	4.1.10	4.2.5.2, 7.3.2	4.2.5.3	4.3	4.3.5, 6.8.4	1.1.3.1c)	7.2.4	7.3.3	7.5.11	7.6	5.3.2.3	
(1)		(3a)	(3b)	(4)	(5)	(6)	(7a)	(8)	(9a)	(9b)	(10)	(11)	(12)	(13)	(15)	(16)	(17)	(18)	(19)	(20)	
1310	ΠΙΚΡΙΚΟ ΑΜΜΟΝΙΟ, με όχι λιγότερο από 10% νερό κατά βάρος	4.1	D	I	4.1	0	E0	P406	PP26	MP2					1	W1				40	
1312	ΒΟΡΝΕΟΛΗ (ΒΟΡΝΕΟΚΑΜΦΟΡΑ)	4.1	F1	III	4.1	5 kg	E1	P002 IBC08 LP02 R001	B3	MP10	T1	TP33	SGAV		3	W1	VW1		CE11	40	
1313	ΡΗΤΙΝΙΚΟ ΑΣΒΕΣΤΙΟ	4.1	F3	III	4.1	5 kg	E1	P002 IBC06 R001		MP11	T1	TP33	SGAV		3	W1	VW1		CE11	40	
1314	ΡΗΤΙΝΙΚΟ ΑΣΒΕΣΤΙΟ, ΛΥΩΜΕΝΟ	4.1	F3	III	4.1	5 kg	E1	P002 IBC04 R001		MP11	T1	TP33	SGAV		3	W1	VW1		CE11	40	
1318	ΡΗΤΙΝΙΚΟ ΚΟΒΑΛΤΙΟ, ΚΑΤΑΒΥΘΙΣΜΕΝΟ	4.1	F3	III	4.1	5 kg	E1	P002 IBC06 R001		MP11	T1	TP33	SGAV		3	W1	VW1		CE11	40	
1320	ΔΙΝΙΤΡΟΦΑΙΝΟΛΗ, ΝΩΠΗ με όχι λιγότερο από 15% νερό, κατά βάρος	4.1	DT	I	4.1+6.1	0		P406	PP26	MP2					1	W1		CW28		46	
1321	ΔΙΝΙΤΡΟΦΑΙΝΟΛΙΚΑ ΑΛΑΤΑ, ΝΩΠΗ με όχι λιγότερο από 15% νερό, κατά βάρος	4.1	DT	I	4.1+6.1	0		P406	PP26	MP2					1	W1		CW28		46	
1322	ΔΙΝΙΤΡΟΦΕΖΟΡΙΝΗ, ΝΩΠΗ με όχι λιγότερο από 15% νερό, κατά βάρος	4.1	D	I	4.1	0	E0	P406	PP26	MP2					1	W1				40	
1323	ΣΙΔΗΡΟΔΗΜΗΤΡΙΟ	4.1	F3	II	4.1	249	E2	P002 IBC08	B4	MP11	T3	TP33	SGAN		2	W1			CE10	40	
1324	ΜΕΜΒΡΑΝΕΣ (ΦΛΜ) ΝΙΤΡΟΚΥΤΤΑΡΙΝΙΚΗΣ ΒΑΣΗΣ, επικαλυμμένα με ζελατίνη, με εξοείωση απορρίμματα	4.1	F1	III	4.1	5 kg	E1	P002 R001	PP15	MP11				3	W1				CE11	40	
1325	ΕΥΦΛΕΚΤΑ ΣΤΕΡΕΑ, ΟΡΓΑΝΙΚΑ, Ε.Α.Ο.	4.1	F1	II	4.1	274	E2	P002 IBC08	B4	MP10	T3	TP33	SGAN		2	W1			CE10	40	

UN Αριθμ.	Όνομα και περιγραφή	Κλάση	Κωδικός Ταξινόγησης	Ομάδα Τυποποίησης	Επίπεδο	Ειδικές απαιτήσεις	Περιορισμένες και ελαττωμένες ποσότητες	Συσκευασία			Φορτίες και ελαττωματικά κέρματα μεταφοράς, χύμα	Δεξιανός RID			Κατηγορία μεταφοράς	Ειδικές διατάξεις μεταφοράς			Επιστολάκι οδμού	Αριθμ. Αναγνώρισης κινδύνου	
								Οδηγίες συσκευασίας	Ειδικές διατάξεις συσκευασίας	Διατάξεις μικτής συσκευασίας		Οδηγίες	Ειδικές διατάξεις	Κωδικός δεξιανός		Κόλλα	Χύμα	Φόρτωση, εκφόρτωση και χειρισμός			
	3.1.2	2.2	2.1.1.3		5.2.2	3.3	3.4.6/3.5.1.2	4.1.4	4.1.4	4.1.1.0	4.2.5.2, 7.3.2	4.2.5.3	4.3	4.3.5, 6.8.4	1.1.3.1a)	7.2.4	7.3.3	7.5.11	7.6	5.3.2.3	
(1)	(2)	(3a)	(3b)	(4)	(5)	(6)	(7a)	(8)	(8a)	(9b)	(10)	(11)	(12)	(13)	(15)	(16)	(17)	(18)	(19)	(20)	
1325	ΕΥΦΛΕΚΤΑ ΣΤΕΡΕΑ, ΟΡΓΑΝΙΚΑ, Ε.Α.Ο.	4.1	F1	III	4.1	274	5 kg	P002 IBC08 LP02 R001	B3	MP10	T1	TP33	SGAV		3	W1	WV1		CE11	40	
1326	ΛΟΠΙΟ ΣΕ ΣΚΟΝΗ, ΝΟΠΟ με όχι λιγότερο από 25% νερό	4.1	F3	II	4.1	586	1 kg	P410 IBC06	PP40	MP11	T3	TP33	SGAN		2	W1			CE10	40	
1327	Άχυρα, Καλάμια, ή Βηλσα	4.1	F1																		
1328	ΕΞΑΜΕΘΥΛΕΝΟΤΕΤΡΑΜΙΝΗ	4.1	F1	III	4.1		5 kg	P002 IBC08 R001	B3	MP10	T1	TP33	SGAV		3	W1	WV1		CE11	40	
1330	ΡΗΤΙΝΙΚΟ ΜΑΓΓΑΝΙΟ	4.1	F3	III	4.1		5 kg	P002 IBC06 R001		MP11	T1	TP33	SGAV		3	W1	WV1		CE11	40	
1331	ΣΠΡΤΑ, ΤΙΟΥ ΑΝΑΘΟΥΝ ΟΠΟΥΔΗΠΟΤΕ*	4.1	F1	III	4.1	283	5 kg	P407	PP27	MP12					4	W1			CE11	40	
1332	ΜΕΤΑΛΛΕΥΣΗ	4.1	F1	III	4.1		5 kg	P002 IBC08 LP02 R001	B3	MP10	T1	TP33	SGAV		3	W1	WV1		CE11	40	
1333	ΔΗΜΗΤΡΙΟ, πλάκες, ραβδί ή βέργες	4.1	F3	II	4.1		1 kg	P002 IBC08	B4	MP11					2	W1			CE10	40	
1334	ΝΑΦΘΑΛΙΝΙΟ, ΑΚΑΘΑΡΤΟ Η ΝΑΦΘΑΛΙΝΙΟ ΚΑΘΑΡΙΣΜΕΝΟ	4.1	F1	III	4.1	501	5 kg	P002 IBC08 LP02 R001	B3	MP10	T1 BK1 BK2	TP33	SGAV		3	W1	WV2		CE11	40	
1336	ΝΙΤΡΟΤΟΥΑΝΙΔΙΝΗ (ΠΙΚΡΙΤΗΣ), ΝΟΠΗ με όχι λιγότερο από 20% νερό, κατά βάρος	4.1	D	I	4.1		0	P406		MP2					1	W1				40	
1337	ΝΙΤΡΑΜΥΛΟ, ΝΟΠΟ με όχι λιγότερο από 20% νερό, κατά βάρος	4.1	D	I	4.1		0	P406		MP2					1	W1				40	

ΔΕΝ ΥΠΟΚΕΙΤΑΙ ΣΤΟΝ RID

UN Αριθμ.	Όνομα και περιγραφή	Κλάση	Κωδικός Τεχνολογικής Ομάδας	Επίπεδο	Ειδικές διατάξεις	Παραρτημένες και εξαρτούμενες προδιαγίες	Συσκευασία				Φορητές δεξαμενές και εμπλεκόμενα κβήματα μεταφοράς χύμα	Δεξαμενές RID			Κατηγορία μεταφοράς	Ειδικές διατάξεις μεταφοράς			Επιτόνια δέματα	Αριθμ. Αναγνώρισης κινδύνου
							Οδηγίες συσκευασίας	Ειδικές διατάξεις συσκευασίας	Διατάξεις μικτής συσκευασίας	Οδηγίες		Κωδικός δεξαμενής	Κωδικός	Χύμα		Φόρτωση, εκφόρτωση και χειρισμός				
	3.1.2	2.2	2.1.1.3	5.2.2	3.3	3.4.6/3.5.1.2	4.1.4	4.1.4	4.1.10	4.2.5.2, 7.3.2	4.2.5.3	4.3	4.3.5, 6.8.4	1.1.3.1c)	7.2.4	7.3.3	7.5.11	7.6	5.3.2.3	
(1)		(3a)	(3b)	(4)	(6)	(7a)	(8)	(9a)	(9b)	(10)	(11)	(12)	(13)	(15)	(16)	(17)	(18)	(19)	(20)	
1338	ΦΩΣΦΟΡΟΣ, ΑΜΟΡΦΟΣ	4.1	F3	4.1	5 kg	E1	P410 IBC08 R001	B3	MP11	T1	TP33	SGAV		3	W1	WV1		CE11	40	
1339	ΕΠΤΑΘΕΙΟΥΧΟΣ ΦΩΣΦΟΡΟΣ, απαλλαγμένος από κίτρινο και λευκό φωσφορο	4.1	F3	4.1	602 1 kg	E2	P410 IBC04		MP11	T3	TP33	SGAN		2	W1			CE10	40	
1340	ΠΕΝΤΑΘΕΙΟΥΧΟΣ ΦΩΣΦΟΡΟΣ, απαλλαγμένος από κίτρινο και λευκό φωσφορο	4.3	WF2	4.3+4.1	602 500 g	E2	P410 IBC04		MP14	T3	TP33	SGAN		0	W1		CW23	CE10	423	
1341	ΤΕΤΡΑΘΕΙΟΥΧΟΣ ΦΩΣΦΟΡΟΣ, απαλλαγμένος από κίτρινο και λευκό φωσφορο	4.1	F3	4.1	602 1 kg	E2	P410 IBC04		MP11	T3	TP33	SGAN		2	W1			CE10	40	
1343	ΤΡΙΘΕΙΟΥΧΟΣ ΦΩΣΦΟΡΟΣ, απαλλαγμένος από κίτρινο και λευκό φωσφορο	4.1	F3	4.1	602 1 kg	E2	P410 IBC04		MP11	T3	TP33	SGAN		2	W1			CE10	40	
1344	ΤΡΙΝΙΤΡΟΒΑΙΝΟΛΗ (ΠΙΚΡΙΚΟ ΟΞΥ, ΝΩΠΗ με όχι λιγότερο από 30% νερό, κατά βάρος)	4.1	D	4.1	0	E0	P406	PP26	MP2					1	W1				40	
1345	ΚΑΟΥΤΣΟΥΚ ΜΗ ΧΡΗΣΙΜΟΠΟΙΗΣΙΜΟ ή ΚΑΟΥΤΣΟΥΚ ΚΑΚΗΣ ΠΟΙΟΤΗΤΑΣ, σε σκόνη ή κόκκους	4.1	F1	4.1	1 kg	E2	P002 IBC08	B4	MP11	T3	TP33	SGAN		4	W1			CE10	40	
1346	ΠΥΡΡΙΤΙΟ ΣΕ ΣΚΟΝΗ, ΑΜΟΡΦΟ	4.1	F3	4.1	32 5 kg	E1	P002 IBC08 LP02 R001	B3	MP11	T1	TP33	SGAV		3	W1	WV1		CE11	40	
1347	ΠΙΚΡΙΚΟΣ ΑΡΓΥΡΟΣ, ΝΩΠΟΣ με όχι λιγότερο από 30% νερό, κατά βάρος	4.1	D	4.1	0	E0	P406	PP25 PP26	MP2					1	W1				40	

UN Αριθμ.	Όνομα και περιγραφή	Κλάση	Κωδικός ταξινόμησης	Ομάδα ασφαλείας	Επικείες	Ειδικές απαιτήσεις	Παρορισμένες ποσότητες	Συσκευασία			Φορητές δεξαμενές κλειστά μεταφορές χύμα	Δεξιόμενες RID		Κατηγορία μεταφορές	Ειδικές διατάξεις μεταφορές			Επίπεδα όδατα	Αριθμ. Αναγορεύσει κινδύνου
								Οδηγίες συσκευασίας	Ειδικές διατάξεις συσκευασίας	Διατάξεις μικτής συσκευασίας		Κωδικός δεξιόμενης	Κόλα		Χύμα	Φόρτωση, εκφόρτωση και χειρισμός			
	3.1.2	2.2	(3a)	(4)	5.2.2	3.3	3.4.6/3.5.1.2	4.1.4	4.1.4	4.1.10	4.2.5.2, 7.3.2	4.3	4.3.5, 6.8.4	1.1.3.10	7.2.4	7.3.3	7.5.11	7.6	5.3.2.3
(1)	(2)	4.1	DT	I	4.1+6.1	(6)	0	P406	PP26	MP2	(10)	(11)	(13)	(15)	(16)	(17)	(18)	(19)	(20)
1348	ΔΙΝΙΤΡΟ-ΦΡΕΖΟΝΙΚΟ ΝΑΤΡΙΟ, ΝΩΠΟ με όχι λιγότερο από 15% νερό, κατά βάρος	4.1	F3	II	4.1	586	1 kg	P406	PP40	MP11	T3	SGAN		W1				CE10	40
1349	ΠΙΚΡΑΜΙΚΟ ΝΑΤΡΙΟ, ΝΩΠΟ με όχι λιγότερο από 20% νερό, κατά βάρος	4.1	D	I	4.1		0	P406	PP26	MP2				W1					40
1350	ΘΕΙΟ	4.1	F3	III	4.1	242	5 kg	P002 IBC08 LP02 R001	B3	MP11	T1 BK1 BK2	SGAV		W1	VW1			CE11	40
1352	ΤΙΤΑΝΙΟ ΣΕ ΣΚΟΝΗ, ΝΩΠΟ με όχι λιγότερο από 25% νερό, κατά βάρος	4.1	F3	II	4.1	586	1 kg	P410 IBC06	PP40	MP11	T3	SGAN		W1				CE10	40
1353	ΙΝΕΣ ΔΥΦΑΣΜΑΤΑ ΔΙΑΠΟΤΙΣΜΕΝΑ με ΕΛΑΦΡΟΣ ΝΙΤΡΩΜΕΝΗ ΝΙΤΡΟΚΥΤΤΑΡΙΝΗ, Ε.Α.Ο.	4.1	F1	III	4.1	502	5 kg	P410 IBC08 R001	B3	MP11				W1				CE11	40
1354	ΤΡΙΝΙΤΡΟΒΕΝΖΟΛΙΟ, ΝΩΠΟ με όχι λιγότερο από 30% νερό, κατά βάρος	4.1	D	I	4.1		0	P406		MP2				W1					40
1355	ΤΡΙΝΙΤΡΟΒΕΝΖΟΛΙΚΟ ΟΞΥ, ΝΩΠΟ με όχι λιγότερο από 30% νερό, κατά βάρος	4.1	D	I	4.1		0	P406		MP2				W1					40
1356	ΤΡΙΝΙΤΡΟΤΟΛΟΥΟΛΙΟ, ΝΩΠΟ με όχι λιγότερο από 30% νερό, κατά βάρος	4.1	D	I	4.1		0	P406		MP2				W1					40
1357	ΝΙΤΡΙΚΗ ΟΥΡΙΑ, ΝΩΠΗ με όχι λιγότερο από 20% νερό, κατά βάρος	4.1	D	I	4.1	227	0	P406		MP2				W1					40
1358	ΖΙΡΚΟΝΙΟ ΣΕ ΣΚΟΝΗ, ΝΩΠΟ με όχι λιγότερο από 25% νερό, κατά βάρος	4.1	F3	II	4.1	586	1 kg	P410 IBC06	PP40	MP11	T3	SGAN		W1				CE10	40
1360	ΘΙΟΣΦΟΡΟΥΧΟ ΛΑΣΒΕΣΤΙΟ	4.3	WT2	I	4.3+6.1		0	P403		MP2				W1			CW23 CW28	X462	40
1361	ΑΝΘΡΑΚΑΣ, φυσικής ή ζωικής προέλευσης	4.2	S2	II	4.2		0	P002 IBC06	PP12	MP14	T3	SGAN	TU11	W1 W13				CE10	40

ΕΦΗΜΕΡΙΣ ΤΗΣ ΚΥΒΕΡΝΗΣΕΩΣ (ΤΕΥΧΟΣ ΔΕΥΤΕΡΟ)

37619

UN Αριθμ.	Όνομα και περιγραφή	Κλάση	Κωδικός Ταξινό- τησης	Ομάδα Συσκευ- σίας	Επικέτες	Ειδικές δια- τάξεις	Περιορισμένες και εξαιρούμενες προσότητες	Συσκευασία			Φορητές δεξαμενές και εμπορευματο- κφώδια μεταφο- ρές χύμα	Δεξαμενές RID			Κατηγορία μεταφο- ράς	Ειδικές διατάξεις μεταφοράς			Επιπλέον δεξιά	Αριθμ. Αναγνώρι- σης κινδύνου	
								Οδηγίες συσκευασίας	Ειδικές διατάξεις συσκευασίας	Διατάξεις μηχανής συσκευα- σίας		Οδηγίες Ειδικές διατάξεις	Κωδικός δεξαμενής	Ειδικές διατάξεις		Κόδια	Χύμα	Φόρτιση εκφόρτιση και χειρισμός			
(1)	3.1.2	2.2	2.2	2.1.1.3	5.2.2	3.3	3.4.6/3.5.1.2	(8)	4.1.4	4.1.4	4.1.10	4.2.5.2, 7.3.2	4.2.5.3	4.3	4.3.5, 6.6.4	1.1.3.1c	7.2.4	7.3.3	7.5.11	7.6	5.3.2.3
1361	ΑΝΘΡΑΚΑΣ, φυτικής ή ζωικής προέλευσης	(3a)	(3b)	(4)	(5)	(6)	(7a)	(7b)	P002 IBC08 LP02 R001	PP12 B3	MP14	T1	TP33	SGAV	(19)	W1 W13	VW4			CE11	40
1362	ΑΝΘΡΑΚΑΣ, ΕΝΕΡΓΟΣ	4.2	S2	III	4.2	6.46	0	E1	P002 IBC08 LP02 R001	PP11 B3	MP14	T1	TP33	SGAV		W1	VW4			CE11	40
1363	ΚΟΠΡΑ (ΕΝΔΟΚΑΡΤΙΟ ΤΟΥ ΚΟΚΟΚΑΡΥΟΥ)	4.2	S2	III	4.2		0	E1	P003 IBC08 LP02 R001	PP20 B3 B6	MP14					W1	VW4			CE11	40
1364	ΒΑΜΒΑΚΙ ΑΧΡΗΣΤΟ, ΕΛΛΙΔΑΣ	4.2	S2	III	4.2		0	E1	P003 IBC08 LP02 R001	PP19 B3 B6	MP14					W1	VW4			CE11	40
1365	ΒΑΜΒΑΚΙ, ΝΩΠΟ	4.2	S2	III	4.2		0	E1	P003 IBC08 LP02 R001	PP19 B3 B6	MP14					W1	VW4			CE11	40
1369	Ρ-ΝΙΤΡΩΔΟ-ΔΙΜΕΘΥΛΑΜΙΝΗ	4.2	S2	II	4.2		0	E2	P410 IBC06		MP14	T3	TP33	SGAN		W1				CE10	40
1372	Υγες, ζωικές ή υγες, φυτικές κομμένες, υντές ή υνρές	4.2	S2																		
1373	ΙΝΕΣ ΖΩΙΚΕΣ, ΦΥΤΙΚΕΣ ή ΣΥΝΘΕΤΙΚΕΣ Ε.Α.Ο., με έλατο	4.2	S2	III	4.2		0	E1	P410 IBC08 R001	B3	MP14	T1	TP33			W1	VW4			CE11	40

ΔΕΝ ΥΠΟΚΕΙΤΑΙ ΣΤΟΝ RID

37620

ΕΦΗΜΕΡΙΣ ΤΗΣ ΚΥΒΕΡΝΗΣΕΩΣ (ΤΕΥΧΟΣ ΔΕΥΤΕΡΟ)

UN Αριθμ.	Όνομα και περιγραφή	Κλάση	Κωδικός Ταξινόγησης	Ομάδα Ομάδα Συσκευασίας	Επίπεδο	Ειδικές απαιτήσεις	Περιορισμένες και εξαραιωμένες ποσότητες	Συσκευασία			Φορητές δεξαμενές κέρια μεταφορές, χύμα	Κωδικός δεξαμενής	Δεξαμενές RID	Κατηγορία μεταφορας	Ειδικές διατάξεις μεταφορας			Επιστολάκι δήλωση	Αριθμ. Αναγραφής κινδύνου	
								Οδηγίες συσκευασίας	Ειδικές διατάξεις συσκευασίας	Διατάξεις μικτής συσκευασίας					Οδηγίες	Ειδικές διατάξεις	Χύμα			Φόρτωση, εκφόρτωση και χειρισμός
	3.1.2	2.2	2.2	2.1.1.3	5.2.2	3.3	3.4.6/3.5.1.2	4.1.4	4.1.4	4.1.10	4.2.5.2, 7.3.2	4.2.5.3	4.3	4.3.5, 6.8.4	1.1.3.16)	7.2.4	7.3.3	7.5.11	7.6	5.3.2.3
(1)		(3α)	(3β)	(4)	(5)	(6)	(7α)	(8)	(9α)	(9β)	(10)	(11)	(12)	(13)	(15)	(16)	(17)	(18)	(19)	(20)
1374	ΛΑΣΤΙΚΑ ΨΑΡΙΩΝ (ΥΠΟΛΕΙΜΜΑΤΑ ΨΑΡΙΩΝ), ΜΗ ΣΤΑΒΕΡΟΠΟΙΗΜΕΝΑ	4.2	S2	II	4.2	300	0	P410 IBC08	B4	MP14	T3	TP33		2	W1					40
1376	ΟΞΕΙΔΙΟ ΤΟΥ ΣΙΔΗΡΟΥ, ΧΡΗΣΙΜΟΠΟΙΗΜΕΝΟ ή ΣΠΟΓΓΙΔΗΣ ΣΙΔΗΡΟΣ, ΧΡΗΣΙΜΟΠΟΙΗΜΕΝΟΣ προσρχόμενο στο εξευγενισμό αερίου άνθρακα	4.2	S4	III	4.2	592	0	P002 IBC08 LP02 R001	B3	MP14	T1 BK2	TP33	SGAV	3	W1	VM4				40
1378	ΚΑΤΑΛΥΤΗΣ ΜΕΤΑΛΛΟΥ, ΝΩΠΙΟΣ με ορατά πλεονασμα υγρού	4.2	S4	II	4.2	274	0	P410 IBC01	PP39	MP14	T3	TP33	SGAN	2	W1					40
1379	ΧΑΡΤΙ, ΚΑΤΕΡΓΑΣΜΕΝΟ ΜΕ ΑΚΟΡΕΣΤΟ ΛΑΔΙ, 9% πηλκός αποξηραμένο (συμπεριλαμβανομένου του κερίμην)	4.2	S2	III	4.2		0	P410 IBC08 R001	B3	MP14				3	W1	VM4				40
1380	ΠΕΝΤΑΒΟΡΑΝΙΟ	4.2	ST3	I	4.2+6.1		0	P601	MP2	MP2			L21DH	0	W1		CW28			333
1381	ΦΩΣΦΟΡΟΣ, ΛΕΥΚΟΣ ή ΚΙΤΡΙΝΟΣ, ΣΕ ΝΕΡΟ ή ΣΕ ΔΙΑΛΥΜΑ	4.2	ST3	I	4.2+6.1	503	0	P405	MP2	T9	TP3 TP31	L10DH(+)		0	W1		CW28			46

ΕΦΗΜΕΡΙΣ ΤΗΣ ΚΥΒΕΡΝΗΣΕΩΣ (ΤΕΥΧΟΣ ΔΕΥΤΕΡΟ)

37621

UN Αριθμ.	Όνομα και περιγραφή	Κλάση	Κωδικός Τυπών-Συσκευασίας	Ομάδα	Επίπεδο	Ειδικές διατάξεις	Περιορισμένες και εξαιρετικές ποσότητες	Συσκευασία				Φορητές δεξαμενές και εμπορευματοκιβώτια μεταφορές χύμα	Δεξαμενές RID			Κατηγορία μεταφορές	Ειδικές διατάξεις μεταφορές			Επίτιμνα δέματα	Αριθμ. Αναγνώρισης κινδύνου
								Οδηγίες συσκευασίας	Ειδικές διατάξεις συσκευασίας	Διατάξεις μικτής συσκευασίας	Οδηγίες		Ειδικές διατάξεις	Κωδικός δεξαμενής	Ειδικές διατάξεις		Κόβια	Χύμα	Φόρτωση, αποφόρτωση και χειρισμός		
(1)	3.1.2	2.2	2.2	2.1.1.3	5.2.2	3.3	3.4.6/3.5.1.2	4.1.4	4.1.4	4.1.4	4.2.5.2, 7.3.2	4.2.5.3	4.3	4.3.5, 6.8.4	1.1.3.1c)	7.2.4	7.3.3	7.5.11	7.6	5.3.2.3	
1381	ΦΩΣΦΟΡΟΣ, ΛΕΥΚΟΣ ή ΚΙΤΡΙΝΟΣ, ΞΗΡΟΣ	4.2	(3a)	(4)	(5)	(6)	(7a)	(8)	(9a)	(9b)	(10)	(11)	(12)	(13)	(15)	(16)	(17)	(18)	(19)	(20)	
	(2)	S14	I		4.2+6.1	503	0	P405		MP2	T9	TP3	L10DH(+)	TU14 TU16 TU21 TU88 TE3 TE21 TE22	0	W1		CW28		46	
1382	ΘΕΙΟΥΧΟ ΚΑΛΙΟ, ΑΝΥΔΡΟ ή ΘΕΙΟΥΧΟ ΚΑΛΙΟ, με λιγότερο από 30% νερό από κρυστάλλωση	4.2	S4	II	4.2	504	0	P410 IBC06		MP14	T3	TP33	SGAN		2	W1			CE10	40	
1383	ΠΥΡΟΦΟΡΙΚΟ ΜΕΤΑΛΛΟ, Ε.Α.Ο. ή ΠΥΡΟΦΟΡΙΚΟ ΚΡΑΜΑ, Ε.Α.Ο.	4.2	S4	I	4.2	274	0	P404		MP13	TZ1	TP7 TP33			0	W1				43	
1384	ΔΙΘΕΙΟΝΙΚΟ ΝΑΤΡΙΟ (ΑΛΑΣ ΝΑΤΡΙΟΥ ΜΕ ΥΔΡΟΘΕΙΟ)	4.2	S4	II	4.2		0	P410 IBC06		MP14	T3	TP33	SGAN		2	W1			CE10	40	
1385	ΘΕΙΟΥΧΟ ΝΑΤΡΙΟ, ΑΝΥΔΡΟ ή ΘΕΙΟΥΧΟ ΝΑΤΡΙΟ, με λιγότερο από 30% νερό από κρυστάλλωση	4.2	S4	II	4.2	504	0	P410 IBC06		MP14	T3	TP33	SGAN		2	W1			CE10	40	
1386	ΣΥΣΣΩΜΑΤΩΜΑ ΣΠΟΡΟΝ με περισσότερο από 1.5% έλαιο και όχι περισσότερο από 11% υγρασία	4.2	S2	III	4.2		0	P003 IBC08 LP02 R001		MP14					3	W1	VW4		CE11	40	
1387	Μαζί: έρητρο, νυτό	4.2	S2																		
1389	ΑΛΚΑΛΙΚΟ ΑΜΑΛΓΑΜΑ ΜΕΤΑΛΛΟΥ ΥΓΡΟ	4.3	W1	I	4.3	182	0	P402	RRB	MP2			L10BN(+)	TU1 TE5 TT3 TM2	1	W1		CW23		X323	
1390	ΑΛΚΑΛΙΚΑ ΑΜΙΔΙΑ ΜΕΤΑΛΛΟΥ	4.3	W2	II	4.3	182 505	500 g	P410 IBC07		MP14	T3	TP33	SGAN		0	W1		CW23	CE10	423	

ΔΕΝ ΥΠΟΚΕΙΤΑΙ ΣΤΟΝ RID

UN Αριθμ.	Όνομα και περιγραφή	Κλάση	Κυβικός Τεχνολογικός Τύπος	Ομάδα Συσκευασίας	Επικέτες	Ειδικές διατάξεις	Περιορισμένες και εξαιρεμένες ποσότητες	Συσκευασία			Φορητές δεξαμενές και εμπορευματοκιβώτια μεταφοράς χύμα		Δεξαμενές RID			Κατηγορία μεταφοράς	Ειδικές διατάξεις μεταφοράς			Επιπλέον δέματα	Αριθμ. Αναγνώρισης κινδύνου
								Οδηγίες συσκευασίας	Ειδικές διατάξεις συσκευασίας	Διατάξεις για τις επικεφαλές	Οδηγίες διατάξεις επικεφαλές	Οδηγίες διατάξεις	Οδηγίες διατάξεις	Κύριος δεξαμενής	Ειδικές διατάξεις		Κλάση	Χύμα	Φόρτωση, εκφόρτωση και χειρισμός		
	3.1.2	2.2	2.2	2.1.1.3	5.2.2	3.3	3.4.6/3.5.1.2	4.1.4	4.1.4	4.1.10	4.2.5.2, 7.3.2	4.2.5.3	4.3	4.3.5, 6.8.4	1.1.3.10	7.2.4	7.3.3	7.5.11	7.6	5.3.2.3	
(1)		(3a)	(3b)	(4)	(5)	(6)	(7a)	(8)	(9a)	(9b)	(10)	(11)	(12)	(13)	(15)	(16)	(17)	(18)	(19)	(20)	X323
1381	ΑΛΚΑΛΙΚΗ ΔΙΑΣΤΟΡΑ ΜΕΤΑΛΛΟΥ Ή ΔΙΑΣΤΟΡΑ ΜΕΤΑΛΛΟΥ ΤΗΣ ΣΕΙΡΑΣ ΑΛΚΑΛΙΚΩΝ ΓΛΩΝ	4.3	W1	I	4.3	183 183 506	0	P402	RR8	MP2			L10BN(+)	TU1 TE5 TT3 TM2	1	W1	CW23				
1382	ΜΕΤΑΛΛΟ ΤΗΣ ΣΕΙΡΑΣ ΤΩΝ ΑΛΚΑΛΙΚΩΝ ΓΛΩΝ	4.3	W1	I	4.3	183 506	0	P402		MP2			L10BN(+)	TU1 TE5 TT3 TM2	1	W1	CW23				X323
1383	ΚΡΑΜΑ ΜΕΤΑΛΛΩΝ ΤΗΣ ΣΕΙΡΑΣ ΑΛΚΑΛΙΚΩΝ ΓΛΩΝ, Ε.Α.Ο.	4.3	W2	II	4.3	183 506	500 g	P410 IBC07		MP14	T3	TP33	SGAN		2	W1	CW23	CE7			423
1384	ΚΑΡΒΙΔΙΟ ΑΛΟΥΜΙΝΙΟΥ	4.3	W2	II	4.3		500 g	P410 IBC07		MP14	T3	TP33	SGAN		2	W1	VW5	CW23	CE10		423
1385	ΣΙΔΗΡΟΠΥΡΙΚΗ ΣΚΟΝΗ ΑΛΟΥΜΙΝΙΟΥ	4.3	WT2	II	4.3+6.1		500 g	P410 IBC05		MP14	T3	TP33	SGAN		2	W1	CW23 CW28	CE10			462
1386	ΣΚΟΝΗ ΑΛΟΥΜΙΝΙΟΥ, ΜΗ ΚΑΛΥΜΜΕΝΗ	4.3	W2	II	4.3		500 g	P410 IBC07		MP14	T3	TP33	SGAN		2	W1	CW23	CE10			423
1386	ΣΚΟΝΗ ΑΛΟΥΜΙΝΙΟΥ, ΜΗ ΚΑΛΥΜΜΕΝΗ	4.3	W2	III	4.3		1 kg	P410 IBC08 R001	B4	MP14	T1	TP33	SGAN		3	W1	VW5	CW23	CE11		423
1387	ΦΩΣΦΟΡΥΧΟ ΑΡΓΙΛΙΟ	4.3	WT2	I	4.3+6.1	507	0	P403		MP2					1	W1		CW23 CW28			X462
1388	ΠΥΡΙΤΙΚΗ ΣΚΟΝΗ ΑΛΟΥΜΙΝΙΟΥ, ΜΗ ΚΑΛΥΜΜΕΝΗ	4.3	W2	III	4.3	37	1 kg	P410 IBC08 R001	B4	MP14	T1	TP33	SGAN		3	W1	VW5	CW23	CE11		423
1400	ΒΑΡΙΟ	4.3	W2	II	4.3		500 g	P410 IBC07		MP14	T3	TP33	SGAN		2	W1		CW23	CE10		423
1401	ΑΣΒΕΣΤΙΟ	4.3	W2	II	4.3		500 g	P410 IBC07		MP14	T3	TP33	SGAN		2	W1		CW23	CE10		423

ΕΦΗΜΕΡΙΣ ΤΗΣ ΚΥΒΕΡΝΗΣΕΩΣ (ΤΕΥΧΟΣ ΔΕΥΤΕΡΟ)

37623

UN Αριθμ.	Όνομα και περιγραφή	Κλάση	Κωδικός Τεχνολογικής προόδου	Ομάδα Συσκευασίας	Επικέτες	Ειδικές διατάξεις	Περιορισμένες και εξαιρεμένες ποσότητες	Συσκευασία			Φορητές δεξαμενές και εμπορευματοκιβώτια μεταφοράς χύμα		Δεξαμενές RID			Κατηγορία μεταφοράς	Ειδικές διατάξεις μεταφοράς			Επείγοντα δέματα	Αριθμ. Ανανώρθωσης κινδύνου
								Οριζόντιο συσκευασίας	Ειδικές διατάξεις συσκευασίας	Διατάξεις μικτής συσκευασίας	Οδηγίες	Ειδικές διατάξεις	Κωδικός δεξαμενής	Ειδικές διατάξεις	Κόλια		Χύμα	Φόρτωση, εκφόρτωση και χειρισμός			
	3.1.2							4.1.4	4.1.4	4.1.10	4.2.5.2, 7.3.2	4.2.5.3	4.3	4.3.5, 6.8.4	1.1.3.10	7.2.4	7.3.3	7.5.11	7.6	5.3.2.3	
(1)	(2)							(8)	(9a)	(9b)	(10)	(11)	(12)	(13)	(15)	(16)	(17)	(18)	(19)	(20)	
1402	ΚΑΡΒΙΔΙΟ ΑΣΒΕΣΤΙΟΥ	4.3	W2	I	4.3	(6)	0	P403 IBC04		MP2	T9	TP7 TP33	SZ.65AN(+)	TU4 TU22 TM2 TA5	1	W1		CW23		X423	
1402	ΚΑΡΒΙΔΙΟ ΑΣΒΕΣΤΙΟΥ	4.3	W2	II	4.3		500 g	P410 IBC07		MP14	T3	TP33	SGAN		2	W1	VW5	CW23	CE10	423	
1403	ΚΥΑΝΑΜΙΔΙΟ ΑΣΒΕΣΤΙΟΥ με περισσότερο από 0,1% καρβίλιο του ασβεστίου	4.3	W2	III	4.3	38	1 kg	P410 IBC08 R001	B4	MP14	T1	TP33	SGAN		0	W1		CW23	CE11	423	
1404	ΥΔΡΙΔΙΟ ΑΣΒΕΣΤΙΟΥ	4.3	W2	I	4.3		0	P403		MP2					1	W1		CW23		X423	
1405	ΕΝΩΣΕΙΣ ΠΥΡΙΤΙΟΥ ΜΕ ΑΣΒΕΣΤΙΟ	4.3	W2	II	4.3		500 g	P410 IBC07		MP14	T3	TP33	SGAN		2	W1	VW7	CW23	CE10	423	
1405	ΕΝΩΣΕΙΣ ΠΥΡΙΤΙΟΥ ΜΕ ΑΣΒΕΣΤΙΟ	4.3	W2	III	4.3		1 kg	P410 IBC08 R001	B4	MP14	T1	TP33	SGAN		3	W1	VW5 VW7	CW23	CE11	423	
1407	ΚΑΨΙΟ	4.3	W2	I	4.3		0	P403 IBC04		MP2			L10CH(+)	TU2 TU4 TU38 TFS TE21 TE22 TT3 TM2	1	W1		CW23		X423	
1408	ΣΙΔΗΡΟΥΡΥΠΤΙΟ με 30% ή περισσότερο αλάτι λιγότερο από 90% πυρίτιο	4.3	WT2	III	4.3+6.1	39	1 kg	P003 IBC08 R001	PP20 B4 B6	MP14	T1 BK2	TP33	SGAN		3	W1	VW1	CW23 CW28	CE11	462	
1409	ΥΔΡΙΔΙΑ ΜΕΤΑΛΛΩΝ, ΕΝΕΡΓΙΑ ΜΕ ΤΟ ΝΕΡΟ, Ε.Α.Ο.	4.3	W2	I	4.3	274 508	0	P403		MP2					1	W1		CW23		X423	
1409	ΥΔΡΙΔΙΑ ΜΕΤΑΛΛΩΝ, ΕΝΕΡΓΙΑ ΜΕ ΤΟ ΝΕΡΟ, Ε.Α.Ο.	4.3	W2	II	4.3	274 508	500 g	P410 IBC04		MP14	T3	TP33	SGAN		2	W1		CW23	CE10	423	

37624

ΕΦΗΜΕΡΙΣ ΤΗΣ ΚΥΒΕΡΝΗΣΕΩΣ (ΤΕΥΧΟΣ ΔΕΥΤΕΡΟ)

UN Αριθμ.	Όνομα και περιγραφή	Κλάση	Κωδικός Ταξινόμησης	Ομάδα Συσκευασίας	Ειδικές Διαστάσεις	Περιορισμένες Κατασκευασμένες Προσότητες	Συσκευασία				Φορητές δεξαμερές και εμπορευματοκιβώτια μεταφοράς χύμα	Δεξαμενές RID			Κατηγορία μεταφοράς	Ειδικές διαστάσεις, μεταφορές	Επιπλέον δέματα	Αριθμ. Αναφοράς στις κινδύνου	
							Οδηγίες συσκευασίας	Ειδικές διαστάσεις συσκευασίας	Διαστάσεις μπιπής συσκευασίας	Οδηγίες διαστάσεις		Κωδικός δεξαμενής	Ειδικές διαστάσεις	Κόλλα					Χύμα
	3.1.2	2.2	2.1.1.3		3.3	3.4.6/3.5.1.2	4.1.4	4.1.4	4.1.10	4.2.5.2, 7.3.2	4.2.5.3	4.3	4.3.5, 6.8.4	1.1.3.1(c)	7.2.4	7.3.3	7.5.11	7.6	5.3.2.3
(1)	(2)	(3a)	(3b)	(4)	(5)	(7a)	(8)	(8a)	(9b)	(10)	(11)	(12)	(13)	(15)	(16)	(17)	(18)	(19)	(20)
1410	ΥΑΡΙΔΙΟ ΤΟΥ ΛΙΘΙΟΥ	4.3	W2	I	4.3	0	P403		MP2					1	W1		CW23		X423
1411	ΥΑΡΙΔΙΟ ΤΟΥ ΛΙΘΙΟΥ, ΑΙΘΗΡΙΚΟ	4.3	WF1	I	4.3+3	0	P402	RR8	MP2					1	W1		CW23		X323
1413	ΒΟΡΗΘΥΡΙΔΙΟ ΤΟΥ ΛΙΘΙΟΥ	4.3	W2	I	4.3	0	P403		MP2					1	W1		CW23		X423
1414	ΥΑΡΙΔΙΟ ΛΙΘΙΟΥ	4.3	W2	I	4.3	0	P403		MP2					1	W1		CW23		X423
1415	ΛΙΘΙΟ	4.3	W2	I	4.3	0	P403 IBC04		MP2			L10BN(+)	TU1 TE5 TT3 TM2	1	W1		CW23		X423
1417	ΠΥΡΙΤΙΟΥΧΟ ΛΙΘΙΟ	4.3	W2	II	4.3	500 g	P410 IBC07		MP14	T3	TP33	SGAN		2	W1		CW23	CE10	423
1418	ΜΑΓΝΗΣΙΟ ΣΕ ΣΚΟΝΗ ή ΚΡΑΜΑ ΜΑΓΝΗΣΙΟΥ ΣΕ ΣΚΟΝΗ	4.3	WS	I	4.3+4.2	0	P403		MP2					1	W1		CW23		X423
1418	ΜΑΓΝΗΣΙΟ ΣΕ ΣΚΟΝΗ ή ΚΡΑΜΑ ΜΑΓΝΗΣΙΟΥ ΣΕ ΣΚΟΝΗ	4.3	WS	II	4.3+4.2	0	P410 IBC05		MP14	T3	TP33	SGAN		2	W1		CW23	CE10	423
1418	ΜΑΓΝΗΣΙΟ ΣΕ ΣΚΟΝΗ ή ΚΡΑΜΑ ΜΑΓΝΗΣΙΟΥ ΣΕ ΣΚΟΝΗ	4.3	WS	III	4.3+4.2	0	P410 IBC08 R001	B4	MP14	T1	TP33	SGAN		3	W1	VW5	CW23	CE11	423
1419	ΦΩΣΦΟΡΟΥΧΟ ΜΑΓΝΗΣΙΟ ΑΡΓΙΛΙΟ	4.3	WT2	I	4.3+6.1	0	P403		MP2					1	W1		CW23 CW28		X462
1420	ΚΡΑΜΑΤΑ ΜΕΤΑΛΛΩΝ ΜΕ ΚΑΛΩ, ΥΓΡΑ	4.3	W1	I	4.3	0	P402		MP2			L10BN(+)	TU1 TE5 TT3 TM2	1	W1		CW23		X323
1421	ΑΛΚΑΛΙΚΑ ΚΡΑΜΑΤΑ ΜΕΤΑΛΛΩΝ, ΥΓΡΑ, Ε.Α.Ο.	4.3	W1	I	4.3	182	P402	RR8	MP2			L10BN(+)	TU1 TE5 TT3 TM2	1	W1		CW23		X323

UN Αριθμ.	Όνομα και περιγραφή	Κλάση	Κωδικός Τεχνολογικής Τάξης Συσσκευασίας	Επικείες	Ειδικές διατάξεις	Περιορισμένες διατάξεις και εξεφρουμένες προσαρμογές	Συσσκευασία			Φορητές δεξιμένες και επηρευόμενες κβώλια μεταφοράς χύμα	Δεξιμένες RID		Κατηγορία μεταφοράς	Ειδικές διατάξεις μεταφοράς			Επιπλέοντα δέματα	Αριθμ. Αναγνώστης κινδύνου
							Οδηγίες συσκευασίας	Ειδικές διατάξεις συσκευασίας	Διατάξεις μόντης συσκευασίας		Οδηγίες	Ειδικές διατάξεις		Κωδικός δεξιμένος	Κόβια	Χύμα		
	3.1.2	2.2	2.1.1.3	5.2.2	3.3	3.4.6/3.5.1.2	4.1.4	4.1.4	4.1.10	4.2.5.2, 7.3.2	4.2.5.3	4.3	1.1.3.1(c)	7.2.4	7.3.3	7.5.11	7.6	5.3.2.3
(1)	(2)	(3a)	(3b)	(5)	(6)	(7a)	(8)	(9a)	(9b)	(10)	(11)	(12)	(15)	(16)	(17)	(18)	(19)	(20)
1422	ΚΡΑΜΑΤΑ ΝΑΤΡΙΟΥ ΜΕ ΚΑΛΙΟ, ΥΓΡΑ	4.3	W1	4.3		0	P402		MP2	T9	TP3 TP7 TP31	L10BN(+)	1	W1		CW23		X323
1423	ΡΟΥΒΙΔΙΟ	4.3	W2	4.3		0	P403 IBC04		MP2			L10CH(+)	1	W1		CW23		X423
1426	ΒΟΡΙΟΥΔΡΙΔΙΟ ΤΟΥ ΝΑΤΡΙΟΥ	4.3	W2	4.3		0	P403		MP2				1	W1		CW23		X423
1427	ΥΔΡΙΔΙΟ ΤΟΥ ΝΑΤΡΙΟΥ	4.3	W2	4.3		0	P403		MP2				1	W1		CW23		X423
1428	ΝΑΤΡΙΟ	4.3	W2	4.3		0	P403 IBC04		MP2	T9	TP7 TP33	L10BN(+)	1	W1		CW23		X423
1431	ΜΕΘΥΛΙΚΟ ΝΑΤΡΙΟ	4.2	SC4	4.2+8		0	P410 IBC05		MP14	T3	TP33	SGAN	2	W1			CE10	48
1432	ΦΟΣΦΟΡΟΥΧΟ ΝΑΤΡΙΟ	4.3	WT2	4.3+6.1		0	P403		MP2				1	W1		CW23 CW28		X462
1433	ΦΟΣΦΟΡΟΥΧΕΣ ΕΝΔΟΣΕΙΣ ΚΑΣΣΙΤΕΡΟΥ	4.3	WT2	4.3+6.1		0	P403		MP2				1	W1		CW23 CW28		X462
1435	ΤΕΦΡΑ ΠΕΥΔΑΡΤΥΡΟΥ	4.3	W2	4.3		1 kg	P002 IBC08 R001	B4	MP14	T1	TP33	SGAN	3	W1	VW5	CW23	CE11	423

LIN Αριθμ.	Όνομα και περιγραφή	Κλάση	Κωδικός Τοξικό-Σταθευ- μής	Ομάδα Σταθευ- σας	Επικέντ 5.1	Ειδικές διατά- ξεις	Περιορισμένες και εξαιρεμένες προσότητες	Συσκευασία			Φορητές δεξαμενές και εμπροσθιο- κίνητα μεταφο- ράς χύμα	Διέξοιες RID			Κατηγορία μεταφο- ράς	Ειδικές διατάξεις μεταφοράς			Επίπεδα δείγματα	Αριθμ. Αναλύση- σης κινδύνου	
								Οδηγίες συσκευασίας	Ειδικές διατάξεις συσκευασίας	Διατάξεις μικτής συσκευ- σίας		Οδηγίες Ειδικές διατάξεις	Κωδικός δεξαμενής	Κόδα		Χύμα	Φόρτωση, εξφόρτωση και χειρισμός				
	3.1.2	2.2	2.1	I	5.2.2	3.3	3.4.6/3.5.1.2	4.1.4	4.1.4	4.1.10	4.2.5.2, 7.3.2	4.2.5.3	4.3	4.3.5, 6.8.4	1.1.3.1(a)	7.2.4	7.3.3	7.5.11	7.6	5.3.2.3	
(1)	(2)	(3a)	(3b)	(4)	(5)	(6)	(7a)	(8)	(9a)	(9b)	(10)	(11)	(12)	(13)	(15)	(16)	(17)	(18)	(19)	(20)	
1436	ΣΚΟΝΗ ΨΕΥΔΑΡΓΥΡΟΥ ή ΛΕΠΤΗ ΣΚΟΝΗ ΨΕΥΔΑΡΓΥΡΟΥ	4.3	WS	I	4.3+4.2		0	P403		MP2					1	W1		W1		X423	
1436	ΣΚΟΝΗ ΨΕΥΔΑΡΓΥΡΟΥ ή ΛΕΠΤΗ ΣΚΟΝΗ ΨΕΥΔΑΡΓΥΡΟΥ	4.3	WS	II	4.3+4.2		0	P410 IBC07	PP40	MP14	T3	TP33	SGAN		2	W1		W1		CE10	423
1436	ΣΚΟΝΗ ΨΕΥΔΑΡΓΥΡΟΥ ή ΛΕΠΤΗ ΣΚΟΝΗ ΨΕΥΔΑΡΓΥΡΟΥ	4.3	WS	III	4.3+4.2		0	P410 IBC08 R001	B4	MP14	T1	TP33	SGAN		3	W1	VW5	W1		CE11	423
1437	ΥΒΡΙΔΙΟ ΖΙΡΚΟΝΙΟΥ	4.1	F3	II	4.1		1 kg	P410 IBC04	PP40	MP11	T3	TP33	SGAN		2	W1		W1		CE10	40
1438	ΝΙΤΡΙΚΟ ΑΛΟΥΜΙΝΙΟ	5.1	O2	III	5.1		5 kg	P002 IBC08 LP02 R001	B3	MP10	T1 BK1 BK2	TP33	SGAV	TU3	3		VW8	W1		CE11	50
1439	ΔΙΧΡΟΜΙΚΟ ΑΜΜΟΝΙΟ	5.1	O2	II	5.1		1 kg	P002 IBC08	B4	MP2	T3	TP33	SGAN	TU3	2	W11		W11		CE10	50
1442	ΥΠΕΡΘΕΙΚΟ ΑΜΜΟΝΙΟ	5.1	O2	II	5.1	152	1 kg	P002 IBC06		MP2	T3	TP33			2	W11	VW8	W11		CE10	50
1444	ΥΠΕΡΘΕΙΚΟ ΑΜΜΟΝΙΟ	5.1	O2	III	5.1		5 kg	P002 IBC08 LP02 R001	B3	MP10	T1	TP33	SGAV	TU3	3		VW8	W11		CE11	50
1445	ΧΛΩΡΙΚΟ ΒΑΡΙΟΥ, ΣΤΕΡΕΟ	5.1	OT2	II	5.1+6.1		1 kg	P002 IBC06		MP2	T3	TP33	SGAN	TU3	2	W11		W11		CE10	56
1446	ΝΙΤΡΙΚΟ ΒΑΡΙΟΥ	5.1	OT2	II	5.1+6.1		1 kg	P002 IBC08	B4	MP2	T3	TP33	SGAN	TU3	2	W11		W11		CE10	56
1447	ΥΠΕΡΧΛΩΡΙΚΟ ΒΑΡΙΟΥ, ΣΤΕΡΕΟ	5.1	OT2	II	5.1+6.1		1 kg	P002 IBC06		MP2	T3	TP33	SGAN	TU3	2	W11		W11		CE10	56

ΕΦΗΜΕΡΙΣ ΤΗΣ ΚΥΒΕΡΝΗΣΕΩΣ (ΤΕΥΧΟΣ ΔΕΥΤΕΡΟ)

37627

UN Αριθμ.	Όνομα και περιγραφή	Κλάση	Κωδικός Τυπών-Συσκευασίας	Επικέντρο	Ειδικές διατάξεις	Περιορισμένες και εξαιρεμένες ποσότητες	Συσκευασία			Φορητές δεξαμενές και εμπροσφυακφύβια μεταφοράς χύμα	Δεξαμενές RID			Κατηγορία μεταφοράς			Επιπλέον δέματα	Αριθμ. Ανανώφης κινδύνου		
							Οδηγίες συσκευασίας	Ειδικές διατάξεις συσκευασίας	Διατάξεις για τις συσκευασίες		Οδηγίες	Ειδικές διατάξεις	Κωδικός δεξαμενής	Κλάση	Χύμα	Φορητή εκφόρτωση χυμένου			Κλάση	Χύμα
	3.1.2	2.2	2.1.1.3	5.2.2	3.3	3.4.6/δ.5.1.2	4.1.4	4.1.4	4.1.10	4.2.5.2, 7.3.2	4.2.5.3	4.3	4.3.5, 6.6.4	1.1.3.1ο	7.2.4	7.3.3	7.5.11	7.6	5.3.2.3	
(1)		(3a)	(3b)	(4)	(5)	(6)	(8)	(9a)	(9b)	(10)	(11)	(12)	(13)	(15)	(16)	(17)	(18)	(19)	(20)	
1448	ΥΠΕΡΜΑΓΝΗΤΙΚΟ ΒΑΡΙΟ	5.1	OT2	5.146.1		1 kg	P002 IBC06		MP2	T3	TP33	SGAN	TU3	2	W11		CW24 CW28	CE10	56	
1449	ΥΠΕΡΟΞΕΙΔΙΟ ΤΟΥ ΒΑΡΙΟΥ	5.1	OT2	5.146.1		1 kg	P002 IBC06		MP2	T3	TP33	SGAN	TU3	2	W11		CW24 CW28	CE10	56	
1450	ΒΡΩΜΙΚΑ ΑΛΑΤΑ, ΑΝΟΡΓΑΝΑ, Ε.Α.Ο.	5.1	O2	5.1	274 350	1 kg	P002 IBC08	B4	MP2	T3	TP33	SGAV	TU3	2	W11	VW8	CW24	CE10	50	
1451	ΝΙΤΡΙΚΟ ΚΛΑΣΙΟ	5.1	O2	5.1		5 kg	P002 IBC08 LP02 R001	B3	MP10	T1	TP33	SGAV	TU3	3		VW8	CW24	CE11	50	
1452	ΧΛΩΡΙΚΟ ΑΣΒΕΣΤΙΟ	5.1	O2	5.1		1 kg	P002 IBC08	B4	MP2	T3	TP33	SGAV	TU3	2	W11	VW8	CW24	CE10	50	
1453	ΧΛΩΡΙΔΕΣ ΑΣΒΕΣΤΙΟ	5.1	O2	5.1		1 kg	P002 IBC08	B4	MP2	T3	TP33	SGAN	TU3	2	W11		CW24	CE10	50	
1454	ΝΙΤΡΙΚΟ ΑΣΒΕΣΤΙΟ	5.1	O2	5.1	208	5 kg	P002 IBC08 LP02 R001	B3	MP10	T1 BK1 BK2	TP33	SGAV	TU3	3		VW8	CW24	CE11	50	
1455	ΥΠΕΡΧΛΩΡΙΚΟ ΑΣΒΕΣΤΙΟ	5.1	O2	5.1		1 kg	P002 IBC06		MP2	T3	TP33	SGAV	TU3	2	W11	VW8	CW24	CE10	50	
1456	ΥΠΕΡΜΑΓΝΗΤΙΚΟ ΑΣΒΕΣΤΙΟ	5.1	O2	5.1		1 kg	P002 IBC06		MP2	T3	TP33	SGAN	TU3	2	W11		CW24	CE10	50	
1457	ΥΠΕΡΟΞΕΙΔΙΟ ΤΟΥ ΑΣΒΕΣΤΙΟΥ	5.1	O2	5.1		1 kg	P002 IBC06		MP2	T3	TP33	SGAN	TU3	2	W11		CW24	CE10	50	
1458	ΜΕΓΜΑ ΑΛΑΤΩΝ ΧΛΩΡΙΟΥ ΚΑΙ ΒΟΡΙΟΥ	5.1	O2	5.1		1 kg	P002 IBC08	B4	MP2	T3	TP33	SGAV	TU3	2	W11	VW8	CW24	CE10	50	

37628

ΕΦΗΜΕΡΙΣ ΤΗΣ ΚΥΒΕΡΝΗΣΕΩΣ (ΤΕΥΧΟΣ ΔΕΥΤΕΡΟ)

LIN Αριθμ.	Όνομα και περιγραφή	Κλάση	Καθόδος Τρόφιμο-ποίησης	Ομάδα Στερεο-ποίησης	Ετικέτες	Ειδικές διατάξεις	Παραρτημένες και εξαρτημένες προμήθειες	Συσκευασία			Φορητές δεξαμενές και αυτορρυτιζόμενα κβάρια μεταφοράς χύμα		Δεξαμενές RID			Κατηγορία μεταφοράς	Ειδικές διατάξεις μεταφοράς			Αριθμ. Ανακύλισης κινδύνου
								Όδηγες συσκευασίας	Ειδικές διατάξεις συσκευασίας	Διατάξεις μικτής συσκευασίας	Όδηγες	Ειδικές διατάξεις	Καθόδος δεξαμενής	Ειδικές διατάξεις	Κόλλα		Χύμα	Φόρτωση, εκφόρτωση και χειρισμός	(16)	
	3.1.2	2.2	2.1.1.3	5.2.2	3.3	3.4.6/3.5.1.2		(8)	4.1.4	4.1.4	4.1.10	4.2.5.2, 4.2.5.3, 7.3.2	4.3	4.3.5, 6.8.4	1.1.3.10	7.2.4	7.3.3	7.5.11	7.6	5.3.2.3
(1)		(3a)	(3b)	(4)	(5)	(6)	(7a)	(7b)	(8)	(9a)	(9b)	(10)	(11)	(12)	(13)	(16)	(17)	(18)	(19)	(20)
1458	ΜΕΓΙΜΑ ΑΛΑΤΩΝ ΧΛΟΡΙΟΥ ΚΑΙ ΒΟΡΙΟΥ	5.1	O2	III	5.1		5 kg	E1	P002 IBC08 LP02 R001	B3	MP2	T1	TP33	SGAV	TU3	VW8	CW24	CE11	50	
1459	ΜΕΓΙΜΑ ΧΛΟΡΙΚΩΝ ΑΛΑΤΩΝ ΚΑΙ ΧΛΟΡΙΟΥΧΟΥ ΜΑΓΝΗΣΙΟΥ, ΣΤΕΡΕΟ	5.1	O2	II	5.1		1 kg	E2	P002 IBC08	B4	MP2	T3	TP33	SGAV	TU3	W11	VW8	CW24	CE10	50
1459	ΜΕΓΙΜΑ ΧΛΟΡΙΚΩΝ ΑΛΑΤΩΝ ΚΑΙ ΧΛΟΡΙΟΥΧΟΥ ΜΑΓΝΗΣΙΟΥ, ΣΤΕΡΕΟ	5.1	O2	III	5.1		5 kg	E1	P002 IBC08 LP02 R001	B3	MP2	T1	TP33	SGAV	TU3	VW8	CW24	CE11	50	
1461	ΧΛΟΡΙΚΑ ΑΛΑΤΑ, ΑΝΟΡΓΑΝΑ, Ε.Α.Ο.	5.1	O2	II	5.1	274 351	1 kg	E2	P002 IBC06		MP2	T3	TP33	SGAV	TU3	W11	VW8	CW24	CE10	50
1462	ΧΛΟΡΙΩΔΗ ΑΛΑΤΑ, ΑΝΟΡΓΑΝΑ, Ε.Α.Ο.	5.1	O2	II	5.1	274 352 508	1 kg	E2	P002 IBC06		MP2	T3	TP33	SGAN	TU3	W11	VW8	CW24	CE10	50
1463	ΤΡΙΟΣΕΙΔΙΟ ΤΟΥ ΧΡΩΜΙΟΥ, ΑΝΥΔΡΟ	5.1	OTC	II	5.1+6.1+8	510	1 kg	E2	P002 IBC08	B4	MP2	T3	TP33	SGAN	TU3	W11	VW8	CW24 CW28	CE10	568
1465	ΝΙΤΡΙΚΟ ΔΙΔΥΜΟ	5.1	O2	III	5.1		5 kg	E1	P002 IBC08 LP02 R001	B3	MP10	T1	TP33	SGAV	TU3	VW8	CW24	CE11	50	
1466	ΝΙΤΡΙΚΟ ΑΛΑΣ ΤΡΙΕΘΕΝΟΥΣ ΣΙΔΗΡΟΥ	5.1	O2	III	5.1		5 kg	E1	P002 IBC08 LP02 R001	B3	MP10	T1	TP33	SGAV	TU3	VW8	CW24	CE11	50	

ΕΦΗΜΕΡΙΣ ΤΗΣ ΚΥΒΕΡΝΗΣΕΩΣ (ΤΕΥΧΟΣ ΔΕΥΤΕΡΟ)

37629

UN Αριθμ.	Όνομα και περιγραφή	Κλάση	Κωδικός Ομάδας Τεκνό-Συσκευασίας	Επικέτες	Ειδικές διατάξεις	Περιορισμένες και εξαιρεμένες ποσότητες	Συσκευασία				Φορτίες δεξαμενών και εμπορευματοκιβώτια μεταφοράς χύμα		Δεξαμενές RID			Κατηγορία μεταφοράς	Ειδικές διατάξεις μεταφοράς			Επιπλέον δέματα	Αριθμ. Αναγνώρισης κινδύνου
							Οδινές συσκευασίας	Ειδικές διατάξεις συσκευασίας	Διατάξεις μετρητικής συσκευασίας	Οδινές Ειδικές διατάξεις	Κωδικός δεξαμενής	Κωδικός δεξαμενής	Κλάση	Χύμα	Φόρτιση εκφόρτιση και χειρισμός		Κλάση	Χύμα	Φόρτιση εκφόρτιση και χειρισμός		
	3.1.2	2.2	2.1.1.3	5.2.2	3.3	3.4.6/3.5.1.2	(8)	4.1.4	4.1.4	4.1.10	4.2.5.2, 4.2.5.3, 7.3.2	4.3	4.3.5, 6.6.4	1.1.3.1c	7.2.4	7.3.3	7.5.11	7.6	5.3.2.3		
(1)	(2)	(3a)	(4)	(5)	(6)	(7a)	(8)	(9a)	(9b)	(10)	(11)	(12)	(13)	(15)	(16)	(17)	(18)	(19)	(20)		
1467	ΝΙΤΡΙΚΗ ΓΟΥΑΝΙΔΙΝΗ	5.1	O2	5.1		5 kg	P002 IBC08 LP02 R001	B3	MP10	T1	TP33	SGAV	TU3	3	VW8	CW24	CE11	50			
1469	ΝΙΤΡΙΚΟΣ ΜΟΛΥΒΔΟΣ	5.1	O2	5.1+6.1		1 kg	P002 IBC08	B4	MP2	T3	TP33	SGAN	TU3	2	W11	CW24 CW28	CE10	56			
1470	ΥΠΕΡΧΛΩΡΙΚΟΣ ΜΟΛΥΒΔΟΣ, ΣΤΕΡΕΟΣ	5.1	O2	5.1+6.1		1 kg	P002 IBC06	B4	MP2	T3	TP33	SGAN	TU3	2	W11	CW24 CW28	CE10	56			
1471	ΥΠΟΧΛΩΡΙΔΕΣ ΛΘΙΟ, ΞΗΡΟ ΛΗ ΥΠΟΧΛΩΡΙΔΕΣ ΛΘΙΟ ΣΕ ΜΕΓΜΑ	5.1	O2	5.1		1 kg	P002 IBC08	B4	MP10			SGAN	TU3	2	W11	CW24	CE10	50			
1471	ΥΠΟΧΛΩΡΙΔΕΣ ΛΘΙΟ, ΞΗΡΟ ΛΗ ΥΠΟΧΛΩΡΙΔΕΣ ΛΘΙΟ ΣΕ ΜΕΓΜΑ	5.1	O2	5.1		5 kg	P002 IBC08 LP02	B3	MP10	T1	TP33	SGAN	TU3	2	W11	CW24	CE11	50			
1472	ΥΠΕΡΟΞΕΙΛΙΟ ΤΟΥ ΛΘΙΟΥ	5.1	O2	5.1		1 kg	P002 IBC06	B4	MP2	T3	TP33	SGAN	TU3	2	W11	CW24	CE10	50			
1473	ΒΡΩΜΙΚΟ ΜΑΓΝΗΣΙΟ	5.1	O2	5.1		1 kg	P002 IBC08	B4	MP2	T3	TP33	SGAV	TU3	2	W11	VW8	CW24	CE10	50		
1474	ΝΙΤΡΙΚΟ ΜΑΓΝΗΣΙΟ	5.1	O2	5.1	332	5 kg	P002 IBC08 LP02 R001	B3	MP10	T1 BK1 BK2	TP33	SGAV	TU3	3	VW8	CW24	CE11	50			
1475	ΥΠΕΡΧΛΩΡΙΚΟ ΜΑΓΝΗΣΙΟ	5.1	O2	5.1		1 kg	P002 IBC06	B4	MP2	T3	TP33	SGAV	TU3	2	W11	VW8	CW24	CE10	50		
1476	ΥΠΕΡΟΞΕΙΛΙΟ ΤΟΥ ΜΑΓΝΗΣΙΟΥ	5.1	O2	5.1		1 kg	P002 IBC06	B4	MP2	T3	TP33	SGAN	TU3	2	W11	CW24	CE10	50			
1477	ΝΙΤΡΙΚΑ ΛΑΛΑΤΑ, ΑΝΟΡΓΑΝΑ, Ε.Α.Ο.	5.1	O2	5.1	511	1 kg	P002 IBC08	B4	MP10	T3	TP33	SGAN	TU3	2	W11	CW24	CE10	50			

37630

ΕΦΗΜΕΡΙΣ ΤΗΣ ΚΥΒΕΡΝΗΣΕΩΣ (ΤΕΥΧΟΣ ΔΕΥΤΕΡΟ)

UN Αριθμ.	Όνομα και περιγραφή	Κλάση	Κωδικός Ταξινό-μησης	Ομάδα Συσκευ-σας	Επίπεδο	Ειδικές διατά-ξεις	Περιορισμένες και εξαιρούμενες ποσότητες	Συσκευασία				Φορητές δεξαμενές και εμπροσματο-κβήλια μεταφο-ράς χύμα	Δεξαμενές RID			Κατηγορία μεταφο-ράς	Ειδικές διατάξεις μεταφοράς			Επίπεδα δέματα	Αριθμ. Αναγνώρι-σης κινδύνου
								Οδηγίες συσκευασίας	Ειδικές διατάξεις συσκευασίας	Διατάξεις υψηλής συσκευασίας	Οδηγίες		Ειδικές διατάξεις	Καθίσματα δεξαμενής	Καθίσματα δεξαμενής		Κόβλα	Χύμα	Φόρτωση, εκφόρτωση και χειρισμός		
(1)	3.1.2	2.2	2.2	2.1.1.3	5.2.2	3.3	3.4.6/9.5.1.2	4.1.4	4.1.4	4.1.10	4.2.5.2, 7.3.2	4.2.5.3	4.3	4.3.5, 6.8.4	1.1.3.1c)	7.2.4	7.3.3	7.5.11	7.6	5.3.2.3	
1477	(2) ΝΙΤΡΙΚΑ ΑΛΑΤΑ, ΑΝΟΡΤΑΝΑ, Ε.Α.Ο.	(38) 5.1	(36) 02	(4) III	(5) 5.1	(6) 511	(7a) 5 kg	(8) P002 IBC08 LP02 R001	(9a) B3	(9b) MP10	(10) T1	(11) TP33	(12) SGAV	(13) TU3	(15) 3	(16) W08	(17) W08	(18) CW24	(19) CE11	(20) 50	
1479	ΟΞΕΙΔΩΤΙΚΑ ΣΤΕΡΕΑ, Ε.Α.Ο.	5.1	02	I	5.1	274	0	P503 IBC05	MP2					1	W10		CW24		55		
1479	ΟΞΕΙΔΩΤΙΚΑ ΣΤΕΡΕΑ, Ε.Α.Ο.	5.1	02	II	5.1	274	1 kg	P002 IBC06	B4	MP2	T3	TP33	SGAN	TU3	2	W11		CW24	CE10	50	
1479	ΟΞΕΙΔΩΤΙΚΑ ΣΤΕΡΕΑ, Ε.Α.Ο.	5.1	02	III	5.1	274	5 kg	P002 IBC08 LP02 R001	B3	MP2	T1	TP33	SGAN	TU3	3			CW24	CE11	50	
1481	ΥΠΕΡΧΛΩΡΙΚΑ ΑΛΑΤΑ, ΑΝΟΡΤΑΝΑ, Ε.Α.Ο.	5.1	02	II	5.1	1 kg	1 kg	P002 IBC06	MP2	T3	TP33	SGAV	SGAV	TU3	2	W11	W08	CW24	CE10	50	
1481	ΥΠΕΡΧΛΩΡΙΚΑ ΑΛΑΤΑ, ΑΝΟΡΤΑΝΑ, Ε.Α.Ο.	5.1	02	III	5.1	5 kg	5 kg	P002 IBC08 LP02 R001	MP2	T1	TP33	SGAV	SGAV	TU3	3			CW24	CE11	50	
1482	ΥΠΕΡΜΑΓΓΑΝΙΚΑ ΑΛΑΤΑ, ΑΝΟΡΤΑΝΑ, Ε.Α.Ο.	5.1	02	II	5.1	274 353	1 kg	P002 IBC06	MP2	T3	TP33	SGAN	SGAN	TU3	2	W11		CW24	CE10	50	
1482	ΥΠΕΡΜΑΓΓΑΝΙΚΑ ΑΛΑΤΑ, ΑΝΟΡΤΑΝΑ, Ε.Α.Ο.	5.1	02	III	5.1	274 353	5 kg	P002 IBC08 LP02 R001	MP2	T1	TP33	SGAN	SGAN	TU3	3			CW24	CE11	50	
1483	ΥΠΕΡΟΞΕΙΩΔΙΑ, ΑΝΟΡΤΑΝΑ, Ε.Α.Ο.	5.1	02	II	5.1	1 kg	1 kg	P002 IBC06	MP2	T3	TP33	SGAN	SGAN	TU3	2	W11		CW24	CE10	50	

ΕΦΗΜΕΡΙΣ ΤΗΣ ΚΥΒΕΡΝΗΣΕΩΣ (ΤΕΥΧΟΣ ΔΕΥΤΕΡΟ)

37631

UN Αριθμ.	Όνομα και περιγραφή	Κλάση	Κωδικός Τεχνολογικής Συσσκευασίας	Επικείες	Ειδικές διατάξεις	Περιορισμένες και εξεφουρμωμένες ποσότητες	Συσσκευασία			Φορητές δεξαμενές και εμπορευματοκιβώτια μεταφοράς χύμα		Δεξαμενές RID			Κατηγορία μεταφοράς	Ειδικές διατάξεις μεταφοράς			Επιπλέον δέματα	Αριθμ. Αναγνώρισης κινδύνου
							Οδηγίες συσκευασίας	Ειδικές διατάξεις συσκευασίας	Διατάξεις μόνιμης συσκευασίας	Οδηγίες	Ειδικές διατάξεις	Κωδικός δεξαμενής	Ειδικές διατάξεις	Κόδια		Χύμα	Φόρτωση, εκφόρτωση και χειρισμός			
	3.1.2	2.2	2.1.1.3	5.2.2	3.3	3.4.6/3.5.1.2	4.1.4	4.1.4	4.1.10	4.2.5.2, 7.3.2	4.2.5.3	4.3	4.3.5, 6.5.4	1.1.3.1(c)	7.2.4	7.3.3	7.5.11	7.6	5.3.2.3	
(1)	(2)	(3a)	(3b)	(4)	(5)	(6)	(7a)	(7b)	(8)	(9a)	(9b)	(10)	(11)	(12)	(13)	(16)	(17)	(18)	(19)	(20)
1483	ΥΠΕΡΟΞΕΙΔΙΑ, ΑΝΟΡΓΑΝΑ, Ε.Α.Ο.	5.1	O2	III	5.1	5 kg	E1	P002 IBC08 LP02 R001	B3	MP2	T1	TP33	SGAV	TU3			CW24	CE11	50	
1484	ΒΡΩΜΙΚΟ ΚΑΛΙΟ	5.1	O2	II	5.1	1 kg	E2	P002 IBC08	B4	MP2	T3	TP33	SGAV	TU3	W11	VW8	CW24	CE10	50	
1485	ΧΛΩΡΙΚΟ ΚΑΛΙΟ	5.1	O2	II	5.1	1 kg	E2	P002 IBC08	B4	MP2	T3	TP33	SGAV	TU3	W11	VW8	CW24	CE10	50	
1486	ΝΙΤΡΙΚΟ ΚΑΛΙΟ	5.1	O2	III	5.1	5 kg	E1	P002 IBC08 LP02 R001	B3	MP10	T1 BK1 BK2	TP33	SGAV	TU3			VW8	CW24	CE11	50
1487	ΜΕΙΓΜΑ ΝΙΤΡΙΚΟΥ ΚΑΛΙΟΥ ΚΑΙ ΝΙΤΡΩΔΟΥΣ ΝΑΤΡΙΟΥ	5.1	O2	II	5.1	1 kg	E2	P002 IBC08	B4	MP10	T3	TP33	SGAV	TU3	W11	VW8	CW24	CE10	50	
1488	ΝΙΤΡΩΔΕΣ ΚΑΛΙΟ	5.1	O2	II	5.1	1 kg	E2	P002 IBC08	B4	MP10	T3	TP33	SGAV	TU3	W11	VW8	CW24	CE10	50	
1489	ΥΠΕΡΧΛΩΡΙΚΟ ΚΑΛΙΟ	5.1	O2	II	5.1	1 kg	E2	P002 IBC08		MP2	T3	TP33	SGAV	TU3	W11	VW8	CW24	CE10	50	
1490	ΥΠΕΡΜΑΓΓΑΝΙΚΟ ΚΑΛΙΟ	5.1	O2	II	5.1	1 kg	E2	P002 IBC08	B4	MP2	T3	TP33	SGAV	TU3	W11		CW24	CE10	50	
1491	ΥΠΕΡΟΞΕΙΔΙΟ ΤΟΥ ΚΑΛΙΟΥ	5.1	O2	I	5.1	0	E0	P503 IBC06		MP2					W10		CW24		55	
1492	ΥΠΕΡΘΕΙΙΚΟ ΚΑΛΙΟ	5.1	O2	III	5.1	5 kg	E1	P002 IBC08 LP02 R001	B3	MP10	T1	TP33	SGAV	TU3			VW8	CW24	CE11	50
1493	ΝΙΤΡΙΚΟΣ ΑΡΓΥΡΟΣ	5.1	O2	II	5.1	1 kg	E2	P002 IBC08	B4	MP10	T3	TP33	SGAV	TU3	W11	VW8	CW24	CE10	50	

37632

ΕΦΗΜΕΡΙΣ ΤΗΣ ΚΥΒΕΡΝΗΣΕΩΣ (ΤΕΥΧΟΣ ΔΕΥΤΕΡΟ)

UN Αριθμ.	Όνομα και περιγραφή	Κλάση	Κωδικός Ταξινό- μησης	Ομάδα Ταξινό- μησης	Επίπεδο	Ειδικές δια- τάξεις	Περιγραφή και εξαρτούμενες ποσότητες	Συσκευασία			Φορτίες δεξαμενών και εργασιμότητα κέρματα μεταφο- ρές, χύμα	Κωδικός δεξαμενής	Δεξαμενές RID			Κατηγορία μεταφο- ρας	Ειδικές διατάξεις μεταφοράς			Επίστονα όργανα	Αριθμ. Αναφοράς στης κινούμε- νου
								Οδηγίες συσκευασίας	Ειδικές διατάξεις συσκευα- σίας	Διατάξεις μικτής συσκευα- σίας			Οδηγίες	Ειδικές διατάξεις	Κόλλα		Χύμα	Φόρτιση, εκφόρτιση και χειρισμός			
	3.1.2	2.2	2.2	2.1.1.3	5.2.2	3.3	3.4.6/3.5.1.2	4.1.4	4.1.4	4.1.10	4.2.5.2, 7.3.2	4.2.5.3	4.3	4.3.5.6.8.4	1.1.3.16)	7.2.4	7.3.3	7.5.11	7.6	5.3.2.3	
(1)		(3a)	(3b)	(4)	(5)	(6)	(7a)	(8)	(9a)	(9b)	(10)	(11)	(12)	(13)	(15)	(17)	(18)	(19)	(20)		
1494	ΒΡΩΜΙΚΟ ΝΑΤΡΙΟ	5.1	O2	II	5.1	1 kg	E2	P002 IBC08	B4	MP2	T3	TP33	SGAV	TU3	2	W11	WV8	CW24	CE10	50	
1495	ΧΛΩΡΙΚΟ ΝΑΤΡΙΟ	5.1	O2	II	5.1	1 kg	E2	P002 IBC08	B4	MP2	T3 BK1 BK2	TP33	SGAV	TU3	2	W11	WV8	CW24	CE10	50	
1496	ΧΛΩΡΙΔΕΣ ΝΑΤΡΙΟ	5.1	O2	II	5.1	1 kg	E2	P002 IBC08	B4	MP2	T3	TP33	SGAN	TU3	2	W11		CW24	CE10	50	
1498	ΝΙΤΡΙΚΟ ΝΑΤΡΙΟ	5.1	O2	III	5.1	5 kg	E1	P002 IBC08 LP02 R001	B3	MP10	T1 BK1 BK2	TP33	SGAV	TU3	3	WV8	WV8	CW24	CE11	50	
1499	ΜΕΙΓΜΑ ΝΙΤΡΙΚΟΥ ΝΑΤΡΙΟΥ ΚΑΙ ΝΙΤΡΙΚΟΥ ΚΑΛΙΟΥ	5.1	O2	III	5.1	5 kg	E1	P002 IBC08 LP02 R001	B3	MP10	T1 BK1 BK2	TP33	SGAV	TU3	3	WV8	WV8	CW24	CE11	50	
1500	ΝΙΤΡΩΔΕΣ ΝΑΤΡΙΟ	5.1	O72	III	5.1+6.1	5 kg	E1	P002 IBC08 R001	B3	MP10	T1	TP33	SGAN	TU3	3			CW24 CW28	CE11	56	
1502	ΥΠΕΡΧΛΩΡΙΚΟ ΝΑΤΡΙΟ	5.1	O2	II	5.1	1 kg	E2	P002 IBC06		MP2	T3	TP33	SGAV	TU3	2	W11	WV8	CW24	CE10	50	
1503	ΥΠΕΡΜΑΓΓΑΝΙΚΟ ΝΑΤΡΙΟ	5.1	O2	II	5.1	1 kg	E2	P002 IBC06		MP2	T3	TP33	SGAN	TU3	2	W11		CW24	CE10	50	
1504	ΥΠΕΡΘΕΙΛΙΟ ΤΟΥ ΝΑΤΡΙΟΥ	5.1	O2	I	5.1	0	E0	P503 IBC05		MP2					1	W10		CW24		55	
1505	ΥΠΕΡΘΕΙΙΚΟ ΝΑΤΡΙΟ	5.1	O2	III	5.1	5 kg	E1	P002 IBC08 LP02 R001	B3	MP10	T1	TP33	SGAV	TU3	3	WV8	WV8	CW24	CE11	50	

ΕΦΗΜΕΡΙΣ ΤΗΣ ΚΥΒΕΡΝΗΣΕΩΣ (ΤΕΥΧΟΣ ΔΕΥΤΕΡΟ)

37633

UN Αριθμ.	Όνομα και περιγραφή	Κλάση	Κωδικός Ταξινό- Ταξινό-Συσκευ- στης	Ομάδα Συσκευ- στης	Ετικέτες	Ειδικές διατά- ξεις	Περιορισμένες και εξαιρούμενες ποσότητες	Συσκευασία				Φορητές δεξαμενές και εμπορευματο- κιβώτια μεταφο- ρές χύμα	Δεξαμενές RID			Κατηγορία μεταφο- ράς	Ειδικές διατάξεις μεταφοράς			Επείγοντα όργανα	Αριθμ. Αναγνώρι- σης κινδύνου
								Οδηγίες συσκευασίας	Ειδικές διατάξεις συσκευασίας	Διατάξεις μητής συσκευ- σίας	Οδηγίες Ειδικές διατάξεις		Οδηγίες Ειδικές διατάξεις	Κωδικός δεξαμενής	Ειδικές διατάξεις		Κόλλα	Χύμα	Φόρτωση, εκφόρτωση και χειρισμός		
	3.1.2	2.2	2.2	2.1.1.3	5.2.2	3.3	3.4.6/3.5.1.2	(8)	4.1.4	4.1.10	4.2.5.2, 7.3.2	4.2.5.3	4.3	(13)	1.1.3.10	7.2.4	7.3.3	7.5.11	7.6	5.3.2.3	
(1)	(2)	(3a)	(3b)	(4)	(5)	(6)	(7a)	(7b)	(8)	(9a)	(9b)	(10)	(11)	(12)	(13)	(16)	(17)	(18)	(19)	(20)	
1506	ΧΛΩΡΙΚΟ ΣΤΡΟΝΤΙΟ	5.1	O2	II	5.1		1 kg	E2	P002 IBC08	MP2	T3	TP33	SGAV	TU3	W11	VW8	CW24	CE10	50		
1507	ΝΙΤΡΙΚΟ ΣΤΡΟΝΤΙΟ	5.1	O2	III	5.1		5 kg	E1	P002 IBC08 LP02 R001	MP10	T1	TP33	SGAV	TU3	VW8	CW24	CE11		50		
1508	ΥΠΕΡΧΛΩΡΙΚΟ ΣΤΡΟΝΤΙΟ	5.1	O2	II	5.1		1 kg	E2	P002 IBC06	MP2	T3	TP33	SGAV	TU3	W11	VW8	CW24	CE10	50		
1509	ΥΠΕΡΟΞΕΙΔΙΟ ΤΟΥ ΣΤΡΟΝΤΙΟΥ	5.1	O2	II	5.1		1 kg	E2	P002 IBC06	MP2	T3	TP33	SGAN	TU3	W11		CW24	CE10	50		
1510	ΤΕΤΡΑΝΙΤΡΟΜΕΘΑΝΙΟ	5.1	TO1	I	6.1+6.1	354 609	0	E0	P602	MP8 MP17		L10CH	TU14 TU15 TE21	TU14 TU38 TE22			CW13 CW28 CW31		665		
1511	ΥΠΕΡΟΞΕΙΔΙΟ ΤΟΥ ΥΔΡΟΓΟΝΟΥ ΤΗΣ ΟΥΡΙΑΣ	5.1	OC2	III	5.1+8		5 kg	E1	P002 IBC08 R001	MP2	T1	TP33	SGAN	TU3			CW24	CE11	58		
1512	ΝΙΤΡΩΔΕΣ ΑΜΜΟΝΙΟ ΤΟΥ ΨΕΥΔΑΡΓΥΡΟΥ	5.1	O2	II	5.1		1 kg	E2	P002 IBC08	MP10	T3	TP33	SGAN	TU3	W11		CW24	CE10	50		
1513	ΧΛΩΡΙΚΟΣ ΨΕΥΔΑΡΓΥΡΟΣ	5.1	O2	II	5.1		1 kg	E2	P002 IBC08	MP2	T3	TP33	SGAV	TU3	W11	VW8	CW24	CE10	50		
1514	ΝΙΤΡΙΚΟΣ ΨΕΥΔΑΡΓΥΡΟΣ	5.1	O2	II	5.1		1 kg	E2	P002 IBC08	MP10	T3	TP33	SGAN	TU3	W11		CW24	CE10	50		
1515	ΥΠΕΡΜΑΓΓΑΝΙΚΟΣ ΨΕΥΔΑΡΓΥΡΟΣ	5.1	O2	II	5.1		1 kg	E2	P002 IBC06	MP2	T3	TP33	SGAN	TU3	W11		CW24	CE10	50		
1516	ΥΠΕΡΟΞΕΙΔΙΟ ΤΟΥ ΨΕΥΔΑΡΓΥΡΟΥ	5.1	O2	II	5.1		1 kg	E2	P002 IBC06	MP2	T3	TP33	SGAN	TU3	W11		CW24	CE10	50		

UN Αριθμ.	Όνομα και περιγραφή	Κλάση	Κωδικός Τελικό-Συσκευασίας	Ομάδα Συσκευασίας	Επίπεδο	Ειδικές διατάξεις	Περιορισμένες και εξαιρετικές ποσότητες	Συσκευασία			Φορητές δεξαμενές και εμπορευματοκιβώτια μεταφορές χύμα		Κατηγορία μεταφορές			Επιτόκιο δόματα	Αριθμ. Αναγνώστη στις κινδύνου			
								Οδηγίες συσκευασίας	Ειδικές διατάξεις συσκευασίας	Διατάξεις μικτής συσκευασίας	Οδηγίες	Ειδικές διατάξεις	Κωδικός δεξαμενής	Δεξαμενές RID	Κατηγορία μεταφορές			Κόλα	Χύμα	Φόρτωση, εκφόρτωση και χειρισμός
	3.1.2	2.2	2.2	2.1.1.3	5.2.2	3.3	3.4.6/3.5.1.2	4.1.4	4.1.4	4.1.1.0	4.2.5.2, 7.3.2	4.2.5.3	4.3	4.3.5, 6.8.4	1.1.3.1c)	7.2.4	7.3.3	7.5.11	7.6	5.3.2.3
(1)	(2)	(3a)	(3b)	(4)	(5)	(6)	(7a)	(8)	(9a)	(9b)	(10)	(11)	(12)	(13)	(15)	(16)	(17)	(18)	(19)	(20)
1517	ΠΙΚΡΑΜΙΚΟ ΖΙΡΚΟΝΙΟ, ΝΩΠΟ με όχι λιγότερο από 20% νερό, κατά βάρος	4.1	D	I	4.1	0	E0	P406	PP26	MP2					1	W1				40
1541	ΚΥΑΝΙΔΡΙΝΗ ΤΗΣ ΑΚΕΤΟΝΗΣ, ΣΤΑΘΕΡΟΠΟΙΗΜΗΝΗ	6.1	T1	I	6.1	364	0	P002		MP8, MP17	T14	TP2	L10CH	TU14, TU15, TU98, TE21, TE22	1					689
1544	ΑΛΚΑΛΟΕΙΔΗ ΣΤΕΡΕΑ, Ε.Α.Ο. ή ΑΛΑΤΑ ΑΛΚΑΛΟΕΙΔΩΝ, ΣΤΕΡΕΑ, Ε.Α.Ο.	6.1	T2	I	6.1	43, 274	0	P002, IBC07		MP18	T6	TP33	S10AH	TU15	1	W10				66
1544	ΑΛΚΑΛΟΕΙΔΗ ΣΤΕΡΕΑ, Ε.Α.Ο. ή ΑΛΑΤΑ ΑΛΚΑΛΟΕΙΔΩΝ, ΣΤΕΡΕΑ, Ε.Α.Ο.	6.1	T2	II	6.1	43, 274	500 g	P002, IBC08	B4	MP10	T3	TP33	SGAH, L4BH	TU15	2	W11				60
1544	ΑΛΚΑΛΟΕΙΔΗ ΣΤΕΡΕΑ, Ε.Α.Ο. ή ΑΛΑΤΑ ΑΛΚΑΛΟΕΙΔΩΝ, ΣΤΕΡΕΑ, Ε.Α.Ο.	6.1	T2	III	6.1	43, 274	5 kg	P002, IBC08, LP02, R001	B3	MP10	T1	TP33	SGAH, L4BH	TU15	2	W11	VM9			60
1545	ΙΣΟΒΕΙΟΚΥΑΝΙΚΟ ΑΛΥΛΙΟ, ΣΤΑΘΕΡΟΠΟΙΗΜΕΝΟ	6.1	TF1	II	6.1+3		100 ml	P001, IBC02		MP15	T7	TP2	L4BH	TU15	2					639
1546	ΑΡΣΕΝΙΚΙΚΟ ΑΜΜΟΝΙΟ	6.1	T5	II	6.1		500 g	P002, IBC08	B4	MP10	T3	TP33	SGAH	TU15	2	W11				60
1547	ΑΝΙΜΙΝΗ	6.1	T1	II	6.1	279	100 ml	P001, IBC02		MP15	T7	TP2	L4BH	TU15	2					60

ΕΦΗΜΕΡΙΣ ΤΗΣ ΚΥΒΕΡΝΗΣΕΩΣ (ΤΕΥΧΟΣ ΔΕΥΤΕΡΟ)

37635

UN Αριθμ.	Όνομα και περιγραφή	Κλάση	Κωδικός Ομάδα Τεχνολογικής πρόοδος	Επικείες	Ειδικές διατάξεις	Παραρτημένες και εξετασμένες προαίματες	Συστατικά			Φορητές δεξαμενές και εμπορευματοκιβώτια μεταφοράς χύμα	Δεξαμενές RID		Κατηγορία μεταφοράς	Ειδικές διατάξεις μεταφοράς			Επείγοντα δέματα	Αριθμ. Αναγνώστης κινδύνου			
							Οδηγίες συσκευασίας	Ειδικές διατάξεις συσκευασίας	Διατάξεις μικτής συσκευασίας		Οδηγίες	Ειδικές διατάξεις		Κωδικός δεξαμενής	Ειδικές διατάξεις	Κόλλα			Χύμα	Φόρτωση, εκφόρτωση και χειρισμός	
	3.1.2	2.2	2.1.1.3	5.2.2	3.3	3.4.6/3.5.1.2	4.1.4	4.1.4	4.1.10	4.2.5.2, 7.3.2	4.2.5.3	4.3	1.1.3.1(c)	7.2.4	7.3.3	7.5.11	7.6	5.3.2.3			
(1)	(2)	(3a)	(3b)	(4)	(5)	(6)	(7a)	(7b)	(8)	(9a)	(9b)	(10)	(11)	(12)	(13)	(15)	(16)	(17)	(18)	(19)	(20)
1548	ΥΔΡΟΧΛΟΡΙΚΗ ΑΝΙΔΡΙΝΗ	6.1	T2	III	6.1	5 kg	P002 IBC08 LP02 R001	B3	MP10	T1	TP33	SGAH	TU15	2	VW9	CW13 CW28 CW31	CE11	60			
1549	ΙΝΩΣΕΙΣ ΑΝΤΙΜΟΝΙΟΥ, ΑΝΟΡΓΑΝΕΣ, ΣΤΕΡΕΕΣ, Ε.Α.Σ.	6.1	T5	III	6.1	5 kg	P002 IBC08 LP02 R001	B3	MP10	T1	TP33	SGAH L4BH	TU15	2	VW9	CW13 CW28 CW31	CE11	60			
1550	ΓΑΛΑΚΤΙΚΟ ΑΝΤΙΜΟΝΙΟ	6.1	T5	III	6.1	5 kg	P002 IBC08 LP02 R001	B3	MP10	T1	TP33	SGAH L4BH	TU15	2	VW9	CW13 CW28 CW31	CE11	60			
1551	ΤΡΥΤΙΚΟ ΑΝΤΙΜΟΝΟΚΑΛΙΟ	6.1	T5	III	6.1	5 kg	P002 IBC08 LP02 R001	B3	MP10	T1	TP33	SGAH L4BH	TU15	2	VW9	CW13 CW28 CW31	CE11	60			
1553	ΑΡΣΕΝΙΚΟ ΟΞΥ, ΥΓΡΟ	6.1	T4	I	6.1	0	P001		MP8 MP17	T20	TP2 TP7	L10CH	TU14 TU15 TU98 TE21 TE22	1		CW13 CW28 CW31		66			
1554	ΑΡΣΕΝΙΚΟ ΟΞΥ, ΣΤΕΡΕΟ	6.1	T5	II	6.1	500 g	P002 IBC08	B4	MP10	T3	TP33	SGAH L4BH	TU15	2	W11	CW13 CW28 CW31	CE9	60			
1555	ΒΡΟΜΙΟΥΧΟ ΑΡΣΕΝΙΚΟ	6.1	T5	II	6.1	500 g	P002 IBC08	B4	MP10	T3	TP33	SGAH L4BH	TU15	2	W11	CW13 CW28 CW31	CE9	60			

LIN Αριθμ.	Όνομα και περιγραφή	Κλάση	Κωδικός Τροφολιμιμίας	Ομάδα Συστατικών	Επικέντρες	Ειδικές διατάξεις	Παρασυστατικές και εξαρτημένες ποσότητες	Συσκευασία			Φορητές δεξαμενές και υποστηρικτικά κβήλια μεταφορές χύμα	Δεξαμενές RID			Κατηγορία μεταφορές	Ειδικές διατάξεις μεταφορές			Επιπλέον δέματα	Αριθμ. Ανανούησης κινδύνου
								Οδηγίες συσκευασίας	Ειδικές διατάξεις συσκευασίας	Διατάξεις μικτής συσκευασίας		Οδηγίες Οδηγίες	Κωδικός δεξαμενής	Ειδικές διατάξεις		Κόδα	Χύμα	Φόρτωση, εκφόρτωση και χειρισμός		
	3.1.2	2.2	2.1.1.3		5.2.2	3.3	3.4.6/3.5.1.2	4.1.4	4.1.4	4.1.10	4.2.5.2, 7.3.2	4.3	4.3.5, 6.8.4	1.1.3.1.0	7.2.4	7.3.3	7.5.11	7.6	5.3.2.3	
(1)		(3a)	(3b)	(4)	(5)	(6)	(7a)	(8)	(9a)	(9b)	(10)	(11)	(13)	(15)	(16)	(17)	(18)	(19)	(20)	
1556	ΕΝΔΟΣΕΙΣ ΑΡΣΕΝΙΚΟΥ, ΥΓΡΕΣ, Ε.Α.Ο., ανόργανες που περιέχουν: αρσενικό άλατα ε.α.ο., αρσενίτες, ε.α.ο. και βισμούχια αρσενικά άλατα, ε.α.ο.	6.1	14	I	6.1	43 274	0	P001		MP8 MP17	T14	TP2 TP27	L10CH TU14 TU15 TU38 TE21 TE22	1					66	
1556	ΕΝΔΟΣΕΙΣ ΑΡΣΕΝΙΚΟΥ, ΥΓΡΕΣ, Ε.Α.Ο., ανόργανες που περιέχουν: αρσενικό άλατα ε.α.ο., αρσενίτες, ε.α.ο. και βισμούχια αρσενικά άλατα, ε.α.ο.	6.1	14	II	6.1	43 274	100 ml	P001 IBC02		MP15	T11	TP2 TP27	TU15	2					60	
1556	ΕΝΔΟΣΕΙΣ ΑΡΣΕΝΙΚΟΥ, ΥΓΡΕΣ, Ε.Α.Ο., ανόργανες που περιέχουν: αρσενικό άλατα ε.α.ο., αρσενίτες, ε.α.ο. και βισμούχια αρσενικά άλατα, ε.α.ο.	6.1	14	III	6.1	43 274	5 L	P001 IBC03 LD01 R001		MP19	T7	TP2 TP28	TU15	2	W12				60	
1557	ΕΝΔΟΣΕΙΣ ΑΡΣΕΝΙΚΟΥ, ΥΓΡΕΣ, Ε.Α.Ο., ανόργανες που περιέχουν: αρσενικό άλατα ε.α.ο., αρσενίτες, ε.α.ο. και βισμούχια αρσενικά άλατα, ε.α.ο.	6.1	15	I	6.1	43 274	0	P002 IBC07		MP18	T6	TP33	TU15 TU38 TE22	1	W10				66	
1557	ΕΝΔΟΣΕΙΣ ΑΡΣΕΝΙΚΟΥ, ΥΓΡΕΣ, Ε.Α.Ο., ανόργανες που περιέχουν: αρσενικό άλατα ε.α.ο., αρσενίτες, ε.α.ο. και βισμούχια αρσενικά άλατα, ε.α.ο.	6.1	15	II	6.1	43 274	500 g	P002 IBC08	B4	MP10	T3	TP33	TU15	2	W11				60	
1557	ΕΝΔΟΣΕΙΣ ΑΡΣΕΝΙΚΟΥ, ΥΓΡΕΣ, Ε.Α.Ο., ανόργανες που περιέχουν: αρσενικό άλατα ε.α.ο., αρσενίτες, ε.α.ο. και βισμούχια αρσενικά άλατα, ε.α.ο.	6.1	15	III	6.1	43 274	5 kg	P002 IBC08 LD02 R001	B3	MP10	T1	TP33	TU15	2	W11	VW9			60	
1558	ΑΡΣΕΝΙΚΟ	6.1	15	II	6.1		500 g	P002 IBC08	B4	MP10	T3	TP33	TU15	2	W11				60	

ΕΦΗΜΕΡΙΣ ΤΗΣ ΚΥΒΕΡΝΗΣΕΩΣ (ΤΕΥΧΟΣ ΔΕΥΤΕΡΟ)

37637

UN Αριθμ.	Όνομα και περιγραφή	Κλάση	Κωδικός Τυπών-Συσκευ-μής	Ομάδα Συσκευ-σίας	Επικέτες	Ειδικές διατά-ξεις	Περιορισμένες και εξαιρετικές ποσότητες	Συσκευασία			Φορητές δεξαμενές και εμπορευματο-κβήλια μεταφο-ράς χύμα		Δεξαμενές RID			Κατηγορία μεταφο-ράς	Ειδικές διατάξεις μεταφοράς			Επιπλέοντα Δέματα	Αριθμ. Αναγνώρι-σης κινδύνου
								Οδινές συσκευασίας	Ειδικές διατάξεις συσκευασίας	Διατάξεις για τις συσκευασίας	Οδινές	Οδινές διατάξεις	Κωδικός δεξαμενής	Ειδικές διατάξεις	Κόδα		Χύμα	Φόρτωση, εκφόρτωση και χειρισμός			
	3.1.2		2.2	2.1.1.3	5.2.2	3.3	3.4.6/3.5.1.2	(8)	4.1.4	4.1.10	4.2.5.2, 7.3.2	4.3	4.3.5, 6.6.4	1.1.3.10	7.2.4	7.3.3	7.5.11	7.6	5.3.2.3		
(1)	(2)	(3a)	(3b)	(4)	(5)	(6)	(7a)	(8)	(8a)	(9b)	(10)	(11)	(12)	(13)	(16)	(17)	(18)	(19)	(20)		
1559	ΠΕΝΤΟΞΕΙΔΙΟ ΤΟΥ ΑΡΣΕΝΙΚΟΥ	6.1	T5	II	6.1		500 g	P002 IBC08	B4	MP10	T3	TP33	SGAH	TU15	W11		CW13 CW28 CW31	CE9	60		
1560	ΤΡΙΧΛΟΡΪΔΙΟ ΤΟΥ ΑΡΣΕΝΙΚΟΥ	6.1	T4	I	6.1		0	P602		MP8 MP17	T14	TP2	L10CH	TU14 TU15 TU38 TE21 TE22			CW13 CW28 CW31		66		
1561	ΤΡΙΟΞΕΙΔΙΟ ΤΟΥ ΑΡΣΕΝΙΚΟΥ	6.1	T5	II	6.1		500 g	P002 IBC08	B4	MP10	T3	TP33	SGAH	TU15	W11		CW13 CW28 CW31	CE9	60		
1562	ΣΚΟΝΗ ΑΡΣΕΝΙΚΟΥ	6.1	T5	II	6.1		500 g	P002 IBC08	B4	MP10	T3	TP33	SGAH	TU15	W11		CW13 CW28 CW31	CE9	60		
1564	ΕΝΩΣΕΙΣ ΒΑΡΪΟΥ, Ε.Α.Ο.	6.1	T5	II	6.1	177 274 513 587	500 g	P002 IBC08	B4	MP10	T3	TP33	SGAH L4BH	TU15	W11		CW13 CW28 CW31	CE9	60		
1564	ΕΝΩΣΕΙΣ ΒΑΡΪΟΥ, Ε.Α.Ο.	6.1	T5	III	6.1	177 274 513 587	5 kg	P002 IBC08 LP02 R001	B3	MP10	T1	TP33	SGAH L4BH	TU15		VW9	CW13 CW28 CW31	CE11	60		
1565	ΚΥΑΝΪΔΙΟ ΤΟΥ ΒΑΡΪΟΥ	6.1	T5	I	6.1		0	P002 IBC07		MP18	T6	TP33	S10AH	TU15	W10		CW13 CW28 CW31		66		
1566	ΕΝΩΣΕΙΣ ΒΗΡΥΛΛΙΟΥ, Ε.Α.Ο.	6.1	T5	II	6.1	274 514	500 g	P002 IBC08	B4	MP10	T3	TP33	SGAH L4BH	TU15	W11		CW13 CW28 CW31	CE9	60		

UN Αριθ.	Όνομα και περιγραφή	Κλάση	Κωδικός Ταξινό- τησης	Ομάδα Ταξινό- τησης	Επίπεδο	Ειδικές θετα- ξεις	Περιορισμένες κατασκευαστικές ποσοτήτες	Συσκευασία			Φορητές δεξαμενές και επιτοίχια μεταφο- ρές χύμα	Κωδικός δεξαμενής	Δεξαμενές RID	Κατηγορία μεταφο- ρας	Ειδικές διατάξεις μεταφοράς			Επιστολάκι οδηγία	Αριθ. Αναγνώρι- σης κινδύνου	
								Οδηγίες συσκευασίας	Ειδικές διατάξεις συσκευασίας	Διατάξεις μικτής συσκευασίας					Οδηγίες	Ειδικές διατάξεις	Χύμα			Κόλα
(1)	3.1.2	2.2	(3a)	(4)	(5)	(6)	(7a)	(8)	(9a)	(9b)	(10)	(11)	(12)	(13)	(15)	(16)	(17)	(18)	(19)	(20)
1566	ΕΝΔΣΕΙΣ ΒΗΡΥΛΛΟΥ, Ε.Α.Ο.	6.1	T5	III	6.1	274 514	5 kg	P002 IBC08 LP02 R001	B3	MP10	T1	TP33	SGAH L4BH	TU15	2	W09	CW13 CW28 CW31	CE11	60	
1567	ΒΗΡΥΛΛΟ ΣΕ ΣΚΟΝΗ	6.1	TF3	II	6.1+4.1		500 g	P002 IBC08	B4	MP10	T3	TP33	SGAH	TU15	2	W11	CW13 CW28 CW31	CE9	64	
1569	ΒΡΩΜΟΑΚΕΤΟΝΗ	6.1	TF1	II	6.1+3		0	P602		MP15	T20	TP2	L4BH	TU15	2		CW13 CW28 CW31	CE5	63	
1570	ΒΡΥΚΙΝΗ	6.1	T2	I	6.1	43	0	P002 IBC07		MP18	T6	TP33	S10AH L10CH	TU14 TU15 TU88 TE21 TE22	1	W10	CW13 CW28 CW31		66	
1571	ΑΖΙΛΟ ΒΑΡΙΟΥ, ΝΟΤΙΟ με όχι λιγότερο από 50% κατά βάρος	4.1	DT	I	4.1+6.1	568	0	P406		MP2					1	W1	CW28		46	
1572	ΚΑΚΟΔΥΛΙΚΟ ΟΞΥ (ΑΝΚΑΡΖΕΝ)	6.1	T5	II	6.1		500 g	P002 IBC08	B4	MP10	T3	TP33	SGAH	TU15	2	W11	CW13 CW28 CW31	CE9	60	
1573	ΑΡΣΕΝΙΚΟ ΑΣΒΕΣΤΙΟ	6.1	T5	II	6.1		500 g	P002 IBC08	B4	MP10	T3	TP33	SGAH	TU15	2	W11	CW13 CW28 CW31	CE9	60	
1574	ΜΕΙΓΜΑ ΑΡΣΕΝΙΚΟΥ ΑΣΒΕΣΤΙΟΥ ΚΑΙ ΑΡΣΕΝΙΤΗ ΤΟΥ ΑΣΒΕΣΤΙΟΥ, ΣΤΕΡΕΟ	6.1	T5	II	6.1		500 g	P002 IBC08	B4	MP10	T3	TP33	SGAH	TU15	2	W11	CW13 CW28 CW31	CE9	60	

ΕΦΗΜΕΡΙΣ ΤΗΣ ΚΥΒΕΡΝΗΣΕΩΣ (ΤΕΥΧΟΣ ΔΕΥΤΕΡΟ)

37639

UN Αριθμ.	Όνομα και περιγραφή	Κλάση	Κωδικός Ταξινόμησης	Ομάδα Συσκευασίας	Επίπεδο	Ειδικές διατάξεις	Περιορισμένες και εξαιρεμένες ποσότητες	Συσκευασία				Φορητές δεξαμενές και εμπορευματοκιβώτια μεταφορών χύμα	Δεξαμενές RID			Κατηγορία μεταφοράς	Ειδικές διατάξεις μεταφορές			Επίπεδα δέματα	Αριθμ. Αναγνώρισης κινδύνου
								Οδηγίες συσκευασίας	Ειδικές διατάξεις συσκευασίας	Διατάξεις μικτής συσκευασίας	Οδηγίες		Κωδικός δεξαμενής	Ειδικές διατάξεις	Κόβρα		Χύμα	Φόρτωση, εξφόρτωση και χειρισμός			
	3.1.2	2.2	2.2	2.1.1.3	5.2.2	3.3	3.4.6/3.5.1.2	4.1.4	4.1.4	4.1.10	4.2.5.2, 7.3.2	4.2.5.3	4.3	4.3.5, 6.8.4	1.1.3.1c)	7.2.4	7.3.3	7.5.11	7.6	5.3.2.3	
(1)	(2)	(3a)	(3b)	(4)	(5)	(6)	(7a)	(8)	(9a)	(9b)	(10)	(11)	(12)	(13)	(15)	(16)	(17)	(18)	(19)	(20)	
1575	ΚΥΑΝΙΔΙΟ ΑΣΒΕΣΤΙΟΥ	6.1	T5	I	6.1	0	E5	P002 IBC07		MP18	T6	TP33	S10AH	TU15	1	W10		CW13 CW28 CW31		66	
1577	ΧΛΩΡΟΔΙΝΙΤΡΟΒΕΝΖΟΝΙΑ, ΥΓΡΑ	6.1	T1	II	6.1	279	100 ml	P001 IBC02		MP15	T7	TP2	L4BH	TU15	2			CW13 CW28 CW31	CE5	60	
1578	ΧΛΩΡΟΝΙΤΡΟΒΕΝΖΟΝΙΑ, ΣΤΕΡΕΑ	6.1	T2	II	6.1	279	500 g	P002 IBC08	B4	MP10	T3	TP33	SGAH	TU15	2	W11		CW13 CW28 CW31	CE9	60	
1579	ΥΔΡΟΧΛΩΡΙΚΗ 4-ΧΛΩΡΟ-Ο-ΤΟΛΥΔΙΝΗ, ΣΤΕΡΗ	6.1	T2	III	6.1		5 kg	P002 IBC06 LP02 R001	B3	MP10	T1	TP33	SGAH L4BH	TU15	2		W09	CW13 CW28 CW31	CE11	60	
1580	ΧΛΩΡΟΠΙΡΙΝΗ	6.1	T1	I	6.1	354	0	P601		MP8 MP17	T22	TP2 TP37	L15CH	TU14 TU15 TU88 TE21 TE22	1			CW13 CW28 CW31		66	
1581	ΜΕΙΓΜΑΤΑ ΜΕΘΥΛΟΒΡΑΜΙΔΙΟΥ ΚΑΙ ΧΛΩΡΟΠΙΡΙΝΗΣ με περισσότερο από 2% χλωροπυρίνη	2	ZT		2.3 (+13)	0	E0	P200		MP9	T50 (M)		P4BH(M)	TU88 TE22 TE25 TM6	1			CW9 CW10 CW36		26	
1582	ΜΕΙΓΜΑΤΑ ΜΕΘΥΛΟΧΛΩΡΙΔΙΟΥ ΚΑΙ ΧΛΩΡΟΠΙΡΙΝΗΣ	2	ZT		2.3 (+13)	0	E0	P200		MP9	T50 (M)		P4BH(M)	TU88 TE22 TE25 TM6	1			CW9 CW10 CW36		26	

37640

ΕΦΗΜΕΡΙΣ ΤΗΣ ΚΥΒΕΡΝΗΣΕΩΣ (ΤΕΥΧΟΣ ΔΕΥΤΕΡΟ)

UN Αριθμ.	Όνομα και περιγραφή	Κλάση	Κωδικός Ταξινόγησης	Ομάδα Ταξινόγησης	Επίπεδο	Ειδικές απαιτήσεις	Περιορισμένες και εξαιρεμένες ποσότητες	Συσκευασία			Φορητές δεξαμερές κέραια μεταφορές, χύμα	Κωδικός δεξαμενής	Δείκτες RID	Κατηγορία μεταφορας	Ειδικές διατάξεις μεταφορας			Επιτόκιοτα δόματα	Αριθμ. Αναγραφής κινδύνου	
								Οδηγίες συσκευασίας	Ειδικές διατάξεις συσκευασίας	Διατάξεις μικτής συσκευασίας					Οδηγίες	Ειδικές διατάξεις	Κόλλα			Χύμα
(1)	(2)	(3α)	(3β)	(4)	(5)	(6)	(7α)	(8)	(8α)	(8β)	(10)	(11)	(12)	(13)	(15)	(16)	(17)	(18)	(19)	(20)
1583	ΜΕΓΜΑΤΑ ΧΛΟΡΟΠΙΚΡΙΝΗΣ, Ε.Α.Ο.	2.2	2.2	2.1.1.3	5.2.2	3.3	3.4.6/3.5.1.2	P002	4.1.4	4.1.1.0	4.2.5.2, 7.3.2	4.2.5.3	4.3	4.3.5, 6.8.4	1.1.3.1α)	7.2.4	7.3.3	7.5.11	7.6	5.3.2.3
		6.1	T1	I	6.1	274 315 515	0	E5		MP8 MP17		L10CH	TU14 TU15 TU98 TE21 TE22	1					66	
1583	ΜΕΓΜΑΤΑ ΧΛΟΡΟΠΙΚΡΙΝΗΣ, Ε.Α.Ο.	6.1	T1	II	6.1	274 515	100 ml	E4		MP15		L4BH	TU15	2					60	
1583	ΜΕΓΜΑΤΑ ΧΛΟΡΟΠΙΚΡΙΝΗΣ, Ε.Α.Ο.	6.1	T1	III	6.1	274 515	5 L	E1		MP19		L4BH	TU15	2	W12				60	
1585	ΑΚΕΤΟΑΡΣΕΝΙΤΗΣ ΤΟΥ ΧΑΛΚΟΥ	6.1	T5	II	6.1		500 g	E4	B4	MP10	T3	TP33	SGAH	2	W11				60	
1586	ΑΡΣΕΝΙΤΗΣ ΤΟΥ ΧΑΛΚΟΥ	6.1	T5	II	6.1		500 g	E4	B4	MP10	T3	TP33	SGAH	2	W11				60	
1587	ΚΥΑΝΙΟΥΧΟΣ ΧΑΛΚΟΣ	6.1	T5	II	6.1		500 g	E4	B4	MP10	T3	TP33	SGAH	2	W11				60	
1588	ΚΥΑΝΙΔΙΑ, ΑΝΟΡΓΑΝΑ, ΣΤΕΡΕΑ, Ε.Α.Ο.	6.1	T5	I	6.1	47 274	0	E5		MP18	T6	TP33	S10AH	1	W10 W12				66	
1588	ΚΥΑΝΙΔΙΑ, ΑΝΟΡΓΑΝΑ, ΣΤΕΡΕΑ, Ε.Α.Ο.	6.1	T5	II	6.1	47 274	500 g	E4	B4	MP10	T3	TP33	SGAH	2	W11				60	

UN Αριθμ.	Όνομα και περιγραφή	Κλάση	Κωδικός Τάξινο-μησης	Ομάδα Τυπο-σκευ-σας	Επίπεδο	Ειδικές διατάξεις	Περιορισμένες και εξαιρετικές ποσότητες	Συσκευασία				Φορητές δεξαμενές και εμπορευματο-κίβωτα μεταφο-ράς χύμα	Κατηγορία μεταφο-ράς			Επιτόκιο δέματα	Αριθμ. Αναγνώρι-σής κινδύνου			
								Οδηγίες συσκευασίας	Ειδικές διατάξεις συσκευασίας	Διατάξεις μικτής συσκευ-σας	Οδηγίες		Κωδικός δεξαμενής	Δεξαμενές RID	Κόβια			Χύμα	Φόρτωση, εκφόρτωση και χειρισμός	
(1)	3.1.2	2.2	2.2	2.1.1.3	5.2.2	3.3	3.4.6/3.5.1.2	4.1.4	4.1.4	4.1.10	4.2.5.2, 7.3.2	4.2.5.3	4.3	4.3.5, 6.8.4	1.1.3.1c)	7.2.4	7.3.3	7.5.11	7.6	5.3.2.3
1588	(2) ΚΥΑΝΙΔΙΑ, ΑΝΟΡΤΑΝΑ, ΣΤΕΡΕΑ, Ε.Α.Ο.	6.1	T5	III	6.1	(6) 47 274	(7a) 5 kg	(8) P002 IBC08 LP02 R001	(9a) B3	MP10	T1	TP33	(12) SGAH	TU15	(15) 2	(16) VV9	(17) VV9	(18) CW13 CW28 CW31	(19) CE11	(20) 60
1589	ΚΥΑΝΟΓΟΝΟ ΧΛΩΡΙΔΙΟ, ΣΤΑΘΕΡΟΠΟΙΗΜΕΝΟ	2	ZTC		2.3+8		0	P200		MP9					1			CW9 CW10 CW36	288	
1590	ΔΙΧΛΟΡΟΑΝΙΛΙΝΕΣ, ΥΓΡΕΣ	6.1	T1	II	6.1	279	100 ml	P001 IBC02		MP15	T7	TP2	L4BH	TU15	2			CW13 CW28 CW31	60	
1591	Ο-ΔΙΧΛΟΡΟΒΕΝΖΟΛΙΟ	6.1	T1	III	6.1	279	5 L	P001 IBC03 LP01 R001		MP19	T4	TP1	L4BH	TU15	2			CW13 CW28 CW31	60	
1593	ΔΙΧΛΟΡΟΜΕΘΑΝΙΟ	6.1	T1	III	6.1	516	5 L	P001 IBC03 LP01 R001	B8	MP19	T7	TP2	L4BH	TU15	2			CW13 CW28 CW31	60	
1594	ΘΕΙΚΟΣ ΔΙΑΒΥΛΕΣΤΕΡΑΣ	6.1	T1	II	6.1		100 ml	P001 IBC02		MP15	T7	TP2	L4BH	TU15	2			CW13 CW28 CW31	60	
1595	ΘΕΙΚΟΣ ΔΙΜΕΘΥΛΕΣΤΕΡΑΣ	6.1	TC1	I	6.1+8	354	0	P602		MP8 MP17	T20	TP35	L10CH	TU14 TU15 TU98 TE21 TE22	1			CW13 CW28 CW31	688	

ΕΦΗΜΕΡΙΣ ΤΗΣ ΚΥΒΕΡΝΗΣΕΩΣ (ΤΕΥΧΟΣ ΔΕΥΤΕΡΟ)

37643

UN Αριθμ.	Όνομα και περιγραφή	Κλάση	Κωδικός Τυπών-Συσκευασίας	Επίκεντρο	Ειδικές διατάξεις	Περιγραφή και εξερούμενες ποσότητες	Συσκευασία			Φορητές δεξαμενές και εμπορευματοκιβώτια μεταφοράς χύμα	Δεξαμενές RID			Κατηγορία μεταφοράς			Επιπλέον δεδομένα	Αριθμ. Αναγνώρισης κινδύνου		
							Όδηγες συσκευασίας	Ειδικές διατάξεις συσκευασίας	Διατάξεις μικτής συσκευασίας		Όδηγες	Ειδικές διατάξεις	Καδικός δεξαμενής	Ειδικές διατάξεις	Κόδα	Χύμα			Φορητή, εφοδιασμένη και χειρικός	
	3.1.2	2.2	2.2	2.1.1.3	5.2.2	3.3	3.4.6/3.5.1.2	4.1.4	4.1.4	4.1.10	4.2.5.2, 7.3.2	4.2.5.3	4.3	4.3.5, 6.8.4	1.1.3.1c	7.2.4	7.3.3	7.5.11	7.6	5.3.2.3
(1)	(2)	(3a)	(3b)	(4)	(5)	(6)	(7a)	(8)	(9a)	(9b)	(10)	(11)	(12)	(13)	(15)	(16)	(17)	(18)	(19)	(20)
1601	ΑΠΟΛΥΜΑΝΤΙΚΑ, ΣΤΕΡΕΑ, ΤΟΞΙΚΑ, Ε.Α.Ο.	6.1	T2	III	6.1	274	5 kg	P002 IBC08 LP02 R001	B3	MP10	T1	TP33	SGAH L4BH	TU15	2	VW9	WV9	CW13 CW28 CW31	CE11	60
1602	ΒΑΦΕΣ, ΥΓΡΕΣ, ΤΟΞΙΚΕΣ, Ε.Α.Ο. ΠΕΝΔΙΑΜΕΣΑ ΒΑΦΗΣ, ΥΓΡΑ, ΤΟΞΙΚΑ, Ε.Α.Ο.	6.1	T1	I	6.1	274	0	P001		MP8 MP17			L10CH	TU14 TU15 TU18 TE21 TE22	1			CW13 CW28 CW31		66
1602	ΒΑΦΕΣ, ΥΓΡΕΣ, ΤΟΞΙΚΕΣ, Ε.Α.Ο. ΠΕΝΔΙΑΜΕΣΑ ΒΑΦΗΣ, ΥΓΡΑ, ΤΟΞΙΚΑ, Ε.Α.Ο.	6.1	T1	II	6.1	274	100 ml	P001 IBC02		MP15			L4BH	TU15	2			CW13 CW28 CW31	CE5	60
1602	ΒΑΦΕΣ, ΥΓΡΕΣ, ΤΟΞΙΚΕΣ, Ε.Α.Ο. ΠΕΝΔΙΑΜΕΣΑ ΒΑΦΗΣ, ΥΓΡΑ, ΤΟΞΙΚΑ, Ε.Α.Ο.	6.1	T1	III	6.1	274	5 L	P001 IBC03 LP01 R001		MP19			L4BH	TU15	2	W12		CW13 CW28 CW31	CE6	60
1603	ΒΡΟΜΟΞΙΚΟΣ ΑΙΘΥΛΕΣΤΕΡΑΣ	6.1	TF1	II	6.1+3		100 ml	P001 IBC02		MP15	T7	TP2	L4BH	TU15	2			CW13 CW28 CW31	CE5	63
1604	ΑΙΘΥΛΕΝΟΔΙΑΜΙΝΗ	8	CF1	II	6+3		1 L	P001 IBC02		MP15	T7	TP2	L4BN		2				CE6	83
1605	ΔΙΟΥΛΕΝΟΔΙΒΡΩΜΙΔΙΟ	6.1	T1	I	6.1	354	0	P602		MP8 MP17	T20	TP2 TP37	L10CH	TU14 TU15 TU18 TE21 TE22	1			CW13 CW28 CW31		66

37644

ΕΦΗΜΕΡΙΣ ΤΗΣ ΚΥΒΕΡΝΗΣΕΩΣ (ΤΕΥΧΟΣ ΔΕΥΤΕΡΟ)

UN Αριθμ.	Όνομα και περιγραφή	Κλάση	Κωδικός Ταξινό- μησης	Ομάδα Συσκευ- ασίας	Επίπεδο	Ειδικές θετα- ξεις	Περιεχόμενος και εξαπολύμενος ποσότητες	Συσκευασία			Φορητές δεξαμενές και εξαπολυ- μενά μεταφο- ρές χύμα	Κωδικός δεξαμενής	Δεξαμενές RID			Κατηγορία μεταφο- ρας	Ειδικές διατάξεις μεταφοράς			Επίσηνα όργανα	Αριθμ. Αναφοράς στις κινούμε
								Οδηγίες συσκευασίας	Ειδικές διατάξεις συσκευασίας	Διατάξεις μικτής συσκευ- ασίας			Οδηγίες	Ειδικές διατάξεις	Κόλλα		Χύμα	Φόρτωση, εκφόρτωση και χειρισμός			
	3.1.2	2.2	2.1.1.3		5.2.2	3.3	3.4.6/3.5.1.2	4.1.4	4.1.10	4.2.5.2, 7.3.2	4.2.5.3	4.3	4.3.5.6,8.4	1.1.3.16)	7.2.4	7.3.3	7.5.11	7.6	5.3.2.3		
(1)		(3a)	(4)		(5)	(6)	(7a)	(8)	(9b)	(10)	(11)	(12)	(13)	(15)	(16)	(17)	(18)	(19)	(20)		
1606	ΑΡΣΕΝΙΚΟΣ ΤΡΙΣΩΕΝΗΣ ΣΙΔΗΡΟΣ	6.1	T5	II	6.1	500 g		P002 IBC08	MP10	T3	TP33	SGAH	TU15	2	W11		CW13 CW28 CW31	CE9	60		
1607	ΑΡΣΕΝΙΤΗΣ ΤΡΙΣΩΕΝΟΣ ΣΙΔΗΡΟΥ	6.1	T5	II	6.1	500 g		P002 IBC08	MP10	T3	TP33	SGAH	TU15	2	W11		CW13 CW28 CW31	CE9	60		
1608	ΑΡΣΕΝΙΚΟΣ ΔΙΣΩΕΝΗΣ ΣΙΔΗΡΟΣ	6.1	T5	II	6.1	500 g		P002 IBC08	MP10	T3	TP33	SGAH	TU15	2	W11		CW13 CW28 CW31	CE9	60		
1611	ΤΕΤΡΑΦΟΣΦΟΡΙΚΟΣ ΕΞΑΙΘΥΛΕΣΤΕΡΑΣ	6.1	T1	II	6.1	100 ml		P001 IBC02	MP15	T7	TP2	L4BH	TU15	2			CW13 CW28 CW31	CE5	60		
1612	ΜΕΙΓΜΑ ΤΕΤΡΑΦΟΣΦΟΡΙΚΟΥ ΕΞΑΙΘΥΛΕΣΤΕΡΑ ΚΑΙ ΠΕΠΙΣΜΕΝΟΥ ΑΕΡΑ	2	T1		2.3 (+13)	0	E0	P200	MP9	(M)	CXBH(M)		TU88 TE22 TE25	1			CW9 CW10 CW36		26		
1613	ΥΔΡΟΚΥΑΝΙΟ ΥΔΑΤΙΚΟ ΔΙΑΛΥΜΑ (ΥΔΑΤΙΚΟ ΔΙΑΛΥΜΑ ΥΔΡΟΚΥΑΝΙΟΥ) με όχι περισσότερο από 20% υδροκυάνιο	6.1	TF1	I	6.1+3	48	E5	P601	MP8 MP17	T14	TP2	L15DH(+)	TU14 TU15 TU88 TE21 TE22 TE25	0			CW13 CW28 CW31		663		
1614	ΥΔΡΟΚΥΑΝΙΟ ΣΤΑΘΕΡΟΠΟΙΗΜΕΝΟ, που περιέχει λιγότερο από 3% νερό και είναι ροφημένο σε πορώδεις αδρανείς υλικό	6.1	TF1	I	6.1+3	603	E5	P099 P601	MP2					0			CW13 CW28 CW31		663		
1616	ΟΞΙΚΟΣ ΜΟΛΥΒΔΟΣ	6.1	T5	III	6.1	5 kg	E1	P002 IBC08 LP02 R001	MP10	T1	TP33	SGAH L4BH	TU15	2	VW9		CW13 CW28 CW31	CE11	60		

UN Αριθμ.	Όνομα και περιγραφή	Κλάση	Κωδικός Τεχνολογικής Μέτρησης	Ομάδα Τεχνολογικής Συσσκευασίας	Ειδικές Διατάξεις	Περιγραφή και εξαρτούμενες ποσότητες	Συσσκευασία			Φορητές δεξαμενές και αυτορρομιτο-κίβωτα μεταφο-ράς χύμα		Δεξαμενές RID			Κατηγορία μεταφο-ράς			Ειδικά διατάξεις μεταφοράς	Αριθμ. Αναφοράς στις κωδώνου	
							Οδηγίες συσκευασίας	Ειδικές διατάξεις συσκευασίας	Διατάξεις μικτής συσκευασίας	Οδηγίες	Ειδικές διατάξεις	Κωδικός δεξαμενής	Κωδικός μεταφο-ράς	Κόλλα	Χύμα	Φόρτωση, εκφόρτωση και χειρισμός				
	3.1.2	2.2	2.2	2.1.1.3	5.2.2	3.3	3.4.6/3.5.1.2	4.1.4	4.1.4	4.1.10	4.2.5.2	4.2.5.3	4.3	4.3.5,6,8,4	1.1.3.1c)	7.2.4	7.3.3	7.5.11	7.6	5.3.2.3
(1)	(2)	(3a)	(3b)	(4)	(5)	(6)	(7a)	(8)	(9a)	(9b)	(10)	(11)	(12)	(13)	(15)	(16)	(17)	(18)	(19)	(20)
1627	ΝΙΤΡΙΚΟΣ ΥΦΥΔΡΑΤΥΡΟΣ	6.1	T5	II	6.1	500 g	E4	P002 IBC08	B4	MP10	T3	TP33	SGAH	TU15	2	W11		CW13 CW28 CW31	CE9	60
1629	ΟΞΙΚΟΣ ΥΔΡΑΤΥΡΟΣ	6.1	T5	II	6.1	500 g	E4	P002 IBC08	B4	MP10	T3	TP33	SGAH	TU15	2	W11		CW13 CW28 CW31	CE9	60
1630	ΆΛΛΣ ΥΔΡΑΤΥΡΟΥ ΜΕ ΧΛΩΡΙΟΥΧΟ ΑΜΜΩΝΙΟ	6.1	T5	II	6.1	500 g	E4	P002 IBC08	B4	MP10	T3	TP33	SGAH	TU15	2	W11		CW13 CW28 CW31	CE9	60
1631	ΒΕΝΖΟΙΚΟΣ ΥΔΡΑΤΥΡΟΣ	6.1	T5	II	6.1	500 g	E4	P002 IBC08	B4	MP10	T3	TP33	SGAH	TU15	2	W11		CW13 CW28 CW31	CE9	60
1634	ΒΡΩΜΙΟΥΧΑ ΑΛΑΤΑ ΥΔΡΑΤΥΡΟΥ	6.1	T5	II	6.1	500 g	E4	P002 IBC08	B4	MP10	T3	TP33	SGAH	TU15	2	W11		CW13 CW28 CW31	CE9	60
1636	ΚΥΑΝΙΔΙΟ ΤΟΥ ΥΔΡΑΤΥΡΟΥ	6.1	T5	II	6.1	500 g	E4	P002 IBC08	B4	MP10	T3	TP33	SGAH	TU15	2	W11		CW13 CW28 CW31	CE9	60
1637	ΓΛΥΚΟΝΙΚΟΣ ΥΔΡΑΤΥΡΟΣ	6.1	T5	II	6.1	500 g	E4	P002 IBC08	B4	MP10	T3	TP33	SGAH	TU15	2	W11		CW13 CW28 CW31	CE9	60
1638	ΙΩΔΙΟΥΧΟΣ ΥΔΡΑΤΥΡΟΣ	6.1	T5	II	6.1	500 g	E4	P002 IBC08	B4	MP10	T3	TP33	SGAH	TU15	2	W11		CW13 CW28 CW31	CE9	60
1639	ΝΟΥΚΛΕΑΤΙΚΟΣ ΥΔΡΑΤΥΡΟΣ	6.1	T5	II	6.1	500 g	E4	P002 IBC08	B4	MP10	T3	TP33	SGAH	TU15	2	W11		CW13 CW28 CW31	CE9	60

UN Αριθμ.	Όνομα και περιγραφή	Κλάση	Κωδικός Τεχνολογικής Ομάδας	Επίπεδο	Ειδικές διατάξεις	Παραρτημένες και εξαρτούμενες προδιαγραφές	Συσκευασία				Φορητές δεξαμενές και εμπορευματοκιβώτια μεταφοράς χύμα	Δεξαμενές RID			Κατηγορία μεταφοράς	Ειδικές διατάξεις μεταφοράς			Επιτόνισμα δέματα	Αριθμ. Αναγνώρισης κινδύνου
							Οδηγίες συσκευασίας	Ειδικές διατάξεις συσκευασίας	Διατάξεις μικτής συσκευασίας	Οδηγίες		Κωδικός δεξαμενής	Ειδικές διατάξεις	Κόβρα		Χύμα	Φόρτωση, εκφόρτωση και χειρισμός			
	3.1.2	2.2	2.1.1.3	5.2.2	3.3	3.4.6/3.5.1.2	4.1.4	4.1.4	4.1.10	4.2.5.2, 7.3.2	4.2.5.3	4.3	4.3.5, 6.8.4	1.1.3.1c)	7.2.4	7.3.3	7.5.11	7.6	5.3.2.3	
(1)	(2)	(3a)	(3b)	(4)	(6)	(7a)	(8)	(9a)	(9b)	(10)	(11)	(12)	(13)	(15)	(16)	(17)	(18)	(19)	(20)	
1640	ΕΛΛΗΚΟΣ ΥΔΑΡΤΥΡΟΣ	6.1	T5	II	6.1	500 g	P002 IBC08	B4	MP10	T3	TP33	SGAH	TU15	2	W11			CE9	60	
1641	ΟΞΕΙΩΟ ΤΟΥ ΥΔΑΡΤΥΡΟΥ	6.1	T5	II	6.1	500 g	P002 IBC08	B4	MP10	T3	TP33	SGAH	TU15	2	W11			CE9	60	
1642	ΟΞΥΚΑΝΙΔΙΟ ΤΟΥ ΥΔΑΡΤΥΡΟΥ, ΑΠΕΥΑΙΣΘΗΤΟΠΟΙΗΜΕΝΟ	6.1	T5	II	6.1	500 g	P002 IBC08	B4	MP10	T3	TP33	SGAH	TU15	2	W11			CE9	60	
1643	ΑΛΑΣ ΥΔΑΡΤΥΡΟΥ ΜΕ ΙΩΔΙΔΙΚΟ ΚΑΛΙΟ	6.1	T5	II	6.1	500 g	P002 IBC08	B4	MP10	T3	TP33	SGAH	TU15	2	W11			CE9	60	
1644	ΣΑΛΙΚΙΛΙΚΟΣ ΥΔΑΡΤΥΡΟΣ	6.1	T5	II	6.1	500 g	P002 IBC08	B4	MP10	T3	TP33	SGAH	TU15	2	W11			CE9	60	
1645	ΘΕΙΙΚΟΣ ΥΔΑΡΤΥΡΟΣ	6.1	T5	II	6.1	500 g	P002 IBC08	B4	MP10	T3	TP33	SGAH	TU15	2	W11			CE9	60	
1646	ΘΕΙΟΚΑΝΙΚΟΣ ΥΔΑΡΤΥΡΟΣ	6.1	T5	II	6.1	500 g	P002 IBC08	B4	MP10	T3	TP33	SGAH	TU15	2	W11			CE9	60	
1647	ΜΕΤΑΜΑ ΜΕΘΥΛΟΒΡΟΜΙΔΙΟΥ ΚΑΙ ΑΙΣΥΛΕΝΟΒΡΟΜΙΔΙΟΥ, ΥΓΡΑ	6.1	T1	I	6.1	0	P602		MP8 MP17	T20	TP2	L10CH	TU14 TU15 TE38 TEZ1 TEZ2 TEZ3	1					66	

37648

ΕΦΗΜΕΡΙΣ ΤΗΣ ΚΥΒΕΡΝΗΣΕΩΣ (ΤΕΥΧΟΣ ΔΕΥΤΕΡΟ)

LIN Αριθμ.	Όνομα και περιγραφή	Κλάση	Κωδικός Τσίγανω-Συσκευ- μησης	Ομάδα	Επικέντρ	Ειδικές διατά- ξεις	Περιορισμένες και εξαιρετικές ποσότητες	Συσκευασία			Φορητές δεξαμενές και μεταφορο- κβήλια μεταφο- ρός χύλια		Διέξοιμες RID			Κατηγορία μεταφο- ρός	Ειδικές διατάξεις μεταφοράς			Επείγουσα δέματα	Αριθμ. Αναγνώρι- σης κινδύνου
								Οδηγίες συσκευασίας	Ειδικές διατάξεις συσκευασίας	Διατάξεις μικτής συσκευασίας	Οδηγίες	Ειδικές διατάξεις	Καδικός δεξαμενής	Ειδικές διατάξεις	Κόδια		Χύλια	Φόρτωση, εκφόρτωση και χειρισμός	(16)		
(1)	3.1.2	2.2	2.2	2.1.1.3	5.2.2	3.3	3.4.6/3.5.1.2	4.1.4	4.1.4	4.1.10	4.2.5.2, 7.3.2	4.2.5.3	4.3	4.3.5, 6.8.4	1.1.3.1(a)	7.2.4	7.3.3	7.5.11	7.6	5.3.2.3	
1648	ΑΚΕΤΟΝΤΡΙΑΣ	3	F1	II	3	(6)	1 L	(8)	(9a)	MP19	T7	TP2	LGBF	(13)	(15)	(17)	(18)	CE7	(20)	33	
1649	ΜΕΙΓΜΑ ΚΑΥΣΙΜΩΝ ΓΙΑ ΑΓΡΟΦΥΤΗ ΧΤΥΠΗΜΑΤΩΝ ΜΗΧΑΝΩΝ	6.1	T3	I	6.1		0	P602	MP8 MP17	T14	TP2	L10CH		TU14 TU15 TU38 TE21 TE22 TT6	1			CW13 CW28 CW31		66	
1650	βιπτε- ΝΑΦΘΥΛΑΜΙΝΗΣ, ΣΤΕΡΗ	6.1	T2	II	6.1		500 g	P002 IBC08	B4	MP10	T3	TP33	SG4H L4BH	TU15	2	W11		CW13 CW28 CW31	CE9	60	
1651	ΝΑΦΘΥΛΘΙΟΥΡΙΑ	6.1	T2	II	6.1	43	500 g	P002 IBC08	B4	MP10	T3	TP33	SG4H	TU15	2	W11		CW13 CW28 CW31	CE9	60	
1652	ΝΑΦΘΥΛΟΥΡΙΑ	6.1	T2	II	6.1		500 g	P002 IBC08	B4	MP10	T3	TP33	SG4H	TU15	2	W11		CW13 CW28 CW31	CE9	60	
1653	ΚΥΑΝΙΔΙΟ ΤΟΥ ΝΙΚΕΛΙΟΥ	6.1	T5	II	6.1		500 g	P002 IBC08	B4	MP10	T3	TP33	SG4H L4BH	TU15	2	W11		CW13 CW28 CW31	CE9	60	
1654	ΝΙΚΟΤΙΝΗ	6.1	T1	II	6.1		100 ml	P001 IBC02		MP15			L4BH	TU15	2			CW13 CW28 CW31	CE5	60	
1655	ΕΝΟΣΕΙΣ ΝΙΚΟΤΙΝΗΣ ΣΤΕΡΕΗΣ Ε.Α.Ο. ή ΠΑΡΑΣΚΕΥΑΣΜΑΤΑ ΝΙΚΟΤΙΝΗΣ, ΣΤΕΡΕΑ, Ε.Α.Ο.	6.1	T2	I	6.1	43 274	0	P002 IBC07		MP18	T6	TP33	S10AH L10CH	TU15 TU38 TE22	1	W10		CW13 CW28 CW31		66	

ΕΦΗΜΕΡΙΣ ΤΗΣ ΚΥΒΕΡΝΗΣΕΩΣ (ΤΕΥΧΟΣ ΔΕΥΤΕΡΟ)

37649

UN Αριθμ.	Όνομα και περιγραφή	Κλάση	Κωδικός Τεχνολογίας	Ομάδα Τεχνολογίας	Επίπεδο	Ειδικές διατάξεις	Περιγραφή και εξαρτούμενες ποσότητες	Συσκευασία			Φορητές δεξαμενές και εμπορευματοκιβώτια μεταφοράς χύμα	Δεξαμενές RID		Κατηγορία μεταφοράς	Ειδικές διατάξεις μεταφοράς			Επιτόνια δέματα	Αριθμ. Αναγνώρισης κινδύνου		
								Οδηγίες συσκευασίας	Ειδικές διατάξεις συσκευασίας	Διατάξεις μικτής συσκευασίας		Οδηγίες	Ειδικές διατάξεις		Κωδικός δεξαμενής	Ειδικές διατάξεις	Κόβια			Χύμα	Φόρτωση, εκφόρτωση και χειρισμός
(1)	3.1.2	2.2	2.2	2.1.1.3	5.2.2	3.3	3.4.6/3.5.1.2	(8)	4.1.4	4.1.4	4.1.10	4.2.5.2, 7.3.2	4.2.5.3	4.3	4.3.5, 6.8.4	1.1.3.1c)	7.2.4	7.3.3	7.5.11	7.6	5.3.2.3
1655	(2) ΕΝΩΣΙΣ ΝΙΚΟΤΙΝΗΣ, ΣΤΕΡΕΗΣ, Ε.Α.Ο. ή ΠΑΡΑΣΚΕΥΑΣΜΑΤΑ ΝΙΚΟΤΙΝΗΣ, ΣΤΕΡΕΑ, Ε.Α.Ο.	6.1	(3b) T2	II	6.1	(6) 43 274	(7a) 500 g E4	(8) P002 IBC08	(9a) B4	(9b) MP10	T3	TP33	(11) TP33	(12) SGAH L4BH	(13) TU15	(15) 2	W11	(17) W11	(18) CW13 CW28 CW31	(19) CE9	(20) 60
1655	ΕΝΩΣΙΣ ΝΙΚΟΤΙΝΗΣ, ΣΤΕΡΕΗΣ, Ε.Α.Ο. ή ΠΑΡΑΣΚΕΥΑΣΜΑΤΑ ΝΙΚΟΤΙΝΗΣ, ΣΤΕΡΕΑ, Ε.Α.Ο.	6.1	T2	III	6.1	43 274	5 kg E1	P002 IBC08 LP02 R001	B3	MP10	T1	TP33	SGAH L4BH	TU15	2	W11	W11	W11	W11	CE11	60
1656	ΥΔΡΟΧΛΟΡΙΚΗ ΝΙΚΟΤΙΝΗ, ΥΓΡΗ ή ΔΙΑΛΥΜΑ ΑΥΤΗΣ	6.1	T1	II	6.1	43	100 ml E4	P001 IBC02		MP15			L4BH	TU15	2					CE5	60
1656	ΥΔΡΟΧΛΟΡΙΚΗ ΝΙΚΟΤΙΝΗ, ΥΓΡΗ ή ΔΙΑΛΥΜΑ ΑΥΤΗΣ	6.1	T1	III	6.1	43	5 L E1	P001 IBC03 LP01 R001		MP19			L4BH	TU15	2	W12				CE6	60
1657	ΣΑΛΙΚΙΛΙΚΗ ΝΙΚΟΤΙΝΗ	6.1	T2	II	6.1		500 g E4	P002 IBC08	B4	MP10	T3	TP33	SGAH L4BH	TU15	2	W11				CE9	60
1658	ΘΕΙΚΗ ΝΙΚΟΤΙΝΗ, ΔΙΑΛΥΜΑ	6.1	T1	II	6.1		100 ml E4	P001 IBC02		MP15	T7	TP2	L4BH	TU15	2					CE5	60
1658	ΘΕΙΚΗ ΝΙΚΟΤΙΝΗ, ΔΙΑΛΥΜΑ	6.1	T1	III	6.1		5 L E1	P001 IBC03 LP01 R001		MP19	T7	TP2	L4BH	TU15	2	W12				CE6	60
1659	ΤΡΥΓΙΚΗ ΝΙΚΟΤΙΝΗ	6.1	T2	II	6.1		500 g E4	P002 IBC08	B4	MP10	T3	TP33	SGAH L4BH	TU15	2	W11				CE9	60

37650

ΕΦΗΜΕΡΙΣ ΤΗΣ ΚΥΒΕΡΝΗΣΕΩΣ (ΤΕΥΧΟΣ ΔΕΥΤΕΡΟ)

UN Αριθμ.	Όνομα και περιγραφή	Κλάση	Κωδικός Τυποποίησης	Ομάδα Συσσκευασίας	Επικέτες	Ειδικές απαιτήσεις	Περιλαμβανόμενες και εξαιρεμένες ποσότητες	Συσσκευασία			Φορητές δεξαμενές και μεταφορικά κείμενα μεταφορές χύμα		Διεξομιανείς RID	Κατηγορία μεταφορών	Ειδικές διατάξεις μεταφοράς			Επιτόκισμα δέματα	Αριθμ. Αναγνώρισης κινουού
								Οδηγίες συσκευασίας	Ειδικές διατάξεις συσκευασίας	Διατάξεις μικτής συσκευασίας	Οδηγίες	Ειδικές διατάξεις			Κωδικός διεξομιανής	Κόλα	Χύμα		
	3.1.2	2.2	2.2	2.1.1.3	5.2.2	3.3	3.4.6/3.5.1.2	4.1.4	4.1.4	4.1.10	4.2.5.2, 7.3.2	4.2.5.3	4.3	1.1.3.1(a)	7.2.4	7.3.3	7.5.11	7.6	5.3.2.3
(1)	(2)	(3a)	(3b)	(4)	(5)	(6)	(7a)	(8)	(9a)	(9b)	(10)	(11)	(12)	(15)	(16)	(17)	(18)	(19)	(20)
1660	ΝΙΤΡΙΚΟ ΟΞΕΙΔΙΟ, ΣΥΜΠΙΣΜΕΝΟ	2	110C		2,3+5,1+8		0	P200		MP9				1					265
1661	ΝΙΤΡΟΑΝΙΝΕΣ (Ο-, Μ-, Ρ-)	6.1	T2	II	6.1	279	500 g	P002 IBC08	B4	MP10	T3	TP33	SGAH L4BH	2	W11			CE9	60
1662	ΝΙΤΡΟΒΕΝΖΟΛΙΟ	6.1	T1	II	6.1	279	100 ml	P001 IBC02		MP15	T7	TP2	L4BH	2				CE5	60
1663	ΝΙΤΡΟΦΑΙΝΟΛΕΣ (Ο-, Μ-, Ρ-)	6.1	T2	III	6.1	279	5 kg	P002 IBC08 LP02 R001	B3	MP10	T1	TP33	SGAH L4BH	2	VW9			CE11	60
1664	ΝΙΤΡΟΤΟΛΟΥΟΛΙΑ, ΥΓΡΑ	6.1	T1	II	6.1		100 ml	P001 IBC02		MP15	T7	TP2	L4BH	2				CE5	60
1665	ΝΙΤΡΟΕΥΛΩΛΙΑ, ΥΓΡΑ	6.1	T1	II	6.1		100 ml	P001 IBC02		MP15	T7	TP2	L4BH	2				CE5	60
1669	ΠΕΝΤΑΧΛΩΡΟΦΘΑΛΙΟ	6.1	T1	II	6.1		100 ml	P001 IBC02		MP15	T7	TP2	L4BH	2				CE5	60
1670	ΥΠΕΡΧΛΩΡΟΜΕΘΥΛΩΜΕΡΚΑΙΤΑΝΗ	6.1	T1	I	6.1	354	0	P602		MP8 MP17	T20	TP2 TP37	L10CH	1					66

ΕΦΗΜΕΡΙΣ ΤΗΣ ΚΥΒΕΡΝΗΣΕΩΣ (ΤΕΥΧΟΣ ΔΕΥΤΕΡΟ)

37651

UN Αριθμ.	Όνομα και περιγραφή	Κλάση	Κυβικός Τεχνολογική Τυποποίηση	Επίπεδο	Ειδικές Διατάξεις	Περιορισμένες και εξαιρετικές ποσότητες	Συσκευασία				Φορητές δεξαμενές και εμπορευματοκιβώτια μεταφοράς χύλια		Δεξαμενές RID			Κατηγορία μεταφοράς	Ειδικές διατάξεις μεταφοράς			Επιτόνια δέματα	Αριθμ. Αναγνωρίσιμων κινδύνου
							Οδινές συσκευασίας	Ειδικές διατάξεις συσκευασίας	Διατάξεις μικτής συσκευασίας	Οδινές Ειδικές διατάξεις	Κωδικός δεξαμενής	Κωδικός δεξαμενής	Κωδικός δεξαμενής	Κλάση	Χύλια		Φορητή εκφόρτιση και χειρισμός	(16)	(17)		
	3.1.2	2.2	2.2	2.1.1.3	5.2.2	3.3	3.4.6/3.5.1.2	(8)	4.1.4	4.1.4	4.1.10	4.2.5.2, 7.3.2	4.2.5.3	4.3	4.3.5, 6.8.4	1.1.3.1(c)	7.2.4	7.3.3	7.5.11	7.6	5.3.2.3
(1)	(2)	(3a)	(3b)	(4)	(5)	(6)	(7a)	(7b)	(8)	(9a)	(9b)	(10)	(11)	(12)	(13)	(15)	(16)	(17)	(18)	(19)	(20)
1671	ΦΑΙΝΟΛΗ, ΣΤΕΡΕΑ	6.1	T2	II	6.1	279	500 g	E4	P002 IBC08	B4	MP10	T3	TP33	SGAH	TU15	W11				CE9	60
1672	ΧΛΩΡΙΟΧΛΑ ΦΑΙΝΥΛΟΚΑΡΒΙΛΑΜΙΝΗ	6.1	T1	I	6.1	0	E5		P602		MP8 MP17	T14	TP2	L10CH	TU14 TU15 TU38 TEZ1 TEZ2						66
1673	ΦΑΙΝΥΛΕΝΟΔΙΑΜΙΝΕΣ (Ο., Μ., Ρ.)	6.1	T2	III	6.1	279	5 kg	E1	P002 IBC08 LFO2 R001	B3	MP10	T1	TP33	SGAH L4BH	TU15	VW9				CE11	60
1674	ΘΕΙΚΟΣ ΦΑΙΝΥΛΥΔΑΡΓΥΡΟΣ	6.1	T3	II	6.1	43	500 g	E4	P002 IBC08	B4	MP10	T3	TP33	SGAH L4BH	TU15	W11				CE9	60
1677	ΑΡΣΕΝΙΚΙΚΟ ΚΑΛΙΟ	6.1	T5	II	6.1	500 g	E4	E4	P002 IBC08	B4	MP10	T3	TP33	SGAH	TU15	W11				CE9	60
1678	ΑΡΣΕΝΙΤΗΣ ΚΑΛΙΟΥ	6.1	T5	II	6.1	500 g	E4	E4	P002 IBC08	B4	MP10	T3	TP33	SGAH	TU15	W11				CE9	60
1679	ΧΑΛΚΟΚΥΑΝΙΔΙΟΥ ΤΟΥ ΚΑΛΙΟΥ	6.1	T5	II	6.1	500 g	E4	E4	P002 IBC08	B4	MP10	T3	TP33	SGAH	TU15	W11				CE9	60
1680	ΚΥΑΝΙΟΥΧΟ ΚΑΛΙΟ	6.1	T5	I	6.1	0	E5	E5	P002 IBC07		MP18	T6	TP33	S10AH	TU15	W10					66

37652

ΕΦΗΜΕΡΙΣ ΤΗΣ ΚΥΒΕΡΝΗΣΕΩΣ (ΤΕΥΧΟΣ ΔΕΥΤΕΡΟ)

UN Αριθμ.	Όνομα και περιγραφή	Κλάση	Κωδικός Τσίγιν-Συσκευ-μής	Ομάδα	Επικέντ	Ειδικές διατάξεις	Περιορισμένες και εξαιρετικές προεπιτιες	Συσκευασία			Φορητές, δέσμευτες και εμπροσφυατο-κρίβια μεταφο-ρός χύμα	Δεξμενές RID			Κατηγορίες μεταφο-ρός			Επιμόνατα δέματα	Αριθμ. Αναγνώρι-σής κινδύνου
								Οδηγίες συσκευασίας	Ειδικές διατάξεις συσκευασίας	Διατάξεις μικτής συσκευασίας		Οδηγίες	Ειδικές διατάξεις	Κωδικός δεξμενής	Κατηγορία	Χύμα	Φόρτιση, εκφόρτιση και χειρισμός		
	3.1.2	2.2	2.2	2.1.1.3	5.2.2	3.3	3.4.6/3.5.1.2	4.1.4	4.1.4	4.1.10	4.2.5.2, 4.2.5.3, 7.3.2	4.3	4.3.5, 6.8.4	1.1.3.10	7.2.4	7.3.3	7.5.11	7.6	5.3.2.3
(1)		(3a)	(3b)	(4)	(5)	(6)	(7a)	(8)	(9a)	(9b)	(10)	(11)	(12)	(15)	(16)	(17)	(18)	(19)	(20)
1683	ΑΡΣΕΝΙΤΗΣ ΤΟΥ ΑΡΓΥΡΟΥ	6.1	T5	II	6.1		500 g	P002 IBC08	B4	MP10	TP33	SGAH	TU15	2	W11		CW13 CW28 CW31	CE9	60
1684	ΚΥΑΝΙΔΙΟ ΤΟΥ ΑΡΓΥΡΟΥ	6.1	T5	II	6.1		500 g	P002 IBC08	B4	MP10	TP33	SGAH	TU15	2	W11		CW13 CW28 CW31	CE9	60
1685	ΑΡΣΕΝΙΚΟ ΝΑΤΡΙΟ	6.1	T5	II	6.1		500 g	P002 IBC08	B4	MP10	TP33	SGAH	TU15	2	W11		CW13 CW28 CW31	CE9	60
1686	ΥΔΑΤΙΚΟ ΔΙΑΛΥΜΑ ΑΡΣΕΝΙΤΗ ΤΟΥ ΝΑΤΡΙΟΥ	6.1	T4	II	6.1	43	100 ml	P001 IBC02		MP15	TP2	L4BH	TU15	2			CW13 CW28 CW31	CE5	60
1686	ΥΔΑΤΙΚΟ ΔΙΑΛΥΜΑ ΑΡΣΕΝΙΤΗ ΤΟΥ ΝΑΤΡΙΟΥ	6.1	T4	III	6.1	43	5 L	P001 IBC03 LP01 RO01		MP19	TP2	L4BH	TU15	2	W12		CW13 CW28 CW31	CE8	60
1687	ΑΖΙΔΙΟ ΤΟΥ ΝΑΤΡΙΟΥ	6.1	T5	II	6.1		500 g	P002 IBC08	B4	MP10				2	W11		CW13 CW28 CW31	CE9	60
1688	ΚΑΚΟΔΥΛΙΚΟ ΝΑΤΡΙΟ	6.1	T5	II	6.1		500 g	P002 IBC08	B4	MP10	TP33	SGAH	TU15	2	W11		CW13 CW28 CW31	CE9	60
1689	ΚΥΑΝΙΟΥΧΟ ΝΑΤΡΙΟ, ΣΤΕΡΕΟ	6.1	T5	I	6.1		0	P002 IBC07		MP18	TP33	S10AH	TU15	1	W10		CW13 CW28 CW31		66

ΕΦΗΜΕΡΙΣ ΤΗΣ ΚΥΒΕΡΝΗΣΕΩΣ (ΤΕΥΧΟΣ ΔΕΥΤΕΡΟ)

37653

UN Αριθμ.	Όνομα και περιγραφή	Κλάση	Κωδικός Ταξινόμησης	Ομάδα Συσκευασίας	Επικέτες	Ειδικές διατάξεις	Περιορισμένες και εξαιρεμένες ποσότητες	Συσκευασία			Φορητές δεξαμενές και εμπορευματοκιβώτια μεταφοράς χύμα		Δεξαμενές RID			Κατηγορία μεταφοράς	Ειδικές διατάξεις μεταφοράς			Επιπλέοντα δείγματα	Αριθμ. Αναγνώρισης κινδύνου
								Οδηγίες συσκευασίας	Ειδικές διατάξεις συσκευασίας	Διατάξεις μικτής συσκευασίας	Οδηγίες	Ειδικές διατάξεις	Κωδικός δεξαμενής	Ειδικές διατάξεις	Κόδα		Χύμα	Φόρτωση, εκφόρτωση και χειρισμός			
	3.1.2	2.2	2.1.1.3		5.2.2	3.3	3.4.6/3.5.1.2	4.1.4	4.1.4	4.1.10	4.2.5.2, 7.3.2	4.2.5.3	4.3	4.3.5, 6.8.4	1.1.3.10	7.2.4	7.3.3	7.5.11	7.6	5.3.2.3	
(1)	(2)	(3a)	(3b)	(4)	(5)	(6)	(7a)	(8)	(8a)	(9b)	(10)	(11)	(12)	(13)	(15)	(16)	(17)	(18)	(19)	(20)	
1680	ΦΘΟΡΙΟΥΧΟ ΝΑΤΡΙΟ, ΣΤΕΡΕΟ	6.1	T5	III	6.1		5 kg	P002 IBC08 LP02 R001	B3	MP10	T1	TP33	SGAH	TU15	2	VW9	CW13 CW28 CW31	CE11	60		
1681	ΑΡΣΕΝΙΤΗΣ ΤΟΥ ΣΤΡΟΝΤΙΟΥ	6.1	T5	II	6.1		500 g	P002 IBC08	B4	MP10	T3	TP33	SGAH	TU15	2	W11	CW13 CW28 CW31	CE9	60		
1682	ΣΤΡΥΧΝΙΝΗ ΗΛΑΑΤΑ ΣΤΡΥΧΝΙΝΗΣ	6.1	T2	I	6.1		0	P002 IBC07		MP18	T6	TP33	S10AH	TU15	1	W10	CW13 CW28 CW31		66		
1683	ΟΥΖΙΕΣ ΔΑΚΡΥΤΟΝΔΩΝ ΛΕΡΙΩΝ, ΥΓΡΕΣ, Ε.Α.Ο.	6.1	T1	I	6.1	274	0	P001		MP8 MP17			L10CH	TU14 TU15 TU38 TE21 TE22	1		CW13 CW28 CW31		66		
1683	ΟΥΖΙΕΣ ΔΑΚΡΥΤΟΝΔΩΝ ΛΕΡΙΩΝ, ΥΓΡΕΣ, Ε.Α.Ο.	6.1	T1	II	6.1	274	0	P001 IBC02		MP15			L4BH	TU15	2		CW13 CW28 CW31	CE5	60		
1684	ΚΥΑΝΙΔΙΟ ΤΟΥ ΒΡΩΜΟΒΕΝΖΟΛΙΟΥ, ΥΓΡΟ	6.1	T1	I	6.1	138	0	P001		MP8 MP17	T14	TP2	L10CH	TU14 TU15 TU38 TE21 TE22	1		CW13 CW28 CW31		66		
1685	ΧΛΟΡΟΚΕΤΟΝΗ, ΣΤΑΘΕΡΟΠΟΙΗΜΕΝΗ	6.1	TFC	I	6.1+3+8	364	0	P602		MP8 MP17	T20	TP2 TP35	L10CH	TU14 TU15 TU38 TE21 TE22	1		CW13 CW28 CW31		663		

37654

ΕΦΗΜΕΡΙΣ ΤΗΣ ΚΥΒΕΡΝΗΣΕΩΣ (ΤΕΥΧΟΣ ΔΕΥΤΕΡΟ)

LIN Αριθμ.	Όνομα και περιγραφή	Κλάση	Κωδικός Τεχνολογίας	Ομάδα Συσκευασίας	Επικείτρες	Ειδικές διατάξεις	Παρασυσταμμένα και εξαρτούμενα προϊόντα	Συσκευασία			Φορητές δεξαμενές και εμπορευματοκιβώτια μεταφορές χύμα	Δεξαμενές RID		Κατηγορία μεταφορές	Ειδικές διατάξεις μεταφορές			Επιπλέον δέματα	Αριθμ. Ανανώσεων κινδύνου	
								Οδηγίες συσκευασίας	Ειδικές διατάξεις συσκευασίας	Διατάξεις μικτής συσκευασίας		Οδηγίες	Ειδικές διατάξεις		Κωδικός δεξαμενής	Ειδικές διατάξεις	Κόδια			Χύμα
	3.1.2	2.2	2.2	2.1.1.3	6.2.2	3.3	3.4.6/3.5.1.2	4.1.4	4.1.4	4.1.10	4.2.5.2, 7.3.2	4.2.5.3	4.3	4.3.5, 6.8.4	1.1.3.1a)	7.2.4	7.3.3	7.5.11	7.6	5.3.2.3
(1)		(3a)	(3b)	(4)	(5)	(6)	(7a)	(8)	(9a)	(9b)	(10)	(11)	(12)	(13)	(15)	(16)	(17)	(18)	(19)	(20)
1687	ΧΛΟΡΟΑΚΕΤΟΦΑΙΝΟΛΗ, ΣΤΕΡΗΗ	6.1	T2	II	6.1		0	P002 IBC08	B4	MP10	T3	TP33	SGAH L4BH	TU15	2	W11			CE9	60
1689	ΔΙΦΑΙΝΥΛΑΜΙΝΟΧΛΟΡΟΑΡΣΙΝΗ	6.1	T3	I	6.1		0	P002		MP18	T6	TP33	S10AH	TU15	1					66
1689	ΔΙΦΑΙΝΥΛΟΧΛΟΡΟΑΡΣΙΝΗ, ΥΓΡΗ	6.1	T3	I	6.1		0	P001		MP8 MP17			L10CH	TU14 TU15 TU38 TE21 TE22	1					66
1700	ΔΑΚΡΥΓΟΝΑ ΚΕΡΙΑ	6.1	TF3	II	6.1+4.1		0	P600							2					64
1701	ΕΥΓΥΛΟΒΡΩΜΙΔΙΟ, ΥΓΡΟ	6.1	T1	II	6.1		0	P001 IBC02		MP15	T7	TP2	L4BH	TU15	2				CE5	60
1702	1,1,2,2-ΤΕΤΡΑΧΛΟΡΟΑΙΘΑΝΙΟ	6.1	T1	II	6.1		100 ml	P001 IBC02		MP15	T7	TP2	L4BH	TU15	2				CE5	60
1704	ΔΙΘΕΙΟΤΥΡΟΦΩΣΦΟΡΙΚΟΣ ΤΕΤΡΑΑΘΥΛΕΣΤΕΡΑΣ	6.1	T1	II	6.1	43	100 ml	P001 IBC02		MP15	T7	TP2	L4BH	TU15	2				CE5	60
1707	ΕΝΩΣΙΣ ΘΑΛΛΙΟΥ, Ε.Α.Ο.	6.1	T5	II	6.1	43 274	500 g	P002 IBC08	B4	MP10	T3	TP33	SGAH L4BH	TU15	2	W11			CE9	60

ΕΦΗΜΕΡΙΣ ΤΗΣ ΚΥΒΕΡΝΗΣΕΩΣ (ΤΕΥΧΟΣ ΔΕΥΤΕΡΟ)

37655

UN Αριθμ.	Όνομα και περιγραφή	Κλάση	Κωδικός Ταξινόμησης	Ομάδα Συσκευασίας	Επικέτες	Ειδικές διατάξεις	Περιορισμένες διατάξεις και εξαιρεμένες προαίτιες	Συσκευασία			Δεξιμενές RID		Κατηγορία μεταφοράς	Ειδικές διατάξεις μεταφοράς			Επείγοντα δέματα	Αριθμ. Αναγνωρίσιμων κινδύνου				
								Οδηγίες συσκευασίας	Ειδικές διατάξεις συσκευασίας	Διατάξεις μικτής συσκευασίας	Οδηγίες	Ειδικές διατάξεις		Κωδικός δεξιμενής	Κλάση	Χύμα			Φόρτωση, εκφόρτωση και χειρισμός			
	3.1.2	2.2	2.2	2.1.1.3	5.2.2	3.3	3.4.6/3.5.1.2	(8)	4.1.4	4.1.4	4.1.10	4.2.5.2, 7.3.2	4.2.5.3	(11)	(12)	(13)	(15)	(16)	(17)	(18)	7.6	5.3.2.3
(1)	(2)	(3b)	(4)	(5)	(6)	(7a)	(7b)	(8)	(9a)	(9b)	(10)	(11)	(12)	(13)	(15)	(16)	(17)	(18)	(19)	(20)		
1708	ΤΟΛΟΥΑΙΝΕΣ, ΥΓΡΕΣ	6.1	T1	II	6.1	279	100 ml	P001 IBC02		MP15	T7	TP2	L4BH	TU15	2	7.2.4	7.3.3	7.5.11			CE5	60
1709	2,4-ΤΟΛΟΥΕΝΟΔΙΑΜΙΝΗ, ΣΤΕΡΗ	6.1	T2	III	6.1		5 kg	P002 IBC08 LP02 R001	B3	MP10	T1	TP33	SGAH L4BH	TU15	2		VW9	CW13 CW28 CW31			CE11	60
1710	ΤΡΙΧΛΩΡΟΑΙΘΑΛΕΝΙΟ	6.1	T1	III	6.1		5 L	P001 IBC03 LP01 R001		MP19	T4	TP1	L4BH	TU15	2	W12		CW13 CW28 CW31			CE8	60
1711	ΕΥΛΙΜΙΝΑ, ΥΓΡΑ	6.1	T1	II	6.1		100 ml	P001 IBC02		MP15	T7	TP2	L4BH	TU15	2			CW13 CW28 CW31			CE5	60
1712	ΑΡΣΕΝΙΚΙΚΟΣ ΨΕΥΔΑΡΓΥΡΟΣ, ΑΡΣΕΝΙΤΗΣ ΤΟΥ ΨΕΥΔΑΡΓΥΡΟΥ ή ΜΕΙΓΜΑ ΑΡΣΕΝΙΚΙΚΟΥ ΨΕΥΔΑΡΓΥΡΟΥ ΚΑΙ ΑΡΣΕΝΙΤΗΣ ΤΟΥ ΨΕΥΔΑΡΓΥΡΟΥ	6.1	T5	II	6.1		500 g	P002 IBC08	B4	MP10	T3	TP33	SGAH	TU15	2	W11		CW13 CW28 CW31			CE9	60
1716	ΚΥΑΝΟΧΟΣ ΨΕΥΔΑΡΓΥΡΟΣ	6.1	T5	I	6.1		0	P002 IBC07		MP18	T6	TP33	S10AH	TU15	1	W10		CW13 CW28 CW31				66
1714	ΦΩΣΦΟΡΟΥΧΟΣ ΨΕΥΔΑΡΓΥΡΟΣ	4.3	WT2	I	4.3-6.1		0	P403		MP2					1	W1		CW23 CW28			X462	83
1715	ΘΕΙΚΟΣ ΑΝΥΔΡΤΗΣ	8	CF1	II	8+3		1 L	P001 IBC02		MP15	T7	TP2	L4BN		2						CE6	80
1716	ΑΚΕΤΥΛΟΒΡΩΜΙΔΙΟ	8	C3	II	8		1 L	P001 IBC02		MP15	T8	TP2	L4BN		2						CE6	80

UN Αριθμ.	Όνομα και περιγραφή	Κλάση	Κωδικός Τυποποίησης	Ομάδα Συσκευασίας	Επικέτες	Ειδικές διατάξεις	Παραρτημένες και εξαρτημένες παροχές	Συσκευασία			Φορητές δεξαμενές και εμπορευματοκιβώτια μεταφορές χύμα	Δεξαμενές RID		Κατηγορία μεταφορές	Ειδικές διατάξεις μεταφορές			Επιπλέον Δέματα	Αριθμ. Ανανώσεων κινδύνου
								Οδηγίες συσκευασίας	Ειδικές διατάξεις συσκευασίας	Διατάξεις μικτής συσκευασίας		Οδηγίες	Κωδικός δεξαμενής		Κόδια	Χύμα	Φορητοί, εκφορτωτή και χειρισμός		
	3.1.2	2.2	2.1.1.3		5.2.2	3.3	3.4.6/3.5.1.2	4.1.4	4.1.4	4.1.10	4.2.5.2, 7.3.2	4.2.5.3	4.3	1.1.3.10	7.2.4	7.3.3	7.5.11	7.6	5.3.2.3
(1)		(3a)	(3b)	(4)	(5)	(6)	(7a)	(8)	(9a)	(9b)	(10)	(11)	(12)	(15)	(16)	(17)	(18)	(19)	(20)
1717	ΑΚΕΤΥΛΟΧΩΡΙΔΙΟ	3	FC	II	3+8		1 L	P001 IBC02		MP19	T8	TP2	L4BH	2				CE7	X338
1718	ΟΙΝΟ ΦΩΣΦΟΡΙΚΟ ΒΟΥΤΥΛΙΟ	8	C3	III	8		5 L	P001 IBC03 LP01 R001		MP19	T4	TP1	L4BN	3	W12			CE8	80
1719	ΚΑΥΣΤΙΚΟ ΑΚΑΛΙΚΟ ΥΓΡΟ, Ε.Α.Ο.	8	C5	II	8	274	1 L	P001 IBC02		MP15	T11	TP2 TP27	L4BN	2				CE6	80
1719	ΚΑΥΣΤΙΚΟ ΑΚΑΛΙΚΟ ΥΓΡΟ, Ε.Α.Ο.	8	C5	III	8	274	5 L	P001 IBC03 R001		MP19	T7	TP1 TP28	L4BN	3	W12			CE8	80
1722	ΧΛΟΡΟΦΟΡΜΙΚΟΣ ΑΛΥΜΝΙΟΣ ΤΕΡΑΣ	6.1	TFC	I	6.1+3+8		0	P001		MP8 MP17	T14	TP2	L10CH	1			CW13 CW28 CW31		668
1723	ΙΩΔΙΟΥΧΟ ΑΛΥΜΝΙΟ	3	FC	II	3+8		1 L	P001 IBC02		MP19	T7	TP2	L4BH	2				CE7	338
1724	ΑΛΥΜΝΙΟΤΡΙΧΛΩΡΟΣ/ΑΜΝΙΟ, ΣΤΑΘΕΡΟΠΟΙΗΜΕΝΟ	8	CF1	II	8+3		0	P010		MP15	T10	TP7	L4BN	2				CE6	X839
1725	ΒΡΩΜΙΟΥΧΟ ΑΛΟΥΜΙΝΙΟ, ΑΝΥΔΡΟ	8	C2	II	8	588	1 kg	P002 IBC08	B4	MP10	T3	TP33	SGAN	2	W11			CE10	80
1726	ΧΛΟΡΙΟΥΧΟ ΑΛΟΥΜΙΝΙΟ, ΑΝΥΔΡΟ	8	C2	II	8	588	1 kg	P002 IBC08	B4	MP10	T3	TP33	SGAN	2	W11			CE10	80
1727	ΥΔΡΟΔΙΦΘΟΡΙΟΥΧΟ ΑΙΜΩΝΙΟ, ΣΤΕΡΕΟ	8	C2	II	8		1 kg	P002 IBC08	B4	MP10	T3	TP33	SGAN	2	W11			CE10	80
1728	ΑΜΥΛΟΤΡΙΧΛΩΡΟΣ/ΑΜΝΙΟ	8	C3	II	8		0	P010		MP15	T10	TP2 TP7	L4BN	2				CE6	X80

ΕΦΗΜΕΡΙΣ ΤΗΣ ΚΥΒΕΡΝΗΣΕΩΣ (ΤΕΥΧΟΣ ΔΕΥΤΕΡΟ)

37657

UN Αριθμ.	Όνομα και περιγραφή	Κλάση	Κωδικός Ταξινόγησης	Ομάδα Συσκευασίας	Επικέτες	Ειδικές διατάξεις	Περιορισμένες και εξαιρεμένες ποσότητες	Συσκευασία				Φορητές δεξαμενές και εμπορευματοκιβώτια μεταφορές χύλια	Διέξοιμες RID			Κατηγορία μεταφορές	Ειδικές διατάξεις μεταφορές			Επιτόνια δέματα	Αριθμ. Αναγνώρισης κινδύνου
								Οδινές συσκευασίας	Ειδικές διατάξεις συσκευασίας	Διατάξεις μικτής συσκευασίας	Οδινές		Ειδικές διατάξεις	Κωδικός δεξαμενής	Κλάση		Χύλια	Φορητή, εκφόρτιση και χειρισμός	Κόδα		
	3.1.2	2.2	2.2	2.1.1.3	5.2.2	3.3	3.4.6/3.5.1.2	4.1.4	4.1.4	4.1.10	4.2.5.2, 7.3.2	4.2.5.3	4.3	4.3.5, 6.8.4	1.1.3.1(c)	7.2.4	7.3.3	7.5.11	7.6	5.3.2.3	
(1)	(2)	(3a)	(3b)	(4)	(5)	(6)	(7a)	(8)	(9a)	(9b)	(10)	(11)	(12)	(13)	(15)	(16)	(17)	(18)	(19)	(20)	
1729	ΑΝΙΣΟΥΛΟΧΛΟΡΙΔΙΟ	8	C4	II	8		1 kg	P002 IBC08	B4	MP10	T3	TP33	SGAN L4BN		W11				CE10	80	
1730	ΠΕΝΤΑΧΛΟΡΙΟΥΧΟ ΑΝΤΙΜΟΝΙΟΥ ΥΓΡΟ	8	C1	II	8		1 L	P001 IBC02		MP15	T7	TP2	L4BN						CE6	X80	
1731	ΔΙΑΛΥΜΑ ΠΕΝΤΑΧΛΟΡΙΟΥΧΟΥ ΑΝΤΙΜΟΝΙΟΥ	8	C1	II	8		1 L	P001 IBC02		MP15	T7	TP2	L4BN						CE6	80	
1731	ΔΙΑΛΥΜΑ ΠΕΝΤΑΧΛΟΡΙΟΥΧΟΥ ΑΝΤΙΜΟΝΙΟΥ	8	C1	III	8		5 L	P001 IBC03 LP01 R001		MP19	T4	TP1	L4BN		W12				CE6	80	
1732	ΠΕΝΤΑΦΘΟΡΙΟΥΧΟ ΑΝΤΙΜΟΝΙΟ	8	CT1	II	8+6.1		1 L	P001 IBC02		MP15	T7	TP2	L4BN					CW13 CW28	CE6	86	
1733	ΤΡΙΧΛΟΡΙΟΥΧΟ ΑΝΤΙΜΟΝΙΟ	8	C2	II	8		1 kg	P002 IBC08	B4	MP10	T3	TP33	SGAN L4BN		W11				CE10	80	
1736	ΧΛΟΡΙΟΥΧΟ ΒΕΝΖΟΛΙΟ	8	C3	II	8		1 L	P001 IBC02		MP15	T8	TP2	L4BN						CE6	80	
1737	ΒΕΝΖΥΛΟΒΡΩΜΙΔΙΟ	6.1	TC1	II	6.1+8		0	P001 IBC02		MP15	T8	TP2	L4BH	TU15					CW13 CW28 CW31	CE5	68
1738	ΒΕΝΖΥΛΟΧΛΟΡΙΔΙΟ	6.1	TC1	II	6.1+8		0	P001 IBC02		MP15	T8	TP2	L4BH	TU15					CW13 CW28 CW31	CE5	68
1739	ΧΛΟΡΟΦΟΡΜΙΚΟΣ ΒΕΝΖΥΛΕΣΤΕΡΑΣ	8	C9	I	8		0	P001		MP8 MP17	T10	TP2	L10BH	TU38 TE22						88	
1740	ΥΔΡΟΔΙΦΘΟΡΕΛΙΑ, Ε.Α.Ο.	8	C2	II	8	5.17	1 kg	P002 IBC08	B4	MP10	T3	TP33	SGAN		W11				CE10	80	

UN Αριθμ.	Όνομα και περιγραφή	Κλάση	Κατηγορία Τυφών-Συσκευάσιμης	Επίκετες	Ειδικές διατάξεις	Παραρτημένες και εξαρτημένες προδιαπίτες	Συσκευασία			Φορητές δεξαμερές και εμπροσθιοποικύβια μεταφορές χύμα	Δεξαμενές RID			Κατηγορία μεταφορές	Ειδικές διατάξεις μεταφορές			Επιμόναρα δάματα	Αριθμ. Αναφοράς στις κινδύνου
							Οδηγίες συσκευασίας	Ειδικές διατάξεις συσκευασίας	Διατάξεις μικτής συσκευασίας		Οδηγίες	Ειδικές διατάξεις	Κωδικός δεξαμενής		Κόλλα	Χύμα	Φόρτιση, εκφόρτιση και χειρισμός		
	3.1.2	2.2	2.1.1.3	5.2.2	3.3	3.4.6/3.5.1.2	4.1.4	4.1.4	4.1.10	4.2.5.2, 7.3.2	4.2.5.3	4.3	4.3.5, 6.6.4	1.1.3.1(c)	7.2.4	7.3.3	7.5.11	7.6	5.3.2.3
(1)		(3a)	(4)	(5)	(6)	(7a)	(8)	(9a)	(9b)	(10)	(11)	(12)	(13)	(15)	(16)	(17)	(18)	(19)	(20)
1740	ΥΔΡΟΔΙΦΘΟΡΙΔΙΑ, Ε.Α.Ο.	8	C2	III	8	5 kg	P002 IBC08 LP02 R001	B3	MP10	T1	TP33	SGAV		3	WI9			CE11	80
1741	ΤΡΙΧΛΩΡΙΔΙΟ ΤΟΥ ΒΑΡΙΟΥ	2	2TC			0	P200		MP9	(M)				1					268
1742	ΣΥΜΠΛΩΚΟ ΤΡΙΦΘΟΡΙΟΥΧΟΥ ΒΟΡΙΟΥ ΚΑΙ ΟΞΙΔΙΟΥ ΟΞΕΩΣ	8	C3	II	8	1 L	P001 IBC02		MP15	T8	TP2	L4BN		2				CE6	80
1743	ΣΥΜΠΛΩΚΟ ΤΡΙΦΘΟΡΙΟΥΧΟΥ ΒΟΡΙΟΥ ΚΑΙ ΠΡΟΠΙΟΝΙΚΟΥ ΟΞΕΩΣ	8	C3	II	8	1 L	P001 IBC02		MP15	T8	TP2	L4BN		2				CE6	80
1744	ΒΡΩΜΙΟ ή ΔΙΑΛΥΜΑ ΒΡΩΜΙΟΥ	8	C11	I	8+6.1	0	P804		MP2	T22	TP2 TP10	L21DH(+)	TU14 TU33 TU36 TC5 TE21 TE22 TE25 TT2 TMS TMS	1					866
1745	ΠΕΝΤΑΦΘΟΡΙΟΥΧΟ ΒΡΩΜΙΟ	5.1	OTC	I	5.1+6.1+8	0	P200		MP2	T22	TP2	L10DH	TU3 TU38 TE16 TE22	1					568
1746	ΤΡΙΦΘΟΡΙΟΥΧΟ ΒΡΩΜΙΟ	5.1	OTC	I	5.1+6.1+8	0	P200		MP2	T22	TP2	L10DH	TU3 TU38 TE16 TE22	1					568

ΕΦΗΜΕΡΙΣ ΤΗΣ ΚΥΒΕΡΝΗΣΕΩΣ (ΤΕΥΧΟΣ ΔΕΥΤΕΡΟ)

37659

UN Αριθμ.	Όνομα και περιγραφή	Κλάση	Κωδικός Τεχνολογικής Συσκευής	Ομάδα Συσκευής	Επίκεντρο	Ειδικές διατάξεις	Περιορισμένες και εξεχόμενες ποσότητες	Συσκευασία				Φορητές δεξαμενές και εμπορευματοκιβώτια μεταφοράς χύμα			Δεξαμενές RID			Κατηγορία μεταφοράς	Ειδικές διατάξεις μεταφοράς			Επιπλέον δέματα	Αριθμ. Αναγνωρίσιμων κινδύνου		
								Οδηγίες συσκευασίας	Ειδικές διατάξεις συσκευασίας	Διατάξεις μικτής συσκευασίας	Οδηγίες	Ειδικές διατάξεις	Κωδικός δεξαμενής	Κωδικός δεξαμενής	Κλάση	Χύμα	Φόρτωση, εκφόρτωση και χειρισμός		Κλάση	Χύμα	Φόρτωση, εκφόρτωση και χειρισμός				
(1)	3.1.2	2.2	2.2	2.1.1.3	5.2.2	3.3	3.4.6/3.5.1.2	4.1.4	4.1.4	4.1.10	4.2.5.2, 7.3.2	4.2.5.3	4.3	4.3.5, 6.8.4	1.1.3.1c)	7.2.4	7.3.3	7.5.11	7.6	5.3.2.3					
1747	ΒΟΥΤΥΛΟΤΡΙΚΛΩΡΟΣΙΜΑΝΙΟ	8	0F1	II	8+3	(6)	(7a)	(8)	(9a)	(9b)	(10)	(11)	(12)	(13)	(15)	(16)	(17)	(18)	(19)	(20)					X83
1748	ΥΠΟΧΛΩΡΙΔΕΣ ΑΣΒΕΣΤΙΟ, ΞΗΡΟ ή ΜΕΓΜΑ ΥΠΟΧΛΩΡΙΔΟΥΣ ΑΣΒΕΣΤΙΟΥ, ΞΗΡΟ με περισσότερο από 35% διαβέσιμο χλώριο (8.8% διαβέσιμο οξυγόνο)	5.1	O2	II	5.1	314	1 kg	P002 IBC08	B4 B13	MP10			SGAN	TU3	2	W11		CW24 CW35	CE10	50					
1748	ΥΠΟΧΛΩΡΙΔΕΣ ΑΣΒΕΣΤΙΟ, ΞΗΡΟ ή ΜΕΓΜΑ ΥΠΟΧΛΩΡΙΔΟΥΣ ΑΣΒΕΣΤΙΟΥ, ΞΗΡΟ με περισσότερο από 35% διαβέσιμο χλώριο (8.8% διαβέσιμο οξυγόνο)	5.1	O2	III	5.1	316	5 kg	P002 IBC08 R001	B4 B13	MP10			SGAV	TU3	3			CW24 CW35	CE11	50					
1749	ΤΡΙΘΩΡΙΟΥΧΟ ΧΛΩΡΙΟ	2	2T0C		2,3+5,1+8 (+13)		0	P200		MP9	(M)		PXBH(M)	TU38 TE22 TE25 TM6	1			CW9 CW10 CW16 CW36		265					
1750	ΔΙΑΛΥΜΑ ΜΟΝΟΧΛΩΡΙΚΟΥ ΟΞΕΩΣ	6.1	TC1	II	6.1+8		100 ml	P001 IBC02		MP15	T7	TP2	L4BH	TU15	2			CW13 CW26 CW31	CE5	68					
1751	ΜΟΝΟΧΛΩΡΙΚΟ ΟΞΥ, ΣΤΕΡΕΟ	6.1	TC2	II	6.1+8		500 g	P002 IBC08	B4	MP10	T3	TP33	SGAH	TU15	2	W11		CW13 CW28 CW31	CE9	68					
1752	ΧΛΩΡΙΟΥΧΟ ΧΛΩΡΟΑΚΕΤΥΛΟ	6.1	TC1	I	6.1+8	354	0	P602		MP8 MP17	T20	TP35	L10CH	TU14 TU15 TU38 TE21 TE22	1			CW13 CW28 CW31	688						

UN Αριθμ.	Όνομα και περιγραφή	Κλάση	Κωδικός Τελικό-Σταθε- μής	Ομάδα Συσκευ- σίας	Επίπεδο	Ειδικές διατάξεις	Περιγραφή και εξαρτημα- τικές ποσότητες	Συσκευασία				Φορητές δεξαμενές και εμπορευματο- κιβώτια μεταφο- ρές χύμα		Δεξαμενές RID			Κατηγορίες μεταφο- ράς			Επιτόκιο δόματα	Αριθμ. Ανατύπω- σης στις κωδώνου
								Οδηγίες συσκευασίας	Ειδικές διατάξεις συσκευασίας	Διατάξεις μικτής συσκευασίας	Οδηγίες διατάξεις	Ειδικές διατάξεις	Κωδικός δεξαμενής	Ειδικές διατάξεις	Κόδα	Χύμα	Φόρτωση, εκφόρτωση και χειρισμός	(15)	(16)		
	3.1.2	2.2	2.2	2.1.1.3	5.2.2	3.3	3.4.6/3.5.1.2	4.1.4	4.1.4	4.1.10	4.2.5.2	4.2.5.3	4.3	4.3.5,6,8,4	1.1.3.1c)	7.2.4	7.3.3	7.5.11	7.6	5.3.2.3	
(1)	(2)	(3a)	(3b)	(4)	(5)	(6)	(7a)	(8)	(9a)	(9b)	(10)	(11)	(12)	(13)	(15)	(16)	(17)	(18)	(19)	(20)	
1753	ΧΛΟΡΟΦΑΙΝΥΛΟΤΡΙΧΛΟΡΟΣΙΛΑΝΙΟ	8	C3	II	8		0	E0		MP15	T10	TP2, TP7	L4BN		2				CE6	X80	
1754	ΧΛΟΡΟΣΥΛΦΟΝΙΚΟ ΟΞΥ (με ή χωρίς τριξείδιο του βρίου)	8	C1	I	8		0	E0		MP8, MP17	T20	TP2	L10BH	TU88, TE22	1					X88	
1755	ΔΙΑΛΥΜΑ ΧΡΩΜΙΚΟΥ ΟΞΕΟΣ	8	C1	II	8	518	1 L	E2		MP15	T8	TP2	L4BN		2				CE6	80	
1755	ΔΙΑΛΥΜΑ ΧΡΩΜΙΚΟΥ ΟΞΕΟΣ	8	C1	III	8	518	5 L	E1		MP19	T4	TP1	L4BN		3				CE6	80	
1756	ΦΩΣΦΟΡΙΧΟ ΧΡΩΜΙΟ, ΣΤΕΡΕΟ	8	C2	II	8		1 kg	E2	B4	MP10	T3	TP33	SGAN		2	W11			CE10	80	
1757	ΔΙΑΛΥΜΑ ΦΩΣΦΟΡΙΧΟΥ ΧΡΩΜΙΟΥ	8	C1	II	8		1 L	E2		MP15	T7	TP2	L4BN		2				CE6	80	
1757	ΔΙΑΛΥΜΑ ΦΩΣΦΟΡΙΧΟΥ ΧΡΩΜΙΟΥ	8	C1	III	8		5 L	E1		MP19	T4	TP1	L4BN		3	W12			CE6	80	
1758	ΟΞΥΧΛΩΡΙΟΥΧΟ ΧΡΩΜΙΟ	8	C1	I	8		0	E0		MP8, MP17	T10	TP2	L10BH	TU88, TE22	1				X88		
1759	ΔΙΑΒΡΩΤΙΚΑ ΣΤΕΡΕΑ, Ε.Α.Ο.	8	C10	I	8	274	0	E0		MP18	T6	TP33	S10AN, L10BH	TU88, TE22	1	W10			CE6	88	
1759	ΔΙΑΒΡΩΤΙΚΑ ΣΤΕΡΕΑ, Ε.Α.Ο.	8	C10	II	8	274	1 kg	E2	B4	MP10	T3	TP33	SGAN, L4BN		2	W11			CE10	80	
1759	ΔΙΑΒΡΩΤΙΚΑ ΣΤΕΡΕΑ, Ε.Α.Ο.	8	C10	III	8	274	5 kg	E1	B3	MP10	T1	TP33	SGAV, L4BN		3	WV9			CE11	80	

ΕΦΗΜΕΡΙΣ ΤΗΣ ΚΥΒΕΡΝΗΣΕΩΣ (ΤΕΥΧΟΣ ΔΕΥΤΕΡΟ)

37661

UN Αριθμ.	Όνομα και περιγραφή	Κλάση	Κωδικός Τυφίνωσης	Ομάδα Συσκευασίας	Επικέτες	Ειδικές διατάξεις	Περιορισμένες και εξαιρεμένες ποσότητες	Συσκευασία			Φορητές δεξαμενές και εμπορευματοκιβώτια μεταφορές χύμα		Δεξαμενές RID			Κατηγορία μεταφορές	Ειδικές διατάξεις μεταφορές			Επίπεδα δέματα	Αριθμ. Αναγνώρισης κινδύνου
								Οδόντες συσκευασίας	Ειδικές διατάξεις συσκευασίας	Διατάξεις για τις συσκευασίες	Οδόντες	Ειδικές διατάξεις	Κωδικός δεξαμενής	Ειδικές διατάξεις	Κόλια		Χύμα	Φόρτωση, εκφόρτωση και χειρισμός			
	3.1.2	2.2	2.2	2.1.1.3	5.2.2	3.3	3.4.6/3.5.1.2	4.1.4	4.1.4	4.1.10	4.2.5.2, 7.3.2	4.2.5.3	4.3	4.3.5, 6.8.4	1.1.3.1c)	7.2.4	7.3.3	7.5.11	7.6	5.3.2.3	
(1)	(2)	(3a)	(3b)	(4)	(5)	(6)	(7a)	(8)	(9a)	(9b)	(10)	(11)	(12)	(13)	(15)	(16)	(17)	(18)	(19)	(20)	
1760	ΔΙΑΒΡΩΤΙΚΑ ΥΓΡΑ, Ε.Α.Ο.	8	C9	I	8	274	0	P001	MP8 MP17	MP8 MP17	T14	TP2 TP27	L10BH	TU38 TE22	1					88	
1760	ΔΙΑΒΡΩΤΙΚΑ ΥΓΡΑ, Ε.Α.Ο.	8	C9	II	8	274	1 L	P001 IBC02	MP15	MP15	T11	TP2 TP27	L4BN		2				CE6	80	
1760	ΔΙΑΒΡΩΤΙΚΑ ΥΓΡΑ, Ε.Α.Ο.	8	C9	III	8	274	5 L	P001 IBC03 LP01 R001	MP19	MP19	T7	TP1 TP28	L4BN		3	W12			CE8	80	
1761	ΔΙΑΛΥΜΑ ΚΥΠΡΙΔΙΟΥΛΕΝΟΔΙΑΜΙΝΗΣ	8	CT1	II	8+6.1		1 L	P001 IBC02	MP15	MP15	T7	TP2	L4BN		2			CW13 CW28	CE6	86	
1761	ΔΙΑΛΥΜΑ ΚΥΠΡΙΔΙΟΥΛΕΝΟΔΙΑΜΙΝΗΣ	8	CT1	III	8+6.1		5 L	P001 IBC03 R001	MP19	MP19	T7	TP1 TP28	L4BN		3	W12		CW13 CW28	CE8	86	
1762	ΚΥΚΛΟΕΞΕΝΥΛΟΤΡΙΧΛΩΡΟΣΙΛΑΝΙΟ	8	C3	II	8		0	P010	MP15	MP15	T10	TP2 TP7	L4BN		2				CE6	X80	
1763	ΚΥΚΛΟΕΞΕΝΥΛΟΤΡΙΧΛΩΡΟΣΙΛΑΝΙΟ	8	C3	II	8		0	P010	MP15	MP15	T10	TP2 TP7	L4BN		2				CE6	X80	
1764	ΔΙΧΛΩΡΟΕΙΚΟ ΟΞΥ	8	C3	II	8		1 L	P001 IBC02	MP15	MP15	T8	TP2	L4BN		2				CE6	80	
1765	ΧΛΩΡΙΟΥΧΟ ΔΙΧΛΩΡΟΚΕΤΥΛΙΟ	8	C3	II	8		1 L	P001 IBC02	MP15	MP15	T7	TP2	L4BN		2				CE6	X80	
1766	ΔΙΧΛΩΡΟΦΑΙΝΥΛΟΤΡΙΧΛΩΡΟΣΙΛΑΝΙΟ	8	C3	II	8		0	P010	MP15	MP15	T10	TP2 TP7	L4BN		2				CE6	X80	
1767	ΔΙΑΙΘΥΛΟΔΙΧΛΩΡΟΣΙΛΑΝΙΟ	8	CF1	II	8+3		0	P010	MP15	MP15	T10	TP2 TP7	L4BN		2				CE6	X83	
1768	ΔΙΦΘΟΡΟΦΟΣ ΦΟΡΙΚΟ ΟΞΥ, ΑΝΥΔΡΟ	8	C1	II	8		1 L	P001 IBC02	MP15	MP15	T8	TP2	L4BN		2				CE6	80	

37662

ΕΦΗΜΕΡΙΣ ΤΗΣ ΚΥΒΕΡΝΗΣΕΩΣ (ΤΕΥΧΟΣ ΔΕΥΤΕΡΟ)

UN Αριθμ.	Όνομα και περιγραφή	Κλάση	Κωδικός Τυφίνου-Συσκευ-μής	Ομάδα Συσκευ-σίας	Επικέτες	Ειδικές διατά-ξεις	Περιορισμένες και εξαιρούμενες ποσότητες	Συσκευασία			Φορητές δεξαμενές και εμπορευματο-κρίβια μεταφο-ράς χύμα	Δεξιμένες RID				Κατηγορία μεταφο-ράς	Ειδικές διατάξεις μεταφοράς			Επιπλέοντα δέματα	Αριθμ. Αναγνώρι-σής κινδύνου
								Οδηγίες συσκευασίας	Ειδικές διατάξεις συσκευασίας	Διατάξεις για τις συσκευασίες		Οδηγίες	Ειδικές διατάξεις	Κωδικός δεξαμενής	Ειδικές διατάξεις		Κόδα	Χύμα	Φόρτωση, εκφόρτωση και χειρισμός		
	3.1.2		2.2	2.1.1.3	5.2.2	3.3	3.4.6/3.5.1.2	4.1.4	4.1.4	4.1.10	4.2.5.2, 4.2.5.3, 7.3.2	4.3	4.3.5, 6.6.4	1.1.3.10	7.2.4	7.3.3	7.5.11	7.6	5.3.2.3		
(1)	(2)	(3a)	(3b)	(4)	(5)	(6)	(7a)	(8)	(8a)	(9b)	(10)	(11)	(12)	(13)	(16)	(17)	(18)	(19)	(20)		
1769	ΔΙΦΑΙΝΥΛΟΔΙΧΛΟΡΟΣΙΛΑΝΙΟ	8	C3	II	8		0	P010		MP15	T10	TP2 TP7	L4BN					CE6	X80		
1770	ΒΡΩΜΙΟΥΧΟ ΔΙΦΑΙΝΥΛΟΜΕΘΥΛΙΟ	8	C10	II	8		1 kg	P002 IBC08	B4	MP10	T3	TP33	SGAN L4BN		W11			CE10	80		
1771	ΔΙΔΕΚΥΛΟΤΡΙΧΛΟΡΟΣΙΛΑΝΙΟ	8	C3	II	8		0	P010		MP15	T10	TP2 TP7	L4BN					CE6	X80		
1773	ΤΡΙΧΛΟΡΟΥΧΟΣ ΣΙΔΗΡΟΣ, ΑΝΥΔΡΟΣ	8	C2	III	8	580	5 kg	P002 IBC08 LP02 R001	B3	MP10	T1	TP33	SGAV		VW9			CE11	80		
1774	ΓΟΜΩΣΕΙΣ ΠΥΡΟΣΒΕΣΤΗΡΩΝ, διαβρωτικό υγρό	8	C11	II	8		1 L	P001	PP4									CE6	80		
1775	ΦΟΦΟΒΟΡΙΚΟ ΟΞΥ	8	C1	II	8		1 L	P001 IBC02		MP15	T7	TP2	L4BN					CE6	80		
1776	ΦΟΦΟΡΩΔΩΣ ΦΟΡΙΚΟ ΟΞΥ, ΑΝΥΔΡΟ	8	C1	II	8		1 L	P001 IBC02		MP15	T8	TP2	L4BN					CE6	80		
1777	ΦΟΦΟΡΟΣΟΥΛΦΟΝΙΚΟ ΟΞΥ	8	C1	I	8		0	P001		MP8 MP17	T10	TP2	L10BH	TU38 TE22					88		
1778	ΦΟΦΟΡΟΥΡΙΤΙΚΟ ΟΞΥ	8	C1	II	8		1 L	P001 IBC02		MP15	T8	TP2	L4BN					CE6	80		
1779	ΜΥΡΜΗΚΙΚΟ ΟΞΥ, με περισσότερο από 85% οξύ κατά βάρος	8	CF1	II	8+3		1 L	P001 IBC02		MP15	T7	TP2	L4BN					CE6	83		
1780	ΦΟΥΜΑΡΥΛΟΧΛΟΡΙΔΙΟ	8	C3	II	8		1 L	P001 IBC02		MP15	T7	TP2	L4BN					CE6	80		
1781	ΔΕΚΑΕΥΛΟΤΡΙΧΛΟΡΟΣΙΛΑΝΙΟ	8	C3	II	8		0	P010		MP15	T10	TP2 TP7	L4BN					CE6	X80		
1782	ΕΞΑΦΟΡΦΩΔΩΣ ΦΟΡΙΚΟ ΟΞΥ	8	C1	II	8		1 L	P001 IBC02		MP15	T8	TP2	L4BN					CE6	80		

ΕΦΗΜΕΡΙΣ ΤΗΣ ΚΥΒΕΡΝΗΣΕΩΣ (ΤΕΥΧΟΣ ΔΕΥΤΕΡΟ)

37663

UN Αριθμ.	Όνομα και περιγραφή	Κλάση	Κωδικός Ταξινό-Συσκευ-μής	Ομάδα Συσκευ-σίας	Ετικέτες	Ειδικές διατά-ξεις	Περιορισμένες και εξαίρου-μενες προ-σότητες	Συσκευασία			Φορητές δέξι-μενες και εμπορευματο-κρίβλια μεταφο-ρές χύμα	Δέξι-μενες RID		Κατηγορία μεταφο-ράς	Ειδικές διατάξεις μεταφο-ράς			Επείγουσα δέξι-ματα	Αριθμ. Αναγνώρι-σής κινδύνου		
								Οδηγίες συσκευασίας	Ειδικές διατάξεις συσκευασίας	Διατάξεις μητικής συσκευασίας		Οδηγίες	Ειδικές διατάξεις		Κωδικός δέξι-μενης	Κόβια	Χύμα			Φόρτωση, εκφόρτωση και χειρισμός	
	3.1.2	2.2	2.2	2.1.1.3	5.2.2	3.3	3.4.6/3.5.1.2	(8)	4.1.4	4.1.10	4.2.5.2, 7.3.2	(10)	(11)	4.3	4.3.5, 6.6.4	1.1.3.1c	7.2.4	7.3.3	7.5.11	7.6	5.3.2.3
(1)		(8a)	(8b)	(4)	(5)	(6)	(7a)	(7b)		(9a)	(9b)	(10)	(11)	(12)	(13)	(15)	(16)	(17)	(18)	(19)	(20)
1783	ΔΙΑΛΥΜΑ ΕΞΑΜΕΘΥΛΕΝΟΔΙΑΜΙΝΗΣ	8	C7	II	8		1 L	P001 IBC02		MP15	T7	TP2	L4BN			2				CE6	80
1783	ΔΙΑΛΥΜΑ ΕΞΑΜΕΘΥΛΕΝΟΔΙΑΜΙΝΗΣ	8	C7	III	8		5 L	P001 IBC03 LP01 R001		MP19	T4	TP1	L4BN			3	W12			CE6	80
1784	ΕΞΥΔΡΟΧΛΩΡΙΔΙΟ	8	C3	II	8		5 L	P010		MP15	T10	TP2 TP7	L4BN			2				CE6	X80
1786	ΜΕΓΜΑ ΥΔΡΟΦΟΡΙΚΟΥ ΟΞΕΟΣ ΚΑΙ ΦΩΣΦΟΡΙΚΟΥ ΟΞΕΟΣ	8	C11	I	8+6.1		0	P001		MP8 MP17	T10	TP2	L10DH	TU14 TU98 TE21 TE22 TT4		1			CW13 CW28		886
1787	ΥΔΡΟΪΩΔΙΚΟ ΟΞΥ	8	C1	II	8		1 L	P001 IBC02		MP15	T7	TP2	L4BN			2				CE6	80
1787	ΥΔΡΟΪΩΔΙΚΟ ΟΞΥ	8	C1	III	8		5 L	P001 IBC03 LP01 R001		MP15	T4	TP1	L4BN			3	W12			CE6	80
1788	ΥΔΡΟΒΡΩΜΙΚΟ ΟΞΥ	8	C1	II	8	519	1 L	P001 IBC02		MP19	T7	TP2	L4BN			2				CE6	80
1788	ΥΔΡΟΒΡΩΜΙΚΟ ΟΞΥ	8	C1	III	8	519	5 L	P001 IBC03 LP01 R001		MP19	T4	TP1	L4BN			3	W12			CE6	80
1789	ΥΔΡΟΧΛΩΡΙΔΙΚΟ ΟΞΥ	8	C1	II	8	520	1 L	P001 IBC02		MP15	T8	TP2	L4BN			2				CE6	80

37664

ΕΦΗΜΕΡΙΣ ΤΗΣ ΚΥΒΕΡΝΗΣΕΩΣ (ΤΕΥΧΟΣ ΔΕΥΤΕΡΟ)

UN Αριθμ.	Όνομα και περιγραφή	Κλάση	Κωδικός Ταξινό- μησης	Ομάδα Συσκευ- ασίας	Επίπεδο	Ειδικές διατά- ξεις	Περιορισμένες και εξαρτηρούμενες ποσότητες	Συσκευασία			Φορητές δεξαμενές και εξαρτηρούμε- να μεταφο- ράς χύμα		Κωδικός δεξαμενής	Δεξαμενές RID	Κατηγορία μεταφο- ράς	Ειδικές διατάξεις μεταφοράς			Επιστολάτα όθια	Αριθμ. Αναχωρή- σης κινδύνου		
								Οδηγίες συσκευασίας	Ειδικές διατάξεις συσκευασίας	Διατάξεις μικτής συσκευ- ασίας	Οδηγίες	Ειδικές διατάξεις				Κόλλα	Χύμα	Φόρτωση, εκφόρτωση και χειρισμός				
(1)	3.1.2	2.2	2.2	2.1.1.3	5.2.2	3.3	3.4.6/3.5.1.2	4.1.4	4.1.4	4.1.1.0	4.2.5.2, 7.3.2	4.2.5.3	4.3	4.3.5, 6.8.4	1.1.3.16)	7.2.4	7.3.3	7.5.11	7.6	5.3.2.3		
1789	ΥΔΡΟΧΛΩΡΙΚΟ ΟΞΥ	8	C1	III	8	520	5 L	P001 IBC03 LP01 R001	(8a)	MP19	T4	TP1	L4BN	(13)	3	W12	(16)	(17)	(18)	(19)	CE6	80
1790	ΥΔΡΟΦΘΟΡΙΚΟ ΟΞΥ με περισσότερο από 85% υδροφθορικό οξύ	8	CT1	I	8+6.1	640I	0	P602		MP2	T10	TP2	L21DH(+)	TU14 TU84 TU88 TC1 TE17 TE21 TE22 TE23 TT4 TT9	1		CW13 CW28			886		
1790	ΥΔΡΟΦΘΟΡΙΚΟ ΟΞΥ με περισσότερο από 60% αλλά όχι περισσότερο από 85% υδροφθορικό οξύ	8	CT1	I	8+6.1	640J	0	P001	PP81	MP8 MP17	T10	TP2	L10DH	TU14 TU88 TE21 TE22 TT4	1		CW13 CW28			886		
1790	ΥΔΡΟΦΘΟΡΙΚΟ ΟΞΥ με όχι περισσότερο από 60% υδροφθορικό οξύ	8	CT1	II	8+6.1		1 L	P001 IBC02		MP15	T8	TP2	L4DH	TU14 TE17 TE21 TT4	2		CW13 CW28			86		
1791	ΥΠΟΧΛΩΡΙΩΔΕΣ ΔΙΑΛΥΜΑ	8	C9	II	8	521	1 L	P001 IBC02	PP10 B5	MP15	T7	TP2 TP24	L4BN(+)	TE11	2					CE6	80	

ΕΦΗΜΕΡΙΣ ΤΗΣ ΚΥΒΕΡΝΗΣΕΩΣ (ΤΕΥΧΟΣ ΔΕΥΤΕΡΟ)

37665

UN Αριθμ.	Όνομα και περιγραφή	Κλάση	Κωδικός Τυπών-Συσκευασίας	Ομάδα Συσκευασίας	Επικέτες	Ειδικές διατάξεις	Περιορισμένες και εξαιρεμένες ποσότητες	Συσκευασία			Φορητές δεξαμενές και εμπορευματοκιβώτια μεταφοράς χύμα		Κατηγορία μεταφοράς	Ειδικές διατάξεις μεταφοράς			Επιπλέον δέματα	Αριθμ. Αναγνώρισης κινδύνου			
								Οδηγίες συσκευασίας	Ειδικές διατάξεις συσκευασίας	Διατάξεις μητέρας συσκευασίας	Οδηγίες	Ειδικές διατάξεις		Κωδικός δεξαμενής	Δεξαμενές RID	Κώδικας			Χύμα	Φόρτωση, εκφόρτωση και χειρισμός	
	3.1.2		2.2	2.1.1.3	5.2.2	3.3	3.4.6/3.5.1.2	4.1.4	4.1.4	4.1.10	4.2.5.2, 7.3.2	4.2.5.3	4.3	4.3.5, 6.8.4	1.1.3.10	7.2.4	7.3.3	7.5.11	7.6	5.3.2.3	
(1)																					
1791	ΥΠΟΧΛΩΡΙΔΙΕΣ ΔΙΑΛΥΜΑ	8	C9	III	8	521	5 L	P001 IBC02 LP01 R001	B5	MP19	T4	TP2 TP24	L4BV(+)	TE11	3						80
1792	ΜΟΝΟΧΛΩΡΙΔΙΟ ΙΩΔΙΟ, ΣΤΕΡΕΟ	8	C2	II	8		1 kg	P001 IBC08	B4	MP10	T7	TP2	SGAN L4BN		2	W11					80
1793	ΘΕΙΝΟ ΦΩΣΦΟΡΙΚΟ ΤΡΙΠΡΟΠΥΛΙΟ	8	C3	III	8		5 L	P001 IBC02 LP01 R001		MP19	T4	TP1	L4BN		3						80
1794	ΘΕΙΙΚΟΣ ΜΟΛΥΒΔΟΣ με περισσότερο από 3% ελεύθερο οξύ	8	C2	II	8	591	1 kg	P002 IBC08	B4	MP10	T3	TP33	SGAN		2	W11	VW9				80
1796	ΜΕΓΙΜΑ ΟΞΕΩΣ ΝΙΤΡΩΣΕΩΣ με περισσότερο από 50% νιτρικό οξύ	8	CO1	I	8+5.1		0	P001		MP8 MP17	T10	TP2	L10BH	TU38 TC6 TE22 TT1	1			CW24			885
1796	ΜΕΓΙΜΑ ΟΞΕΩΣ ΝΙΤΡΩΣΕΩΣ με όχι περισσότερο από 50% νιτρικό οξύ	8	C1	II	8		1 L	P001 IBC02		MP15	T8	TP2	L4BN		2			CW24			80
1798	ΝΙΤΡΟΥΔΟΧΛΩΡΙΚΟ ΟΞΥ	8	CO1																		
1799	ΕΝΝΕΑΥΛΟΤΡΙΧΛΩΡΙΟΣ/ΛΑΝΙΟ	8	C3	II	8		0	P010		MP15	T10	TP2 TP7	L4BN		2						X80
1800	ΔΕΚΑΟΚΤΥΛΟΤΡΙΧΛΩΡΙΟΣ/ΛΑΝΙΟ	8	C3	II	8		0	P010		MP15	T10	TP2 TP7	L4BN		2						X80
1801	ΟΚΤΥΛΟΤΡΙΧΛΩΡΙΟΣ/ΛΑΝΙΟ	8	C3	II	8		0	P010		MP15	T10	TP2 TP7	L4BN		2						X80
1802	ΥΠΕΡΧΛΩΡΙΚΟ ΟΞΥ με όχι περισσότερο από 50% οξύ, κατά βάρος	8	CO1	II	8+5.1	522	1 L	P001 IBC02		MP3	T7	TP2	L4BN		2			CW24			85

ΑΠΑΝΤΩΝΕΤΑΙ Η ΜΕΤΑΦΟΡΑ

37666

ΕΦΗΜΕΡΙΣ ΤΗΣ ΚΥΒΕΡΝΗΣΕΩΣ (ΤΕΥΧΟΣ ΔΕΥΤΕΡΟ)

UN Αριθμ.	Όνομα και περιγραφή	Κλάση	Κωδικός Τελών-Σταθευ-μηνής	Ομάδα	Επίπεδο	Ειδικός διατάξ-ξεις	Περιορισμένες και εξαιρετικές ποσότητες	Συσκευασία				Φορητές δεξαμενές και εμπορευματο-κβήλια μεταφο-ράς χύμα	Δεξαμενές RID		Κατηγορία μεταφο-ράς	Ειδικές διατάξεις μεταφοράς			Αριθμ. Αναγνώρι-σης στις κινδύνου	
								Οδηγίες συσκευασίας	Ειδικές διατάξεις συσκευασίας	Διατάξεις μικτής συσκευασίας	Οδηγίες		Ειδικές διατάξεις	Κωδικός δεξαμενής		Κόλλα	Χύμα	Φόρτωση, εκφόρτωση και χειρισμός		
(1)	(2)	(3a)	(3b)	(4)	(5)	(6)	(7a)	(8)	(9a)	(9b)	(10)	(11)	(12)	(13)	(15)	(16)	(17)	(18)	(19)	(20)
1803	3.1.2 (2) ΦΑΙΝΟΛΩΣΔΥΛΦΟΝΙΚΟ ΟΞΥ, ΥΓΡΟ	8	C3	II	8	(6)	1L E2	P001 IBC02		MP15	T7	TP2	L4BN	(13)	2				CE6	80
1804	ΦΑΙΝΥΛΟΤΡΙΧΛΟΡΟΣΙΛΑΝΙΟ	8	C3	II	8		0 E0	P010		MP15	T10	TP2 TP7	L4BN		2				CE6	X80
1805	ΦΩΣΦΟΡΙΚΟ ΟΞΥ, ΔΙΑΛΥΜΑ	8	C1	III	8		5L E1	P001 IBC03 LP01 R001		MP19	T4	TP1	L4BN		3	W12			CE6	80
1806	ΠΕΝΤΑΧΛΟΡΙΟΥΧΟΣ ΦΩΣΦΟΡΟΣ	8	C2	II	8		1kg E2	P002 IBC08	B4	MP10	T3	TP33	SGAN		2	W11			CE10	80
1807	ΠΕΝΤΟΞΕΙΜΙΟ ΤΟΥ ΦΩΣΦΟΡΟΥ	8	C2	II	8		1kg E2	P002 IBC08	B4	MP10	T3	TP33	SGAN		2	W11			CE10	80
1808	ΤΡΙΒΡΩΜΙΟΥΧΟΣ ΦΩΣΦΟΡΟΣ	8	C1	II	8		1L E2	P001 IBC02		MP15	T7	TP2	L4BN		2				CE6	X80
1809	ΤΡΙΧΛΟΡΙΟΥΧΟΣ ΦΩΣΦΟΡΟΣ	6.1	TC3	I	6.1+8	354	0 E0	P602		MP8 MP17	T20	TP2 TP35	L10CH	TU14 TU15 TU88 TEZ1 TEZ2	1			CW13 CW28 CW31	688	
1810	ΟΞΥΧΛΟΡΙΟΥΧΟΣ ΦΩΣΦΟΡΟΣ	6.1	TC3	I	6.1+8	354	0 E0	P602		MP8 MP17	T20	TP2 TP35	L10CH	TU14 TU15 TU88 TEZ1 TEZ2	1			CW13 CW28 CW31	X688	
1811	ΥΔΡΟΔΙΦΦΟΡΙΟΥΧΟ ΚΑΛΙΟ, ΣΤΕΡΕΟ	8	CT2	II	8+6.1		1kg E2	P002 IBC08	B4	MP10	T3	TP33	SGAN		2	W11			CW13 CW28	86

ΕΦΗΜΕΡΙΣ ΤΗΣ ΚΥΒΕΡΝΗΣΕΩΣ (ΤΕΥΧΟΣ ΔΕΥΤΕΡΟ)

37667

UN Αριθμ.	Όνομα και περιγραφή	Κλάση	Κωδικός Ταξινόμησης	Ομάδα Συσκευασίας	Επικέτες	Ειδικές διατάξεις	Παρορισμένες και εξαιρεμένες ποσότητες	Συσκευασία			Φορητές δεξαμενές και εμπορευματοκιβώτια μεταφορές χύμα	Δεξαμενές RID		Κατηγορία μεταφορές	Ειδικές διατάξεις μεταφορές			Επιπλέον Δέματα	Αριθμ. Ανανώσεων κινδύνου	
								Οδηγίες συσκευασίας	Ειδικές διατάξεις συσκευασίας	Διατάξεις μικτής συσκευασίας		Οδηγίες	Ειδικές διατάξεις		Κυβικός δεξαμενής	Ειδικές διατάξεις	Κόδια			Χύμα
	3.1.2	2.2	2.2	2.1.1.3	5.2.2	3.3	3.4.6/3.5.1.2	4.1.4	4.1.4	4.1.10	4.2.5.2, 7.3.2	4.2.5.3	4.3	4.3.5, 6.8.4	1.1.3.10	7.2.4	7.3.3	7.5.11	7.6	5.3.2.3
(1)		(3a)	(3b)	(4)	(5)	(6)	(7a)	(8)	(9a)	(9b)	(10)	(11)	(12)	(13)	(15)	(16)	(17)	(18)	(19)	(20)
1812	ΦΘΟΡΙΟΥΧΟ ΚΑΛΙΟ, ΣΤΕΡΕΟ	6.1	15	III	6.1		5 kg	P002 IBC08 LP02 R001	B3	MP10	T1	TP33	SGAH	TU15	2	VW9	CW13 CW28 CW31	CE11		60
1813	ΥΔΡΟΕΙΔΙΟ ΤΟΥ ΚΑΛΙΟΥ, ΣΤΕΡΕΟ	8	C6	II	8		1 kg	P002 IBC08	B4	MP10	T3	TP33	SGAN		2	W11		CE10		80
1814	ΔΙΑΛΥΜΑ ΥΔΡΟΕΙΔΙΟΥ ΤΟΥ ΚΑΛΙΟΥ	8	C5	II	8		1 L	P001 IBC02		MP15	T7	TP2	L4BN		2			CE6		80
1814	ΔΙΑΛΥΜΑ ΥΔΡΟΕΙΔΙΟΥ ΤΟΥ ΚΑΛΙΟΥ	8	C5	III	8		5 L	P001 IBC03 LP01 R001		MP19	T4	TP1	L4BN		3	W12		CE8		80
1815	ΠΡΟΠΙΟΝΥΛΟΧΛΩΡΙΔΙΟ	3	FC	II	3+8		1 L	P001 IBC02		MP19	T7	TP1	L4BH		2			CE7		338
1816	ΠΡΟΠΥΛΟ ΤΡΙΧΛΩΡΟΣ/ΛΑΝΙΟ	8	CF1	II	8+3		0	P010		MP15	T10	TP2 TP7	L4BN		2			CE6		X83
1817	ΠΥΡΟΣΟΥΛΦΟΥΡΥΛΟΧΛΩΡΙΔΙΟ	8	C1	II	8		1 L	P001 IBC02		MP15	T8	TP2	L4BN		2			CE6		X80
1818	ΤΕΤΡΑΧΛΩΡΙΟΥΧΟ ΠΥΡΙΤΤΟ	8	C1	II	8		0	P010		MP15	T10	TP2 TP7	L4BN		2			CE6		X80
1819	ΔΙΑΛΥΜΑ ΑΡΓΙΛΙΚΟΥ ΝΑΤΡΙΟΥ	8	C5	II	8		1 L	P001 IBC02		MP15	T7	TP2	L4BN		2			CE6		80
1819	ΔΙΑΛΥΜΑ ΑΡΓΙΛΙΚΟΥ ΝΑΤΡΙΟΥ	8	C5	III	8		5 L	P001 IBC03 LP01 R001		MP19	T4	TP1	L4BN		3	W12		CE8		80
1823	ΥΔΡΟΕΙΔΙΟ ΤΟΥ ΝΑΤΡΙΟΥ, ΣΤΕΡΕΟ	8	C6	II	8		1 kg	P002 IBC08	B4	MP10	T3	TP33	SGAN		2	W11		CE10		80

UN Αριθμ.	Όνομα και περιγραφή	Κλάση	Κωδικός Παράνομης	Ομάδα Σοκουλίας	Επικέτες	Ειδικές διατάξεις	Περιγραφή και εξομοιωμένη ποσότητα	Συσκευασία			Φορητές δεξαμενές και εμπορευματοκιβώτια μεταφοράς χύμα	Δεξαμενές RID			Κατηγορία μεταφοράς	Ειδικές διατάξεις μεταφοράς			Επιτόκιο αέμα	Αριθμ. Αναγνωρίσιμου Κινδύνου
								Οδηγίες συσκευασίας	Ειδικές διατάξεις συσκευασίας	Διατάξεις μικτής συσκευασίας		Οδηγίες	Ειδικές διατάξεις	Κωδικός δεξαμενής		Χύμα	Φόρτωση, εκφόρτωση και χειρισμός			
	3.1.2	2.2	2.1.1.3	5.2.2	3.3	3.4.6/3.5.1.2		4.1.4	4.1.4	4.1.10	4.2.5.2 7.3.2	4.2.5.3	4.3	4.3.5.6.8.4	1.1.3.10	7.2.4	7.3.3	7.5.11	7.6	5.3.2.3
(1)	(2)	(3a)	(4)	(5)	(6)	(7a)		(8)	(9a)	(9b)	(10)	(11)	(12)	(13)	(15)	(16)	(17)	(18)	(19)	(20)
1824	ΥΔΡΟΞΕΙΔΙΟΥ ΤΟΥ ΝΑΤΡΙΟΥ, ΔΙΑΛΥΜΑ	8	C5	II	8	1 L	E2	P001 IBC02		MP15	T7	TP2	L4BN		2				CE6	80
1824	ΔΙΑΛΥΜΑ ΥΔΡΟΞΕΙΔΙΟΥ ΤΟΥ ΝΑΤΡΙΟΥ	8	C5	III	8	5 L	E1	P001 IBC03 LP01 R001		MP19	T4	TP1	L4BN		3	W12			CE6	80
1825	ΜΟΝΟΞΕΙΔΙΟ ΤΟΥ ΝΑΤΡΙΟΥ	8	C6	II	8	1 kg	E2	P002 IBC08	B4	MP10	T3	TP33	SGAN		2	W11			CE10	80
1826	ΜΕΙΓΜΑ ΟΞΕΩΣ ΝΙΤΡΟΣΕΩΣ, ΧΡΗΣΙΜΟΠΟΙΗΜΕΝΟ με περισσότερο από 50% νιτρικό οξύ	8	CO1	I	8+5.1	0	E0	P001		MP8 MP17	T10	TP2	L10BH	TU38 TE22	1			CW24	CE6	885
1826	ΜΕΙΓΜΑ ΟΞΕΩΣ ΝΙΤΡΟΣΕΩΣ, ΧΡΗΣΙΜΟΠΟΙΗΜΕΝΟ με όχι περισσότερο από 50% νιτρικό οξύ	8	C1	II	8	1 L	E2	P001 IBC02		MP15	T8	TP2	L4BN		2			CW24	CE6	80
1827	ΧΛΟΡΙΟΥΧΟΣ ΚΑΣΣΙΤΕΡΟΣ, ΑΝΥΔΡΟΣ	8	C1	II	8	1 L	E2	P001 IBC02		MP15	T7	TP2	L4BN		2				CE6	X80
1828	ΘΕΙΟΧΛΩΡΙΔΙΑ	8	C1	I	8	0	E0	P602		MP8 MP17	T20	TP2	L10BH	TU38 TE22	1				X88	
1829	ΤΡΙΟΞΕΙΔΙΟ ΤΟΥ ΘΕΙΟΥ, ΣΤΑΘΕΡΟΠΟΙΗΜΕΝΟ	8	C1	I	8	623	E0	P001		MP8 MP17	T20	TP4 TP26	L10BH	TU32 TU38 TE13 TE22 TT5 TM3	1				X88	
1830	ΘΕΙΙΚΟ ΟΞΥ, με περισσότερο από 51% οξύ	8	C1	II	8	1 L	E2	P001 IBC02		MP15	T8	TP2	L4BN		2				CE6	80
1831	ΘΕΙΙΚΟ ΟΞΥ, ΑΤΙΜΖΟΝ	8	CT1	I	8+6.1	0	E0	P602		MP8 MP17	T20	TP2	L10BH	TU38 TE22	1			CW13 CW28	CE6	X886

ΕΦΗΜΕΡΙΣ ΤΗΣ ΚΥΒΕΡΝΗΣΕΩΣ (ΤΕΥΧΟΣ ΔΕΥΤΕΡΟ)

37669

UN Αριθμ.	Όνομα και περιγραφή	Κλάση	Κωδικός Τυφλώ-μησης	Ομάδα Συσκευ-σασίας	Επικέτες	Ειδικές διατά-ξεις	Περιορισμένες διατά- και εξαρτούμενες ποσότητες	Συσκευασία			Φορητές δεξαμενές και εμπορευματο-κιβώτια μεταφο-ράς χύμα	Δεξαμενές RID			Κατηγορία μεταφο-ράς	Ειδικές διατάξεις μεταφοράς			Επιπλέον δέματα	Αριθμ. Αναγνώρι-σής κινδύνου
								Οδηγίες συσκευασίας	Ειδικές διατάξεις συσκευασίας	Διατάξεις για τις συσκευασίες		Οδηγίες	Ειδικές διατάξεις	Κωδικός δεξαμενής		Κλάση	Χύμα	Φορτωσι-μή εκφόρτωσι-μή και χειρισμός		
	3.1.2				5.2.2	3.3	3.4.6/3.5.1.2	4.1.4	4.1.4	4.1.10	4.2.5.2, 7.3.2	4.3	4.3.5, 6.8.4	1.1.3.10	7.2.4	7.3.3	7.5.11	7.6	5.3.2.3	
(1)					(5)	(6)	(7a)	(8)	(9a)	(9b)	(10)	(11)	(13)	(15)	(16)	(17)	(18)	(19)	(20)	
1832	ΘΕΙΚΟ ΟΞΥ, ΧΡΗΣΙΜΟΠΟΙΗΜΕΝΟ	8	C1	II	8	113	1 L	P001 IBC02		MP15	T8	TP2	L4BN	2				CE6	80	
1833	ΘΕΙΩΔΕΣ ΟΞΥ	8	C1	II	8		1 L	P001 IBC02		MP15	T7	TP2	L4BN	2				CE6	80	
1834	ΣΟΥΛΦΟΥΡΥΛΟΧΛΩΡΙΔΙΟ	6.1	TC3	I	6.1+8	354	0	P602		MP8 MP17	T20	TP2	L10CH	1				CW13 CW28 CW31	X668	
1835	ΥΔΡΟΞΕΙΔΙΟ ΤΟΥ ΤΕΤΡΑΜΕΘΥΛΑΜΜΟΝΙΟΥ	8	C7	II	8		1 L	P001 IBC02		MP15	T7	TP2	L4BN	2				CE6	80	
1835	ΔΙΑΛΥΜΑ ΥΔΡΟΞΕΙΔΙΟΥ ΤΟΥ ΤΕΤΡΑΜΕΘΥΛΑΜΜΟΝΙΟΥ	8	C7	III	8		5 L	P001 IBC03 P01 R001		MP19	T7	TP2	L4BN	3	W12			CE8	80	
1836	ΘΕΙΟΝΥΛΟΧΛΩΡΙΔΙΟ	8	C1	I	8		0	P802		MP8 MP17	T10	TP2	L10BH	1				X88		
1837	ΘΕΙΟΦΩΣΦΟΥΡΥΛΟΧΛΩΡΙΔΙΟ	8	C1	II	8		1 L	P001 IBC02		MP15	T7	TP2	L4BN	2				CE6	X80	
1838	ΤΕΤΡΑΧΛΩΡΙΟΧΟ ΤΙΤΑΝΙΟ	6.1	TC3	I	6.1+8	354	0	P602		MP8 MP17	T20	TP2 TP37	L10CH	1				CW13 CW28 CW31	X668	
1839	ΤΡΙΧΛΩΡΙΟΕΙΚΟ ΟΞΥ	8	C4	II	8		1 kg	P002 IBC08	B4	MP10	T3	TP33	SGAN L4BN	2	W11			CE10	80	

UN Αριθμ.	Όνομα και περιγραφή	Κλάση	Κωδικός Τσίλινο-Σταθερότητας	Ομάδα Συσκευασίας	Επικέντρο	Ειδικές διατάξεις	Παρασιτικές και εξουσιμίες	Συσκευασία				Φορητές δεξαμερές και εμπορευματοκιβώτια μεταφοράς χύμα	Δεξαμενές RID			Είδες διατάξεις μεταφοράς			Επιμόναξη δέματα	Αριθμ. Αναγραφής στις κινδύνου	
								Οδηγίες συσκευασίας	Ειδικές διατάξεις συσκευασίας	Διατάξεις μικτής συσκευασίας	Οδηγίες		Κωδικός δεξαμενής	Κατηγορία μεταφοράς	Κόλλα	Χύμα	Φορτίωση, εκφόρτιση και χειρισμός				
	3.1.2	2.2	2.1.1.3	5.2.2	3.3	3.4.6/3.5.1.2	4.1.4	4.1.4	4.1.10	4.2.5.2, 7.3.2	4.2.5.3	4.3	4.3.5, 6.8.4	1.1.3.10	7.2.4	7.3.3	7.5.11	7.6	5.3.2.3		
(1)	(2)	(3a)	(3b)	(4)	(5)	(6)	(7a)	(7b)	(8)	(9a)	(9b)	(10)	(11)	(12)	(13)	(15)	(16)	(17)	(18)	(19)	(20)
1840	ΔΙΑΛΥΜΑ ΧΛΩΡΙΟΧΩΥ ΨΕΥΔΑΡΤΥΡΟΥ	8	C1	III	8		P001 IBC03 LP01 R001		MP19	T4	TP1	L4BN		3	W12				CEB	80	
1841	ΑΚΕΤΑΛΔΕΥΔΙΚΗ ΑΜΜΟΝΙΑ	9	M11	III	9	5 kg	P002 IBC06 LP02 R001	B3 B6	MP10	T1	TP33	SGAV		3	W09				CE11	90	
1843	ΔΙΝΙΤΡΟ - Ο-ΚΡΕΖΟΛΙΚΟ ΑΜΜΟΝΙΟ, ΣΤΕΡΕΟ	6.1	T2	II	6.1	500 g	P002 IBC08	B4	MP10	T3	TP33	SGAH	TU15	2	W11				CE9	60	
1845	Διοξείδιο του άνθρακα, στερεό (Επιδότ. πιάτος)	9	M11																		
1846	ΤΕΤΡΑΧΛΩΡΑΝΘΡΑΚΑΣ	6.1	T1	II	6.1	100 ml	P001 IBC02		MP15	T7	TP2	L4BH	TU15	2					CE5	60	
1847	ΘΕΙΟΥΧΟ ΚΑΛΙΟ, ΕΝΥΔΑΤΩΜΕΝΟ με περισσότερο από 30% νερό από κρυστάλλωση	8	C6	II	8	523	P002 IBC08	B4	MP10	T3	TP33	SGAN L4BN		2	W11				CE10	80	
1848	ΠΡΟΠΙΟΝΙΚΟ ΟΞΥ, με όχι λιγότερο από 10% και λιγότερο από 90% αέρι κατά βάρος	8	C3	III	8	5 L	P001 IBC03 LP01 R001		MP19	T4	TP1	L4BN		3	W12				CE8	80	
1849	ΘΕΙΟΥΧΟ ΝΑΤΡΙΟ, ΕΝΥΔΑΤΩΜΕΝΟ με όχι λιγότερο από 30% νερό	8	C6	II	8	523	P002 IBC08	B4	MP10	T3	TP33	SGAN L4BN		2	W11				CE10	80	
1851	ΦΑΡΜΑΚΑ, ΥΓΡΑ, ΤΟΞΙΚΑ, Ε.Α.Ο.	6.1	T1	II	6.1	221 601	P001		MP15			L4BH	TU15	2					CE5	60	

ΔΕΝ ΥΠΟΚΕΙΤΑΙ ΣΤΟΝ RID – όταν χρησιμοποιείται ως ψυκτικό, βλ. την παράγραφο 5.5.3

UN Αριθμ.	Όνομα και περιγραφή	Κλάση	Κωδικός Τυγνό-Συσκευασίας	Επίκετες	Ειδικές διατάξεις	Περιορισμένες και εξαιρεμένες ποσότητες	Συσκευασία				Φορητές δεξαμενές και εμπορευματοκιβώτια μεταφοράς χύμα		Δεξαμενές RID			Κατηγορία μεταφοράς	Ειδικές διατάξεις μεταφοράς			Επιπλέον δέματα	Αριθμ. Αναγνώρισης κινδύνου
							Οδινές συσκευασίας	Ειδικές διατάξεις συσκευασίας	Διατάξεις μικτής συσκευασίας	Οδινές Ειδικές διατάξεις	Κωδικός δεξαμενής	Ειδικές διατάξεις	Κόλα	Χύμα	Φορητή εκφόρτωση και χειρισμός		Κόλα	Χύμα	Χημικά		
	3.1.2	2.2	2.2	2.1.1.3	5.2.2	3.3	3.4.6/3.5.1.2	4.1.4	4.1.4	4.1.10	4.2.5.2, 7.3.2	4.2.5.3	4.3	4.3.5, 6.6.4	1.1.3.1c)	7.2.4	7.3.3	7.5.11	7.6	5.3.2.3	
(1)																					
1851	ΦΑΡΜΑΚΑ, ΥΓΡΑ, ΤΟΞΙΚΑ, Ε.Α.Ο.	6.1	T1	III	6.1	221 5L 601	5L	P001 LP01 R001	(98)	MP19	(10)	(11)	L4BH	TU15	(15)	(16)	(17)	(18)	CE8	60	
1854	ΚΡΑΜΑΤΑ ΒΑΡΟΥ, ΑΥΤΟΝΑΦΛΕΙΙΜΑ	4.2	S4	I	4.2	0	E0	P404		MP13	T21	TP7 TP33			0	W1				43	
1855	ΑΣΒΕΣΤΙΟ, ΑΥΤΟΝΑΦΛΕΙΙΜΟ ή ΚΡΑΜΑΤΑ ΑΣΒΕΣΤΙΟΥ, ΑΥΤΟΝΑΦΛΕΙΙΜΑ	4.2	S4	I	4.2	0	E0	P404		MP13					0	W1				43	
1856	Κουρέλια, ελασική	4.2	S2																		
1857	Υφάσματα όχρηστα, υαμί	4.2	S2																		
1858	ΕΞΑΦΘΟΡΟΠΡΟΠΥΛΕΝΟ (ΨΥΚΤΙΚΟ ΑΕΡΙΟ R 1216)	2	2A		2.2 (+13)	120 ml		P200		MP9			PXBH(M)	TM6	3			CW9 CW10 CW36	CE3	20	
1859	ΤΕΤΡΑΦΘΟΡΙΟΥΧΟ ΠΥΡΙΤΙΟ	2	2TC		2.3+8 (+13)	0	E0	P200		MP9	(M)		PXBH(M)	TU38 TE22 TE25 TM6	1			CW9 CW10 CW36	CE8	268	
1860	ΒΙΝΥΛΦΘΟΡΙΔΙΟ, ΣΤΑΘΕΡΟΠΟΙΗΜΕΝΟ	2	2F		2.1 (+13)	0		P200		MP9	(M)		PXBH(M)	TU38 TE22 TM6	2			CW9 CW10 CW36	CE3	239	
1862	ΚΡΟΤΟΝΙΚΟΣ ΑΙΘΥΛΕΣΤΕΡΑΣ	3	F1	II	3	1 L	E2	P001 IBC02 R001		MP19	T4	TP2	LGBF		2				CE7	33	
1863	ΚΑΥΣΙΜΑ ΑΕΡΟΠΛΑΝΩΝ, ΣΤΡΟΒΙΛΟΜΗΧΑΝΩΝ	3	F1	I	3	363 500 ml	E3	P001		MP7 MP17	T11	TP1 TP8 TP28	L4BN		1	W12				33	

ΑΕΝ ΥΠΟΚΕΙΤΑΙ ΣΤΟΝ RID

ΑΕΝ ΥΠΟΚΕΙΤΑΙ ΣΤΟΝ RID

37672

ΕΦΗΜΕΡΙΣ ΤΗΣ ΚΥΒΕΡΝΗΣΕΩΣ (ΤΕΥΧΟΣ ΔΕΥΤΕΡΟ)

UN Αριθμ.	Όνομα και περιγραφή	Κλάση	Κυβικός Τετρίγωνο-Συνεκ- ασίας	Επίκεντρο	Ειδικές διατάξεις	Παρασιμάνες και εξαρτηματικές προσαρμογές	Συσκευασία			Φορητές δεξαμενές και εμπορευματο- κιβώτια μεταφο- ράς χύμα		Διέξομοι RID			Ειδικοί διατάξεις μεταφοράς			Αριθμ. Αναγνώρι- σης κινδύνου	
							Οδηγίες συσκευασίας	Ειδικές διατάξεις συσκευασίας	Διατάξεις μικτής συσκευασίας	Οδηγίες	Ειδικές διατάξεις	Κωδικός διέξομης	Κωδικός συσκευασίας	Οδηγίες	Ειδικές διατάξεις	Κόλλα	Χύμα		Φόρτωση, εκφόρτωση και χειρισμός
	3.1.2	2.2	2.1.1.3	5.2.2	3.3	3.4.6/3.5.1.2	4.1.4	4.1.4	4.1.10	4.2.5.2, 7.3.2	4.2.5.3	4.3	4.3.5, 6.8.4	1.1.3.1c	7.2.4	7.3.3	7.5.11	7.6	5.3.2.3
(1)		3	(3a)	(5)	(6)	(7a)	(8)	(9a)	(9b)	(10)	(11)	(12)	(13)	(15)	(16)	(17)	(18)	(19)	(20)
1863	ΚΑΥΣΙΜΑ ΑΕΡΟΠΛΑΝΩΝ ΣΤΡΟΒΙΛΟΜΗΧΑΝΩΝ (τόση στμίων στους 50°C υψηλότερη από 110kPa)	3	F1	3	363 640C	1 L	P001		MP19	T4	TP1 TP8	L1.5BN		2				CE7	33
1863	ΚΑΥΣΙΜΑ ΑΕΡΟΠΛΑΝΩΝ ΣΤΡΟΒΙΛΟΜΗΧΑΝΩΝ (τόση στμίων στους 50°C όχι υψηλότερη από 110kPa)	3	F1	3	363 640D	1 L	P001 IBC02 R001		MP19	T4	TP1 TP8	LGBF		2				CE7	33
1863	ΚΑΥΣΙΜΑ ΑΕΡΟΠΛΑΝΩΝ ΣΤΡΟΒΙΛΟΜΗΧΑΝΩΝ	3	F1	3	363	5 L	P001 IBC03 LP01 R001		MP19	T2	TP1	LGBF		3				CE4	30
1865	ΝΙΤΡΙΚΟΣ ΗΠΙΟΠΥΛΕΣΤΕΡΑΣ	3	F1	3		1 L	P001 IBC02 R001	B7	MP19					2				CE7	33
1866	ΔΙΑΛΥΜΑ ΡΗΤΙΝΗΣ, εύφλεκτο	3	F1	3		500 ml	P001		MP7 MP17	T11	TP1 TP8 TP28	L4BN		1					33
1866	ΔΙΑΛΥΜΑ ΡΗΤΙΝΗΣ, εύφλεκτο (τόση στμίων στους 50°C υψηλότερη από 110kPa)	3	F1	3	640C	5 L	P001	PP1	MP19	T4	TP1 TP8	L1.5BN		2				CE7	33
1866	ΔΙΑΛΥΜΑ ΡΗΤΙΝΗΣ, εύφλεκτο (τόση στμίων στους 50°C όχι υψηλότερη από 110kPa)	3	F1	3	640D	5 L	P001 IBC02 R001	PP1	MP19	T4	TP1 TP8	LGBF		2				CE7	33
1866	ΔΙΑΛΥΜΑ ΡΗΤΙΝΗΣ, εύφλεκτο	3	F1	3	640E	5 L	P001 IBC03 LP01 R001	PP1	MP19	T2	TP1	LGBF		3	W12			CE4	30

UN Αριθμ.	Όνομα και περιγραφή	Κλάση	Κωδικός Ταξινό-μησης	Επίκεντρο	Ειδικές διατά-ξεις	Περιορισμένες και εξαιρούμενες ποσότητες	Συσκευασία				Φορητές δεξαμενές και εμπορευματο-κβίδια μεταφο-ράς χύμα		Δεξαμενές RID				Κατηγορία μεταφο-ράς	Ειδικές διατάξεις μεταφοράς			Επιπλέον δεδο-μένα	Αριθμ. Αναγνώρι-σης κινδύνου
							Οδόντες συσκευασίας	Ειδικές διατάξεις συσκευασίας	Διατάξεις μηχάνη-συναρμω-σίου	Οδηγίες	Ειδικές διατάξεις	Κωδικός δεξαμενής	Κωδικός	Χύμα	Φόρτωση εκφόρτωση και χειρισμός	Κλάση		Χύμα	Φόρτωση εκφόρτωση και χειρισμός	(16)		
(1)	3.1.2	(3a)	(3b)	(4)	(5)	(6)	(7a)	(7b)	(8)	(9a)	(9b)	(10)	(11)	(12)	(13)	(15)	(16)	(17)	(18)	(19)	(20)	
1866	ΔΙΑΛΥΜΑ ΡΗΤΙΝΗΣ - εμφλεκτό (με σημείο ανάφλεξης χαμηλότερο από 23° και εύρος σύμφραση με την 2.2.3.1.4) (σημείο βρασμού όχι υψηλότερο από 35°C)	3	F1	III	3	640F	5 L	E1	P001 LP01 R001	PP1	MP19	T2	TP1	L4BN						CE4	33	
1866	ΔΙΑΛΥΜΑ ΡΗΤΙΝΗΣ - εμφλεκτό (με σημείο ανάφλεξης χαμηλότερο από 23° και εύρος σύμφραση με την 2.2.3.1.4) (τάση ατμών στους 50°C υψηλότερη από 110kPa, σημείο βρασμού υψηλότερο από 35°C)	3	F1	III	3	640G	5 L	E1	P001 LP01 R001	PP1	MP19	T2	TP1	L15BN						CE4	33	
1866	ΔΙΑΛΥΜΑ ΡΗΤΙΝΗΣ - εμφλεκτό (με σημείο ανάφλεξης χαμηλότερο από 23° και εύρος σύμφραση με την 2.2.3.1.4) (τάση ατμών στους 50°C όχι υψηλότερη από 110kPa)	3	F1	III	3	640H	5 L	E1	P001 IBC02 LP01 R001	PP1	MP19	T2	TP1	LGBF						CE4	33	
1868	ΔΕΚΑΒΟΡΑΝΙΟ	4.1	F2	II	4.1+6.1		1 kg	E2	P002 IBC06		MP10	T3	TP33	SGAN		W1		CW28	CE10	46		
1869	ΜΑΓΝΗΣΙΟ ή ΚΡΑΜΑΤΑ ΜΑΓΝΗΣΙΟΥ με περισσότερο από 50% μεγάλους σε οβελούς, πινελιές ή ταινίες	4.1	F3	III	4.1	59	5 kg	E1	P002 IBC08 LP02 R001	B3	MP11	T1	TP33	SGAV		W1	VW1		CE11	40		
1870	ΒΟΡΙΟΥΔΙΟ ΤΟΥ ΚΑΛΙΟΥ	4.3	W2	I	4.3		0	E0	P403		MP2					W1		CW23	X423			
1871	ΥΔΡΙΔΙΟΥ ΤΟΥ ΤΙΤΑΝΙΟΥ	4.1	F3	II	4.1		1 kg	E2	P410 IBC04	PP40	MP11	T3	TP33	SGAN		W1			CE10	40		
1872	ΔΙΟΞΕΙΔΙΟ ΤΟΥ ΜΟΛΥΒΔΟΥ	5.1	OT2	III	5.1+6.1		5 kg	E1	P002 IBC08 LP02 R001	B3	MP2	T1	TP33	SGAN	U3			CW24 CW28	CE11	56		

37674

ΕΦΗΜΕΡΙΣ ΤΗΣ ΚΥΒΕΡΝΗΣΕΩΣ (ΤΕΥΧΟΣ ΔΕΥΤΕΡΟ)

LIN Αριθμ.	Όνομα και περιγραφή	Κλάση	Κωδικός Τοξικό- Συσκευ- μησης	Ομάδα Συσκευ- ασίας	Ετικέτες	Ειδικές διατά- ξεις	Περιορισμένες και εξερισμένες ποσότητες	Συσκευασία			Φορητές δέξαμες και επιτορπιμο- κβήλια μεταφο- ρές χύλια		Διέξαμες RID			Κατηγορία μεταφο- ράς	Ειδικές διατάξεις μεταφοράς			Επιπλέοντα δέματα	Αριθμ. Αναγνώρι- σης κινδύνου
								Οδηγίες συσκευασίας	Ειδικές διατάξεις συσκευασίας	Διατάξεις μικτής συσκευ- ασίας	Οδηγίες	Ειδικές διατάξεις	Κωδικός δέξαμης	Κατηγορία μεταφο- ράς	Κόλλα		Χύλια	Φόρτωση, εξφόρτωση και χειρισμός			
	3.1.2	2.2	2.2	2.1.1.3	5.2.2	3.3	3.4.6/3.5.1.2	4.1.4	4.1.4	4.1.10	4.2.5.2, 7.3.2	4.2.5.3	4.3	4.3.5, 6.8.4	1.1.3.1c)	7.2.4	7.3.3	7.5.11	7.6	5.3.2.3	
(1)	(2)	(3a)	(3b)	(4)	(5)	(6)	(7a)	(8)	(9a)	(9b)	(10)	(11)	(12)	(13)	(15)	(16)	(17)	(18)	(19)	(20)	
1873	ΥΠΕΡΧΛΩΡΙΚΟ ΟΞΥ, με περιεχόμενο από 50% αλλά όχι περισσότερο από 72% οξύ, κατά βάρος	6.1	OC1	I	5.1+8	60	0	P602	PP28	MP3	T10	TP1	L4DN(+)	TU3 TU28 TE16	1			CW24	568		
1884	ΟΞΕΙΔΙΟ ΤΟΥ ΒΑΡΙΟΥ	6.1	T5	III	6.1		5 kg	P002 IBC08 LP02 R001	B3	MP10	T1	TP33	SGAH L4BH	TU15	2	VW9	CW13 CW28 CW31	CE11	60		
1885	ΒΕΝΖΙΛΙΝΗ	6.1	T2	II	6.1		500 g	P002 IBC08	B4	MP10	T3	TP33	SGAH L4BH	TU15	2	W11	CW13 CW28 CW31	CE9	60		
1886	ΧΛΟΡΙΟΥΧΟ ΒΕΝΖΥΛΙΔΙΟ	6.1	T1	II	6.1		100 ml	P001 IBC02		MP15	T7	TP2	L4BH	TU15	2			CW13 CW28 CW31	CE5	60	
1887	ΒΡΩΜΟΧΛΟΡΙΟΜΕΘΑΝΙΟ	6.1	T1	III	6.1		5 L	P001 IBC03 LP01 R001		MP19	T4	TP1	L4BH	TU15	2	W12		CW13 CW28 CW31	CE8	60	
1888	ΧΛΟΡΟΦΟΡΜΙΟ	6.1	T1	III	6.1		5 L	P001 IBC03 LP01 R001		MP19	T7	TP2	L4BH	TU15	2	W12		CW13 CW28 CW31	CE8	60	
1889	ΒΡΩΜΙΟΥΧΟ ΚΥΑΝΙΔΙΟΝ	6.1	TC2	I	6.1+8		0	P002		MP18	T6	TP33	S10AH L10CH	TU14 TU15 TE18 TE21 TE22	1			CW13 CW28 CW31	668		

ΕΦΗΜΕΡΙΣ ΤΗΣ ΚΥΒΕΡΝΗΣΕΩΣ (ΤΕΥΧΟΣ ΔΕΥΤΕΡΟ)

37675

UN Αριθμ.	Όνομα και περιγραφή	Κλάση	Κωδικός Ταξινόμησης	Ομάδα Συσκευασίας	Επικέτες	Ειδικές διατάξεις	Περιορισμένες και εξαιρεμένες ποσότητες	Συσκευασία			Φορητές δεξαμενές και εμπορευματοκιβώτια μεταφοράς χύμα			Διέξαινες RID			Κατηγορία μεταφοράς	Ειδικές διατάξεις μεταφοράς			Επιτόνια δέματα	Αριθμ. Αναγνωρίσιμης κινούσου
								Οδινές συσκευασίας	Ειδικές διατάξεις συσκευασίας	Διατάξεις μικτής συσκευασίας	Οδινές	Ειδικές διατάξεις	Κωδικός δεξαμενής	Κωδικός δεξαμενής	Ειδικές διατάξεις	Κόλα		Χύμα	Φορτωσιμότητα εκφόρτιση και χειρισμός			
	3.1.2	2.2	2.2	2.1.1.3	5.2.2	3.3	3.4.6/3.5.1.2	4.1.4	4.1.4	4.1.10	4.2.5.2, 7.3.2	4.2.5.3	4.3	4.3.5, 6.8.4	1.1.3.1c)	7.2.4	7.3.3	7.5.11	7.6	5.3.2.3		
(1)	(2)	(3a)	(3b)	(4)	(5)	(6)	(7a)	(8)	(9a)	(9b)	(10)	(11)	(12)	(13)	(15)	(16)	(17)	(18)	(19)	(20)		
1891	ΔΙΟΥΛΟΒΡΩΜΙΔΙΟ	6.1	T1	II	6.1		100 ml	P001 IBC02	B8	MP15	T7	TP2	L4BH	TU15	2				CE5	60		
1892	ΔΙΟΥΛΟΔΙΛΦΟΡΑΡΣΙΝΗ	6.1	T3	I	6.1	354	0	P602		MP8 MP17	T20	TP2 TP37	L10CH	TU14 TU16 TU18 TE21 TE22	1					66		
1894	ΥΔΡΟΞΕΙΔΙΟ ΤΟΥ ΦΑΙΝΥΛΔΡΑΡΤΥΡΟΥ	6.1	T3	II	6.1		500 g	P002 IBC08	B4	MP10	T3	TP33	SGAH	TU15	2	W11			CE9	60		
1895	ΝΙΤΡΙΚΟΣ ΦΑΙΝΥΛΔΡΑΡΤΥΡΟΣ	6.1	T3	II	6.1		500 g	P002 IBC08	B4	MP10	T3	TP33	SGAH	TU15	2	W11			CE9	60		
1897	ΤΕΤΡΑΧΛΩΡΑΙΘΥΛΕΝΙΟ	6.1	T1	III	6.1		5 L	P001 IBC03 LP01 R001		MP19	T4	TP1	L4BH	TU15	2	W12			CE8	60		
1898	ΑΚΕΤΥΛΟΙΔΙΔΙΟ	8	C3	II	8		1 L	P001 IBC02		MP15	T7	TP2	L4BN		2				CE6	80		
1902	ΟΞΙΝΟ ΦΩΣΦΟΡΙΚΟ ΔΙΣΟΚΤΥΛΙΟ	8	C3	III	8		5 L	P001 IBC03 LP01 R001		MP19	T4	TP1	L4BN		3	W12			CE6	80		
1903	ΑΠΟΛΥΜΑΝΤΙΚΑ, ΥΓΡΑ, ΔΙΑΒΡΩΤΙΚΑ, Ε.Α.Ο.	8	C3	I	8	274	0	P001		MP8 MP17			L10BH	TU38 TE22	1					88		
1903	ΑΠΟΛΥΜΑΝΤΙΚΑ, ΥΓΡΑ, ΔΙΑΒΡΩΤΙΚΑ, Ε.Α.Ο.	8	C3	II	8	274	1 L	P001 IBC02		MP15			L4BN		2				CE6	80		

37676

ΕΦΗΜΕΡΙΣ ΤΗΣ ΚΥΒΕΡΝΗΣΕΩΣ (ΤΕΥΧΟΣ ΔΕΥΤΕΡΟ)

UN Αριθμ.	Όνομα και περιγραφή	Κλάση	Κωδικός Τελών-Σταθευ-μηνής	Ομάδα Συσκευ-σας	Επιπέδες	Ειδικές διατάξεις	Περιγραφή και εξαρτημένες ποσότητες	Συσκευασία				Φορητές δεξαμενές και εμπορευματο-κιβώτια μεταφο-ράς χύμα	Δεξαμενές RID		Ειδικές διατάξεις μεταφοράς			Επιπλέον δέματα	Αριθμ. Αναφοράς στις κωδώνου			
								Οδηγίες συσκευασίας	Ειδικές διατάξεις συσκευασίας	Διατάξεις μικτής συσκευασίας	Οδηγίες		Ειδικές διατάξεις	Κωδικός δεξαμενής	Κόλλα	Χύμα	Φόρτωση, εκφόρτωση και χειρισμός					
(1)	(2)	(3a)	(3b)	(4)	(5)	(6)	(7a)	(8)	(9a)	(9b)	(10)	(11)	(12)	(13)	(15)	(16)	(17)	(18)	(19)	(20)		
1803	3.1.2 (2) ΑΠΟΛΥΜΑΝΤΙΚΑ, ΥΓΡΑ, ΔΙΑΒΡΩΤΙΚΑ, Ε.Α.Ο.	8	C9	III	8	274	5 L	P001 IBC03 LP01 R001	(9a)	MP19	4.1.4	4.1.10	4.2.5.2	4.2.5.3	4.3	4.3.5,6,8,4	1.1.3.1c)	7.2.4	7.3.3	7.5.11	7.6	5.3.2.3
1805	ΣΕΛΗΝΙΚΟ ΟΞΥ	8	C2	I	8		0	P002 IBC07		MP18		T6	TP33	S10AN	1	W10						88
1806	ΘΕΙΙΚΟ ΟΞΥ	8	C1	II	8		1 L	P001 IBC02		MP15		T8	TP2 TP28	L4BN	2							80
1807	ΝΙΤΡΑΣΒΕΣΤΟΣ με περιεχόμενο από 4% υδροξείδιο του νατρίου	8	C6	III	8	62	5 kg	P002 IBC08 LP02 R001	B3	MP10		T1	TP33	SGAV	3	W09						80
1808	ΧΛΩΡΙΔΙΕΣ ΔΙΑΛΥΜΑ	8	C9	II	8	521	1 L	P001 IBC02		MP15		T7	TP2 TP24	L4BN(+)	2							80
1808	ΧΛΩΡΙΔΙΕΣ ΔΙΑΛΥΜΑ	8	C9	III	8	521	5 L	P001 IBC03 LP01 R001		MP19		T4	TP2 TP24	L4BN(+)	3	W12						80
1910	Οξείδιο του ασβεστίου	8	C6																			
1911	ΔΙΒΟΡΑΝΟ	2	2TF		2.3+2.1		0	P200		MP9					1							263
1912	ΜΕΓΜΑΤΑ ΜΕΘΥΛΟΧΛΩΡΙΔΙΟΥ ΚΑΙ ΜΕΘΥΛΕΝΟΧΛΩΡΙΔΙΟΥ	2	2F		2.1 (+13)	228	0	P200		MP9		T50 (M)	PxBN(M)	TL98 TEZZ TM6	2							23

ΔΕΝ ΥΠΟΚΕΙΤΑΙ ΣΤΟΝ RID

UN Αριθμ.	Όνομα και περιγραφή	Κλάση	Κωδικός Ταξινό- τησης	Ομάδα Ταξινό- τησης	Ετικέτες	Ειδικές διατά- ξεις	Περιορισμένες και εξαιρεμένες ποσότητες	Συσκευασία			Φορτιές δέξιμες και εμπροσθιο- κρίβια μεταφο- ρές χύμα	Δεξιμένες RID			Κατηγορία μεταφο- ράς	Ειδικές διατάξεις μεταφοράς			Επιλεγόντα όργανα	Αριθμ. Αναγνώρι- σης κινδύνου	
								Οδηγίες συσκευασίας	Ειδικές διατάξεις συσκευασίας	Διατάξεις μητικής συσκευα- σίας		Οδηγίες Ειδικές διατάξεις	Κωδικός δέξιμης	Κόλλα		Χύμα	Φόρτιση εκφόρτιση και χειρισμός				
(1)	3.1.2	2.2	2.2	2.1.1.3	5.2.2	3.3	3.4.6/3.5.1.2	(8)	4.1.4	4.1.10	4.2.5.2, 7.3.2	4.2.5.3	4.3	4.3.5, 6.6.4	1.1.3.1c)	7.2.4	7.3.3	7.5.11	7.6	5.3.2.3	
1913	NEON, ΥΓΡΟ ΥΠΟ ΚΑΤΑΨΥΧΗ	(8a) 2	(8b) 3A	(4)	(5) 2.2 (+13)	(6) 583	(7a) 120 ml	(7b) P203	(9a) MP9	(9b) MP9	(10) T75	(11) TP5	(12) RXBN	(13) TU19 TM6	(15) 3	(16) W5	(17) W5	(18) CW9 CW11 CW30 CW36	(19) CE2	(20) 22	
1914	ΠΡΟΠΙΟΝΙΚΟΣ ΒΟΥΤΥΛΕΣΤΕΡΑΣ	3	F1	III	3		5 L	P001 IBC03 LP01 R001	MP19	MP19	T2	TP1	LGBF	3	W12				CE4	30	
1915	ΚΥΚΛΟΕΞΑΝΟΝΗ	3	F1	III	3		5 L	P001 IBC03 LP01 R001	MP19	MP19	T2	TP1	LGBF	3	W12					CE4	30
1916	2,2-ΔΙΧΛΟΡΟΔΙΟΞΥΛΙΘΕΡΑΣ	6.1	TF1	II	6.1+3		100 ml	P001 IBC02	MP15	MP15	T7	TP2	L4BH	TU15	2			CW13 CW28 CW31	CE5	63	
1917	ΑΚΡΥΛΙΚΟΣ ΑΙΘΥΛΕΣΤΕΡΑΣ, ΣΤΑΘΕΡΟΠΟΙΗΜΕΝΟΣ	3	F1	II	3		1 L	P001 IBC02 R001	MP19	MP19	T4	TP1	LGBF	2					CE7	339	
1918	ΙΣΟΠΡΟΠΥΛΟΒΕΝΖΟΛΙΟ	3	F1	III	3		5 L	P001 IBC03 LP01 R001	MP19	MP19	T2	TP1	LGBF	3	W12				CE4	30	
1919	ΑΚΡΥΛΙΚΟΣ ΜΕΘΥΛΕΣΤΕΡΑΣ, ΣΤΑΘΕΡΟΠΟΙΗΜΕΝΟΣ	3	F1	II	3		1 L	P001 IBC02 R001	MP19	MP19	T4	TP1	LGBF	2					CE7	339	

UN Αριθμ.	Όνομα και περιγραφή	Κλάση	Κωδικός Ταξινό- τησης	Ομάδα Συσκευ- ασίας	Επικέτες	Ειδικές διατά- ξεις	Περιορισμένες και εξεχόμενες ποσότητες	Συσκευασία				Φορητές δεξαμενές και εμπορευματο- κβύλια μεταφο- ράς χύμα	Δεξαμενές RID			Κατηγορία μεταφο- ράς	Ειδικές διατάξεις μεταφοράς			Επιπλέον δέματα	Αριθμ. Ανανώθη- σης κινδύνου
								Οδηγίες συσκευασίας	Ειδικές διατάξεις συσκευασίας	Διατάξεις μικτής συσκευασίας	Οδηγίες		Ειδικές διατάξεις	Κωδικός δεξαμενής	Κλάση		Χύμα	Φόρτωση, εκφόρτωση και χειρισμός	(16)		
	3.1.2	2.2	2.2	2.1.1.3	5.2.2	3.3	3.4.6/δ.5.1.2	4.1.4	4.1.4	4.1.10	4.2.5.2, 7.3.2	4.2.5.3	4.3	4.3.5, 6.6.4	1.1.3.1c	7.2.4	7.3.3	7.5.11	7.6	5.3.2.3	
(1)	(2)	(3a)	(3b)	(4)	(5)	(6)	(7a)	(8)	(9a)	(9b)	(10)	(11)	(12)	(13)	(15)	(16)	(17)	(18)	(19)	(20)	
1932	ΖΙΡΚΟΝΙΟ ΜΗ-ΧΡΗΣΙΜΟΠΟΙΗΣΙΜΟ	4.2	S4	III	4.2	524 592	0	P002 IBC08 LP02 R001	B3	MP14	T1	TP33	SGAN		W1	VW4		CE11	40		
1935	ΚΥΑΝΙΟΥΧΑ ΔΙΑΛΥΜΑΤΑ, Ε.Α.Ο.	6.1	T4	I	6.1	274 525	0	P001		MP8 MP17	T14	TP2 TP27	L10CH	TU14 TU15 TU38 TE21 TE22	W12		CW13 CW28 CW31		66		
1935	ΚΥΑΝΙΟΥΧΑ ΔΙΑΛΥΜΑΤΑ, Ε.Α.Ο.	6.1	T4	II	6.1	274 525	100 ml	P001 IBC02		MP15	T11	TP2 TP27	L4BH	TU15			CW13 CW28 CW31	CE5	60		
1935	ΚΥΑΝΙΟΥΧΑ ΔΙΑΛΥΜΑΤΑ, Ε.Α.Ο.	6.1	T4	III	6.1	274 525	5 L	P001 IBC03 LP01 R001		MP19	T7	TP2 TP28	L4BH	TU15			CW13 CW28 CW31	CE6	60		
1938	ΒΡΩΜΟΞΙΚΟ ΟΞΥ, ΔΙΑΛΥΜΑ	8	C3	II	8		1 L	P001 IBC02		MP15	T7	TP2	L4BN					CE6	80		
1938	ΒΡΩΜΟΞΙΚΟ ΟΞΥ, ΔΙΑΛΥΜΑ	8	C3	III	8		5 L	P001 IBC02 LP01 R001		MP19	T7	TP2	L4BN					CE6	80		
1939	ΟΞΥΒΡΩΜΙΟΥΧΟΣ ΦΩΣΦΟΡΟΣ	8	C2	II	8		1 kg	P002 IBC08	B4	MP10	T3	TP33	SGAN		W11			CE10	80		
1940	ΘΕΙΟΓΛΥΚΟΛΙΚΟ ΟΞΥ	8	C3	II	8		1 L	P001 IBC02		MP15	T7	TP2	L4BN					CE6	80		

37680

ΕΦΗΜΕΡΙΣ ΤΗΣ ΚΥΒΕΡΝΗΣΕΩΣ (ΤΕΥΧΟΣ ΔΕΥΤΕΡΟ)

LIN Αριθμ.	Όνομα και περιγραφή	Κλάση	Κωδικός Τυπών-Συσκευασίας	Επίπεδο	Ειδικές διατάξεις	Περιγραφή και εξεταστέα στοιχεία	Συσκευασία			Φορητές δεξαμενές και μεταφορικά χύψια		Διέξοι RID			Κατηγορία μεταφοράς	Ειδικές διατάξεις μεταφοράς			Επίπεδο δέματα	Αριθμ. Ανανώθησης κινδύνου
							Οδηγίες συσκευασίας	Ειδικές διατάξεις συσκευασίας	Διατάξεις μικτής συσκευασίας	Οδηγίες	Ειδικές διατάξεις	Κωδικός δεξαμενής	Ειδικές διατάξεις	Καδός		Χύψια	Φόρτιση, εκφόρτιση και χειρισμός			
(1)	3.1.2	2.2	2.1.1.3	5.2.2	3.3	3.4.6/3.5.1.2	4.1.4	4.1.4	4.1.10	4.2.5.2, 7.3.2	4.2.5.3	4.3	4.3.5, 6.8.4	1.1.3.1c)	7.2.4	7.3.3	7.5.11	7.6	5.3.2.3	
1941	(2) ΔΙΒΡΟΜΩΔΙΦΟΡΟΜΕΘΑΝΟ	9	(3a) M11	(4) III	(5) 9	(7a) 5 L	(8) P001 LP01 R001	(9a)	(9b) MPT15	(10) T11	(11) TP2	(12) L4BN	(13)	(15) 3	(16)	(17)	(18) CW31	(19) CE8	(20) 90	
1942	ΝΙΤΡΙΚΟ ΑΜΜΟΝΙΟ με όχι περισσότερο από 0.2% καύσιμες ύλες, συμπεριλαμβανομένης οποιασδήποτε οργανικής ουσίας υπολογιζόμενη ως άνθρακας, για τον αποκλεισμό κάθε άλλης προστιθέμενης ουσίας	5.1	O2	III	5.1	308 5 kg 611	P002 IBC08 LP02 R001	B3	MP10	T1 BK1 BK2	TP33	SGAV	TU3	3	VW8	CW24	CW24	CE11	50	
1944	ΣΠΙΡΤΑ, ΔΙΦΩΛΕΙΛΑΣ (βιβλίο, κάρτα ή με τριψίμο στο κουτί)	4.1	F1	III	4.1	293	P407 R001		MP11					4	W1			CE11	40	
1945	ΣΠΙΡΤΑ, ΚΕΡΙΟΥ 'VESTA'	4.1	F1	III	4.1	293	P407 R001		MP11					4	W1			CE11	40	
1950	ΑΕΡΟΛΥΜΑΤΑ, ασφύδονα	2	5A		2.2	190 327 344 625	P207 LP02	PR87 RR6 L2	MP9					3	W14		CW9 CW12	CE2	20	
1950	ΑΕΡΟΛΥΜΑΤΑ, διαβρωτικά	2	5C		2.2+8	190 327 344 625	P207 LP02	PR87 RR6 L2	MP9					1	W14		CW9 CW12	CE2	28	
1950	ΑΕΡΟΛΥΜΑΤΑ, διαβρωτικά οξειδωτικά	2	5CO		2.2+ 5.1+8	190 327 344 625	P207 LP02	PR87 RR6 L2	MP9					1	W14		CW9 CW12	CE2	285	

ΕΦΗΜΕΡΙΣ ΤΗΣ ΚΥΒΕΡΝΗΣΕΩΣ (ΤΕΥΧΟΣ ΔΕΥΤΕΡΟ)

37681

UN Αριθμ.	Όνομα και περιγραφή	Κλάση	Κωδικός Ταξινόμησης	Ομάδα Συσσκευασίας	Επικέτες	Ειδικές διατάξεις	Παραρτημένες και εξαρτούμενες ποσότητες	Συσκευασία			Φορτίες δεξαμενής και επιτοξευόμενα κβήλια μεταφοράς χύμα		Κατηγορία μεταφοράς	Ειδικές διατάξεις μεταφοράς			Επιπλέον Δείγματα	Αριθμ. Ανανύψωσης κινδύνου	
								Οδηγίες συσκευασίας	Ειδικές διατάξεις συσκευασίας	Διατάξεις μικτής συσκευασίας	Οδηγίες	Ειδικές διατάξεις		Κωδικός δεξαμενής	Ειδικές διατάξεις	Κόδα			Χύμα
	3.1.2		2.2	2.2	2.1.1.3	3.3	3.4.6/3.5.1.2	4.1.4	4.1.4	4.1.10	4.2.5.2, 7.3.2	4.3	4.3.5, 6.8.4	1.1.3.10	7.2.4	7.3.3	7.5.11	7.6	5.3.2.3
(1)		(3a)	(3b)	(4)	(5)	(6)	(7a)	(8)	(9a)	(9b)	(10)	(11)	(13)	(15)	(16)	(17)	(18)	(19)	(20)
1950	ΑΕΡΟΛΥΜΑΤΑ, εύφλεκτα	2	5F		2.1	190 327 344 625	1 L E0	P207 LP02	PP87 RR6 L2	MP9				2	W14		CW9 CW12	CE2	23
1950	ΑΕΡΟΛΥΜΑΤΑ, εύφλεκτα, διαβρωτικά	2	5FC		2.1+8	190 327 344 625	1 L	P207 LP02	PP87 RR6 L2	MP9				1	W14		CW9 CW12	CE2	238
1950	ΑΕΡΟΛΥΜΑΤΑ, οξειδωτικά	2	5O		2.2+5.1	190 327 344 625	1 L E0	P207 LP02	PP87 RR6 L2	MP9				3	W14		CW9 CW12	CE2	25
1950	ΑΕΡΟΛΥΜΑΤΑ, τοξικά	2	5T		2.2+ 6.1	190 327 344 625	120 ml	P207 LP02	PP87 RR6 L2	MP9				1	W14		CW9 CW12 CW28		26
1950	ΑΕΡΟΛΥΜΑΤΑ, τοξικά, διαβρωτικά	2	5TC		2.2+ 6.1+8	190 327 344 625	120 ml	P207 LP02	PP87 RR6 L2	MP9				1	W14		CW9 CW12 CW28		268
1950	ΑΕΡΟΛΥΜΑΤΑ, τοξικά, εύφλεκτα	2	5TF		2.1+ 6.1	190 327 344 625	120 ml	P207 LP02	PP87 RR6 L2	MP9				1	W14		CW9 CW12 CW28		263
1950	ΑΕΡΟΛΥΜΑΤΑ, τοξικά, εύφλεκτα, διαβρωτικά	2	5TFC		2.1+ 6.1+8	190 327 344 625	120 ml	P207 LP02	PP87 RR6 L2	MP9				1	W14		CW9 CW12 CW28		263

37682

ΕΦΗΜΕΡΙΣ ΤΗΣ ΚΥΒΕΡΝΗΣΕΩΣ (ΤΕΥΧΟΣ ΔΕΥΤΕΡΟ)

UN Αριθμ.	Όνομα και περιγραφή	Κλάση	Κωδικός Τυποποίησης	Ομάδα Συσκευασίας	Επικέτες	Ειδικές διατάξεις	Περιορισμένες και εξαιρούμενες ποσότητες	Συσκευασία			Φορητές δεξαμενές και εμπορευματοκιβώτια μεταφοράς χύμα		Δεξαμενές RID			Κατηγορία μεταφοράς	Ειδικές διατάξεις μεταφοράς			Επείγοντα δέματα	Αριθμ. Αναγνώρισης κινδύνου
								Οδηγίες συσκευασίας	Ειδικές διατάξεις συσκευασίας	Διατάξεις για τις συγκεκριμένες ποσότητες	Οδηγίες	Ειδικές διατάξεις	Κωδικός δεξαμενής	Ειδικές διατάξεις	Κύρια		Χώμα	Φόρτωση, εκφόρτωση και χειρισμός			
	3.1.2	2.2	2.2	2.1.1.3	5.2.2	3.3	3.4.6/3.5.1.2	(8)	4.1.4	4.1.4	4.1.10	4.2.5.2, 7.3.2	4.2.5.3	4.3	4.3.5, 6.8.4	1.1.3.10	7.2.4	7.3.3	7.5.11	7.6	5.3.2.3
(1)	(2)	(3a)	(3b)	(4)	(5)	(6)	(7a)	(7b)	(8)	(9a)	(9b)	(10)	(11)	(12)	(13)	(15)	(16)	(17)	(18)	(19)	(20)
1950	ΑΕΡΟΛΥΜΑΤΑ, τοξικά, οξειδωτικά	2	5ΤΟ		2.2+ 5.1+ 6.1	190 327 344 625	120 ml	P207 LP02	RR6 L2	MP9						1	W14		CW9 CW12 CW28		265
1950	ΑΕΡΟΛΥΜΑΤΑ, τοξικά, οξειδωτικά, διαβρωτικά	2	5ΤΟC		2.2+ 5.1+ 6.1+8	190 327 344 625	120 ml	P207 LP02	PP87 RR6 L2	MP9						1	W14		CW9 CW12 CW28		265
1951	ΑΡΙΣΤΟ, ΥΓΡΟ ΥΠΟ ΚΑΤΑΨΥΧΗ	2	3A		2.2 (+13)	593	120 ml	P203		MP9		T75	TP5	RxBN	TU19 TM6	3	W5		CW9 CW11 CW30 CW36	CE2	22
1952	ΜΕΓΙΜΑ ΑΙΘΥΛΕΝΟΞΕΙΔΙΟΥ ΚΑΙ ΔΙΟΞΕΙΔΙΟΥ ΤΟΥ ΑΝΘΡΑΚΑ με όχι περισσότερο από 9% διθυλενοξείδιο	2	2A		2.2 (+13)		120 ml	P200		MP9		(M)		RxBN(M)	TM6	3			CW9 CW10 CW36	CE3	20
1953	ΣΥΜΠΙΣΤΩΜΕΝΟ ΑΕΡΙΟ, ΤΟΞΙΚΟ, ΕΦΛΕΚΤΟ Ε.Α.Ο.	2	1TF		2.3+2.1 (+13)	274	0	P200		MP9		(M)		GxBH(M)	TU6 TU38 TE22 TE25	1			CW9 CW10 CW36		263
1954	ΣΥΜΠΙΣΤΩΜΕΝΟ ΑΕΡΙΟ, ΕΦΛΕΚΤΟ Ε.Α.Ο.	2	1F		2.1 (+13)	274 660	0	P200		MP9		(M)		GxBH(M)	TU38 TE22	2			CW9 CW10 CW36	CE3	23
1955	ΣΥΜΠΙΣΤΩΜΕΝΟ ΑΕΡΙΟ, ΤΟΞΙΚΟ Ε.Α.Ο.	2	1T		2.3 (+13)	274	0	P200		MP9		(M)		GxBH(M)	TU6 TU38 TE22 TE25	1			CW9 CW10 CW36		26

ΕΦΗΜΕΡΙΣ ΤΗΣ ΚΥΒΕΡΝΗΣΕΩΣ (ΤΕΥΧΟΣ ΔΕΥΤΕΡΟ)

37683

UN Αριθμ.	Όνομα και περιγραφή	Κλάση	Κυβικός Τετρίμορτος	Ομάδα Συσκευασίας	Επικέτες	Ειδικές διατάξεις	Περιορισμένες και εξαιρετούμενες ποσότητες	Συσκευασία			Φορητές δεξαμενές και εμπορευματοκιβώτια μεταφορές χύμα	Δεξαμενές RID		Κατηγορία μεταφορές	Ειδικές διατάξεις μεταφορές			Επείγουσα δέματα	Αριθμ. Αναγνώρισης κινδύνου
								Οδηγίες συσκευασίας	Ειδικές διατάξεις συσκευασίας	Διατάξεις μικτής συσκευασίας		Οδηγίες	Ειδικές διατάξεις		Κωδικός δεξαμενής	Κόλλα	Χύμα		
	3.1.2	2.2	2.2	2.1.1.3	5.2.2	3.3	3.4.6/3.5.1.2	4.1.4	4.1.4	4.1.10	4.2.5.2, 7.3.2	4.2.5.3	4.3	1.1.3.1c	7.2.4	7.3.3	7.5.11	7.6	5.3.2.3
(1)	(2)	(3a)	(3b)	(4)	(5)	(6)	(7a)	(8)	(9a)	(9b)	(10)	(11)	(12)	(13)	(16)	(17)	(18)	(19)	(20)
1956	ΠΕΠΤΙΣΜΕΝΟ ΑΕΡΙΟ, Ε.Α.Ο.	2	1A		2.2 (+13)	274 655	120 ml	P200		MP9	(M)		CxBN(M)				CW9 CW10 CW36	CE3	20
1957	ΔΕΥΤΕΡΙΟ, ΣΥΜΠΙΣΜΕΝΟ	2	1F		2.1 (+13)		0	P200		MP9	(M)		CxBN(M)	TU38 TE22			CW9 CW10 CW36	CE3	23
1958	1,2-ΔΙΧΛΟΡΟ-1,1,2,2-ΤΕΤΡΑΦΘΟΡΑΙΘΑΝΙΟ (ΨΥΚΤΙΚΟ ΑΕΡΙΟ R 114)	2	2A		2.2 (+13)		120 ml	P200		MP9	TE0 (M)		PxBN(M)	TM6			CW9 CW10 CW36	CE3	20
1959	1,1-ΔΙΦΘΟΡΑΙΘΥΛΕΝΙΟ (ΨΥΚΤΙΚΟ ΑΕΡΙΟ R 113ze)	2	2F		2.1 (+13)		0	P200		MP9	(M)		PxBN(M)	TU38 TE22 TM6			CW9 CW10 CW36	CE3	239
1961	ΑΙΘΑΝΙΟ, ΥΓΡΟ ΥΠΟ ΚΑΤΑΨΕΗ	2	3F		2.1 (+13)		0	P203		MP9	T75	TP5	RxBN	TU18 TU38 TE22 TM6	W5		CW9 CW11 CW30 CW36	CE2	223
1962	ΑΙΘΥΛΕΝΙΟ	2	2F		2.1 (+13)		0	P200		MP9	(M)		PxBN(M)	TU38 TE22 TM6			CW9 CW10 CW36	CE3	23
1963	ΗΛΙΟ, ΥΓΡΟ ΥΠΟ ΚΑΤΑΨΕΗ	2	3A		2.2 (+13)	593	120 ml	P203		MP9	T75	TP5 TP34	RxBN	TU19 TM6	W5		CW9 CW11 CW30 CW36	CE2	22
1964	ΜΕΙΓΤΑ ΑΕΡΙΟΥ ΥΔΡΟΓΟΝΟΦΘΑΚΑ, ΣΥΜΠΙΣΜΕΝΟ, Ε.Α.Ο.	2	1F		2.1 (+13)	274	0	P200		MP9	(M)		CxBN(M)	TU38 TE22			CW9 CW10 CW36	CE3	23

37684

ΕΦΗΜΕΡΙΣ ΤΗΣ ΚΥΒΕΡΝΗΣΕΩΣ (ΤΕΥΧΟΣ ΔΕΥΤΕΡΟ)

UN Αριθμ.	Όνομα και περιγραφή	Κλάση	Κωδικός Ταξινόμησης	Ομάδα Συσσκευασίας	Επικίνδυνος	Ειδικές διατάξεις	Παρορισμένες και εξαιρούμενες ποσότητες	Συσσκευασία			Φορητές δεξαμενές και εμπορευματοκιβώτια μεταφοράς χύμα	Δεξαμενές RID			Κατηγορία μεταφοράς	Ειδικές διατάξεις μεταφοράς			Επιπλέον δέματα	Αριθμ. Ανανύψωσης κινδύνου
								Οδηγίες συσκευασίας	Ειδικές διατάξεις συσκευασίας	Διατάξεις μικτής συσκευασίας		Οδηγίες	Ειδικές διατάξεις	Κωδικός δεξαμενής		Ειδικές διατάξεις	Κόδα	Χύμα		
(1)	(2)	(3a)	(3b)	(4)	(5)	(6)	(7a)	(8)	(8a)	(9b)	(10)	(11)	(12)	(13)	(15)	(16)	(17)	(18)	(19)	(20)
	3.1.2	2.2	2.2	2.1.1.3	5.2.2	3.3	3.4/6/3.5.1.2	4.1.4	4.1.4	4.1.10	4.2.5.2, 4.2.5.3, 7.3.2	4.3	4.3.5, 6.8.4	1.1.3.10	7.2.4	7.3.3	7.5.11	7.6	5.3.2.3	
1965	ΜΕΙΓΜΑ ΑΕΡΙΟΥ ΥΔΡΟΓΟΝΑΘΡΑΚΑ, ΥΓΡΟΠΟΙΗΜΕΝΟ, Ε.Α.Ο. όπως μίγματα Α, Α01, Α02, Α1, Β1, Β2, Β ή C	2	2F		2.1 (+13)	274 593 660	0	P200		MP9	T50 (M)		PXBNI(M)	TU38 TE22 TM6	2			CW9 CW10 CW36	CE3	23
1966	ΥΔΡΟΓΟΝΟ, ΥΓΡΟ ΥΠΟ ΚΑΤΑΨΕΗ	2	3F		2.1 (+13)		0	P203		MP9	T75	RXBNI	TU18 TU38 TE22 TM6	2	W5		CW9 CW11 CW30 CW36	CE2	223	
1967	ΕΝΤΟΜΟΚΤΟΝΟ ΑΕΡΙΟ, ΤΟΞΙΚΟ, Ε.Α.Ο.	2	2T		2.3 (+13)	274	0	P200		MP9	(M)	PXBH(M)	TU6 TU38 TE22 TE25 TM6	1			CW9 CW10 CW36		26	
1968	ΕΝΤΟΜΟΚΤΟΝΟ ΑΕΡΙΟ, Ε.Α.Ο.	2	2A		2.2 (+13)	274	120 ml	P200		MP9	(M)	PXBNI(M)	TM6	3				CW9 CW10 CW36	CE3	20
1969	ΙΣΟΒΟΥΤΑΝΙΟ	2	2F		2.1 (+13)	657 660	0	P200		MP9	T50 (M)	PXBNI(M)	TU38 TE22 TM6	2			CW9 CW10 CW36	CE3	23	
1970	ΚΡΥΠΤΟ, ΥΓΡΟ ΥΠΟ ΚΑΤΑΨΕΗ	2	3A		2.2 (+13)	593	120 ml	P203		MP9	T75	RXBNI	TU19 TM6	3	W5		CW9 CW11 CW30 CW36	CE2	22	
1971	ΜΕΘΑΝΙΟ, ΣΥΜΠΙΕΣΜΕΝΟ ή ΦΥΣΙΚΟ ΑΕΡΙΟ, ΣΥΜΠΙΕΣΜΕΝΟ με υψηλή περιεκτικότητα σε μεθάνιο	2	1F		2.1 (+13)	660	0	P200		MP9	(M)	CXBNI(M)	TU38 TE22	2			CW9 CW10 CW36	CE3	23	

ΕΦΗΜΕΡΙΣ ΤΗΣ ΚΥΒΕΡΝΗΣΕΩΣ (ΤΕΥΧΟΣ ΔΕΥΤΕΡΟ)

37685

UN Αριθμ.	Όνομα και περιγραφή	Κλάση	Κωδικός Τυπών-Συσκευασίας	Επικέτες	Ειδικές διατάξεις	Περιορισμένες και εξαιρούμενες ποσότητες	Συσκευασία			Φορητές δεξαμενές και εμπορευματοκιβώτια μεταφοράς χύμα		Κατηγορία μεταφοράς	Ειδικές διατάξεις μεταφοράς			Επιπλέον δέματα	Αριθμ. Ανεπιθύμητων κινδύνου	
							Οδηγίες συσκευασίας	Ειδικές διατάξεις συσκευασίας	Διατάξεις μητέρας συσκευασίας	Οδηγίες	Ειδικές διατάξεις		Κωδικός δεξαμενής	Δεξιμενές RID	Κόλλα			Χύμα
	3.1.2			5.2.2	3.3	3.4.6/3.5.1.2	4.1.4	4.1.4	4.1.10	4.2.5.2, 7.3.2	4.2.5.3	4.3	4.3.5, 6.6.4	7.2.4	7.3.3	7.5.11	7.6	5.3.2.3
(1)	(2)	(3a)	(3b)	(4)	(5)	(7a)	(8)	(8a)	(8b)	(10)	(11)	(12)	(13)	(16)	(17)	(18)	(19)	(20)
1972	ΜΕΘΑΝΙΟ, ΥΓΡΟ ΥΠΟ ΚΑΤΑΨΥΞΗ ή ΦΥΣΙΚΟ ΑΕΡΙΟ, ΥΓΡΟ ΥΠΟ ΚΑΤΑΨΥΞΗ με υψηλή περιεκτικότητα σε μεθάνιο	2	3F	2.1 (+13)		0	P203		MP9	T75	TP5	RχBN	TU18 TU38 TE22 TM6	W5		CW9 CW11 CW30 CW36	CE2	223
1973	ΜΕΓΙΜΑ ΧΛΩΡΟΦΟΡΟΜΕΘΑΝΙΟΥ ΚΑΙ ΧΛΩΡΟΠΕΝΤΑΦΘΥΡΟΑΙΘΑΝΙΟΥ με σταθερό σημείο βρασμού, με 49% κατά προσέγγιση χλωροφθορομεθάνιο (ΨΥΚΤΙΚΟ ΑΕΡΙΟ R 502)	2	2A	2.2 (+13)		120 ml	P200		MP9	T50 (M)		PχBN(M)	TM6			CW9 CW10 CW36	CE3	20
1974	ΧΛΩΡΟΔΙΦΘΟΡΟΒΡΟΜΟΜΕΘΑΝΙΟ (ΨΥΚΤΙΚΟ ΑΕΡΙΟ R 12B1)	2	2A	2.2 (+13)		120 ml	P200		MP9	T50 (M)		PχBN(M)	TM6			CW9 CW10 CW36	CE3	20
1975	ΜΙΓΜΑ ΝΙΤΡΙΚΟΥ ΟΞΕΙΔΙΟΥ ΚΑΙ ΤΕΤΡΟΞΕΙΔΙΟΥ ΤΟΥ ΔΙΑΖΩΤΟΥ (ΜΙΓΜΑ ΝΙΤΡΙΚΟΥ ΟΞΕΙΔΙΟΥ ΚΑΙ ΔΙΟΞΕΙΔΙΟΥ ΤΟΥ ΑΖΩΤΟΥ)	2	2TC	2.3+5.1+8		0	P200		MP9							CW9 CW10 CW36		265
1976	ΟΚΤΑΦΘΟΡΟΚΥΚΛΟΒΟΥΤΑΝΙΟ (ΨΥΚΤΙΚΟ ΑΕΡΙΟ RC 318)	2	2A	2.2 (+13)		120 ml	P200		MP9	T50 (M)		PχBN(M)	TM6			CW9 CW10 CW36	CE3	20
1977	ΑΖΩΤΟ, ΥΓΡΟ ΥΠΟ ΚΑΤΑΨΥΞΗ	2	3A	2.2 (+13)	345 346 593	120 ml	P203		MP9	T75	TP5	RχBN	TU19 TM6	W5		CW9 CW11 CW30 CW36	CE2	22
1978	ΠΡΟΠΑΝΙΟ	2	2F	2.1 (+13)	557 660	0	P200		MP9	T50 (M)		PχBN(M)	TU38 TE22 TM6			CW9 CW10 CW36	CE3	23

37686

ΕΦΗΜΕΡΙΣ ΤΗΣ ΚΥΒΕΡΝΗΣΕΩΣ (ΤΕΥΧΟΣ ΔΕΥΤΕΡΟ)

UN Αριθμ.	Όνομα και περιγραφή	Κλάση	Κωδικός Τεχνό-Συσκευ-μής	Ομάδα	Επίκετες	Ειδικές δια-στά-σεις	Παραρτημέ-νες και εξαρτημέ-νες προσαρτη-σεις	Συσκευασία				Φορητές δεξαμενές και εμπορευματο-κβήλια μεταφο-ράς χύμα	Δεξαμενές RID			Ειδικές διατάξεις μεταφοράς			Επιπλέον δεδο-μένα	Αριθμ. Αναγνώρι-σης κινδύνου
								Οδηγίες συσκευασίας	Ειδικές διατάξεις συσκευασίας	Διατάξεις μικτής συσκευασίας	Οδηγίες		Κωδικός δεξαμενής	Ειδικές διατάξεις	Κόλλα	Χύμα	Φόρτωσι-ση, εκφόρτωσι-ση και χειρισμός	(16)		
(1)	(2)	(3a)	(3b)	(4)	(5)	(6)	(7a)	(8)	(9a)	(9b)	(10)	(11)	(12)	(13)	(15)	(16)	(17)	(18)	(19)	(20)
	3.1.2	2.2	2.2	2.1.1.3	5.2.2	3.3	3.4.6/3.5.1.2	4.1.4	4.1.4	4.1.10	4.2.5.2, 7.3.2	4.2.5.3	4.3	4.3.5, 6.5.4	1.1.3.1c)	7.2.4	7.3.3	7.5.11	7.6	5.3.2.3
1882	ΤΕΤΡΑΦΘΟΡΜΕΘΑΝΙΟ (ΨΥΚΤΙΚΟ ΑΕΡΙΟ R 14)	2	2A		2.2 (+13)		120 ml	P200		MP9	(M)		PXBNI(M)	TM6	3				CE3	20
1983	1-ΧΛΩΡΟ-2,2,2-ΤΡΙΦΘΟΡΑΙΘΑΝΙΟ (ΨΥΚΤΙΚΟ ΑΕΡΙΟ R 133a)	2	2A		2.2 (+13)		120 ml	P200		MP9	(M)		PXBNI(M)	TM6	3				CE3	20
1984	ΤΡΙΦΘΟΡΜΕΘΑΝΙΟ (ΨΥΚΤΙΚΟ ΑΕΡΙΟ R 23)	2	2A		2.2 (+13)		120 ml	P200		MP9	(M)		PXBNI(M)	TM6	3				CE3	20
1986	ΑΛΚΟΟΛΕΣ, ΕΥΦΛΕΚΤΕΣ, ΤΟΞΙΚΕΣ, Ε.Α.Ο.	3	FT1	I	3+6.1	274	0	P001		MP7 MP17	T14	TP2 TP27	L10CH	TU14 TU15 TU38 TE21 TE22	1					336
1986	ΑΛΚΟΟΛΕΣ, ΕΥΦΛΕΚΤΕΣ, ΤΟΞΙΚΕΣ, Ε.Α.Ο.	3	FT1	II	3+6.1	274	1 L	P001 IBC02		MP19	T11	TP2 TP27	L4BH	TU15	2				CE7	336
1986	ΑΛΚΟΟΛΕΣ, ΕΥΦΛΕΚΤΕΣ, ΤΟΞΙΚΕΣ, Ε.Α.Ο.	3	FT1	III	3+6.1	274	5 L	P001 IBC03 R001		MP19	T7	TP1 TP28	L4BH	TU15	3	W12			CE4	36
1987	ΑΛΚΟΟΛΕΣ, Ε.Α.Ο. (τάση σημείων στους 50°C υψηλότερη από 110kPa)	3	F1	II	3	274 601 640C	1 L	P001		MP19	T7	TP1, TP8 TP28	L1.5BN		2				CE7	33
1987	ΑΛΚΟΟΛΕΣ, Ε.Α.Ο. (τάση σημείων στους 50°C όχι υψηλότερη από 110kPa)	3	F1	II	3	274 601 640D	1 L	P001 IBC02 R001		MP19	T7	TP1, TP8 TP28	LGBF		2				CE7	33

ΕΦΗΜΕΡΙΣ ΤΗΣ ΚΥΒΕΡΝΗΣΕΩΣ (ΤΕΥΧΟΣ ΔΕΥΤΕΡΟ)

37687

UN Αριθμ.	Όνομα και περιγραφή	Κλάση	Κωδικός Ταξινόγησης	Ομάδα Συσκευασίας	Επικέτες	Ειδικές διατάξεις	Περιορισμένες και εξαιρούμενες ποσότητες	Συσκευασία			Φορητές δεξαμενές και εμπορευματοκιβώτια μεταφοράς χύμα		Κατηγορία μεταφοράς	Ειδικές διατάξεις μεταφοράς			Επιλεγόμενα δέματα	Αριθμ. Αναγνώρισης κινδύνου	
								Οδηγίες συσκευασίας	Ειδικές διατάξεις συσκευασίας	Διατάξεις μικτής συσκευασίας	Οδηγίες	Ειδικές διατάξεις		Κώδικας δεξαμενής	Δεξμενές RID	Κόλλα			Χύμα
	3.1.2	2.2	2.2	2.1.1.3	5.2.2	3.3	3.4.6/3.5.1.2	4.1.4	4.1.4	4.1.10	4.2.5.2, 7.3.2	4.2.5.3	1.1.3.10	7.2.4	7.3.3	7.5.11	7.6	5.3.2.3	
(1)	(2)	(3a)	(3b)	(4)	(5)	(6)	(7a)	(8)	(8a)	(8b)	(10)	(11)	(12)	(13)	(16)	(17)	(18)	(19)	(20)
1987	ΑΛΚΟΟΛΕΣ, Ε.Α.Ο.	3	F1	III	3	274 601	5 L E1	P001 IBC03 LP01 R001		MP19	T4	TP1 TP29	LGBF		W12		CE4	30	
1988	ΑΛΛΕΥΔΕΣ, ΕΥΦΛΕΚΤΕΣ, ΤΟΞΙΚΕΣ, Ε.Α.Ο.	3	FT1	I	3+6.1	274	0	P001		MP7 MP17	T14	TP2 TP27	L10CH	TU14 TU15 TU98 TE21 TE22			CW13 CW28	336	
1988	ΑΛΛΕΥΔΕΣ, ΕΥΦΛΕΚΤΕΣ, ΤΟΞΙΚΕΣ, Ε.Α.Ο.	3	FT1	II	3+6.1	274	1 L	P001 IBC02		MP19	T11	TP2 TP27	L4BH	TU15			CW13 CW28	336	
1988	ΑΛΛΕΥΔΕΣ, ΕΥΦΛΕΚΤΕΣ, ΤΟΞΙΚΕΣ, Ε.Α.Ο.	3	FT1	III	3+6.1	274	5 L	P001 IBC03 R001		MP19	T7	TP1 TP28	L4BH	TU15	W12		CW13 CW28	36	
1989	ΑΛΛΕΥΔΕΣ, Ε.Α.Ο.	3	F1	I	3	274	0	P001		MP7 MP17	T11	TP1 TP27	L4BN					33	
1989	ΑΛΛΕΥΔΕΣ, Ε.Α.Ο. (ρίση σημών στους 50°C υψηλότερη από 110kPa)	3	F1	II	3	274 640C	1 L	P001		MP19	T7	TP1, TP8 TP28	L1,5BN				CE7	33	
1989	ΑΛΛΕΥΔΕΣ, Ε.Α.Ο. (ρίση σημών στους 50°C οχι υψηλότερη από 110kPa)	3	F1	II	3	274 640D	1 L	P001 IBC02 R001		MP19	T7	TP1, TP8 TP28	LGBF				CE7	33	
1989	ΑΛΛΕΥΔΕΣ, Ε.Α.Ο.	3	F1	III	3	274	5 L	P001 IBC03 LP01 R001		MP19	T4	TP1 TP29	LGBF		W12		CE4	30	

37688

ΕΦΗΜΕΡΙΣ ΤΗΣ ΚΥΒΕΡΝΗΣΕΩΣ (ΤΕΥΧΟΣ ΔΕΥΤΕΡΟ)

UN Αριθμ.	Όνομα και περιγραφή	Κλάση	Κωδικός Τυπών-Συσκευ-μής	Ομάδα Συσκευ-σας	Επικέτες	Ειδικές διατά-ξεις	Περιορισμένες και εξαιρετούμενες ποσότητες	Συσκευασία			Φορητές δεξαμερές και εμπορευματο-κρίβια μεταφο-ράς χύμα		Δεξαμενές RID			Κατηγορία μεταφο-ράς	Ειδικές διατάξεις μεταφοράς			Επιπλέοντα όργανα	Αριθμ. Αναγνώρι-σής κινδύνου
								Οδηγίες συσκευασίας	Ειδικές διατάξεις συσκευασίας	Διατάξεις για την ανάλυση	Οδηγίες	Ειδικές διατάξεις	Κωδικός δεξαμενής	Ειδικές διατάξεις	Κόδα		Χύμα	Φόρτωση, εκφόρτωση και χειρισμός	(16)		
	3.1.2		2.2	2.1.1.3	5.2.2	3.3	3.4.6/3.5.1.2	4.1.4	4.1.4	4.1.10	4.2.5.2, 7.3.2	4.2.5.3	4.3	4.3.5, 6.8.4	1.1.3.1.0	7.2.4	7.3.3	7.5.11	7.6	5.3.2.3	
(1)		(3a)	(3b)	(4)	(5)	(6)	(7a)	(8)	(8a)	(9b)	(10)	(11)	(12)	(13)	(15)	(16)	(17)	(18)	(19)	(20)	
1980	BENZALDEHYD	9	MT1	III	9		5 L	P001		MP15	T2	TP1	LGBV		3				CE8	90	
1991	ΧΙΛΟΡΟΠΡΕΝΙΟ, ΣΤΑΘΕΡΟΠΟΙΗΜΕΝΟ	3	FT1	I	3+6.1		0	P001		MP7 MP17	T14	TP2 TP6	L10CH	TU14 TU15 TU38 TE21 TE22	1					336	
1992	ΕΥΦΛΕΚΤΑΥΤΡΑ, ΤΟΞΙΚΑ, Ε.Α.Ο.	3	FT1	I	3+6.1	2/4	0	P001		MP7 MP17	T14	TP2 TP27	L10CH	TU14 TU15 TU38 TE21 TE22	1					336	
1992	ΕΥΦΛΕΚΤΑΥΤΡΑ, ΤΟΞΙΚΑ, Ε.Α.Ο.	3	FT1	II	3+6.1	2/4	1 L	P001 IBC02		MP19	T7	TP2	L4BH	TU15	2				CE7	336	
1992	ΕΥΦΛΕΚΤΑΥΤΡΑ, ΤΟΞΙΚΑ, Ε.Α.Ο.	3	FT1	III	3+6.1	2/4	5 L	P001 IBC03 R001		MP19	T7	TP1 TP28	L4BH	TU15	3				CE4	36	
1993	ΕΥΦΛΕΚΤΑΥΤΡΑ, Ε.Α.Ο.	3	F1	I	3	2/4	0	P001		MP7 MP17	T11	TP1 TP27	L4BN		1					33	
1993	ΕΥΦΛΕΚΤΑΥΤΡΑ, Ε.Α.Ο. (τάση σημίων στους 50°C υψηλότερη από 110kPa)	3	F1	II	3	2/4 601 640C	1 L	P001		MP19	T7	TP1 TP8 TP28	L1.5BN		2				CE7	33	
1993	ΕΥΦΛΕΚΤΑΥΤΡΑ, Ε.Α.Ο. (τάση σημίων στους 50°C όχι υψηλότερη από 110kPa)	3	F1	II	3	2/4 601 640D	1 L	P001 IBC02 R001		MP19	T7	TP1 TP8 TP28	LGBF		2				CE7	33	

UN Αριθμ.	Όνομα και περιγραφή	Κλάση	Κατηγορία Τεχνολογίας	Ομάδα Τεχνολογίας	Επίπεδο	Ειδικές διατάξεις	Περιορισμένες και εξαιρεμένες ποσότητες	Συσκευασία				Φορητές δεξαμενές και εμπορευματοκιβώτια μεταφορές χύμα	Δεξαμενές RID			Κατηγορία μεταφορές	Ειδικές διατάξεις μεταφορές			Επίπεδα δέματα	Αριθμ. Αναγνώρισης κινδύνου
								Οδηγίες συσκευασίας	Ειδικές διατάξεις συσκευασίας	Διατάξεις μικτής συσκευασίας	Οδηγίες		Ειδικές διατάξεις	Κωδικός δεξαμενής	Ειδικές διατάξεις		Κόβια	Χύμα	Φόρτωση, εφόρτωση και χειρισμός		
(1)	3.1.2	2.2	2.2	2.1.1.3	5.2.2	3.3	3.4.6/3.5.1.2	4.1.4	4.1.4	4.1.10	4.2.5.2, 7.3.2	4.2.5.3	4.3	4.3.5, 6.8.4	1.1.3.1c)	7.2.4	7.3.3	7.5.11	7.6	5.3.2.3	
1893	ΕΥΦΛΕΚΤΑ ΥΓΡΑ, Ε.Α.Ο. (2)	3	F1	(3b) (4)	3	(6) 274 601 640E	(7a) 5L E1	(8) P001 IBC03 LP01 R001	(9a) (9b) MP19	(10) T4	(11) TP1 TP29	(12) LGBF	(13)	(14) W12	(15) 3	(16) (17) (18) (19) (20)	CE4	30			
1893	ΕΥΦΛΕΚΤΑ ΥΓΡΑ, Ε.Α.Ο. (με σημείο αναφλέξης χαμηλότερο από 23° και ιδιότητες σύμφωνα με την 2.2.3.1.4) (σημείο βρασμού όχι υψηλότερο από 35°C)	3	F1	III	3	274 601 640F	5L E1	R001 LP01 R001	MP19	T4	TP1 TP29	L4BN		3					CE4	33	
1893	ΕΥΦΛΕΚΤΑ ΥΓΡΑ, Ε.Α.Ο. (με σημείο αναφλέξης χαμηλότερο από 23° και ιδιότητες σύμφωνα με την 2.2.3.1.4) (τάση ατμών στους 50°C υψηλότερη από 110kPa, σημείο βρασμού υψηλότερο από 35°C)	3	F1	III	3	274 601 640G	5L E1	P001 LP01 R001	MP19	T4	TP1 TP29	L15BN		3					CE4	33	
1893	ΕΥΦΛΕΚΤΑ ΥΓΡΑ, Ε.Α.Ο. (με σημείο αναφλέξης χαμηλότερο από 23° και ιδιότητες σύμφωνα με την 2.2.3.1.4) (τάση ατμών στους 50°C όχι υψηλότερη από 110kPa)	3	F1	III	3	274 601 640H	5L E1	P001 IBC02 LP01 R001	MP19	T4	TP1 TP29	LGBF		3					CE4	33	
1894	ΠΕΝΤΑΚΑΡΒΟΝΥΛΟ ΤΟΥ ΣΙΔΗΡΟΥ	6.1	TF1	I	6.1+3	354	0 E0	P801	MP2	T22	TP2	L15CH	TU14 TU15 TU81 TU88 TE21 TE22 TE25 TM3	1						663	CM13 CM28 CM31

UN Αριθμ.	Όνομα και περιγραφή	Κλάση	Κωδικός Τυπών-Συσκευασίας	Ομάδα Τυπών-Συσκευασίας	Επίπεδο	Ειδικές διατάξεις	Περιορισμένες και εξαιρετικές ποσότητες	Συσκευασία				Φορητές δεξαμενές και εμπορευματοκιβώτια μεταφορές χύμα		Δεξαμενές RID		Κατηγορία μεταφορές	Ειδικές διατάξεις μεταφορές			Αριθμ. Αναγνώρισης κινδύνου
								Οδηγίες συσκευασίας	Ειδικές διατάξεις συσκευασίας	Διατάξεις μικτής συσκευασίας	Οδηγίες	Ειδικές διατάξεις	Κωδικός δεξαμενής	Ειδικές διατάξεις	Κόλλα		Χύμα	Φόρτωση, εκφόρτωση και χειρισμός	(16)	
	3.1.2	2.2	2.2	2.1.1.3	5.2.2	3.3	3.4.6/3.5.1.2	4.1.4	4.1.4	4.1.10	4.2.5.2, 7.3.2	4.2.5.3	4.3	4.3.5, 6.8.4	1.1.3.1c)	7.2.4	7.3.3	7.5.11	7.6	5.3.2.3
(1)		(3a)	(3b)	(4)	(5)	(6)	(7a)	(8)	(9a)	(9b)	(10)	(11)	(12)	(13)	(15)	(16)	(17)	(18)	(19)	(20)
1999	ΠΙΣΣΕΣ ΥΓΡΕΣ, συμπεριλαμβανομένων οδελιτών και ασφαλικών διαλυμάτων (τάση σημίων στους 50°C υψηλότερη από 110kPa)	3	F1	II	3	640C	5 L	E2	P001	MP19	T3	TP3, TP29	L1.5BN		2				CE7	33
1999	ΠΙΣΣΕΣ ΥΓΡΕΣ, συμπεριλαμβανομένων οδελιτών και ασφαλικών διαλυμάτων (τάση σημίων στους 50°C όχι υψηλότερη από 110kPa)	3	F1	II	3	640D	5 L	E2	P001 IBC02 R001	MP19	T3	TP3 TP29	LGBF		2				CE7	33
1999	ΠΙΣΣΕΣ ΥΓΡΕΣ, συμπεριλαμβανομένων οδελιτών και ασφαλικών διαλυμάτων	3	F1	III	3	640E	5 L	E1	P001 IBC03 LP01 R001	MP19	T1	TP3	LGBF		3	W12			CE4	30
1999	ΠΙΣΣΕΣ ΥΓΡΕΣ, συμπεριλαμβανομένων οδελιτών και ασφαλικών διαλυμάτων (με σημείο ανάφλεξης χαμηλότερο από 23° και ιδιότητες σύμφωνα με την 2.2.3.1.4) (σημείο βρασμού όχι υψηλότερο από 35°C)	3	F1	III	3	640F	5 L	E1	P001 LP01 R001	MP19	T1	TP3	L4BN		3				CE4	33
1999	ΠΙΣΣΕΣ ΥΓΡΕΣ, συμπεριλαμβανομένων οδελιτών και ασφαλικών διαλυμάτων (με σημείο ανάφλεξης χαμηλότερο από 23° και ιδιότητες σύμφωνα με την 2.2.3.1.4) (τάση σημίων στους 50°C υψηλότερη από 110kPa, σημείο βρασμού υψηλότερο από 35°C)	3	F1	III	3	640G	5 L	E1	P001 LP01 R001	MP19	T1	TP3	L1.5BN		3				CE4	33

UN Αριθμ.	Όνομα και περιγραφή	Κλάση	Κωδικός Ταξινό-μησης	Ομάδα Συσκευ-σίας	Ετικέτες	Ειδικές διατά-ξεις	Περιορισμένες και εξαιρεμένες ποσότητες		Συσκευασία			Φορητές δεξαμενές και εμπορευματο-κφόδια μεταφο-ρής χύμα		Δεξαμενές RID			Κατηγορία μεταφο-ρής	Ειδικές διατάξεις μεταφοράς			Επιπλέον όδημα	Αριθμ. Αναγνώρι-σής κινδύνου
							(7a)	(7b)	Οδηγίες συσκευασίας	Ειδικές διατάξεις συσκευασίας	Διατάξεις μητικής συσκευασίας	Οδηγίες	Ειδικές διατάξεις	Κωδικός δεξαμενής	(13)	(16)		(17)	(18)	(19)		
(1)	3.1.2	2.2	(3b)	(4)	(5)	(6)	(7a)	(7b)	(8)	(9a)	(9b)	(10)	(11)	(12)	(13)	(15)	(16)	(17)	(18)	(19)	(20)	
1999	(2) ΠΙΣΣΕΣ ΥΓΡΕΣ, συμπεριλαμβανομένων οδοντωτών και ασφαλιστικών δακτυλίων (με σημείο ανάφλεξης χαμηλότερο από 23° και βύθος σύμφωνο με την 2.2.3.1.4) (τάση στρώτων στους 50°C όχι υψηλότερη από 110kPa)	3	F1	III	3	640H	5 L	E1	P001 IBC02 LP01 R001		MP19	T1	TP3	LGBF		3				CE4	33	
2000	ΚΕΛΛΟΥΧΙΤΗΣ σε κομμάτι, ραβδό, ρολό, φύλλα, σωλήνες κλπ., εκτός από ψηγμένα	4.1	F1	III	4.1	502	5 kg	E1	P002 LP02 R001	PP7	MP11					3	W1			CE11	40	
2001	ΝΑΘΕΝΙΚΑ ΑΛΑΤΑ ΤΟΥ ΚΟΒΑΛΤΙΟΥ, ΣΕ ΣΚΟΝΗ	4.1	F3	III	4.1		5 kg	E1	P002 IBC08 LP02 R001	B3	MP11	T1	TP33	SGAV		3	W1	WV1		CE11	40	
2002	ΚΕΛΛΟΥΧΙΤΗΣ, ΨΗΓΜΑΤΑ	4.2	S2	III	4.2	526 592	0	E1	P002 IBC08 LP02 R001	PP8 B3	MP14					3	W1			CE11	40	
2004	ΔΙΑΜΙΔΙΟ ΤΟΥ ΜΑΓΝΗΣΙΟΥ	4.2	S4	II	4.2		0	E2	P410 IBC06		MP14	T3	TP33	SGAN		2	W1 W12			CE10	40	
2006	ΠΛΑΣΤΙΚΑ, ΝΙΤΡΟΚΥΤΤΑΡΙΝΗ-BASED, ΑΥΤΟΘΕΡΜΑΙΝΟΜΕΝΑ, Ε.Α.Ο.	4.2	S2	III	4.2	274 528	0	E1	P002 R001		MP14					3	W1			CE11	40	
2008	ΖΙΡΚΟΝΙΟ ΣΕ ΣΚΟΝΗ, ΞΗΡΟ	4.2	S4	I	4.2	524 540	0	E0	P404		MP13	T21	TP7 TP33			0	W1				43	
2008	ΖΙΡΚΟΝΙΟ ΣΕ ΣΚΟΝΗ, ΞΗΡΟ	4.2	S4	II	4.2	524 540	0	E2	P410 IBC06		MP14	T3	TP33	SGAN		2	W1			CE10	40	

LIN Αριθμ.	Όνομα και περιγραφή	Κλάση	Κωδικός Τυποποίησης	Ομάδα Συστημάτων	Επικέτες	Ειδικές διατάξεις	Παρασιτικές και εξαρτημένες ποσότητες	Συσκευασία			Φορητές δεξαμερές και συστηματοκείμενα μεταφορές χύμα	Δεξιόμενες RID		Κατηγορία μεταφορές	Ειδικές διατάξεις μεταφορές			Επιπλέον δέματα	Αριθμ. Αναλύσεων κινδύνου
								Οδηγίες συσκευασίας	Ειδικές διατάξεις συσκευασίας	Διατάξεις μικτής συσκευασίας		Οδηγίες	Ειδικές διατάξεις		Κωδικός δεξιόμενης	Κόλα	Χύμα		
	3.1.2	2.2	2.2	2.1.1.3	5.2.2	3.3	3.4.6/3.5.1.2	4.1.4	4.1.4	4.1.10	4.2.5.2, 4.2.5.3, 7.3.2	4.3	4.3.5, 6.8.4	1.1.3.10	7.2.4	7.3.3	7.5.11	7.6	5.3.2.3
(1)	(2)	(3a)	(3b)	(4)	(5)	(6)	(7a)	(8)	(9a)	(9b)	(10)	(11)	(13)	(15)	(16)	(17)	(18)	(19)	(20)
2008	ΖΙΡΚΟΝΙΟ ΣΕ ΣΚΟΝΗ - ΞΗΡΟ	4.2	S4	III	4.2	524 540	0	P002 IBC08 LP02 R001	B3	MP14	T1	TP33	SGAN	3	W1	VW4	CE11	40	
2009	ΖΙΡΚΟΝΙΟ, ΞΗΡΟ, ελακτριποιημένα φύλλα, λυφδά, ή σπρισιπιάδες σφύρα	4.2	S4	III	4.2	524 592	0	P002 LP02 R001		MP14				3	W1	VW4	CE11	40	
2010	ΥΔΡΙΔΙΟ ΤΟΥ ΜΑΓΝΗΣΙΟΥ	4.3	W2	I	4.3		0	P403		MP2				1	W1		CW23	X423	
2011	ΘΩΣΤΟΦΟΡΥΧΟ ΜΑΓΝΗΣΙΟ	4.3	WT2	I	4.3+6.1		0	P403		MP2				1	W1		CW23 CW28	X462	
2012	ΘΩΣΤΟΦΟΡΥΧΟ ΚΑΛΙΟ	4.3	WT2	I	4.3+6.1		0	P403		MP2				1	W1		CW23 CW28	X462	
2013	ΘΩΣΤΟΦΟΡΥΧΟ ΣΤΡΟΝΤΙΟ	4.3	WT2	I	4.3+6.1		0	P403		MP2				1	W1		CW23 CW28	X462	
2014	ΥΠΕΡΟΞΕΙΔΙΟΥ ΤΟΥ ΥΔΡΟΓΟΝΟΥ, ΥΔΑΤΙΚΟ ΔΙΑΛΥΜΑ, με όχι λιγότερο από 20% αμέσως περισσότερο από 60% υπεροξείδιο του υδρογόνου (εδαφιοποιημένο εν είναι αναγκαίο)	5.1	OC1	II	5.1+8		1 L	P504 IBC02	B5	MP15	T7	TP2 TP6 TP24	L4BV(+)	2			CW24	CE6	88
2015	ΥΠΕΡΟΞΕΙΔΙΟ ΤΟΥ ΥΔΡΟΓΟΝΟΥ, ΥΔΑΤΙΚΟ ΔΙΑΛΥΜΑ, ΣΤΑΘΕΡΟΠΟΙΗΜΕΝΟ με περισσότερο από 70% υπεροξείδιο του υδρογόνου	5.1	OC1	I	5.1+8	640N	0	P501		MP2	T9	TP2 TP6 TP24	L4DV(+)	1	W5		CW24		559

ΕΦΗΜΕΡΙΣ ΤΗΣ ΚΥΒΕΡΝΗΣΕΩΣ (ΤΕΥΧΟΣ ΔΕΥΤΕΡΟ)

37693

UN Αριθμ.	Όνομα και περιγραφή	Κλάση	Κωδικός Ταξινόμησης	Ομάδα Συσκευασίας	Επικέτες	Ειδικές διατάξεις	Περιορισμένες και εξαιρετούμενες ποσότητες	Συσκευασία			Φορητές δεξαμενές και εμπορευματοκιβώτια μεταφορές χύμα		Δεξαμενές RID			Κατηγορία μεταφορές	Ειδικές διατάξεις μεταφορές			Επιλογικά δέματα	Αριθμ. Αναγνώρισης κινδύνου
								Οδηγίες συσκευασίας	Ειδικές διατάξεις συσκευασίας	Διατάξεις μικτής συσκευασίας	Οδηγίες	Ειδικές διατάξεις	Κωδικός δεξαμενής	Ειδικές διατάξεις	Κόλα		Χύμα	Φόρτωση, εκφόρτωση και χεράριος			
	3.1.2		2.2	2.1.1.3	5.2.2	3.3	3.4.6/3.5.1.2	4.1.4	4.1.4	4.1.10	4.2.5.2, 7.3.2	4.2.5.3	4.3	4.3.5, 6.8.4	1.1.3.10	7.2.4	7.3.3	7.5.11	7.6	5.3.2.3	
(1)	(2)	(3a)	(3b)	(4)	(5)	(6)	(7a)	(8)	(9a)	(9b)	(10)	(11)	(12)	(13)	(15)	(16)	(17)	(18)	(19)	(20)	
2015	ΥΠΕΡΟΞΕΙΔΙΟ ΤΟΥ ΥΔΡΟΓΟΝΟΥ, ΥΔΑΤΙΚΟ ΔΙΑΛΥΜΑ, ΣΤΑΘΕΡΟΠΟΙΗΜΕΝΟ με περισσότερο από 60% υπερξείδιο του υδρογόνου και όχι περισσότερο από 70% υπερξείδιο του υδρογόνου	5.1	OC1	I	5.1+8	6400	0	P501		MP2	T9	TP2 TP6 TP24	L4B(+)	TU3 TU28 TC2 TE7 TE8 TE9 TE16 T11	1	W5		CW24		559	
2016	ΠΥΡΟΜΑΧΙΚΑ, ΤΟΞΙΚΑ, ΜΗ ΕΚΦΡΗΚΤΙΚΑ, χωρίς εκρηκτικό μηχανισμό ή βλαπτική γέωση, non-hazard	6.1	T2	II	6.1		0	P600		MP10					2			CW13 CW28 CW31	CE9	60	
2017	ΠΥΡΟΜΑΧΙΚΑ, ΔΑΚΡΥΓΟΝΑ, ΜΗ ΕΚΦΡΗΚΤΙΚΑ χωρίς εκρηκτικό μηχανισμό ή βλαπτική γέωση, χωρίς πυροσάλιγγα	6.1	TC2	II	6.1+8		0	P600							2			CW13 CW28 CW31		68	
2018	ΧΛΟΡΟΑΝΙΛΙΝΕΣ, ΣΤΕΡΕΕΣ	6.1	T2	II	6.1		500 g	P002 IBC08	B4	MP10	T3	TP33	SGAH L4BH	TU15	2	W11		CW13 CW28 CW31	CE9	60	
2019	ΧΛΟΡΟΑΝΙΛΙΝΕΣ, ΥΓΡΕΣ	6.1	T1	II	6.1		100 ml	P001 IBC02		MP15	T7	TP2	L4BH	TU15	2			CW13 CW28 CW31	CE5	60	
2020	ΧΛΟΡΟΦΑΙΝΟΛΕΣ, ΣΤΕΡΕΕΣ	6.1	T2	III	6.1	205	5 kg	P002 IBC08 LPC2 R001	B3	MP10	T1	TP33	SGAH	TU15	2		WV9	CW13 CW28 CW31	CE11	60	
2021	ΧΛΟΡΟΦΑΙΝΟΛΕΣ, ΥΓΡΕΣ	6.1	T1	III	6.1		5 L	P001 IBC03 LP01 R001		MP19	T4	TP1	L4BH	TU15	2	W12		CW13 CW28 CW31	CE8	60	

37694

ΕΦΗΜΕΡΙΣ ΤΗΣ ΚΥΒΕΡΝΗΣΕΩΣ (ΤΕΥΧΟΣ ΔΕΥΤΕΡΟ)

UN Αριθμ.	Όνομα και περιγραφή	Κλάση	Κωδικός Τυποποίησης	Ομάδα Συσκευασίας	Επικέτες	Ειδικές διατάξεις	Περιορισμένες και εξαιρούμενες ποσότητες	Συσκευασία			Φορητές δεξαμενές και εμπορευματοκιβώτια μεταφοράς χύμα	Δεξιμενές RID			Κατηγορία μεταφοράς	Ειδικές διατάξεις μεταφοράς			Επιπλέον δέματα	Αριθμ. Αναγνώρισης κινδύνου		
								Οδινές συσκευασίας	Ειδικές διατάξεις συσκευασίας	Διατάξεις μικτής συσκευασίας		Οδινές	Οδινές διατάξεις	Κωδικός δεξαμενής		Κωδικός διατάξεως	Κλάση	Χύμα			Φόρτωση, εκφόρτωση και χειρισμός	
	3.1.2			2.1.1.3	5.2.2	3.3	3.4.6/3.5.1.2	4.1.4	4.1.4	4.1.10	4.2.5.2, 7.3.2	4.2.5.3	4.3	4.3.5, 6.8.4	1.1.3.10	7.2.4	7.3.3	7.5.11	7.6	5.3.2.3		
(1)																						
2022	ΚΡΥΖΥΛΙΚΟ ΟΞΥ	6.1	TC1	II	6.1+8	(6)	(7a) 100 ml	P001 IBC02	(8a)	MP15	T7	TP2	L4BH	TU15	(15)	(16)	(17)	(18)	(19)	(20)	68	
2023	ΕΠΙΧΛΩΡΥΔΡΙΝΗ	6.1	TF1	II	6.1+3	279	100 ml	P001 IBC02		MP15	T7	TP2	L4BH	TU15	2							63
2024	ΕΝΩΣΕΙΣ ΥΔΡΑΡΓΥΡΟΥ, ΥΠΡΕΣ, Ε.Α.Ο.	6.1	T4	I	6.1	43 274	0	P001		MP8 MP17			L10CH	TU14 TU8 TU9 TE21 TE22	1							66
2024	ΕΝΩΣΕΙΣ ΥΔΡΑΡΓΥΡΟΥ, ΥΠΡΕΣ, Ε.Α.Ο.	6.1	T4	II	6.1	43 274	100 ml	P001 IBC02		MP15			L4BH	TU15	2							60
2024	ΕΝΩΣΕΙΣ ΥΔΡΑΡΓΥΡΟΥ, ΥΠΡΕΣ, Ε.Α.Ο.	6.1	T4	III	6.1	43 274	5 L	P001 IBC03 LP01 R001		MP19			L4BH	TU15	2	W12						60
2025	ΕΝΩΣΕΙΣ ΥΔΡΑΡΓΥΡΟΥ, ΣΤΕΡΕΟΣ, Ε.Α.Ο.	6.1	T5	I	6.1	43 274 529 585	0	P002 IBC07		MP18	T6	TP33	S10AH	TU15	1	W10						66
2025	ΕΝΩΣΕΙΣ ΥΔΡΑΡΓΥΡΟΥ, ΣΤΕΡΕΟΣ, Ε.Α.Ο.	6.1	T5	II	6.1	43 274 529 585	500 g	P002 IBC08	B4	MP10	T3	TP33	SGAH	TU15	2	W11						60

ΕΦΗΜΕΡΙΣ ΤΗΣ ΚΥΒΕΡΝΗΣΕΩΣ (ΤΕΥΧΟΣ ΔΕΥΤΕΡΟ)

37695

UN Αριθμ.	Όνομα και περιγραφή	Κλάση	Κωδικός Τεχνολογίας	Ομάδα Συσσκευασίας	Επίπεδο	Ειδικές διαστάσεις	Περασμένες και εξεραμμένες ποσότητες	Συσσκευασία				Φορητές δεξαμενές και εμπορευματοκιβώτια μεταφοράς χύμα	Δεξαμενές RID			Κατηγορία μεταφοράς	Ειδικές διατάξεις μεταφοράς			Επιπλέον δεδομένα	Αριθμ. Αναγνώρισης κινδύνου
								Οδηγίες συσκευασίας	Ειδικές διατάξεις συσκευασίας	Διατάξεις μικτής συσκευασίας	Οδηγίες		Ειδικές διατάξεις	Κωδικός δεξαμενής	Ειδικές διατάξεις		Κόδα	Χύμα	Φόρτωση, εκφόρτωση και χειρισμός		
(1)	(2)	(3a)	(3b)	(4)	(5)	(6)	(7a)	(7b)	(8)	(9a)	(9b)	(10)	(11)	(12)	(13)	(15)	(16)	(17)	(18)	(19)	(20)
	3.1.2	2.2	2.2	2.1.1.3	5.2.2	3.3	3.4.6/3.5.1.2		4.1.4	4.1.4	4.1.10	4.2.5.2, 7.3.2	4.2.5.3	4.3	4.3.5, 6.8.4	1.1.3.1c)	7.2.4	7.3.3	7.5.11	7.6	5.3.2.3
2025	ΕΝΟΣΕΙΣ ΥΔΡΑΡΓΥΡΟΥ, ΣΤΕΡΕΩΣ, Ε.Α.Ο.	6.1	T5	III	6.1	43 274 529 585	5 kg	E1	P002 IBC08 LP02 R001	B3	MP10	T1	TP33	SGAH	TU15	2	VW9	CW13 CW28 CW31	CE11	60	
2026	ΦΑΙΝΥΛΔΡΑΡΓΥΡΙΚΕΣ ΕΝΟΣΕΙΣ, Ε.Α.Ο.	6.1	T3	I	6.1	43 274	0	E5	P002 IBC07		MP18	T6	TP33	S10AH L10CH	TU14 TU15 TU38 TE21 TE22	1	W10	CW13 CW28 CW31		66	
2026	ΦΑΙΝΥΛΔΡΑΡΓΥΡΙΚΕΣ ΕΝΟΣΕΙΣ, Ε.Α.Ο.	6.1	T3	II	6.1	43 274	500 g	E4	P002 IBC08	B4	MP10	T3	TP33	SGAH L4BH	TU15	2	W11	CW13 CW28 CW31	CE9	60	
2026	ΦΑΙΝΥΛΔΡΑΡΓΥΡΙΚΕΣ ΕΝΟΣΕΙΣ, Ε.Α.Ο.	6.1	T3	III	6.1	43 274	5 kg	E1	P002 IBC08 LP02 R001	B3	MP10	T1	TP33	SGAH L4BH	TU15	2	VW9	CW13 CW28 CW31	CE11	60	
2027	ΑΡΣΕΝΙΤΗΣ ΤΟΥ ΝΑΤΡΙΟΥ, ΣΤΕΡΕΩΣ	6.1	T5	II	6.1	43	500 g	E4	P002 IBC08	B4	MP10	T3	TP33	SGAH	TU15	2	W11	CW13 CW28 CW31	CE9	60	
2028	ΒΟΜΒΕΣ ΚΑΤΙΝΟΥ, ΜΗ ΕΚΡΗΚΤΙΚΑ, με διαβρωτικά υγρά χωρίς ασετική ανάφλεξη	8	C11	II	8		0	E0	P803							2					80
2029	ΥΔΡΟΖΙΝΗ, ΑΝΥΔΡΗ	8	CFT	I	8+3+6.1		0	E0	P001		MP8 MP17					1			CW13 CW28		886
2030	ΥΔΡΑΖΙΝΗ, ΥΔΑΤΙΚΟ ΔΙΑΛΥΜΑ, με περιεσώτερο από 37% υδρογόνιο κατά βάρος, με σημείο ανάφλεξης υψηλότερο από 60°C	8	C11	I	8+6.1	530	0	E0	P001		MP8 MP17	T10	TP2	L10BH	TU38 TE22	1			CW13 CW28		886

UN Αριθμ.	Όνομα και περιγραφή	Κλάση	Κωδικός ταξινόμησης	Ομάδα Συσκευαίου	Επικείες	Ειδικές απαιτήσεις	Περιβαρισμένες και εξαριωμένες προσαρμογές	Συσκευασία			Φορητές και προσαρμοστέα κτίρια μεταφορών χύμα		Κωδικός δεξαμενής	Δεξαμενές RID	Κατηγορία μεταφορών	Ειδικές διατάξεις μεταφορών			Επιτόγισμα δόματα	Αριθμ. Αναγραφής της κινδύνου
								Οδηγίες συσκευασίας	Ειδικές διατάξεις συσκευασίας	Διατάξεις μικτής συσκευασίας	Οδηγίες	Ειδικές διατάξεις				Κόλλα	Χύμα	Φόρτωση, εκφόρτωση και χειρισμός		
	3.1.2	2.2	2.1.1.3		5.2.2	3.3	3.4.6/3.5.1.2	4.1.4	4.1.4	4.1.10	4.2.5.2, 7.3.2	4.2.5.3	4.3	4.3.5, 6.8.4	1.1.3.1(a)	7.2.4	7.3.3	7.5.11	7.6	5.3.2.3
(1)	(2)	(3a)	(4)		(5)	(6)	(7a)	(8)	(9a)	(9b)	(10)	(11)	(12)	(13)	(15)	(16)	(17)	(18)	(19)	(20)
2030	ΥΔΡΑΖΙΝΗ, ΥΔΑΤΙΚΟ ΔΙΑΛΥΜΑ, με περιεσσότερο από 37% υδραζίνη κατά βάρος	8	CFT	I	8+3+6.1	530	0	P001	MP8, MP17	T10	TP2	L10BH	TU38, TE22	1						886
2030	ΥΔΡΑΖΙΝΗ, ΥΔΑΤΙΚΟ ΔΙΑΛΥΜΑ, με περιεσσότερο από 37% υδραζίνη κατά βάρος	8	CT1	II	8+6.1	530	1 L	P001, IBC02	MP15	T7	TP2	L4BN		2						86
2030	ΥΔΡΑΖΙΝΗ, ΥΔΑΤΙΚΟ ΔΙΑΛΥΜΑ, με περιεσσότερο από 37% υδραζίνη κατά βάρος	8	CT1	III	8+6.1	530	5 L	P001, IBC03, LP01, R001	MP19	T4	TP1	L4BN		3	W12					86
2031	ΝΙΤΡΙΚΟ ΟΞΥ, άλλο εκτός από ερυθρό στιμίζον, με περιεσσότερο από 70% νιτρικό οξύ	8	CO1	I	8+5.1		0	P001	MP8, MP17	T10	TP2	L10BH	TU38, TC6, TE22, TT1	1						885
2031	ΝΙΤΡΙΚΟ ΟΞΥ, άλλο εκτός από ερυθρό στιμίζον, με περιεσσότερο 65%, αλλά όχι περιεσσότερο από 70% νιτρικό οξύ	8	CO1	II	8+5.1		1 L	P001, IBC02	MP15	T8	TP2	L4BN		2						85
2031	ΝΙΤΡΙΚΟ ΟΞΥ, άλλο εκτός από ερυθρό στιμίζον, με λιγότερο από 65% νιτρικό οξύ	8	C1	II	8		1 L	P001, IBC02	MP15	T8	TP2	L4BN		2						80
2032	ΝΙΤΡΙΚΟ ΟΞΥ, ΕΡΥΘΡΟ, ΑΤΙΜΙΖΟΝ	8	CO1	I	8+5.1+6.1		0	P602	MP8, MP17	T20	TP2	L10BH	TU38, TC6, TE22, TT1	1						866
2033	ΜΟΝΟΞΕΙΔΙΟ ΤΟΥ ΚΑΛΙΟΥ	8	C6	II	8		1 kg	P002, IBC08	MP10	T3	TP33	SGAN		2	W11					80
2034	ΜΕΓΜΑ ΥΔΡΟΓΟΝΟΥ ΚΑΙ ΜΕΘΑΝΙΟΥ, ΣΥΜΠΙΞΙΜΕΝΟ	2	1F		2.1 (+13)		0	P200	MP9	(M)		CXB(N)(M)	TU38, TE22	2						23

ΕΦΗΜΕΡΙΣ ΤΗΣ ΚΥΒΕΡΝΗΣΕΩΣ (ΤΕΥΧΟΣ ΔΕΥΤΕΡΟ)

37697

UN Αριθμ.	Όνομα και περιγραφή	Κλάση	Κωδικός Ταξινόμησης	Επικέτες	Ειδικές διατάξεις	Περιορισμένες και εξαιρεμένες ποσότητες	Συσκευασία			Φορτιές δεξαμενές και εμπορευματοκιβώτια μεταφοράς χύμα	Δεξαμενές RID			Κατηγορία μεταφοράς	Ειδικές διατάξεις μεταφοράς			Επιτόνια δέματα	Αριθμ. Αναγνώρισης κινδύνου
							Οδηγίες συσκευασίας	Ειδικές διατάξεις συσκευασίας	Διατάξεις μικτής συσκευασίας		Οδηγίες	Ειδικές διατάξεις	Κωδικός δεξαμενής		Ειδικές διατάξεις	Κόλλα	Χύμα		
	3.1.2	2.2	2.2	2.1.1.3	5.2.2	3.3	3.4.6/3.5.1.2	4.1.4	4.1.4	4.1.10	4.2.5.2, 7.3.2	4.2.5.3	4.3	1.1.3.1c	7.2.4	7.3.3	7.5.11	7.6	5.3.2.3
(1)	(2)	(3a)	(3b)	(4)	(5)	(6)	(7a)	(8)	(9a)	(9b)	(10)	(11)	(12)	(13)	(16)	(17)	(18)	(19)	(20)
2035	1.1.1-ΤΡΙΦΩΣΦΟΡΑΙΘΑΝΙΟ (ΨΥΚΤΙΚΟ ΑΕΡΙΟ R 143a)	2	2F	2.1 (+13)		0	P200		MP9	T50 (M)		PXBNI(M)	TU38 TE22 TM6	2			CW9 CW10 CW36	CE3	23
2036	ΞΕΝΟΝ	2	2A	2.2 (+13)		120 ml	P200		MP9	(M)		PXBNI(M)	TM6	3			CW9 CW10 CW36	CE3	20
2037	ΔΟΧΕΙΑ ΜΙΚΡΑ, ΠΟΥ ΠΕΡΙΕΧΟΥΝ ΑΕΡΙΟ (ΦΥΣΙΤΕΣ ΑΕΡΙΟΥ) χωρίς μηχανισμό εκτόνωσης, μη-επιτονημιζόμενα	2	5A	2.2	191 303 344	1 L	P003	PP17 RR6	MP9					3			CW9 CW12	CE2	20
2037	ΔΟΧΕΙΑ ΜΙΚΡΑ, ΠΟΥ ΠΕΡΙΕΧΟΥΝ ΑΕΡΙΟ (ΦΥΣΙΤΕΣ ΑΕΡΙΟΥ) χωρίς μηχανισμό εκτόνωσης, μη-επιτονημιζόμενα	2	5F	2.1	191 303 344	1 L	P003	PP17 RR6	MP9					2			CW9 CW12	CE2	23
2037	ΔΟΧΕΙΑ ΜΙΚΡΑ, ΠΟΥ ΠΕΡΙΕΧΟΥΝ ΑΕΡΙΟ (ΦΥΣΙΤΕΣ ΑΕΡΙΟΥ) χωρίς μηχανισμό εκτόνωσης, μη-επιτονημιζόμενα	2	5O	2.2+5.1	191 303 344	1 L	P003	PP17 RR6	MP9					3			CW9 CW12	CE2	25
2037	ΔΟΧΕΙΑ ΜΙΚΡΑ, ΠΟΥ ΠΕΡΙΕΧΟΥΝ ΑΕΡΙΟ (ΦΥΣΙΤΕΣ ΑΕΡΙΟΥ) χωρίς μηχανισμό εκτόνωσης, μη-επιτονημιζόμενα	2	5T	2.3	303 344	120 ml	P003	PP17 RR6	MP9					1			CW9 CW12		26
2037	ΔΟΧΕΙΑ ΜΙΚΡΑ, ΠΟΥ ΠΕΡΙΕΧΟΥΝ ΑΕΡΙΟ (ΦΥΣΙΤΕΣ ΑΕΡΙΟΥ) χωρίς μηχανισμό εκτόνωσης, μη-επιτονημιζόμενα	2	5TC	2.3+8	303 344	120 ml	P003	PP17 RR6	MP9					1			CW9 CW12		268

UN Αριθμ.	Όνομα και περιγραφή	Κλάση	Κωδικός Ταξινόμησης	Ομάδα Συσσκευασίας	Επικέτες	Ειδικές Διατάξεις	Παρασιμένες και ελαστικές προσαρμογές	Συσσκευασία			Φορητές δεξαμενές και εμπορεύματα κρύα υγρά υγρών χύμα	Δεξαμενές RID		Κατηγορία μεταφοράς	Ειδικές διατάξεις μεταφοράς			Επίσημα δέματα	Αριθμ. Αναφοράς στις κινδύνου		
								Οδηγίες συσκευασίας	Ειδικές διατάξεις συσκευασίας	Διατάξεις μικτής συσκευασίας		Οδηγίες	Ειδικές διατάξεις		Κωδικός δεξαμενής	Κόλλα	Χύμα			Φόρτιση, εκφόρτιση και χειρισμός	
(1)	(2)	(3a)	(3b)	(4)	(5)	(6)	(7a)	(7b)	(8)	(9a)	(9b)	(10)	(11)	(12)	(13)	(15)	(16)	(17)	(18)	(19)	(20)
2037	ΔΟΧΕΙΑ ΜΙΚΡΑ, ΠΟΥ ΠΕΡΙΕΧΟΥΝ ΑΕΡΙΟ (ΦΥΣΙΓΓΕΣ ΑΕΡΙΟΥ) χωρίς μηχανισμό εκτόνωσης, μη-επιτονημιζόμενα	2	5TF		2.3+2.1	303 344	120 ml	E0	P003	PP17 RR6	MP9	4.1.4 4.2.5.2, 7.3.2	4.2.5.3	4.3	4.3.5, 6.6.4	1	7.2.4	7.3.3	7.5.11	7.6	5.3.2.3
2037	ΔΟΧΕΙΑ ΜΙΚΡΑ, ΠΟΥ ΠΕΡΙΕΧΟΥΝ ΑΕΡΙΟ (ΦΥΣΙΓΓΕΣ ΑΕΡΙΟΥ) χωρίς μηχανισμό εκτόνωσης, μη-επιτονημιζόμενα	2	5TFC		2.3+2.1+8	303 344	120 ml	E0	P003	PP17 RR6	MP9					1					263
2037	ΔΟΧΕΙΑ ΜΙΚΡΑ, ΠΟΥ ΠΕΡΙΕΧΟΥΝ ΑΕΡΙΟ (ΦΥΣΙΓΓΕΣ ΑΕΡΙΟΥ) χωρίς μηχανισμό εκτόνωσης, μη-επιτονημιζόμενα	2	5TO		2.3+5.1	303 344	120 ml	E0	P003	PP17 RR6	MP9					1					265
2037	ΔΟΧΕΙΑ ΜΙΚΡΑ, ΠΟΥ ΠΕΡΙΕΧΟΥΝ ΑΕΡΙΟ (ΦΥΣΙΓΓΕΣ ΑΕΡΙΟΥ) χωρίς μηχανισμό εκτόνωσης, μη-επιτονημιζόμενα	2	5TOC		2.3+5.1+8	303 344	120 ml	E0	P003	PP17 RR6	MP9					1					265
2038	ΔΙΝΙΤΡΟΛΟΓΟΝΙΑ, ΥΓΡΑ	6.1	T1	II	6.1		100 ml	E4	P001 IBC02		MP15	T7	TP2	L4BH	TU15	2				CE5	60
2044	2.2-ΔΙΜΕΘΥΛΟΠΡΟΠΑΝΟ	2	ZF		2.1 (+13)		0		P200		MP9	(M)		P4BN(M)	TU38 TU22 TU6	2				CE3	23
2045	ΙΣΟΒΟΥΤΥΡΑΛΔΕΥΔΗ (ΙΣΟΒΟΥΤΑΛΔΕΥΔΗ)	3	F1	II	3		1 L	E2	P001 IBC02 R001		MP19	T4	TP1	LGBF		2				CE7	33

ΕΦΗΜΕΡΙΣ ΤΗΣ ΚΥΒΕΡΝΗΣΕΩΣ (ΤΕΥΧΟΣ ΔΕΥΤΕΡΟ)

37699

UN Αριθμ.	Όνομα και περιγραφή	Κλάση	Κωδικός Τυγνό-Συσκευ-μής	Ομάδα Συσκευ-σίας	Επικέτες	Ειδικές διατά-ξεις	Περιορισμένες και εξαιρεμένες ποσότητες	Συσκευασία			Φορητές δεξαμενές και εμπορευματο-κβήλια μεταφο-ράς χύμα	Δεξαμενές RID			Κατηγορία μεταφο-ράς	Ειδικές διατάξεις μεταφοράς			Επιπλέοντα δέματα	Αριθμ. Αναγνώρι-σής κινδύνου
								Οδηγίες συσκευασίας	Ειδικές διατάξεις συσκευασίας	Διατάξεις μητέρας επικεκευ-σίας		Οδηγίες	Ειδικές διατάξεις	Κωδικός δεξαμενής		Ειδικές διατάξεις	Κόλλα	Χύμα		
	3.1.2	2.2	2.2	2.1.1.3	5.2.2	3.3	3.4.6/3.5.1.2	4.1.4	4.1.4	4.1.10	4.2.5.2, 7.3.2	4.2.5.3	4.3	4.3.5, 6.8.4	1.1.3.10	7.2.4	7.3.3	7.5.11	7.6	5.3.2.3
(1)		(3a)	(3b)	(4)	(5)	(6)	(7a)	(8)	(8a)	(8b)	(10)	(11)	(12)	(13)	(15)	(16)	(17)	(18)	(19)	(20)
2046	ΚΟΥΜΕΝΙΑ	3	F1	III	3		5 L E1			MP19	T2	TP1	LGBF		3	W12			CE4	30
2047	ΔΙΧΛΟΡΟΠΡΟΠΕΝΙΑ	3	F1	II	3		1 L E2			MP19	T4	TP1	LGBF		2				CE7	33
2047	ΔΙΧΛΟΡΟΠΡΟΠΕΝΙΑ	3	F1	III	3		5 L E1			MP19	T2	TP1	LGBF		3	W12			CE4	30
2048	ΔΙΚΥΚΛΟΠΕΝΤΑΔΙΕΝΙΑ	3	F1	III	3		5 L E1			MP19	T2	TP1	LGBF		3	W12			CE4	30
2049	ΔΙΑΙΘΥΛΟΒΕΝΖΟΛΙΑ	3	F1	III	3		5 L E1			MP19	T2	TP1	LGBF		3	W12			CE4	30
2050	ΔΙΙΣΟΒΟΥΤΥΛΕΝΙΟ, ΙΣΟΜΕΡΙΚΕΣ ΕΝΟΣΕΙΣ	3	F1	II	3		1 L E2			MP19	T4	TP1	LGBF		2				CE7	33
2051	2-ΔΙΜΕΘΥΛΑΜΙΝΟΑΙΘΑΝΟΛΗ	8	CF1	II	8+3		1 L E2			MP15	T7	TP2	L4BN		2				CE6	83
2052	ΔΙΠΕΝΤΕΝΙΟ	3	F1	III	3		5 L E1			MP19	T2	TP1	LGBF		3	W12			CE4	30

37700

ΕΦΗΜΕΡΙΣ ΤΗΣ ΚΥΒΕΡΝΗΣΕΩΣ (ΤΕΥΧΟΣ ΔΕΥΤΕΡΟ)

UN Αριθμ.	Όνομα και περιγραφή	Κλάση	Κωδικός Ταξινό-μησης	Ομάδα Συσκευ-σας	Επικείες	Ειδικές διατά-ξεις	Περιορισμένες και εξαιρούμενες ποσότητες	Συσκευασία				Φορητές δεξαμενές και εμπορευματο-κβήλια μεταφο-ράς χύμα	Δεξαμενές RID			Κατηγορία μεταφο-ράς	Ειδικές διατάξεις μεταφοράς			Επιτόνισμα δέματα	Αριθμ. Αναγνώρι-σής κινδύνου
								Οδηγίες συσκευασίας	Ειδικές διατάξεις συσκευασίας	Διατάξεις υψηλής συσκευασίας	Οδηγίες διατάξεις		Καθίσματα δεξαμενής	Ειδικές διατάξεις	Κόλλα		Χύμα	Φόρτωση, εκφόρτωση και χειρισμός			
(1)	3.1.2	2.2	2.2	2.1.1.3	5.2.2	3.3	3.4.6/3.5.1.2	4.1.4	4.1.4	4.1.10	4.2.5.2, 7.3.2	4.2.5.3	4.3	4.3.5, 6.8.4	1.1.3.1c)	7.2.4	7.3.3	7.5.11	7.6	5.3.2.3	
2053	ΜΕΘΥΛΙΣΟΒΟΥΤΥΛΟΚΑΡΒΙΝΟΛΗ	3	F1	III	3	(6)	(7a)	(8)	(9a)	(9b)	T2	TP1	LGBF	(13)	(15)	(16)	(17)	(18)	(19)	(20)	
2054	ΜΟΡΦΟΛΙΝΗ	8	CF1	I	8+3		0	P001		MP8, MP17	T10	TP2	L10BH	TL08, TE22	1					883	
2055	ΜΟΝΟΜΕΡΕΣ ΣΤΥΡΕΝΙΟ, ΣΤΑΘΕΡΟΠΟΙΗΜΕΝΟ	3	F1	III	3		5L	P001 IBC03 LP01 R001		MP19	T2	TP1	LGBF		3	W12			CE4	39	
2056	ΤΕΤΡΑΥΑΦΟΡΥΡΑΝΟ	3	F1	II	3		1L	P001 IBC02 R001		MP19	T4	TP1	LGBF		2				CE7	33	
2057	ΤΡΙΠΡΟΤΥΛΕΝΙΟ	3	F1	II	3		1L	P001 IBC02 R001		MP19	T4	TP1	LGBF		2				CE7	33	
2057	ΤΡΙΠΡΟΤΥΛΕΝΙΟ	3	F1	III	3		5L	P001 IBC03 LP01 R001		MP19	T2	TP1	LGBF		3	W12			CE4	30	
2058	ΒΑΛΕΡΑΛΔΕΥΔΗ	3	F1	II	3		1L	P001 IBC02 R001		MP19	T4	TP1	LGBF		2				CE7	33	
2059	ΔΙΑΛΥΜΑ ΝΙΤΡΟΚΥΤΤΑΡΙΝΗΣ, ΕΥΦΛΕΚΤΟ με όχι περισσότερο από 12.6% αζώτο, επί του ξηρού βάρους, και όχι περισσότερο από 65% νιτροκυτταρίνη	3	D	I	3	188 531	0	P001		MP7, MP17	T11	TP1, TP8, TP27	L4BN		1					33	

ΕΦΗΜΕΡΙΣ ΤΗΣ ΚΥΒΕΡΝΗΣΕΩΣ (ΤΕΥΧΟΣ ΔΕΥΤΕΡΟ)

37701

UN Αριθμ.	Όνομα και περιγραφή	Κλάση	Κωδικός Ταξινό- μησης	Ομάδα Συσκευ- σίας	Ετικέτες	Ειδικές διατά- ξεις	Περιορισμένες και εξαιρετικές προσότητες		Συσκευασία			Φορητές δέξαμενες και εμπορευματο- κβίλια μεταφο- ρές χύμα			Δεξαμενές RID				Κατηγορία μεταφο- ράς	Ειδικές διατάξεις μεταφοράς			Επιπλέον όργανα	Αριθμ. Αναγνώρι- σης κινδύνου	
							(7a)	(7b)	Οδηγίες συσκευασίας	Ειδικές διατάξεις συσκευασίας	Διατάξεις μητής συσκευ- σίας	Οδηγίες Ειδικές διατάξεις	Ειδικές διατάξεις	Χύμα	Κόλλα	Φόρτιση, εκφόρτιση και χειρισμός	(16)	(17)		(18)	(19)	(20)			
	3.1.2	2.2	2.2	2.1.1.3	5.2.2	3.3	3.4.6/3.5.1.2	(8)	(9a)	(9b)	(10)	(11)	(12)	(13)	(15)	(16)	(17)	(18)	(19)	(20)					
(1) 2059	(2) ΔΙΑΛΥΜΑ ΝΙΤΡΟΚΥΤΤΑΡΙΝΗΣ, ΕΥΦΛΕΚΤΟ με όχι περισσότερο από 12,6% άζωτο, επί του ξηρού βάρους, και όχι περισσότερο από 55% νιτροκυτταρίνη (τάση ατμών στους 50 °C υψηλότερη από 110 kPa)	3	D	II	3	198 531 640C	E0	P001/IBC02	MP19	T4	TP1 TP8	L1.5BN			2				CE7	33					
2059	ΔΙΑΛΥΜΑ ΝΙΤΡΟΚΥΤΤΑΡΙΝΗΣ, ΕΥΦΛΕΚΤΟ με όχι περισσότερο από 12,6% άζωτο, επί του ξηρού βάρους, και όχι περισσότερο από 55% νιτροκυτταρίνη (τάση ατμών στους 50 °C όχι υψηλότερη από 110 kPa)	3	D	II	3	198 531 640D	E0	P001/IBC02 R001	MP19	T4	TP1 TP8	LGBF			2				CE7	33					
2059	ΔΙΑΛΥΜΑ ΝΙΤΡΟΚΥΤΤΑΡΙΝΗΣ, ΕΥΦΛΕΚΤΟ με λιγότερο από 12,6% άζωτο επί του ξηρού βάρους και λιγότερο από 55% νιτροκυτταρίνη	3	D	III	3	198 531	E0	P001/IBC03 L001 R001	MP19	T2	TP1	LGBF			3	W12			CE4	30					
2067	ΛΙΠΑΣΜΑΤΑ ΒΑΣΗΣ ΝΙΤΡΙΚΟΥ ΑΜΜΩΝΙΟΥ	5.1	O2	III	5.1	198 306 307	E1	P002 IBC06 R02 R001	MP10	T1 BK1 BK2	TP33	SGAV		TU3	3	VW8		CW24	CE11	50					

37702

ΕΦΗΜΕΡΙΣ ΤΗΣ ΚΥΒΕΡΝΗΣΕΩΣ (ΤΕΥΧΟΣ ΔΕΥΤΕΡΟ)

UN Αριθμ.	Όνομα και περιγραφή	Κλάση	Κωδικός Ταξινόμησης	Ομάδα Συσκευασίας	Επικέτες	Ειδικές διατάξεις	Περιορισμένες και εξαιρεμένες ποσότητες		Συσκευασία			Φορητές δεξαμενές και εμπορευματοκιβώτια μεταφοράς χημικών		Ειδικές διατάξεις μεταφοράς				Επιπλέον δέματα	Αριθμ. Αναγνώρισης κινδύνου	
							(7a)	(7b)	Οθηνικές συσκευασίες	Ειδικές διατάξεις συσκευασίας	Διατάξεις για τις συσκευασίες	Οθηνικές διατάξεις	Ειδικές διατάξεις	Κατηγορία μεταφοράς	Κόλλα	Χημικά	Φόρτυπη, εκφραστική και χειρισμός			(16)
(1)	(2)	(3a)	(3b)	(4)	(5)	(6)	(7a)	(7b)	(8)	(9a)	(9b)	(10)	(11)	(12)	(15)	(16)	(17)	(18)	(19)	(20)
2071	Λιπάσματα με βάση νιτρικό αμμώνιο, αμιονογλυκίδια τύπου αζώτου/φοσφορικά, αζώτου/συνθετικού καλλίου ή αζώτου/φωσφορικά/καλλίου που περιέχουν όχι περισσότερο από 70% νιτρικό αμμώνιο και όχι περισσότερο από 0.4% συνολική καύσιμη/οργανική ύλη υπολογισμένη ως σθένος ή όχι περισσότερο από 45% νιτρικό αμμώνιο και επιπλέον ποσότητα καύσιμης ύλης	9	M11			3.3	3.4,6/3.5,1.2	4.1.4	4.1.4	4.1.10	4.2.5.2, 7.3.2	4.2.5.3	4.3	4.3,5,6,8.4	1.1.3.10	7.2.4	7.3.3	7.5.11	7.6	5.3,2.3
2073	ΔΙΑΛΥΜΑ ΑΜΜΟΝΙΑΣ, σχετική πυκνότητα μικρότερη από 0.880 στους 15°C στο νερό, με περισσότερο από 35% και όχι περισσότερο 50% αμμωνία	2	4A		2.2 (413)	532	120 ml	P200		MP9	T1	TP33	PGNH(M)	TM6	3		CW9 CW10	CE2	20	
2074	ΑΚΡΥΛΑΜΙΔΙΑ, ΣΤΕΡΕΑ	6.1	T2	III	6.1		5 kg	P002 IBC08 LP02 R001	B3	MP10	T1		SGAH L4BH	TU15	2	VW9	CW13 CW28 CW31	CE11	60	
2075	ΧΛΟΡΑΪΗ, ΑΝΥΔΡΗ, ΣΤΑΘΕΡΟΠΟΙΗΜΕΝΗ	6.1	T1	II	6.1		100 ml	P001 IBC02		MP15	T7	TP2	L4BH	TU15	2		CW13 CW28 CW31	CE5	69	
2076	ΚΡΕΖΟΛΕΣ, ΥΓΡΕΣ	6.1	TC1	II	6.1+8		100 ml	P001 IBC02		MP15	T7	TP2	L4BH	TU15	2		CW13 CW28 CW31	CE5	68	
2077	Α-ΝΑΦΘΥΛΑΜΙΝΗ	6.1	T2	III	6.1		5 kg	P002 IBC08 LP02 R001	B3	MP10	T1	TP33	SGAH L4BH	TU15	2	VW9	CW13 CW28 CW31	CE11	60	

ΔΕΝ ΥΠΟΚΕΙΤΑΙ ΣΤΟΝ RID

UN Αριθμ.	Όνομα και περιγραφή	Κλάση	Κωδικός Ταξινό-μησης	Ομάδα Συσκευ-σίας	Επικέτες	Ειδικές διατά-ξεις	Περιορισμένες και εξαιρεμένες ποσότητες	Συσκευασία				Φορητές δεξαμενές και εμπορευματο-κβήλια μεταφο-ράς χύμα	Δεξιμενές RID			Κατηγορία μεταφο-ράς	Ειδικές διατάξεις μεταφοράς			Επιλεγόμε-να δέματα	Αριθμ. Αναγνωρί-σης κινδύνου
								Οδηγίες συσκευασίας	Ειδικές διατάξεις συσκευασίας	Διατάξεις μικτής συσκευ-σίας	Οδηγίες		Ειδικές διατάξεις	Κωδικός δεξιμενής	Κόλλα		Χύμα	Φόρτιση, εκφόρτιση και χειρισμός			
	3.1.2	2.2	2.2	2.1.1.3	5.2.2	3.3	3.4.6/3.5.1.2	4.1.4	4.1.4	4.1.10	4.2.5.2, 7.3.2	4.2.5.3	4.3	4.3.5, 6.5.4	1.1.3.1c)	7.2.4	7.3.3	7.5.11	7.6	5.3.2.3	
(1)	(2)	(3a)	(3b)	(4)	(5)	(6)	(7a)	(8)	(9a)	(9b)	(10)	(11)	(12)	(13)	(15)	(16)	(17)	(18)	(19)	(20)	
2078	ΔΙΣΟΚΥΑΝΙΚΟ ΤΟΛΟΥΟΛΟ	6.1	T1	II	6.1	279	100 ml	P001 IBC02		MP15	T7	TP2	L4BH	TU15	2				CE5	60	
2079	ΔΙΑΘΥΛΙΝΟΤΡΙΑΜΙΝΗ	8	C7	II	8		1 L	P001 IBC02		MP15	T7	TP2	L4BN		2				CE6	80	
ΑΠΑΙΤΟΥΡΕΥΕΤΑΙ Η ΜΕΤΑΦΟΡΑ																					
2186	ΥΔΡΟΧΛΩΡΙΟ, ΥΓΡΟ ΥΠΟ ΚΑΤΑΨΥΞΗ	2	3TC								T75	TP5	RXBN	TU19 TM6	3	W5			CE2	22	
2187	ΔΙΟΞΕΙΔΙΟ ΤΟΥ ΑΝΘΡΑΚΑ, ΥΓΡΟ ΥΠΟ ΚΑΤΑΨΥΞΗ	2	3A		2.2 (+13)	593	120 ml	P203		MP9											
2188	ΑΡΣΙΝΗ	2	ZTF		2.3+2.1		0	P200		MP9					1					263	
2189	ΔΙΧΛΟΡΟΣΙΛΜΑΝΙΟ	2	ZFC		2.3+2.1+8 (+13)		0	P200		MP9	(M)		PXBH(M)	TU38 TE22 TE25 TM6	1					263	
2190	ΔΙΦΘΟΡΙΟΥΧΟ ΟΞΥΓΟΝΟ, ΣΥΜΠΙΣΜΕΝΟ	2	1T0C		2.3+5.1+8		0	P200		MP9					1					265	
2191	ΣΟΥΛΦΟΥΡΥΛΟΦΘΟΡΙΔΙΟ	2	ZT		2.3 (+13)		0	P200		MP9	(M)		PXBH(M)	TU38 TE22 TE25 TM6	1					26	
2192	ΓΕΡΜΑΝΙΟ	2	ZTF		2.3+2.1	632	0	P200		MP9	(M)				1					263	

37704

ΕΦΗΜΕΡΙΣ ΤΗΣ ΚΥΒΕΡΝΗΣΕΩΣ (ΤΕΥΧΟΣ ΔΕΥΤΕΡΟ)

UN Αριθμ.	Όνομα και περιγραφή	Κλάση	Κωδικός Τεχνολογίας	Ομάδα Συσκευασίας	Επιπέδες	Ειδικές διατάξεις	Περιγραφή και εξαρτημένες ποσότητες	Συσκευασία				Φορητές δεξαμενές και εμπορευματοκιβώτια μεταφοράς χύμα		Δεξαμενές RID			Κατηγορία μεταφοράς	Ειδικές διατάξεις μεταφοράς			Αριθμ. Ανατύπωσης στις κινδύνου
								Οδηγίες συσκευασίας	Ειδικές διατάξεις συσκευασίας	Διατάξεις μικτής συσκευασίας	Οδηγίες	Ειδικές διατάξεις	Κωδικός δεξαμενής	Ειδικές διατάξεις	Κόδα	Χύμα		Φορητοει, εξοπλισμο και χειρισμός	(18)	(19)	
	3.1.2	2.2	2.2	2.1.1.3	5.2.2	3.3	3.4.6/3.5.1.2	4.1.4	4.1.4	4.1.10	4.2.5.2, 7.3.2	4.2.5.3	4.3	4.3.5, 6.8.4	1.1.3.1c)	7.2.4	7.3.3	7.5.11	7.6	5.3.2.3	
(1)		(3a)	(3b)	(4)	(5)	(6)	(7a)	(8)	(9a)	(9b)	(10)	(11)	(12)	(13)	(15)	(16)	(17)	(18)	(19)	(20)	
2193	ΕΞΑΦΘΟΡΟΙΘΑΝΙΟ, ΠΕΠΤΙΣΜΕΝΟ (ΨΥΚΤΙΚΟ ΑΕΡΙΟ R 116)	2	2A		2.2 (+13)		120 ml	P200		MP9	(M)		PXBN(M)	TM6	3				CE3	20	
2194	ΕΞΑΦΘΟΡΙΟΥΧΟ ΣΕΛΗΝΙΟ	2	2TC		2.3+8		0	E0		MP9					1					268	
2195	ΕΞΑΦΘΟΡΙΟΥΧΟ ΤΕΛΟΥΡΙΟ	2	2TC		2.3+8		0	E0		MP9					1					268	
2196	ΕΞΑΦΘΟΡΙΟΥΧΟ ΒΟΛΦΡΑΜΙΟ	2	2TC		2.3+8		0	E0		MP9					1					268	
2197	ΥΔΡΟΪΔΙΟ, ΑΝΥΔΡΟ	2	2TC		2.3+8 (+13)		0	E0		MP9	(M)		PXBN(M)	TU88 TE22 TE25 TM6	1					268	
2198	ΠΕΝΤΑΦΘΟΡΙΟΥΧΟΣ ΦΩΣΦΟΡΟΣ, ΠΕΠΤΙΣΜΕΝΟΣ	2	2TC		2.3+8		0	E0		MP9					1					268	
2199	ΦΩΣΦΩΡΙΝΗ	2	2TF		2.3+2.1	632	0	E0		MP9					1					263	
2200	ΠΡΟΠΑΛΙΝΟ, ΣΤΑΘΕΡΟΠΟΙΗΜΕΝΟ	2	2F		2.1 (+13)		0	E0		MP9	(M)		PXBN(M)	TU88 TE22 TM6	2				CE3	239	

ΕΦΗΜΕΡΙΣ ΤΗΣ ΚΥΒΕΡΝΗΣΕΩΣ (ΤΕΥΧΟΣ ΔΕΥΤΕΡΟ)

37705

UN Αριθμ.	Όνομα και περιγραφή	Κλάση	Κωδικός Ταξινό-μησης	Ομάδα Συσκευ-σίας	Επίπεδες	Ειδικές διατά-ξεις	Περιορισμένες και εξαρτούμενες ποσότητες	Συσκευασία				Φορητές δεξαμενές και εμπορευματο-κβύλια μεταφο-ράς χύμα	Δεξαμενές RID		Κατηγορία μεταφο-ράς	Ειδικές διατάξεις μεταφοράς			Επίπεδων δέματα	Αριθμ. Αναγνώρι-σής κινδύνου
								Οδηγίες συσκευασίας	Ειδικές διατάξεις συσκευασίας	Διατάξεις μικτής συσκευ-σίας	Οδηγίες		Ειδικές διατάξεις	Κωδικός δεξαμενής		Ειδικές διατάξεις	Κόβλα	Χύμα		
(1)	3.1.2	2.2	2.2	2.1.1.3	5.2.2	3.3	3.4.6/3.5.1.2	4.1.4	4.1.4	4.1.10	4.2.5.2, 7.3.2	4.2.5.3	4.3	4.3.5, 6.8.4	1.1.3.1c)	7.2.4	7.3.3	7.5.11	7.6	5.3.2.3
(3a)	(2)	(3b)	(4)	(5)	(6)	(7a)	(7b)	(8)	(9a)	(9b)	(10)	(11)	(12)	(13)	(15)	(16)	(17)	(18)	(19)	(20)
2201	ΥΠΟΞΕΙΜΙΟ ΤΟΥ ΑΖΩΤΟΥ, ΥΓΡΟ ΥΠΟ ΚΑΤΑΨΥΞΗ	2	30		2.2+5.1 (+13)		0	P203		MP9	T75	TP5 TP22	RxBN	TU7 TU19 TM6	3	W5		CW9 CW11 CW30 CW36	CE2	225
2202	ΥΔΡΟΣΕΛΗΝΙΔΙΟ, ΑΝΥΔΡΟ	2	21F		2.3+2.1		0	P200		MP9					1			CW9 CW10 CW36		263
2203	ΣΙΛΑΝΙΟ	2	2F		2.1 (+13)	632	0	P200		MP9	(M)		RxBN(M)	TU38 TE22 TM6	2			CW9 CW10 CW36		23
2204	ΚΑΡΒΟΝΥΛΟΣΟΥΛΦΙΔΙΟ	2	21F		2.3+2.1 (+13)		0	P200		MP9	(M)		RxBH(M)	TU38 TE22 TE25 TM6	1			CW9 CW10 CW36		263
2205	ΑΜΠΟΝΙΤΡΙΛΙΟ	6.1	T1	III	6.1		5L	P001 IBC03 LP01 R001		MP19	T3	TP1	L4BH	TU15	2	W12		CW13 CW28 CW31	CE8	60
2206	ΙΣΟΚΥΑΝΙΚΑ ΑΛΑΤΑ, ΤΟΞΙΚΑ, Ε.Α.Ο. ή ΔΙΑΛΥΜΑΤΑ ΙΣΟΚΥΑΝΙΚΩΝ ΑΛΑΤΩΝ, ΤΟΞΙΚΑ, Ε.Α.Ο.	6.1	T1	II	6.1	274 551	100 ml	P001 IBC02		MP15	T11	TP2 TP27	L4BH	TU15	2			CW13 CW28 CW31	CE5	60
2206	ΙΣΟΚΥΑΝΙΚΑ ΑΛΑΤΑ, ΤΟΞΙΚΑ, Ε.Α.Ο. ή ΔΙΑΛΥΜΑΤΑ ΙΣΟΚΥΑΝΙΚΩΝ ΑΛΑΤΩΝ, ΤΟΞΙΚΑ, Ε.Α.Ο.	6.1	T1	III	6.1	274 551	5L	P001 IBC03 LP01 R001		MP19	T7	TP1 TP28	L4BH	TU15	2	W12		CW13 CW28 CW31	CE8	60

LIN Αριθμ.	Όνομα και περιγραφή	Κλάση	Καθώς Τεχνολογική Συστατική	Επικείτς	Ειδικές διατάξεις	Παραρτηματικές και εξαρτημένες ποσότητες	Συσκευασία			Φορητές δεξαμενές και αυτορυπανοκίβια μεταφορές χύμα		Δεξαμενές RID			Κατηγορία μεταφορές	Ειδικές διατάξεις μεταφορές			Επιπλέον δέματα	Αριθμ Ανανώπιον κινδύνου
							Οδηγίες συσκευασίας	Ειδικές διατάξεις συσκευασίας	Διατάξεις μικτής συσκευασίας	Οδηγίες Οδηγίες	Ειδικές διατάξεις	Κωδικός δεξαμενής	Ειδικές διατάξεις	Κόλλα		Χύμα	Φόρτωση, εκφόρτωση και χειρισμός			
	3.1.2	2.2	2.1.1.3	5.2.2	3.3	3.4.6/3.5.1.2	4.1.4	4.1.4	4.1.10	4.2.5.2, 7.3.2	4.2.5.3	4.3	4.3.5, 6.8.4	1.1.3.1a)	7.2.4	7.3.3	7.5.11	7.6	5.3.2.3	
(1)		(3a)	(4)	(5)	(6)	(7a)	(8)	(9a)	(9b)	(10)	(11)	(12)	(13)	(15)	(16)	(17)	(18)	(19)	(20)	
2208	ΜΕΤΩΜΑ ΥΠΟΧΛΟΡΙΩΣΗΣ ΑΣΒΕΣΤΙΟΥ ΞΗΡΟ με περισσότερο από 10% και όχι περισσότερο από 38% διαθέσιμο χλώριο	5.1	OZ	5.1	314	5 kg	P002 IBC08 LP02 R001	B3 B13 L3	MP10			SGAN	TU3	3			CW24 CW35	CE11	50	
2209	ΔΙΑΛΥΜΑ ΦΟΡΜΑΛΔΕΨΙΔΗΣ όχι λιγότερο από 25% φορμαλδεΐδη	8	C9	8	533	5 L	P001 IBC03 LP01 R001		MP19	T4	TP1	L4BN		3	W12			CE8	80	
2210	ΜΑΝΕΒ ή ΠΑΡΑΣΚΕΥΑΣΜΑΤΑ ΜΑΝΕΒ με όχι λιγότερο από 60% ΜΑΝΕΒ	4.2	SW	4.2+4.3	273	0	P002 IBC06 R001		MP14	T1	TP33	SGAN		3	W1	VW4		CE11	40	
2211	ΠΟΛΥΜΕΡΙΚΕΣ ΚΑΙΝΕΣ ΕΠΕΚΤΙΝΟΜΕΝΕΣ που εναντιοποιούν εύφλεκτο αέριο	9	M3	None	207 633	5 kg	P002 IBC08 R001	PP14 B3 B6	MP10	T1	TP33	SGAN	TE20	3		VW3	CW31	CE11	90	
2212	ΜΠΛΕ ΑΜΙΑΝΤΟΣ (κρακιδωμένη) ή ΚΑΦΕ ΑΜΙΑΝΤΟΣ (αμύχνης, μισοαμύχνης)	9	M1	9	168	1 kg	P002 IBC08	PP37 B4	MP10	T3	TP33	SGAH	TU15	2	W11		CW13 CW28 CW31	CE9	90	
2213	ΠΑΡΑΦΟΡΜΑΛΔΕΨΗ	4.1	F1	4.1		5 kg	P002 IBC08 LP02 R001	PP12 B3	MP10	T1 BK1 BK2	TP33	SGAV		3	W1 W13	VW1		CE11	40	
2214	ΦΘΑΛΙΚΟ ΑΝΥΔΡΙΔΙΟ με περισσότερο από 0,05% μακρικό ανυδρίδιο	8	C4	8	169	5 kg	P002 IBC08 LP02 R001	B3	MP10	T1	TP33	SGAV L4BN		3		VW9		CE11	80	
2215	ΜΑΛΕΙΚΟ ΑΝΥΔΡΙΔΙΟ ΤΕΤΗΜΕΝΟ	8	C3	8		0				T4	TP3	L4BN		0				CE8	80	

UN Αριθμ.	Όνομα και περιγραφή	Κλάση	Κωδικός Ταξινό-μησης	Ομάδα Συσκευ-σίας	Ετικέτες	Ειδικές διατά-ξεις	Περιορισμένες και εξαίρου-μενες ποσότητες	Συσκευασία			Φορητές δεξαμενές και εμπορευματο-κιβώτια μεταφο-ρής χύμα	Δεξαμενές RID			Κατηγορία μεταφο-ρής	Ειδικές διατάξεις μεταφοράς			Επιπλέον όδη-γία	Αριθμ. Αναγνώρι-σης κινδύνου
								Οδηγίες συσκευασίας	Ειδικές διατάξεις συσκευασίας	Διατάξεις μητικής συσκευα-σίας		Οδηγίες	Ειδικές διατάξεις	Κωδικός δεξαμενής		Ειδικές διατάξεις	Κόλα	Χύμα		
	3.1.2	2.2	2.2	2.1.1.3	5.2.2	3.3	3.4.6/3.5.1.2	4.1.4	4.1.4	4.1.10	4.2.5.2, 4.2.5.3	4.3	4.3.5, 6.6.4	1.1.3.1c)	7.2.4	7.3.3	7.5.11	7.6	5.3.2.3	
(1)	(2)	(3a)	(3b)	(4)	(5)	(6)	(7a)	(8)	(9a)	(9b)	(10)	(11)	(13)	(15)	(16)	(17)	(18)	(19)	(20)	
2215	ΜΑΛΕΙΚΟ ΑΝΥΔΡΙΔΙΟ	8	C4	III	8		5 kg	P002 IBC08 R001	B3	MP10	T1	TP33	SGAV	3	WV9			CE11	80	
2216	Αερόμενα ψάρια (Υποκείμενα ψαριών), σταθεροποιημένα	9	M11																	
2217	ΣΥΣΣΩΜΑΤΩΜΑΤΑ ΣΠΟΡΩΝ με λιγότερο από 1.5% έλατο και όχι περισσότερο από 11% υγρασία	4.2	S2	III	4.2	142	0	P002 IBC08 LP02 R001	B3 B6	MP14				3	W1	WV4		CE11	40	
2218	ΑΚΡΥΛΙΚΟ ΟΞΥ, ΣΤΑΘΕΡΟΠΟΙΗΜΕΝΟ	8	CF1	II	8+3		1 L	P001 IBC02		MP15	T7	TP2	L4BN	2				CE6	839	
2219	ΑΛΥΛΟΓΛΥΚΙΔΥΛΙΘΕΡΑΣ	3	F1	III	3		5 L	P001 IBC03 LP01 R001		MP19	T2	TP1	LGBF	3	W12			CE4	30	
2222	ΑΝΙΣΟΛΗ	3	F1	III	3		5 L	P001 IBC03 LP01 R001		MP19	T2	TP1	LGBF	3	W12			CE4	30	
2224	ΒΕΝΖΟΝΙΤΡΙΑΙΟ	6.1	T1	II	6.1		100 ml	P001 IBC02		MP15	T7	TP2	L4BH	2				CE5 CW13 CW28 CW31	60	
2225	ΒΕΝΖΟΛΟΣΟΥΛΦΟΝΥΛΟΧΛΟΡΙΔΙΟ	8	C3	III	8		5 L	P001 IBC03 LP01 R001		MP19	T4	TP1	L4BN	3	W12			CE8	80	
2226	ΒΕΝΖΟΤΡΥΧΛΟΡΙΔΙΟ	8	C9	II	8		1 L	P001 IBC02		MP15	T7	TP2	L4BN	2				CE6	80	

ΑΕΝ ΥΠΟΚΕΙΤΑΙ ΣΤΟΝ RID

37708

ΕΦΗΜΕΡΙΣ ΤΗΣ ΚΥΒΕΡΝΗΣΕΩΣ (ΤΕΥΧΟΣ ΔΕΥΤΕΡΟ)

UN Αριθμ.	Όνομα και περιγραφή	Κλάση	Κωδικός Τεχνολογικής Ομάδας	Επίπεδο	Ειδικές διατάξεις	Περιορισμένες και εξαρτημένες ποσότητες	Συσκευασία				Φορμές δεξιμένες και εμπορευματοκρίβια μεταφοράς χύμα		Δεξιμένες RID			Κατηγορία μεταφοράς			Επείγοντα όδημα	Αριθμ. Αναγνώρισης κινδύνου	
							Οδηγίες συσκευασίας	Ειδικές διατάξεις συσκευασίας	Διατάξεις για τις συσκευασίες	Οδηγίες	Ειδικές διατάξεις	Κωδικός δεξιμένης	Κωδικός δεξιμένης	Κωδικός δεξιμένης	Κωδικός δεξιμένης	Κωδικός δεξιμένης	Κωδικός δεξιμένης	Κωδικός δεξιμένης			Κωδικός δεξιμένης
(1)	(2)	(3a)	(3b)	(4)	(5)	(6)	(7a)	(7b)	(8)	(9a)	(9b)	(10)	(11)	(12)	(13)	(15)	(16)	(17)	(18)	(19)	(20)
2227	3.1.2 (2) N-BOYTYLOMEΘAKPΥΛΙΚA AΛAΤA, CTAΓEPOTΠOYHMEHA	2.2	2.2	2.1.1.3	5.2.2	3.3	3.4.6/3.5.1.2	E1	P001 IBC03 LP01 R001	4.1.4	4.1.10	4.2.5.2, 7.3.2	4.2.5.3	4.3	4.3.5, 6.8.4	1.1.3.10	7.2.4	7.3.3	7.5.11	7.6	5.3.2.3
2232	2-ΧΛΟΡΟΑΘΑΝΟΛΗ	6.1	T1	I	6.1	354	0	E0	P001		MP8 MP17	T20 TP37	TP2 TP3	L10CH	TU14 TU15 TU38 TE21 TE22	1			CW13 CW28 CW31		66
2233	ΧΛΟΡΟΑΙΘΙΛΙΝΕΣ	6.1	T2	III	6.1		5 kg	E1	P002 IBC08 LP02 R001	B3	MP10	T1	TP33	SGAH L4BH	TU15	2	WV9		CW13 CW28 CW31	CE11	60
2234	ΧΛΟΡΟΒΕΝΖΟΤΡΙΦΘΟΡΩΔΙΑ	3	F1	III	3		5 L	E1	P001 IBC03 LP01 R001		MP19	T2	TP1	LGBF		3	W12			CE4	30
2235	ΧΛΟΡΟΒΕΝΖΥΛΟΧΛΟΡΙΔΙΑ	6.1	T1	III	6.1		5 L	E1	P001 IBC03 LP01 R001		MP19	T4	TP1	L4BH	TU15	2	W12		CW13 CW28 CW31	CEB	60
2236	3-ΧΛΟΡΟ-4-ΜΕΘΥΛΟΦΑΝΙΛΥΛΟΙΣΟΚΥΑΝΙΚΑ ΑΛΑΤΑ, ΥΓΡΑ	6.1	T1	II	6.1		100 ml	E4	P001 IBC02		MP15			L4BH	TU15	2			CW13 CW28 CW31	CE5	60
2237	ΧΛΟΡΟΝΙΤΡΟΑΙΘΙΛΙΝΕΣ	6.1	T2	III	6.1		5 kg	E1	P002 IBC08 LP02 R001	B3	MP10	T1	TP33	SGAH L4BH	TU15	2	WV9		CW13 CW28 CW31	CE11	60

ΕΦΗΜΕΡΙΣ ΤΗΣ ΚΥΒΕΡΝΗΣΕΩΣ (ΤΕΥΧΟΣ ΔΕΥΤΕΡΟ)

37709

UN Αριθμ.	Όνομα και περιγραφή	Κλάση	Κωδικός Τυπικό-Συσκευ-μής	Ομάδα Συσκευ-σας	Ετικέτες	Ειδικές διατά-ξεις	Περιγραφή και εξαρτημένες ποσότητες	Συσκευασία			Φορητές δεξαμενές και εμπορευματο-κρήλια μεταφο-ράς χύμα		Κατηγορία μεταφο-ράς				Επιλεγμένα δείγματα	Αριθμ. Αναγνωρί-σης κινδύνου					
								Οδηγίες συσκευασίας	Ειδικές διατάξεις συσκευασίας	Διατάξεις μικτής συσκευασίας	Οδηγίες	Ειδικές διατάξεις	Κωδικός δεξαμενής	Δεξαμενές RID	Κατηγορία μεταφο-ράς	Κόλα			Χύμα	Φόρτιση εκφόρτιση και χειρισμός			
(1)	(2)	(3a)	(3b)	(4)	(5)	(6)	(7a)	(7b)	(8)	(9a)	(9b)	(10)	(11)	(12)	(13)	(14)	(15)	(16)	(17)	(18)	(19)	(20)	
2238	ΧΛΟΡΟΤΟΛΟΥΛΙΑ	2.2	2.2	2.1.1.3	5.2.2	3.3	3.4.6/3.5.1.2		P001 IBC03 LP01 R001	4.1.4	4.1.4	4.1.10	4.2.5.2, 7.3.2	T2	TP1	4.3	4.3.5,6,8.4	1.1.3.10	7.2.4	7.3.3	7.5.11	7.6	5.3.2.3
								E1								LGBF							
2239	ΧΛΟΡΟΤΟΛΟΥΛΙΝΕΣ, ΣΤΕΡΕΕΣ	6.1	T2	III	6.1		5 kg		P002 IBC08 LP02 R001	B3	MP10	T1	TP33	SGAH L4BH	TU15	2	VW9				CW13 CW28 CW31	CE11	60
2240	ΧΡΩΜΟΘΕΙΚΟ ΟΞΥ	8	C1	I	8		0	E0	P001		MP8 MP17	T10	TP2	L10BH	TU88 TEZZ	1							88
2241	ΚΥΚΛΟΠΕΤΤΑΝΙΟ	3	F1	II	3		1 L	E2	P001 IBC02 R001		MP19	T4	TP1	LGBF		2						CE7	33
2242	ΚΥΚΛΟΠΕΤΤΙΝΙΟ	3	F1	II	3		1 L	E2	P001 IBC02 R001		MP19	T4	TP1	LGBF		2						CE7	33
2243	ΟΞΙΚΟΣ ΚΥΚΛΟΕΞΥΛΙΣΤΕΡΑΣ	3	F1	III	3		5 L	E1	P001 IBC03 LP01 R001		MP19	T2	TP1	LGBF		3	W12					CE4	30
2244	ΚΥΚΛΟΠΕΤΤΑΝΟΝΗ	3	F1	III	3		5 L	E1	P001 IBC03 LP01 R001		MP19	T2	TP1	LGBF		3	W12					CE4	30
2245	ΚΥΚΛΟΠΕΤΤΑΝΟΝΗ	3	F1	III	3		5 L	E1	P001 IBC03 LP01 R001		MP19	T2	TP1	LGBF		3	W12					CE4	30

37710

ΕΦΗΜΕΡΙΣ ΤΗΣ ΚΥΒΕΡΝΗΣΕΩΣ (ΤΕΥΧΟΣ ΔΕΥΤΕΡΟ)

LIN Αριθμ.	Όνομα και περιγραφή	Κλάση	Κωδικός Τεχνολογίας	Ομάδα Συστήματος	Επικίνδυνες	Ειδικές διατάξεις	Παραρτημένες και εξαρτημένες προαίτιες	Συσκευασία			Φορητές δεξαμενές και αυτοκινητοκίνητα μεταφοράς χύμα	Δεξαμενές RID		Κατηγορία μεταφοράς	Ειδικές διατάξεις μεταφοράς			Επιπλέοντα όργανα	Αριθμ. Ανεπιθύμων κινδύνου	
								Οδηγίες συσκευασίας	Ειδικές διατάξεις συσκευασίας	Διατάξεις μικτής συσκευασίας		Οδηγίες	Ειδικές διατάξεις		Κωδικός δεξαμενής	Κόδα	Χύμα			Φόρτωση, εκφόρτωση και χειρισμός
	3.1.2	2.2	2.2	2.1.1.3	5.2.2	3.3	3.4.6/3.5.1.2	4.1.4	4.1.4	4.1.10	4.2.5.2, 4.2.5.3, 7.3.2	4.3	4.3.5, 6.8.4	1.1.3.10	7.2.4	7.3.3	7.5.11	7.6	5.3.2.3	
(1)		(3a)	(3b)	(4)	(5)	(6)	(7a)	(8)	(9a)	(9b)	(10)	(11)	(12)	(13)	(16)	(17)	(18)	(19)	(20)	
2246	ΚΥΚΛΟΠΕΝΤΙΟ	3	F1	II	3		1 L	P001 IBC02	B8	MP19	T7	TP2	L1.5BN	2				CE7	33	
2247	N-ΔΕΚΑΝΙΟ	3	F1	III	3		5 L	P001 IBC03 LP01 R001		MP19	T2	TP1	LGBF	3	W12			CE4	30	
2248	ΔI-N-ΒΟΥΤΥΛΑΜΙΝΗ	8	CF1	II	8+3		1 L	P001 IBC02		MP15	T7	TP2	L4BN	2				CE6	83	
2249	ΔIΧΛΟΡΟΔIΦΘΟΡΟIΘΕΡΑΣ, ΣΥΜΜΕΤΡΙΚΟΣ	6.1	TF1																	
ΑΠΑΡΧΗΡΗΤΑ ΜΕΤΑΦΟΡΑ																				
2250	ΙΣΟΚΥΑΝΙΚΟΣ ΔIΧΛΟΡΟΦΑΙΝΥΛΙΣΤΕΡΑΣ	6.1	T2	II	6.1		500 g	P002 IBC08	B4	MP10	T3	TP33	SGAH L4BH	2	W11			CW13 CW28 CW31	CE9	60
2251	ΔIΚΥΛΟ[2.2.1]ΕΠΤΑ-2.5-ΔIΕΝΙΟ, (2.5-ΝΟΡΜIΟΡΝΑΔIΕΝΙΟ, ΣΤΑΘΕΡΟΠΟIΗΜΕΝΟ)	3	F1	II	3		1 L	P001 IBC02 R001		MP19	T7	TP2	LGBF	2					CE7	339
2252	1,2-ΔIΜΕΘΟΞIΥΑΙΘΑΝΙΟ	3	F1	II	3		1 L	P001 IBC02 R001		MP19	T4	TP1	LGBF	2					CE7	33
2253	N,N-ΔIΜΕΘΥΛΑΜΙΝΗ	6.1	T1	II	6.1		100 ml	P001 IBC02		MP15	T7	TP2	L4BH	2				CW13 CW28 CW31	CE5	60
2254	ΣΠIΡΤΑ, ΦΥΤIΛΑ	4.1	F1	III	4.1	293	5 kg	P407 R001		MP11				4	W1				CE11	40
2256	ΚΥΚΛΟΕΞΕΝΙΟ	3	F1	II	3		1 L	P001 IBC02 R001		MP19	T4	TP1	LGBF	2					CE7	33

ΕΦΗΜΕΡΙΣ ΤΗΣ ΚΥΒΕΡΝΗΣΕΩΣ (ΤΕΥΧΟΣ ΔΕΥΤΕΡΟ)

37711

UN Αριθμ.	Όνομα και περιγραφή	Κλάση	Κωδικός Ταξινόγησης	Ομάδα Συσκευασίας	Επικέτες	Ειδικές διατάξεις	Περιορισμένες και εξαιρεμένες ποσότητες	Συσκευασία			Φορητές δεξμερές και εμπλουτισμένα κβόλα μεταφορές χύμα		Δεξμερές RID			Κατηγορία μεταφορές	Ειδικές διατάξεις μεταφοράς			Επείγοντα δέματα	Αριθμ. Αναγνώρισης κινδύνου	
								Οδηγίες συσκευασίας	Ειδικές διατάξεις συσκευασίας	Διατάξεις μικτής συσκευασίας	Οδηγίες	Ειδικές διατάξεις	Κωδικός δεξμερές	Κλάση	Χύμα		Φόρτωση, εκφόρτωση και χειρισμός	(16)	(17)			(18)
(1)	3.1.2	2.2	2.1.1.3	5.2.2	3.3	3.4.6/3.5.1.2		(8)	4.1.4	(9a)	4.1.10	4.2.5.2, 7.3.2	4.2.5.3	(11)	(12)	(13)	(15)	(16)	(17)	(18)	7.6	5.3.2.3
2257	ΚΑΛΙΟ	(3a) 4.3	(4) W2	1	4.3	(7a) 0	E0	(8)	P403 IBC04	(9a)	MP2	T9	TP7 TP33	L10BN(+)	W1	TU1 TE5 TT3 TM2	1	W1	W23		(19)	X423
2258	1,2-ΠΡΟΠΥΛΕΝΟΔΙΑΜΙΝΗ	8	CF1	II	8+3	1 L	E2		P001 IBC02		MP15	T7	TP2	L4BN			2				CE6	83
2259	ΤΡΙΑΘΥΛΕΝΟΤΕΤΡΑΜΙΝΗ	8	C7	II	8	1 L	E2		P001 IBC02		MP15	T7	TP2	L4BN			2				CE6	80
2280	ΤΡΙΠΡΟΠΥΛΑΜΙΝΗ	3	FC	III	3+8	5 L	E1		P001 IBC03 R001		MP19	T4	TP1	L4BN			3	W12			CE4	38
2261	ΕΥΛΕΝΟΛΕΣ, ΣΤΕΡΕΕΣ	6.1	T2	II	6.1	500 g	E4		P002 IBC08	B4	MP10	T3	TP33	SGAH L4BH		TU15	2	W11		CV13 CV28 CV31	CE9	60
2262	ΔΙΜΕΘΥΛΟΚΑΡΒΑΜΟΥΛΟΧΛΟΡΙΔΙΟ	8	C3	II	8	1 L	E2		P001 IBC02		MP15	T7	TP2	L4BN			2				CE6	80
2263	ΔΙΜΕΘΥΛΟΚΥΚΛΟΕΞΑΝΙΑ	3	F1	II	3	1 L	E2		P001 IBC02 R001		MP19	T4	TP1	LGBF			2				CE7	33
2264	N, N ΔΙΜΕΘΥΛΟΚΥΚΛΟΕΞΥΛΑΜΙΝΗ	8	CF1	II	8+3	1 L	E2		P001 IBC02		MP15	T7	TP2	L4BN			2				CE6	83
2265	N, N ΔΙΜΕΘΥΛΟΦΟΡΜΑΜΙΔΙΟ	3	F1	III	3	5 L	E1		P001 IBC03 LP01 R001		MP19	T2	TP2	LGBF			3	W12			CE4	30
2286	ΔΙΜΕΘΥΛΟ-N-ΠΡΟΠΥΛΑΜΙΝΗ	3	FC	II	3+8	1 L	E2		P001 IBC02		MP19	T7	TP2	L4BH			2				CE7	338

37712

ΕΦΗΜΕΡΙΣ ΤΗΣ ΚΥΒΕΡΝΗΣΕΩΣ (ΤΕΥΧΟΣ ΔΕΥΤΕΡΟ)

UN Αριθμ.	Όνομα και περιγραφή	Κλάση	Κωδικός Τυγνό-Συνεκ-μής	Ομάδα Τυγνό-Συνεκ-μής	Επικτές	Ειδικές διατάξεις	Παραρτημένες και εξεχουμένες προαίτητες	Συσκευασία				Φορτίες, δέξιμες και εμπορευματο-κβήλια μεταφο-ρής χύμα	Δέξιμες RID			Κατηγορία μεταφο-ρής			Επιμόναξη δέματα	Αριθμ. Αναγνώρι-σής στις κινδύνου
								Οδηγίες συσκευασίας	Ειδικές διατάξεις συσκευασίας	Διατάξεις μικτής συσκευασίας	Οδηγίες		Ειδικές διατάξεις	Κωδικός δέξιμης	Κόλλα	Χύμα	Φόρτιση, εκφόρτιση και χειρισμός	(15)		
	3.1.2	2.2	2.2	2.1.1.3	5.2.2	3.3	3.4.6/3.5.1.2	4.1.4	4.1.4	4.1.10	4.2.5.2, 7.3.2	4.2.5.3	4.3	4.3.5, 6.8.4	1.1.3.1c	7.2.4	7.3.3	7.5.11	7.6	5.3.2.3
(1)	(2)	(3a)	(3b)	(4)	(5)	(6)	(7a)	(8)	(9a)	(9b)	(10)	(11)	(12)	(13)	(15)	(16)	(17)	(18)	(19)	(20)
2267	ΔΙΜΕΘΥΛΟΦΘΕΙΟΦΩΣΦΟΥΡΥΛΟ-ΧΛΟΡΙΔΙΟ	6.1	TC1	II	6.1+8		100 ml	P001 IBC02		MP15	T7	TP2	L4BH	TU15	2				CE5	68
2269	3,3'-ΙΜΙΝΟΔΙΠΡΟΠΥΛΑΜΙΝΗ	8	C7	III	8		5 L	P001 IBC03 LP01 R001		MP19	T4	TP2	L4BN		3	W12			CEB	80
2270	ΥΔΑΤΙΚΟ ΔΙΑΛΥΜΑ ΑΙΘΥΛΑΜΙΝΗΣ με όχι λιγότερο από 50% αλλά όχι περισσότερο από 70% αιθυλεμίνη	3	FC	II	3+8		1 L	P001 IBC02		MP19	T7	TP1	L4BH		2				CE7	338
2271	ΑΙΘΥΛΟΑΜΥΛΟΚΕΤΟΝΕΣ	3	F1	III	3		5 L	P001 IBC03 LP01 R001		MP19	T2	TP1	LGBF		3	W12			CE4	30
2272	N-ΑΙΘΥΛΑΜΙΝΗ	6.1	T1	III	6.1		5 L	P001 IBC03 LP01 R001		MP19	T4	TP1	L4BH	TU15	2	W12		CW13 CW28 CW31	CE8	60
2273	2-ΑΙΘΥΛΑΜΙΝΗ	6.1	T1	III	6.1		5 L	P001 IBC03 LP01 R001		MP19	T4	TP1	L4BH	TU15	2	W12		CW13 CW28 CW31	CE8	60
2274	N-ΑΙΘΥΛΟ-N-BENZΥΛΑΜΙΝΗ	6.1	T1	III	6.1		5 L	P001 IBC03 LP01 R001		MP19	T4	TP1	L4BH	TU15	2	W12		CW13 CW28 CW31	CE8	60

37714

ΕΦΗΜΕΡΙΣ ΤΗΣ ΚΥΒΕΡΝΗΣΕΩΣ (ΤΕΥΧΟΣ ΔΕΥΤΕΡΟ)

LIN Αριθμ.	Όνομα και περιγραφή	Κλάση	Κωδικός Τεχνολογίας	Ομάδα Συσκευάσας	Επικείρες	Ειδικές διατάξεις	Παραρτημένες και εξαρτημένες προμήθειες	Συσκευασία			Φορητές δεξαμενές και αυτοεπιμαρκαζόμενα κβόλια μετφοράς χύμα	Δεξαμενές RID		Κατηγορία μεταφοράς	Ειδικές διατάξεις μεταφοράς			Επιπλέον δέματα	Αριθμ. Ανακύλισης κινδύνου	
								Οδηγίες συσκευασίας	Ειδικές διατάξεις συσκευασίας	Διατάξεις μικτής συσκευασίας		Οδηγίες	Ειδικές διατάξεις		Κωδικός δεξαμενής	Κόβια	Χύμα			Φόρτωση και χερισμός
	3.1.2	2.2	2.1.1.3	5.2.2	3.3	3.4.6/3.5.1.2		4.1.4	4.1.4	4.1.10	4.2.5.2, 7.3.2	4.2.5.3	4.3	4.3.5, 6.8.4	1.1.3.1c)	7.2.4	7.3.3	7.5.11	7.6	5.3.2,3
(1)		(3a)	(3b)	(4)	(5)	(6)	(7a)	(8)	(9a)	(9b)	(10)	(11)	(12)	(13)	(15)	(16)	(17)	(18)	(19)	(20)
2283	ΜΕΘΑΚΡΥΛΙΚΟΣ ΙΣΟΒΟΥΤΥΛΕΣΤΕΡΑΣ, ΣΤΑΘΕΡΟΠΟΙΗΜΕΝΟΣ	3	F1	III	3		5 L	P001 IBC03 LP01 R001		MP19	T2	TP1	LGBF		3	W12			CE4	39
2284	ΙΣΟΒΟΥΤΥΡΟΝΙΤΡΛΙΟ	3	FT1	II	3+6.1		1 L	P001 IBC02		MP19	T7	TP2	L4BH	TU15	2			CW13 CW28	CE7	336
2285	ΙΣΟΚΥΑΝΙΚΟΒΕΝΖΟΤΡΙΦΟΦΟΡΙΑΙΟ	6.1	TF1	II	6.1+3		100 ml	P001 IBC02		MP15	T7	TP2	L4BH	TU15	2			CW13 CW28 CW31	CE5	63
2286	ΠΕΝΤΑΜΕΘΥΛΟ ΕΠΤΑΝΙΟ	3	F1	III	3		5 L	P001 IBC03 LP01 R001		MP19	T2	TP1	LGBF		3	W12			CE4	30
2287	ΙΣΟΕΠΤΕΝΙΟ	3	F1	II	3		1 L	P001 IBC02 R001		MP19	T4	TP1	LGBF		2				CE7	33
2288	ΙΣΟΕΞΕΝΙΟ	3	F1	II	3		1 L	P001 IBC02 R001	B8	MP19	T11	TP1	LGBF		2				CE7	33
2289	ΙΣΟΦΟΡΟΝΟΔΙΑΜΙΝΗ	8	C7	III	8		5 L	P001 IBC03 LP01 R001		MP19	T4	TP1	L4BN		3	W12			CE8	80
2290	ΔΙΙΣΟΚΥΑΝΙΚΗ ΙΣΟΦΟΡΟΝΗ	6.1	T1	III	6.1		5 L	P001 IBC03 LP01 R001		MP19	T4	TP2	L4BH	TU15	2	W12		CW13 CW28 CW31	CE8	60

ΕΦΗΜΕΡΙΣ ΤΗΣ ΚΥΒΕΡΝΗΣΕΩΣ (ΤΕΥΧΟΣ ΔΕΥΤΕΡΟ)

37715

UN Αριθμ.	Όνομα και περιγραφή	Κλάση	Κωδικός Ταξινόμησης	Ομάδα Συσκευασίας	Επικέτες	Ειδικές διατάξεις	Περιορισμένες και εξαιρεμένες ποσότητες	Συσκευασία			Φορητές δεξαμενές και εμπορευματοκιβώτια μεταφοράς χύμα	Δεξιμένες RID			Κατηγορία μεταφοράς	Ειδικές διατάξεις μεταφοράς			Αριθμ. Αναγνώρισης κινδύνου
								Οδηγίες συσκευασίας	Ειδικές διατάξεις συσκευασίας	Διατάξεις μικτής συσκευασίας		Κωδικός δεξιμένης	Ειδικές διατάξεις	Κόλλα		Χύμα	Φορτωσιμότητα εκφόρτωση και χειρισμός	(16)	
	3.1.2			2.1.1.3	5.2.2	3.3	3.4.6/3.5.1.2	4.1.4	4.1.4	4.1.10	4.2.5.2, 7.3.2	4.3	4.3.5, 6.8.4	1.1.3.10	7.2.4	7.3.3	7.5.11	7.6	5.3.2.3
(1)	(2)			(4)	(5)	(6)	(7a)	(8)	(9a)	(9b)	(10)	(11)	(13)	(15)	(16)	(17)	(18)	(19)	(20)
2281	ΕΝΩΣΙΣ ΜΟΛΥΒΔΟΥ, ΔΙΑΛΥΤΗΣ, Ε.Α.Ο.	3	T5	III	6.1	199 274 535	5 kg	P002 IBC08 LP02 R001	B3	MP10	T1	TP33	TU15	2	VW9	CW13 CW28 CW31	CE11	60	
2283	4ΜΕΘΟΞΥ-4-ΜΕΘΥΛΟΠΕΝΤΑΝ-2-ΟΗΗ	3	F1	III	3		5 L	P001 IBC03 LP01 R001		MP19	T2	TP1		3	WT2		CE4	30	
2284	N-ΜΕΘΥΛΑΝΙΝΗ	6.1	T1	III	6.1		5 L	P001 IBC03 LP01 R001		MP19	T4	TP1	TU15	2	WT2	CW13 CW28 CW31	CE8	60	
2285	ΜΟΝΟΧΛΟΡΟΕΙΚΟΣ ΜΕΘΥΛΕΣΤΕΡΑΣ	6.1	TF1	I	6.1+3		0	P001		MP8 MP17	T14	TP2	TU14 TU15 TU38 TE21 TE22	1				663	
2286	ΜΕΘΥΛΟΚΥΚΛΟΞΑΝΙΟ	3	F1	II	3		1 L	P001 IBC02 R001		MP19	T4	TP1		2			CE7	33	
2287	ΜΕΘΥΛΟΚΥΚΛΟΞΑΝΟΝΕΣ	3	F1	III	3		5 L	P001 IBC03 LP01 R001		MP19	T2	TP1		3	WT2		CE4	30	
2288	ΜΕΘΥΛΟΚΥΚΛΟΠΕΝΤΑΝΙΟ	3	F1	II	3		1 L	P001 IBC02 R001		MP19	T4	TP1		2			CE7	33	

37716

ΕΦΗΜΕΡΙΣ ΤΗΣ ΚΥΒΕΡΝΗΣΕΩΣ (ΤΕΥΧΟΣ ΔΕΥΤΕΡΟ)

UN Αριθμ.	Όνομα και περιγραφή	Κλάση	Κωδικός ταξινόμησης	Ομάδα Στοιχείου	Επικίνδυνος	Ειδικές προειδοποιήσεις	Συσκευασία			Φορητές και προσαρμοσμένα χημικά		Κατηγορία μεταφοράς	Ειδικές διατάξεις μεταφοράς			Επιτόκιο	Αριθμ. κινδύνου
							Οδηγίες συσκευασίας	Ειδικές διατάξεις συσκευασίας	Διατάξεις μικτής συσκευασίας	Οδηγίες	Ειδικές διατάξεις		Κωδικός δεξαμενής	Κόλα	Χύμα		
	3.1.2	2.2	2.1.1.3		5.2.2	3.3	3.4.6/3.5.1.2	4.1.4	4.1.10	4.2.5.2, 4.2.5.3, 7.3.2	4.3	4.3.5, 6.8.4	1.1.3.10	7.2.4	7.3.3	7.5.11	5.3.2.3
(1)	(2)	(3a)	(3b)	(4)	(5)	(6)	(7a)	(8)	(9a)	(10)	(11)	(12)	(13)	(16)	(17)	(18)	(20)
2299	ΔΙΧΛΟΡΟΣΕΚΟΣ ΜΕΘΥΛΕΣΤΕΡΑΣ	6.1	T1	III	6.1		5L	P001 IBC03 LP01 R001	MP19	T4	TP1	L4BH	TU15	W12		CW13 CW28 CW31	60
2300	2-ΜΕΘΥΛΟ-5-ΑΙΘΥΛΟΤΥΡΑΙΔΙΝΗ	6.1	T1	III	6.1		5L	P001 IBC03 LP01 R001	MP19	T4	TP1	L4BH	TU15	W12		CW13 CW28 CW31	60
2301	2-ΜΕΘΥΛΟΦΟΥΡΑΝΙΟ	3	F1	II	3		1L	P001 IBC02 R001	MP19	T4	TP1	LGBF					33
2302	5-ΜΕΘΥΛΟΞΕΑΝ-2-ΟΝΗ	3	F1	III	3		5L	P001 IBC03 LP01 R001	MP19	T2	TP1	LGBF		W12			30
2303	ΙΣΟΠΡΟΠΙΛΥΟΒΕΝΖΟΛΙΟ	3	F1	III	3		5L	P001 IBC03 LP01 R001	MP19	T2	TP1	LGBF					30
2304	ΝΑΦΘΑΛΗΝΙΟ, ΤΗΤΗΜΕΝΟ	4.1	F2	III	4.1	536	0			T1	TP3	LGBV	TU27 TE4 TE6				44
2305	ΝΙΤΡΟΒΕΝΖΕΝΟΣΟΥΛΦΟΝΙΚΟ ΟΞΥ	8	C4	II	8		1kg	P002 IBC08	MP10	T3	TP33	SGAN L4BN		W11			80
2306	ΝΙΤΡΟΒΕΝΖΟΤΡΙΦΘΟΡΙΔΙΑ, ΥΓΡΑ	6.1	T1	II	6.1		100 ml	P001 IBC02	MP15	T7	TP2	L4BH	TU15			CW13 CW28 CW31	60

ΕΦΗΜΕΡΙΣ ΤΗΣ ΚΥΒΕΡΝΗΣΕΩΣ (ΤΕΥΧΟΣ ΔΕΥΤΕΡΟ)

37717

UN Αριθμ.	Όνομα και περιγραφή	Κλάση	Κωδικός Ταξινό-μησης	Ομάδα Συσκευ-σασίας	Επικέτες	Ειδικές διατά-ξεις	Περιορισμένες και εξαιρούμενες ποσότητες	Συσκευασία			Φορητές δεξίμενες και εμπορευματο-κρίβια μεταφο-ράς Χύλια	Δεξιμενές RID		Κατηγορία μεταφο-ράς	Ειδικές διατάξεις μεταφοράς			Επιλεγμένα Δείγματα	Αριθμ. Αναγνώρι-σης κινδύνου		
								Οδηγίες συσκευασίας	Ειδικές διατάξεις συσκευασίας	Διατάξεις μικτής συσκευασίας		Οδηγίες	Ειδικές διατάξεις		Κωδικός δεξιμενής	Κόλλα	Χύλια			Φόρτωση, εκφόρτωση και χειρισμός	
(1)	3.1.2	2.2	2.2	2.1.1.3	5.2.2	3.3	3.4.6/3.5.1.2	(8)	4.1.4	4.1.4	4.1.10	4.2.5.2, 7.3.2	4.2.5.3	4.3	(13)	1.1.3.10	7.2.4	7.3.3	7.5.11	7.6	5.3.2.3
2307	(2)	(3a)	(3b)	(4)	(5)	(6)	(7a)	(7b)	(8)	(9a)	(9b)	(10)	(11)	(12)	(13)	(15)	(16)	(17)	(18)	(19)	(20)
	3-NITPO-4-XΛOPOBENZOTPIΦOΦOPIA/IA	6.1	T1	II	6.1		100 ml	E4	P001 IBC02		MP10	T7	TP2	L4BH	TU15	2				CE9	60
2308	ΝΙΤΡΩΥΛΟΘΕΙΚΟ ΟΞΥ, ΥΓΡΟ	8	C1	II	8		1 L	E2	P001 IBC02		MP15	T8	TP2	L4BN		2				CE6	X80
2309	ΟΚΤΑΜΕΝΙΑ	3	F1	II	3		1 L	E2	P001 IBC02 R001		MP19	T4	TP1	LGBF		2				CE7	33
2310	ΠΕΝΤΑΝΟ-2,4-ΔΙΟΝΗ	3	FT1	III	3+6.1		5 L	E1	P001 IBC03 R001		MP19	T4	TP1	L4BH	TU15	3	W12		CW13 CW28	CE4	36
2311	ΦΑΝΕΤΙΑΝΙΑ	6.1	T1	III	6.1	279	5 L	E1	P001 IBC03 LP01 R001		MP19	T4	TP1	L4BH	TU15	2	W12		CW13 CW28 CW31	CE6	60
2312	ΦΑΙΝΟΛΗ, ΤΗΓΜΕΝΗ	6.1	T1	II	6.1		0	E0				T7	TP3	L4BH	TU15	0			CW13 CW31	60	
2313	ΠΙΚΟΛΙΝΕΣ	3	F1	III	3		5 L	E1	P001 IBC03 LP01 R001		MP19	T4	TP1	LGBF		3	W12			CE4	30
2315	ΠΟΛΥΧΛΩΡΙΔΙΜΕΝΑ ΔΙΦΑΝΗ/ΛΙΑ, ΥΓΡΑ	9	M2	II	9	305	1 L	E2	P906 IBC02		MP15	T4	TP1	L4BH	TU15	0	W15		CW13 CW28 CW31	CE5	90
2316	ΧΑΛΚΟΚΥΑΝΙΟΥΧΟΥ ΝΑΤΡΙΟΥ, ΣΤΕΡΕΟ	6.1	T5	I	6.1		0	E5	P002 IBC07		MP18	T6	TP33	S10AH	TU15	1	W10		CW13 CW28 CW31	CE5	66

37718

ΕΦΗΜΕΡΙΣ ΤΗΣ ΚΥΒΕΡΝΗΣΕΩΣ (ΤΕΥΧΟΣ ΔΕΥΤΕΡΟ)

UN Αριθμ.	Όνομα και περιγραφή	Κλάση	Κωδικός Τεχνολογικής Τύπου	Ομάδα Συσκευασίας	Επιπέδες	Ειδικές διατάξεις	Περιορισμένες και εξαιρεμένες ποσότητες	Συσκευασία			Φορητές δεξαμενές και εμπορευματοκβώλια μεταφορές χύμα		Δεξαμενές RID		Κατηγορία μεταφορές	Ειδικές διατάξεις μεταφορές			Επίπεδα δέματα	Αριθμ. Αναγνώστης στις κινδύνου
								Οδηγίες συσκευασίας	Ειδικές διατάξεις συσκευασίας	Διατάξεις μικτής συσκευασίας	Οδηγίες	Ειδικές διατάξεις	Κωδικός δεξαμενής	Ειδικές διατάξεις		Κόλλα	Χύμα	Φόρτωση, εκφόρτωση και χειρισμός		
	3.1.2	2.2	2.2	2.1.1.3	5.2.2	3.3	3.4.6/3.5.1.2	4.1.4	4.1.4	4.1.10	4.2.5.2, 7.3.2	4.2.5.3	4.3	4.3.5, 6.8.4	1.1.3.1c)	7.2.4	7.3.3	7.5.11	7.6	5.3.2.3
(1)	(2)	(3a)	(3b)	(4)	(5)	(6)	(7a)	(8)	(9a)	(9b)	(10)	(11)	(12)	(13)	(15)	(16)	(17)	(18)	(19)	(20)
2317	ΔΙΑΛΥΜΑ ΧΑΛΚΟΚΥΑΝΟΥΧΟΥ ΝΑΤΡΙΟΥ	6.1	T4	I	6.1		0	P001		MP8 MP17	T14	TP2	L10CH	TU14 TU15 TU88 TE21 TE22	1			CW13 CW28 CW31		66
2318	ΥΔΡΟΘΕΙΟΥΧΟ ΝΑΤΡΙΟ με λιγότερο από 25% νερό Κρυστάλλωσης	4.2	S4	II	4.2	504	0	P410 IBC06		MP14	T3	TP33	SGAN		2	W1		CE10	40	
2319	ΤΕΡΠΙΝΙΑ ΥΔΡΟΓΟΝΑΘΡΑΚΕΣ, Ε.Α.Ο.	3	F1	III	3		5 L	P001 IBC03 LP01 R001		MP19	T4	TP1 TP29	LGBF		3	W12		CE4	30	
2320	ΤΕΤΡΑΗΥΔΡΙΟΤΕΝΤΑΜΙΝΗ	8	C7	III	8		5 L	P001 IBC03 LP01 R001		MP19	T4	TP1	L4BN		3	W12		CEB	80	
2321	ΤΡΙΧΛΟΡΟΒΕΝΖΟΛΙΑ, ΥΓΡΑ	6.1	T1	III	6.1		5 L	P001 IBC03 LP01 R001		MP19	T4	TP1	L4BH	TU15	2	W12		CW13 CW28 CW31	60	
2322	ΤΡΙΧΛΟΡΟΒΟΥΤΕΝΟ	6.1	T1	II	6.1	100 ml	E4	P001 IBC02		MP15	T7	TP2	L4BH	TU15	2			CW13 CW28 CW31	60	
2323	ΦΟΣΦΟΡΩΔΗΣ ΤΡΙΑΙΘΥΛΕΣΤΕΡΑΣ	3	F1	III	3		5 L	P001 IBC03 LP01 R001		MP19	T2	TP1	LGBF		3	W12		CE4	30	

ΕΦΗΜΕΡΙΣ ΤΗΣ ΚΥΒΕΡΝΗΣΕΩΣ (ΤΕΥΧΟΣ ΔΕΥΤΕΡΟ)

37719

UN Αριθμ.	Όνομα και περιγραφή	Κλάση	Κωδικός Ταξινόμησης	Ομάδα Συσκευασίας	Ειδικές Διατάξεις	Περιορισμένες και εξαιρούμενες ποσότητες	Συσκευασία				Φορητές δεξαμενές και εμπορευματοκιβώτια μεταφοράς χύμα	Δεξαμενές RID			Κατηγορία μεταφοράς	Ειδικές διατάξεις μεταφοράς			Επείγοντα δέματα	Αριθμ. Αναγνώρισης κινδύνου
							Ειδικές διατάξεις συσκευασίας	Ειδικές διατάξεις συσκευασίας	Διατάξεις μικτής συσκευασίας	Οδηγίες		Ειδικές διατάξεις	Κωδικός δεξαμενής	Ειδικές διατάξεις		Κόλλα	Χύμα	Φόρτωση, εκφόρτωση και χειρισμός		
	3.1.2	2.2	2.2	2.1.1.3	3.3	3.4.6/3.5.1.2	4.1.4	4.1.4	4.1.10	4.2.5.2, 7.3.2	4.2.5.3	4.3	4.3.5, 6.8.4	1.1.3.1c)	7.2.4	7.3.3	7.5.11	7.6	5.3.2.3	
(1)	(2)	(3a)	(3b)	(4)	(6)	(7a)	(8)	(8a)	(9b)	(10)	(11)	(12)	(13)	(15)	(16)	(17)	(18)	(19)	(20)	
2324	ΤΡΙΣΟΒΟΥΤΥΛΕΝΙΟ	3	F1	III	3	5L	P001 IBC03 LP01 R001		MP19	T4	TP1	LGBF		3	W12			CE4	30	
2325	1,3,5-ΤΡΙΜΕΘΥΛΟΒΕΝΖΟΛΙΟ	3	F1	III	3	5L	P001 IBC03 LP01 R001		MP19	T2	TP1	LGBF		3	W12			CE4	30	
2326	ΤΡΙΜΕΘΥΛΟΚΥΚΛΟΕΞΥΛΑΜΙΝΗ	8	C7	III	8	5L	P001 IBC03 LP01 R001		MP19	T4	TP1	L4BN		3	W12			CE6	80	
2327	ΤΡΙΜΕΘΥΛΟΕΞΑΜΕΘΥΛΕΝΟΔΙΑΜΙΝΕΣ	8	C7	III	8	5L	P001 IBC03 LP01 R001		MP19	T4	TP1	L4BN		3	W12			CE6	80	
2328	ΔΙΣΟΚΥΑΝΙΚΟ ΤΡΙΜΕΘΥΛΟΕΞΑΜΕΘΥΛΕΝΙΟ	6.1	T1	III	6.1	5L	P001 IBC03 LP01 R001		MP19	T4	TP2	L4BH	TU15	2	W12		CW13 CW28 CW31	CE6	60	
2329	ΦΩΣΦΟΡΩΔΗΣ ΤΡΙΜΕΘΥΛΕΣΤΕΡΑΣ	3	F1	III	3	5L	P001 IBC03 LP01 R001		MP19	T2	TP1	LGBF		3	W12			CE4	30	
2330	ΕΝΔΕΚΑΝΙΟ	3	F1	III	3	5L	P001 IBC03 LP01 R001		MP19	T2	TP1	LGBF		3	W12			CE4	30	

37720

ΕΦΗΜΕΡΙΣ ΤΗΣ ΚΥΒΕΡΝΗΣΕΩΣ (ΤΕΥΧΟΣ ΔΕΥΤΕΡΟ)

UN Αριθμ.	Όνομα και περιγραφή	Κλάση	Κωδικός Τυγνό-Συσκευασίας	Επίκεντρο	Ειδικές διατάξεις	Περιορισμένες και εξαιρετικές ποσότητες	Συσκευασία			Φορητές δεξαμενές και εμπορευματοκιβώτια μεταφοράς χύμα	Δεξαμενές RID		Κατηγορία μεταφοράς	Ειδικές διατάξεις μεταφοράς			Επιπλέον δέματα	Αριθμ. Αναγνωρίσιμης κινδύνου	
							Οδηγίες συσκευασίας	Ειδικές διατάξεις συσκευασίας	Διατάξεις μικτής συσκευασίας		Οδηγίες	Ειδικές διατάξεις		Κωδικός δεξαμενής	Κλάση	Χύμα			Φόρτωση, εκφόρτωση και χειρισμός
	3.1.2	2.2	2.2	2.1.4.3	5.2.2	3.3	3.4.6/3.5.1.2	4.1.4	4.1.4	4.1.10	4.2.5.2, 4.2.5.3, 7.3.2	4.3	4.3.5, 6.8.4	1.1.3.1c)	7.2.4	7.3.3	7.5.11	7.6	5.3.2.3
(1)	(2)	(3a)	(3b)	(4)	(5)	(6)	(7a)	(8)	(9a)	(9b)	(10)	(11)	(12)	(13)	(16)	(17)	(18)	(19)	(20)
2331	ΧΛΟΡΙΟΥΧΟΣ ΨΕΥΔΑΡΙΥΡΟΣ, ΑΝΥΔΡΟΣ	8	C2	III	8	5 kg	E1	P002 IBC08 LP02 R001	B3	MP10	T1	TP33	SGAV		VW9			CE11	80
2332	ΘΕΙΜΗ ΤΗΣ ΑΚΕΤΑΛΔΕΥΔΗΣ	3	F1	III	3	5 L	E1	P001 IBC03 LP01 R001		MP19	T4	TP1	LGBF		W12			CE4	30
2333	ΘΕΙΚΟΣ ΑΛΛΥΛΙΕΣΤΕΡΑΣ	3	FT1	II	3+6.1	1 L	E2	P001 IBC02		MP19	T7	TP1	L4BH	TU15			CW13 CW28	CE7	336
2334	ΑΛΛΥΛΑΜΙΝΗ	6.1	TF1	I	6.1+3	0	E0	P602		MP8 MP17	T20	TP2 TP35	L10CH	TU14 TU15 TU38 TE21 TE22			CW13 CW28 CW31		683
2335	ΑΛΛΥΛΑΙΘΥΛΑΙΘΕΡΑΣ	3	FT1	II	3+6.1	1 L	E2	P001 IBC02		MP19	T7	TP1	L4BH	TU15			CW13 CW28	CE7	336
2336	ΜΥΡΜΗΚΙΚΟΣ ΑΛΛΥΛΑΙΘΕΡΑΣ	3	FT1	I	3+6.1	0	E0	P001		MP7 MP17	T14	TP2	L10CH	TU14 TU15 TU38 TE21 TE22			CW13 CW28		336
2337	ΦΑΙΝΥΛΟΜΕΡΚΑΠΤΑΝΗ	6.1	TF1	I	6.1+3	0	E0	P602		MP8 MP17	T20	TP2 TP35	L10CH	TU14 TU15 TU38 TE21 TE22			CW13 CW28 CW31		683

UN Αριθμ.	Όνομα και περιγραφή	Κλάση	Κωδικός Ταξινόμησης	Ομάδα Συσκευασίας	Επικέτες	Ειδικές διατάξεις	Περιορισμένες και εξαιρεμένες ποσότητες	Συσκευασία			Φορητές δεξαμενές και εμπορευματοκιβώτια μεταφοράς χύμα	Δεξαμενές RID			Κατηγορία μεταφοράς	Ειδικές διατάξεις μεταφοράς			Επείγοντα δέματα	Αριθμ. Αναγνώρισης κινδύνου
								Οδηγίες συσκευασίας	Ειδικές διατάξεις συσκευασίας	Διατάξεις μικτής συσκευασίας		Οδηγίες	Ειδικές διατάξεις	Κωδικός δεξαμενής		Κύρια	Χύμα	Φόρτωση, εκφόρτωση και χεράριος		
	3.1.2	2.2	2.2	2.1.1.3	5.2.2	3.3	3.4.6/3.5.1.2	4.1.4	4.1.4	4.1.10	4.2.5.2, 7.3.2	4.2.5.3	4.3	4.3.5, 6.8.4	1.1.3.10	7.2.4	7.3.3	7.5.11	7.6	5.3.2.3
(1)	(2)	(3a)	(3b)	(4)	(5)	(6)	(7a)	(8)	(9a)	(9b)	(10)	(11)	(12)	(13)	(15)	(16)	(17)	(18)	(19)	(20)
2338	BENZOTRIΦΘΟΡΙΑΙΟ	3	F1	II	3	1 L	E2	P001 IBC02 R001		MP19	T4	TP1	LGBF		2				CE7	33
2339	2-ΒΡΩΜΟΒΟΥΤΑΝΙΟ	3	F1	II	3	1 L	E2	P001 IBC02 R001		MP19	T4	TP1	LGBF		2				CE7	33
2340	2-ΒΡΩΜΟΜΕΘΥΛΑΙΘΥΛΙΟΑΙΘΕΡΑΣ	3	F1	II	3	1 L	E2	P001 IBC02 R001		MP19	T4	TP1	LGBF		2				CE7	33
2341	1-ΒΡΩΜΟ-3-ΜΕΘΥΛΟΒΟΥΤΑΝΙΟ	3	F1	III	3	5 L	E1	P001 IBC03 LP01 R001		MP19	T2	TP1	LGBF		3	W12			CE4	30
2342	ΒΡΩΜΟΜΕΘΥΛΟΠΡΟΠΑΝΑ	3	F1	II	3	1 L	E2	P001 IBC02 R001		MP19	T4	TP1	LGBF		2				CE7	33
2343	2-ΒΡΩΜΟΠΕΝΤΑΝΙΟ	3	F1	II	3	1 L	E2	P001 IBC02 R001		MP19	T4	TP1	LGBF		2				CE7	33
2344	ΒΡΩΜΟΠΡΟΠΑΝΑ	3	F1	II	3	1 L	E2	P001 IBC02 R001		MP19	T4	TP1	LGBF		2				CE7	33
2344	ΒΡΩΜΟΠΡΟΠΑΝΑ	3	F1	III	3	5 L	E1	P001 IBC03 LP01 R001		MP19	T2	TP1	LGBF		3	W12			CE4	30

LIN Αριθμ.	Όνομα και περιγραφή	Κλάση	Κωδικός Τυγνώ-μησης	Ομάδα Συσκευ-σίας	Ειδικές	Ειδικές διατά-ξεις	Περιγραφή και εξοπλισμός	Συσκευασία			Φορητές δεξαμενές και επιτορμητο-μβόλια μεταφο-ράς χύμα	Δεξαμενές RID			Κατηγορία μεταφο-ράς	Ειδικές διατάξεις μεταφοράς			Επιπλέον δέματα	Αριθμ. Αναγνώρι-σής κινδύνου
								Οδηγίες συσκευασίας	Ειδικές διατάξεις συσκευασίας	Διατάξεις μικτής συσκευασίας		Οδηγίες	Ειδικές διατάξεις	Κωδικός δεξαμενής		Κόδα	Χύμα	Φόρτωση, εφόρτωση και χειρισμός		
	3.1.2	2.2	2.1.1.3		5.2.2	3.3	3.4.6/3.5.1.2	4.1.4	4.1.4	4.1.10	4.2.5.2, 4.2.5.3, 7.3.2	4.3	4.3.5, 6.8.4	1.1.3.1c	7.2.4	7.3.3	7.5.11	7.6	5.3.2.3	
(1)	(2)	(3a)	(3b)	(4)	(5)	(6)	(7a)	(8)	(9a)	(9b)	(10)	(11)	(12)	(13)	(15)	(16)	(17)	(18)	(19)	(20)
2345	3-ΒΡΟΜΟΠΡΟΠΥΛΙΟ	3	F1	II	3		E2	P001 IBC02 R001		MP19	T4	TP1	LGBF		2			CE7	33	
2346	ΒΟΥΤΑΝΟΛΙΟΝΗ	3	F1	II	3		E2	P001 IBC02 R001		MP19	T4	TP1	LGBF		2			CE7	33	
2347	ΒΟΥΤΥΛΟΜΕΡΚΑΙΤΑΝΗ	3	F1	II	3		E2	P001 IBC02 R001		MP19	T4	TP1	LGBF		2			CE7	33	
2348	ΑΚΡΥΛΙΚΟΣ ΒΟΥΤΥΛΟΣΤΕΡΑΣ, ΣΤΑΘΕΡΟΠΟΙΗΜΕΝΟΣ	3	F1	III	3		E1	P001 IBC03 LP01 R001		MP19	T2	TP1	LGBF		3	W12		CE4	39	
2350	ΒΟΥΤΥΛΟΜΕΘΥΛΛΙΔΕΡΑΣ	3	F1	II	3		E2	P001 IBC02 R001		MP19	T4	TP1	LGBF		2			CE7	33	
2351	ΝΙΤΡΩΔΕΣ ΒΟΥΤΥΛΙΟ	3	F1	II	3		E2	P001 IBC02 R001		MP19	T4	TP1	LGBF		2	W12		CE7	33	
2351	ΝΙΤΡΩΔΕΣ ΒΟΥΤΥΛΙΟ	3	F1	III	3		E1	P001 IBC03 LP01 R001		MP19	T2	TP1	LGBF		3			CE4	30	
2352	ΒΟΥΤΥΛΟΒΙΝΥΛΙΔΕΡΑΣ, ΣΤΑΘΕΡΟΠΟΙΗΜΕΝΟΣ	3	F1	II	3		E2	P001 IBC02 R001		MP19	T4	TP1	LGBF		2			CE7	339	
2353	ΧΛΟΡΙΥΧΟ ΒΟΥΤΥΡΥΛΙΟ	3	FC	II	3+8		E2	P001 IBC02		MP19	T8	TP2	L4BH		2			CE7	338	

ΕΦΗΜΕΡΙΣ ΤΗΣ ΚΥΒΕΡΝΗΣΕΩΣ (ΤΕΥΧΟΣ ΔΕΥΤΕΡΟ)

37723

UN Αριθμ.	Όνομα και περιγραφή	Κλάση	Κωδικός Ταξινό-μησης	Ομάδα Συσκευ-σίας	Ετικέτες	Ειδικές Διατά-ξεις	Περιορισμένες και εξαφαιρούμενες ποσότητες	Συσκευασία				Φορητές δεξαμενές και εμπορευματο-εφόδια μεταφο-ράς χύμα	Δεξαμενές RID			Κατηγορία μεταφο-ράς	Ειδικές διατάξεις μεταφοράς			Επιπλέον δέματα	Αριθμ. Αναγνωρί-σης κινδύνου
								Οδόντες συσκευασίας	Ειδικές διατάξεις συσκευασίας	Διατάξεις μικτής συσκευασίας	Οδόντες		Ειδικές διατάξεις	Κωδικός δεξαμενής	Κλάση		Χύμα	Φόρτωση εκφόρτωση και χειρισμός			
	3.1.2	2.2	2.2	2.1.1.3	5.2.2	3.3	3.4.6/3.5.1.2	4.1.4	4.1.4	4.1.10	4.2.5.2, 7.3.2	4.2.5.3	4.3	4.3.5, 6.5.4	1.1.3.10	7.2.4	7.3.3	7.5.11	7.6	5.3.2.3	
(1)	(2)	(3a)	(3b)	(4)	(5)	(6)	(7a)	(7b)	(8)	(8a)	(9b)	(10)	(11)	(13)	(15)	(16)	(17)	(18)	(19)	(20)	
2354	ΧΛΟΡΟΜΕΘΥΛΟΙΘΥΛΛΙΘΕΡΑΣ	3	FT1	II	3+6.1		0	P001 IBC02		MP19	T7	TP1	L4BH	TU15	2			CW13 CW28	CE7	336	
2356	2-ΧΛΟΡΟΠΡΟΠΑΝΙΟ	3	F1	I	3		0	P001		MP7 MP17	T11	TP2	L4BN		1					33	
2357	ΚΥΚΛΟΕΞΥΛΑΜΙΝΗ	8	CF1	II	8+3		1 L	P001 IBC02		MP15	T7	TP2	L4BN		2				CE6	83	
2358	ΚΥΚΛΟΚΤΑΤΕΤΡΑΕΝΙΟ	3	F1	II	3		1 L	P001 IBC02 R001		MP19	T4	TP1	LGBF		2				CE7	33	
2359	ΔΙΑΞΥΛΑΜΙΝΗ	3	FTC	II	3+6.1+8		1 L	P001 IBC02		MP19	T7	TP1	L4BH	TU15	2			CW13 CW28	CE7	338	
2360	ΔΙΑΞΥΛΙΘΕΡΑΣ	3	FT1	II	3+6.1		1 L	P001 IBC02		MP19	T7	TP1	L4BH	TU15	2			CW13 CW28	CE7	336	
2361	ΔΙΣΟΒΟΥΥΛΑΜΙΝΗ	3	FC	III	3+8		5 L	P001 IBC03 R001		MP19	T4	TP1	L4BN		3	W12			CE4	38	
2362	1,1-ΔΙΧΛΟΡΟΑΙΘΑΝΙΟ	3	F1	II	3		1 L	P001 IBC02 R001		MP19	T4	TP1	LGBF		2				CE7	33	
2363	ΑΙΘΥΛΟΜΕΡΚΑΠΤΑΝΗ	3	F1	I	3		0	P001		MP7 MP17	T11	TP2	L4BN		1					33	
2364	Ν-ΠΡΟΠΥΛΟΒΕΝΖΟΛΟ	3	F1	III	3		5 L	P001 IBC03 R01 R001		MP19	T2	TP1	LGBF		3	W12			CE4	30	

UN Αριθμ.	Όνομα και περιγραφή	Κλάση	Κωδικός Ταξινόμησης	Ομάδα Συσκευασίας	Επικέτες	Ειδικές διατάξεις	Παρορισμένες και εξαιρεσζμένες ποσότητες	Συσκευασία			Φορητές δεξαμενές και εμπορευματοκιβώτια μεταφοράς χύμα	Δεξαμενές RID			Κατηγορία μεταφοράς	Ειδικές διατάξεις μεταφοράς			Επιπλέον δέματα	Αριθμ. Ανασφάλσης κινδύνου	
								Οδηγίες συσκευασίας	Ειδικές διατάξεις συσκευασίας	Διατάξεις με τις οποίες ασυνεχίζεται		Οδηγίες	Ειδικές διατάξεις	Κυβικός δεξαμενής		Ειδικές διατάξεις	Κόδια	Χύμα			Φόρτωση, εκφόρτωση, χειρισμός
	3.1.2	2.2	2.1.1.3	5.2.2	3.3	3.4.6/3.5.1.2		4.1.4	4.1.4	4.1.10	4.2.5.2, 7.3.2	4.2.5.3	4.3	4.3.5, 6.8.4	1.1.3.10	7.2.4	7.3.3	7.5.11	7.6	5.3.2.3	
(1)		(3a)	(3b)	(4)	(5)	(6)	(7a)	(8)	(9a)	(9b)	(10)	(11)	(12)	(13)	(15)	(16)	(17)	(18)	(19)	(20)	
2366	ΑΝΘΡΑΚΙΚΟΣ ΔΙΑΙΘΥΛΣΤΕΡΑΣ	3	F1	III	3		5 L	P001 IBC03 LP01 R001	MP19	T2	TP1	LGBF			3	W12			CE4	30	
2367	Α-ΜΕΘΥΛΟΒΑΛΕΡΑΔΕΥΔΗ	3	F1	II	3		1 L	P001 IBC02 R001	MP19	T4	TP1	LGBF			2					CE7	33
2368	Α-FINENIO	3	F1	III	3		5 L	P001 IBC03 LP01 R001	MP19	T2	TP1	LGBF			3	W12				CE4	30
2370	1-ΕΕΒΝΟ	3	F1	II	3		1 L	P001 IBC02 R001	MP19	T4	TP1	LGBF			2					CE7	33
2371	ΙΣΟΠΕΝΤΕΝΙΑ	3	F1	I	3		0	P001	MP7 MP17	T11	TP2	L4BN			1						33
2372	1,2-ΔΙ-(ΔΙΜΕΘΥΛΑΜΙΝΟ) ΑΙΘΑΝΟ	3	F1	II	3		1 L	P001 IBC02 R001	MP19	T4	TP1	LGBF			2					CE7	33
2373	ΔΙΑΙΘΟΥΜΕΘΑΝΟ	3	F1	II	3		1 L	P001 IBC02 R001	MP19	T4	TP1	LGBF			2					CE7	33
2374	3,3-ΔΙΑΙΘΟΥΠΡΟΠΙΕΝΟ	3	F1	II	3		1 L	P001 IBC02 R001	MP19	T4	TP1	LGBF			2					CE7	33
2375	ΔΙΑΙΘΥΛΟΣΥΛΦΙΔΙΟ	3	F1	II	3		1 L	P001 IBC02 R001	MP19	T7	TP1	LGBF			2					CE7	33

ΕΦΗΜΕΡΙΣ ΤΗΣ ΚΥΒΕΡΝΗΣΕΩΣ (ΤΕΥΧΟΣ ΔΕΥΤΕΡΟ)

37725

UN Αριθμ.	Όνομα και περιγραφή	Κλάση	Κωδικός Ταξινόγησης	Ομάδα Συσκευασίας	Επικές	Ειδικές διατάξεις	Περιορισμένες και εξαιρούμενες ποσότητες	Συσκευασία			Φορητές δεξαμενές και εμφιαλωμένα χημικά μεταφοράς		Κατηγορία μεταφοράς	Ειδικές διατάξεις μεταφοράς			Επιλεγμένα δέματα	Αριθμ. Αναγνώρισης κινδύνου				
								Οδηγίες συσκευασίας	Ειδικές διατάξεις συσκευασίας	Διατάξεις μικτής συσκευασίας	Οδηγίες	Ειδικές διατάξεις		Κόλλα	Χημικά	Φόρτιση, εκφόρτιση και χειρισμός						
(1)	3.1.2	2.2	2.1.1.3	5.2.2	3.3	3.4.6/3.5.1.2		(8)	4.1.4	4.1.10	4.2.5.2, 7.3.2	4.2.5.3	4.3	(12)	(13)	(15)	(16)	(17)	(18)	(19)	7.6	5.3.2.3
2376	2,3-ΔΙΑΡΟΤΥΡΑΝΟ	(3a)	(4)	(5)	(6)	(7a)	(7b)	(8a)	P001 IBC02 R001	MP19	T4	TP1	LGBF			2	7.2.4	7.3.3	7.5.11	CE7		33
2377	1,1-ΔΙΜΕΘΥΛΑΙΘΑΝΟ	3	F1	II	3	1 L	E2		P001 IBC02 R001	MP19	T7	TP1	LGBF		2						CE7	33
2378	2,ΔΙΜΕΘΥΛΑΜΙΝΟΑΚΕΤΟΝΙΤΡΙΛΟ	3	FT1	II	3+6.1	1 L	E2		P001 IBC02	MP19	T7	TP1	L4BH	TU15	2						CE7	336
2379	1,3-ΔΙΜΕΘΥΛΟΒΟΥΤΥΛΑΜΙΝΗ	3	FC	II	3+8	1 L	E2		P001 IBC02	MP19	T7	TP1	L4BH		2						CE7	338
2380	ΔΙΜΕΘΥΛΟΔΙΑΙΘΟΞΥΛΑΝΟ	3	F1	II	3	1 L	E2		P001 IBC02 R001	MP19	T4	TP1	LGBF		2						CE7	33
2381	ΔΙΜΕΘΥΛΟΞΟΥΦΩΔΙΟ	3	FT1	II	3+6.1	1 L	E2		P001 IBC02	MP19	T7	TP2 TP39	L4BH	TU15	2						CE7	336
2382	ΔΙΜΕΘΥΛΔΡΑΞΙΝΗ, ΣΥΜΜΕΤΡΙΚΗ	6.1	TF1	I	6.1+3	0	E0		P602	MP8 MP17	T20	TP2 TP37	L10CH	TU14 TU15 TU38 TE21 TE22	1							663
2383	ΔΙΠΡΟΤΥΛΑΜΙΝΗ	3	FC	II	3+8	1 L	E2		P001 IBC02	MP19	T7	TP1	L4BH		2						CE7	338
2384	ΔΙ-Ν-ΠΡΟΠΥΛΑΙΘΕΡΑΣ	3	F1	II	3	1 L	E2		P001 IBC02 R001	MP19	T4	TP1	LGBF		2						CE7	33

UN Αριθμ.	Όνομα και περιγραφή	Κλάση	Κωδικός Τυφίνου-Συνσκευασίας	Ομάδα Τυφίνου-Συνσκευασίας	Επικέτες	Ειδικές διατάξεις	Παρασιμίες και εξουσιοποιήσεις	Συσκευασία				Φορητές δεξαμενές και εμπροσθιοκίνητα μεταφορικά χύλια	Δεξαμενές RID			Κατηγορία μεταφορής	Ειδικές διατάξεις μεταφορής			Επιμόνυα δοχεία	Αριθμ. Αναφοράς στις κινδύνου
								Οδηγίες συσκευασίας	Ειδικές διατάξεις συσκευασίας	Διατάξεις μικτής συσκευασίας	Οδηγίες		Ειδικές διατάξεις	Κωδικός δεξαμενής	Κόδα		Χύλια	Φόρτωση, εκφόρτωση και χειρισμός			
	3.1.2	2.2	2.1.1.3		5.2.2	3.3	3.4.6/3.5.1.2	4.1.4	4.1.4	4.1.10	4.2.5.2, 7.3.2	4.2.5.3	4.3	4.3.5, 6.8.4	1.1.3.1c)	7.2.4	7.3.3	7.5.11	7.6	5.3.2.3	
(1)		(3a)	(3b)	(4)	(5)	(6)	(7a)	(7b)	(8)	(9a)	(9b)	(10)	(11)	(12)	(13)	(16)	(17)	(18)	(19)	(20)	
2385	ΙΣΟΒΟΥΤΥΡΙΚΟΣ ΑΙΘΥΛΕΣΤΕΡΑΣ	3	F1	II	3		1L	E2	P001 IBC02 R001	MP19	TP1	TP1	LGBF		2				CE7	33	
2386	1-ΑΙΘΥΛΟΠΙΠΕΡΙΔΙΝΗ	3	FC	II	3+8		1L	E2	P001 IBC02	MP19	T7	TP1	L4BH		2				CE7	338	
2387	ΦΟΡΟΒΕΝΖΟΛΙΟ	3	F1	II	3		1L	E2	P001 IBC02 R001	MP19	T4	TP1	LGBF		2				CE7	33	
2388	ΦΟΡΟΤΟΛΟΥΟΛΙΑ	3	F1	II	3		1L	E2	P001 IBC02 R001	MP19	T4	TP1	LGBF		2				CE7	33	
2389	ΦΟΥΡΑΝΙΟ	3	F1	I	3		0	E3	P001	MP7 MP17	T12	TP2	L4BN		1					33	
2390	2-ΙΙΔΟΒΟΥΤΑΝΙΟ	3	F1	II	3		1L	E2	P001 IBC02 R001	MP19	T4	TP1	LGBF		2				CE7	33	
2391	ΙΙΔΟΜΕΘΥΛΟΠΡΟΤΑΝΙΑ	3	F1	II	3		1L	E2	P001 IBC02 R001	MP19	T4	TP1	LGBF		2				CE7	33	
2392	ΙΙΔΟΠΡΟΤΑΝΙΑ	3	F1	III	3		5L	E1	P001 IBC03 LFO1 R001	MP19	T2	TP1	LGBF		3	W12			CE4	30	
2393	ΜΥΡΜΗΚΙΚΟΣ ΙΣΟΒΟΥΤΥΛΕΣΤΕΡΑΣ	3	F1	II	3		1L	E2	P001 IBC02 R001	MP19	T4	TP1	LGBF		2				CE7	33	

ΕΦΗΜΕΡΙΣ ΤΗΣ ΚΥΒΕΡΝΗΣΕΩΣ (ΤΕΥΧΟΣ ΔΕΥΤΕΡΟ)

37727

UN Αριθμ.	Όνομα και περιγραφή	Κλάση	Κωδικός Ταξινό-μησης	Ομάδα Συσκευ-σασίας	Επικές διατά-ξεις	Περσρισμένες και εξαιρούμενες προϋποθέ-τες	Συσκευασία			Φορητές δεξιμένες και εμπορευματο-κρίβια μεταφο-ράς χύμα	Δεξιμένες RID			Κατηγορία μεταφο-ράς	Ειδικές διατάξεις μεταφοράς			Επιλεγμένα δέματα	Αριθμ. Αναγνωρί-σής κινδύνου
							Οδηγίες συσκευασίας	Ειδικές διατάξεις συσκευασίας	Διατάξεις μικτής συσκευασίας		Οδηγίες	Ειδικές διατάξεις	Καθίσμα		Χύμα	Φόρτωση, εκφόρτωση και χειρισμός			
	3.1.2	2.2	2.1.1.3	5.2.2	3.3	3.4.6/3.5.1.2	4.1.4	4.1.4	4.1.10	4.2.5.2, 7.3.2	4.2.5.3	4.3	4.3.5, 6.8.4	1.1.3.10	7.2.4	7.3.3	7.5.11	7.6	5.3.2.3
(1)	(2)	(3b)	(4)	(5)	(6)	(7a)	(8)	(8a)	(8b)	(10)	(11)	(12)	(13)	(15)	(16)	(17)	(18)	(19)	(20)
2384	ΠΡΟΠΟΝΙΚΟΣ ΙΣΟΒΟΥΤΥΛΕΣΤΕΡΑΣ	3	F1	III	3	5 L	P001 IBC03 LP01 R001		MP19	T2	TP1	LGBF		3	W12			CE4	30
2385	ΙΣΟΒΟΥΤΥΡΥΛΟΛΙΡΙΔΙΟ	3	FC	II	3+8	1 L	P001 IBC02		MP19	T7	TP2	L4BH		2				CE7	338
2386	ΜΕΘΑΚΡΥΛΛΕΥΓΔΗ, ΣΤΑΘΕΡΟΠΟΙΗΜΕΝΗ	3	FT1	II	3+6.1	1 L	P001 IBC02		MP19	T7	TP1	L4BH	TU15	2				CE7	336
2387	3-ΜΕΘΥΛΟΒΟΥΤΑΝ-2-ΟΝΗ	3	F1	II	3	1 L	P001 IBC02 R001		MP19	T4	TP1	LGBF		2				CE7	33
2388	ΜΕΘΥΛΟ-ΤΡΙΤΟΤΑΓΗΣ ΒΟΥΤΥΛΑΘΕΡΑΣ	3	F1	II	3	1 L	P001 IBC02 R001		MP19	T7	TP1	LGBF		2				CE7	33
2389	1-ΜΕΘΥΛΟΠΙΠΕΡΙΔΙΝΗ	3	FC	II	3+8	1 L	P001 IBC02		MP19	T7	TP1	L4BH		2				CE7	338
2400	ΙΣΟΒΑΛΕΡΙΑΝΙΚΟΣ ΜΕΘΥΛΕΣΤΕΡΑΣ	3	F1	II	3	1 L	P001 IBC02 R001		MP19	T4	TP1	LGBF		2				CE7	33
2401	ΠΙΠΕΡΙΔΙΝΗ	8	CF1	I	8+3	0	P001		MP8 MP17	T10	TP2	L10BH	TU38 TE22	1					883
2402	ΠΡΟΠΑΝΟΪΟΛΕΣ	3	F1	II	3	1 L	P001 IBC02 R001		MP19	T4	TP1	LGBF		2				CE7	33
2403	ΟΞΙΚΟΣ ΙΣΟΠΡΟΠΕΝΥΛΕΣΤΕΡΑΣ	3	F1	II	3	1 L	P001 IBC02 R001		MP19	T4	TP1	LGBF		2				CE7	33

UN Αριθμ.	Όνομα και περιγραφή	Κλάση	Κωδικός Τυπών-Τυπότητας	Ομάδα Συσκευασίας	Επικείες	Ειδικές διατάξεις	Παρουσιάζει και εξαιρούμενες ποσότητες	Συσκευασία				Φορητές δεξαμενές και αυτορρυμιτοκίβωλα μεταφοράς χύμα	Δεξαμενές RID			Κατηγορία μεταφοράς	Ειδικές διατάξεις μεταφοράς			Επιπλέον δέματα	Αριθμ. Αναγνώρισης κινδύνου
								Οδηγίες συσκευασίας	Ειδικές διατάξεις συσκευασίας	Διατάξεις μικτής συσκευασίας	Οδηγίες		Ειδικές διατάξεις	Κωδικός δεξαμενής	Ειδικές διατάξεις		Κόλλα	Χύμα	Φέρυση, κερρυπωση και χερρυμός		
	3.1.2	2.2	2.1.1.3		5.2.2	3.3	3.4.6/3.5.1.2	4.1.4	4.1.4	4.1.10	4.2.5.2, 7.3.2	4.3	4.3.5, 6.8.4	1.1.3.10	7.2.4	7.3.3	7.5.11	7.6	5.3.2.3		
(1)		(3a)	(4)		(5)	(6)	(7a)	(8)	(9a)	(9b)	(10)	(11)	(13)	(15)	(16)	(17)	(18)	(19)	(20)		
2404	ΠΡΟΠΙΟΝΙΤΡΙΛΙΟ	3	FT1	II	3+6.1		1 L	P001 IBC02	MP19	T7	TP1	L4BH	TU15	2				CE7	336		
2405	ΒΟΥΤΥΡΙΚΟΣ ΙΣΟΠΡΟΠΥΛΕΣΤΕΡΑΣ	3	F1	III	3		5 L	P001 IBC03 LP01 R001	MP19	T2	TP1	LGBF		3	W12			CE4	30		
2406	ΙΣΟΒΟΥΤΥΡΙΚΟΣ ΙΣΟΠΡΟΠΥΛΕΣΤΕΡΑΣ	3	F1	II	3		1 L	P001 IBC02 R001	MP19	T4	TP1	LGBF		2				CE7	33		
2407	ΙΣΟΠΡΟΠΥΛΕΣΤΕΡΑΣ ΧΛΟΡΟΦΟΡΜΙΚΟΣ	6.1	TFC	I	6.1+3+8	354	0	P602	MP8 MP17					1					663		
2408	ΠΡΟΠΙΟΝΙΚΟΣ ΙΣΟΠΡΟΠΥΛΕΣΤΕΡΑΣ	3	F1	II	3		1 L	P001 IBC02 R001	MP19	T4	TP1	LGBF		2				CE7	33		
2410	1,2,3,6-ΤΕΤΡΑΥΔΡΟΠΥΡΙΔΙΝΗ	3	F1	II	3		1 L	P001 IBC02 R001	MP19	T4	TP1	LGBF		2				CE7	33		
2411	ΒΟΥΤΥΡΟΝΙΤΡΙΛΙΟ	3	FT1	II	3+6.1		0	P001 IBC02	MP19	T7	TP1	L4BH	TU15	2				CE7	336		
2412	ΤΕΤΡΑΥΔΡΟΘΕΙΩΦΑΙΝΕΙΟ	3	F1	II	3		1 L	P001 IBC02 R001	MP19	T4	TP1	LGBF		2				CE7	33		
2413	ΟΡΘΟΤΤΑΝΙΚΟΣ ΤΕΤΡΑΠΡΟΠΥΛΕΣΤΕΡΑΣ	3	F1	III	3		5 L	P001 IBC03 LP01 R001	MP19	T4	TP1	LGBF		3	W12			CE4	30		

ΕΦΗΜΕΡΙΣ ΤΗΣ ΚΥΒΕΡΝΗΣΕΩΣ (ΤΕΥΧΟΣ ΔΕΥΤΕΡΟ)

37729

UN Αριθμ.	Όνομα και περιγραφή	Κλάση	Κωδικός Τυποποίησης	Ομάδα Συσκευασίας	Επικέντρες	Ειδικές διατάξεις	Περιορισμένες και εξαρπασμένες ποσότητες	Συσκευασία			Φορητές δεξαμενές και εμπορευματοκιβώτια μεταφορές χύμα	Δεξιμενές RID			Κατηγορία μεταφορών	Ειδικές διατάξεις μεταφορών			Επείγοντα δέματα	Αριθμ. Αναγνώρισης κινδύνου
								Οδηγίες συσκευασίας	Ειδικές διατάξεις συσκευασίας	Διατάξεις μικτής συσκευασίας		Οδηγίες	Ειδικές διατάξεις	Κωδικός δεξιμενής		Ειδικές διατάξεις	Κόλα	Χύμα		
	3.1.2							4.1.4	4.1.4	4.1.10	4.2.5.2, 7.3.2	4.2.5.3	4.3	4.3,5,6,8.4	1.1.3,1.6	7.2.4	7.3.3	7.5.11	7.6	5.3.2.3
(1)	(2)							(8)	(9a)	(9b)	(10)	(11)	(12)	(13)	(15)	(16)	(17)	(18)	(19)	(20)
2414	ΘΕΙΩΦΑΙΝΕΙΟ	3	F1	II	3	(6)	1 L	P001 IBC02 R001		MP19	T4	TP1	LGBF		2				CE7	33
2416	ΒΟΡΙΚΟΣ ΤΡΙΜΕΘΥΛΕΣΤΕΡΑΣ	3	F1	II	3		1 L	P001 IBC02 R001		MP19	T7	TP1	LGBF		2				CE7	33
2417	ΚΑΡΒΟΝΥΛΟΦΘΟΡΙΔΙΟ	2	ZTC		2,3+8 (+13)		0	P200		MP9	(M)		PXBH(M)	TU38 TE22 TE25 TM6	1			CW9 CW10 CW36		268
2418	ΤΕΤΡΑΦΘΟΡΙΥΧΟ ΘΕΙΟ	2	ZTC		2,3+8		0	P200		MP9	(M)				1			CW9 CW10 CW36		268
2419	ΒΡΟΜΟΤΡΕΦΘΟΡΟΑΘΥΛΕΝΙΟ	2	ZF		2.1 (+13)		0	P200		MP9	(M)		PXBH(M)	TU38 TE22 TM6	2			CW9 CW10 CW36	CE3	23
2420	ΕΞΑΦΘΟΡΟΑΚΕΤΟΝΗ	2	ZTC		2,3+8 (+13)		0	P200		MP9	(M)		PXBH(M)	TU38 TE22 TE25 TM6	1			CW9 CW10 CW36		268
2421	ΤΡΙΞΕΙΔΙΟ ΤΟΥ ΑΖΟΤΟΥ	2	ZTC											ΑΠΑΓΟΡΕΥΕΤΑΙ Η ΜΕΤΑΦΟΡΑ						
2422	ΟΚΤΑΦΘΟΡΟΒΟΥΤ-2-ΕΝΙΟ (ΨΥΚΤΙΚΟ ΑΕΡΙΟ R 1318)	2	2A		2.2 (+13)		120 ml	P200		MP9	(M)		PXBH(M)	TM6	3			CW9 CW10 CW36	CE3	20
2424	ΟΚΤΑΦΘΟΡΟΤΡΙΠΤΑΝΙΟ (ΨΥΚΤΙΚΟ ΑΕΡΙΟ R 218)	2	2A		2.2 (+13)		120 ml	P200		MP9	T50 (M)		PXBH(M)	TM6	3			CW9 CW10 CW36	CE3	20

37730

ΕΦΗΜΕΡΙΣ ΤΗΣ ΚΥΒΕΡΝΗΣΕΩΣ (ΤΕΥΧΟΣ ΔΕΥΤΕΡΟ)

UN Αριθμ.	Όνομα και περιγραφή	Κλάση	Καθίσμα Τρόφιμο-Συσκευασίας	Επίκεντρο	Ειδικές Διατάξεις	Παρασιτικές κατεργασίες	Συσκευασία			Φορτίες δέξμενες και επιπλέον κριτήρια μεταφοράς χύμα	Δεξιόμενες RID			Ειδικές διατάξεις μεταφοράς			Επίπεδα δόματα	Αριθμ. Αναφοράς κινδύνου	
							Οδηγίες συσκευασίας	Ειδικές διατάξεις συσκευασίας	Διατάξεις μικτής συσκευασίας		Οδηγίες	Ειδικές διατάξεις	Κωδικός δεξιόμενης	Κόλλα	Χύμα	Φόρτιση, εκφόρτιση και χειρισμός			
	3.1.2	2.2	2.1.1.3	5.2.2	3.3	3.4.6/3.5.1.2	4.1.4	4.1.4	4.1.10	4.2.5.2, 7.3.2	4.2.5.3	4.3	4.3.5, 6.6.4	1.1.3.1c)	7.2.4	7.3.3	7.5.11	7.6	5.3.2.3
(1)		(3a)	(4)	(5)	(6)	(7a)	(8)	(9a)	(9b)	(10)	(11)	(12)	(13)	(15)	(16)	(17)	(18)	(19)	(20)
2426	ΝΙΤΡΙΚΟ ΑΜΜΟΝΙΟ, ΥΓΡΟ, θερμό, συμπακτωμένο διάλυμα, σε συγκέντρωση υψηλότερη από 80% αλάτι όχι υψηλότερη από 93%	5.1	01	5.1	252 644	0				T7	TP1 TP16 TP17	L4BN(+)	TU3 TU12 TU29 TC3 TE9 TE10 TA1	0					59
2427	ΥΔΑΤΙΚΟ ΔΙΑΛΥΜΑ ΧΛΩΡΙΚΟΥ ΚΑΛΙΟΥ	5.1	01	5.1		1 L	P504 IBC02		MP2	T4	TP1	L4BN	TU3	2				CE6	50
2427	ΥΔΑΤΙΚΟ ΔΙΑΛΥΜΑ ΧΛΩΡΙΚΟΥ ΚΑΛΙΟΥ	5.1	01	5.1		5 L	P504 IBC02 R001		MP2	T4	TP1	LGBV	TU3	3				CE8	50
2428	ΥΔΑΤΙΚΟ ΔΙΑΛΥΜΑ ΧΛΩΡΙΚΟΥ ΝΑΤΡΙΟΥ	5.1	01	5.1		1 L	P504 IBC02		MP2	T4	TP1	L4BN	TU3	2				CE6	50
2428	ΥΔΑΤΙΚΟ ΔΙΑΛΥΜΑ ΧΛΩΡΙΚΟΥ ΝΑΤΡΙΟΥ	5.1	01	5.1		5 L	P504 IBC02 R001		MP2	T4	TP1	LGBV	TU3	3				CE8	50
2429	ΥΔΑΤΙΚΟ ΔΙΑΛΥΜΑ ΧΛΩΡΙΚΟΥ ΛΙΒΕΣΤΙΟΥ	5.1	01	5.1		1 L	P504 IBC02		MP2	T4	TP1	L4BN	TU3	2				CE6	50
2429	ΥΔΑΤΙΚΟ ΔΙΑΛΥΜΑ ΧΛΩΡΙΚΟΥ ΛΙΒΕΣΤΙΟΥ	5.1	01	5.1		5 L	P504 IBC02 R001		MP2	T4	TP1	LGBV	TU3	3				CE8	50
2430	ΑΚΚΥΛΟΦΑΙΝΟΛΕΣ, ΣΤΕΡΕΕΣ, Ε.Α.Ο. (συμπυκνωμένα/αεριοποιημένα των C2-C12 ομολόγων)	8	C4	8		0	P002 IBC07		MP18	T6	TP33	S10AN L10BH	TU38 TE22	1	W10				88
2430	ΑΚΚΥΛΟΦΑΙΝΟΛΕΣ, ΣΤΕΡΕΕΣ, Ε.Α.Ο. (συμπυκνωμένα/αεριοποιημένα των C2-C12 ομολόγων)	8	C4	8		1 kg	P002 IBC08	B4	MP10	T3	TP33	SGAN L4BN		2	W11			CE10	80

ΕΦΗΜΕΡΙΣ ΤΗΣ ΚΥΒΕΡΝΗΣΕΩΣ (ΤΕΥΧΟΣ ΔΕΥΤΕΡΟ)

37731

UN Αριθμ.	Όνομα και περιγραφή	Κλάση	Κωδικός Ταξινόμησης	Ομάδα Συσκευασίας	Επικέτες	Ειδικές διατάξεις	Περιορισμένες και εξαιρεμένες ποσότητες	Συσκευασία			Φορητές δεξαμενές και εμπορευματοκιβώτια μεταφορές χύμα		Δεξαμενές RID	Κατηγορία μεταφορές	Ειδικές διατάξεις μεταφορές			Επείγοντα δέματα	Αριθμ. Αναγνώρισης κινδύνου
								Οδηγίες συσκευασίας	Ειδικές διατάξεις συσκευασίας	Διατάξεις μικτής συσκευασίας	Οδηγίες	Ειδικές διατάξεις			Κωδικός δεξαμενής	Κόλα	Χύμα		
	3.1.2	2.2	2.2	2.1.1.3	5.2.2	3.3	3.4.6/3.5.1.2	4.1.4	4.1,4	4.1,10	4.2.5.2, 7.3.2	4.2.5.3	4.3	1.1.3.10	7.2.4	7.3.3	7.5.11	7.6	5.3.2.3
(1)	(2)	(3a)	(3b)	(4)	(5)	(6)	(7a)	(8)	(8a)	(8b)	(10)	(11)	(12)	(15)	(16)	(17)	(18)	(19)	(20)
2430	ΔΙΚΥΛΟΦΑΙΝΟΛΕΣ, ΣΤΕΡΕΕΣ, Ε.Α.Ο. (συμπεριλαμβανόμενων των C2-C12 ομολόγων)	8	C4	III	8	E1	5 kg	P002 IBC08 LP02 R001	B3	MP10	T1	TP33	SGAV L4BN	3	VW9			CE11	80
2431	ΑΝΙΣΙΔΙΝΕΣ	6.1	T1	III	6.1	E1	5 L	P001 IBC03 LP01 R001		MP19	T4	TP1	L4BH	2	W12		CW13 CW28 CW31	CE8	60
2432	Ν,Ν-ΔΙΑΘΥΛΑΝΙΛΙΝΗ	6.1	T1	III	6.1	E1	5 L	P001 IBC03 LP01 R001		MP19	T4	TP1	L4BH	2	W12		CW13 CW28 CW31	CE8	60
2433	ΧΙΛΟΡΟΝΙΤΡΟΛΟΛΟΛΙΑ, ΥΓΡΑ	6.1	T1	III	6.1	E1	5 L	P001 IBC03 LP01 R001		MP19	T4	TP1	L4BH	2	W12		CW13 CW28 CW31	CE8	60
2434	ΔΙΒΕΝΖΥΛΟΔΙΧΛΟΡΟΣΙΛΑΝΙΟ	8	C3	II	8	E0	0	P010		MP15	T10	TP2 TP7	L4BN	2				CE6	X80
2435	ΔΙΘΥΛΟΦΑΝΥΛΟΔΙΧΛΟΡΟΣΙΛΑΝΙΟ	8	C3	II	8	E0	0	P010		MP15	T10	TP2 TP7	L4BN	2				CE6	X80
2436	ΘΕΘΕΙΚΟ ΟΞΥ	3	F1	II	3	E2	1 L	P001 IBC02 R001		MP19	T4	TP1	LGBF	2				CE7	33
2437	ΜΕΘΥΛΟΦΑΝΥΛΟΔΙΧΛΟΡΟΣΙΛΑΝΙΟ	8	C3	II	8	E0	0	P010		MP15	T10	TP2 TP7	L4BN	2				CE6	X80

37732

ΕΦΗΜΕΡΙΣ ΤΗΣ ΚΥΒΕΡΝΗΣΕΩΣ (ΤΕΥΧΟΣ ΔΕΥΤΕΡΟ)

LIN Αριθμ.	Όνομα και περιγραφή	Κλάση	Κωδικός Τσίνο-Συσκευ-μής	Ομάδα Τσίνο-Συσκευ-αίας	Ετικέτες	Ειδικές διατά-ξεις	Παρασιμένες και εξουσιμμένες προσαρτήσεις	Συσκευασία				Φορητές δεξαμενές και εμπροσφυο-κρίβια μεταφο-ρός χύλια	Διέξαιμνες RID			Κατηγορία μεταφο-ρός			Ειδικά διατάξεις μεταφορός	Αριθμ. Ανανούρη-σής κινδύνου
								Οδηγές συσκευασίας	Ειδικές διατάξεις συσκευασίας	Διατάξεις μικτής συσκευασίας	Οδηγές		Ειδικές διατάξεις	Κωδικός δεξαμενής	Κατηγορία μεταφο-ρός	Κόλια	Χύλια	Φόρτωση, εκφόρτωση και χειρισμός		
	3.1.2	2.2	2.2	2.1.1.3	5.2.2	3.3	3.4.6/3.5.1.2	4.1.4	4.1.4	4.1.10	4.2.5.2, 7.3.2	4.2.5.3	4.3	4.3.5, 6.8.4	1.1.3.1c)	7.2.4	7.3.3	7.5.11	7.6	5.3.2.3
(1)		(3a)	(3b)	(4)	(5)	(6)	(7a)	(8)	(9a)	(9b)	(10)	(11)	(12)	(13)	(15)	(16)	(17)	(18)	(19)	(20)
2438	ΤΡΙΜΕΘΥΛΚΕΤΥΛΟΧΛΟΡΙΔΙΟ	6.1	TFC	I	6.1+3+8	0	E5	P001		MP8 MP17	T14	TP2	L10GH	TU14 TU15 TU38 TE21 TE22	1					663
2439	ΟΞΙΝΟ ΔΙΦΘΟΡΙΟΥΧΟ ΝΑΤΡΙΟ	8	C2	II	8	1 kg	E2	P002 IBC08	B4	MP10	T3	TP33	SGAN		2	W11			CE10	80
2440	ΧΛΟΡΙΟΥΧΟΣ ΚΑΛΣΙΤΕΡΟΣ, ΠΕΝΤΑΕΝΔΡΟΣ	8	C2	III	8	5 kg	E1	P002 IBC08 LP02 R001	B3	MP10	T1	TP33	SGAV		3	VW9			CE11	80
2441	ΤΡΙΧΛΟΡΙΟΥΧΟ ΤΙΤΑΝΙΟ, ΠΥΡΦΟΡΙΚΟ ή ΜΙΓΜΑ ΤΡΙΧΛΟΡΙΟΥΧΟΥ ΤΙΤΑΝΙΟΥ, ΠΥΡΦΟΡΙΚΟ	4.2	SC4	I	4.2+8	0	E0	P404		MP13					0	W1				48
2442	ΤΡΙΧΛΟΡΟΚΕΤΥΛΟΧΛΟΡΙΔΙΟ	8	C3	II	8	0	E2	P001		MP15	T7	TP2	L4BN		2				CE6	X80
2443	ΟΞΥΤΡΙΧΛΟΡΙΟΥΧΟ ΒΑΝΑΔΙΟ	8	C1	II	8	1 L	E2	P001 IBC02		MP15	T7	TP2	L4BN		2				CE6	80
2444	ΤΕΤΡΑΧΛΟΡΙΟΥΧΟ ΒΑΝΑΔΙΟ	8	C1	I	8	0	E0	P802		MP8 MP17	T10	TP2	L10BH	TU38 TE22	1					X88
2446	ΝΙΤΡΟΣΟΛΣ, ΣΤΕΡΕΟΣ	6.1	T2	III	6.1	5 kg	E1	P002 IBC08 LP02 R001	B3	MP10	T1	TP33	SGAH L4BH	TU15	2	VW9			CE11	60

ΕΦΗΜΕΡΙΣ ΤΗΣ ΚΥΒΕΡΝΗΣΕΩΣ (ΤΕΥΧΟΣ ΔΕΥΤΕΡΟ)

37733

UN Αριθμ.	Όνομα και περιγραφή	Κλάση	Κωδικός Τυποποίησης	Ομάδα Συσκευασίας	Επικέτες	Ειδικές διατάξεις	Περιορισμένες και εξαιρετικές ποσότητες		Συσκευασία			Φορητές δεξαμενές και εμπορευματοκιβώτια μεταφοράς χύμα		Διέξοιμες RID			Κατηγορία μεταφοράς	Ειδικές διατάξεις μεταφοράς			Επιλογικά δέματα	Αριθμ. Αναγνώρισης κινδύνου	
							(7a)	(7b)	Οδινές συσκευασίας	Ειδικές διατάξεις συσκευασίας	Διατάξεις μικτής συσκευασίας	Οδηγίες	Ειδικές διατάξεις	Κωδικός δεξαμενής	Κωδικός	Χύμα		Φόρτιση, εκφόρτιση και χειρισμός	(15)	(16)			(17)
	3.1.2	2.2	2.2	2.1.1.3	5.2.2	3.3	3.4.6/3.5.1.2	4.1.4	4.1.4	4.1.10	4.2.5.2, 7.3.2	4.2.5.3	4.3	4.3.5, 6.8.4	1.1.3.1(c)	7.2.4	7.3.3	7.5.11	7.6	5.3.2.3			
(1)	(2)	(3a)	(3b)	(4)	(5)	(6)	(7a)	(8)	(9a)	(9b)	(10)	(11)	(12)	(13)	(15)	(16)	(17)	(18)	(19)	(20)			
2447	ΦΩΣ.ΦΟΡΟΣ, ΛΕΥΚΟΣ, ΤΗΓΜΕΝΟΣ	4.2	ST3	I	4.2+6.1		0				T21	TP3 TP7 TP26	L100H(+)	TU14 TU16 TU21 TU98 TE3 TE21 TE22	0					446			
2448	ΘΕΙΟ, ΤΗΓΜΕΝΟ	4.1	F3	III	4.1	5.38	0				T1	TP3	LGBV(+)	TU27 TE4 TE6	3					44			
2451	ΤΡΙΦΘΟΡΟΥΧΟ ΑΖΩΤΟ	2	ZO		2.2+5.1 (+13)		0	P200		MP9	(M)		PXBNI(M)	TM6	3			CW9 CW10 CW36	CE3	25			
2452	ΑΙΘΥΛΑΚΕΤΥΛΕΝΙΟ, ΣΤΑΘΕΡΟΠΟΙΗΜΕΝΟ	2	ZF		2.1 (+13)		0	P200		MP9	(M)		PXBNI(M)	TU38 TE22 TM6	2			CW9 CW10 CW36	CE3	239			
2453	ΑΙΘΥΛΟΦΘΟΡΙΔΙΟ (ΨΥΚΤΙΚΟ ΑΕΡΙΟ R 161)	2	ZF		2.1 (+13)		0	P200		MP9	(M)		PXBNI(M)	TU38 TE22 TM6	2			CW9 CW10 CW36	CE3	23			
2454	ΜΕΘΥΛΟΦΘΟΡΙΔΙΟ (ΨΥΚΤΙΚΟ ΑΕΡΙΟ R 41)	2	ZF		2.1 (+13)		0	P200		MP9	(M)		PXBNI(M)	TU38 TE22 TM6	2			CW9 CW10 CW36	CE3	23			
2455	ΝΙΤΡΩΔΕΣ ΜΕΘΥΛΙΟ	2	2A																				
2456	2-ΧΛΩΡΟΠΡΟΠΕΝΙΟ	3	F1	I	3		0	P001		MP7 MP17	T11	TP2	L4BN	1						33			
2457	2.3-ΔΙΜΕΘΥΛΟΒΟΥΤΑΝΙΟ	3	F1	II	3		1 L	P001 IBC02 R001		MP19	T7	TP1	LGBF	2						33			

ΑΠΑΝΤΩΣΤΕΙ Η ΜΕΤΑΦΟΡΑ

37734

ΕΦΗΜΕΡΙΣ ΤΗΣ ΚΥΒΕΡΝΗΣΕΩΣ (ΤΕΥΧΟΣ ΔΕΥΤΕΡΟ)

UN Αριθμ.	Όνομα και περιγραφή	Κλάση	Κωδικός Τυπών-Συσκευ-μής	Ομάδα Συσκευ-σίας	Επικέτες	Ειδικές διατά-ξεις	Περιορισμένες και εξαιρετικές ποσότητες	Συσκευασία			Φορητές δεξαμενές και εμπορευματο-κρίβια μεταφο-ράς χύμα		Δεξιμενές RID			Κατηγορία μεταφο-ράς	Ειδικές διατάξεις μεταφοράς			Επιπλέοντα δέματα	Αριθμ. Αναγνώρι-σής κινδύνου
								Οδηγίες συσκευασίας	Ειδικές διατάξεις συσκευασίας	Διατάξεις για τις ανάγκες συσκευασίας	Οδηγίες	Ειδικές διατάξεις	Κωδικός δεξιμενής	Ειδικές διατάξεις	Κώδικα		Χύμα	Φόρτωση εκφόρτωση και χειρισμός			
	3.1.2		2.2	2.1.1.3	5.2.2	3.3	3.4.6/3.5.1.2	4.1.4	4.1.4	4.1.10	4.2.5.2, 7.3.2	4.2.5.3	4.3	4.3.5, 6.8.4	1.1.3.10	7.2.4	7.3.3	7.5.11	7.6	5.3.2.3	
(1)		(3a)	(3b)	(4)	(5)	(6)	(7a)	(8)	(8a)	(9b)	(10)	(11)	(12)	(13)	(15)	(16)	(17)	(18)	(19)	(20)	
2458	ΕΞΑΙΔΙΟ	3	F1	II	3		1 L	P001 IBC02 R001		MP19	T4	TP1	LGBF		2				CE7	33	
2459	2-ΜΕΘΥΛΟ-1-ΒΟΥΤΕΝΙΟ	3	F1	I	3		0	P001		MP7 MP17	T11	TP2	L4BN		1					33	
2460	2-ΜΕΘΥΛΟ-2-ΒΟΥΤΕΝΙΟ	3	F1	II	3		1 L	P001 IBC02	B8	MP19	T7	TP1	L1.95N		2				CE7	33	
2461	ΜΕΘΥΛΟΠΕΝΤΑΔΙΕΝΙΟ	3	F1	II	3		1 L	P001 IBC02 R001		MP19	T4	TP1	LGBF		2				CE7	33	
2463	ΥΔΡΙΔΙΟ ΑΡΓΥΛΙΟΥ	4.3	W2	I	4.3		0	P403		MP2	T3	TP33	SGAN	TU3	1	W1		CW23		X423	
2464	ΝΙΤΡΙΚΟ ΒΗΡΥΛΙΟ	5.1	OT2	II	5.1+6.1		1 kg	P002 IBC08	B4	MP2	T3	TP33	SGAN		2	W11		CW24 CW28	CE10	96	
2465	ΔΙΧΛΟΡΟΣΟΚΥΑΝΟΥΡΙΚΟ ΟΞΥ, ΞΗΡΟ ή ΑΛΑΤΑ ΤΟΥ ΔΙΧΛΟΡΟΣΟΚΥΑΝΟΥΡΙΚΟΥ ΟΞΕΟΣ	5.1	O2	II	5.1	135	1 kg	P002 IBC08	B4	MP10	T3	TP33	SGAN	TU3	2	W11		CW24	CE10	50	
2466	ΥΠΕΡΥΤΕΡΟΞΕΙΔΙΟ ΤΟΥ ΝΑΤΡΙΟΥ	5.1	O2	I	5.1		0	P503 IBC06		MP2					1	W10		CW24		95	
2468	ΤΡΙΧΛΟΡΟΣΟΚΥΑΝΟΥΡΙΚΟ ΟΞΥ, ΞΗΡΟ	5.1	O2	II	5.1		1 kg	P002 IBC08	B4	MP10	T3	TP33	SGAN	TU3	2	W11		CW24	CE10	50	
2469	ΒΡΟΜΙΚΟΣ ΨΕΥΔΑΡΙΥΡΟΣ	5.1	O2	III	5.1		5 kg	P002 IBC08 LP02 R001	B3	MP10	T1	TP33	SGAV	TU3	3		VW8	CW24	CE11	50	
2470	ΘΑΙΝΥΛΑΚΕΤΟΝΙΤΡΙΛΙΟ, ΥΓΡΟ	6.1	T1	III	6.1		5 L	P001 IBC03 LP01 R001		MP19	T4	TP1	L4BH	TU15	2	W12		CW13 CW28 CW31	CE8	60	

ΕΦΗΜΕΡΙΣ ΤΗΣ ΚΥΒΕΡΝΗΣΕΩΣ (ΤΕΥΧΟΣ ΔΕΥΤΕΡΟ)

37735

UN Αριθμ.	Όνομα και περιγραφή	Κλάση	Κωδικός Ταξινό-μησης	Ομάδα Συσκευ-σασίας	Επικέτες	Ειδικές διατά-ξεις	Περιορισμένες και εξαιρούμενες ποσότητες	Συσκευασία			Φορητές δεξυμενες και εμπορευματο-κείμενα μεταφο-ρές χύμα		Κατηγορία μεταφο-ρας	Ειδικές διατάξεις μεταφοράς			Επιλογικά δέματα	Αριθμ. Αναγνωρί-σσης κινδύνου				
								Οδηγίες συσκευασίας	Ειδικές διατάξεις συσκευασίας	Διατάξεις μικτής συσκευασίας	Οδηγίες	Ειδικές διατάξεις		Κώδικας δεξυμενης	Κόλλα	Χύμα			Φόρτωσι, εκφόρτωσι και χειρισμός			
	3.1.2	2.2	2.1.1.3		5.2.2	3.3	3.4.6/3.5.1.2	4.1.4	4.1.4	4.1.10	4.2.5.2, 4.2.5.3, 7.3.2	4.3	1.1.3.10	7.2.4	7.3.3	7.5.11	7.6	5.3.2.3				
(1)	(2)	(3a)	(3b)	(4)	(5)	(6)	(7a)	(8)	(9a)	(9b)	(10)	(11)	(12)	(13)	(14)	(15)	(16)	(17)	(18)	(19)	(20)	
2471	ΤΕΤΡΟΞΕΙΔΙΟ ΤΟΥ ΟΞΙΜΙΟΥ	6.1	T5	I	6.1		0	P002 IBC07	PP30	MP18	T6	TP33	S10AH	TU15	W10				CW13 CW28 CW31		66	
2473	ΑΡΣΕΝΙΚΟ ΝΑΤΡΙΟ	6.1	T3	III	6.1		5 kg	P002 IBC08 LP02 R001	B3	MP10	T1	TP33	SGAH L4BH	TU15	VW9				CW13 CW28 CW31	CE11	60	
2474	ΘΕΙΟΦΟΣΤΕΝΙΟ	6.1	T1	I	6.1	279 354	0	P602		MP8 MP17	T20	TP2 TP37	L10CH	TU14 TU38 TE21 TE22					CW13 CW28 CW31	CE5	66	
2475	ΤΡΙΧΛΟΡΙΟΥΧΟ ΒΑΝΑΔΙΟ	8	C2	III	8		5 kg	P002 IBC08 LP02 R001	B3	MP10	T1	TP33	SGAV		VW9						CE11	80
2477	ΙΣΟΘΕΙΟΚΥΑΝΙΚΟΣ ΜΕΘΥΛΕΣΤΕΡΑΣ	6.1	TF1	I	6.1+3	354	0	P602		MP8 MP17	T20	TP2 TP37	L10CH	TU14 TU15 TU38 TE21 TE22					CW13 CW28 CW31		663	
2478	ΙΣΟΚΥΑΝΙΚΑ ΑΛΑΤΑ, ΕΥΦΛΕΚΤΑ, ΤΟΞΙΚΑ, Ε.Α.Ο. ή ΔΙΑΛΥΜΑΤΑ ΑΥΤΩΝ, ΕΥΦΛΕΚΤΑ, ΤΟΞΙΚΑ, Ε.Α.Ο.	3	FT1	II	3+6.1	274 539	1 L	P001 IBC02		MP19	T11	TP2 TP27	L4BH	TU15					CW13 CW28	CE7	336	
2478	ΙΣΟΚΥΑΝΙΚΑ ΑΛΑΤΑ, ΕΥΦΛΕΚΤΑ, ΤΟΞΙΚΑ, Ε.Α.Ο. ή ΔΙΑΛΥΜΑΤΑ ΑΥΤΩΝ, ΕΥΦΛΕΚΤΑ, ΤΟΞΙΚΑ, Ε.Α.Ο.	3	FT1	III	3+6.1	274	5 L	P001 IBC03 R001		MP19	T7	TP1 TP28	L4BH	TU15	W12				CW13 CW28	CE4	36	

37736

ΕΦΗΜΕΡΙΣ ΤΗΣ ΚΥΒΕΡΝΗΣΕΩΣ (ΤΕΥΧΟΣ ΔΕΥΤΕΡΟ)

UN Αριθμ.	Όνομα και περιγραφή	Κλάση	Κωδικός Τεχνό-Συσκευ-μής	Ομάδα	Επικείτς	Ειδικές διατά-ξεις	Περιορισμένες και εξαιρεμένες ποσότητες	Συσκαλισία				Φορητές δεξαμενές και εμπορευματο-κείμενα μεταφο-ράς χύμα	Δεξαμενές RID			Κατηγορία μεταφο-ράς	Ειδικές διατάξεις μεταφοράς			Επιπλέον δεδο-μένα	Αριθμ. Αναγνώρι-σής κινδύνου
								Οδηγίες συσκευασίας	Ειδικές διατάξεις συσκευασίας	Διατάξεις μικτής συσκευασίας	Οδηγίες		Ειδικές διατάξεις	Κωδικός δεξαμενής	Κόλλα		Χύμα	Φόρτωση, εκφόρτωση και χειρισμός			
(1)	3.1.2	2.2	2.2	2.1.1.3	5.2.2	3.3	3.4.6/3.5.1.2	4.1.4	4.1.4	4.1.10	4.2.5.2, 7.3.2	4.2.5.3	4.3	4.3.5, 6.5.4	1.1.3.10	7.2.4	7.3.3	7.5.11	7.6	5.3.2.3	
2480	ΙΣΟΚΥΑΝΙΚΟΣ ΜΕΘΥΛΕΣΤΕΡΑΣ	6.1	TF1	I	6.1+3	354	0	P601	(9a)	MP2	T22	TP2	L15CH	TU14, TU15, TU38, TE21, TE22, TE25	1				(19)	663	
2481	ΙΣΟΚΥΑΝΙΚΟΣ ΔΙΟΞΥΛΕΣΤΕΡΑΣ	6.1	TF1	I	6.1+3	354	0	P602	MP8, MP17	T20	TP2, TP37	L15CH	TU14, TU15, TU38, TE21, TE22, TE25	1						663	
2482	ΙΣΟΚΥΑΝΙΚΟΣ Ν-ΠΡΟΠΥΛΕΣΤΕΡΑΣ	6.1	TF1	I	6.1+3	354	0	P602	MP8, MP17	T20	TP2, TP37	L10CH	TU14, TU15, TU38, TE21, TE22	1						663	
2483	ΙΣΟΚΥΑΝΙΚΟΣ ΙΣΟΠΡΟΠΥΛΕΣΤΕΡΑΣ	6.1	TF1	I	6.1+3	354	0	P602	MP8, MP17	T20	TP2, TP37	L10CH	TU14, TU15, TU38, TE21, TE22	1						663	
2484	ΙΣΟΚΥΑΝΙΚΟΣ ΤΡΙΤΟΤΑΓΗΣ ΒΟΥΤΥΛΕΣΤΕΡΑΣ	6.1	TF1	I	6.1+3	354	0	P602	MP8, MP17	T20	TP2, TP37	L10CH	TU14, TU15, TU38, TE21, TE22	1						663	

ΕΦΗΜΕΡΙΣ ΤΗΣ ΚΥΒΕΡΝΗΣΕΩΣ (ΤΕΥΧΟΣ ΔΕΥΤΕΡΟ)

37737

UN Αριθμ.	Όνομα και περιγραφή	Κλάση	Κωδικός Ταξινό-Συσκευ-μής	Ομάδα Συσκευ-σίας	Ετικέτες	Ειδικές Διατά-ξεις	Περιορισμένες και εξαφαιρούμενες ποσότητες	Συσκευασία			Φορητές δεξαμενές και εμπορευματο-εμβία μεταφο-ρές χύμα	Δεξιμενές RID			Κατηγορία μεταφο-ράς			Επιτόνια δέματα	Αριθμ. Αναγνωρί-σης κινδύνου		
								Οδινίες συσκευασίας	Ειδικές διατάξεις συσκευασίας	Διατάξεις μικτής συσκευασίας		Οδινίες	Ειδικές διατάξεις	Κωδικός δεξιμενής	Ειδικές διατάξεις	Κόλα	Χύμα			Φόρτωση, εκφόρτωση και χειρισμός	(15)
(1)	3.1.2	2.2	2.2	2.1.1.3	5.2.2	3.3	3.4.6/3.5.1.2	(8)	4.1.4	4.1.4	4.2.5.2, 7.3.2	(10)	(11)	(12)	(13)	1.1.3.1(a)	7.2.4	7.3.3	7.5.11	7.6	5.3.2.3
2485	ΙΣΟΚΥΑΝΙΚΟΣ Ν-ΒΟΥΤΥΛΕΣΤΕΡΑΣ	(8a) 6.1	(8b) TF1	(4) I	(5) 6.1+3	(6) 354	(7a) 0	(7b) E0	(8a) P602	(8b) MP8 MP17	T20	TP2 TP37	L10CH	TU14 TU15 TU38 TE21 TE22	1	(16) 7.2.4	(17) 7.3.3	(18) CW13 CW28 CW31	(19) (19)	663	
2486	ΙΣΟΚΥΑΝΙΚΟΣ ΙΣΟΒΟΥΤΥΛΕΣΤΕΡΑΣ	6.1	TF1	I	6.1+3	354	0	E0	P602	MP8 MP17	T20	TP2 TP37	L10CH	TU14 TU15 TU38 TE21 TE22	1			CW13 CW28 CW31		663	
2487	ΙΣΟΚΥΑΝΙΚΟΣ ΦΑΙΝΥΛΕΣΤΕΡΑΣ	6.1	TF1	I	6.1+3	354	0	E0	P602	MP8 MP17	T20	TP2 TP37	L10CH	TU14 TU15 TU38 TE21 TE22	1			CW13 CW28 CW31		663	
2488	ΙΣΟΚΥΑΝΙΚΟΣ ΚΥΚΛΟΕΤΥΛΕΣΤΕΡΑΣ	6.1	TF1	I	6.1+3	354	0	E0	P602	MP8 MP17	T20	TP2 TP37	L10CH	TU14 TU15 TU38 TE21 TE22	1			CW13 CW28 CW31		663	
2490	ΔΙΧΛΟΡΟΣΙΠΡΟΠΥΛΑΙΘΕΡΑΣ	6.1	T1	II	6.1		100 ml	E4	P001 IBC02	MP15	T7	TP2	L4BH	TU15	2			CW13 CW28 CW31	CE5	60	
2491	ΑΙΘΑΝΟΛΑΜΙΝΗ, η ΔΙΔΑΧΥΜΑ ΑΙΘΑΝΟΛΑΜΙΝΗΣ	8	C7	III	8		5 L	E1	P001 IBC03 LP01 R001	MP19	T4	TP1	L4BN		3	W12			CE8	80	
2493	ΕΞΑΜΕΘΥΛΕΝΙΜΙΝΗ	3	FC	II	3+8		1 L	E2	P001 IBC02	MP19	T7	TP1	L4BH		2				CE7	338	

37738

ΕΦΗΜΕΡΙΣ ΤΗΣ ΚΥΒΕΡΝΗΣΕΩΣ (ΤΕΥΧΟΣ ΔΕΥΤΕΡΟ)

UN Αριθμ.	Όνομα και περιγραφή	Κλάση	Κωδικός Ταξινόμησης	Ομάδα Συστατικών	Επικίνδυνος	Ειδικές διατάξεις	Παρασυνόμενες και εξαρτούμενες ποσότητες	Συσκευασία			Φορητές δεξαμενές και εμπορευματοκιβώτια μεταφοράς χύμα		Κωδικός δεξαμενής	Δεξαμενές RID	Κατηγορία μεταφοράς	Ειδικές διατάξεις μεταφοράς			Επιπλέον δέματα	Αριθμ. Ανακύλισης κινδύνου
								Οδηγίες συσκευασίας	Ειδικές διατάξεις συσκευασίας	Διατάξεις μικτής συσκευασίας	Οδηγίες	Ειδικές διατάξεις				Κόδα	Χύμα	Φόρτωση, εκφόρτωση και χειρισμός		
(1)	(2)	(3a)	(3b)	(4)	(5)	(6)	(7a)	(8)	(9a)	(9b)	(10)	(11)	(12)	(13)	(15)	(16)	(17)	(18)	(19)	(20)
2485	3.1.2 (2) ΠΕΝΤΑΦΘΟΡΙΟΥ ΟΞΙΔΙΟ	2.2	2.2	2.1.1.3	5.2.2	3.3	3.4.6/3.5.1.2	4.1.4	4.1.4	4.1.10	4.2.5.2, 7.3.2	4.2.5.3	4.3	4.3.5, 6.8.4	1.1.3.10	7.2.4	7.3.3	7.5.11	7.6	5.3.2.3
(1)		5.1	OTC	I	5.1+6.1+8		0	P200		MP2			L10DH		1			CW24 CW28		568
2486	ΠΡΟΠΙΟΝΙΚΟΣ ΑΝΥΔΡΙΤΗΣ	8	C3	III	8		5 L	P001 IBC03 LP01 R001		MP19	T4	TP1	L4BN		3	W12			CE6	80
2488	1.2.3.6-ΤΕΤΡΑΥΑΡΟΒΕΝΖΑΛΔΕΥΔΗ	3	F1	III	3		5 L	P001 IBC03 LP01 R001		MP19	T2	TP1	LGBF		3	W12			CE4	30
2501	ΔΙΑΛΥΜΑ ΟΞΕΙΔΙΟΥ ΤΗΣ ΤΡΙΕ-(1-ΑΖΙΡΙΔΙΝΥΛΟ) ΦΟΣΦΙΝΗΣ	6.1	T1	II	6.1		100 ml	P001 IBC02		MP15	T7	TP2	L4BH	TU15	2			CW13 CW28 CW31	CE5	60
2501	ΔΙΑΛΥΜΑ ΟΞΕΙΔΙΟΥ ΤΗΣ ΤΡΙΕ-(1-ΑΖΙΡΙΔΙΝΥΛΟ) ΦΟΣΦΙΝΗΣ	6.1	T1	III	6.1		5 L	P001 IBC03 LP01 R001		MP19	T4	TP1	L4BH	TU15	2	W12		CW13 CW28 CW31	CE8	60
2502	ΒΑΛΕΡΙΑΝΥΛΟΧΛΟΡΙΔΙΟ	8	CF1	II	8+3		1 L	P001 IBC02		MP15	T7	TP2	L4BN		2				CE6	83
2503	ΤΕΤΡΑΧΛΟΡΙΟΥΧΟ ΖΙΡΚΟΝΙΟ	8	C2	III	8		5 kg	P002 IBC08 LP02 R001	B3	MP10	T1	TP33	SGAV		3	VW9			CE11	80

ΕΦΗΜΕΡΙΣ ΤΗΣ ΚΥΒΕΡΝΗΣΕΩΣ (ΤΕΥΧΟΣ ΔΕΥΤΕΡΟ)

37739

UN Αριθμ.	Όνομα και περιγραφή	Κλάση	Κωδικός Ταξινόμησης	Ομάδα Συσκευασίας	Επικτές	Ειδικές διατάξεις	Περιορισμένες και εξαιρεμένες ποσότητες	Συσκευασία			Φορητές δεξαμενές και παρεμφερή κίβωτο μεταφοράς χύμα	Δεξαμενές RID		Κατηγορία μεταφοράς	Ειδικές διατάξεις μεταφοράς			Αριθμ. Αναγνώρισης κινδύνου		
								Οδηγίες συσκευασίας	Ειδικές διατάξεις συσκευασίας	Διατάξεις μικτής συσκευασίας		Κωδικός δεξαμενής	Ειδικές διατάξεις		Κάλα	Χύμα	Φορητή, εκφορτώσιμη και χειρισμός			
(1)	3.1.2	2.2	(3a)	2.1.1.3	5.2.2	3.3	3.4.6/3.5.1.2	4.1.4	4.1.4	4.1.10	4.2.5.2, 7.3.2	4.2.5.3	4.3	4.3.5, 6.8.4	1.1.3.1(a)	7.2.4	7.3.3	7.5.11	7.6	5.3.2.3
2504	ΤΕΤΡΑΒΡΩΜΙΘΑΝΙΟ	6.1	T1	III	6.1	(6)	(7a)	(8)	(9a)	(9b)	(10)	(11)	(12)	(13)	(15)	W12	(17)	(18)	(19)	(20)
							5 L	P001 IBC03 LP01 R001		MP19	14	TP1	L4BH	TU15	2			CW13 CW28 CW31	CE8	60
2505	ΦΩΣΦΟΡΙΧΟ ΑΜΜΟΝΙΟ	6.1	T5	III	6.1		5 kg	P002 IBC08 LP02 R001	B3	MP10	T1	TP33	SGAH	TU15	2	VW9	CW13 CW28 CW31	CE11	60	
2506	ΟΞΙΝΟ ΘΕΙΙΚΟ ΑΜΜΟΝΙΟ	8	C2	II	8		1 kg	P002 IBC08	B4	MP10	T3	TP33	SGAV		2	W11	VW9	CE10	80	
2507	ΧΛΩΡΟΠΤΩΜΑΤΙΝΙΚΟ ΟΞΥ, ΣΤΕΡΕΟ	8	C2	III	8		5 kg	P002 IBC08 LP02 R001	B3	MP10	T1	TP33	SGAV		3	VW9		CE11	80	
2508	ΠΕΝΤΑΧΛΩΡΟΪΧΟ ΜΟΛΥΒΔΕΝΙΟ	8	C2	III	8		5 kg	P002 IBC08 LP02 R001	B3	MP10	T1	TP33	SGAV		3	VW9		CE11	80	
2509	ΟΞΙΝΟ ΘΕΙΙΚΟ ΚΑΛΙΟ	8	C2	II	8		1 kg	P002 IBC08	B4	MP10	T3	TP33	SGAV		2	W11	VW9	CE10	80	
2511	2-ΧΛΩΡΟΠΡΟΠΙΟΝΙΚΟ ΟΞΥ, ΔΙΑΛΥΜΑ	8	C3	III	8		5 L	P001 IBC03 LP01 R001		MP19	T4	TP2	L4BN		3	W12		CE8	80	
2512	ΑΜΙΝΟΦΑΙΝΟΛΕΣ (Ο-, Μ-, Ρ-)	6.1	T2	III	6.1	279	5 kg	P002 IBC08 LP02 R001	B3	MP10	T1	TP33	SGAH L4BH	TU15	2	VW9	CW13 CW28 CW31	CE11	60	

37740

ΕΦΗΜΕΡΙΣ ΤΗΣ ΚΥΒΕΡΝΗΣΕΩΣ (ΤΕΥΧΟΣ ΔΕΥΤΕΡΟ)

LIN Αριθμ.	Όνομα και περιγραφή	Κλάση	Κατηγορία Τοξικό-Συνε- κρίσιμη	Ομάδα Συνε- κρίσιμης	Ετικέτες	Ειδικές διατά- ξεις	Περιγραφή και εξουσιο- δοτήσεις	Συσκευασία				Φορητές δεξαμενές και επιτοπιματο- κβήλια μεταφο- ρές χύμα		Δεξαμενές RID			Κατηγορία μεταφο- ράς	Ειδικές διατάξεις μεταφοράς			Επίπεδα δείματα	Αριθμ. Αναλύσε- ως κινδύνου				
								Οδηγίες συσκευασίας	Ειδικές διατάξεις συσκευασίας	Διατάξεις μικτής συσκευ- ασίας	Οδηγίες μεταφο- ράς	Ειδικές διατάξεις μεταφο- ράς χύμα	Κωδικός δεξαμενής	Ειδικές διατάξεις	Κόλλα	Χύμα		Φόρτιση, εφόρτιση και χειρισμός	(16)	(17)			(18)	(19)	(20)	
	3.1.2	2.2	2.1.1.3		5.2.2	3.3	3.4.6/3.5.1.2	4.1.4	4.1.4	4.1.10	4.2.5.2, 7.3.2	4.2.5.3	4.3	4.3.5, 6.8.4	1.1.3.1c)	7.2.4	7.3.3	7.5.11	7.6	5.3.2.3						
(1)		(3a)	(3b)	(4)	(5)	(6)	(7a)	(8)	(9a)	(9b)	(10)	(11)	(12)	(13)	(15)	(16)	(17)	(18)	(19)	(20)						
2513	ΒΡΟΜΟΑΚΕΤΥΛΟΒΡΟΜΙΔΙΟ	8	C3	II	8		1 L E2	P001 IBC02		MP15	T8	TP2	L4BN		2				CE6	X80						
2514	ΒΡΟΜΟΒΕΝΖΟΛΙΟ	3	F1	III	3		5 L E1	P001 IBC03 LP01 R001		MP19	T2	TP1	LGBF		3	W12			CE4	30						
2515	ΒΡΟΜΟΘΡΟΠΙΟ	6.1	T1	III	6.1		5 L E1	P001 IBC03 LP01 R001		MP19	T4	TP1	L4BH	TU15	2	W12		CW13 CW28 CW31	CE8	60						
2516	ΤΕΤΡΑΒΡΟΜΙΟΥΧΟΣ ΑΝΘΡΑΚΑΣ	6.1	T2	III	6.1		5 kg E1	P002 IBC08 LP02 R001	B3	MP10	T1	TP33	SGAH L4BH	TU15	2	VW9		CW13 CW28 CW31	CE11	60						
2517	1,3,4,6-Π,1,1-ΔΙΘΡΟΦΟΡΑΙΘΑΝΙΟ (ΨΥΚΤΙΚΟ AEPID R 142b)	2	ZF		2.1 (+13)		0	P200		MP9	T50 (M)		PABN(M)	TU38 TEZ2 TM6	2			CW19 CW10 CW36	CE3	23						
2518	1,5,9-ΚΥΚΛΟΔΙΔΕΚΑΤΡΙΕΝΙΟ	6.1	T1	III	6.1		5 L E1	P001 IBC03 LP01 R001		MP19	T4	TP1	L4BH	TU15	2	W12		CW13 CW28 CW31	CE8	60						
2520	ΚΥΚΛΟΚΤΑΛΙΕΝΙΑ	3	F1	III	3		5 L E1	P001 IBC03 LP01 R001		MP19	T2	TP1	LGBF		3	W12			CE4	30						

ΕΦΗΜΕΡΙΣ ΤΗΣ ΚΥΒΕΡΝΗΣΕΩΣ (ΤΕΥΧΟΣ ΔΕΥΤΕΡΟ)

37741

UN Αριθμ.	Όνομα και περιγραφή	Κλάση	Κωδικός Ταξινό-Συσκευ-μής	Ομάδα Συσκευ-σίας	Ετικέτες	Ειδικές διατά-ξεις	Περιορισμένες και εξαφαιρούμενες ποσότητες	Συσκευασία			Φορητές δεξμενικές και εμπορευματο-εμβόλια μεταφο-ρές χύμα	Δεξμενικές RID			Κατηγορία μεταφο-ράς			Επιπλέον δέματα	Αριθμ. Αναγνωρί-σής κινδύνου				
								Οδηγίες συσκευασίας	Ειδικές διατάξεις συσκευασίας	Διατάξεις μικτής συσκευασίας		Οδηγίες	Ειδικές διατάξεις	Κωδικός δεξμενικής	Ειδικές διατάξεις	Κόλα	Χύμα			Φόρτωση, εκφόρτωση και χειρισμός	(15)	(16)	(17)
	3.1.2	2.2	2.2	2.1.1.3	5.2.2	3.3	3.4.6/3.5.1.2	(8)	4.1.4	4.1.4	4.1.10	4.2.5.2, 7.3.2	(10)	(11)	(12)	(13)	1.1.3.1(a)	7.2.4	7.3.3	7.5.11	7.6	5.3.2.3	
(1)	(2)	(3a)	(3b)	(4)	(5)	(6)	(7a)	(7b)	(8a)	(8b)	(9a)	(9b)	(10)	(11)	(12)	(13)	(15)	(16)	(17)	(18)	(19)	(20)	
2521	ΔΙΚΕΤΕΝΙΟ, ΑΔΡΑΝΗΣ	6.1	TF1	I	6.1+3	354	0	E0	P602	MP8 MP17	T20	TP2 TP37	L10CH	TU14 TU15 TU38 TE21 TE22	1							663	
2522	2-ΜΕΘΑΚΡΥΛΙΚΟ ΔΙΜΕΘΥΛΑΜΙΝΟΑΙΘΥΛΙΟ	6.1	T1	II	6.1		100 ml	E4	P001 IBC02	MP15	T7	TP2	L4BH	TU15	2							69	
2524	ΟΡΘΟΜΡΩΜΙΚΟΣ ΑΙΘΥΛΕΣΤΕΡΑΣ	3	F1	III	3		5 L	E1	P001 IBC03 LP01 R001	MP19	T2	TP1	LGBF		3	W12						30	
2525	ΟΞΑΛΙΚΟΣ ΑΙΘΥΛΕΣΤΕΡΑΣ	6.1	T1	III	6.1		5 L	E1	P001 IBC03 LP01 R001	MP19	T4	TP1	L4BH	TU15	2	W12							60
2526	ΦΟΥΡΦΟΥΡΥΛΑΜΙΝΗ	3	FC	III	3+8		5 L	E1	P001 IBC03 R001	MP19	T4	TP1	L4BN		3	W12							38
2527	ΑΚΡΥΛΙΚΟΣ ΙΣΟΒΟΥΤΥΛΕΣΤΕΡΑΣ, ΣΤΑΘΕΡΟΠΟΙΗΜΕΝΟΣ	3	F1	III	3		5 L	E1	P001 IBC03 LP01 R001	MP19	T2	TP1	LGBF		3	W12							39
2528	ΙΣΟΒΟΥΤΥΡΙΚΟΣ ΙΣΟΒΟΥΤΥΛΕΣΤΕΡΑΣ	3	F1	III	3		5 L	E1	P001 IBC03 LP01 R001	MP19	T2	TP1	LGBF		3	W12							30

37742

ΕΦΗΜΕΡΙΣ ΤΗΣ ΚΥΒΕΡΝΗΣΕΩΣ (ΤΕΥΧΟΣ ΔΕΥΤΕΡΟ)

UN Αριθμ.	Όνομα και περιγραφή	Κλάση	Κωδικός Τυποποίησης	Ομάδα Συσκευασίας	Επικέτες	Ειδικές διατάξεις	Περιορισμένες και εξαίρεσιμες ποσότητες	Συσκευασία			Φορητές δεξαμενές και εμπορευματοκιβώτια μεταφοράς χύμα	Δεξαμενές RID		Κατηγορία μεταφοράς	Ειδικές διατάξεις μεταφοράς			Επιπλέον δεδομένα	Αριθμ. Αναγνώρισης κινδύνου
								Οδηγίες συσκευασίας	Ειδικές διατάξεις συσκευασίας	Διατάξεις μηχανικής ανθεκτικότητας		Οδηγίες	Ειδικές διατάξεις		Κωδικός δεξαμενής	Κλάση	Χύμα		
	3.1.2		2.2	2.1.1.3	5.2.2	3.3	3.4.6/3.5.1.2	4.1.4	4.1.4	4.1.10	4.2.5.2, 4.2.5.3, 7.3.2	4.3	4.3.5, 6.8.4	1.1.3.1.0	7.2.4	7.3.3	7.5.11	7.6	5.3.2.3
(1)			(3a)	(4)	(5)	(6)	(7a)	(8)	(8a)	(9b)	(10)	(11)	(13)	(15)	(16)	(17)	(18)	(19)	(20)
2529	ΙΣΟΒΟΥΤΥΡΙΚΟ ΟΞΥ	3	FC	III	3+8		5 L	P001 IBC03 R001		MP19	T4	TP1	L4BN	3	W12			CE4	38
2531	ΙΣΟΒΟΥΤΥΡΙΚΟΣ ΑΝΥΔΡΙΤΗΣ	8	C3	II	8		1 L	P001 IBC02 LP01		MP15	T7	TP2 TP18 TP30	L4BN	2				CE8	89
2533	ΜΕΘΑΚΡΥΛΙΚΟ ΟΞΥ	6.1	T1	III	6.1		5 L	P001 IBC03 LP01 R001		MP19	T4	TP1	L4BH	2	W12		CW13 CW26 CW31	CE6	60
2534	ΤΡΙΧΛΩΡΟΕΙΚΟΣ ΜΕΘΥΛΣΤΕΡΑΣ	2	2TFC		2.3+2.1+8		0	P200		MP9	(M)			1			CW9 CW10 CW36		263
2535	4-ΜΕΘΥΛΟΜΟΡΦΟΛΙΝΗ (N-ΜΕΘΥΛΟΜΟΡΦΟΛΙΝΗ)	3	FC	II	3+8		1 L	P001 IBC02		MP19	T7	TP1	L4BH	2				CE7	338
2536	ΜΕΘΥΛΟΤΕΤΡΑΥΔΡΟΦΟΥΡΑΝΙΟ	3	F1	II	3		1 L	P001 IBC02 R001		MP19	T4	TP1	LGBF	2				CE7	33
2538	ΝΙΤΡΟΝΑΦΘΑΛΙΝΙΟ	4.1	F1	III	4.1		5 kg	P002 IBC08 LP02 R001	B3	MP10	T1	TP33	SGAV	3	W1	VW1		CE11	40
2541	ΤΕΡΤΙΝΟΛΕΝΙΟ	3	F1	III	3		5 L	P001 IBC03 LP01 R001		MP19	T2	TP1	LGBF	3	W12			CE4	30

ΕΦΗΜΕΡΙΣ ΤΗΣ ΚΥΒΕΡΝΗΣΕΩΣ (ΤΕΥΧΟΣ ΔΕΥΤΕΡΟ)

37743

UN Αριθμ.	Όνομα και περιγραφή	Κλάση	Κωδικός Ταξινόμησης	Ομάδα Συσκευασίας	Επικέτες	Ειδικές διατάξεις	Περιορισμένες και εξαιρεσημένες ποσότητες	Συσκευασία			Φορητές δεξμενες και εμπροσμο-κρίβωτα μεταφορές χημια	Κωδικός δεξμενης	Δεξμενες RID	Κατηγορία μεταφο-ράς	Ειδικές διατάξεις μεταφοράς			Επείγοντα δέματα	Αριθμ. Αναγνώρι-σης κινδύνου
								Οδηγίες συσκευασίας	Ειδικές διατάξεις συσκευασίας	Διατάξεις μικτής συσκευασίας					Οδηγίες	Ειδικές διατάξεις	Κόλα		
	3.1.2	2.2	2.2	2.1.1.3	5.2.2	3.3	3.4.6/3.5.1.2	(8)	4.1.4	4.1.4	4.1.10	4.2.5.2, 7.3.2	4.2.5.3	1.1.3.10	7.2.4	7.3.3	7.5.11	7.6	5.3.2.3
(1)	(2)	(3a)	(3b)	(4)	(5)	(6)	(7a)	(7b)	(8)	(9a)	(9b)	(10)	(11)	(15)	(16)	(17)	(18)	(19)	(20)
2542	ΤΡΙΒΟΥΤΥΛΑΜΙΝΗ	6.1	T1	II	6.1	100 ml	E4	P001 IBC02			MP15	T7	TP2	2				CE5	60
2545	ΑΦΝΙΟ ΣΕ ΣΚΟΝΗ, ΞΗΡΟ	4.2	S4	I	4.2	540	E0	P404			MP13			0	W1				43
2545	ΑΦΝΙΟ ΣΕ ΣΚΟΝΗ, ΞΗΡΟ	4.2	S4	II	4.2	540	E2	P410 IBC06			MP14	T3	TP33	2	W1			CE10	40
2545	ΑΦΝΙΟ ΣΕ ΣΚΟΝΗ, ΞΗΡΟ	4.2	S4	III	4.2	540	E1	P002 IBC08 LP02 R001	B3		MP14	T1	TP33	3	W1	VW4		CE11	40
2546	ΤΙΤΑΝΙΟ ΣΕ ΣΚΟΝΗ, ΞΗΡΟ	4.2	S4	I	4.2	540	E0	P404			MP13			0	W1				43
2546	ΤΙΤΑΝΙΟ ΣΕ ΣΚΟΝΗ, ΞΗΡΟ	4.2	S4	II	4.2	540	E2	P410 IBC06			MP14	T3	TP33	2	W1 W12			CE10	40
2546	ΤΙΤΑΝΙΟ ΣΕ ΣΚΟΝΗ, ΞΗΡΟ	4.2	S4	III	4.2	540	E1	P002 IBC08 LP02 R001	B3		MP14	T1	TP33	3	W1	VW4		CE11	40
2547	ΥΠΕΡΟΞΕΙΔΙΟ ΤΟΥ ΝΑΤΡΙΟΥ	5.1	O2	I	5.1	0	E0	P503 IBC06			MP2			1	W10		CW24		55
2548	ΠΕΝΤΑΦΘΟΡΙΟΥΧΟ ΧΛΩΡΙΟ	2	2Τ0C		2.3+5.1+8	0	E0	P200			MP9			1			CW9 CW10 CW36		265
2552	ΕΞΑΦΘΟΡΑΚΕΤΟΝΗ ΕΝΥΔΑΤΩΜΕΝΗ, ΥΓΡΗ	6.1	T1	II	6.1	100 ml	E4	P001 IBC02			MP15	T7	TP2	2			CW13 CW28 CW31	CE5	60
2554	ΜΕΘΥΛΛΑΛΥΛΟΧΛΩΡΙΔΙΟ	3	F1	II	3	1 L	E2	P001 IBC02 R001			MP19	T4	TP1	2				CE7	33

37744

ΕΦΗΜΕΡΙΣ ΤΗΣ ΚΥΒΕΡΝΗΣΕΩΣ (ΤΕΥΧΟΣ ΔΕΥΤΕΡΟ)

UN Αριθμ.	Όνομα και περιγραφή	Κλάση	Κωδικός Ταξινόμησης	Ομάδα Συσκευασίας	Επικίνδυνος	Ειδικές διατάξεις	Περιορισμένες και εξαιρεμένες ποσότητες		Συσκευασία			Φορητές δεξαμενές και εμπορευματοκιβώτια μεταφοράς χύμα		Δεξαμενές RID		Κατηγορία μεταφοράς	Ειδικές διατάξεις μεταφοράς			Επιπλέον δέματα	Αριθμ. Ανανυψώσις κινδύνου
							(7a)	(7b)	Οδηγίες συσκευασίας	Ειδικές διατάξεις συσκευασίας	Διατάξεις μικτής συσκευασίας	Οδηγίες	Ειδικές διατάξεις	Κωδικός δεξαμενής	Ειδικές διατάξεις		Κόδα	Χύμα	Φόρτωση, εκφόρτωση και χειρισμός		
	3.1.2	2.2	2.1.1.3		5.2.2	3.3	3.4/6/3.5.1.2	4.1.4	4.1.4	4.1.10	4.2.5.2, 7.3.2	4.3	4.3,5,6,8.4	1.1.3.10	7.2.4	7.3.3	7.5.11	7.6	5.3.2.3		
(1)		(3a)	(3b)	(4)	(5)	(6)	(7a)	(8)	(9a)	(9b)	(10)	(11)	(12)	(13)	(15)	(16)	(17)	(18)	(19)	(20)	
2555	ΝΙΤΡΟΚΥΤΤΑΡΙΝΗ ΣΕ ΝΕΡΟ (όχι λιγότερο από 25% νερό, κατά βάρος)	4.1	D	II	4.1	541	0	P406	MP2						2	W1			CE10	40	
2556	ΝΙΤΡΟΚΥΤΤΑΡΙΝΗ ΜΕ ΑΛΚΟΟΛΗ (λιγότερο από 25% αλκοόλη, κατά βάρος, και όχι λιγότερο από 12.8%, κατά ξηρό βάρος)	4.1	D	II	4.1	541	0	P406	MP2						2	W1			CE10	40	
2557	ΝΙΤΡΟΚΥΤΤΑΡΙΝΗ, (με όχι λιγότερο από 12.6% ξέλυτο, κατά ξηρό βάρος, ΜΕΙΓΜΑ ΜΕ Η ΧΩΡΗΣ ΠΛΑΣΤΙΚΟΠΟΙΗΤΗ, ΜΕ Η ΧΩΡΗΣ ΠΙΓΜΕΝΤΟ)	4.1	D	II	4.1	241 541	0	P406	MP2						2	W1			CE10	40	
2558	ΕΠΙΒΡΩΜΙΟΪΔΡΙΝΗ	6.1	TF1	I	6.1+3		0	P001	MP8 MP17		T14	TP2	L10CH	TU14 TU15 TU38 TE21 TE22	1			CW13 CW28 CW31		663	
2560	2-ΜΕΘΥΛΟΠΕΝΤΑΝ 2-ΟΛΗ	3	F1	III	3		5L	P001 IBC03 LP01 R001	MP19		T2	TP1	LGBF		3	W12			CE4	30	
2561	3-ΜΕΘΥΛΟ-1-ΒΟΥΤΕΝΙΟ	3	F1	I	3		0	P001	MP7 MP17		T11	TP2	L4BN		1					33	
2564	ΔΙΑΛΥΜΑ ΤΡΙΧΛΟΡΟΞΕΙΚΟΥ ΟΞΕΟΣ	8	C3	II	8		1L	P001 IBC02	MP15		T7	TP2	L4BN		2				CE6	80	

ΕΦΗΜΕΡΙΣ ΤΗΣ ΚΥΒΕΡΝΗΣΕΩΣ (ΤΕΥΧΟΣ ΔΕΥΤΕΡΟ)

37745

UN Αριθμ.	Όνομα και περιγραφή	Κλάση	Κωδικός Ταξινόγησης	Ομάδα Συσκευασίας	Επικέτες	Ειδικές διατάξεις	Περιορισμένες και εξαιρετικές ποσότητες	Συσκευασία			Φορητές δεξαμενές και εμπορευματοκιβώτια μεταφοράς χύμα		Δεξιμενές RID	Κατηγορία μεταφοράς	Ειδικές διατάξεις μεταφοράς			Επιλογόντα δέματα	Αριθμ. Αναγνώρισης κινδύνου				
								Οδηγίες συσκευασίας	Ειδικές διατάξεις συσκευασίας	Διατάξεις μικτής συσκευασίας	Οδηγίες	Ειδικές διατάξεις			Κωδικός δεξιμενής	Κόλλα	Χύμα			Φόρτωση, εκφόρτωση και χειρισμός			
	3.1.2	2.2	2.2	2.1.1.3	5.2.2	3.3	3.4.6/3.5.1.2	(8)	4.1.4	4.1.10	4.2.5.2, 4.2.5.3, 7.3.2	(10)	(11)	(12)	(13)	(14)	(15)	(16)	(17)	(18)	(19)	(20)	
(1)	(2)	(3a)	(3b)	(4)	(5)	(6)	(7a)	(7b)	(8a)	(8b)	(9)	(10)	(11)	(12)	(13)	(14)	(15)	(16)	(17)	(18)	(19)	(20)	
2564	ΔΙΑΛΥΜΑ ΤΡΙΧΛΩΡΟΪΚΟΥ ΟΞΕΟΣ	8	C3	III	8		5 L	E1	P001 IBC03 LP01 R001	MP19	T4	TP1	L4BN		3	W12							
2565	ΔΙΚΥΚΛΟΞΕΤΥΛΑΜΙΝΗ	8	C7	III	8		5 L	E1	P001 IBC03 LP01 R001	MP19	T4	TP1	L4BN		3	W12							80
2567	ΠΕΝΤΑΧΛΩΡΟΦΘΑΙΝΙΚΟ ΝΑΤΡΙΟ	6.1	T2	II	6.1		500 g	E4	P002 IBC08	MP10	T3	TP33	SGAH	TU15	2	W11				CW13 CW28 CW31	CE9	60	
2570	ΕΝΔΟΣΕΙΣ ΚΑΛΜΙΟΥ	6.1	T5	I	6.1	274 596	0	E5	P002 IBC07	MP18	T6	TP33	S10AH L10CH	TU14 TU15 TU98 TE21 TE22	1	W10				CW13 CW28 CW31		66	
2570	ΕΝΔΟΣΕΙΣ ΚΑΛΜΙΟΥ	6.1	T5	II	6.1	274 596	500 g	E4	P002 IBC08	MP10	T3	TP33	SGAH L4BH	TU15	2	W11				CW13 CW28 CW31	CE9	60	
2570	ΕΝΔΟΣΕΙΣ ΚΑΛΜΙΟΥ	6.1	T5	III	6.1	274 596	5 kg	E1	P002 IBC08 LP02 R001	MP10	T1	TP33	SGAH L4BH	TU15	2	VW9				CW13 CW28 CW31	CE11	60	
2571	ΑΚΥΚΛΟΦΩΣΦΟΡΙΚΑ ΟΞΕΑ	8	C3	II	8		1 L	E2	P001 IBC02	MP15	T8	TP28	L4BN		2						CE6	80	
2572	ΘΑΙΝΥΛΥΔΡΑΖΙΝΗ	6.1	T1	II	6.1		100 ml	E4	P001 IBC02	MP15	T7	TP2	L4BH	TU15	2					CW13 CW28 CW31	CE5	60	

37746

ΕΦΗΜΕΡΙΣ ΤΗΣ ΚΥΒΕΡΝΗΣΕΩΣ (ΤΕΥΧΟΣ ΔΕΥΤΕΡΟ)

UN Αριθμ.	Όνομα και περιγραφή	Κλάση	Κωδικός Τυπών-Συνσκευής	Επίκεντρο	Ειδικές διατάξεις	Παραρτημένες και εξερωμημένες ποσότητες	Συσκευασία			Φορτίες δεξιμένες και εμπορευματο-κβλώτα μεταφοράς χύμα	Δεξιμένες RID		Κατηγορία μεταφοράς	Ειδικές διατάξεις μεταφοράς			Επιπλέον δέματα	Αριθμ. Ανανώφης κινδύνου	
							Οδηγός συσκευασίας	Ειδικές διατάξεις συσκευασίας	Διατάξεις μικτής συσκευασίας		Οδηγός διατάξεις	Κωδικός δεξιμένης		Κόδα	Χύμα	Φόρτωση εκφόρτωση και χειρισμός			
	3.1.2	2.2	2.2	2.1.1.3	5.2.2	3.3	3.4.6/5.1.2	4.1.4	4.1.4	4.1.10	4.2.5.2, 7.3.2	4.3	4.3.5, 6.8.4	1.1.3.1c	7.2.4	7.3.3	7.5.11	7.6	5.3.2.3
(1)	(2)	(3a)	(3b)	(4)	(5)	(6)	(7a)	(8)	(9a)	(9b)	(10)	(11)	(12)	(13)	(16)	(17)	(18)	(19)	(20)
2573	ΧΛΩΡΙΚΟ ΘΑΛΛΙΟ	5.1	OT2	II	5.1+6.1	1 kg	E2	P002 IBC06		MP2	T3	TP33	SGAN	TU3	W11		CW24 CW28	CE10	56
2574	ΦΩΣΦΟΡΙΚΟ ΤΡΙΚΡΕΣΧΛΙΟ με περιεκτικότητα από 3% ορθο ισομέρες	6.1	T1	II	6.1	100 ml	E4	P001 IBC02		MP15	T7	TP2	L4BH	TU15			CW13 CW28 CW31	CE5	60
2576	ΟΞΥΒΡΟΜΙΟΥΧΟΣ ΦΩΣΦΟΡΟΣ, ΤΗΓΜΕΝΟ	8	C1	II	8	0	E0				T7	TP3	L4BN						80
2577	ΦΑΙΝΥΛΑΚΕΤΥΛΟΧΛΩΡΙΔΙΟ	8	C3	II	8	1 L	E2	P001 IBC02		MP15	T7	TP2	L4BN					CE6	80
2578	ΤΡΙΘΕΙΔΙΟ ΤΟΥ ΦΩΣΦΟΡΟΥ	8	C2	III	8	5 kg	E1	P002 IBC06 LP02 R001	B3	MP10	T1	TP33	SGAV		VW9			CE11	80
2579	ΠΙΠΕΡΑΖΙΝΗ	8	C8	III	8	5 kg	E1	P002 IBC08 LP02 R001	B3	MP10	T1	TP33	SGAV L4BN		VW9			CE11	80
2580	ΔΙΑΛΥΜΑ ΒΡΟΜΙΟΥΧΟΥ ΑΛΟΥΜΙΝΙΟΥ	8	C1	III	8	5 L	E1	P001 IBC03 LP01 R001		MP19	T4	TP1	L4BN		W12			CE8	80
2581	ΔΙΑΛΥΜΑ ΧΛΩΡΙΟΥΧΟΥ ΑΛΟΥΜΙΝΙΟΥ	8	C1	III	8	5 L	E1	P001 IBC03 LP01 R001		MP19	T4	TP1	L4BN		W12			CE8	80

ΕΦΗΜΕΡΙΣ ΤΗΣ ΚΥΒΕΡΝΗΣΕΩΣ (ΤΕΥΧΟΣ ΔΕΥΤΕΡΟ)

37747

UN Αριθμ.	Όνομα και περιγραφή	Κλάση	Κωδικός Ταξινό- τησης	Ομάδα Συσκευ- σίας	Επικτές	Ειδικές διατά- ξεις	Περιορισμένες και εξαρτούμενες ποσότητες		Συσκευασία				Φορητές δεξιμερές και εμπροσθητο- κβώλια μεταφο- ράς χύμα		Δεξιμερές RID				Κατηγορία μεταφο- ράς	Ειδικές διατάξεις μεταφοράς			Επείγοντα δέγματα	Αριθμ. Αναγνώρι- σης κινδύνου	
							(7a)	(7b)	Ειδικές διατάξεις συσκευασίας	Διατάξεις μικτής συσκευα- σίας	Οδηγίες Ειδικές διατάξεις	Οδηγίες Ειδικές διατάξεις	Κωδικός δεξιμερές	Ειδικές διατάξεις	(15)	Κόβια	Χύμα	Φόρτωση, επιφόρτιση και χειρισμός		(16)	(17)	(18)			(19)
	3.1.2	2.2	2.2	2.1.1.3	5.2.2	3.3	3.4.6/3.5.1.2	(8)	(9a)	(9b)	(10)	(11)	4.3	(13)	(15)	(16)	(17)	(18)	(19)	(20)				7.6	5.3.2.3
(1)	(2)	8	(3a)	(4)	(5)	(6)	(7a)	(8)	(9a)	(9b)	(10)	(11)	(12)	(13)	(15)	(16)	(17)	(18)	(19)	(20)					
2582	ΔΙΑΛΥΜΑ ΧΛΩΡΙΟΥΧΟΥ ΣΙΔΗΡΟΥ	8	C1	III	8		5 L	P001 IBC03 LP01 R001		MP19	T4	TP1	L4BN		3	W12			CEB	80					
2583	ΑΚΚΥΛΟΣΥΛΦΟΝΙΚΑ ΟΞΕΑ, ΣΤΕΡΕΑ ή ΑΡΥΛΟΣΥΛΦΟΝΙΚΑ ΟΞΕΑ, ΣΤΕΡΕΑ με περισσότερο από 5% ελεύθερο θειικό οξύ	8	C2	II	8		1 kg	P002 IBC08	B4	MP10	T3	TP33	SGAN L4BN		2	W11			CE10	80					
2584	ΑΚΚΥΛΟΣΥΛΦΟΝΙΚΑ ΟΞΕΑ, ΥΓΡΑ ή ΑΡΥΛΟΣΥΛΦΟΝΙΚΑ ΟΞΕΑ, ΥΓΡΑ με περισσότερο από 5% ελεύθερο θειικό οξύ	8	C1	II	8		1 L	P001 IBC02		MP15	T8	TP2	L4BN		2				CE6	80					
2585	ΑΚΚΥΛΟΣΥΛΦΟΝΙΚΑ ΟΞΕΑ, ΣΤΕΡΕΑ ή ΑΡΥΛΟΣΥΛΦΟΝΙΚΑ ΟΞΕΑ, ΣΤΕΡΕΑ με περισσότερο από 5% ελεύθερο θειικό οξύ	8	C4	III	8		5 kg	P002 IBC08 LP02 R001	B3	MP10	T1	TP33	SGAV		3		VW9		CE11	80					
2586	ΑΚΚΥΛΟΣΥΛΦΟΝΙΚΑ ΟΞΕΑ, ΥΓΡΑ ή ΑΡΥΛΟΣΥΛΦΟΝΙΚΑ ΟΞΕΑ, ΥΓΡΑ με περισσότερο από 5% ελεύθερο θειικό οξύ	8	C3	III	8		5 L	P001 IBC03 LP01 R001		MP19	T4	TP1	L4BN		3	W12			CE6	80					
2587	BENZOKINONH	6.1	T2	II	6.1		500 g	P002 IBC08	B4	MP10	T3	TP33	SGAH L4BH	TU15	2	W11			CE6	60					
2588	ΠΑΡΑΣΙΤΟΚΤΟΝΑ ΣΤΕΡΕΑ, Ε.Α.Ο.	6.1	T7	I	6.1	274 648	0	P002 IBC02		MP18	T6	TP33	S10AH L10CH	TU14 TU15 TU18 TE21 TE22	1				CE12	66					

37748

ΕΦΗΜΕΡΙΣ ΤΗΣ ΚΥΒΕΡΝΗΣΕΩΣ (ΤΕΥΧΟΣ ΔΕΥΤΕΡΟ)

UN Αριθμ.	Όνομα και περιγραφή	Κλάση	Κωδικός Τυφλότητας	Ομάδα Συσκευασίας	Επίκετες	Ειδικές διατάξεις	Περιορισμένες και εξαιρούμενες ποσότητες	Συσκευασία				Φορητές δεξαμενές και εμπορευματοκιβώτια μεταφοράς χύμα		Δεξιμενές RID	Κατηγορία μεταφοράς	Ειδικές διατάξεις μεταφοράς			Επιλεγμένα δέματα	Αριθμ. Αναγνώρισης κινδύνου	
								Οδηγίες συσκευασίας	Ειδικές διατάξεις συσκευασίας	Διατάξεις μικτής συσκευασίας	Οδηγίες	Ειδικές διατάξεις	Κωδικός δεξαμενής			Κλάση	Χύμα	Φόρτωση, εκφόρτωση και χειρισμός			
	3.1.2	2.2	2.1.1.3		5.2.2	3.3	3.4.6/3.5.1.2	(8)	4.1.4	4.1.4	4.1.10	4.2.5.2, 7.3.2	4.2.5.3	4.3	4.3.5, 6.8.4	1.1.3.10	7.2.4	7.3.3	7.5.11	7.6	5.3.2.3
(1)	(2)	(3a)	(3b)	(4)	(5)	(6)	(7a)	(7b)	(8a)	(8b)	(10)	(11)	(12)	(13)	(15)	(16)	(17)	(18)	(19)	(20)	
2588	ΠΑΡΑΣΙΤΟΚΤΟΝΑ ΣΤΕΡΕΑ, ΤΟΞΙΚΑ, Ε.Α.Ο.	6.1	T7	II	6.1	274 648	500 g E4	P002 IBC08	B4	MP10	T3	TP33	SGAH L4BH	TU15	2	W11		CW13 CW28 CW31	CE9 CE12	60	
2588	ΠΑΡΑΣΙΤΟΚΤΟΝΑ ΣΤΕΡΕΑ, ΤΟΞΙΚΑ, Ε.Α.Ο.	6.1	T7	III	6.1	274 648	5 kg E1	P002 IBC08 LP02 R001	B3	MP10	T1	TP33	SGAH L4BH	TU15	2	VW9		CW13 CW28 CW31	CE11 CE12	60	
2589	ΜΟΝΟΧΛΩΡΕΪΚΟΣ ΒΙΝΥΛΕΣΤΕΡΑΣ	6.1	TF1	II	6.1+3		100 ml E4	P001 IBC02		MP15	T7	TP2	L4BH	TU15	2			CW13 CW28 CW31	CE5	63	
2590	ΛΕΥΚΟΣ ΑΜΙΑΝΤΟΣ (χρυσοσίλης, ακτινωτής, σελφυράλης, τρεμολίτης)	9	M1	III	9	168 542	5 kg E1	P002 IBC08 R001	PP37 B4	MP10	T1	TP33	SGAH	TU15	3	W11		CW13 CW28 CW31	CE11	90	
2591	ΞΕΝΟΝ, ΨΥΚΤΙΚΟ ΤΥΠΟ	2	3A		2.2 (+13)	593	120 ml	P203		MP9	T75	TP5	RxBN	TU19 TM6	3	W5		CW9 CW11 CW30 CW36	CE2	22	
2599	ΧΛΩΡΟΤΡΙΦΘΟΡΟΜΕΘΑΝΙΟ ΚΑΙ ΤΡΙΦΘΟΡΟΜΕΘΑΝΙΟ ΑΖΕΟΤΡΟΠΟ ΜΙΓΜΑ με 60% κατά προσέγγιση χλωροφθορομεθάνιο (ΨΥΚΤΙΚΟ ΛΕΙΠΙΟ R 503)	2	2A		2.2 (+13)		120 ml	P200		MP9	(M)		RxBN(M)	TM6	3			CW9 CW10 CW36	CE3	20	
2601	ΚΥΚΛΟΒΟΥΤΑΝΙΟ	2	2F		2.1 (+13)		0	P200		MP9	(M)		RxBN(M)	TU38 TE22 TM6	2			CW9 CW10 CW36	CE3	23	

UN Αριθμ.	Όνομα και περιγραφή	Κλάση	Κωδικός Τυπών-Συσκευασίας	Ομάδα Συσκευασίας	Επικέτες	Ειδικές διατάξεις	Περιορισμένες και εξαιρούμενες ποσότητες	Συσκευασία				Φορητές δεξαμενές και εμφιαλωμένα χημικά μεταφορές	Κατηγορία μεταφορές	Ειδικές διατάξεις μεταφοράς			Επιλεγμένα δείγματα	Αριθμ. Αναγνωρίσιμων κινδύνου										
								Οδινίες συσκευασίας	Ειδικές διατάξεις συσκευασίας	Διατάξεις μικτής συσκευασίας	Οδινίες			Ειδικές διατάξεις	Κωδικός δεξαμενής	Κόλλα			Χημια	Φόρτωση, εκφόρτωση και χειρισμός								
(1)	3.1.2	2.2	2.2	2.1.1.3	5.2.2	3.3	3.4.6/3.5.1.2	(8)	4.1.4	4.1.4	4.1.10	4.2.5.2, 7.3.2	4.2.5.3	4.3	(13)	4.3.5, 6.8.4	1.1.3.10	7.2.4	7.3.3	7.5.11	(16)	(17)	(18)	7.6	(19)	CE3	5.3.2.3	(20)
2602	ΔΙΧΛΩΡΟΔΙΦΟΡΟΜΕΘΑΝΟ ΚΑΙ ΔΙΦΟΡΟΜΕΘΑΝΟ, ΑΖΕΟΤΡΟ ΠΙΓΜΑ με 74% κατά προσέγγιση, διγλυφοφθορομεθάνιο (ΨΥΚΤΙΚΟ ΑΕΡΙΟ R 503)	(3B)	2	(4)	2.2 (+13)	(6)	120 ml	P200		MP9	T50 (M)			ΡΧΒΝ(M)	TM6		3											20
2603	ΚΥΚΛΟΠΕΠΤΑΤΡΙΕΝΟ	3	FT1	II	3+6.1		1 L	P001 IBC02		MP19	T7	TP1	L4BH	TU15		2												336
2604	ΛΙΘΕΡΙΚΟΣ ΔΙΑΙΘΥΛΕΣΤΕΡΑΣ ΤΟΥ ΤΡΙΦΘΟΡΙΟΥΧΟΥ ΒΟΡΙΟΥ	8	CF1	I	8+3		0	P001		MP8 MP17	T10	TP2	L10BH	TU38 TE22		1												883
2605	ΙΣΟΚΥΑΝΙΚΟΣ ΜΕΘΟΞΥΜΕΘΥΛΕΣΤΕΡΑΣ	6.1	TF1	I	6.1+3	354	0	P602		MP7 MP17	T20	TP2 TP37	L10CH	TU14 TU15 TU38 TE21 TE22		1												663
2606	ΟΡΘΟΤΥΡΡΙΤΙΚΟΣ ΜΕΘΥΛΕΣΤΕΡΑΣ	6.1	TF1	I	6.1+3	354	0	P602		MP8 MP17	T20	TP2 TP37	L10CH	TU14 TU15 TU38 TE21 TE22		1												663
2607	ΔΙΜΕΡΗΣ ΑΚΡΟΛΕΙΝΗ, ΣΤΑΘΕΡΟΠΟΙΗΜΕΝΗ	3	F1	III	3		5 L	P001 IBC03 LP01 R001		MP19	T2	TP1	LGBF			3		W12							CE4		39	
2608	ΝΙΤΡΟΠΡΟΠΑΝΑ	3	F1	III	3		5 L	P001 IBC03 LP01 R001		MP19	T2	TP1	LGBF			3		W12							CE4		30	

37750

ΕΦΗΜΕΡΙΣ ΤΗΣ ΚΥΒΕΡΝΗΣΕΩΣ (ΤΕΥΧΟΣ ΔΕΥΤΕΡΟ)

UN Αριθμ.	Όνομα και περιγραφή	Κλάση	Κωδικός Τυγνό-Συνσκευασίας	Ομάδα Ομάδα	Επικείες	Ειδικές διατάξεις	Παρασιμίες και εξουσιμίες	Συσκευασία				Φορητές δεξαμενές και εμπορευματοκιβώτια μεταφοράς χύμα	Δεξαμενές RID			Κατηγορία μεταφοράς	Ειδικές διατάξεις μεταφοράς			Επείγοντα δέματα	Αριθμ. Αναγνώρισης κινδύνου
								Οδηγίες συσκευασίας	Ειδικές διατάξεις συσκευασίας	Διατάξεις μικτής συσκευασίας	Οδηγίες διατάξεις		Κωδικός δεξαμενής	Κόδια	Χύμα		Φόρτωση, εκφόρτωση και χειρισμός				
	3.1.2	2.2	2.1.1.3	5.2.2	3.3	3.4.6/3.5.1.2		4.1.4	4.1.4	4.1.10	4.2.5.2, 7.3.2	4.2.5.3	4.3	4.3.5, 6.8.4	1.1.3.1(c)	7.2.4	7.3.3	7.5.11	7.6	5.3.2.3	
(1)		(3a)	(3b)	(4)	(5)	(6)	(7a)	(8)	(9a)	(9b)	(10)	(11)	(12)	(13)	(15)	(16)	(17)	(18)	(19)	(20)	
2609	ΒΟΡΙΚΟ ΤΡΙΑΛΛΥΛΙΟ	6.1	T1	III	6.1		5 L	P001 IBC03 LP01 R001		MP19			L4BH	TU15	2	W12		CW13 CW28 CW31	CEB	60	
2610	ΤΡΙΑΛΛΥΛΑΜΙΝΗ	3	FC	III	3+8		5 L	P001 IBC03 R001		MP19	T4	TP1	L4BN		3	W12			CE4	38	
2611	ΠΡΟΠΥΛΕΝΟΧΛΟΡΥΔΡΙΝΗ	6.1	TF1	II	6.1+3		100 ml	P001 IBC02		MP15	T7	TP2	L4BH	TU15	2			CW13 CW28 CW31	CE5	63	
2612	ΜΕΘΥΛΟΠΡΟΠΥΛΑΙΘΕΡΑΣ	3	F1	II	3		1 L	P001 IBC02	B8	MP19	T7	TP2	L1.5BN		2				CE7	33	
2614	ΜΕΘΑΛΛΥΛΙΚΗ ΑΛΚΟΟΛΗ	3	F1	III	3		5 L	P001 IBC03 LP01 R001		MP19	T2	TP1	LGBF		3	W12			CE4	30	
2615	ΑΙΘΥΛΟΠΡΟΠΥΛΑΙΘΕΡΑΣ	3	F1	II	3		1 L	P001 IBC02 R001		MP19	T4	TP1	LGBF		2				CE7	33	
2616	ΒΟΡΙΚΟΣ ΤΡΙΣΟΠΡΟΠΥΛΕΣΤΕΡΑΣ	3	F1	II	3		1 L	P001 IBC02 R001		MP19	T4	TP1	LGBF		2				CE7	33	
2616	ΒΟΡΙΚΟΣ ΤΡΙΣΟΠΡΟΠΥΛΕΣΤΕΡΑΣ	3	F1	III	3		5 L	P001 IBC03 LP01 R001		MP19	T2	TP1	LGBF		3	W12			CE4	30	

UN Αριθμ.	Όνομα και περιγραφή	Κλάση	Κωδικός Ταξινόμησης	Ομάδα Συσκευασίας	Επικέτες	Ειδικές διατάξεις	Περιορισμένες και εξαιρούμενες ποσότητες	Συσκευασία			Φορητές δεξαμενές και εμπορευματοκιβώτια μεταφοράς χύμα		Δεξιμενές RID	Κατηγορία μεταφοράς	Ειδικές διατάξεις μεταφοράς			Επιλεγμένα δέματα	Αριθμ. Αναγνώρισης κινδύνου		
								Οδηγίες συσκευασίας	Ειδικές διατάξεις συσκευασίας	Διατάξεις μικτής συσκευασίας	Οδηγίες	Ειδικές διατάξεις			Κωδικός δεξιμενής	Κόλλα	Χύμα			Φόρτωση, εκφόρτωση και χειρισμός	
	3.1.2	2.2	2.1.1.3	5.2.2	3.3	3.4.6/3.5.1.2															
(1)	(2)	(3a)	(3b)	(4)	(5)	(6)	(7a)	(7b)	(8a)	(8b)	(10)	(11)	(12)	(13)	(15)	(16)	(17)	(18)	(19)	(20)	
2617	ΜΕΘΥΛΟΚΥΚΛΟΞΑΝΟΛΕΣ, ευφλεκτές	3	F1	III	3		5 L	E1		MP19	T2	TP1	LGBF		W12			CE4	30		
2618	ΒΙΝΥΛΟΛΟΓΟΛΙΑ, ΣΤΑΘΕΡΟΠΟΙΗΜΕΝΑ	3	F1	III	3		5 L	E1		MP19	T2	TP1	LGBF		W12			CE4	39		
2619	ΒΕΝΖΥΛΟΔΙΜΕΘΥΛΑΜΙΝΗ	8	CF1	II	8+3		1 L	E2		MP15	T7	TP2	L4BN					CE6	83		
2620	ΒΟΥΤΥΡΙΚΟΙ ΑΜΥΛΕΣΤΕΡΕΣ	3	F1	III	3		5 L	E1		MP19	T2	TP1	LGBF		W12			CE4	30		
2621	ΑΚΕΤΥΛΟΜΕΘΥΛΟΚΑΡΒΙΝΟΛΗ	3	F1	III	3		5 L	E1		MP19	T2	TP1	LGBF		W12			CE4	30		
2622	ΓΛΥΚΙΔΑΔΕΣΔΗ	3	FT1	II	3+6.1		1 L	E2	B8	MP19	T7	TP1	L4BH	TU15				CE7	336		
2623	ΑΝΑΠΤΗΡΕΣ ΦΛΟΙΟΣ, ΣΤΕΡΕΟΙ με εσφλεκτο υγρό	4.1	F1	III	4.1		5 kg	E1	PP15	MP11					W1			CE11	40		
2624	ΠΥΡΙΤΙΚΟ ΜΑΓΝΗΣΙΟ	4.3	W2	II	4.3		500 g	E2		MP14	T3	TP3	SGAN		W1			CE10	423		
2626	ΧΛΩΡΙΚΟ ΟΞΥ, ΥΔΑΤΙΚΟ ΔΙΑΛΥΜΑ με λιγότερο από 10% χλωρικό οξύ	5.1	O1	II	5.1	613	1 L	E2		MP2	T4	TP1	L4BN	TU3				CE6	50		

37752

ΕΦΗΜΕΡΙΣ ΤΗΣ ΚΥΒΕΡΝΗΣΕΩΣ (ΤΕΥΧΟΣ ΔΕΥΤΕΡΟ)

UN Αριθμ.	Όνομα και περιγραφή	Κλάση	Κωδικός Τυγνό-Συσκευ-μής	Ομάδα Συσκευ-σας	Επικέτες	Ειδικές διατά-ξεις	Περιορισμένες και εξαιρούμενες ποσότητες	Συσκευασία			Φορητές δεξίμενες και εμπορευματο-κεφάλια μεταφο-ράς Χύλια	Δεξιμενές RID			Κατηγορία μεταφο-ράς	Ειδικές διατάξεις μεταφοράς			Επιλεγμένα δείγματα	Αριθμ. Αναγνώρι-σης κινδύνου
								Οδινίες συσκευασίας	Ειδικές διατάξεις συσκευασίας	Διατάξεις μικτής συσκευασίας		Οδινίες	Ειδικές διατάξεις	Κωδικός δεξιμενής		Ειδικές διατάξεις	Κόλλα	Χύλια		
(1)	(2)	(3a)	(3b)	(4)	(5)	(6)	(7a)	(8)	(8a)	(8b)	(10)	(11)	(12)	(13)	(15)	(16)	(17)	(18)	(19)	(20)
2627	3.1.2	2.2	2.2	2.1.1.3	5.2.2	3.3	3.4.6/3.5.1.2	4.1.4	4.1.4	4.1.10	4.2.5.2, 7.3.2	4.2.5.3	4.3	4.3.5, 6.8.4	1.1.3.1.0	7.2.4	7.3.3	7.5.11	7.6	5.3.2.3
(1)	(2)	(3a)	(3b)	(4)	(5)	(6)	(7a)	(8)	(8a)	(8b)	(10)	(11)	(12)	(13)	(15)	(16)	(17)	(18)	(19)	(20)
2627	ΑΝΟΡΤΑΝΑ ΝΙΤΡΩΔΗ ΑΛΑΤΑ, Ε.Α.Ο.	5.1	O2	II	5.1	103 274	1 kg E2	P002 IBC08	B4	MP10	T3	TP33	SGAN	TU3	2	W11	W24	CE10	50	
2628	ΦΘΡΟΣΕΙΚΟ ΚΑΛΙΟ	6.1	T2	I	6.1	0	E5	P002 IBC07		MP18	T6	TP33	S10AH	TU15	1	W10		CW13 CW28 CW31	66	
2629	ΦΘΡΟΣΕΙΚΟ ΝΑΤΡΙΟ	6.1	T2	I	6.1	0	E5	P002 IBC07		MP18	T6	TP33	S10AH	TU15	1	W10		CW13 CW28 CW31	66	
2630	ΣΕΛΗΝΙΚΑ ή ΣΕΛΗΝΙΩΔΗ ΑΛΑΤΑ	6.1	T5	I	6.1	274	0	P002 IBC07		MP18	T6	TP33	S10AH L10CH	TU14 TU15 TU38 TE21 TE22	1	W10		CW13 CW28 CW31	66	
2642	ΦΘΡΟΣΕΙΚΟ ΟΞΥ	6.1	T2	I	6.1	0	E5	P002 IBC07		MP18	T6	TP33	S10AH L10CH	TU14 TU15 TU38 TE21 TE22	1	W10		CW13 CW28 CW31	66	
2643	ΒΡΩΜΟΞΙΚΟΣ ΜΕΘΥΛΕΣΤΕΡΑΣ	6.1	T1	II	6.1	100 ml	E4	P001 IBC02		MP15	T7	TP2	L4BH	TU15	2			CW13 CW28 CW31	CE5	60
2644	ΜΕΘΥΛΙΔΙΔΙΟ	6.1	T1	I	6.1	354	0	P602		MP8 MP17	T20	TP2 TP37	L10CH	TU14 TU15 TU38 TE21 TE22	1			CW13 CW28 CW31	66	

ΕΦΗΜΕΡΙΣ ΤΗΣ ΚΥΒΕΡΝΗΣΕΩΣ (ΤΕΥΧΟΣ ΔΕΥΤΕΡΟ)

37753

UN Αριθμ.	Όνομα και περιγραφή	Κλάση	Κωδικός Ταξινόμησης	Ομάδα Συσκευασίας	Επικέτες	Ειδικές διατάξεις	Περιορισμένες και εξαιρετικές ποσότητες	Συσκευασία			Φορητές δεξαμενές και εμπορευματοκιβώτια μεταφοράς χυμιά		Δεξαμενές RID			Κατηγορία μεταφοράς	Ειδικές διατάξεις μεταφοράς			Επιπλέον δέματα	Αριθμ. Αναγνώρισης κινδύνου
								Οδηγίες συσκευασίας	Ειδικές διατάξεις συσκευασίας	Διατάξεις μικτής συσκευασίας	Οδηγίες	Ειδικές διατάξεις	Κωδικός δεξαμενής	Είδος διατάξης	Κλάση		Χυμιά	Φόρτωση, εκφόρτωση και χειρισμός	(15)		
	3.1.2	2.2	2.2	2.1.1.3	5.2.2	3.3	3.4.6/3.5.1.2	(8)	4.1.4	4.1.10	4.2.5.2, 7.3.2	4.3	(13)	1.1.3.10	7.2.4	7.3.3	7.5.11	7.6	5.3.2.3		
(1)	(2)	(3a)	(3b)	(4)	(5)	(6)	(7a)	(8a)	(9a)	(9b)	(10)	(11)	(12)	(15)	(16)	(17)	(18)	(19)	(20)		
2645	ΦΑΙΝΑΚΥΛΟΒΡΩΜΙΔΙΟ	6.1	T2	II	6.1		500 g	P002 IBC08	B4	MP10	T3	TP33	SGAH L4BH	2	W11		CW13 CW28 CW31	CE9	60		
2646	ΕΞΑΛΛΟΡΟΚΥΚΛΟΠΕΝΤΑΔΙΕΝΙΟ	6.1	T1	I	6.1	354	0	P602		MP8 MP17	T20	TP2 TP35	L10CH	1			CW13 CW28 CW31		66		
2647	ΜΗΚΟΝΟΝΙΤΡΑΙΟ	6.1	T2	II	6.1		500 g	P002 IBC08	B4	MP10	T3	TP33	SGAH L4BH	2	W11		CW13 CW28 CW31	CE9	60		
2648	1,2-ΔΙΒΡΩΜΟΒΟΥΤΑΝ-3-ΟΝΗ	6.1	T1	II	6.1		100 ml	P001 IBC02		MP15			L4BH	2			CW13 CW28 CW31	CE5	60		
2649	1,3-ΔΙΧΛΟΡΟΑΚΕΤΟΝΗ	6.1	T2	II	6.1		500 g	P002 IBC08	B4	MP10	T3	TP33	SGAH L4BH	2	W11		CW13 CW28 CW31	CE9	60		
2650	1,1-ΔΙΧΛΟΡΟ-1-ΝΙΤΡΟΑΙΘΑΝΙΟ	6.1	T1	II	6.1		100 ml	P001 IBC02		MP15	T7	TP2	L4BH	2			CW13 CW28 CW31	CE5	60		
2651	4,4-ΔΙΑΜΙΝΟΔΙΦΑΙΝΥΛΟΜΕΘΑΝΙΟ	6.1	T2	III	6.1		5 kg	P002 IBC08 LP02 R001	B3	MP10	T1	TP33	SGAH L4BH	2	VW9		CW13 CW28 CW31	CE11	60		
2653	ΒΕΝΖΥΛΙΔΙΔΙΟ	6.1	T1	II	6.1		100 ml	P001 IBC02		MP15	T7	TP2	L4BH	2			CW13 CW28 CW31	CE5	60		

37754

ΕΦΗΜΕΡΙΣ ΤΗΣ ΚΥΒΕΡΝΗΣΕΩΣ (ΤΕΥΧΟΣ ΔΕΥΤΕΡΟ)

UN Αριθμ.	Όνομα και περιγραφή	Κλάση	Κωδικός Ταξινόμησης	Ομάδα Συσσκευασίας	Επικίνδυνος	Ειδικές διατάξεις	Περιορισμένες και εξαιρετικές ποσότητες	Συσσκευασία			Φορτίες δεξιμένες και εμπορευματοκιβώτια μεταφοράς χύμα		Δεξιμένες RID			Κατηγορία μεταφοράς	Ειδικές διατάξεις μεταφοράς			Επιπλέοντα όργανα	Αριθμ. Αναγνώρισης κινδύνου
								Οδηγίες συσκευασίας	Ειδικές διατάξεις συσκευασίας	Διατάξεις για επικίνδυνες ουσίες	Οδηγίες	Ειδικές διατάξεις	Κωδικός δεξιμένης	Κωδικός δεξιμένης	Κώδικα		Χύμα	Φόρτωση, εκφόρτωση και χειρισμός	Κώδικα		
	3.1.2		2.2	2.1.1.3	5.2.2	3.3	3.4.6/3.5.1.2	4.1.4	4.1.4	4.1.1.0	4.2.5.2, 7.3.2	4.3	4.3.5, 6.8.4	1.1.3.1.0	7.2.4	7.3.3	7.5.11	7.6	5.3.2.3		
(1)		(3a)	(3b)	(4)	(5)	(6)	(7a)	(8)	(9a)	(9b)	(10)	(11)	(12)	(13)	(16)	(17)	(18)	(19)	(20)		
2655	ΦΩΣΦΟΡΥΡΙΤΙΚΟ ΚΑΛΙΟ	6.1	T5	III	6.1		5 kg	P002 IBC08 LP02 R001	B3	MP10	T1	TP33	SGAH L4BH	TU15	VW9	CW13 CW28 CW31	CE11	60			
2656	ΚΙΝΟΛΙΝΗ	6.1	T1	III	6.1		5 L	P001 IBC03 LP01 R001		MP19	T4	TP1	L4BH	TU15	W12	CW13 CW28 CW31	CE8	60			
2657	ΔΙΘΕΙΟΥΧΟ ΣΕΛΗΝΙΟ	6.1	T5	II	6.1		500 g	P002 IBC08	B4	MP10	T3	TP33	SGAH L4BH	TU15	W11	CW13 CW28 CW31	CE9	60			
2659	ΜΟΝΟΧΛΩΡΕΙΚΟ ΝΑΤΡΙΟ	6.1	T2	III	6.1		5 kg	P002 IBC08 LP02 R001	B3	MP10	T1	TP33	SGAH	TU15	VW9	CW13 CW28 CW31	CE11	60			
2660	ΝΙΤΡΟΛΟΝΥΔΙΝΕΣ (ΜΟΝΟ)	6.1	T2	III	6.1		5 kg	P002 IBC08 LP02 R001	B3	MP10	T1	TP33	SGAH L4BH	TU15	VW9	CW13 CW28 CW31	CE11	60			
2661	ΕΞΑΛΩΦΑΚΕΤΟΝΗ	6.1	T1	III	6.1		5 L	P001 IBC03 LP01 R001		MP19	T4	TP1	L4BH	TU15	W12	CW13 CW28 CW31	CE8	60			
2664	ΔΙΒΡΟΜΕΘΑΝΙΟ	6.1	T1	III	6.1		5 L	P001 IBC03 LP01 R001		MP19	T4	TP1	L4BH	TU15	W12	CW13 CW28 CW31	CE8	60			

ΕΦΗΜΕΡΙΣ ΤΗΣ ΚΥΒΕΡΝΗΣΕΩΣ (ΤΕΥΧΟΣ ΔΕΥΤΕΡΟ)

37755

UN Αριθμ.	Όνομα και περιγραφή	Κλάση	Κωδικός Τυγνό-Συσκευασίας	Ομάδα	Επικέτες	Ειδικές διατάξεις	Περιορισμένες και εξαιρουμένες ποσότητες	Συσκευασία			Φορητές δεξαμενές και εμπορευματοκιβώτια μεταφοράς χύμα	Δεξιμενές RID			Κατηγορία μεταφοράς	Ειδικές διατάξεις μεταφοράς			Επιλεγμένα δείγματα	Αριθμ. Αναγνώρισης κινδύνου	
								Οδηγίες συσκευασίας	Ειδικές διατάξεις συσκευασίας	Διατάξεις μικτής συσκευασίας		Οδηγίες	Ειδικές διατάξεις	Κωδικός δεξιμενής		Κλάση	Χύμα	Φόρτωση εκφόρτωση και χειρισμός			
(1)	3.1.2	2.2	2.1.1.3	5.2.2	3.3	3.4.6/3.5.1.2	(7a)	(7b)	(8)	(9a)	(9b)	(10)	(11)	(12)	(13)	(15)	(16)	(17)	(18)	(19)	(20)
2667	BOΥΤΥΛΟΤΟΛΟΥΘΙΑ	(3a)	(3b)	(4)	(5)	(6)	5 L	E1	P001 IBC03 LP01 R001		MP19	T4	TP1	L4BH	TU15	2	W12		CW13 CW28 CW31	CE8	60
2668	ΧΛΟΡΑΚΕΤΟΝΙΤΡΙΛΙΟ	6.1	TF1	I	6.1+3	354	0	E0	P602		MP8 MP17	T20	TP2 TP37	L10CH	TU14 TU15 TE21	1			CW13 CW28 CW31	CE5	663
2669	ΧΛΟΡΟΚΡΕΖΟΛΕΣ, ΔΙΑΛΥΜΑ	6.1	T1	II	6.1		100 ml	E4	P001 IBC02		MP15	T7	TP2	L4BH	TU15	2			CW13 CW28 CW31	CE5	60
2669	ΧΛΟΡΟΚΡΕΖΟΛΕΣ, ΔΙΑΛΥΜΑ	6.1	T1	III	6.1		5 L	E1	P001 IBC03 LP01 R001		MP19	T7	TP2	L4BH	TU15	2	W12		CW13 CW28 CW31	CE8	60
2670	ΚΥΑΝΟΥΡΙΚΟ ΧΛΟΡΙΟ	8	C4	II	8		1 kg	E2	P002 IBC08	B4	MP10	T3	TP33	SGAN L4BN		2	W11			CE10	80
2671	ΑΜΙΝΟΠΥΡΙΔΙΝΕΣ (Ο-, Ν-, Ρ-)	6.1	T2	II	6.1		500 g	E4	P002 IBC08	B4	MP10	T3	TP33	SGAH L4BH	TU15	2	W11		CW13 CW28 CW31	CE9	60
2672	ΔΙΑΛΥΜΑ ΑΜΜΟΝΙΑΣ - σχετική πυκνότητα μεταξύ 0,860 και 0,957 στους 15°C σε νερό με περιεκτικότητα από 10% αλλά όχι περισσότερο από 35% αμμωνία	8	C5	III	8	543	5 L	E1	P001 IBC03 LP01 R001		MP19	T7	TP1	L4BN		3	W12			CE8	80
2673	Z-AMINO-4-ΧΛΟΡΟΦΑΙΝΟΛΗ	6.1	T2	II	6.1		500 g	E4	P002 IBC08	B4	MP10	T3	TP33	SGAH L4BH	TU15	2	W11		CW13 CW28 CW31	CE9	60

UN Αριθμ.	Όνομα και περιγραφή	Κλάση	Κωδικός Τυπικής Τεκμηρίωσης	Ομάδα Συσκευάσεως	Επικείες	Ειδικές διατάξεις	Περιορισμένες και εξαιρετούμενες ποσότητες	Συσκευασία				Φορητές δεξαμενές και εμπορευματοκιβώτια μεταφοράς χύμα	Δεξαμενές RID			Κατηγορία μεταφοράς	Ειδικές διατάξεις μεταφοράς			Επιπλέον δέματα	Αριθμ. Αναγνώρισης κινδύνου
								Οδηγίες συσκευασίας	Ειδικές διατάξεις συσκευασίας	Διατάξεις μικτής συσκευασίας	Οδηγίες		Ειδικές διατάξεις	Κωδικός δεξαμενής	Ειδικές διατάξεις		Κόδια	Χύμα	Φορτωσι, μεταφόρτωση και χειρισμός		
	3.1.2				5.2.2	3.3	3.4.6/3.5.1.2	4.1.4	4.1.4	4.1.10	4.2.5.2, 7.3.2	4.3	4.3.5, 6.8.4	1.1.3.10	7.2.4	7.3.3	7.5.11	7.6	5.3.2.3		
(1) 2674	(2) ΦΘΟΡΟΥΠΥΡΙΠΙΚΟ ΝΑΤΡΙΟ	(38) 6.1	(3b) T5	(4) III	(5) 6.1	(6) E1	(7a) 5 kg	(8) P002 IBC08 LP02 R001	(9a) B3	(9b) MP10	(10) T1	(11) TP33	(12) SGAH L4BH	(13) TU15	(15) 2	(17) VW9	(18) CW13 CW28 CW31	(19) CE11	(20) 60		
2676	ΣΤΙΒΙΝΗ	2	2TF		2.3*2.1		0	P200		MP9				1							263
2677	ΔΙΑΛΥΜΑ ΥΔΡΟΞΕΙΔΙΟΥ ΤΟΥ ΡΟΥΒΙΔΙΟΥ	8	C5	II	8		1 L	P001 IBC02		MP15	T7	TP2	L4BN	2	W12			CE6		80	
2677	ΔΙΑΛΥΜΑ ΥΔΡΟΞΕΙΔΙΟΥ ΤΟΥ ΡΟΥΒΙΔΙΟΥ	8	C5	III	8		5 L	P001 IBC03 LP01 R001		MP19	T4	TP1	L4BN	3				CE8		80	
2678	ΥΔΡΟΞΕΙΔΙΟ ΤΟΥ ΡΟΥΒΙΔΙΟΥ	8	C6	II	8		1 kg	P002 IBC08	B4	MP10	T3	TP33	SGAN	2	W11			CE10		80	
2679	ΔΙΑΛΥΜΑ ΥΔΡΟΞΕΙΔΙΟΥ ΤΟΥ ΛΙΘΙΟΥ	8	C5	II	8		1 L	P001 IBC02		MP15	T7	TP2	L4BN	2				CE6		80	
2679	ΔΙΑΛΥΜΑ ΥΔΡΟΞΕΙΔΙΟΥ ΤΟΥ ΛΙΘΙΟΥ	8	C5	III	8		5 L	P001 IBC03 LP01 R001		MP19	T4	TP2	L4BN	3	W12			CE8		80	
2680	ΥΔΡΟΞΕΙΔΙΟ ΤΟΥ ΛΙΘΙΟΥ	8	C6	II	8		1 kg	P002 IBC08	B4	MP10	T3	TP33	SGAN	2	W11			CE10		80	
2681	ΔΙΑΛΥΜΑ ΥΔΡΟΞΕΙΔΙΟΥ ΤΟΥ ΚΑΙΣΙΟΥ	8	C5	II	8		1 L	P001 IBC02		MP15	T7	TP2	L4BN	2				CE6		80	

UN Αριθμ.	Όνομα και περιγραφή	Κλάση	Κωδικός Τεχνολογίας	Ομάδα Συσκευάσεως	Επικέτες	Ειδικές διατάξεις	Παρορισμένες και εξαρωμένες ποσότητες	Συσκευασία			Φορητές δεξαμερές και εμπορευματοκιβώτια μεταφορές χύμα	Δεξαμενές RID		Κατηγορία μεταφορές	Ειδικές διατάξεις μεταφορές			Επιπλέον δέματα	Αριθμ. Αναγνώρισης κινδύνου		
								Οδηγίες συσκευασίας	Ειδικές διατάξεις συσκευασίας	Διατάξεις μικτής συσκευασίας		Οδηγίες διατάξεις	Κωδικός δεξαμενής		Κλάση	Χύμα	Φόρτωση, εκφόρτωση και χειρισμός			Κλάση	Χύμα
	3.1.2	2.2	2.2	2.1.1.3	5.2.2	3.3	3.4.6/3.5.1.2	4.1.4	4.1.4	4.1.10	4.2.5.2, 7.3.2	4.2.5.3	4.3	4.3.5, 6.8.4	1.1.3.10	7.2.4	7.3.3	7.5.11	7.6	5.3.2.3	
(1)		(3a)	(3b)	(4)	(5)	(6)	(7a)	(8)	(9a)	(9b)	(10)	(11)	(12)	(13)	(15)	(16)	(17)	(18)	(19)	(20)	
2690	N,N-ΒΟΥΤΥΛΙΜΙΔΑΖΟΛΗ	6.1	T1	II	6.1		100 ml	P001 IBC02		MP15	T7	TP2	L4BH	TU15	2					CE5	80
2691	ΠΕΝΤΑΒΡΟΜΙΟΥΧΟΣ ΦΩΣΦΟΡΟΣ	8	C2	II	8		1 kg	P002 IBC08	B4	MP10	T3	TP33	SGAN		2	W11				CE10	80
2692	ΤΡΙΒΡΟΜΙΟΥΧΟ ΒΟΡΙΟ	8	C1	I	8		0	P602		MP8 MP17	T20	TP2	L10BH	TU38 TE22	1					X88	
2693	ΟΞΙΝΑ ΘΕΙΩΔΗ, ΥΔΑΤΙΚΟ ΔΙΑΛΥΜΑ Ε.Λ.Ο.	8	C1	III	8	274	5 L	P001 IBC03 LP01 R001		MP19	T7	TP1 TP28	L4BN		3	W12				CE8	80
2698	ΤΕΤΡΑΥΔΡΟΦΘΑΛΙΚΟΙ ΑΝΥΔΡΙΤΕΣ με περιεχόμενο από 0.05% μεθίκετο ανυδρίδιο	8	C4	III	8	169	5 kg	P002 IBC08 LP02 R001	PP14 B3	MP10	T1	TP33	SGAV L4BN		3	VW9				CE11	80
2699	ΤΡΙΦΘΟΡΕΙΚΟ ΟΞΥ	8	C3	I	8		0	P001		MP8 MP17	T10	TP2	L10BH	TU38 TE22	1						88
2705	1-ΠΕΝΤΟΛΗ	8	C9	II	8		1 L	P001 IBC02		MP15	T7	TP2	L4BN		2					CE6	80
2707	ΔΙΜΕΘΥΛΟΔΙΟΞΑΝΙΑ	3	F1	II	3		1 L	P001 IBC02 R001		MP19	T4	TP1	LGBF		2					CE7	33
2707	ΔΙΜΕΘΥΛΟΔΙΟΞΑΝΙΑ	3	F1	III	3		5 L	P001 IBC03 LP01 R001		MP19	T2	TP1	LGBF		3	W12				CE4	30

ΕΦΗΜΕΡΙΣ ΤΗΣ ΚΥΒΕΡΝΗΣΕΩΣ (ΤΕΥΧΟΣ ΔΕΥΤΕΡΟ)

37759

UN Αριθμ.	Όνομα και περιγραφή	Κλάση	Κωδικός Τυποποίησης	Ομάδα Συσκευασίας	Επικέτες	Ειδικές διατάξεις	Περιγραφή και εξεφορτωμένες ποσότητες	Συσκευασία			Φορητές δεξαμενές και εμπορευματοκιβώτια μεταφοράς χύμα		Δεξαμενές RID			Κατηγορία μεταφοράς	Ειδικές διατάξεις μεταφοράς			Επιπλέον δέματα	Αριθμ. Ανευρύσσης κινδύνου
								Οδηγίες συσκευασίας	Ειδικές διατάξεις συσκευασίας	Διατάξεις μικτής συσκευασίας	Οδηγίες	Ειδικές διατάξεις	Κωδικός δεξαμενής	Ειδικές διατάξεις	Κόδα		Χύμα	Φόρτωση, εκφόρτωση και χειρισμός			
	3.1.2	2.2	2.1.1.3	5.2.2	3.3	3.4.6/3.5.1.2		4.1.4	4.1.4	4.1.1.0	4.2.5.2, 7.3.2	4.2.5.3	4.3	4.3.5, 6.8.4	1.1.3.1.0	7.2.4	7.3.3	7.5.11	7.6	5.3.2.3	
(1)		(3a)	(3b)	(4)	(5)	(6)	(7a)	(8)	(9a)	(9b)	(10)	(11)	(12)	(13)	(15)	(16)	(17)	(18)	(19)	(20)	
2709	ΒΟΥΤΥΛΟΒΕΝΖΟΛΙΑ	3	F1	III	3		5 L	P001 IBC03 LP01 R001	MP19	MP19	T2	TP1	LGBF		W12				CE4	30	
2710	ΔΙΠΡΟΠΥΛΟΚΕΤΟΝΕΣ	3	F1	III	3		5 L	P001 IBC03 LP01 R001	MP19	MP19	T2	TP1	LGBF		W12				CE4	30	
2713	ΑΚΡΙΑΙΝΗ	6.1	T2	III	6.1		5 kg	P002 IBC08 LP02 R001	MP10	MP10	T1	TP33	SGAH L4BH	TU15	2	VW9	CW13 CW28 CW31		CE11	60	
2714	ΡΗΤΙΝΙΚΟΣ ΨΕΥΔΑΡΓΥΡΟΣ	4.1	F3	III	4.1		5 kg	P002 IBC06 R001	MP11	MP11	T1	TP33	SGAV		3	W1	VW1		CE11	40	
2715	ΡΗΤΙΝΙΚΟ ΑΛΟΥΜΙΝΙΟ	4.1	F3	III	4.1		5 kg	P002 IBC06 R001	MP11	MP11	T1	TP33	SGAV		3	W1	VW1		CE11	40	
2716	1,4-ΒΟΥΤΥΛΕΔΙΟΛΗ	6.1	T2	III	6.1		5 kg	P002 IBC08 LP02 R001	MP10	MP10	T1	TP33	SGAH L4BH	TU15	2	VW9	CW13 CW28 CW31		CE11	60	
2717	ΚΑΜΦΟΡΑ, συνθετική	4.1	F1	III	4.1		5 kg	P002 IBC08 LP02 R001	MP10	MP10	T1	TP33	SGAV		3	W1	VW1		CE11	40	
2719	ΕΡΩΜΙΚΟ ΒΑΡΙΟ	5.1	OT2	II	5.1+6.1		1 kg	P002 IBC08	MP2	MP2	T3	TP33	SGAN	TU3	2	W11		CW24 CW28	CE10	56	

37760

ΕΦΗΜΕΡΙΣ ΤΗΣ ΚΥΒΕΡΝΗΣΕΩΣ (ΤΕΥΧΟΣ ΔΕΥΤΕΡΟ)

UN Αριθμ.	Όνομα και περιγραφή	Κλάση	Κωδικός Ταξινό- μησης	Ομάδα Συσκευ- ασίας	Επικείτ	Ειδικές διατε- ξεις	Περιορισμένες και εξαιρετικές ποσότητες	Συσκευασία				Φορητές δεξαμενές και εμπροσθητο- κβόλλα μεταφο- ράς χύμα	Δεξαμενές RID			Κατηγορία μεταφο- ράς	Ειδικές διατάξεις μεταφοράς			Επιπλέον δεδομένα	Αριθμ. Αναγνώρι- σης κινδύνου
								Οδηγίες συσκευασίας	Ειδικές διατάξεις συσκευασίας	Διατάξεις μικτής συσκευ- ασίας	Οδηγίες		Ειδικές διατάξεις	Κωδικός δεξαμενής	Ειδικές διατάξεις		Κόλλα	Χύμα	Φορητή εξοπλιστή και Χαριτόρας		
(1)	3.1.2	2.2	2.2	2.1.1.3	5.2.2	3.3	3.4.6/5.5.1.2	(8)	4.1.4	4.1.4	4.1.10	4.2.5.2, 7.3.2	4.2.5.3	4.3	4.3.5, 6.5.4	1.1.3.1c)	7.2.4	7.3.3	7.5.11	7.6	5.3.2.3
2720	(2)	(3a)	(3b)	(4)	(5)	(6)	(7a)	(8)	(9a)	(9b)	T1	(10)	(11)	(12)	(13)	(15)	(16)	(17)	(18)	(19)	(20)
		5.1	OZ	III	5.1		5 kg	E1	B3	MP10	TP33	SGAV	TU3	3	VW8	CW24	CE11	50			
2721	ΧΛΩΡΙΚΟΣ ΧΑΛΚΟΣ	5.1	OZ	II	5.1		1 kg	E2	B4	MP2	TP33	SGAV	TU3	2	W11	VW8	CW24	CE10	50		
2722	ΝΙΤΡΙΚΟ ΛΙΘΙΟ	5.1	OZ	III	5.1		5 kg	E1	B3	MP10	TP33	SGAV	TU3	3	VW8	CW24	CE11	50			
2723	ΧΛΩΡΙΚΟ ΜΑΓΝΗΣΙΟ	5.1	OZ	II	5.1		1 kg	E2	B4	MP2	TP33	SGAV	TU3	2	W11	VW8	CW24	CE10	50		
2724	ΝΙΤΡΙΚΟ ΜΑΓΝΗΣΙΟ	5.1	OZ	III	5.1		5 kg	E1	B3	MP10	TP33	SGAV	TU3	3	VW8	CW24	CE11	50			
2725	ΝΙΤΡΙΚΟ ΝΙΚΕΛΙΟ	5.1	OZ	III	5.1		5 kg	E1	B3	MP10	TP33	SGAV	TU3	3	VW8	CW24	CE11	50			
2726	ΝΙΤΡΩΔΕΣ ΝΙΚΕΛΙΟ	5.1	OZ	III	5.1		5 kg	E1	B3	MP10	TP33	SGAV	TU3	3	VW8	CW24	CE11	50			
2727	ΝΙΤΡΙΚΟ ΘΑΛΛΙΟ	6.1	TO2	II	6.1.4-5.1		500 g	E4		MP10	TP33	SGAH	TU15	2	W11		CW13 CW28 CW31	CE8	65		

ΕΦΗΜΕΡΙΣ ΤΗΣ ΚΥΒΕΡΝΗΣΕΩΣ (ΤΕΥΧΟΣ ΔΕΥΤΕΡΟ)

37761

UN Αριθμ.	Όνομα και περιγραφή	Κλάση	Κωδικός Ταξινό-Συσκευ-μής	Ομάδα Συσκευ-σίας	Ετικέτες	Ειδικές Διατά-ξεις	Περιορισμένες και εξαφαιρούμενες ποσότητες	Συσκευασία			Φορητές δέξιμες και εμπλοκωματο-κρίβια μεταφο-ρές χύμα	Δέξιμες RID			Κατηγορία μεταφο-ράς	Ειδικές διατάξεις μεταφοράς			Επείγοντα δέματα	Αριθμ. Αναγνωρί-σής κινδύνου
								Οδηγίες συσκευασίας	Ειδικές διατάξεις συσκευασίας	Διατάξεις μικτής συσκευασίας		Οδηγίες	Ειδικές διατάξεις	Κωδικός δέξιμης		Κλάση	Χύμα	Φόρτωση εκφόρτωση και χειρισμός		
(1)	3.1.2	2.2	2.2	2.1.1.3	5.2.2	3.3	3.4.6/3.5.1.2	(8)	4.1.4	4.1.4	4.2.5.2, 7.3.2	4.2.5.3	4.3	1.1.3.10	7.2.4	7.3.3	7.5.11	7.6	5.3.2.3	
2728	ΝΙΤΡΙΚΟ ΖΙΡΚΟΝΙΟ	(8a)	(8b)	(4)	(5)	(6)	(7a)	(7b)	(8)	(8a)	(10)	(11)	(12)	(13)	(16)	(17)	(18)	(19)	(20)	
		5.1	O2	III	5.1	5 kg	E1	P002 IBC08 LP02 R001	B3	MP10	T1	TP33	SGAV	TU3	VW8	CW24	CE11	50		
2729	ΕΞΑΧΛΟΡΟΒΕΝΖΟΛΙΟ	6.1	T2	III	6.1	5 kg	E1	P002 IBC08 LP02 R001	B3	MP10	T1	TP33	SGAH	TU15	VW9	CW13 CW28 CW31	CE11	60		
2730	ΝΙΤΡΟΑΙΣΙΩΛΗ ΥΓΡΗ	6.1	T1	III	6.1	279	5 L	P001 IBC03 LP01 R001		MP19	T4	TP1	L4BH	TU15	W12	CW13 CW28 CW31	CE8	60		
2732	ΝΙΤΡΟΒΡΩΜΟΒΕΝΖΟΛΙΟ, ΥΓΡΟ	6.1	T1	III	6.1	5 L	E1	P001 IBC03 LP01 R001		MP19	T4	TP1	L4BH	TU15	W12	CW13 CW28 CW31	CE8	60		
2733	ΑΜΙΝΕΣ ΕΥΦΛΕΚΤΕΣ, ΔΙΑΒΡΩΤΙΚΕΣ, Ε.Α.Ο. ή ΠΟΛΥΑΜΙΝΕΣ, ΕΥΦΛΕΚΤΕΣ, ΔΙΑΒΡΩΤΙΚΕΣ, Ε.Α.Ο.	3	FC	I	3+8	274 544	0	E0	P001	MP7 MP17	T14	TP1 TP27	L10CH	TU14 TU38 TE21 TE22				338		
2733	ΑΜΙΝΕΣ ΕΥΦΛΕΚΤΕΣ, ΔΙΑΒΡΩΤΙΚΕΣ, Ε.Α.Ο. ή ΠΟΛΥΑΜΙΝΕΣ, ΕΥΦΛΕΚΤΕΣ, ΔΙΑΒΡΩΤΙΚΕΣ, Ε.Α.Ο.	3	FC	II	3+8	274 544	1 L	E2	P001 IBC02	MP19	T11	TP1 TP27	L4BH		W12		CE7	338		
2733	ΑΜΙΝΕΣ ΕΥΦΛΕΚΤΕΣ, ΔΙΑΒΡΩΤΙΚΕΣ, Ε.Α.Ο. ή ΠΟΛΥΑΜΙΝΕΣ, ΕΥΦΛΕΚΤΕΣ, ΔΙΑΒΡΩΤΙΚΕΣ, Ε.Α.Ο.	3	FC	III	3+8	274 544	5 L	E1	P001 IBC03 R001	MP19	T7	TP1 TP28	L4BN				CE4	38		

37762

ΕΦΗΜΕΡΙΣ ΤΗΣ ΚΥΒΕΡΝΗΣΕΩΣ (ΤΕΥΧΟΣ ΔΕΥΤΕΡΟ)

UN Αριθμ.	Όνομα και περιγραφή	Κλάση	Κωδικός Τυφίνο-Συνεκρίμησης	Ομάδα	Επικέντρο	Ειδικές διατάξεις	Παρασιωμένες και εξαιρεμένες προαίτητες	Συσκευασία				Φορητές δεξαμενές και μεταφορικά κβήλια μεταφοράς χύμα	Δεξαμενές RID			Ειδικοί διατάξεις μεταφοράς			Επιμόνατα δείγματα	Αριθμ. Αναγνώρισης κινδύνου
								Οδηγίες συσκευασίας	Ειδικές διατάξεις συσκευασίας	Διατάξεις μικτής συσκευασίας	Οδηγίες		Κωδικός δεξαμενής	Κατηγορία μεταφοράς	Κόβια	Χύμα	Φόρτωση, εκφόρτωση και χειρισμός			
	3.1.2	2.2	2.2	2.1.1.3	5.2.2	3.3	3.4.6/3.5.1.2	4.1.4	4.1.4	4.1.10	4.2.5.2, 7.3.2	4.2.5.3	4.3	4.3.5, 6.8.4	1.1.3.1(a)	7.2.4	7.3.3	7.5.11	7.6	5.3.2.3
(1)		(3a)	(3b)	(4)	(5)	(6)	(7a)	(8)	(9a)	(9b)	(10)	(11)	(12)	(13)	(15)	(16)	(17)	(18)	(19)	(20)
2734	ΑΜΙΝΕΣ, ΥΠΡΕΣ, ΔΙΑΒΡΩΤΙΚΕΣ, ΕΥΦΛΕΚΤΕΣ, Ε.Α.Ο. ή ΠΟΛΥΑΜΙΝΕΣ, ΥΠΡΕΣ, ΔΙΑΒΡΩΤΙΚΕΣ, ΕΥΦΛΕΚΤΕΣ, Ε.Α.Ο.	8	CF1	I	8+3	274	0	P001		MP8 MP17	T14	TP2 TP27	L10BH	TU38 TE22	1					883
2734	ΑΜΙΝΕΣ, ΥΠΡΕΣ, ΔΙΑΒΡΩΤΙΚΕΣ, ΕΥΦΛΕΚΤΕΣ, Ε.Α.Ο. ή ΠΟΛΥΑΜΙΝΕΣ, ΥΠΡΕΣ, ΔΙΑΒΡΩΤΙΚΕΣ, ΕΥΦΛΕΚΤΕΣ, Ε.Α.Ο.	8	CF1	II	8+3	274	1 L	P001 IBC02		MP15	T11	TP2 TP27	L4BN		2				CE6	83
2735	ΑΜΙΝΕΣ, ΥΠΡΕΣ, ΔΙΑΒΡΩΤΙΚΕΣ, Ε.Α.Ο. ή ΠΟΛΥΑΜΙΝΕΣ, ΥΠΡΕΣ, ΔΙΑΒΡΩΤΙΚΕΣ, Ε.Α.Ο.	8	C7	I	8	274	0	P001		MP8 MP17	T14	TP2 TP27	L10BH	TU38 TE22	1					88
2735	ΑΜΙΝΕΣ, ΥΠΡΕΣ, ΔΙΑΒΡΩΤΙΚΕΣ, Ε.Α.Ο. ή ΠΟΛΥΑΜΙΝΕΣ, ΥΠΡΕΣ, ΔΙΑΒΡΩΤΙΚΕΣ, Ε.Α.Ο.	8	C7	II	8	274	1 L	P001 IBC02		MP15	T11	TP1 TP27	L4BN		2				CE6	80
2735	ΑΜΙΝΕΣ, ΥΠΡΕΣ, ΔΙΑΒΡΩΤΙΚΕΣ, Ε.Α.Ο. ή ΠΟΛΥΑΜΙΝΕΣ, ΥΠΡΕΣ, ΔΙΑΒΡΩΤΙΚΕΣ, Ε.Α.Ο.	8	C7	III	8	274	5 L	P001 IBC03 LP01 R001		MP19	T7	TP1 TP28	L4BN		3	W12			CE8	80
2738	N-BOUYTMANILINH	6.1	T1	II	6.1		100 ml	P001 IBC02		MP15	T7	TP2	L4BH	TU15	2				CE5	60
2739	BOUYTPHKOS ANYΔPITHZ	8	C3	III	8		5 L	P001 IBC03 LP01 R001		MP19	T4	TP1	L4BN		3	W12			CE8	80

ΕΦΗΜΕΡΙΣ ΤΗΣ ΚΥΒΕΡΝΗΣΕΩΣ (ΤΕΥΧΟΣ ΔΕΥΤΕΡΟ)

37763

UN Αριθμ.	Όνομα και περιγραφή	Κλάση	Κωδικός Τυπών-Συσκευασίας	Ομάδα Συσκευασίας	Επικέτες	Ειδικές διατάξεις	Περιορισμένες και εξαιρούμενες ποσότητες	Συσκευασία			Φορητές δεξαμενές και εμπορευματοκιβώτια μεταφοράς χύμα		Κατηγορία μεταφοράς	Ειδικές διατάξεις μεταφοράς			Επιλεγμένα δείγματα	Αριθμ. Αναγνώρισης κινδύνου				
								Οδηγίες συσκευασίας	Ειδικές διατάξεις συσκευασίας	Διατάξεις μικτής συσκευασίας	Οδηγίες	Ειδικές διατάξεις		Κωδικός δεξαμενής	Δεξαμενές RID	Κόλλα			Χύμα	Φόρτωση, εκφόρτωση και χειρισμός		
	3.1.2	2.2	2.2	2.1.1.3	5.2.2	3.3	3.4.6/3.5.1.2	(6)	(5)	(4)	(3b)	(2)	2.2	2.2	2.1	2.1	2.1	2.1				
(1)		(3a)	(3b)	(4)	(5)	(6)	(7a)	(7b)	(8)	(9a)	(9b)	(10)	(11)	(12)	(13)	(14)	(15)	(16)	(17)	(18)	(19)	(20)
2740	N-ΧΛΟΡΟΦΟΡΜΙΚΟΣ ΠΡΟΠΥΛΕΣΤΕΡΑΣ	6.1	TFC	I	6.1+3+8		0	E5	P602		MP8 MP17	T20	TP2	L10CH	TU14 TU15 TU38 TE21 TE22	1	7.2.4	7.3.3	7.5.11			688
2741	ΥΠΟΧΛΟΡΙΔΙΕΣ ΒΑΡΙΟ με περισσότερο από 22% διαθέσιμο χλώριο	5.1	OT2	II	5.1+6.1		1 kg	E2	P002 IBC08	B4	MP2	T3	TP33	SGAN	TU3	2	W11		CW24 CW28			56
2742	ΧΛΟΡΟΦΟΡΜΙΚΑ ΑΛΑΤΑ, ΤΟΞΙΚΑ, ΔΙΑΒΡΩΤΙΚΑ, ΕΥΦΛΕΚΤΑ, Ε.Α.Ο.	6.1	TFC	II	6.1+3+8	274 561	100 ml	E4	P001 IBC01		MP15			L4BH	TU15	2			CW13 CW28 CW31			638
2743	N-ΧΛΟΡΟΦΟΡΜΙΚΟΣ ΒΟΥΤΥΛΕΣΤΕΡΑΣ	6.1	TFC	II	6.1+3+8		100 ml	E4	P001		MP15	T20	TP2	L4BH	TU15	2			CW13 CW28 CW31			638
2744	ΧΛΟΡΟΦΟΡΜΙΚΟΣ ΚΥΚΛΟΒΟΥΤΥΛΕΣΤΕΡΑΣ	6.1	TFC	II	6.1+3+8		100 ml	E4	P001 IBC01		MP15	T7	TP2	L4BH	TU15	2			CW13 CW28 CW31			638
2745	ΧΛΟΡΟΦΟΡΜΙΚΟΣ ΧΛΟΡΟΜΕΘΥΛΕΣΤΕΡΑΣ	6.1	TC1	II	6.1+8		100 ml	E4	P001 IBC02		MP15	T7	TP2	L4BH	TU15	2			CW13 CW28 CW31			68
2746	ΧΛΟΡΟΦΟΡΜΙΚΟΣ ΦΑΙΝΥΛΕΣΤΕΡΑΣ	6.1	TC1	II	6.1+8		100 ml	E4	P001 IBC02		MP15	T7	TP2	L4BH	TU15	2			CW13 CW28 CW31			68
2747	ΧΛΟΡΟΦΟΡΜΙΚΟΣ ΤΡΙΤΟΤΑΓΗΣ ΒΟΥΤΥΛΟΚΥΛΟΕΞΥΛΕΣΤΕΡΑΣ	6.1	T1	III	6.1		5 L	E1	P001 IBC03 LP01 R001		MP19	T4	TP1	L4BH	TU15	2	W12		CW13 CW28 CW31			60

37764

ΕΦΗΜΕΡΙΣ ΤΗΣ ΚΥΒΕΡΝΗΣΕΩΣ (ΤΕΥΧΟΣ ΔΕΥΤΕΡΟ)

UN Αριθμ.	Όνομα και περιγραφή	Κλάση	Κωδικός Τάξιμο-μησης	Ομάδα Σηκυσίας	Εικόνες	Ειδικές διατάξεις ξέρις	Περιγραφή και εξαρτούμενες ποσότητες	Συσκευασία			Φορητές δεξαμενές και ευπορεψιμο-κίβηλα μεταφο-ράς χύμα		Δεξαμενές RID			Κατηγορία μεταφο-ράς	Ειδικές διατάξεις μεταφοράς			Επίπεδα κλάση	Αριθμ. Αναγνώρι-σης στις κινδύνου
								Οδηγίες συσκευασίας	Ειδικές διατάξεις συσκευασίας	Διατάξεις μικτής συσκευασίας	Οδηγίες	Ειδικές διατάξεις	Κωδικός δεξαμενής	Ειδικές διατάξεις	Κόλλα		Χύμα	Φόρτωση, εκφόρτωση και χειρισμός			
	3.1.2	2.2	2.2	2.1.1.3	5.2.2	3.3	3.4.6/3.5.1.2	4.1.4	4.1.4	4.1.10	4.2.5.2, 7.3.2	4.2.5.3	4.3	4.3.5, 6.8.4	1.1.3.1c)	7.2.4	7.3.3	7.5.11	7.6	5.3.2.3	
(1)		(3a)	(3b)	(4)	(5)	(6)	(7a)	(8)	(9a)	(9b)	(10)	(11)	(12)	(13)	(15)	(16)	(17)	(18)	(19)	(20)	
2748	ΧΛΟΡΟΦΟΡΜΙΚΟΣ 2-ΑΙΘΥΛΕΥΛΕΣΤΕΡΑΣ	6.1	TC1	II	6.1+8		100 ml	P001 IBC02		MP15	T7	TP2	L4BH	TU15	2				CE5	68	
2749	ΤΕΤΡΑΜΕΘΥΛΟΣΙΛΑΝΙΟ	3	F1	I	3		0	P001		MP7 MP17	T14	TP2	L4BN		1					33	
2750	1,3-ΔΙΧΛΟΡΟΠΡΟΠΑΝΟΛΗ-2	6.1	T1	II	6.1		100 ml	P001 IBC02		MP15	T7	TP2	L4BH	TU15	2				CE5	60	
2751	ΔΙΑΙΘΥΛΟΘΕΙΩΔΩΣΦΟΥΛΟΧΛΟΡΙΔΙΟ	8	C3	II	8		1 L	P001 IBC02		MP15	T7	TP2	L4BN		2				CE6	80	
2752	1,2-ΕΠΟΞΥ-3-ΑΙΘΟΥΠΡΟΠΑΝΙΟ	3	F1	III	3		5 L	P001 IBC03 LP01 R001		MP19	T2	TP1	LGBF		3	W12			CE4	30	
2753	N-ΑΙΘΥΛΟΒΕΝΖΥΛΟΤΟΛΟΥΔΙΝΕΣ, ΥΠΡΕΣ	6.1	T1	III	6.1		5 L	P001 IBC03 LP01 R001		MP19	T7	TP1	L4BH	TU15	2	W12			CE6	60	
2753	N-ΑΙΘΥΛΟΒΕΝΖΥΛΟΤΟΛΟΥΔΙΝΕΣ	6.1	T1	II	6.1		100 ml	P001 IBC02		MP15	T7	TP2	L4BH	TU15	2				CE5	60	
2754	ΚΑΡΒΑΜΙΚΑ ΠΑΡΑΣΙΤΟΚΤΟΝΑ, ΣΤΕΡΕΑ, ΤΟΞΙΚΑ	6.1	T7	I	6.1	274 648	0	P002 IBC07		MP18	T6	TP33	S10AH L10CH	TU14 TU15 TU98 TEZ1 TEZ2	1	W10			CE12	66	

ΕΦΗΜΕΡΙΣ ΤΗΣ ΚΥΒΕΡΝΗΣΕΩΣ (ΤΕΥΧΟΣ ΔΕΥΤΕΡΟ)

37765

UN Αριθμ.	Όνομα και περιγραφή	Κλάση	Κωδικός Τεχνολογίας	Ομάδα Συσκευασίας	Επικείες	Ειδικές διατάξεις	Περιορισμένες και εξαιρεσιμότητες	Συσκευασία			Φορητές δεξαμενές και εμπορευματοκιβώτια μεταφοράς χύμα	Δεξαμενές RID			Κατηγορία μεταφοράς	Ειδικές διατάξεις μεταφοράς			Επιπλέον δέματα	Αριθμ. Αναγνώρισης κινδύνου
								Οδηγός συσκευασίας	Ειδικές διατάξεις συσκευασίας	Διατάξεις μικτής συσκευασίας		Οδηγός	Ειδικές διατάξεις	Κωδικός δεξαμενής		Ειδικές διατάξεις	Κόδα	Χύμα		
	3.1.2	2.2	2.2	2.1.1.3	5.2.2	3.3	3.4.6/3.5.1.2	4.1.4	4.1.4	4.1.10	4.2.5.2, 7.3.2	4.2.5.3	4.3	4.3.5, 6.8.4	1.1.3.1c)	7.2.4	7.3.3	7.5.11	7.6	5.3.2.3
(1)		(3a)	(3b)	(4)	(5)	(6)	(7a)	(8)	(9a)	(9b)	(10)	(11)	(12)	(13)	(15)	(16)	(17)	(18)	(19)	(20)
2757	ΚΑΡΒΑΜΙΚΑ ΠΑΡΑΣΙΤΟΚΤΟΝΑ, ΣΤΕΡΕΑ, ΤΟΣΙΚΑ	6.1	T7	II	6.1	274 648	500 g	P002 IBC08	B4	MP10	T3	TP33	SGAH L4BH	TU15	2	W11		CW13 CW28 CW31	CE9 CE12	60
2757	ΚΑΡΒΑΜΙΚΑ ΠΑΡΑΣΙΤΟΚΤΟΝΑ, ΣΤΕΡΕΑ, ΤΟΣΙΚΑ	6.1	T7	III	6.1	274 648	5 kg	P002 IBC08 LP02 R001	B3	MP10	T1	TP33	SGAH L4BH	TU15	2	VW9		CW13 CW28 CW31	CE11 CE12	60
2758	ΚΑΡΒΑΜΙΚΑ ΠΑΡΑΣΙΤΟΚΤΟΝΑ, ΥΓΡΑ, ΕΥΦΛΕΚΤΑ, ΤΟΣΙΚΑ (σημείο ανάφλεξης χαμηλότερο από 23 °C)	3	FT2	I	3+6.1	274	0	P001		MP7 MP17	T14 TP27	L10CH	TU14 TU15 TU98 TE21 TE22	1				CW13 CW28		336
2758	ΚΑΡΒΑΜΙΚΑ ΠΑΡΑΣΙΤΟΚΤΟΝΑ, ΥΓΡΑ, ΕΥΦΛΕΚΤΑ, ΤΟΣΙΚΑ, σημείο ανάφλεξης χαμηλότερο από 23 °C	3	FT2	II	3+6.1	274	1 L	P001 IBC02 R001		MP19	T11	TP2 TP27	L4BH	TU15	2			CW13 CW28	CE7	336
2759	ΠΑΡΑΣΙΤΟΚΤΟΝΑ ΜΕ ΑΡΣΕΝΙΚΟ, ΣΤΕΡΕΑ, ΤΟΣΙΚΑ	6.1	T7	I	6.1	274 648	0	P002 IBC07		MP18	T6	TP33	S10AH L10CH	TU14 TU15 TU98 TE21 TE22	1	W10		CW13 CW28 CW31	CE12	66
2759	ΠΑΡΑΣΙΤΟΚΤΟΝΑ ΜΕ ΑΡΣΕΝΙΚΟ, ΣΤΕΡΕΑ, ΤΟΣΙΚΑ	6.1	T7	II	6.1	274 648	500 g	P002 IBC08	B4	MP10	T3	TP33	SGAH L4BH	TU15	2	W11		CW13 CW28 CW31	CE9 CE12	60
2759	ΠΑΡΑΣΙΤΟΚΤΟΝΑ ΜΕ ΑΡΣΕΝΙΚΟ, ΣΤΕΡΕΑ, ΤΟΣΙΚΑ	6.1	T7	III	6.1	274 648	5 kg	P002 IBC08 LP02 R001	B3	MP10	T1	TP33	SGAH L4BH	TU15	2	VW9		CW13 CW28 CW31	CE11 CE12	60

LIN Αριθμ.	Όνομα και περιγραφή	Κλάση	Καθίστα Τεχνολογία Συστήματος	Επίπεδο	Επίπεδο διαστάσεων	Παραρτηματικές και εξαρτηματικές προμήθειες	Συσκευασία			Φασματικές δεξαμενές και συμπεριλαμβανόμενα μετρητά	Κωδικός δεξαμενής	Δεξαμενές RID			Κατηγορία μεταφορών	Ειδικές διατάξεις μεταφορών			Επιπλέον δείγματα	Αριθμ. Αναγωγή ενδύου
							Οδηγίες συσκευασίας	Ειδικές διατάξεις συσκευασίας	Διατάξεις μικτής συσκευασίας			Οδηγίες	Ειδικές διατάξεις	Καδός		Χύμα	Φόρτωση, εκφόρτωση και χειρισμός			
(1)	3.1.2	2.2	2.1.1.3	5.2.2	3.3	3.4.6/3.5.1.2	4.1.4	4.1.4	4.1.10	4.2.5.2, 7.3.2	4.3	4.3.5, 6.8.4	1.1.3.1c)	7.2.4	7.3.3	7.5.11	7.6	5.3.2.3		
2760	ΠΑΡΑΣΙΤΟΚΤΟΝΑ ΜΕ ΑΡΣΕΝΙΚΟ, ΥΓΡΑ, ΕΥΦΛΕΚΤΑ, ΤΟΞΙΚΑ, σημείο αναφλέξης χαμηλότερο από 23 °C	3	FT2	3+6.1	274	0	P001	(9a)	MP7 MP17	T14	TP2 TP27	L10CH	TU14 TU15 TU38 TE21 TE22	1	(16)	(17)	(18)	CW13 CW28	(20)	336
2760	ΠΑΡΑΣΙΤΟΚΤΟΝΑ ΜΕ ΑΡΣΕΝΙΚΟ, ΥΓΡΑ, ΕΥΦΛΕΚΤΑ, ΤΟΞΙΚΑ, σημείο αναφλέξης χαμηλότερο από 23 °C	3	FT2	3+6.1	274	1 L	P001 IBC02 R001		MP19	T11	TP2 TP27	L4BH	TU15	2				CW13 CW28	CE7	336
2761	ΟΡΓΑΝΟΛΩΡΙΟΥΧΑ ΠΑΡΑΣΙΤΟΚΤΟΝΑ, ΣΤΕΡΕΑ, ΤΟΞΙΚΑ	6.1	T7	6.1	274 648	0	P002 IBC07		MP18	T6	TP33	S10AH L10CH	TU14 TU15 TU38 TE21 TE22	1	W10			CW13 CW28 CW31	CE12	66
2761	ΟΡΓΑΝΟΛΩΡΙΟΥΧΑ ΠΑΡΑΣΙΤΟΚΤΟΝΑ, ΣΤΕΡΕΑ, ΤΟΞΙΚΑ	6.1	T7	6.1	274 648	500 g	P002 IBC08	B4	MP10	T3	TP33	SGAH L4BH	TU15	2	W11			CW13 CW28 CW31	CE9 CE12	60
2761	ΟΡΓΑΝΟΛΩΡΙΟΥΧΑ ΠΑΡΑΣΙΤΟΚΤΟΝΑ, ΣΤΕΡΕΑ, ΤΟΞΙΚΑ	6.1	T7	6.1	274 648	5 kg	P002 IBC08 LP02 R001	B3	MP10	T1	TP33	SGAH L4BH	TU15	2		VW9		CW13 CW28 CW31	CE11 CE12	60
2762	ΟΡΓΑΝΟΛΩΡΙΟΥΧΑ ΠΑΡΑΣΙΤΟΚΤΟΝΑ, ΥΓΡΑ, ΕΥΦΛΕΚΤΑ, ΤΟΞΙΚΑ, σημείο αναφλέξης χαμηλότερο από 23 °C	3	FT2	3+6.1	274	0	P001		MP7 MP17	T14	TP2 TP27	L10CH	TU14 TU15 TU38 TE21 TE22	1				CW13 CW28		336
2762	ΟΡΓΑΝΟΛΩΡΙΟΥΧΑ ΠΑΡΑΣΙΤΟΚΤΟΝΑ, ΥΓΡΑ, ΕΥΦΛΕΚΤΑ, ΤΟΞΙΚΑ, σημείο αναφλέξης χαμηλότερο από 23 °C	3	FT2	3+6.1	274	1 L	P001 IBC02 R001		MP19	T11	TP2 TP27	L4BH	TU15	2				CW13 CW28	CE7	336

ΕΦΗΜΕΡΙΣ ΤΗΣ ΚΥΒΕΡΝΗΣΕΩΣ (ΤΕΥΧΟΣ ΔΕΥΤΕΡΟ)

37767

UN Αριθμ.	Όνομα και περιγραφή	Κλάση	Κωδικός Ταξινόμησης	Ομάδα Συσκευασίας	Επικέτες	Ειδικές διατάξεις	Περιορισμένες και εξαιρούμενες ποσότητες	Συσκευασία			Φορητές δεξαμενές και εμπορευματοκιβώτια μεταφοράς χύμα		Δεξαμενές RID			Κατηγορία μεταφοράς	Ειδικές διατάξεις μεταφοράς			Επιλεγμένα δέματα	Αριθμ. Αναγνώρισης κινδύνου
								Οδινίες συσκευασίας	Ειδικές διατάξεις συσκευασίας	Διατάξεις μικτής συσκευασίας	Οδινίες	Ειδικές διατάξεις	Κωδικός δεξαμενής	Ειδικές διατάξεις	Κόλλα		Χύμα	Φόρτωση, εκφόρτωση και χειρισμός	(16)		
	3.1.2		2.2	2.1.1.3	5.2.2	3.3	3.4.6/3.5.1.2	(8)	4.1.4	4.1.4	4.2.5.2, 7.3.2	(10)	4.3	(13)	1.1.3.10	7.2.4	7.3.3	7.5.11	7.6	5.3.2.3	
(1)	(2)	(3a)	(3b)	(4)	(5)	(6)	(7a)	(8)	(9a)	(9b)	(10)	(11)	(12)	(13)	(15)	(16)	(17)	(18)	(19)	(20)	
2763	ΠΑΡΑΣΙΤΟΚΤΟΝΑ ΤΡΙΑΖΙΝΗΣ, ΣΤΕΡΕΑ, ΤΟΞΙΚΑ	6.1	T7	I	6.1	274 648	0	P002 IBC07	MP18	T6	TP33	S10AH L10CH	TU14 TU15 TU38 TE21 TE22	1	W10		CW13 CW28 CW31	CE12	66		
2763	ΠΑΡΑΣΙΤΟΚΤΟΝΑ ΤΡΙΑΖΙΝΗΣ, ΣΤΕΡΕΑ, ΤΟΞΙΚΑ	6.1	T7	II	6.1	274 648	500 g	P002 IBC08	MP10	T3	TP33	SGAH L4BH	TU15	2	W11		CW13 CW28 CW31	CE9 CE12	60		
2763	ΠΑΡΑΣΙΤΟΚΤΟΝΑ ΤΡΙΑΖΙΝΗΣ, ΣΤΕΡΕΑ, ΤΟΞΙΚΑ	6.1	T7	III	6.1	274 648	5 kg	P002 IBC08 R001	MP10	T1	TP33	SGAH L4BH	TU15	2	VW9		CW13 CW28 CW31	CE1 CE12	60		
2764	ΠΑΡΑΣΙΤΟΚΤΟΝΑ ΤΡΙΑΖΙΝΗΣ, ΥΓΡΑ, ΕΥΦΛΕΚΤΑ, ΤΟΞΙΚΑ, σημείο αναφλέξης χαμηλότερο από 23 °C	3	FT2	I	3+6.1	274	0	P001	MP7 MP17	T14	TP2 TP27	L10CH	TU14 TU15 TU38 TE21 TE22	1			CW13 CW28		336		
2764	ΠΑΡΑΣΙΤΟΚΤΟΝΑ ΤΡΙΑΖΙΝΗΣ, ΥΓΡΑ, ΕΥΦΛΕΚΤΑ, ΤΟΞΙΚΑ, σημείο αναφλέξης χαμηλότερο από 23 °C	3	FT2	II	3+6.1	274	1 L	P001 IBC02 R001	MP19	T11	TP2 TP27	L4BH	TU15	2			CW13 CW28	CE7	336		
2771	ΔΙΘΕΙΟΚΑΡΒΑΜΙΚΑ ΠΑΡΑΣΙΤΟΚΤΟΝΑ, ΣΤΕΡΕΑ, ΤΟΞΙΚΑ	6.1	T7	I	6.1	274 648	0	P002 IBC07	MP18	T6	TP33	S10AH L10CH	TU14 TU15 TU38 TE21 TE22	1	W10		CW13 CW28 CW31	CE12	66		
2771	ΔΙΘΕΙΟΚΑΡΒΑΜΙΚΑ ΠΑΡΑΣΙΤΟΚΤΟΝΑ, ΣΤΕΡΕΑ, ΤΟΞΙΚΑ	6.1	T7	II	6.1	274 648	500 g	P002 IBC08	MP10	T3	TP33	SGAH L4BH	TU15	2	W11		CW13 CW28 CW31	CE9 CE12	60		

37768

ΕΦΗΜΕΡΙΣ ΤΗΣ ΚΥΒΕΡΝΗΣΕΩΣ (ΤΕΥΧΟΣ ΔΕΥΤΕΡΟ)

UN Αριθμ.	Όνομα και περιγραφή	Κλάση	Κωδικός Τεκνό-Συσσκευασίας	Επίπεδο	Ειδικές διατάξεις	Παρασιωμένες και εξοπλισμένες ποσότητες	Συσκευασία			Φορητές δεξαμενές και εμπορευματοκιβώτια μεταφοράς χύμα	Δεξαμενές RID		Κατηγορία μεταφοράς	Ειδικές διατάξεις μεταφοράς			Επιπλέον δέματα	Αριθμ. Ανεπιθύου-σης κινδύνου
							Οδηγίες συσκευασίας	Ειδικές διατάξεις συσκευασίας	Διατάξεις μικτής συσκευασίας		Οδηγίες	Ειδικές διατάξεις		Κωδικός δεξαμενής	Ειδικές διατάξεις	Κόδα		
(1)	3.1.2	2.2	2.1.1.3	5.2.2	3.3	3.4.6/3.5.1.2	4.1.4	4.1.4	4.1.10	4.2.5.2, 4.2.5.3, 7.3.2	4.3	4.3.5, 6.8.4	1.1.3.10	7.2.4	7.3.3	7.5.11	7.6	5.3.2.3
2771	(2) ΔΙΕΙΟΚΑΡΒΑΜΙΚΑ ΠΑΡΑΣΙΤΟΚΤΟΝΑ, ΣΤΕΡΕΑ, ΤΟΣΙΚΑ	6.1	Τ7	6.1	274 648	(7a) 5 kg	(8) P002 IBC08 LP02 R001	(9a) B3	(9b) MP10	T1 TP33	(12) SGAH L4BH	(13) TU15	2	(16) VV9	(17) VV9	(18) CW13 CW28 CW31	(19) CE11 CE12	60
2772	ΔΙΕΙΟΚΑΡΒΑΜΙΚΑ ΠΑΡΑΣΙΤΟΚΤΟΝΑ, ΥΓΡΑ, ΕΥΦΛΕΚΤΑ, ΤΟΣΙΚΑ, σημείο αναφλέξης χαμηλότερο από 23 °C	3	FT2	3+6.1	274	0	P001		MP7 MP17	T14 TP27	L10CH	TU14 TU15 TU38 TE21 TE22	1		CW13 CW28			336
2772	ΔΙΕΙΟΚΑΡΒΑΜΙΚΑ ΠΑΡΑΣΙΤΟΚΤΟΝΑ, ΥΓΡΑ, ΕΥΦΛΕΚΤΑ, ΤΟΣΙΚΑ, σημείο αναφλέξης χαμηλότερο από 23 °C	3	FT2	3+6.1	274	1 L	P001 IBC02 R001		MP19	T11 TP27	L4BH	TU15	2		CW13 CW28	CE7		336
2775	ΠΑΡΑΣΙΤΟΚΤΟΝΑ ΜΕ ΒΑΣΗ ΤΟ ΧΑΛΚΟ, ΣΤΕΡΕΑ, ΤΟΣΙΚΑ	6.1	T7	6.1	274 648	0	P002 IBC07		MP18	T6 TP33	S10AH L10CH	TU14 TU15 TU38 TE21 TE22	1	W10	CW13 CW28 CW31	CE12	66	
2775	ΠΑΡΑΣΙΤΟΚΤΟΝΑ ΜΕ ΒΑΣΗ ΤΟ ΧΑΛΚΟ, ΣΤΕΡΕΑ, ΤΟΣΙΚΑ	6.1	T7	6.1	274 648	500 g	P002 IBC08	B4	MP10	T3 TP33	SGAH L4BH	TU15	2	W11	CW13 CW28 CW31	CE9 CE12	60	
2775	ΠΑΡΑΣΙΤΟΚΤΟΝΑ ΜΕ ΒΑΣΗ ΤΟ ΧΑΛΚΟ, ΣΤΕΡΕΑ, ΤΟΣΙΚΑ	6.1	T7	6.1	274 648	5 kg	P002 IBC08 LP02 R001	B3	MP10	T1 TP33	SGAH L4BH	TU15	2	VW9	CW13 CW28 CW31	CE11 CE12	60	
2776	ΠΑΡΑΣΙΤΟΚΤΟΝΑ ΜΕ ΒΑΣΗ ΤΟ ΧΑΛΚΟ, ΥΓΡΑ, ΕΥΦΛΕΚΤΑ, ΤΟΣΙΚΑ, σημείο αναφλέξης χαμηλότερο από 23 °C	3	FT2	3+6.1	274	0	P001		MP7 MP17	T14 TP27	L10CH	TU14 TU15 TU38 TE21 TE22	1		CW13 CW28			336

ΕΦΗΜΕΡΙΣ ΤΗΣ ΚΥΒΕΡΝΗΣΕΩΣ (ΤΕΥΧΟΣ ΔΕΥΤΕΡΟ)

37769

UN Αριθμ.	Όνομα και περιγραφή	Κλάση	Κωδικός Τυπνο-Συσκευ-μής	Ομάδα Συσκευ-σίας	Επικείες	Ειδικές διατάξεις	Περιορισμένες και εξαιρεμένες ποσότητες	Συσκευασία			Φορητές δεξαμενές και εμπορευματο-κίβωτα μεταφο-ρής χύμα		Κωδικός δεξαμενής	Δεξαμενές RID		Κατηγορία μεταφο-ρής	Ειδικές διατάξεις μεταφοράς			Επείγοντα όγματα	Αριθμ. Αναγνωρι-σής κινώσου
								Οδηγίες συσκευασίας	Ειδικές διατάξεις συσκευασίας	Διατάξεις μικτής συσκευασίας	Οδηγίες	Ειδικές διατάξεις		Οδηγίες	Ειδικές διατάξεις		Κόλα	Χύμα	Φόρτωση, εκφόρτωση και χειρισμός		
	3.1.2	2.2	2.2	2.1.1.3	5.2.2	3.3	3.4.6/3.5.1.2	4.1.4	4.1.4	4.1.10	4.2.5.2, 7.3.2	4.2.5.3	4.3	4.3.5, 6.8.4	1.1.3.10	7.2.4	7.3.3	7.5.11	7.6	5.3.2.3	
(1)	(2)	(3a)	(3b)	(4)	(5)	(6)	(7a)	(8)	(9a)	(9b)	(10)	(11)	(12)	(13)	(15)	(16)	(17)	(18)	(19)	(20)	
2776	ΠΑΡΑΣΙΤΟΚΤΟΝΑ ΜΕ ΒΑΣΗ ΤΟ ΧΛΩΚΟ, ΥΓΡΑ, ΕΥΦΛΕΚΤΑ, ΤΟΞΙΚΑ, σημείο αναφλέξης χαμηλότερο από 23 °C	3	F12	II	3+6.1	274	1 L	P001 IBC02 R001		MP19	T11	TP2 TPZ7	L4BH	TU15	2			CW13 CW28	CE7	336	
2777	ΠΑΡΑΣΙΤΟΚΤΟΝΑ ΜΕ ΒΑΣΗ ΤΟΝ ΥΔΡΑΡΓΥΡΟ, ΣΤΕΡΕΑ, ΤΟΞΙΚΑ	6.1	T7	I	6.1	274 648	0	P002 IBC07		MP18	T6	TP33	S10AH L10CH	TU14 TU15 TU38 TE21 TE22	1	W10		CW13 CW28 CW31	CE12	66	
2778	ΠΑΡΑΣΙΤΟΚΤΟΝΑ ΜΕ ΒΑΣΗ ΤΟΝ ΥΔΡΑΡΓΥΡΟ, ΣΤΕΡΕΑ, ΤΟΞΙΚΑ	6.1	T7	II	6.1	274 648	500 g	P002 IBC08	B4	MP10	T3	TP33	SGAH L4BH	TU15	2	W11		CW13 CW28 CW31	CE9 CE12	60	
2777	ΠΑΡΑΣΙΤΟΚΤΟΝΑ ΜΕ ΒΑΣΗ ΤΟΝ ΥΔΡΑΡΓΥΡΟ, ΣΤΕΡΕΑ, ΤΟΞΙΚΑ	6.1	T7	III	6.1	274 648	5 kg	P002 IBC08 LP02 R001	B3	MP10	T1	TP33	SGAH L4BH	TU15	2		VW9	CW13 CW28 CW31	CE11 CE12	60	
2778	ΠΑΡΑΣΙΤΟΚΤΟΝΑ ΜΕ ΒΑΣΗ ΤΟΝ ΥΔΡΑΡΓΥΡΟ, ΥΓΡΑ, ΕΥΦΛΕΚΤΑ, ΤΟΞΙΚΑ σημείο αναφλέξης χαμηλότερο από 23 °C	3	F12	I	3+6.1	274	0	P001		MP7 MP17	T14	TP2 TPZ7	L10CH	TU14 TU15 TU38 TE21 TE22	1			CW13 CW28		336	
2778	ΠΑΡΑΣΙΤΟΚΤΟΝΑ ΜΕ ΒΑΣΗ ΤΟΝ ΥΔΡΑΡΓΥΡΟ, ΥΓΡΑ, ΕΥΦΛΕΚΤΑ, ΤΟΞΙΚΑ (σημείο ανάφλεξης χαμηλότερο από 23 °C)	3	F12	II	3+6.1	274	1 L	P001 IBC02 R001		MP19	T11	TP2 TPZ7	L4BH	TU15	2			CW13 CW28	CE7	336	
2779	ΠΑΡΑΣΙΤΟΚΤΟΝΑ ΥΠΟΚΑΤΕΣΤΗΜΕΝΗΣ ΝΙΤΡΟΦΑΙΝΟΛΗΣ, ΣΤΕΡΕΑ, ΤΟΞΙΚΑ	6.1	T7	I	6.1	274 648	0	P002 IBC07		MP18	T6	TP33	S10AH L10CH	TU14 TU15 TU38 TE21 TE22	1	W10		CW13 CW28 CW31	CE12	66	

37770

ΕΦΗΜΕΡΙΣ ΤΗΣ ΚΥΒΕΡΝΗΣΕΩΣ (ΤΕΥΧΟΣ ΔΕΥΤΕΡΟ)

UN Αριθμ.	Όνομα και περιγραφή	Κλάση	Καθίστο Τεχνολογίας	Ομάδα Συσκευασίας	Επικέντρο	Ειδικές διατάξεις	Περιστασιμότητα και εξαρτούμενες ποσότητες	Συσκευασία			Φορητές δεξαμενές και εμπλουτισμότα κβόλια μεταφορές χύμα		Δεξαμενές RID			Κατηγορία μεταφορές	Ειδικές διατάξεις μεταφοράς			Επιβαλλόμενα δέματα	Αριθμ. Αναγνώρισης κινδύνου
								Οδηγίες συσκευασίας	Ειδικές διατάξεις συσκευασίας	Διατάξεις μικτής συσκευασίας	Οδηγίες	Ειδικές διατάξεις	Καθίστο	Καθίστο	Καθίστο		Καθίστο	Χύμα	Φόρτωση, κερφόρτωση και κερφόρτος		
	3.1.2	2.2	2.2	2.1.1.3	5.2.2	3.3	3.4.6/3.5.1.2	4.1.4	4.1.4	4.1.10	4.2.5.2, 7.3.2	4.3	4.3.5, 6.8.4	1.1.3.1c	7.2.4	7.3.3	7.5.11	7.6	5.3.2.3		
(1)		(3a)	(3b)	(4)	(5)	(6)	(7a)	(8)	(9a)	(9b)	(10)	(11)	(12)	(13)	(15)	(16)	(17)	(18)	(19)	(20)	
2779	(2) ΠΑΡΑΣΠΟΚΤΟΝΑ ΥΠΟΚΑΤΕΣΤΗΜΕΝΗΣ ΝΙΤΡΟΦΑΙΝΟΛΗΣ, ΣΤΕΡΕΑ, ΤΟΞΙΚΑ	6.1	T7	II	6.1	274 648	500 g E4	P002 IBC08	B4	MP10	T3	TP33	SGAH L4BH	TU15	2	W11	GW13 CW28 CW31	CE9 CE12	60		
2779	ΠΑΡΑΣΠΟΚΤΟΝΑ ΥΠΟΚΑΤΕΣΤΗΜΕΝΗΣ ΝΙΤΡΟΦΑΙΝΟΛΗΣ, ΣΤΕΡΕΑ, ΤΟΞΙΚΑ	6.1	T7	III	6.1	274 648	5 kg E1	P002 IBC08 LP02 R001	B3	MP10	T1	TP33	SGAH L4BH	TU15	2	VW9	GW13 CW28 CW31	CE11 CE12	60		
2780	ΠΑΡΑΣΠΟΚΤΟΝΑ ΥΠΟΚΑΤΕΣΤΗΜΕΝΗΣ ΝΙΤΡΟΦΑΙΝΟΛΗΣ, ΥΓΡΑ, ΕΥΦΛΕΚΤΑ, ΤΟΞΙΚΑ, σημείο ανάφλεξης χαμηλότερο από 23 °C	3	FT2	I	3+6.1	274	0 E0	P001		MP7 MP17	T14	TP2 TP27	L10CH	TU14 TU15 TU88 TE21 TE22	1		GW13 CW28		336		
2780	ΠΑΡΑΣΠΟΚΤΟΝΑ ΥΠΟΚΑΤΕΣΤΗΜΕΝΗΣ ΝΙΤΡΟΦΑΙΝΟΛΗΣ, ΥΓΡΑ, ΕΥΦΛΕΚΤΑ, ΤΟΞΙΚΑ, σημείο ανάφλεξης χαμηλότερο από 23 °C	3	FT2	II	3+6.1	274	1 L E2	P001 IBC02 R001		MP19	T11	TP2 TP27	L4BH	TU15	2		GW13 CW28	CE7	336		
2781	ΠΑΡΑΣΠΟΚΤΟΝΑ ΔΙΠΥΡΙΔΙΛΙΟΥ, ΣΤΕΡΕΑ, ΤΟΞΙΚΑ	6.1	T7	I	6.1	274 648	0 E5	P002 IBC07		MP18	T6	TP33	SGAH L10CH	TU14 TU15 TU88 TE21 TE22	1	W10	GW13 CW28 CW31	CE12	66		
2781	ΠΑΡΑΣΠΟΚΤΟΝΑ ΔΙΠΥΡΙΔΙΛΙΟΥ, ΣΤΕΡΕΑ, ΤΟΞΙΚΑ	6.1	T7	II	6.1	274 648	500 g E4	P002 IBC08	B4	MP10	T3	TP33	SGAH L4BH	TU15	2	W11	GW13 CW28 CW31	CE9 CE12	60		
2781	ΠΑΡΑΣΠΟΚΤΟΝΑ ΔΙΠΥΡΙΔΙΛΙΟΥ, ΣΤΕΡΕΑ, ΤΟΞΙΚΑ	6.1	T7	III	6.1	274 648	5 kg E1	P002 IBC08 LP02 R001	B3	MP10	T1	TP33	SGAH L4BH	TU15	2	VW9	GW13 CW28 CW31	CE11 CE12	60		

ΕΦΗΜΕΡΙΣ ΤΗΣ ΚΥΒΕΡΝΗΣΕΩΣ (ΤΕΥΧΟΣ ΔΕΥΤΕΡΟ)

37771

UN Αριθμ.	Όνομα και περιγραφή	Κλάση	Κωδικός Τυπών-Συσκευασίας	Ομάδα Συσκευασίας	Επικέτες	Ειδικές απαιτήσεις	Παρορισμένες και εξαιρούμενες ποσότητες		Συσκευασία			Φορητές δεξαμενές και εμπορευματοκιβώτια μεταφορές χύμα		Δεξιμενές RID			Κατηγορία μεταφορών	Ειδικές διατάξεις μεταφοράς			Επείγοντα οδοί	Αριθμ. Αναγνώρισης κινδύνου
							(7a)	(7b)	Οδηγίες συσκευασίας	Ειδικές διατάξεις συσκευασίας	Διατάξεις μικτής συσκευασίας	Οδηγίες	Ειδικές διατάξεις	Κωδικός δεξιμενής	Ειδικές διατάξεις	(16)		(17)	(18)	(19)		
	3.1.2	2.2	2.1.1.3	5.2.2	3.3	3.4.6/3.5.1.2	4.1.4	4.1.4	4.1.10	4.2.5.2, 7.3.2	4.2.5.2, 4.2.5.3	4.3	4.3.5, 6.8.4	1.1.3.10	7.2.4	7.3.3	7.5.11	7.6	5.3.2.3			
(1)	(2)	(3a)	(4)	(5)	(6)	(7a)	(8)	(9a)	(9b)	(10)	(11)	(12)	(13)	(15)	(16)	(17)	(18)	(19)	(20)			
2782	ΠΑΡΑΣΙΤΟΚΤΟΝΑ ΔΙΠΥΡΙΔΙΔΙΟΥ, ΥΓΡΑ, ΕΥΦΛΕΚΤΑ, ΤΟΞΙΚΑ, σημείο ανάφλεξης χαμηλότερο από 23 °C	3	FT2	I	3+6.1	274	P001		MP7 MP17	T14	TP2 TP27	L10CH	TU14 TU18 TU38 TE21 TE22	1			CW13 CW28		336			
2782	ΠΑΡΑΣΙΤΟΚΤΟΝΑ ΔΙΠΥΡΙΔΙΔΙΟΥ, ΥΓΡΑ, ΕΥΦΛΕΚΤΑ, ΤΟΞΙΚΑ, σημείο ανάφλεξης χαμηλότερο από 23 °C	3	FT2	II	3+6.1	274	P001 IBC02 R001		MP19	T11	TP2 TP27	L4BH	TU15	2			CW13 CW28	CE7	336			
2783	ΟΡΓΑΝΟΦΩΣΦΟΡΙΚΑ ΠΑΡΑΣΙΤΟΚΤΟΝΑ, ΣΤΕΡΕΑ, ΤΟΞΙΚΑ	6.1	T7	I	6.1	274 648	P002 IBC07		MP18	T6	TP33	S10AH L10CH	TU14 TU15 TU38 TE21 TE22	1	W10		CW13 CW28 CW31	CE12	66			
2783	ΟΡΓΑΝΟΦΩΣΦΟΡΙΚΑ ΠΑΡΑΣΙΤΟΚΤΟΝΑ, ΣΤΕΡΕΑ, ΤΟΞΙΚΑ	6.1	T7	II	6.1	274 648	P002 IBC08	B4	MP10	T3	TP33	SGAH L4BH	TU15	2	W11		CW13 CW28 CW31	CE9 CE12	60			
2783	ΟΡΓΑΝΟΦΩΣΦΟΡΙΚΑ ΠΑΡΑΣΙΤΟΚΤΟΝΑ, ΣΤΕΡΕΑ, ΤΟΞΙΚΑ	6.1	T7	III	6.1	274 648	P002 IBC08 LP02 R001	B3	MP10	T1	TP33	SGAH L4BH	TU15	2	VW9		CW13 CW28 CW31	CE11 CE12	60			
2784	ΟΡΓΑΝΟΦΩΣΦΟΡΙΚΑ ΠΑΡΑΣΙΤΟΚΤΟΝΑ, ΥΓΡΑ, ΕΥΦΛΕΚΤΑ, ΤΟΞΙΚΑ σημείο ανάφλεξης χαμηλότερο από 23 °C	3	FT2	I	3+6.1	274	P001		MP7 MP17	T14	TP2 TP27	L10CH	TU14 TU15 TU38 TE21 TE22	1			CW13 CW28		336			
2784	ΟΡΓΑΝΟΦΩΣΦΟΡΙΚΑ ΠΑΡΑΣΙΤΟΚΤΟΝΑ, ΥΓΡΑ, ΕΥΦΛΕΚΤΑ, ΤΟΞΙΚΑ σημείο ανάφλεξης χαμηλότερο από 23 °C	3	FT2	II	3+6.1	274	P001 IBC02 R001		MP19	T11	TP2 TP27	L4BH	TU15	2			CW13 CW28	CE7	336			

ΕΦΗΜΕΡΙΣ ΤΗΣ ΚΥΒΕΡΝΗΣΕΩΣ (ΤΕΥΧΟΣ ΔΕΥΤΕΡΟ)

37773

UN Αριθμ.	Όνομα και περιγραφή	Κλάση	Κωδικός Ταξινόμησης	Ομάδα Συσκευασίας	Επικέτες	Ειδικές διατάξεις	Περιορισμένες και εξαιρεμένες ποσότητες	Συσκευασία			Φορητές δεξιμένες και εμπορευματοκρίβια μεταφοράς χύμα	Κωδικός δεξιμένης	Δεξιμένες RID	Κατηγορία μεταφοράς	Ειδικές διατάξεις μεταφοράς			Επιμόντα δέματα	Αριθμ. Αναγνώρισης κινδύνου
								Οδηγίες συσκευασίας	Ειδικές διατάξεις συσκευασίας	Διατάξεις μικτής συσκευασίας					Οδηγίες	Ειδικές διατάξεις	Κόλλα		
	3.1.2	2.2	2.2	2.1.1.3	5.2.2	3.3	3.4.6/3.5.1.2	4.1.4	4.1.4	4.1.10	4.2.5.2, 4.2.5.3, 7.3.2	4.3	4.3.5, 6.8.4	1.1.3.10	7.2.4	7.3.3	7.5.11	7.6	5.3.2.3
(1)	(2)	(3a)	(3b)	(4)	(5)	(6)	(7a)	(8)	(8a)	(8b)	(10)	(11)	(12)	(13)	(16)	(17)	(18)	(19)	(20)
2788	ΕΝΩΣΕΙΣ ΟΡΓΑΝΟΚΑΣΣΙΤΕΡΙΚΕΣ, ΥΠΡΕΣ, Ε.Α.Ο.	6.1	T3	II	6.1	43 274	100 ml E4	P001 IBC02	MP15	T11	TP2 TP27	L4BH	TU15	2			CW13 CW28 CW31	CE5	60
2788	ΕΝΩΣΕΙΣ ΟΡΓΑΝΟΚΑΣΣΙΤΕΡΙΚΕΣ, ΥΠΡΕΣ, Ε.Α.Ο.	6.1	T3	III	6.1	43 274	5 L E1	P001 IBC03 LP01 R001	MP19	T7	TP2 TP28	L4BH	TU15	2	W12		CW13 CW28 CW31	CE6	60
2789	ΟΞΙΚΟ ΟΞΥ, ΠΑΤΟΜΟΡΦΟ ή ΟΞΙΚΟ ΟΞΥ, ΣΕ ΔΙΑΛΥΜΑ, περισσότερο από 80% οξυ, κατά βάρος	8	CF1	II	8+3		1 L E2	P001 IBC02	MP15	T7	TP2	L4BN		2				CE6	83
2790	ΟΞΙΚΟ ΟΞΥ, ΣΕ ΔΙΑΛΥΜΑ, όχι λιγότερο από 50% αλλά όχι περισσότερο από 80% οξυ, κατά βάρος	8	C3	II	8		1 L E2	P001 IBC02	MP15	T7	TP2	L4BN		2				CE6	80
2790	ΟΞΙΚΟ ΟΞΥ, ΣΕ ΔΙΑΛΥΜΑ περισσότερο από 10% και λιγότερο από 50% οξυ, κατά βάρος	8	C3	III	8	597 647	5 L E1	P001 IBC03 LP01 R001	MP19	T4	TP1	L4BN		3	W12			CE6	80
2793	ΣΙΔΗΡΟΜΕΤΑΛΛΙΚΑ ΠΙΝΣΙΜΑΤΑ, ΕΚΤΡΥΠΝΙΣΜΑΤΑ, ΥΠΟΛΙΜΜΑΤΑ ΤΟΡΝΟΥ ή ΚΟΜΜΑΤΙΑ σε μορφή ευταθής σε αυτοθέρμανση	4.2	S4	III	4.2	592	0 E1	P003 IBC08 LP02 R001	MP14					3	W1	VW14		CE11	40
2794	ΜΠΙΤΑΡΙΕΣ, ΙΝΟΠΕΣ, ΓΕΜΑΤΕΣ ΜΕ ΟΞΥ, ηλεκτρική συσώρευση	8	C11		8	295 598	1 L E0	P801 P801a						3		VW14		CE8	80
2795	ΜΠΙΤΑΡΙΕΣ, ΙΝΟΠΕΣ, ΓΕΜΑΤΕΣ ΜΕ ΛΥΚΑΛΙ, ηλεκτρική συσώρευση	8	C11		8	295 598	1 L E0	P801 P801a						3		VW14		CE8	80
2796	ΘΕΙΙΚΟ ΟΞΥ, με όχι περισσότερο από 51% οξυ ή ΥΓΡΑ ΜΠΙΤΑΡΙΑΣ, ΟΞΙΝΑ	8	C1	II	8		1 L E2	P001 IBC02	MP15	T8	TP2	L4BN		2				CE6	80

37774

ΕΦΗΜΕΡΙΣ ΤΗΣ ΚΥΒΕΡΝΗΣΕΩΣ (ΤΕΥΧΟΣ ΔΕΥΤΕΡΟ)

UN Αριθμ.	Όνομα και περιγραφή	Κλάση	Κωδικός Τυποποίησης	Ομάδα Συσκευασίας	Επικέτες	Εθνικές διατάξεις	Περιορισμένες και εξαιρετούμενες ποσότητες	Συσκευασία			Φορητές δεξαμενές και εμπορευματοκιβώτια μεταφοράς χύμα		Κατηγορία μεταφοράς	Ειδικές διατάξεις μεταφοράς			Επιπλέον δέματα	Αριθμ. Αναγνώρισης κινδύνου	
								Οδηγίες συσκευασίας	Εθνικές διατάξεις συσκευασίας	Διατάξεις μερικής συσκευασίας	Οδηγίες	Εθνικές διατάξεις		Κύβος δεξαμενής	Ειδικές διατάξεις	Κόλλα			Χύμα
	3.1.2				5.2.2	3.3	3.4.6/3.5.1.2	4.1.4	4.1.4	4.1.10	4.2.5.2, 7.3.2	4.3	4.3.5, 6.8.4	1.1.3.1c	7.2.4	7.3.3	7.5.11	7.6	5.3.2.3
(1)	(2)	(3a)	(3b)	(4)	(5)	(6)	(7a)	(8)	(9a)	(9b)	(10)	(11)	(12)	(13)	(16)	(17)	(18)	(19)	(20)
2797	ΥΓΡΑ ΜΠΑΤΑΡΙΔΣ, ΑΛΚΑΛΙΚΑ	8	C5	II	8		1 L E2	P001 IBC02	MP15	T7	TP2 TP28	L4BN		2				CE6	80
2798	ΔΙΧΛΟΡΙΟΥΧΟΣ ΦΑΝΥΛΟΦΟΣΦΟΡΟΣ	8	C3	II	8		1 L E2	P001 IBC02	MP15	T7	TP2	L4BN		2				CE6	80
2799	ΘΕΙΟΔΙΧΛΟΡΙΟΥΧΟΣ ΦΑΝΥΛΟΦΟΣΦΟΡΟΣ	8	C3	II	8		1 L E2	P001 IBC02	MP15	T7	TP2	L4BN		2				CE6	80
2800	ΜΠΑΤΑΡΙΕΣ, ΚΩΠΙΕΣ, ΑΝΕΝΕΡΓΕΣ, ΗΛΕΚΤΡΙΚΗ συσκευασία	8	C11		8	238 295 596	1 L E0	P003 P801a	PP16					3	VW14			CE8	80
2801	ΒΑΦΕΣ, ΥΓΡΕΣ ΔΙΑΒΡΩΤΙΚΕΣ, Ε.Α.Ο. ή ΕΝΔΙΑΜΕΣΑ ΒΑΦΟΝ, ΥΓΡΑ, ΔΙΑΒΡΩΤΙΚΑ, Ε.Α.Ο.	8	C9	I	8	274	0 E0	P001	MP8 MP17	T14	TP2 TP27	L10BH	TL08 TE22	1					88
2801	ΒΑΦΕΣ, ΥΓΡΕΣ ΔΙΑΒΡΩΤΙΚΕΣ, Ε.Α.Ο. ή ΕΝΔΙΑΜΕΣΑ ΒΑΦΟΝ, ΥΓΡΑ, ΔΙΑΒΡΩΤΙΚΑ, Ε.Α.Ο.	8	C9	II	8	274	1 L E2	P001 IBC02	MP15	T11	TP2 TP27	L4BN		2				CE6	80
2801	ΒΑΦΕΣ, ΥΓΡΕΣ ΔΙΑΒΡΩΤΙΚΕΣ, Ε.Α.Ο. ή ΕΝΔΙΑΜΕΣΑ ΒΑΦΟΝ, ΥΓΡΑ, ΔΙΑΒΡΩΤΙΚΑ, Ε.Α.Ο.	8	C9	III	8	274	5 L E1	P001 IBC03 LP01 R001	MP19	T7	TP1 TP28	L4BN		3	W12			CE8	80
2802	ΧΛΟΡΙΟΥΧΟΣ ΧΑΛΚΟΣ	8	C2	III	8		5 kg E1	P002 IBC08 LP02 R001	MP10	T1	TP33	SGAV		3	VW9			CE11	80
2803	ΓΑΛΛΙΟ	8	C10	III	8		5 kg E0	P800	PP41	T1	TP33	SGAV L4BN		3	VW9			CE11	80
2805	ΥΑΡΙΔΙΟ ΤΟΥ ΛΘΙΟΥ, ΛΥΘΜΕΝΟ ΣΤΕΡΕΟ	4.3	W2	II	4.3		500 g E2	P410 IBC04	MP14	T3	TP33	SGAN		2	W1	CW23		CE10	423

ΕΦΗΜΕΡΙΣ ΤΗΣ ΚΥΒΕΡΝΗΣΕΩΣ (ΤΕΥΧΟΣ ΔΕΥΤΕΡΟ)

37775

UN Αριθμ.	Όνομα και περιγραφή	Κλάση	Κωδικός Ταξινόμησης	Ομάδα Συσκευασίας	Επικέτες	Ειδικές διατάξεις	Περιορισμένες και εξαιρετικές ποσότητες	Συσκευασία			Φορητές δεξαμενές και εμπορευματοκιβώτια μεταφοράς χύμα		Κατηγορία μεταφοράς	Ειδικές διατάξεις μεταφοράς			Επιπλέον δέματα	Αριθμ. Ανανώρισης κινδύνου			
								Οδηγίες συσκευασίας	Ειδικές διατάξεις συσκευασίας	Διατάξεις μικτής συσκευασίας	Οδηγίες	Ειδικές διατάξεις		Κωδικός δεξαμενής	Δείκτες RID	Κόδα			Χύμα	Φόρτιση, εκφόρτιση και χειρισμός	
	3.1.2		2.2	2.1.1.3	5.2.2	3.3	3.4.6/3.5.1.2	4.1.4	4.1.4	4.1.10	4.2.5.2, 4.2.5.3, 7.3.2	4.3	1.1.3.10	7.2.4	7.3.3	7.5.11	7.6	5.3.2.3			
(1)	(2)		(3b)	(4)	(5)	(6)	(7a)	(8)	(9a)	(9b)	(10)	(11)	(12)	(13)	(14)	(15)	(16)	(17)	(18)	(19)	(20)
2806	ΝΙΤΡΙΑΙΟ ΤΟΥ ΛΙΘΙΟΥ	4.3	W2	I	4.3		0	P403 IBC04		MP2			1	W1		W23					X423
2807	Μαγνησιόμηνα υλικός	9	M11																		
2809	ΥΔΡΑΡΓΥΡΟΣ	8	CT1	III	8+6.1	365	5 kg	P800		MP15		L4BN	3			CW13 CW28	CE6				86
2810	ΤΟΞΙΚΑ ΥΓΡΑ, ΟΡΓΑΝΙΚΑ, Ε.Α.Ο.	6.1	T1	I	6.1	274 315 614	0	P001		MP8 MP17	T14	L10CH	1			TU14 TU15 TU88 TE21 TE22					66
2810	ΤΟΞΙΚΑ ΥΓΡΑ, ΟΡΓΑΝΙΚΑ, Ε.Α.Ο.	6.1	T1	II	6.1	274 614	100 ml	P001 IBC02		MP15	T11	L4BH	2			CW13 CW28 CW31	CE5				60
2810	ΤΟΞΙΚΑ ΥΓΡΑ, ΟΡΓΑΝΙΚΑ, Ε.Α.Ο.	6.1	T1	III	6.1	274 614	5 L	P001 IBC03 LP01 R001		MP19	T7	L4BH	2	W12		CW13 CW28 CW31	CE6				60
2811	ΤΟΞΙΚΑ ΣΤΕΡΕΑ, ΟΡΓΑΝΙΚΑ, Ε.Α.Ο.	6.1	T2	I	6.1	274 614	0	P002 IBC07		MP18	T6	S10AH L10CH	1	W10		CW13 CW28 CW31					66
2811	ΤΟΞΙΚΑ ΣΤΕΡΕΑ, ΟΡΓΑΝΙΚΑ, Ε.Α.Ο.	6.1	T2	II	6.1	274 614	500 g	P002 IBC08	B4	MP10	T3	SGAH L4BH	2	W11		CW13 CW28 CW31	CE9				60
2811	ΤΟΞΙΚΑ ΣΤΕΡΕΑ, ΟΡΓΑΝΙΚΑ, Ε.Α.Ο.	6.1	T2	III	6.1	274 614	5 kg	P002 IBC08 LP02 R001	B3	MP10	T1	SGAH L4BH	2	W19		CW13 CW28 CW31	CE11				60
2812	Αρηνικός νάτριο, στερεό	8	C6																		

ΑΕΝ ΥΠΟΚΕΙΤΑΙ ΣΤΟΝ RID

ΑΕΝ ΥΠΟΚΕΙΤΑΙ ΣΤΟΝ RID

37776

ΕΦΗΜΕΡΙΣ ΤΗΣ ΚΥΒΕΡΝΗΣΕΩΣ (ΤΕΥΧΟΣ ΔΕΥΤΕΡΟ)

UN Αριθμ.	Όνομα και περιγραφή	Κλάση	Κωδικός Τελικό-Συνσκευής	Ομάδα Ομάδα	Επικείτς	Ειδικές διατάξεις	Παρασιμίες και εξουσιοποιήσεις	Συσκευασία			Φορητές, δεξαμενές και εμπορευματοκιβώτια μεταφοράς χύμα		Δεξαμενές RID			Κατηγορία μεταφοράς	Ειδικές διατάξεις μεταφοράς			Επείγοντα θέματα	Αριθμ. Αναγνώρισης κινδύνου
								Οδηγίες συσκευασίας	Ειδικές διατάξεις συσκευασίας	Διατάξεις μικτής συσκευασίας	Οδηγίες	Ειδικές διατάξεις	Κωδικός δεξαμενής	Ειδικές διατάξεις	Κόδια		Χύμα	Φόρτωση, εκφόρτωση και χειρισμός	(16)		
	3.1.2	2.2	2.2	2.1.1.3	5.2.2	3.3	3.4.6/3.5.1.2	4.1.4	4.1.4	4.1.10	4.2.5.2, 7.3.2	4.2.5.3	4.3	4.3, 5, 6, 8, 4	1.1.3.1c)	7.2.4	7.3.3	7.5.11	7.6	5.3.2.3	
(1)	(2)	(3a)	(3b)	(4)	(5)	(6)	(7a)	(8)	(9a)	(9b)	(10)	(11)	(12)	(13)	(15)	(16)	(17)	(18)	(19)	(20)	X423
2813	ΕΝΕΡΓΑ ΜΕ ΤΟ ΝΕΡΟ, ΣΤΕΡΕΑ, Ε.Α.Ο.	4.3	W2	I	4.3	274	0	P403 IBC99	PP83	MP2	T9	TP7 T833	S10AN L10DH	TU4 TU14, TU22 TU38 TE21 TE22, TM2	0	W1		CM23			
2813	ΕΝΕΡΓΑ ΜΕ ΤΟ ΝΕΡΟ, ΣΤΕΡΕΑ, Ε.Α.Ο.	4.3	W2	II	4.3	274	500 g	P410 IBC07	PP83	MP14	T3	TP33	SGAN		0	W1		CM23			423
2813	ΕΝΕΡΓΑ ΜΕ ΤΟ ΝΕΡΟ, ΣΤΕΡΕΑ, Ε.Α.Ο.	4.3	W2	III	4.3	274	1 kg	P410 IBC08 R001	PP83 B4	MP14	T1	TP33	SGAN		0	W1	W5	CM23			423
2814	ΜΟΛΥΣΜΑΤΙΚΕΣ ΟΥΣΙΕΣ ΜΕ ΕΠΙΔΡΑΣΗ ΣΤΟΝ ΑΝΘΡΩΠΟ	6.2	11		6.2	318	0	P620		MP5					0	W9		CM13 CM18 CM26 CM28			606
2814	ΜΟΛΥΣΜΑΤΙΚΕΣ ΟΥΣΙΕΣ ΜΕ ΕΠΙΔΡΑΣΗ ΣΤΟΝ ΑΝΘΡΩΠΟ, κορεσμένο σε υγρό αέριο	6.2	11		6.2+2.2	318	0	P620		MP5					0	W9		CM13 CM18 CM26 CM28			606
2814	ΜΟΛΥΣΜΑΤΙΚΕΣ ΟΥΣΙΕΣ ΜΕ ΕΠΙΔΡΑΣΗ ΣΤΟΝ ΑΝΘΡΩΠΟ, (μόνο ζωνικό υλικό)	6.2	11		6.2	318	0	P620		MP5	BK1 BK2				0	W9		CM13 CM18 CM26 CM28			606
2815	N-AMINOΑΙΘΥΛΟΠΙΠΕΡΑΖΙΝΗ	8	C7	III	8		5 L	P001 IBC03 LP01 R001		MP19	T4	TP1	L4BN		3	W12					80

ΕΦΗΜΕΡΙΣ ΤΗΣ ΚΥΒΕΡΝΗΣΕΩΣ (ΤΕΥΧΟΣ ΔΕΥΤΕΡΟ)

37777

UN Αριθμ.	Όνομα και περιγραφή	Κλάση	Κωδικός Ταξινόγησης	Ομάδα Συσκευασίας	Επικέτες	Ειδικές διατάξεις	Περιορισμένες και εξαιρούμενες ποσότητες	Συσκευασία			Φορητές δεξιμένες και εμπορευματοκείμενα μεταφορές χύμα		Κωδικός δεξιμένης	Δεξιμένες RID		Κατηγορία μεταφορές	Ειδικές διατάξεις μεταφορές			Επιλογικά δέματα	Αριθμ. Αναγνώρισης κινδύνου
								Οδηγίες συσκευασίας	Ειδικές διατάξεις συσκευασίας	Διατάξεις μικτής συσκευασίας	Οδηγίες	Ειδικές διατάξεις		4.1.4	4.1.10		4.2.5.2, 7.3.2	4.2.5.3	Κλάση		
	3.1.2	2.2	2.2	2.1.1.3	5.2.2	3.3	3.4.6/3.5.1.2	(8)	4.1.4	4.1.10	4.2.5.2, 7.3.2	4.2.5.3	4.3	4.3.5, 6.8.4	1.1.3.10	7.2.4	7.3.3	7.5.11	7.6	5.3.2.3	
(1)	(2)	(3a)	(3b)	(4)	(5)	(6)	(7a)	(7b)	(8a)	(8b)	(10)	(11)	(12)	(13)	(15)	(16)	(17)	(18)	(19)	(20)	
2817	ΥΔΡΟΦΟΡΙΟΥΧΟ ΑΜΜΩΝΙΟ ΔΙΑΛΥΜΑ	8	CT1	II	8+6.1		1 L	E2	P001 IBC02	MP15	T8	TP2	L4DH	TU14 TE17 TE21 TT4	2			CW13 CW28	CE6	86	
2817	ΥΔΡΟΦΟΡΙΟΥΧΟ ΑΜΜΩΝΙΟ ΔΙΑΛΥΜΑ	8	CT1	III	8+6.1		5 L	E1	P001 IBC03 R001	MP19	T4	TP1	L4DH	TU14 TE21	3	W12		CW13 CW28	CE8	86	
2818	ΠΟΛΥΒΕΙΟΥΧΟ ΑΜΜΩΝΙΟ ΔΙΑΛΥΜΑ	8	CT1	II	8+6.1		1 L	E2	P001 IBC02	MP15	T7	TP2	L4BN		2			CW13 CW28	CE6	86	
2818	ΠΟΛΥΒΕΙΟΥΧΟ ΑΜΜΩΝΙΟ ΔΙΑΛΥΜΑ	8	CT1	III	8+6.1		5 L	E1	P001 IBC03 R001	MP19	T4	TP1	L4BN		3	W12		CW13 CW28	CE8	86	
2819	ΘΕΙΝΟΣ ΦΩΣΦΟΡΙΚΟΣ ΑΜΥΛΑΞΤΕΡΑΣ	8	C3	III	8		5 L	E1	P001 IBC03 LP01 R001	MP19	T4	TP1	L4BN		3	W12			CE8	80	
2820	ΒΟΥΤΥΡΙΚΟ ΟΞΥ	8	C3	III	8		5 L	E1	P001 IBC03 LP01 R001	MP19	T4	TP1	L4BN		3	W12			CE8	80	
2821	ΦΑΙΝΟΛΗ ΔΙΑΛΥΜΑ	6.1	T1	II	6.1		100 ml	E4	P001 IBC02	MP15	T7	TP2	L4BH	TU15	2			CW13 CW28 CW31	CE5	60	
2821	ΦΑΙΝΟΛΗ ΔΙΑΛΥΜΑ	6.1	T1	III	6.1		5 L	E1	P001 IBC03 LP01 R001	MP19	T4	TP1	L4BH	TU15	2	W12		CW13 CW28 CW31	CE8	60	

37778

ΕΦΗΜΕΡΙΣ ΤΗΣ ΚΥΒΕΡΝΗΣΕΩΣ (ΤΕΥΧΟΣ ΔΕΥΤΕΡΟ)

UN Αριθμ.	Όνομα και περιγραφή	Κλάση	Κωδικός Ταξινό-μησης	Ομάδα Συσκευ-ασίας	Επικείες	Ειδικές διατά-ξεις	Περιορισμένες κατεφαρμογμένες ποσότητες	Συσκευασία				Φορητές δεξαμενές και εμπορευματο-κείμετα μεταφο-ρές χύμα		Δεξαμενές RID			Κατηγορία μεταφο-ράς	Ειδικές διατάξεις μεταφοράς			Επείγοντα δέματα	Αριθμ. Αναγνωρί-σσης κινδύνου
								Οδηγίες συσκευασίας	Ειδικές διατάξεις συσκευασίας	Διατάξεις μίας συσκευασίας	Οδηγίες	Ειδικές διατάξεις	Κωδικός δεξαμενής	Κωδικός δεξαμενής	Κόλλα	Χύμα		Φόρτωση, εκφόρτωση και χειρισμός	(16)	(17)		
(1)	3.1.2	2.2	2.2	2.1.1.3	5.2.2	3.3	3.4.6/3.5.1.2	(8)	4.1.4	4.1.4	4.1.10	4.2.5.2, 7.3.2	4.2.5.3	4.3	4.3.5, 6.8.4	1.1.3.10	7.2.4	7.3.3	7.5.11	7.6	5.3.2.3	
2822	2-ΧΛΟΡΟΠΥΡΙΔΙΝΗ	(3a)	(3b)	(4)	(5)	(6)	(7a)	(7b)	(8)	(9a)	(9b)	(10)	(11)	(12)	(13)	(15)	(16)	(17)	(18)	(19)	(20)	
		6.1	T1	II	6.1	100 ml	E4	P001 IBC02		MP15	T7	TP2	L4BH	TU15	2				CW13 CW28 CW31	CE5	60	
2823	ΚΡΟΤΟΝΙΚΟ ΟΞΥ, ΣΤΕΡΕΟ	8	C4	III	8	5 kg	E1	P002 IBC08 LP02 R001	B3	MP10	T1	TP33	SGAV L4BN		3	VW9				CE11	80	
2826	ΧΛΟΡΟΕΙΔΙΟΜΥΡΜΗΚΙΚΟΣ ΔΙΟΥΛΕΣΤΕΡΑΣ	8	CF1	II	8+3	0	E2	P001		MP15	T7	TP2	L4BN		2					CE6	83	
2829	ΚΑΠΡΟΝΙΚΟ ΟΞΥ	8	C3	III	8	5 L	E1	P001 IBC03 LP01 R001		MP19	T4	TP1	L4BN		3	W12				CE8	80	
2830	ΣΤΔΗΡΟΠΥΡΙΤΙΚΟ ΛΙΘΙΟ	4.3	W2	II	4.3	500 g	E2	P410 IBC07		MP14	T3	TP33	SGAN		2	W1			CW23	CE10	423	
2831	1,1,1-ΤΡΙΧΛΟΡΟΑΙΘΑΝΙΟ	6.1	T1	III	6.1	5 L	E1	P001 IBC03 LP01 R001		MP19	T4	TP1	L4BH	TU15	2	W12			CW13 CW28 CW31	CE8	60	
2834	ΟΞΙΝΟΣ ΦΩΣΦΟΡΟΣ	8	C2	III	8	5 kg	E1	P002 IBC08 LP02 R001	B3	MP10	T1	TP33	SGAV		3	W19				CE11	80	
2835	ΥΔΡΙΔΙΟ ΤΟΥ ΝΑΤΡΑΡΙΛΙΟΥ	4.3	W2	II	4.3	500 g	E2	P410 IBC04		MP14	T3	TP33	SGAN		2	W1			CW23	CE10	423	
2837	ΔΙΘΕΙΚΑ-ΑΛΑΤΑ, ΥΔΑΤΙΚΟ ΔΙΑΛΥΜΑ	8	C1	II	8	1 L	E2	P001 IBC02		MP15	T7	TP2	L4BN		2					CE6	80	

UN Αριθμ.	Όνομα και περιγραφή	Κλάση	Κωδικός Τυποποίησης	Ομάδα Συσκευασίας	Επικέτες	Ειδικές διατάξεις	Περιορισμένες και εξαιρούμενες ποσότητες	Συσκευασία			Φορητές δεξαμενές και εμπορευματοκιβώτια μεταφοράς χύμα	Δεξαμενές RID		Κατηγορία μεταφοράς	Ειδικές διατάξεις μεταφοράς			Επιπλέοντα δέματα	Αριθμ. Ανεπιθύμητων κινδύνου
								Οδηγίες συσκευασίας	Ειδικές διατάξεις συσκευασίας	Διατάξεις μερικής επικελευσής		Οδηγίες Ειδικές διατάξεις	Κωδικός δεξαμενής		Κλάση	Χύμα	Φόρτωση, εκφόρτωση και χειρισμός		
	3.1.2	2.2	2.2	2.1.1.3	5.2.2	3.3	3.4.6/3.5.1.2	4.1.4	4.1.4	4.1.10	4.2.5.2, 7.3.2	4.2.5.3	4.3	1.1.3.10	7.2.4	7.3.3	7.5.11	7.6	5.3.2.3
(1)	(2)	(3a)	(3b)	(4)	(5)	(6)	(7a)	(8)	(8a)	(8b)	(10)	(11)	(12)	(13)	(16)	(17)	(18)	(19)	(20)
2837	ΔΙΩΕΙΙΚΑ ΑΛΑΤΑ, ΥΔΑΤΙΚΟ ΔΙΑΛΥΜΑ	8	C1	III	8		5 L	P001 IBC03 LP01 R001	MP19	MP19	T4	TP1	L4BN		W12			CEB	80
2838	ΒΟΥΤΥΡΙΚΟΣ ΒΗΝΥΛΕΣΤΕΡΑΣ, ΣΤΑΘΕΡΟΠΟΙΗΜΕΝΟΣ	3	F1	II	3		1 L	P001 IBC02 R001	MP19	MP19	T4	TP1	LGBF					CE7	339
2839	ΑΛΔΟΛΗ	6.1	T1	II	6.1		100 ml	P001 IBC02	MP15	MP15	T7	TP2	L4BH	TU15				CE5	60
2840	ΒΟΥΤΥΡΑΛΔΟΞΙΜΗ	3	F1	III	3		5 L	P001 IBC03 LP01 R001	MP19	MP19	T2	TP1	LGBF		W12			CE4	30
2841	ΔΙ-Ν-ΑΜΥΛΑΜΙΝΗ	3	FT1	III	3+6.1		5 L	P001 IBC03 R001	MP19	MP19	T4	TP1	L4BH	TU15	W12			CE4	36
2842	ΝΙΤΡΟΙΘΑΝΙΟ	3	F1	III	3		5 L	P001 IBC03 LP01 R001	MP19	MP19	T2	TP1	LGBF		W12			CE4	30
2844	ΑΣΒΕΣΤΟΜΑΓΝΗΣΙΟΥΧΟ ΠΥΡΙΤΙΟ	4.3	W2	III	4.3		1 kg	P410 IBC08 R001	MP14	MP14	T1	TP33	SGAN		W1	VW5 VW7	W23	CE11	423

37780

ΕΦΗΜΕΡΙΣ ΤΗΣ ΚΥΒΕΡΝΗΣΕΩΣ (ΤΕΥΧΟΣ ΔΕΥΤΕΡΟ)

UN Αριθμ.	Όνομα και περιγραφή	Κλάση	Κωδικός Τυπών-Συσκευασίας	Ομάδα Συσκευασίας	Επίκετες	Ειδικές διατάξεις	Περιορισμένες και εξαιρετικές ποσότητες	Συσκευασία				Φορητές δεξαμενές και εμπορευματοκιβώτια μεταφοράς χύμα		Δεξαμενές RID			Κατηγορία μεταφοράς	Ειδικές διατάξεις μεταφοράς			Επιλογικά δέματα	Αριθμ. Αναγνώρισης κινδύνου
								Οδινίες συσκευασίας	Ειδικές διατάξεις συσκευασίας	Διατάξεις μικτής συσκευασίας	Οδινίες	Ειδικές διατάξεις	Κωδικός δεξαμενής	Ειδικές διατάξεις	Κόλλα	Χύμα		Φόρτωση, εκφόρτωση και χειρισμός	(16)	(17)		
(1)	3.1.2	2.2	2.2	2.1.1.3	5.2.2	3.3	3.4.6/3.5.1.2	(8)	4.1.4	4.1.4	4.2.5.2, 7.3.2	4.3	4.3.5, 6.8.4	1.1.3.10	7.2.4	7.3.3	7.5.11	7.6	5.3.2.3			
2845	(2)	(38)	(3b)	(4)	(5)	(6)	(7a)	(8)	(9a)	(9b)	(10)	(11)	(12)	(13)	(16)	(17)	(18)	(19)	(20)			
2845	ΠΥΡΟΦΟΡΑ ΥΓΡΑ, ΟΡΓΑΝΙΚΑ, Ε.Α.Ο.	4.2	S1	I	4.2	274	0	P400	MP2	MP2	T22	TP2	L21DH	TU14	W1				333			
2846	ΠΥΡΟΦΟΡΑ ΣΤΕΡΕΑ, ΟΡΓΑΝΙΚΑ, Ε.Α.Ο.	4.2	S2	I	4.2	274	0	P404	MP13	MP13					0	W1			43			
2849	3-ΧΛΩΡΟΠΡΟΠΙΛΟΝΗ-1	6.1	T1	III	6.1		5 L	P001 IBC03 LP01 R001	MP19	MP19	T4	TP1	L4BH	TU15	W12		CW13 CW28 CW31	CE8	60			
2850	ΤΕΤΡΑΜΕΡΕΣ ΠΡΟΠΥΛΕΝΟ	3	F1	III	3		5 L	P001 IBC03 LP01 R001	MP19	MP19	T2	TP1	LGBF		3	W12		CE4	30			
2851	ΤΡΙΦΩΡΟΥΧΟ ΒΟΡΙΟ, ΔΙΕΝΥΔΑΤΩΜΕΝΟ	8	C1	II	8		1 L	P001 IBC02	MP15	MP15	T7	TP2	L4BN		2			CE6	80			
2852	ΔΙΠΙΚΡΥΛΟΣΟΥΛΦΥΔΙΟ, ΝΩΠΟ με όχι λιγότερο από 10% νερό, κατά βάρος	4.1	D	I	4.1	545	0	P406	PP24	MP2					1	W1			40			
2853	ΦΩΦΟΡΟΥΡΤΙΚΟ ΜΑΓΝΗΣΙΟ	6.1	T5	III	6.1		5 kg	P002 IBC08 LP02 R001	MP10	MP10	T1	TP33	SGAH L4BH	TU15	WV9		CW13 CW28 CW31	CE11	60			
2854	ΦΩΦΟΡΟΥΡΤΙΚΟ ΑΜΜΟΝΙΟ	6.1	T5	III	6.1		5 kg	P002 IBC08 LP02 R001	MP10	MP10	T1	TP33	SGAH L4BH	TU15	WV9		CW13 CW28 CW31	CE11	60			

ΕΦΗΜΕΡΙΣ ΤΗΣ ΚΥΒΕΡΝΗΣΕΩΣ (ΤΕΥΧΟΣ ΔΕΥΤΕΡΟ)

37781

UN Αριθμ.	Όνομα και περιγραφή	Κλάση	Κωδικός Τυποποίησης	Ομάδα Συσκευασίας	Ετικέτες	Ειδικές διατάξεις	Περιορισμένες και εξαιρεμένες ποσότητες	Συσκευασία			Φορητές δεξαμενές και εμπορευματοκιβώτια μεταφοράς χύμα		Δεξαμενές RID			Κατηγορία μεταφοράς	Ειδικές διατάξεις μεταφοράς			Επιπλέον Δείγματα	Αριθμ. Αναγνώρισης κινδύνου
								Οδηγίες συσκευασίας	Ειδικές διατάξεις συσκευασίας	Διατάξεις μητέρας ενσωμάτωσης	Οδηγίες	Ειδικές διατάξεις	Κωδικός δεξαμενής	Ειδικές διατάξεις	Κώδικας		Χύμα	Φόρτωση, εκφόρτωση και χειρισμός	(15)		
	3.1.2	2.2	2.2	2.1.1.3	5.2.2	3.3	3.4.6/3.5.1.2	(8)	4.1.4	4.1.10	4.2.5.2, 7.3.2	4.3	4.3.5, 6.6.4	1.1.3.10	7.2.4	7.3.3	7.5.11	7.6	5.3.2.3		
(1)	(2)	(3a)	(3b)	(4)	(5)	(6)	(7a)	(8)	(8a)	(9b)	(10)	(11)	(12)	(13)	(16)	(17)	(18)	(19)	(20)		
2855	ΦΘΟΡΟΠΥΡΙΤΙΚΟΣ ΨΕΥΔΑΡΓΥΡΟΣ	6.1	T5	III	6.1		5 kg	P002 IBC08 LP02 R001	B3	MP10	T1	TP33	SGAH L4BH	TU15	VW9	CW13 CW28 CW31	CE11	60			
2856	ΦΘΟΡΟΠΥΡΙΤΙΚΑ ΑΛΑΤΑ, Ε.Α.Ο.	6.1	T5	III	6.1	274	5 kg	P002 IBC08 LP02 R001	B3	MP10	T1	TP33	SGAH L4BH	TU15	VW9	CW13 CW28 CW31	CE11	60			
2857	ΨΥΚΤΙΚΕΣ ΜΗΧΑΝΕΣ, που περιέχουν μη-εμφυλάκτα, μη-τοξικά αέρια ή διαλύματα αμμωνίας (UN 2672)	2	6A		2.2	119	0	P003	PP32	MP9						CW9	CE2	20			
2858	ΖΙΡΚΟΝΙΟ, ΞΗΡΟ, σπerryμένο σύστημα, φύλλα φινιρισμένου μεταλλού, φύλλα (πιο λεπτή 254 μικρά αλλά όχι πιο λεπτή από 18 μικρά)	4.1	F3	III	4.1	546	5 kg	P002 LP02 R001		MP11					W1	VW1	CE11	40			
2859	ΜΕΤΑΒΑΝΑΛΙΚΟ ΑΜΜΟΝΙΟ	6.1	T5	II	6.1		500 g	P002 IBC08	B4	MP10	T3	TP33	SGAH	TU15	W11	CW13 CW28 CW31	CE9	60			
2861	ΠΟΛΥΒΑΝΑΛΙΚΟ ΑΜΜΟΝΙΟ	6.1	T5	II	6.1		500 g	P002 IBC08	B4	MP10	T3	TP33	SGAH	TU15	W11	CW13 CW28 CW31	CE9	60			
2862	ΠΕΝΤΟΞΕΙΔΙΟ ΤΟΥ ΒΑΝΑΔΙΟΥ, μορφή χυφής (φύλη)	6.1	T5	III	6.1	600	5 kg	P002 IBC08 LP02 R001	B3	MP10	T1	TP33	SGAH	TU15	VW9	CW13 CW28 CW31	CE11	60			
2863	ΒΑΝΑΔΙΚΟ ΝΑΤΡΑΜΜΟΝΙΟ	6.1	T5	II	6.1		500 g	P002 IBC08	B4	MP10	T3	TP33	SGAH	TU15	W11	CW13 CW28 CW31	CE9	60			

37782

ΕΦΗΜΕΡΙΣ ΤΗΣ ΚΥΒΕΡΝΗΣΕΩΣ (ΤΕΥΧΟΣ ΔΕΥΤΕΡΟ)

UN Αριθμ.	Όνομα και περιγραφή	Κλάση	Κωδικός Τεχνολογικής Συσκευής	Ομάδα Συσκευής	Επικείες	Ειδικές διατάξεις	Παραρτηματικές και εξαρτούμενες ποσότητες	Συσκευασία			Φορητές δεξαμενές και εμπλατισιμόβιολια μεταφορές χύμα	Δεξαμενές RID		Κατηγορία μεταφορής	Ειδικές διατάξεις μεταφορής			Επιπλέον δέματα	Αριθμ. Αναγνώρισης κινδύνου
								Οδηγίες συσκευασίας	Ειδικές διατάξεις συσκευασίας	Διατάξεις μικτής συσκευασίας		Οδηγίες	Ειδικές διατάξεις		Κωδικός δεξαμενής	Κόδια	Χύμα		
	3.1.2	2.2	2.1.1.3	5.2.2	3.3	3.4.6/3.5.1.2		4.1.4	4.1.4	4.1.10	4.2.5.2, 7.3.2	4.2.5.3	4.3	1.1.3.1c	7.2.4	7.3.3	7.5.11	7.6	5.3.2.3
(1)		(3a)	(3b)	(4)	(5)	(6)	(7a)	(8)	(9a)	(9b)	(10)	(11)	(12)	(15)	(16)	(17)	(18)	(19)	(20)
2864	ΜΕΤΑΒΑΝΑΔΙΚΟ ΚΑΛΙΟ	6.1	T5	II	6.1		500 g	P002 IBC08	B4	MP10	T3	TP33	SGAH	W11				CE9	60
2865	ΘΕΙΙΚΗ ΥΔΡΟΞΥΛΑΜΙΝΗ	8	C2	III	8		5 kg	P002 IBC08 LP02 R001	B3	MP10	T1	TP33	SGAV	3	VW9			CE11	80
2869	ΤΡΙΧΛΩΡΙΟΥΧΟ ΤΙΤΑΝΙΟ, ΜΕΙΓΜΑ	8	C2	II	8		1 kg	P002 IBC08	B4	MP10	T3	TP33	SGAN	2	W11			CE10	80
2869	ΤΡΙΧΛΩΡΙΟΥΧΟ ΤΙΤΑΝΙΟ, ΜΕΙΓΜΑ	8	C2	III	8		5 kg	P002 IBC08 LP02 R001	B3	MP10	T1	TP33	SGAV	3	VW9			CE11	80
2870	ΒΟΡΙΟΥΔΑΡΙΔΙΟ ΤΟΥ ΑΛΟΥΜΙΝΙΟΥ	4.2	SW	I	4.2+4.3		0	P400		MP2	T21	TP7 TP33	L21DH	0	W1			X333	
2870	ΒΟΡΙΟΥΔΑΡΙΔΙΟ ΤΟΥ ΑΛΟΥΜΙΝΙΟΥ ΣΕ ΣΥΣΚΕΥΕΣ	4.2	SW	I	4.2+4.3		0	P002	PP13	MP2				0	W1			X333	
2871	ΑΝΤΙΜΟΝΙΟ ΣΕ ΣΚΟΝΗ	6.1	T5	III	6.1		5 kg	P002 IBC08 LP02 R001	B3	MP10	T1	TP33	SGAH L4BH	2	VW9			CE11	60

UN Αριθμ.	Όνομα και περιγραφή	Κλάση	Κωδικός Τεχνολογίας	Ομάδα Συσκευασίας	Επικίνδυνες	Ειδικές διατάξεις	Περιορισμένες και εξαιρούμενες ποσότητες	Συσκευασία			Φορητές δεξαμενές και εμπορευματοκιβώτια μεταφορές χύμα		Κατηγορία μεταφορές	Ειδικές διατάξεις μεταφορές			Επικίνδυνα δέματα	Αριθμ. Ανανέωσης κινδύνου		
								Οδηγίες συσκευασίας	Ειδικές διατάξεις συσκευασίας	Διατάξεις μικτής συσκευασίας	Οδηγίες	Ειδικές διατάξεις		Κωδικός δεξαμενής	Κωδικός	Χύμα			Φόρτωση, εκφόρτωση και χειρισμός	
	3.1.2	2.2	2.2	2.1.1.3	5.2.2	3.3	3.4.6/3.5.1.2	(8)	4.1.4	4.1.10	4.2.5.2, 7.3.2	4.2.5.3	4.3	4.3.5, 6.8.4	1.1.3.10	7.2.4	7.3.3	7.5.11	7.6	5.3.2.3
(1)	(2)	(3a)	(3b)	(4)	(5)	(6)	(7a)	(7b)	(8)	(9a)	(10)	(11)	(12)	(13)	(15)	(16)	(17)	(18)	(19)	(20)
2872	ΔΙΒΡΟΜΟΧΛΟΡΟΠΡΟΤΑΝΙΑ	6.1	T1	II	6.1		100 ml	E4	P001 IBC02	MP15	T7	TP2	L4BH	TU15	2			CW13 CW28 CW31	CE5	60
2872	ΔΙΒΡΟΜΟΧΛΟΡΟΠΡΟΤΑΝΙΑ	6.1	T1	III	6.1		5 L	E1	P001 IBC03 LP01 R001	MP19	T4	TP1	L4BH	TU15	2	W12		CW13 CW28 CW31	CE8	60
2873	ΔΙΒΟΥΤΥΛΑΜΙΝΟΑΙΘΑΝΟΛΗ	6.1	T1	III	6.1		5 L	E1	P001 IBC03 LP01 R001	MP19	T4	TP1	L4BH	TU15	2	W12		CW13 CW28 CW31	CE8	60
2874	ΦΟΥΦΟΥΡΥΛΛΙΚΟΛΗ	6.1	T1	III	6.1		5 L	E1	P001 IBC03 LP01 R001	MP19	T4	TP1	L4BH	TU15	2	W12		CW13 CW28 CW31	CE8	60
2875	ΕΞΑΛΔΡΟΦΑΙΝΟ	6.1	T2	III	6.1		5 kg	E1	P002 IBC08 LP02 R001	MP10	T1	TP33	SGAH L4BH	TU15	2	VW9		CW13 CW28 CW31	CE11	60
2876	ΡΕΖΟΡΚΙΝΗ	6.1	T2	III	6.1		5 kg	E1	P002 IBC08 LP02 R001	MP10	T1	TP33	SGAH L4BH	TU15	2	VW9		CW13 CW28 CW31	CE11	60
2878	ΣΠΙΓΓΩΔΕΣ ΤΙΤΑΝΙΟ, ΣΕ ΜΟΡΦΗ ΣΚΟΝΗΣ ή ΚΟΚΚΙΝ	4.1	F3	III	4.1		5 kg	E1	P002 IBC08 LP02 R001	MP11	T1	TP33	SGAV		3	W1	VW1		CE11	40

LIN Αριθμ.	Όνομα και περιγραφή	Κλάση	Κωδικός Τυπών-Μετρήσεως	Ομάδα Συσκευ-σάσεως	Επικείες	Ειδικές διαστάσεις	Παραρτημένες και εξαρτούμενες ποσότητες	Συσκευασία			Φορητές δεξαμενές και αυτοεπιτακτο-κρίβια μετρω-ράς χύμα	Δεξαμενές RID			Κατηγορία μεταφο-ράς	Ειδικές διατάξεις μεταφοράς			Επιπλέον δέματα	Αριθμ. Αναγνώρι-σής κινδύνου
								Οδηγίες συσκευασίας	Ειδικές διατάξεις συσκευασίας	Διατάξεις μικτής συσκευασίας		Οδηγίες Οδηγίες	Κωδικός δεξαμενής	Ειδικές διατάξεις		Κόδια	Χύμα	Φόρτωση, εκφόρτωση και χειρισμός		
(1)	3.1.2	2.2	2.2	2.1.1.3	5.2.2	3.3	3.4.6/3.5.1.2	4.1.4	4.1.4	4.1.10	4.2.5.2, 7.3.2	4.2.5.3	4.3	4.3.5, 6.8.4	1.1.3.1α)	7.2.4	7.3.3	7.5.11	7.6	5.3.2.3
2879	ΟΞΥΧΛΟΡΙΟΧΩ ΣΕΛΗΝΙΟ	(3a)	(3b)	(4)	(5)	(6)	(7a)	(8)	(9a)	(9b)	(10)	(11)	(12)	(13)	(15)	(16)	(17)	(18)	(19)	(20)
		8	CT1	I	8+6.1		0	P001		MP8, MP17	T10	TP2	L10BH	TU38, TE22	1					X886
2880	ΥΠΟΧΛΟΡΙΔΕΣ ΑΣΒΕΣΤΙΟ ΕΝΥΔΑΤΩΜΕΝΟ ή ΜΕΙΓΜΑ ΕΝΥΔΑΤΩΜΕΝΟΥ ΥΠΟΧΛΟΡΙΔΟΥΣ ΑΣΒΕΣΤΙΟΥ με όχι λιγότερο από 5.5% και όχι περισσότερο από 18% νερό	5.1	O2	II	5.1	314 322	1 kg	P002 IBC08	B4 B13	MP10			SGAN	TU3	2	W11			CE10	50
2880	ΥΠΟΧΛΟΡΙΔΕΣ ΑΣΒΕΣΤΙΟ ΕΝΥΔΑΤΩΜΕΝΟ ή ΜΕΙΓΜΑ ΕΝΥΔΑΤΩΜΕΝΟΥ ΥΠΟΧΛΟΡΙΔΟΥΣ ΑΣΒΕΣΤΙΟΥ με όχι λιγότερο από 5.5% και όχι περισσότερο από 18% νερό	5.1	O2	III	5.1	314	5 kg	P002 IBC08 R001	B4 B13	MP10			SGAV	TU3	3	VW8	CW24 CW35		CE11	50
2881	ΚΑΤΑΛΥΤΗΣ ΜΕΤΑΛΛΟΥ, ΞΗΡΟΣ	4.2	S4	I	4.2	274	0	P404		MP13	T21	TP7 TP33			0	W1				43
2881	ΚΑΤΑΛΥΤΗΣ ΜΕΤΑΛΛΟΥ, ΞΗΡΟΣ	4.2	S4	II	4.2	274	0	P410 IBC06		MP14	T3	TP33	SGAN		2	W1			CE10	40
2881	ΚΑΤΑΛΥΤΗΣ ΜΕΤΑΛΛΟΥ, ΞΗΡΟΣ	4.2	S4	III	4.2	274	0	P002 IBC08 LP02 R001	B3	MP14	T1	TP33	SGAN		3	W1	VW4		CE11	40
2900	ΜΟΛΥΒΔΑΤΙΚΕΣ ΥΛΕΣ, ΜΕ ΕΠΙΔΡΑΣΗ ΜΟΝΟ ΣΤΑ ΖΩΑ	6.2	I2		6.2	318	0	P620		MP5					0	W9			CE14	606
2900	ΜΟΛΥΒΔΑΤΙΚΕΣ ΥΛΕΣ, ΜΕ ΕΠΙΔΡΑΣΗ ΜΟΝΟ ΣΤΑ ΖΩΑ, κατεψυγμένες σε υγρό αέριο	6.2	I2		6.2+2.2	318	0	P620		MP5					0	W9			CE14	606

ΕΦΗΜΕΡΙΣ ΤΗΣ ΚΥΒΕΡΝΗΣΕΩΣ (ΤΕΥΧΟΣ ΔΕΥΤΕΡΟ)

37785

UN Αριθμ.	Όνομα και περιγραφή	Κλάση	Κωδικός Ταξινόμησης	Ομάδα Συσκευασίας	Επικέτες	Ειδικές διατάξεις	Περιορισμένες και εξαιρεμένες ποσότητες	Συσκευασία			Φορητές δεξμενές και εμπορευματοκείμενα μεταφορές χύμα		Κωδικός δεξμενής	Δεξμενές RID		Κατηγορία μεταφορές	Ειδικές διατάξεις μεταφορές			Επιπλέον δέματα	Αριθμ. Αναγνώρισης κινδύνου
								Οδηγίες συσκευασίας	Ειδικές διατάξεις συσκευασίας	Διατάξεις μικτής συσκευασίας	Οδηγίες	Ειδικές διατάξεις		Οδηγίες	Ειδικές διατάξεις		Κόλλα	Χύμα	Φόρτιση, εκφόρτιση και χειρισμός		
	3.1.2	2.2	2.2	2.1.1.3	5.2.2	3.3	3.4.6/3.5.1.2	4.1.4	4.1.4	4.1.10	4.2.5.2, 7.3.2	4.3	4.3.5, 6.8.4	1.1.3.10	7.2.4	7.3.3	7.5.11	7.6	5.3.2.3		
(1)	(2)	(3a)	(3b)	(4)	(5)	(6)	(7a)	(8)	(9a)	(9b)	(10)	(11)	(13)	(15)	(16)	(17)	(18)	(19)	(20)		
2900	ΜΟΛΥΒΔΑΤΙΚΗ ΟΥΣΙΑ, ΠΟΥ ΠΡΟΣΒΑΛΕΙ ΜΟΝΟ ΖΩΑ (ΖΩΙΚΟ ΥΛΙΚΟ ΜΟΝΟ)	6.2	12		6.2	318	0	P620		MP5	BK1 BK2			0	W9			CE14	606		
2901	ΒΡΟΜΙΟΥΧΟ ΝΑΪΤΡΙΟ	2	2ΤΟC		2.3+5.1+8 (+13)		0	P200		MP9	(M)	PXBH(M)	TU38 TE22 TE25 TM6	1			CW9 CW10 CW36		265		
2902	ΠΑΡΑΣΙΤΟΚΤΟΝΑ ΥΓΡΑ, ΤΟΞΙΚΑ, Ε.Α.Ο.	6.1	T6	I	6.1	274 648	0	P001		MP8 MP17	T14	L10CH	TU14 TU15 TU38 TE21 TE22	1			CW13 CW28 CW31	CE12	66		
2902	ΠΑΡΑΣΙΤΟΚΤΟΝΑ ΥΓΡΑ, ΤΟΞΙΚΑ, Ε.Α.Ο.	6.1	T6	II	6.1	274 648	100 ml	P001 IBC02		MP15	T11	L4BH	TU15	2			CW13 CW28 CW31	CE5 CE12	60		
2902	ΠΑΡΑΣΙΤΟΚΤΟΝΑ ΥΓΡΑ, ΤΟΞΙΚΑ, Ε.Α.Ο.	6.1	T6	III	6.1	274 648	5 L	P001 IBC03 LP01 R001		MP19	T7	L4BH	TU15	2	W12		CW13 CW28 CW31	CE8 CE12	60		
2903	ΠΑΡΑΣΙΤΟΚΤΟΝΑ ΥΓΡΑ, ΤΟΞΙΚΑ, ΕΥΦΛΕΚΤΑ, Ε.Α.Ο με σημείο αναφλέξης όχι χαμηλότερο από 23 °C	6.1	TF2	I	6.1+3	274	0	P001		MP8 MP17	T14	L10CH	TU14 TU15 TU38 TE21 TE22	1			CW13 CW28 CW31	CE12	663		
2903	ΠΑΡΑΣΙΤΟΚΤΟΝΑ ΥΓΡΑ, ΤΟΞΙΚΑ, ΕΥΦΛΕΚΤΑ, Ε.Α.Ο με σημείο αναφλέξης όχι χαμηλότερο από 23 °C	6.1	TF2	II	6.1+3	274	100 ml	P001 IBC02		MP15	T11	L4BH	TU15	2			CW13 CW28 CW31	CE5 CE12	63		

37786

ΕΦΗΜΕΡΙΣ ΤΗΣ ΚΥΒΕΡΝΗΣΕΩΣ (ΤΕΥΧΟΣ ΔΕΥΤΕΡΟ)

UN Αριθμ.	Όνομα και περιγραφή	Κλάση	Κωδικός Τεχνολογίας	Ομάδα Συσκευασίας	Επικέτες	Ειδικές διατάξεις	Περιορισμένες και εξαιρεσημένες ποσότητες	Συσκευασία			Δεξαμενές RID			Κατηγορία μεταφοράς	Ειδικές διατάξεις μεταφοράς			Επιπλέον δέματα	Αριθμ. Αναγνώρισης κινδύνου		
								Οδηγίες συσκευασίας	Ειδικές διατάξεις συσκευασίας	Διατάξεις μηχανικής ανθεκτικότητας	Οδηγίες	Οδηγίες διατάξεις	Κωδικός δεξαμενής		Ειδικές διατάξεις	Κόλα	Χίμια			Φόρτωση, εκφόρτωση και χειρισμός	
	3.1.2	2.2	2.2	2.1.1.3	5.2.2	3.3	3.4.6/3.5.1.2	(8)	4.1.4	4.1.4	4.1.10	4.2.5.2, 7.3.2	4.2.5.3	4.3	4.3.5, 6.8.4	1.1.3.10	7.2.4	7.3.3	7.5.11	7.6	5.3.2.3
(1)		(3a)	(3b)	(4)	(5)	(6)	(7a)	(7b)	(8)	(9a)	(9b)	(10)	(11)	(12)	(13)	(15)	(16)	(17)	(18)	(19)	(20)
2903	ΠΑΡΑΣΤΟΙΚΤΟΝΑ ΥΓΡΑ, ΤΟΞΙΚΑ, ΕΥΦΛΕΚΤΑ, Ε.Α.Ο με σημείο ανάφλεξης χαμηλότερο από 23 °C	6.1	TF2	III	6.1+3	274	5 L	E1	P001 IBC03 R001		MP19	T7	TP2	L4BH	TU15	2	W12		CW13 CW28 CW31	CE8 CE12	63
2904	ΧΛΟΡΟΦΑΙΝΟΛΙΚΑ ΑΛΑΤΑ, ΥΓΡΑ ή ΦΑΙΝΟΛΙΚΑ ΑΛΑΤΑ, ΥΓΡΑ	8	C9	III	8		5 L	E1	P001 IBC03 LP01 R001		MP19			L4BN		3	W12			CE8	80
2905	ΧΛΟΡΟΦΑΙΝΟΛΙΚΑ ΑΛΑΤΑ, ΣΤΕΡΕΑ ή ΦΑΙΝΟΛΙΚΑ ΑΛΑΤΑ, ΣΤΕΡΕΑ	8	C10	III	8		5 kg	E1	P002 IBC08 LP02 R001	B3	MP10	T1	TP33	SGAV L4BN		3	VW9			CE11	80
2907	ΣΟΣΟΡΒΙΔΙΟ ΔΙΝΤΡΙΚΟ ΜΙΓΜΑ με όχι λιγότερο από 60% λεπτόση, με κίνδη ή αβιο ή φθοροφωρικό περιεχόμενο του αερίσμου	4.1	D	II	4.1	127	0	E0	P406 IBC06	PP26 PB80 B12	MP2					2	W1			CE10	40
2908	ΡΑΔΙΟΕΡΓΑ ΥΛΙΚΑ, ΕΞΑΙΡΟΥΜΕΝΟ ΚΟΛΟ-ΚΕΝΗ ΣΥΣΚΕΥΑΣΙΑ	7				290	0	E0	Βλ.επ. 1.7	Βλ.επ. 4.1.9.1.3						4		CW33	CE15	70	
2909	ΡΑΔΙΟΕΡΓΑ ΥΛΙΚΑ, ΕΞΑΙΡΟΥΜΕΝΟ ΚΟΛΟ-ΕΙΔΗ ΚΑΤΑΣΚΕΥΑΣΜΕΝΑ ΑΠΟ ΦΥΣΙΚΟ ΟΥΡΑΝΙΟ ή ΕΞΑΝΤΛΗΜΕΝΟ ΟΥΡΑΝΙΟ ή ΦΥΣΙΚΟ ΘΟΡΙΟ	7				290	0	E0	Βλ.επ. 1.7	Βλ.επ. 4.1.9.1.3						4		CW33	CE15	70	
2910	ΡΑΔΙΟΕΡΓΑ ΥΛΙΚΑ, ΕΞΑΙΡΟΥΜΕΝΟ ΚΟΛΟ-ΠΕΡΙΟΡΙΣΜΕΝΗ ΠΟΣΟΤΗΤΑ ΥΛΙΚΟΥ	7				290 325	0	E0	Βλ.επ. 1.7	Βλ.επ. 4.1.9.1.3						4		CW33	CE15	70	
2911	ΡΑΔΙΟΕΡΓΑ ΥΛΙΚΑ, ΕΞΑΙΡΟΥΜΕΝΟ ΚΟΛΟ-ΟΡΓΑΝΑ ή ΕΙΔΗ	7				290	0	E0	Βλ.επ. 1.7	Βλ.επ. 4.1.9.1.3						4		CW33	CE15	70	

ΕΦΗΜΕΡΙΣ ΤΗΣ ΚΥΒΕΡΝΗΣΕΩΣ (ΤΕΥΧΟΣ ΔΕΥΤΕΡΟ)

37787

UN Αριθμ.	Όνομα και περιγραφή	Κλάση	Κωδικός Ταξινό-μησης	Ομάδα Συσκευ-σασίας	Επικέτες	Ειδικές διατά-ξεις	Περιορισμένες ποσότητες	Συσκευασία		Φορητές δεξίμενες και εμπορευματο-κείμενα μεταφο-ράς χύμα		Κωδικός δεξίμενης	Δείξιμενες RID	Κατηγορία μεταφο-ράς	Ειδικές διατάξεις μεταφοράς			Επιλογόντα δέματα	Αριθμ. Αναγνωρί-σης κινδύνου
								Οδηγίες συσκευασίας	Ειδικές διατάξεις συσκευασίας	Οδηγίες	Ειδικές διατάξεις				Κόλλα	Χύμα	Φόρτωση, εκφόρτωση και χειρισμός		
	3.1.2	2.2	2.2	2.1.1.3	5.2.2	3.3	3.4.6/3.5.1.2	4.1.4	4.1.4	4.2.5.2, 4.2.5.3, 7.3.2	4.3	4.3.5, 6.8.4	1.1.3.10	7.2.4	7.3.3	7.5.11	7.6	5.3.2.3	
(1)	(2)	(3a)	(3b)	(4)	(5)	(6)	(7a)	(8)	(9a)	(10)	(11)	(12)	(13)	(16)	(17)	(18)	(19)	(20)	
2912	ΡΑΔΙΟΕΝΕΡΓΑ ΥΛΙΚΑ, ΧΑΜΗΛΗΣ ΕΙΔΙΚΗΣ ΔΡΑΣΤΙΚΟΤΗΤΑΣ (LSA-I), μη σχάσιμα ή εξαρτούμενα σχάσιμα	7			7X	172 317 325	E0	Βλέπε 2.2.7 και 4.1.9	Βλέπε 4.1.9.1.3	T5	TP4	SZ.65AN(+) LZ.65CN(+)	TU98 T17 TM7	0	VW16	CW33	CE15	70	
2913	ΡΑΔΙΟΕΝΕΡΓΑ ΥΛΙΚΑ, ΕΠΙΘΑΝΕΙΑΣ ΜΟΛΥΣΜΕΝΑ ΑΝΤΙΚΕΙΜΕΝΑ (SCO-1 ή SCO-II), μη σχάσιμα ή εξαρτούμενα σχάσιμα	7			7X	172 317 325 336	E0	Βλέπε 2.2.7 και 4.1.9	Βλέπε 4.1.9.1.3					0	VW17	CW33	CE15	70	
2915	ΡΑΔΙΟΕΝΕΡΓΑ ΥΛΙΚΑ, ΣΥΣΚΕΥΑΣΙΑ ΤΥΠΟΥ Α, μη-επιθετική σύνθεση, μη σχάσιμα ή εξαρτούμενα σχάσιμα	7			7X	172 317 325	E0	Βλέπε 2.2.7 και 4.1.9	Βλέπε 4.1.9.1.3					0		CW33	CE15	70	
2916	ΡΑΔΙΟΕΝΕΡΓΑ ΥΛΙΚΑ, ΣΥΣΚΕΥΑΣΙΑ ΤΥΠΟΥ Β(Ι), μη σχάσιμα ή εξαρτούμενα σχάσιμα	7			7X	172 317 325 337	E0	Βλέπε 2.2.7 και 4.1.9	Βλέπε 4.1.9.1.3					0		CW33	CE15	70	
2917	ΡΑΔΙΟΕΝΕΡΓΑ ΥΛΙΚΑ, ΣΥΣΚΕΥΑΣΙΑ ΤΥΠΟΥ Β(ΙΙ), μη σχάσιμα ή εξαρτούμενα σχάσιμα	7			7X	172 317 325 337	E0	Βλέπε 2.2.7 και 4.1.9	Βλέπε 4.1.9.1.3					0		CW33	CE15	70	
2919	ΡΑΔΙΟΕΝΕΡΓΑ ΥΛΙΚΑ, ΜΕΤΑΦΕΡΟΜΕΝΑ ΥΠΟ ΕΙΔΙΚΗ ΔΙΕΧΘΕΤΗΤΗ μη σχάσιμα ή εξαρτούμενα σχάσιμα	7			7X	172 317 325	E0	Βλέπε 2.2.7 και 4.1.9	Βλέπε 4.1.9.1.3					0		CW33	CE15	70	
2920	ΔΙΑΒΡΩΤΙΚΑ ΥΓΡΑ, ΕΥΦΛΕΚΤΑ, Ε.Α.Ο.	8	CF1	I	8+3	274	E0	P001	MP8 MP17	T14	TP2 TP27	L10BH	TU98 TE22	1				883	
2920	ΔΙΑΒΡΩΤΙΚΑ ΥΓΡΑ, ΕΥΦΛΕΚΤΑ, Ε.Α.Ο.	8	CF1	II	8+3	274	E2	P001 IBC02	MP15	T11	TP2 TP27	L4BN		2			CE6	83	
2921	ΔΙΑΒΡΩΤΙΚΑ ΣΤΕΡΕΑ, ΕΥΦΛΕΚΤΑ, Ε.Α.Ο.	8	CF2	I	8+4.1	274	E0	P002 IBC05	MP18	T6	TP33	S10AN L10BH	TU98 TE22	1	W10			884	

UN Αριθμ.	Όνομα και περιγραφή	Κλάση	Καθίστα Τεχνολογική Συστήματα	Ομάδα	Επικείτ	Ειδικές διατάξεις	Παραρτηματικές και εξαρτημένες ποσότητες	Συσκευασία			Φορητές δεξαμενές και αυτοματισμοί μεταφοράς χύμα		Δεξαμενές RID			Κατηγορία μεταφοράς	Ειδικές διατάξεις μεταφοράς			Επίπεδα δομήματα	Αριθμ Ανανώθη της κινδύνου	
								Οδηγίες συσκευασίας	Ειδικές διατάξεις συσκευασίας	Διατάξεις μικτής συσκευασίας	Οδηγίες	Ειδικές διατάξεις	Κωδικός δεξαμενής	Ειδικές διατάξεις	Κόδια		Χύμα	Φόρτωση, εκφόρτωση και χειρισμός	(19)			(20)
(1)	3.1.2	2.2	2.1.1.3	5.2.2	3.3	3.4.6/3.5.1.2	(7a)	(7b)	(8)	4.1.4	4.1.4	4.1.10	4.2.5.2, 7.3.2	4.2.5.3	4.3	4.3.5, 6.8.4	1.1.3.1(a)	7.2.4	7.3.3	7.5.11	7.6	5.3.2.3
2921	ΔΙΑΒΡΩΤΙΚΑ ΣΤΕΡΕΑ, ΕΥΦΛΕΚΤΑ, Ε.Α.Ο.	(3b)	(4)	8+4.1	(6)	274	1 kg	E2	(9)	P002 IBC08	B4	MP10	T3	TP33	SGAN L4BN	(13)	(15)	W11	(17)	(18)	CE10	84
2922	ΔΙΑΒΡΩΤΙΚΑ ΥΓΡΑ, ΤΟΞΙΚΑ, Ε.Α.Ο.	CT1	I	8+6.1	274	0	E0	P001	MP8 MP17			T14	TP2 TP27	L10BH	TU98 TE22	1				CW13 CW28		886
2923	ΔΙΑΒΡΩΤΙΚΑ ΥΓΡΑ, ΤΟΞΙΚΑ, Ε.Α.Ο.	CT1	II	8+6.1	274	1 L	E2	P001 IBC02	MP15			T7	TP2	L4BN		2				CW13 CW28		86
2924	ΔΙΑΒΡΩΤΙΚΑ ΥΓΡΑ, ΤΟΞΙΚΑ, Ε.Α.Ο.	CT1	III	8+6.1	274	5 L	E1	P001 IBC03 R001	MP19			T7	TP1 TP28	L4BN		3	W12			CW13 CW28		86
2925	ΔΙΑΒΡΩΤΙΚΑ ΣΤΕΡΕΑ, ΤΟΞΙΚΑ, Ε.Α.Ο.	CT2	I	8+6.1	274	0	E0	P002 IBC05	MP18			T6	TP33	SGAN L10BH	TU98 TE22	1		W10		CW13 CW28		886
2926	ΔΙΑΒΡΩΤΙΚΑ ΣΤΕΡΕΑ, ΤΟΞΙΚΑ, Ε.Α.Ο.	CT2	II	8+6.1	274	1 kg	E2	P002 IBC08	MP10	B4		T3	TP33	SGAN L4BN		2	W11			CW13 CW28		86
2927	ΔΙΑΒΡΩΤΙΚΑ ΣΤΕΡΕΑ, ΤΟΞΙΚΑ, Ε.Α.Ο.	CT2	III	8+6.1	274	5 kg	E1	P002 IBC08 R001	MP10	B3		T1	TP33	SGAV L4BN		3	VW9			CW13 CW28		86
2928	ΕΥΦΛΕΚΤΑ ΥΓΡΑ, ΔΙΑΒΡΩΤΙΚΑ, Ε.Α.Ο.	FC	I	3+8	274	0	E0	P001	MP7 MP17			T14	TP2	L10CH	TU14 TU98 TE21 TE22	1						338
2929	ΕΥΦΛΕΚΤΑ ΥΓΡΑ, ΔΙΑΒΡΩΤΙΚΑ, Ε.Α.Ο.	FC	II	3+8	274	1 L	E2	P001 IBC02	MP19			T11	TP2 TP27	L4BH		2						338
2930	ΕΥΦΛΕΚΤΑ ΥΓΡΑ, ΔΙΑΒΡΩΤΙΚΑ, Ε.Α.Ο.	FC	III	3+8	274	5 L	E1	P001 IBC03 R001	MP19			T7	TP1 TP28	L4BN		3	W12					38
2931	ΕΥΦΛΕΚΤΑ ΣΤΕΡΕΑ, ΔΙΑΒΡΩΤΙΚΑ, ΟΡΓΑΝΙΚΑ, Ε.Α.Ο.	FC1	II	4.1+8	274	1 kg	E2	P002 IBC06	MP10			T3	TP33	SGAN		2	W1					48

ΕΦΗΜΕΡΙΣ ΤΗΣ ΚΥΒΕΡΝΗΣΕΩΣ (ΤΕΥΧΟΣ ΔΕΥΤΕΡΟ)

37789

UN Αριθμ.	Όνομα και περιγραφή	Κλάση	Κωδικός Τυποποίησης	Ομάδα Συσσκευασίας	Επικέτες	Ειδικές διατάξεις	Περιορισμένες και εξαιρεμένες ποσότητες	Συσσκευασία			Φορητές δεξαμενές και εμπορευματοκιβώτια μεταφορές χύμα	Δεξιμενές RID		Κατηγορία μεταφορές	Ειδικές διατάξεις μεταφορές			Επιπλέοντα δέματα	Αριθμ. Αναγνώρισης κινώου
								Οδηγίες συσκευασίας	Ειδικές διατάξεις συσκευασίας	Διατάξεις μικτής συσκευασίας		Οδηγίες	Ειδικές διατάξεις		Κωδικός δεξιμενής	Κλάση	Χύμα		
	3.1.2	2.2	2.1.1.3		5.2.2	3.3	3.4.6.3.5.1.2	4.1.4	4.1.4	4.1.10	4.2.5.2, 7.3.2	4.2.5.3	4.3	1.1.3.16	7.2.4	7.3.3	7.5.11	7.6	5.3.2.3
(1)	(2)	(3b)	(4)		(5)	(6)	(7b)	(8)	(9a)	(9b)	(10)	(11)	(12)	(13)	(16)	(17)	(18)	(19)	(20)
2925	ΕΥΦΛΕΚΤΑ ΣΤΕΡΕΑ, ΔΙΑΒΡΩΤΙΚΑ, ΟΡΓΑΝΙΚΑ, Ε.Α.Ο.	4.1	FC1	III	4.1+8	274	5 kg	P002 IBC06 R001		MP10	T1	TP33	SGAN	3	W1			CE11	48
2926	ΕΥΦΛΕΚΤΑ ΣΤΕΡΕΑ, ΤΟΞΙΚΑ, ΟΡΓΑΝΙΚΑ, Ε.Α.Ο.	4.1	FT1	II	4.1+6.1	274	1 kg	P002 IBC06		MP10	T3	TP33	SGAN	2	W1			CE10	46
2926	ΕΥΦΛΕΚΤΑ ΣΤΕΡΕΑ, ΤΟΞΙΚΑ, ΟΡΓΑΝΙΚΑ, Ε.Α.Ο.	4.1	FT1	III	4.1+6.1	274	5 kg	P002 IBC06 R001		MP10	T1	TP33	SGAN	3	W1			CE11	46
2927	ΤΟΞΙΚΑ ΥΓΡΑ, ΔΙΑΒΡΩΤΙΚΑ, ΟΡΓΑΝΙΚΑ, Ε.Α.Ο.	6.1	TC1	I	6.1+8	274 315	0	P001		MP8 MP17	T14	TP2 TP27	L10CH	1					668
2927	ΤΟΞΙΚΑ ΥΓΡΑ, ΔΙΑΒΡΩΤΙΚΑ, ΟΡΓΑΝΙΚΑ, Ε.Α.Ο.	6.1	TC1	II	6.1+8	274	100 ml	P001 IBC02		MP15	T11	TP2 TP27	L4BH	2				CE5	68
2928	ΤΟΞΙΚΑ ΣΤΕΡΕΑ, ΔΙΑΒΡΩΤΙΚΑ, ΟΡΓΑΝΙΚΑ, Ε.Α.Ο.	6.1	TC2	I	6.1+8	274	0	P002 IBC05		MP18	T6	TP33	S10AH	1	W10				668
2928	ΤΟΞΙΚΑ ΣΤΕΡΕΑ, ΔΙΑΒΡΩΤΙΚΑ, ΟΡΓΑΝΙΚΑ, Ε.Α.Ο.	6.1	TC2	II	6.1+8	274	500 g	P002 IBC06		MP10	T3	TP33	SGAH L4BH	2	W11			CE9	68
2929	ΤΟΞΙΚΑ ΥΓΡΑ, ΕΥΦΛΕΚΤΑ, ΟΡΓΑΝΙΚΑ, Ε.Α.Ο.	6.1	TF1	I	6.1+3	274 315	0	P001		MP8 MP17	T14	TP2 TP27	L10CH	1					663

37792

ΕΦΗΜΕΡΙΣ ΤΗΣ ΚΥΒΕΡΝΗΣΕΩΣ (ΤΕΥΧΟΣ ΔΕΥΤΕΡΟ)

UN Αριθμ.	Όνομα και περιγραφή	Κλάση	Κωδικός Τυγνό-Συνσκευής	Ομάδα	Επίκεντρο	Ειδικές διαστάσεις	Παραρτημένες και εξερισμένες ποσότητες	Συσκευασία			Φορτίες δέσμευσης και επιπορευματοκρίβηλα μεταφοράς χύμα	Δεξιμενές RID		Κατηγορία μεταφοράς	Ειδικές διατάξεις μεταφοράς			Επιβάρυνση δέματα	Αριθμ. Αναγνώρισης κινδύνου		
								Οδηγίες συσκευασίας	Ειδικές διατάξεις συσκευασίας	Διατάξεις μικτής συσκευασίας		Οδηγίες	Ειδικές διατάξεις		Κωδικός δεξιμενής	Κόβλα	Χύμα			Φόρτωση, εκφόρτωση και χειρισμός	
(1)	(2)	(3a)	(3b)	(4)	(5)	(6)	(7a)	(7b)	(8)	(9a)	(9b)	(10)	(11)	(12)	(13)	(15)	(16)	(17)	(18)	(19)	(20)
2948	3-ΤΡΙΦΘΡΟΜΕΘΥΛΛΑΝΙΝΗ	6.1	T1	II	6.1		100 ml	E4	P001 IBC02		MP15	T7	TP2	L4BH	TU15	2				CE5	60
2949	ΟΙΝΟ ΘΕΙΩΔΕΣ ΝΑΤΡΙΟ, ΕΝΥΔΑΤΩΜΕΝΟ, με όχι λιγότερο από 25% νερό από κρυστάλλωση	8	C6	II	8	523	1 kg	E2	P002 IBC08	B4	MP10	T7	TP2	SGAN L4BN		2	W11			CE10	80
2950	ΜΑΤΗΝΣΙΟ ΣΕ ΚΟΚΚΟΥΣ, ΚΑΛΥΜΜΕΝΟ με γέλυς σφαιριδίων όχι μικρότερο από 149µm	4.3	W2	III	4.3		1 kg	E1	P410 IBC08 R001	B4	MP14	T1 BK2	TP33	SGAN		3	W1	VW5	CW23	CE11	423
2956	5-ΤΗΚΑΝΕΣ-ΒΟΥΤΥΛΟ, 2,4,6-ΤΡΙΝΙΤΡΟ-Μ-ΕΤΥΛΕΝΟ (ΜΟΣΧΟΞΥΛΕΝΙΟ)	4.1	SR1	III	4.1	638	5 kg	E1	P409		MP2					3	W1			CE11	40
2965	ΔΙΜΕΘΥΛΛΙΘΕΡΙΚΑ ΑΛΑΤΑ ΤΡΙΦΘΟΡΟΪΧΘΟΥ ΒΟΡΙΟΥ	4.3	WFC	I	4.3+3+8		0	E0	P401		MP2	T10	TP2 TP7	L10DH	TU4 TU14 TU22 TU38 TEZ1 TEZ2 TMO2	0	W1		CW23		382
2966	ΓΕΙΟΓΥΛΚΟΗ	6.1	T1	II	6.1		100 ml	E4	P001 IBC02		MP15	T7	TP2	L4BH	TU15	2				CE5	60
2967	ΣΟΥΛΦΑΜΙΚΟ ΟΞΥ	8	C2	III	8		5 kg	E1	P002 IBC06 IBC02 R001	B3	MP10	T1	TP33	SGAV		3	VW9			CE11	80

ΕΦΗΜΕΡΙΣ ΤΗΣ ΚΥΒΕΡΝΗΣΕΩΣ (ΤΕΥΧΟΣ ΔΕΥΤΕΡΟ)

37793

UN Αριθμ.	Όνομα και περιγραφή	Κλάση	Κωδικός Ταξινόγησης	Ομάδα Συσκευασίας	Επικέτες	Ειδικές διατάξεις	Περιορισμένες και εξαιρούμενες ποσότητες	Συσκευασία			Φορητές δεξιμένες και εμπορευματοκρίβια μεταφοράς χύμα	Κωδικός δεξιμένης	Δεξιμένες RID	Κατηγορία μεταφοράς	Ειδικές διατάξεις μεταφοράς			Επιμόντα δέματα	Αριθμ. Αναγνωρίσιμων κινδύνου	
								Οδηγίες συσκευασίας	Ειδικές διατάξεις συσκευασίας	Διατάξεις μικτής συσκευασίας					Οδηγίες	Ειδικές διατάξεις	Κόλλα			Χύμα
	3.1.2	2.2	2.2	2.1.1.3	5.2.2	3.3	3.4.6/3.5.1.2	4.1.4	4.1.4	4.1.10	4.2.5.2, 7.3.2	4.2.5.3	4.3	4.3.5, 6.8.4	1.1.3.10	7.2.4	7.3.3	7.5.11	7.6	5.3.2.3
(1)	(2)	(3a)	(3b)	(4)	(5)	(6)	(7a)	(8)	(8a)	(8b)	(10)	(11)	(12)	(13)	(15)	(16)	(17)	(18)	(19)	(20)
2968	ΜΑΝΕΒ, ΣΤΑΘΕΡΟΠΟΙΗΜΕΝΟ ή ΠΑΡΑΣΚΕΥΑΣΜΑΤΑ ΜΑΝΕΒ, ΣΤΑΘΕΡΟΠΟΙΗΜΕΝΑ έναντι αυτοθέρμανσης	4.3	W2	III	4.3	547	1 kg	P002 IBC08 R001	B4	MP14	T1	TP33	SGAN		W1	VW5	CW23	CE11		423
2969	ΣΠΟΡΟΡΙΚΙΝΟΥ ή ΛΕΣΣΙΜΑ ΡΙΚΙΝΟΥ ή ΕΚΧΥΛΙΣΜΑ ΡΙΚΙΝΟΥ ή ΝΙΦΑΛΕΣ ΡΙΚΙΝΟΥ	9	M11	II	9	141	5 kg	P002 IBC08	B4	MP10	T3 BK1 BK2	TP33	SGAV		W11	VW9	CW31	CE9		80
2977	ΡΑΔΙΟΕΝΕΡΓΑ ΥΛΙΚΑ, ΕΞΑΦΘΟΡΙΟΥΧΟ ΟΥΡΑΝΙΟ, ΣΧΑΣΙΜΑ	7			7X+7E+8	172	0	Βλέπε 2.2.7 και 4.1.9	4.1.9.1.3									CW33	CE15	78
2978	ΡΑΔΙΟΕΝΕΡΓΑ ΥΛΙΚΑ, ΕΞΑΦΘΟΡΙΟΥΧΟ ΟΥΡΑΝΙΟ, μη εγχάσιμα ή εξαιρούμενα οχήματα	7			7X+8	172 317	0	Βλέπε 2.2.7 και 4.1.9	4.1.9.1.3									CW33	CE15	78
2983	ΔΙΟΞΥΛΕΝΟ ΞΕΛΙΔΟ ΚΑΙ ΠΡΟΠΥΛΕΝΟΞΕΛΙΔΟ ΜΠ ΓΜΑ, με 0% περισσότερο από 30% αδιάλυτο ξέλετο	3	FT1	I	3+6.1		0	P001		MP7 MP17	T14	TP2 TP7	L10CH					CW13 CW28		336
2984	ΥΠΕΡΟΞΕΛΙΔΟ ΤΟΥ ΥΔΡΟΓΟΝΟΥ ΥΔΑΤΙΚΟ ΔΙΑΛΥΜΑ με 0% λιγότερο από 8% αλάτι λιγότερο από 20% υπερόξειδο του υδρογόνου (εξεραρωτημένο όπου είναι απαιτητικό)	5.1	O1	III	5.1	65	5 L	P504 IBC02 R001	B5	MP15	T4	TP1 TP6 TP24	LGBV	TU3 TC2 TE8 TE11 TT1				CW24	CE8	50
2985	ΧΛΟΡΟΣΙΛΑΝΙΑ, ΕΥΦΛΕΚΤΑ, ΔΙΑΒΡΩΤΙΚΑ, Ε.Α.Ο.	3	FC	II	3+8	548	0	P010		MP19	T14	TP2 TP7 TP27	L4BH						CE7	X338

UN Αριθμ.	Όνομα και περιγραφή	Κλάση	Κωδικός Τυποποίησης	Ομάδα Συσσκευασίας	Επικέτες	Ειδικές διατάξεις	Περιορισμένες και εξαιρετούμενες ποσότητες		Συσκευασία			Φορητές δεξαμενές και εμπορευματοκιβώτια μεταφοράς χύμα		Δεξαμενές RID			Κατηγορία μεταφοράς	Ειδικές διατάξεις μεταφοράς			Επιπλέοντα όργανα	Αριθμ. Αναγνώρισης κινδύνου	
							Ειδικές διατάξεις συσκευασίας	Ειδικές διατάξεις συσκευασίας	Διατάξεις για τις συσκευασίες	Οδηγίες	Οδηγίες	Οδηγίες	Οδηγίες	Οδηγίες	Οδηγίες	Οδηγίες		Οδηγίες	Οδηγίες	Οδηγίες			Οδηγίες
	3.1.2	2.2	2.2	2.1.1.3	5.2.2	3.3	3.4.6/3.5.1.2	(8)	4.1.4	4.1.4	4.1.10	4.2.5.2, 7.3.2	4.2.5.3	4.3	4.3.5, 6.6.4	1.1.3.10	7.2.4	7.3.3	7.5.11	7.6	5.3.2.3		
(1)	(2)	(3a)	(3b)	(4)	(5)	(6)	(7a)	(8)	(9a)	(9b)	(10)	(11)	(12)	(13)	(15)	(16)	(17)	(18)	(19)	(20)	X83		
2986	ΧΛΟΡΟΣΙΛΑΝΙΑ, ΔΙΑΒΡΩΤΙΚΑ, ΕΥΦΛΕΚΤΑ, Ε.Α.Ο.	8	CF1	II	8+3	548	0	P010		MP15	T14	TP2, TP7, TP27	L4BN		2					CE6			
2987	ΧΛΟΡΟΣΙΛΑΝΙΑ, ΔΙΑΒΡΩΤΙΚΑ, Ε.Α.Ο.	8	C3	II	8	548	0	P010		MP15	T14	TP2, TP7, TP27	L4BN		2					CE6			X80
2988	ΧΛΟΡΟΣΙΛΑΝΙΑ, ΕΝΕΡΓΑ ΜΕ ΤΟ ΝΕΡΟ, ΕΥΦΛΕΚΤΑ, ΔΙΑΒΡΩΤΙΚΑ, Ε.Α.Ο.	4.3	WFC	I	4.3+3+8	549	0	P401	RR7	MP2	T14	TP2, TP7	L10DH	TU14, TU28, TU38, TE21, TE22, TM2, TM3	0	W1		CW23					X338
2989	ΦΟΣΦΟΡΩΔΗΣ ΜΟΛΥΒΔΟΣ, ΔΙΒΑΣΙΚΟΣ	4.1	F3	II	4.1		1 kg	P002, IBC08	B4	MP11	T3	TP33	SGAN		2	W1				CE10			40
2989	ΦΟΣΦΟΡΩΔΗΣ ΜΟΛΥΒΔΟΣ, ΔΙΒΑΣΙΚΟΣ	4.1	F3	III	4.1		5 kg	P002, IBC08, LP02, R001	B3	MP11	T1	TP33	SGAV		3	W1	VW1			CE11			40
2990	ΣΟΣΤΙΚΑ ΜΕΣΑ, ΠΟΥ ΦΟΥΣΚΟΧΟΥΝ ΜΟΝΑ ΤΟΥΣ	9	M5		9	296, 635	0	P905							3					CE2			90
2991	ΚΑΡΒΑΜΙΚΑ ΠΑΡΑΣΤΙΟΚΤΟΝΑ, ΥΓΡΑ, ΤΟΞΙΚΑ, ΕΥΦΛΕΚΤΑ, σημείο ανάφλεξης όχι χαμηλότερο από 23°C	6.1	TF2	I	6.1+3	274	0	P001		MP8, MP17	T14	TP2, TP27	L10CH	TU14, TU15, TU38, TE21, TE22	1					CE12	CW13, CW28, CW31		663

ΕΦΗΜΕΡΙΣ ΤΗΣ ΚΥΒΕΡΝΗΣΕΩΣ (ΤΕΥΧΟΣ ΔΕΥΤΕΡΟ)

37795

UN Αριθμ.	Όνομα και περιγραφή	Κλάση	Κωδικός Τυπών-Συσκευ-μής	Ομάδα Συσκευ-σίας	Επικέτες	Ειδικές διατά-ξεις	Περιορισμένες και εξαιρούμενες ποσότητες	Συσκευασία			Φορητές δεξιμένες και εμπορευματο-κρίβια μεταφο-ράς χύμα		Κατηγορία μεταφο-ράς	Ειδικές διατάξεις μεταφοράς			Επιλεγόμενα δέματα	Αριθμ. Αναγγύρι-σης κινδύνου		
								Οδηγίες συσκευασίας	Ειδικές διατάξεις συσκευασίας	Διατάξεις μικτής συσκευ-σίας	Οδηγίες	Ειδικές διατάξεις		Κωδικός δεξιμένης	Κόλλα	Χύμα			Φόρτωση, εκφόρτωση και χειρισμός	
	3.1.2	2.2	2.1.1.3		5.2.2	3.3	3.4.6/3.5.1.2	4.1.4	4.1.4	4.1.10	4.2.5.2, 7.3.2	4.2.5.3	4.3	4.3.5, 6.8.4	1.1.3.10	7.2.4	7.3.3	7.5.11	7.6	5.3.2.3
(1)	(2)	(3a)	(3b)	(4)	(5)	(6)	(7a)	(8)	(9a)	(9b)	(10)	(11)	(12)	(13)	(15)	(16)	(17)	(18)	(19)	(20)
2991	ΚΑΡΒΑΜΙΚΑ ΠΑΡΑΣΙΤΟΚΤΟΝΑ, ΥΓΡΑ, ΤΟΞΙΚΑ ΕΥΦΛΕΚΤΑ σημείο ανάφλεξης όχι χαμηλότερο από 23°C	6.1	TF2	II	6.1+3	274	100 ml	P001 IBC02		MP15	T11	TP2 TP27	L4BH	TU15	2			CW13 CW28 CW31	CE5 CE12	63
2991	ΚΑΡΒΑΜΙΚΑ ΠΑΡΑΣΙΤΟΚΤΟΝΑ, ΥΓΡΑ, ΤΟΞΙΚΑ ΕΥΦΛΕΚΤΑ σημείο ανάφλεξης όχι χαμηλότερο από 23°C	6.1	TF2	III	6.1+3	274	5 L	P001 IBC03 R001		MP19	T7	TP2 TP28	L4BH	TU15	2			CW13 CW28 CW31	CE8 CE12	63
2992	ΚΑΡΒΑΜΙΚΑ ΠΑΡΑΣΙΤΟΚΤΟΝΑ, ΥΓΡΑ, ΤΟΞΙΚΑ	6.1	T6	I	6.1	274 648	0	P001		MP8 MP17	T14	TP2 TP27	L10CH	TU14 TU15 TU38 TE21 TE22	1			CW13 CW28 CW31	CE12	66
2992	ΚΑΡΒΑΜΙΚΑ ΠΑΡΑΣΙΤΟΚΤΟΝΑ, ΥΓΡΑ, ΤΟΞΙΚΑ	6.1	T6	II	6.1	274 648	100 ml	P001 IBC02		MP15	T11	TP2 TP27	L4BH	TU15	2			CW13 CW28 CW31	CE5 CE12	60
2992	ΚΑΡΒΑΜΙΚΑ ΠΑΡΑΣΙΤΟΚΤΟΝΑ, ΥΓΡΑ, ΤΟΞΙΚΑ	6.1	T6	III	6.1	274 648	5 L	P001 IBC03 LP01 R001		MP19	T7	TP2 TP28	L4BH	TU15	2	W12		CW13 CW28 CW31	CE8 CE12	60
2993	ΠΑΡΑΣΙΤΟΚΤΟΝΑ ΜΕ ΑΡΣΕΝΙΚΟ, ΥΓΡΑ, ΤΟΞΙΚΑ, ΕΥΦΛΕΚΤΑ σημείο ανάφλεξης όχι χαμηλότερο από 23°C	6.1	TF2	I	6.1+3	274	0	P001		MP8 MP17	T14	TP2 TP27	L10CH	TU14 TU15 TU38 TE21 TE22	1			CW13 CW28 CW31	CE12	663
2993	ΠΑΡΑΣΙΤΟΚΤΟΝΑ ΜΕ ΑΡΣΕΝΙΚΟ, ΥΓΡΑ, ΤΟΞΙΚΑ, ΕΥΦΛΕΚΤΑ σημείο ανάφλεξης όχι χαμηλότερο από 23°C	6.1	TF2	II	6.1+3	274	100 ml	P001 IBC02		MP15	T11	TP2 TP27	L4BH	TU15	2			CW13 CW28 CW31	CE5 CE12	63

UN Αριθμ.	Όνομα και περιγραφή	Κλάση	Κωδικός Τυπών-Συνσκευής	Επικείτς	Ειδικές διατάξεις	Περιορισμένες και εξαιρεμένες ποσότητες	Συσκευασία				Φορτίες δεξαμενών και επιτορμητο-κφώλια μεταφοράς χύλια	Δεξαμενές RID			Κατηγορία μεταφοράς	Ειδικές διατάξεις μεταφοράς			Επιπλέοντα δέματα	Αριθμ. Αναναμόρφωσης κινδύνου
							Οδηγίες συσκευασίας	Ειδικές διατάξεις συσκευασίας	Διατάξεις μικτής συσκευασίας	Οδηγίες		Ειδικές διατάξεις	Κωδικός δεξαμενής	Ειδικές διατάξεις		Κόλλα	Χύλια	Φόρτωση, εκφόρτωση και χειρισμός		
	3.1.2	2.2	2.2	2.1.1.3	5.2.2	3.3	3.4.6/δ.5.1.2	4.1.4	4.1.4	4.1.10	4.2.5.2, 7.3.2	4.2.5.3	4.3	1.1.3.1c	7.2.4	7.3.3	7.5.11	7.6	5.3.2.3	
(1)	(2)	(3a)	(3b)	(4)	(5)	(6)	(7a)	(8)	(9a)	(9b)	(10)	(11)	(12)	(13)	(16)	(17)	(18)	(19)	(20)	
2993	ΠΑΡΑΣΙΤΟΚΤΟΝΑ ΜΕ ΑΡΣΕΝΙΚΟ, ΥΓΡΑ, ΤΟΞΙΚΑ, ΕΥΦΛΕΚΤΑ, σημείο ανάφλεξης όχι χαμηλότερο από 23°C	6.1	TF2	III	6.1+3	274	5 L	P001 IBC03 R001	MP19	T7	TP2 TP28	L4BH	TU15	2	W12		CW13 CW28 CW31	CE6 CE12	63	
2994	ΠΑΡΑΣΙΤΟΚΤΟΝΑ ΜΕ ΑΡΣΕΝΙΚΟ, ΥΓΡΑ, ΤΟΞΙΚΑ	6.1	T6	I	6.1	274 648	0	P001	MP8 MP17	T14	TP2 TP27	L10CH	TU14 TU15 TU38 TE21 TE22	1			CW13 CW28 CW31	CE12	66	
2994	ΠΑΡΑΣΙΤΟΚΤΟΝΑ ΜΕ ΑΡΣΕΝΙΚΟ, ΥΓΡΑ, ΤΟΞΙΚΑ	6.1	T6	II	6.1	274 648	100 ml	P001 IBC02	MP15	T11	TP2 TP27	L4BH	TU15	2			CW13 CW28 CW31	CE5 CE12	60	
2994	ΠΑΡΑΣΙΤΟΚΤΟΝΑ ΜΕ ΑΡΣΕΝΙΚΟ, ΥΓΡΑ, ΤΟΞΙΚΑ	6.1	T6	III	6.1	274 648	5 L	P001 IBC03 LFO1 R001	MP19	T7	TP2 TP28	L4BH	TU15	2	W12		CW13 CW28 CW31	CE6 CE12	60	
2995	ΟΡΓΑΝΟΧΛΟΡΙΟΥΧΑ ΠΑΡΑΣΙΤΟΚΤΟΝΑ, ΥΓΡΑ, ΤΟΞΙΚΑ, ΕΥΦΛΕΚΤΑ, σημείο ανάφλεξης όχι χαμηλότερο από 23°C	6.1	TF2	I	6.1+3	274	0	P001	MP8 MP17	T14	TP2 TP27	L10CH	TU14 TU15 TU38 TE21 TE22	1			CW13 CW28 CW31	CE12	663	
2995	ΟΡΓΑΝΟΧΛΟΡΙΟΥΧΑ ΠΑΡΑΣΙΤΟΚΤΟΝΑ, ΥΓΡΑ, ΤΟΞΙΚΑ, ΕΥΦΛΕΚΤΑ, σημείο ανάφλεξης όχι χαμηλότερο από 23°C	6.1	TF2	II	6.1+3	274	100 ml	P001 IBC02	MP15	T11	TP2 TP27	L4BH	TU15	2			CW13 CW28 CW31	CE5 CE12	63	
2995	ΟΡΓΑΝΟΧΛΟΡΙΟΥΧΑ ΠΑΡΑΣΙΤΟΚΤΟΝΑ, ΥΓΡΑ, ΤΟΞΙΚΑ, ΕΥΦΛΕΚΤΑ, σημείο ανάφλεξης όχι χαμηλότερο από 23°C	6.1	TF2	III	6.1+3	274	5 L	P001 IBC03 R001	MP19	T7	TP2 TP28	L4BH	TU15	2	W12		CW13 CW28 CW31	CE6 CE12	63	

ΕΦΗΜΕΡΙΣ ΤΗΣ ΚΥΒΕΡΝΗΣΕΩΣ (ΤΕΥΧΟΣ ΔΕΥΤΕΡΟ)

37797

UN Αριθμ.	Όνομα και περιγραφή	Κλάση	Κωδικός Ταξινόμησης	Ομάδα Συσκευασίας	Επικέτες	Ειδικές διατάξεις	Περιορισμένες και εξαιρεσιμίες ποσότητες	Συσκευασία			Φορητές δεξιμένες και εμπορευματοκείμενα μεταφορές χύμα		Κατηγορία μεταφορές	Ειδικές διατάξεις μεταφορές			Επιλογικά δέματα	Αριθμ. Αναγνώρισης κινδύνου			
								Οδηγίες συσκευασίας	Ειδικές διατάξεις συσκευασίας	Διατάξεις μικτής συσκευασίας	Οδηγίες	Ειδικές διατάξεις		Κόλλα	Χύμα	Φόρτωση, εκφόρτωση και χειρισμός					
(1)	(2)	(3a)	(3b)	(4)	(5)	(6)	(7a)	(8)	(9a)	(9b)	(10)	(11)	(12)	(13)	(14)	(15)	(16)	(17)	(18)	(19)	(20)
2986	3.1.2 (2) ΟΡΓΑΝΟΧΛΩΡΙΟΥΧΑ ΠΑΡΑΣΤΟΚΤΟΝΑ, ΥΓΡΑ, ΤΟΞΙΚΑ	6.1	T6	I	6.1	274 648	0	P001		MP8 MP17	T14	TP2 TP27	L10CH	TU14 TU15 TU98 TE21 TE22	1	W12			CW13 CW28 CW31	CE12	66
2986	ΟΡΓΑΝΟΧΛΩΡΙΟΥΧΑ ΠΑΡΑΣΤΟΚΤΟΝΑ, ΥΓΡΑ, ΤΟΞΙΚΑ	6.1	T6	II	6.1	274 648	100 ml	P001 IBC02		MP15	T11	TP2 TP27	L4BH	TU15	2				CW13 CW28 CW31	CE5 CE12	60
2986	ΟΡΓΑΝΟΧΛΩΡΙΟΥΧΑ ΠΑΡΑΣΤΟΚΤΟΝΑ, ΥΓΡΑ, ΤΟΞΙΚΑ	6.1	T6	III	6.1	274 648	5 L	P001 IBC03 LP01 R001		MP19	T7	TP2 TP28	L4BH	TU15	2	W12			CW13 CW28 CW31	CE8 CE12	60
2987	ΠΑΡΑΣΤΟΚΤΟΝΑ ΤΡΙΑΖΙΝΗΣ, ΥΓΡΑ, ΤΟΞΙΚΑ, ΕΥΦΛΕΚΤΑ σημείο ανάφλεξης όχι χαμηλότερο από 23°C	6.1	TF2	I	6.1+3	274	0	P001		MP8 MP17	T14	TP2 TP27	L10CH	TU14 TU15 TU98 TE21 TE22	1				CW13 CW28 CW31	CE12	663
2987	ΠΑΡΑΣΤΟΚΤΟΝΑ ΤΡΙΑΖΙΝΗΣ, ΥΓΡΑ, ΤΟΞΙΚΑ, ΕΥΦΛΕΚΤΑ σημείο ανάφλεξης όχι χαμηλότερο από 23°C	6.1	TF2	II	6.1+3	274	100 ml	P001 IBC02		MP15	T11	TP2 TP27	L4BH	TU15	2				CW13 CW28 CW31	CE5 CE12	63
2987	ΠΑΡΑΣΤΟΚΤΟΝΑ ΤΡΙΑΖΙΝΗΣ, ΥΓΡΑ, ΤΟΞΙΚΑ, ΕΥΦΛΕΚΤΑ σημείο ανάφλεξης όχι χαμηλότερο από 23°C	6.1	TF2	III	6.1+3	274	5 L	P001 IBC03 R001		MP19	T7	TP2 TP28	L4BH	TU15	2	W12			CW13 CW28 CW31	CE8 CE12	63
2988	ΠΑΡΑΣΤΟΚΤΟΝΑ ΤΡΙΑΖΙΝΗΣ, ΥΓΡΑ, ΤΟΞΙΚΑ	6.1	T6	I	6.1	274 648	0	P001		MP8 MP17	T14	TP2 TP27	L10CH	TU14 TU15 TU98 TE21 TE22	1				CW13 CW28 CW31	CE12	66

37798

ΕΦΗΜΕΡΙΣ ΤΗΣ ΚΥΒΕΡΝΗΣΕΩΣ (ΤΕΥΧΟΣ ΔΕΥΤΕΡΟ)

UN Αριθμ.	Όνομα και περιγραφή	Κλάση	Κωδικός Ταξινόμησης	Ομάδα Συσσκευασίας	Επικίνδυνος	Ειδικές διατάξεις	Περιορισμένες και εξαιρούμενες ποσότητες	Συσσκευασία			Φορητές δεξαμενές και εμπορευματοκιβώτια μεταφοράς χύμα	Δεξαμενές RID			Κατηγορία μεταφοράς	Ειδικές διατάξεις μεταφοράς			Επιπλέον δέματα	Αριθμ. Αναγνώρισης κινδύνου
								Οδηγίες συσκευασίας	Ειδικές διατάξεις συσκευασίας	Διατάξεις μικτής συσκευασίας		Οδηγίες	Ειδικές διατάξεις	Κωδικός δεξαμενής		Ειδικές διατάξεις	Κόδα	Χύμα		
	3.1.2	2.2	2.1.1.3		5.2.2	3.3	3.4.6/3.5.1.2	4.1.4	4.1.4	4.1.10	4.2.5.2, 7.3.2	4.3	4.3.5, 6.8.4	1.1.3.10	7.2.4	7.3.3	7.5.11	7.6	5.3.2.3	
(1)		(3a)	(3b)	(4)	(5)	(6)	(7a)	(8)	(8a)	(9b)	(10)	(11)	(12)	(13)	(16)	(17)	(18)	(19)	(20)	
2998	ΠΑΡΑΣΙΤΟΚΤΟΝΑ ΤΡΙΑΖΙΝΗΣ, ΥΓΡΑ, ΤΟΞΙΚΑ	6.1	T6	II	6.1	274 646	100 ml E4	P001 IBC02	MP15	T11	TP2	L4BH	TU15	2			CW13 CW28 CW31	CE5 CE12	60	
2998	ΠΑΡΑΣΙΤΟΚΤΟΝΑ ΤΡΙΑΖΙΝΗΣ, ΥΓΡΑ, ΤΟΞΙΚΑ	6.1	T6	III	6.1	274 646	5 L E1	P001 IBC03 LP01 R001	MP19	T7	TP2 TP28	L4BH	TU15	2	W12		CW13 CW28 CW31	CE8 CE12	60	
3005	ΘΕΙΟΚΑΡΒΑΜΙΚΑ ΠΑΡΑΣΙΤΟΚΤΟΝΑ, ΥΓΡΑ, ΤΟΞΙΚΑ, ΕΥΦΛΕΚΤΑ σημείο ανάφλεξης όχι χαμηλότερο από 23°C	6.1	TF2	I	6.1+3	274	0 E5	P001	MP8 MP17	T14	TP2	L10CH	TU14 TU15 TU98 TE21 TE22	1			CW13 CW28 CW31	CE12	663	
3005	ΘΕΙΟΚΑΡΒΑΜΙΚΑ ΠΑΡΑΣΙΤΟΚΤΟΝΑ, ΥΓΡΑ, ΤΟΞΙΚΑ, ΕΥΦΛΕΚΤΑ σημείο ανάφλεξης όχι χαμηλότερο από 23°C	6.1	TF2	II	6.1+3	274	100 ml E4	P001 IBC02	MP15	T11	TP2 TP27	L4BH	TU15	2			CW13 CW28 CW31	CE5 CE12	63	
3005	ΘΕΙΟΚΑΡΒΑΜΙΚΑ ΠΑΡΑΣΙΤΟΚΤΟΝΑ, ΥΓΡΑ, ΤΟΞΙΚΑ, ΕΥΦΛΕΚΤΑ σημείο ανάφλεξης όχι χαμηλότερο από 23°C	6.1	TF2	III	6.1+3	274	5 L E1	P001 IBC03 R001	MP19	T7	TP2 TP28	L4BH	TU15	2	W12		CW13 CW28 CW31	CE8 CE12	63	
3006	ΘΕΙΟΚΑΡΒΑΜΙΚΑ ΠΑΡΑΣΙΤΟΚΤΟΝΑ, ΥΓΡΑ, ΤΟΞΙΚΑ	6.1	T6	I	6.1	274 646	0 E5	P001	MP8 MP17	T14	TP2	L10CH	TU14 TU15 TU98 TE21 TE22	1			CW13 CW28 CW31	CE12	66	
3006	ΘΕΙΟΚΑΡΒΑΜΙΚΑ ΠΑΡΑΣΙΤΟΚΤΟΝΑ, ΥΓΡΑ, ΤΟΞΙΚΑ	6.1	T6	II	6.1	274 646	100 ml E4	P001 IBC02	MP15	T11	TP2 TP27	L4BH	TU15	2			CW13 CW28 CW31	CE5 CE12	60	

ΕΦΗΜΕΡΙΣ ΤΗΣ ΚΥΒΕΡΝΗΣΕΩΣ (ΤΕΥΧΟΣ ΔΕΥΤΕΡΟ)

37799

UN Αριθμ.	Όνομα και περιγραφή	Κλάση	Κωδικός Ταξινόμησης	Ομάδα Συσκευασίας	Επικίνδυνες	Ειδικές διατάξεις	Περιορισμένες και εξαιρεμένες ποσότητες	Συσκευασία			Φορητές δεξαμενές και εμπορευματοκιβώτια μεταφορές χύμα		Δεξαμενές RID			Κατηγορία μεταφορές	Ειδικές διατάξεις μεταφορές			Επέλεγχον δέματα	Αριθμ. Αναγνώρισης κινδύνου
								Οδηγίες συσκευασίας	Ειδικές διατάξεις συσκευασίας	Διατάξεις μικτής συσκευασίας	Οδηγίες	Ειδικές διατάξεις	Κωδικός δεξαμενής	Ειδικές διατάξεις	Κόλλα		Χύμα	Φόρτωση, εκφόρτωση και χειρισμός	(15)		
	3.1.2	2.2	2.2	2.1.1.3	5.2.2	3.3	3.4.6/3.5.1.2	4.1.4	4.1.4	4.1.0	4.2.5.2, 7.3.2	4.2.5.3	4.3	4.3.5, 6.8.4	1.1.3.10	7.2.4	7.3.3	7.5.11	7.6	5.3.2.3	
(1)	(2)	(3a)	(3b)	(4)	(5)	(6)	(7a)	(8)	(9a)	(9b)	(10)	(11)	(12)	(13)	(15)	(16)	(17)	(18)	(19)	(20)	
3006	ΘΕΙΟΚΑΡΒΑΜΙΚΑ ΠΑΡΑΣΙΤΟΚΤΟΝΑ, ΥΓΡΑ, ΤΟΞΙΚΑ	6.1	T6	III	6.1	274 648	5 L E1	P001 IBC03 LP01 R001		MP19	T7	TP2 TP28	L4BH	TU15	2	W12		CW13 CW28 CW31	CE8 CE12	60	
3009	ΠΑΡΑΣΙΤΟΚΤΟΝΑ ΜΕ ΒΑΣΗ ΤΟ ΧΑΛΚΟ, ΥΓΡΑ, ΤΟΞΙΚΑ, ΕΥΦΛΕΚΤΑ σημείο αναφλέξης όχι χαμηλότερο από 23°C	6.1	TF2	I	6.1+3	274	0 E5	P001		MP8 MP17	T14	TP2 TP27	L10CH	TU14 TU15 TU38 TE21 TE22	1			CW13 CW28 CW31	CE12	663	
3009	ΠΑΡΑΣΙΤΟΚΤΟΝΑ ΜΕ ΒΑΣΗ ΤΟ ΧΑΛΚΟ, ΥΓΡΑ, ΤΟΞΙΚΑ, ΕΥΦΛΕΚΤΑ σημείο αναφλέξης όχι χαμηλότερο από 23°C	6.1	TF2	II	6.1+3	274	100 ml E4	P001 IBC02		MP15	T11	TP2 TP27	L4BH	TU15	2			CW13 CW28 CW31	CE5 CE12	63	
3009	ΠΑΡΑΣΙΤΟΚΤΟΝΑ ΜΕ ΒΑΣΗ ΤΟ ΧΑΛΚΟ, ΥΓΡΑ, ΤΟΞΙΚΑ, ΕΥΦΛΕΚΤΑ σημείο αναφλέξης όχι χαμηλότερο από 23°C	6.1	TF2	III	6.1+3	274	5 L E1	P001 IBC03 R001		MP19	T7	TP2 TP28	L4BH	TU15	2	W12		CW13 CW28 CW31	CE8 CE12	63	
3010	ΠΑΡΑΣΙΤΟΚΤΟΝΑ ΜΕ ΒΑΣΗ ΤΟ ΧΑΛΚΟ, ΥΓΡΑ, ΤΟΞΙΚΑ	6.1	T6	I	6.1	274 648	0 E5	P001		MP8 MP17	T14	TP2 TP27	L10CH	TU14 TU15 TU38 TE21 TE22	1			CW13 CW28 CW31	CE12	66	
3010	ΠΑΡΑΣΙΤΟΚΤΟΝΑ ΜΕ ΒΑΣΗ ΤΟ ΧΑΛΚΟ, ΥΓΡΑ, ΤΟΞΙΚΑ	6.1	T6	II	6.1	274 648	100 ml E4	P001 IBC02		MP15	T11	TP2 TP27	L4BH	TU15	2			CW13 CW28 CW31	CE5 CE12	60	

37800

ΕΦΗΜΕΡΙΣ ΤΗΣ ΚΥΒΕΡΝΗΣΕΩΣ (ΤΕΥΧΟΣ ΔΕΥΤΕΡΟ)

UN Αριθμ.	Όνομα και περιγραφή	Κλάση	Κωδικός Τεχνολογίας	Ομάδα Συσκευασίας	Ετικέτες	Ειδικές διατάξεις	Περιορισμένες και εξαίρετες ποσότητες	Συσκευασία			Φορητές δεξαμενές και εμπορευματοκιβώτια μεταφοράς χύμα	Δεξαμενές RID			Κατηγορία μεταφοράς	Ειδικές διατάξεις μεταφοράς			Επιπλέον δέματα	Αριθμ. Αναγνώρισης κινδύνου
								Οδηγίες συσκευασίας	Ειδικές διατάξεις συσκευασίας	Διατάξεις μη κατάλληλης συσκευασίας		Οδηγίες	Ειδικές διατάξεις	Κωδικός δεξαμενής		Κλάση	Χύμα	Φόρτωση, εκφόρτωση και χειρισμός		
(1)	(2)	(3a)	(3b)	(4)	(5)	(6)	(7a)	(8)	(9a)	(9b)	(10)	(11)	(12)	(13)	(15)	(16)	(17)	(18)	(19)	(20)
3010	3.1.2	2.2	2.2	2.1.1.3	5.2.2	3.3	3.4.6/3.5.1.2	4.1.4	4.1.4	4.1.10	4.2.5.2, 7.3.2	4.2.5.3	4.3	4.3.5, 6.8.4	1.1.3.1c)	7.2.4	7.3.3	7.5.11	7.6	5.3.2.3
		6.1	T6	III	6.1	274 648	5 L	P001 IBC03 LP01 R001		MP19	T7	TP2 TP28	L4BH	TU15	2	W12		CW13 CW28 CW31	CEB CE12	60
3011	ΠΑΡΑΣΙΤΟΚΤΟΝΑ ΜΕ ΒΑΣΗ ΤΟΝ ΥΔΡΑΡΓΥΡΟ, ΥΓΡΑ, ΤΟΞΙΚΑ, ΕΥΦΛΕΚΤΑ, σημείο ανάφλεξης όχι χαμηλότερο από 23°C	6.1	TF2	I	6.1+3	274	0	P001		MP8 MP17	T14	TP2 TP27	L10CH	TU14 TU15 TU38 TE21 TE22	1			CW13 CW28 CW31	CE12	663
3011	ΠΑΡΑΣΙΤΟΚΤΟΝΑ ΜΕ ΒΑΣΗ ΤΟΝ ΥΔΡΑΡΓΥΡΟ, ΥΓΡΑ, ΤΟΞΙΚΑ, ΕΥΦΛΕΚΤΑ, σημείο ανάφλεξης όχι χαμηλότερο από 23°C	6.1	TF2	II	6.1+3	274	100 ml	P001 IBC02		MP15	T11	TP2 TP27	L4BH	TU15	2			CW13 CW28 CW31	CE5 CE12	63
3011	ΠΑΡΑΣΙΤΟΚΤΟΝΑ ΜΕ ΒΑΣΗ ΤΟΝ ΥΔΡΑΡΓΥΡΟ, ΥΓΡΑ, ΤΟΞΙΚΑ, ΕΥΦΛΕΚΤΑ, σημείο ανάφλεξης όχι χαμηλότερο από 23°C	6.1	TF2	III	6.1+3	274	5 L	P001 IBC03 R001		MP19	T7	TP2 TP28	L4BH	TU15	2	W12		CW13 CW28 CW31	CEB CE12	63
3012	ΠΑΡΑΣΙΤΟΚΤΟΝΑ ΜΕ ΒΑΣΗ ΤΟΝ ΥΔΡΑΡΓΥΡΟ, ΥΓΡΑ, ΤΟΞΙΚΑ	6.1	T6	I	6.1	274 648	0	P001		MP8 MP17	T14	TP2 TP27	L10CH	TU14 TU15 TU38 TE21 TE22	1			CW13 CW28 CW31	CE12	66
3012	ΠΑΡΑΣΙΤΟΚΤΟΝΑ ΜΕ ΒΑΣΗ ΤΟΝ ΥΔΡΑΡΓΥΡΟ, ΥΓΡΑ, ΤΟΞΙΚΑ	6.1	T6	II	6.1	274 648	100 ml	P001 IBC02		MP15	T11	TP2 TP27	L4BH	TU15	2			CW13 CW28 CW31	CE5 CE12	60

ΕΦΗΜΕΡΙΣ ΤΗΣ ΚΥΒΕΡΝΗΣΕΩΣ (ΤΕΥΧΟΣ ΔΕΥΤΕΡΟ)

37801

UN Αριθμ.	Όνομα και περιγραφή	Κλάση	Κωδικός Τυγνό-Συσκευασίας	Επικέτες	Ειδικές διατάξεις	Περιορισμένες και εξαιρεμένες ποσότητες	Συσκευασία				Δεξαμενές RID			Κατηγορία μεταφοράς			Επιπλέον δέματα	Αριθμ. Αναγνώρισης κινδύνου	
							Ειδικές διατάξεις συσκευασίας	Ειδικές διατάξεις μικτής συσκευασίας	Οδηγίες	Ειδικές διατάξεις χύμα	Φορτίες δεξαμενών και εμπορευματοκιβώτια μεταφοράς χύμα	Κωδικός δεξαμενής	Ειδικές διατάξεις	Κατηγορία μεταφοράς	Κόλλα	Χύμα			Φόρτιση εκφόρτιση και χειρισμός
	3.1.2	2.2	2.1.1.3	5.2.2	3.3	3.4.6/3.5.1.2	4.1.4	4.1.4	4.1.10	4.2.5.2, 7.3.2	4.2.5.3	4.3	4.3.5, 6.6.4	1.1.3.1c	7.2.4	7.3.3	7.5.11	7.6	5.3.2.3
(1)	(2)	(3a)	(3b)	(4)	(5)	(6)	(8)	(9a)	(9b)	(10)	(11)	(12)	(13)	(15)	(16)	(17)	(18)	(19)	(20)
3012	ΠΑΡΑΣΙΤΟΚΤΟΝΑ ΜΕ ΒΑΣΗ ΤΟΝ ΥΔΡΑΡΓΥΡΟ, ΥΓΡΑ, ΤΟΞΙΚΑ	6.1	T6	6.1	274 648	5 L	P001 IBC03 LP01 R001	MP19	T7	TP2 TP28	L4BH	TU15	2	W12			CW13 CW28 CW31	CE8 CE12	60
3013	ΠΑΡΑΣΙΤΟΚΤΟΝΑ ΥΠΟΚΑΤΕΣΤΗΜΕΝΗΣ ΝΙΤΡΟΦΑΙΝΟΛΗΣ, ΥΓΡΑ, ΤΟΞΙΚΑ, ΕΥΦΛΕΚΤΑ σημείο ανάφλεξης όχι χαμηλότερο από 23°C	6.1	TF2	6.1+3	274	0	P001	MP8 MP17	T14	TP2 TP27	L10CH	TU14 TU15 TU38 TE21 TE22	1				CW13 CW28 CW31	CE12	663
3013	ΠΑΡΑΣΙΤΟΚΤΟΝΑ ΥΠΟΚΑΤΕΣΤΗΜΕΝΗΣ ΝΙΤΡΟΦΑΙΝΟΛΗΣ, ΥΓΡΑ, ΤΟΞΙΚΑ, ΕΥΦΛΕΚΤΑ σημείο ανάφλεξης όχι χαμηλότερο από 23°C	6.1	TF2	6.1+3	274	100 ml	P001 IBC02	MP15	T11	TP2 TP27	L4BH	TU15	2				CW13 CW28 CW31	CE5 CE12	63
3013	ΠΑΡΑΣΙΤΟΚΤΟΝΑ ΥΠΟΚΑΤΕΣΤΗΜΕΝΗΣ ΝΙΤΡΟΦΑΙΝΟΛΗΣ, ΥΓΡΑ, ΤΟΞΙΚΑ, ΕΥΦΛΕΚΤΑ σημείο ανάφλεξης όχι χαμηλότερο από 23°C	6.1	TF2	6.1+3	274	5 L	P001 IBC03 R001	MP19	T7	TP2 TP28	L4BH	TU15	2	W12			CW13 CW28 CW31	CE5 CE12	63
3014	ΠΑΡΑΣΙΤΟΚΤΟΝΑ ΥΠΟΚΑΤΕΣΤΗΜΕΝΗΣ ΝΙΤΡΟΦΑΙΝΟΛΗΣ, ΥΓΡΑ, ΤΟΞΙΚΑ	6.1	T6	6.1	274 648	0	P001	MP8 MP17	T14	TP2 TP27	L10CH	TU14 TU15 TU38 TE21 TE22	1				CW13 CW28 CW31	CE12	66
3014	ΠΑΡΑΣΙΤΟΚΤΟΝΑ ΥΠΟΚΑΤΕΣΤΗΜΕΝΗΣ ΝΙΤΡΟΦΑΙΝΟΛΗΣ, ΥΓΡΑ, ΤΟΞΙΚΑ	6.1	T6	6.1	274 648	100 ml	P001 IBC02	MP15	T11	TP2 TP27	L4BH	TU15	2				CW13 CW28 CW31	CE5 CE12	60

37802

ΕΦΗΜΕΡΙΣ ΤΗΣ ΚΥΒΕΡΝΗΣΕΩΣ (ΤΕΥΧΟΣ ΔΕΥΤΕΡΟ)

UN Αριθμ.	Όνομα και περιγραφή	Κλάση	Κωδικός Ταξινόμησης	Ομάδα Συσκυσίας	Επικίνδυνος	Ειδικές διατάξεις	Περιορισμένες και εξαιρούμενες ποσότητες	Συσκυσασία			Φορτίες δεξαμενών και εμπορευματοκιβώτια μεταφοράς χύμα	Δεξαμενές RID			Κατηγορία μεταφοράς	Ειδικές διατάξεις μεταφοράς			Επιπλέον Δείγματα	Αριθμ. Αναγνώρισης κινδύνου
								Οδηγίες συσκευασίας	Ειδικές διατάξεις συσκευασίας	Διατάξεις μικτής συσκευασίας		Οδηγίες	Ειδικές διατάξεις	Κωδικός δεξαμενής		Ειδικές διατάξεις	Κόδα	Χύμα		
	3.1.2	2.2	2.2	2.1.1.3	5.2.2	3.3	3.4.6/3.5.1.2	4.1.4	4.1.4	4.1.10	4.2.5.2, 7.3.2	4.3	4.3.5, 6.8.4	1.1.3.10	7.2.4	7.3.3	7.5.11	7.6	5.3.2.3	
(1)		(3a)	(3b)	(4)	(5)	(6)	(7a)	(8)	(8a)	(9b)	(10)	(11)	(12)	(13)	(15)	(17)	(18)	(19)	(20)	
3014	ΠΑΡΑΣΙΤΟΚΤΟΝΑ ΥΠΟΚΑΤΕΣΤΗΜΕΝΗΣ ΝΙΤΡΟΦΑΙΝΟΛΗΣ, ΥΓΡΑ, ΤΟΣΙΚΑ	6.1	TF2	III	6.1	274 648	5 L	P001 IBC03 LP01 R001	MP19	T7	TP2 TP28	L4BH	TU15	2	W12	CW13 CW28 CW31	CE8 CE12	60		
3015	ΠΑΡΑΣΙΤΟΚΤΟΝΑ ΔΙΠΥΡΙΔΙΛΙΟΥ, ΥΓΡΑ, ΤΟΣΙΚΑ, ΕΥΦΛΕΚΤΑ σημείο ανάφλεξης όχι χαμηλότερο από 23°C	6.1	TF2	I	6.1+3	274	0	P001	MP8 MP17	T14	TP2 TP27	L10CH	TU14 TU15 TU38 TE21 TE22	1		CW13 CW28 CW31	CE12	663		
3015	ΠΑΡΑΣΙΤΟΚΤΟΝΑ ΔΙΠΥΡΙΔΙΛΙΟΥ, ΥΓΡΑ, ΤΟΣΙΚΑ, ΕΥΦΛΕΚΤΑ σημείο ανάφλεξης όχι χαμηλότερο από 23°C	6.1	TF2	II	6.1+3	274	100 ml	P001 IBC02	MP15	T11	TP2 TP27	L4BH	TU15	2		CW13 CW28 CW31	CE5 CE12	63		
3015	ΠΑΡΑΣΙΤΟΚΤΟΝΑ ΔΙΠΥΡΙΔΙΛΙΟΥ, ΥΓΡΑ, ΤΟΣΙΚΑ, ΕΥΦΛΕΚΤΑ	6.1	TF2	III	6.1+3	274	5 L	P001 IBC03 R001	MP19	T7	TP2 TP28	L4BH	TU15	2	W12	CW13 CW28 CW31	CE8 CE12	63		
3016	ΠΑΡΑΣΙΤΟΚΤΟΝΑ ΔΙΠΥΡΙΔΙΛΙΟΥ, ΥΓΡΑ, ΤΟΣΙΚΑ	6.1	T6	I	6.1	274 648	0	P001	MP8 MP17	T14	TP2 TP27	L10CH	TU14 TU15 TU38 TE21 TE22	1		CW13 CW28 CW31	CE12	66		
3016	ΠΑΡΑΣΙΤΟΚΤΟΝΑ ΔΙΠΥΡΙΔΙΛΙΟΥ, ΥΓΡΑ, ΤΟΣΙΚΑ	6.1	T6	II	6.1	274 648	100 ml	P001 IBC02	MP15	T11	TP2 TP27	L4BH	TU15	2		CW13 CW28 CW31	CE5 CE12	60		
3016	ΠΑΡΑΣΙΤΟΚΤΟΝΑ ΔΙΠΥΡΙΔΙΛΙΟΥ, ΥΓΡΑ, ΤΟΣΙΚΑ	6.1	T6	III	6.1	274 648	5 L	P001 IBC03 LP01 R001	MP19	T7	TP2 TP28	L4BH	TU15	2	W12	CW13 CW28 CW31	CE8 CE12	60		

UN Αριθμ.	Όνομα και περιγραφή	Κλάση	Κωδικός Ταξινόμησης	Ομάδα Συσκευασίας	Επικέτες	Ειδικές διατάξεις	Περιορισμένες και εξαιρούμενες ποσότητες	Συσκευασία			Φορητές δεξαμενές και εμπορευματοκιβώτια μεταφοράς χύμα		Κατηγορία μεταφοράς	Ειδικές διατάξεις μεταφοράς			Επιλεγμένα δέματα	Αριθμ. Αναγνώρισης κινδύνου			
								Οδινίες συσκευασίας	Ειδικές διατάξεις συσκευασίας	Διατάξεις μικτής συσκευασίας	Οδινίες	Ειδικές διατάξεις		Κώδικας δεξαμενής	Δεξαμενές RID	Κόλλα			Χύμα	Φόρτωση, εκφόρτωση και χειρισμός	
(1)	(2)	(3a)	(3b)	(4)	(5)	(6)	(7a)	(7b)	(8)	(9a)	(9b)	(10)	(11)	(12)	(13)	(16)	(17)	(18)	(19)	(20)	
3017	ΟΡΓΑΝΟΦΟΣΦΟΡΙΚΑ ΠΑΡΑΣΙΤΟΚΤΟΝΑ, ΥΓΡΑ ΤΟΞΙΚΑ, ΕΥΦΛΕΚΤΑ σημείο αναφλέξης όχι χαμηλότερο από 23°C	6.1	TF2	I	6.1+3	274	0	E5	P001		MP8 MP17	T14	4.2.5.2, 4.2.5.3 7.3.2	TP2 TP27	L10CH	TU14 TU15 TU38 TE21 TE22	1				663
3017	ΟΡΓΑΝΟΦΟΣΦΟΡΙΚΑ ΠΑΡΑΣΙΤΟΚΤΟΝΑ, ΥΓΡΑ ΤΟΞΙΚΑ, ΕΥΦΛΕΚΤΑ σημείο αναφλέξης όχι χαμηλότερο από 23°C	6.1	TF2	II	6.1+3	274	100 ml	E4	P001 IBC02		MP15	T11	TP2 TP27	L4BH	TU15						63
3017	ΟΡΓΑΝΟΦΟΣΦΟΡΙΚΑ ΠΑΡΑΣΙΤΟΚΤΟΝΑ, ΥΓΡΑ ΤΟΞΙΚΑ, ΕΥΦΛΕΚΤΑ σημείο αναφλέξης όχι χαμηλότερο από 23°C	6.1	TF2	III	6.1+3	274	5 L	E1	P001 IBC03 R001		MP19	T7	TP2 TP28	L4BH	TU15		W12				63
3018	ΟΡΓΑΝΟΦΟΣΦΟΡΙΚΑ ΠΑΡΑΣΙΤΟΚΤΟΝΑ, ΥΓΡΑ ΤΟΞΙΚΑ	6.1	TF6	I	6.1	274 648	0	E5	P001		MP8 MP17	T14	TP2 TP27	L10CH	TU14 TU15 TU38 TE21 TE22	1					66
3018	ΟΡΓΑΝΟΦΟΣΦΟΡΙΚΑ ΠΑΡΑΣΙΤΟΚΤΟΝΑ, ΥΓΡΑ ΤΟΞΙΚΑ	6.1	TF6	II	6.1	274 648	100 ml	E4	P001 IBC02		MP15	T11	TP2 TP27	L4BH	TU15						60
3018	ΟΡΓΑΝΟΦΟΣΦΟΡΙΚΑ ΠΑΡΑΣΙΤΟΚΤΟΝΑ, ΥΓΡΑ ΤΟΞΙΚΑ	6.1	TF6	III	6.1	274 648	5 L	E1	P001 IBC03 LP01 R001		MP19	T7	TP2 TP28	L4BH	TU15		W12				60

37804

ΕΦΗΜΕΡΙΣ ΤΗΣ ΚΥΒΕΡΝΗΣΕΩΣ (ΤΕΥΧΟΣ ΔΕΥΤΕΡΟ)

UN Αριθμ.	Όνομα και περιγραφή	Κλάση	Κωδικός Τυφών-Συσκευ-μής	Επίκετες	Ειδικές διατάξεις	Περιγραμμένες και εξαιρούμενες ποσότητες	Συσκευασία			Φορητές δεξαμενές και εμπορευματο-κρίβια μεταφο-ράς χύμα	Δεξιμένες RID		Κατηγορία μεταφο-ράς	Ειδικές διατάξεις μεταφοράς			Επιπλέοντα δέματα	Αριθμ. Αναγνώρι-σής κινδύνου
							Οδηγίες συσκευασίας	Ειδικές διατάξεις συσκευασίας	Διατάξεις για τις συσκευασίες		Οδηγίες	Ειδικές διατάξεις		Κωδικός δεξαμενής	Ειδικές διατάξεις	Κόδα		
(1)	3.1.2	(3a)	(3b)	(5)	(6)	(7a)	(8)	(9a)	(9b)	(10)	(11)	(12)	(13)	(16)	(17)	(18)	(19)	(20)
3019	(2) ΠΑΡΑΣΙΤΟΚΤΟΝΑ ΟΡΓ ΑΝΟΚΑΣΣΙΤΕΡΙΚΑ, ΥΓΡΑ, ΤΟΞΙΚΑ, ΕΥΦΛΕΚΤΑ σημείο αναφλέξης όχι χαμηλότερο από 23°C	6.1	TF2	I	274	0	P001		MP8 MP17	T14	TP2 TP27	L10CH	TU14 TU15 TU38 TE21 TE22	1		CW13 CW28 CW31	CE12	663
3019	ΠΑΡΑΣΙΤΟΚΤΟΝΑ ΟΡΓ ΑΝΟΚΑΣΣΙΤΕΡΙΚΑ, ΥΓΡΑ, ΤΟΞΙΚΑ, ΕΥΦΛΕΚΤΑ	6.1	TF2	II	274	100 ml	P001 IBC02		MP15	T11	TP2 TP27	L4BH	TU15	2		CW13 CW28 CW31	CE5 CE12	63
3019	ΠΑΡΑΣΙΤΟΚΤΟΝΑ ΟΡΓ ΑΝΟΚΑΣΣΙΤΕΡΙΚΑ, ΥΓΡΑ, ΤΟΞΙΚΑ, ΕΥΦΛΕΚΤΑ σημείο αναφλέξης όχι χαμηλότερο από 23°C	6.1	TF2	III	274	5 L	P001 IBC03 R001		MP19	T7	TP2 TP28	L4BH	TU15	2	W12	CW13 CW28 CW31	CE8 CE12	63
3020	ΠΑΡΑΣΙΤΟΚΤΟΝΑ ΟΡΓ ΑΝΟΚΑΣΣΙΤΕΡΙΚΑ, ΥΓΡΑ, ΤΟΞΙΚΑ	6.1	T6	I	274 648	0	P001		MP8 MP17	T14	TP2 TP27	L10CH	TU14 TU15 TU38 TE21 TE22	1		CW13 CW28 CW31	CE12	66
3020	ΠΑΡΑΣΙΤΟΚΤΟΝΑ ΟΡΓ ΑΝΟΚΑΣΣΙΤΕΡΙΚΑ, ΥΓΡΑ, ΤΟΞΙΚΑ	6.1	T6	II	274 648	100 ml	P001 IBC02		MP15	T11	TP2 TP27	L4BH	TU15	2		CW13 CW28 CW31	CE5 CE12	60
3020	ΠΑΡΑΣΙΤΟΚΤΟΝΑ ΟΡΓ ΑΝΟΚΑΣΣΙΤΕΡΙΚΑ, ΥΓΡΑ, ΤΟΞΙΚΑ	6.1	T6	III	274 648	5 L	P001 IBC03 LP01 R001		MP19	T7	TP2 TP28	L4BH	TU15	2	W12	CW13 CW28 CW31	CE8 CE12	60

37806

ΕΦΗΜΕΡΙΣ ΤΗΣ ΚΥΒΕΡΝΗΣΕΩΣ (ΤΕΥΧΟΣ ΔΕΥΤΕΡΟ)

UN Αριθμ.	Όνομα και περιγραφή	Κλάση	Κωδικός Τεχνολογικής Συσκευασίας	Ομάδα Ομάδα Συσκευασίας	Επικείες	Ειδικές διατάξεις	Περιορισμένες και εξαιρούμενες ποσότητες		Συσκευασία				Δεξαμενές RID			Κατηγορία μεταφοράς	Ειδικές διατάξεις μεταφοράς			Επιπλέοντα δέματα	Αριθμ. Αναγνώρισης κινδύνου
							(7a)	(7b)	Οδηγίες συσκευασίας	Ειδικές διατάξεις συσκευασίας	Διατάξεις για επικίνδυνα υγρά	Οδηγίες	Ειδικές διατάξεις	Κωδικός δεξαμενής	Ειδικές διατάξεις		Κόλλα	Χύμα	Φόρτωση, εκφόρτωση και χειρισμός		
(1)	3.1.2	2.2	2.2	2.1.1.3	5.2.2	3.3	3.4.6/3.5.1.2	(8)	(9a)	(9b)	(10)	(11)	(12)	(13)	(15)	(16)	(17)	(18)	(19)	7.6	5.3.2.3
3025	(2) ΠΑΡΑΣΙΤΟΚΤΟΝΑ ΠΑΡΑΤΩΓΑ ΤΗΣ ΚΟΥΜΑΡΙΝΗΣ, ΥΓΡΑ, ΤΟΞΙΚΑ, ΕΥΦΛΕΚΤΑ σημείο ανάφλεξης όχι χαμηλότερο από 23°C	6.1	TF2	I	6.1+3	274	0	P001		MP8, MP17	T14	TP2, TP27	L10CH	TU14, TU15, TU38, TE21, TE22	1			CW13, CW28, CW31	CE12	663	
3025	ΠΑΡΑΣΙΤΟΚΤΟΝΑ ΠΑΡΑΤΩΓΑ ΤΗΣ ΚΟΥΜΑΡΙΝΗΣ, ΥΓΡΑ, ΤΟΞΙΚΑ, ΕΥΦΛΕΚΤΑ σημείο ανάφλεξης όχι χαμηλότερο από 23°C	6.1	TF2	II	6.1+3	274	100 ml	P001, IBC02		MP15	T11	TP2, TP27	L4BH	TU15	2			CW13, CW28, CW31	CE5, CE12	63	
3025	ΠΑΡΑΣΙΤΟΚΤΟΝΑ ΠΑΡΑΤΩΓΑ ΤΗΣ ΚΟΥΜΑΡΙΝΗΣ, ΥΓΡΑ, ΤΟΞΙΚΑ, ΕΥΦΛΕΚΤΑ σημείο ανάφλεξης όχι χαμηλότερο από 23°C	6.1	TF2	III	6.1+3	274	5 L	P001, IBC03, R001		MP19	T7	TP1, TP28	L4BH	TU15	2	W12		CW13, CW28, CW31	CE8, CE12	63	
3026	ΠΑΡΑΣΙΤΟΚΤΟΝΑ ΠΑΡΑΤΩΓΑ ΤΗΣ ΚΟΥΜΑΡΙΝΗΣ, ΥΓΡΑ, ΤΟΞΙΚΑ	6.1	T6	I	6.1	274, 648	0	P001		MP8, MP17	T14	TP2, TP27	L10CH	TU14, TU15, TU38, TE21, TE22	1			CW13, CW28, CW31	CE12	66	
3026	ΠΑΡΑΣΙΤΟΚΤΟΝΑ ΠΑΡΑΤΩΓΑ ΤΗΣ ΚΟΥΜΑΡΙΝΗΣ, ΥΓΡΑ, ΤΟΞΙΚΑ	6.1	T6	II	6.1	274, 648	100 ml	P001, IBC02		MP15	T11	TP2, TP27	L4BH	TU15	2			CW13, CW28, CW31	CE5, CE12	60	
3026	ΠΑΡΑΣΙΤΟΚΤΟΝΑ ΠΑΡΑΤΩΓΑ ΤΗΣ ΚΟΥΜΑΡΙΝΗΣ, ΥΓΡΑ, ΤΟΞΙΚΑ	6.1	T6	III	6.1	274, 648	5 L	P001, IBC03, LP01, R001		MP19	T7	TP1, TP28	L4BH	TU15	2	W12		CW13, CW28, CW31	CE8, CE12	60	

ΕΦΗΜΕΡΙΣ ΤΗΣ ΚΥΒΕΡΝΗΣΕΩΣ (ΤΕΥΧΟΣ ΔΕΥΤΕΡΟ)

37807

UN Αριθμ.	Όνομα και περιγραφή	Κλάση	Κωδικός Ταξινόμησης	Ομάδα Συσκευασίας	Επικέτες	Ειδικές διατάξεις	Περιορισμένες και εξαιρεμένες ποσότητες	Συσκευασία			Φορητές δεξμενές και εμπορευματοκείμενα μεταφοράς χύμα		Δεξμενές RID			Κατηγορία μεταφοράς	Ειδικές διατάξεις μεταφοράς			Επιπλέον δέματα	Αριθμ. Αναγνωρίσιμων κινδύνου
								Οδηγίες συσκευασίας	Ειδικές διατάξεις συσκευασίας	Διατάξεις μικτής συσκευασίας	Οδηγίες	Ειδικές διατάξεις	Κωδικός δεξμενής	Ειδικές διατάξεις	Κόδα		Χύμα	Φόρτωση, εκφόρτωση και χειρισμός			
	3.1.2	2.2	(3a)	2.1.1.3	5.2.2	3.3	3.4.6/3.5.1.2	(8)	4.1.4	4.1.10	4.2.5.2, 7.3.2	4.3	(13)	1.1.3.10	7.2.4	7.3.3	7.5.11	7.6	5.3.2.3		
(1)	ΠΑΡΑΣΙΤΟΚΤΟΝΑ ΠΑΡΑΓΩΓΑ ΤΗΣ ΚΟΥΜΑΡΙΝΗΣ, ΣΤΕΡΕΑ, ΤΟΞΙΚΑ	6.1	(3b)	(4)	(5)	(6)	(7a)	(8)	(9a)	(9b)	(10)	(11)	(12)	(13)	(16)	(17)	(18)	(19)	(20)		
3027	ΠΑΡΑΣΙΤΟΚΤΟΝΑ ΠΑΡΑΓΩΓΑ ΤΗΣ ΚΟΥΜΑΡΙΝΗΣ, ΣΤΕΡΕΑ, ΤΟΞΙΚΑ	6.1	T7	I	6.1	274 648	0	P002 IBC07	MP18	T6	TP33	S10AH L10CH	TU14 TU15 TU98 TE21 TE22	W10		CW13 CW28 CW31	CE12	66			
3027	ΠΑΡΑΣΙΤΟΚΤΟΝΑ ΠΑΡΑΓΩΓΑ ΤΗΣ ΚΟΥΜΑΡΙΝΗΣ, ΣΤΕΡΕΑ, ΤΟΞΙΚΑ	6.1	T7	II	6.1	274 648	500 g	P002 IBC08	MP10	T3	TP33	SGAH L4BH	TU15	W11		CW13 CW28 CW31	CE9 CE12	60			
3027	ΠΑΡΑΣΙΤΟΚΤΟΝΑ ΠΑΡΑΓΩΓΑ ΤΗΣ ΚΟΥΜΑΡΙΝΗΣ, ΣΤΕΡΕΑ, ΤΟΞΙΚΑ	6.1	T7	III	6.1	274 648	5 kg	P002 IBC08 LP02 R001	MP10	T1	TP33	SGAH L4BH	TU15		VW9	CW13 CW28 CW31	CE11 CE12	60			
3028	ΜΠΙΤΑΡΙΕΣ, ΞΗΡΕΣ, ΠΟΥ ΠΕΡΙΕΧΟΥΝ ΥΔΡΟΞΕΙΔΙΟ ΤΟΥ ΚΑΛΙΟΥ ΣΤΕΡΕΟ, ηλεκτρική συστούρευση	8	C11		8	295 304 598	2 kg	P801 P801a							VW14		CE11	80			
3048	ΠΑΡΑΣΙΤΟΚΤΟΝΟ ΦΩΣΦΟΡΟΥΧΟΥ ΑΡΤΙΛΙΟΥ	6.1	T7	I	6.1	153 648	0	P002 IBC07	MP18	T6	TP33	S10AH	TU15	W10		CW13 CW28 CW31		642			
3054	ΚΥΚΛΟΞΥΛΟΜΕΡΚΑΠΤΑΝΗ	3	F1	III	3		5 L	P001 IBC03 LP01 R001	MP19	T2	TP1	LGBF		W12			CE4	30			
3055	2-(2-ΑΜΙΝΟΑΙΘΥΛ)ΛΙΘΑΝΟΛΗ	8	C7	III	8		5 L	P001 IBC03 LP01 R001	MP19	T4	TP1	L4BN		W12			CE8	80			

37808

ΕΦΗΜΕΡΙΣ ΤΗΣ ΚΥΒΕΡΝΗΣΕΩΣ (ΤΕΥΧΟΣ ΔΕΥΤΕΡΟ)

LIN Αριθμ.	Όνομα και περιγραφή	Κλάση	Κωδικός Τυπών-Μέρους	Ομάδα Συσκευ-σάτος	Επίκετες	Ειδικές διατάξεις	Παραρτημένες και εξαρτούμενες προμήθειες	Συσκευασία			Φορητές δεξαμενές και αυτορρυμινο-κίβωτα μεταφο-ράς χύμα		Δεξαμενές RID		Κατηγορία μεταφο-ράς	Ειδικές διατάξεις μεταφοράς			Επιπλέοντα δέματα	Αριθμ. Αναναλώ-σής κινδύνου	
								Οδηγίες συσκευασίας	Ειδικές διατάξεις συσκευασίας	Διατάξεις μικτής συσκευ-σασίας	Οδηγίες	Ειδικές διατάξεις	Κωδικός δεξαμενής	Ειδικές διατάξεις		Κόδα	Χύμα	Φόρτωση, εκφόρτωση και χειρισμός			
	3.1.2	2.2	2.1.1.3		5.2.2	3.3	3.4.6/3.5.1.2	4.1.4	4.1.4	4.1.10	4.2.5.2, 7.3.2	4.3	4.3.5, 6.8.4	1.1.3.10	7.2.4	7.3.3	7.5.11	7.6	5.3.2.3		
(1)		(3a)	(3b)	(4)	(5)	(6)	(7a)	(8)	(9a)	(9b)	(10)	(11)	(12)	(13)	(15)	(16)	(17)	(18)	(19)	(20)	
3056	Ν-ΕΠΙΤΑΛΔΕΥΑΗ	3	F1	III	3		5 L	P001 IBC03 LP01 R001		MPT19	T2	TP1	LGBF	3	W12			CE4	30		
3057	ΤΡΙΦΘΟΡΟΑΚΕΤΥΛΟΧΛΩΡΙΔΙΟ	2	2TC		2,3+8 (+13)		0	P200		MP9	T50	TP21	PxBH(M)	1			CW9 CW10 CW36		268		
3064	ΝΙΤΡΟΓΛΥΚΕΡΙΝΗ, ΔΙΑΛΥΜΑ ΣΕ ΑΛΚΟΟΛΗ με περισσότερο από 1% αλλά όχι λιγότερο από 5% νιτρογλυκερίνη	3	D	II	3	359	0	P300		MP2				2					33		
3065	ΑΛΚΟΟΛΟΥΧΑ ΠΟΤΑ, με περισσότερο από 70% αλκοόλης κατ' όγκο	3	F1	II	3		5 L	P001 IBC02 R001	PP2	MPI9	T4	TP1	LGBF	2				CE7	33		
3065	ΑΛΚΟΟΛΟΥΧΑ ΠΟΤΑ, με περισσότερο από 24% αλλά όχι περισσότερο από 70% αλκοόλης κατ' όγκο	3	F1	III	3	144 145 247	5 L	P001 IBC03 R001	PP2	MPI9	T2	TP1	LGBF	3	W12			CE4	30		
3066	ΧΡΩΜΑΤΑ (συμπιερακτισιμύμενων χρώματος, λάκας σιδερέιου, σπιν, γερμολάκας, βερνικαίου, επιβαρτωτικού υγρού, πλάστικού και υγρής βάσης λάκας) ή ΥΛΙΚΑ ΣΧΕΤΙΚΑ ΜΕ ΧΡΩΜΑΤΑ (συμπιερακτισιμύμενων υγρών) σκευασμένα μερών, λεπτινιστής χρώματος και αναγωγικών ενώσεων)	8	CS	II	8	163	1 L	P001 IBC02		MPT5	T7	TP2 TP28	L4BN	2				CE6	80		

ΕΦΗΜΕΡΙΣ ΤΗΣ ΚΥΒΕΡΝΗΣΕΩΣ (ΤΕΥΧΟΣ ΔΕΥΤΕΡΟ)

37809

UN Αριθμ.	Όνομα και περιγραφή	Κλάση	Κωδικός Ταξινόμησης	Ομάδα Συσκευασίας	Επικέτες	Ειδικές διατάξεις	Περιορισμένες και εξαιρεμένες ποσότητες	Συσκευασία			Φορητές δεξαμενές και εμπορευματοκιβώτια μεταφοράς χύμα		Κωδικός δεξαμενής	Δεξιμενές RID	Κατηγορία μεταφοράς	Ειδικές διατάξεις μεταφοράς			Επιπλέον δέματα	Αριθμ. Αναγνωρίσιμων κινδύνου			
								Οδηγίες συσκευασίας	Ειδικές διατάξεις συσκευασίας	Διατάξεις μικτής συσκευασίας	Οδηγίες	Ειδικές διατάξεις				Κόλα	Χύμα	Φόρτωση, εκφόρτωση και χειρισμός					
	3.1.2	2.2	(3b)	2.1.1.3	5.2.2	3.3	3.4.6/3.5.1.2	(8)	4.1.4	4.1.4	4.1.10	4.2.5.2, 4.2.5.3, 7.3.2	(10)	(11)	(12)	(13)	(14)	(15)	(16)	(17)	(18)	(19)	(20)
(1)	3066	8	CS	III	8	163	5 L	E1	P001 IBC03 R001	MP19	T4	TP1 TP29	L4BN	4.3	4.3.5, 6.8.4	3	W12	7.2.4	7.3.3	7.5.11	7.6	5.3.2.3	
		(2)																					
	ΧΡΩΜΑΤΑ (συμπιεραζόμενων χρωμάτων, λάκας, σφάτου, γοφολάκας, βερνίκου, σπυρίσκου, υγρού πλυστικού και υγρής βάσης λάκας) ή ΥΛΙΚΑ ΣΧΕΤΙΚΑ ΜΕ ΧΡΩΜΑΤΑ (συμπιεραζόμενων) για νηπιακή σφραγιστική μέσων λεπτόσπις χρωμάτων και αναγωγικών ενώσεων																						
3070	ΑΙΘΥΛΕΝΟΞΕΙΔΙΟΥ ΚΑΙ ΔΙΧΛΟΡΟΦΩΣΦΟΡΕΘΑΝΙΟΥ ΜΕΓΙΜΑΤΑ με όχι περισσότερο από 12,5% αιθυλενοξείδιο	2	2A		2.2 (+13)		120 ml		P200	MP9	T50 (M)		P4BN(M)	TM6	3								20
3071	ΜΕΓΙΜΑ ΜΕΡΚΑΠΤΑΝΩΝ, ΥΓΡΟ, ΤΟΣΙΚΟ, ΕΥΦΛΕΚΤΟ, Ε.Α.Ο. ή ΜΕΡΚΑΠΤΑΝΕΣ, ΥΓΡΕΣ, ΤΟΣΙΚΕΣ, ΕΥΦΛΕΚΤΕΣ, Ε.Α.Ο.	6.1	TF1	II	6.1+3	274	100 ml	E4	P001 IBC02	MP15	T11	TP2 TP27	L4BH	TU15	2								63
3072	ΣΩΣΤΙΚΑ ΜΕΣΑ ΤΟΥ ΔΕΝ ΦΟΥΣΚΟΝΟΥΝ ΜΟΝΑ ΤΟΥΣ που περιέχουν επικίνδυνα εμπορεύματα ως εξοπλισμό	9	M5		9	296 635	0	E0	P905						3								90
3073	ΒΙΝΥΛΟΠΥΡΙΝΕΣ, ΣΤΑΘΕΡΟΠΟΙΗΜΕΝΕΣ	6.1	TFC	II	6.1+3+8		100 ml	E4	P001 IBC01	MP15	T7	TP2	L4BH	TU15	2								638
3077	ΠΕΡΙΒΑΛΛΟΝΤΙΚΑ ΕΠΙΚΙΝΔΥΝΕΣ ΟΥΣΙΕΣ, ΣΤΕΡΕΕΣ, Ε.Α.Ο.	9	M7	III	9	274 335 601	5 kg	E1	P002 IBC08 LP02 R001	MP10	T1 BK1 BK2	TP33	SGAV LGBV		3	W13	VW1					90	
3078	ΔΗΜΗΤΡΙΟ, ρινιάρια ή εμπόδιος σκόνη	4.3	W2	II	4.3	550	500 g	E2	P410 IBC07	MP14	T3	TP33	SGAN		2	W1							423

37810

ΕΦΗΜΕΡΙΣ ΤΗΣ ΚΥΒΕΡΝΗΣΕΩΣ (ΤΕΥΧΟΣ ΔΕΥΤΕΡΟ)

UN Αριθμ.	Όνομα και περιγραφή	Κλάση	Κωδικός Τυποποίησης	Ομάδα Συστήσεως	Επικείτρες	Ειδικές διατάξεις	Παρασυνάμενες και εξαρτούμενες ποσότητες	Συσκευασία			Φορητές δεξαμενές και αυτορρομιτα- κφιότητα μεταφο- ράς χύμα		Κωδικός δεξαμενής	Δεξαμενές RID			Κατηγορία μεταφο- ράς	Ειδικές διατάξεις μεταφοράς			Επιπλέοντα δέματα	Αριθμ. Αναγνώρι- σης κινδύνου
								Οδηγίες συσκευασίας	Ειδικές διατάξεις συσκευασίας	Διατάξεις μικτής συσκευασίας	Οδηγίες	Ειδικές διατάξεις		Κόδα	Χύμα	Φόρτωση, εκφόρτωση και χειρισμός		(16)	(17)	(18)		
	3.1.2	2.2	2.1.1.3		5.2.2	3.3	3.4.6/3.5.1.2	4.1.4	4.1.4	4.1.10	4.2.5.2, 7.3.2	4.2.5.3	4.3	4.3.5, 6.8.4	1.1.3.1.0	7.2.4	7.3.3	7.5.11	7.6	5.3.2.3		
(1)		(3a)	(3b)	(4)	(5)	(6)	(7a)	(8)	(9a)	(9b)	(10)	(11)	(12)	(13)	(15)	(16)	(17)	(18)	(19)	(20)		
3079	ΜΕΘΑΚΡΥΛΟΝΙΤΡΙΛΙΟ, ΣΤΑΘΕΡΟΠΟΙΗΜΕΝΟ	6.1	TF1	I	6.1+3	354	0	P602		MP8 MP17	T20	TP2 TP37	L10CH	TU14 TU15 TU38 TE21 TE22	1							663
3080	ΙΣΟΚΥΑΝΙΚΑ ΑΛΑΤΑ, ΤΟΞΙΚΑ, ΕΥΦΛΕΚΤΑ, Ε.Α.Ο. ή ΔΙΑΛΥΜΑ ΙΣΟΚΥΑΝΙΚΩΝ ΑΛΑΤΩΝ, ΤΟΞΙΚΟ, ΕΥΦΛΕΚΤΟ, Ε.Α.Ο.	6.1	TF1	II	6.1+3	274 551	100 ml	P001 IBC02		MP15	T11	TP2 TP27	L4BH	TU15	2							63
3082	ΠΕΡΙΒΑΛΛΟΝΤΙΚΑ ΕΠΙΚΙΝΔΥΝΕΣ ΟΥΣΙΕΣ, ΥΓΡΕΣ, Ε.Α.Ο.	9	IM6	III	9	274 339 601	5 L	P001 IBC03 L001 R001	PP1	MP19	T4	TP1 TP29	LGBV		3							90
3083	ΦΘΟΡΙΟΥΧΟ ΥΠΕΡΧΛΩΡΙΛΙΟ	2	ZT0		2.3+5.1 (+13)		0	P200		MP9	(M)		PXBH(M)	TU38 TE22 TE25 TM6	1							265
3084	ΔΙΑΒΡΩΤΙΚΑ ΣΤΕΡΕΑ, ΟΞΕΙΔΩΤΙΚΑ, Ε.Α.Ο.	8	OC2	I	8+5.1	274	0	P002		MP18	T6	TP33	S10AN L10BH	TU38 TE22	1							885
3084	ΔΙΑΒΡΩΤΙΚΑ ΣΤΕΡΕΑ, ΟΞΕΙΔΩΤΙΚΑ, Ε.Α.Ο.	8	OC2	II	8+5.1	274	1 kg	P002 IBC06		MP10	T3	TP33	SGAN L4BN		2	W11						85
3085	ΟΞΕΙΔΩΤΙΚΑ ΣΤΕΡΕΑ, ΔΙΑΒΡΩΤΙΚΑ, Ε.Α.Ο.	5.1	OC2	I	5.1+8	274	0	P503		MP2					1							558
3085	ΟΞΕΙΔΩΤΙΚΑ ΣΤΕΡΕΑ, ΔΙΑΒΡΩΤΙΚΑ, Ε.Α.Ο.	5.1	OC2	II	5.1+8	274	1 kg	P002 IBC06		MP2	T3	TP33	SGAN	TU3	2	W11						88
3085	ΟΞΕΙΔΩΤΙΚΑ ΣΤΕΡΕΑ, ΔΙΑΒΡΩΤΙΚΑ, Ε.Α.Ο.	5.1	OC2	III	5.1+8	274	5 kg	P002 IBC08 R001	B3	MP2	T1	TP33	SGAN	TU3	3							88

37812

ΕΦΗΜΕΡΙΣ ΤΗΣ ΚΥΒΕΡΝΗΣΕΩΣ (ΤΕΥΧΟΣ ΔΕΥΤΕΡΟ)

LIN Αριθμ.	Όνομα και περιγραφή	Κλάση	Κωδικός Τυπώ- μπου	Ομάδα Συναυ- σίας	Επικείτς	Ειδικές δια- στί- φεις	Παραρτημέ- νες και εξαρτημέ- νες ποσότητες	Συσκευασία			Φορητές δεξμερές και κίβωλα μεταφο- ρές χύμα		Δεξμερές RID			Κατηγορία μεταφο- ρές	Ειδικές διατάξεις μεταφοράς			Επιπλέον/ δέματα	Αριθμ Ανανώρι- σης κινδύνου		
								Οδηγίες συσκευασίας	Ειδικές διατάξεις συσκευασίας	Διατάξεις μικτής συσκευ- ασίας	Οδηγίες	Ειδικές διατάξεις	Κωδικός δεξμερές	Καδός	Χύμα		Φόρτωση, εκφόρτωση και χειρισμός	(16)	(17)			(18)	(19)
	3.1.2	2.2	2.2	2.1.1.3	5.2.2	3.3	3.4.6/3.5.1.2	(6)	(7a)	(7b)	4.1.4	4.1.4	4.1.10	4.2.5.2, 7.3.2	4.2.5.3	4.3	4.3.5, 6.8.4	7.2.4	7.3.3	7.5.11	7.6	5.3.2.3	
(1)		(3a)	(3b)	(4)	(5)	(6)	(7a)	(7b)			(8)	(9a)	(9b)	(10)	(11)	(12)	(13)	(15)	(16)	(17)	(18)	(19)	(20)
3090	ΜΕΤΑΛΛΙΚΕΣ ΜΠΑΤΑΡΙΕΣ ΛΙΘΙΟΥ (συμπροκαταβρεφόμενων μπαταριών κρυστάλλου λιθίου)	9	M4	II	9	188 230 310 636 661	0	E0			P903 P903a P903b												90
3091	ΜΕΤΑΛΛΙΚΕΣ ΜΠΑΤΑΡΙΕΣ ΛΙΘΙΟΥ ΠΟΥ ΠΕΡΕΧΟΝΤΑΙ ΣΕ ΕΞΟΠΛΙΣΜΟ Ή ΜΕΤΑΛΛΙΚΕΣ ΜΠΑΤΑΡΙΕΣ ΛΙΘΙΟΥ ΣΤΑΧΕΤΑΜΕΝΕΣ ΜΕ ΕΞΟΠΛΙΣΜΟ (συμπροκαταβρεφόμενων μπαταριών κρυστάλλου λιθίου)	9	M4	II	9	188 230 310 636 661	0	E0			P903 P903a P903b												90
3092	1-ΜΕΘΟΞΥ-2-ΠΡΟΠΑΝΟΛΗ	3	F1	III	3		5 L	E1			P001 IBC03 LP01 R001		MP19	T2	TP1	LGBF		W12					30
3093	ΔΙΑΒΡΩΤΙΚΑ ΥΓΡΑ, ΟΞΕΙΔΩΤΙΚΑ, Ε.Α.Ο.	8	CO1	I	8+5.1	274	0	E0			P001		MP6 MP17			L10BH	TU38 TE22			CW24			885
3093	ΔΙΑΒΡΩΤΙΚΑ ΥΓΡΑ, ΟΞΕΙΔΩΤΙΚΑ, Ε.Α.Ο.	8	CO1	II	8+5.1	274	1 L	E2			P001 IBC02		MP15			L4BN				CW24	CE6		85
3094	ΔΙΑΒΡΩΤΙΚΑ ΥΓΡΑ, ΕΝΕΡΓΑ ΜΕ ΤΟ ΝΕΡΟ, Ε.Α.Ο.	8	CW1	I	8+4.3	274	0	E0			P001		MP6 MP17			L10BH	TU38 TE22						823
3094	ΔΙΑΒΡΩΤΙΚΑ ΥΓΡΑ, ΕΝΕΡΓΑ ΜΕ ΤΟ ΝΕΡΟ, Ε.Α.Ο.	8	CW1	II	8+4.3	274	1 L	E2			P001		MP15			L4BN							823
3095	ΔΙΑΒΡΩΤΙΚΑ ΣΤΕΡΕΑ, ΑΥΤΟΘΕΡΜΑΙΝΟΜΕΝΑ, Ε.Α.Ο.	8	CS2	I	8+4.2	274	0	E0			P002		MP18	T6	TP33	S10AN							884
3095	ΔΙΑΒΡΩΤΙΚΑ ΣΤΕΡΕΑ, ΑΥΤΟΘΕΡΜΑΙΝΟΜΕΝΑ, Ε.Α.Ο.	8	CS2	II	8+4.2	274	1 kg	E2			P002 IBC06		MP10	T3	TP33	SGAN			W11				84
3096	ΔΙΑΒΡΩΤΙΚΑ ΣΤΕΡΕΑ, ΕΝΕΡΓΑ ΜΕ ΤΟ ΝΕΡΟ, Ε.Α.Ο.	8	CW2	I	8+4.3	274	0	E0			P002		MP18	T6	TP33	S10AN L10BH	TU38 TE22						842

UN Αριθμ.	Όνομα και περιγραφή	Κλάση	Κωδικός Τυπών-μηνισης	Ομάδα Συσκευασίας	Ετικέτες	Ειδικές διατάξεις	Παρορισμένες και εξαγοσμένες ποσότητες	Συσκευασία			Φορητές δεξαμενές και απορρυπανοκίβωτα μεταφορές χύμα	Δεξιμενές RID		Κατηγορία μεταφορών	Ειδικές διατάξεις μεταφορών			Επιτόνια δέματα	Αριθμ. Αναγνώρισης κινδύνου			
								Οδηγίες συσκευασίας	Ειδικές διατάξεις συσκευασίας	Διατάξεις μπιτής συσκευασίας		Κωδικός δεξιμενής	Ειδικές διατάξεις		Κόλλα	Χύμα	Φόρτωση εκφόρτωση και χειρισμός					
	3.1.2																					
(1)	(2)																					
3096	ΔΙΑΒΡΩΤΙΚΑ ΣΤΕΡΕΑ, ΕΝΕΡΓΑ ΜΕ ΤΟ ΝΕΡΟ, Ε.Α.Ο.	2.2 (3b) 8	2.2 (3b) CW2	II (4)	(5) 8+4.3	(6) 274	(7a) 1 kg E2	(7b) E2	(8) P002 IBC06	(9a) E2	(9b) MP10	(10) T3	(11) TP33	(12) SGAN LABN	(13)	(14) 1.1.3.10	(15) 2	(16) W11	(17) 7.2.4	(18) 7.5.11	(19) CE10	(20) 842
3097	ΕΥΦΛΕΚΤΑ ΣΤΕΡΕΑ, ΟΞΕΙΔΩΤΙΚΑ, Ε.Α.Ο.	4.1	FO																			
3098	ΟΞΕΙΔΩΤΙΚΑ ΥΓΡΑ, ΔΙΑΒΡΩΤΙΚΑ, Ε.Α.Ο.	5.1	OC1	I	5.1+8	274	0	E0	P502		MP2					1						558
3098	ΟΞΕΙΔΩΤΙΚΑ ΥΓΡΑ, ΔΙΑΒΡΩΤΙΚΑ, Ε.Α.Ο.	5.1	OC1	II	5.1+8	274	1 L	E2	P504 IBC01		MP2					2						98
3098	ΟΞΕΙΔΩΤΙΚΑ ΥΓΡΑ, ΔΙΑΒΡΩΤΙΚΑ, Ε.Α.Ο.	5.1	OC1	III	5.1+8	274	5 L	E1	P504 IBC02 R001		MP2					3						98
3099	ΟΞΕΙΔΩΤΙΚΑ ΥΓΡΑ, ΤΟΞΙΚΑ, Ε.Α.Ο.	5.1	OT1	I	5.1+6.1	274	0	E0	P502		MP2					1						556
3099	ΟΞΕΙΔΩΤΙΚΑ ΥΓΡΑ, ΤΟΞΙΚΑ, Ε.Α.Ο.	5.1	OT1	II	5.1+6.1	274	1 L	E2	P504 IBC01		MP2					2						56
3099	ΟΞΕΙΔΩΤΙΚΑ ΥΓΡΑ, ΤΟΞΙΚΑ, Ε.Α.Ο.	5.1	OT1	III	5.1+6.1	274	5 L	E1	P504 IBC02 R001		MP2					3						56
3100	ΟΞΕΙΔΩΤΙΚΑ ΣΤΕΡΕΑ, ΑΥΤΟΘΕΡΜΑΙΝΟΜΕΝΑ, Ε.Α.Ο.	5.1	OS																			
3101	ΟΡΓΑΝΙΚΑ ΥΠΕΡΟΞΕΙΔΙΑ ΤΥΠΟΥ Β, ΥΓΡΟ	5.2	P1		5.2+1	122 181 274	25 ml	E0	P520		MP4					1						539
3102	ΟΡΓΑΝΙΚΑ ΥΠΕΡΟΞΕΙΔΙΑ ΤΥΠΟΥ Β, ΣΤΕΡΕΟ	5.2	P1		5.2+1	122 181 274	100 g	E0	P520		MP4					1						539
3103	ΟΡΓΑΝΙΚΑ ΥΠΕΡΟΞΕΙΔΙΑ ΤΥΠΟΥ C, ΥΓΡΟ	5.2	P1		5.2	122 274	25 ml	E0	P520		MP4					1						539

ΑΠΑΙΤΟΥΡΕΙΤΑΙ Η ΜΕΤΑΦΟΡΑ

ΑΠΑΙΤΟΥΡΕΙΤΑΙ Η ΜΕΤΑΦΟΡΑ

ΑΠΑΙΤΟΥΡΕΙΤΑΙ Η ΜΕΤΑΦΟΡΑ

ΑΠΑΙΤΟΥΡΕΙΤΑΙ Η ΜΕΤΑΦΟΡΑ

37814

ΕΦΗΜΕΡΙΣ ΤΗΣ ΚΥΒΕΡΝΗΣΕΩΣ (ΤΕΥΧΟΣ ΔΕΥΤΕΡΟ)

UN Αριθμ.	Όνομα και περιγραφή	Κλάση	Κωδικός Τυποποίησης	Ομάδα Συσσκευασίας	Επικείτς	Ειδικές διατάξεις	Περιορισμένες και εξαιρούμενες ποσότητες	Συσκευασία			Φορτίες διεγερμένες και εμπορευματοκρίβια μεταφορές χύμα		Δεξιμένες RID			Κατηγορία μεταφορές	Ειδικές διατάξεις μεταφορές			Επιπλέοντα δέματα	Αριθμ. Αναγνώρισης κινδύνου
								Οδηγίες συσκευασίας	Ειδικές διατάξεις συσκευασίας	Διατάξεις για επικίνδυνες ουσίες	Οδηγίες	Ειδικές διατάξεις	Κυβικός δεξιμένος	Ειδικές διατάξεις	Κώδικας		Χύμα	Φόρτωσι, εκφόρτωσι και χειρισμός	Κώδικας		
	3.1.2		2.2	2.1.1.3	5.2.2	3.3	3.4.6/3.5.1.2	4.1.4	4.1.4	4.1.10	4.2.5.2, 7.3.2	4.2.5.3	4.3	4.3.5, 6.8.4	1.1.3.10	7.2.4	7.3.3	7.5.11	7.6	5.3.2.3	
(1)		(9a)	(9b)	(4)	(5)	(6)	(7a)	(8)	(9a)	(9b)	(10)	(11)	(12)	(13)	(15)	(16)	(17)	(18)	(19)	(20)	
3104	ΟΡΓΑΝΙΚΑ ΥΠΕΡΟΞΕΙΔΙΑ ΤΥΠΟΥ C, ΣΤΕΡΕΟ	5.2	P1		5.2	122 274	100 g E0	P520	MP4						1	W7			CE10	539	
3105	ΟΡΓΑΝΙΚΑ ΥΠΕΡΟΞΕΙΔΙΑ ΤΥΠΟΥ D, ΥΓΡΟ	5.2	P1		5.2	122 274	125 ml E0	P520	MP4						2	W7			CE6	539	
3106	ΟΡΓΑΝΙΚΑ ΥΠΕΡΟΞΕΙΔΙΑ ΤΥΠΟΥ D, ΣΤΕΡΕΟ	5.2	P1		5.2	122 274	500 g E0	P520	MP4						2	W7			CE10	539	
3107	ΟΡΓΑΝΙΚΑ ΥΠΕΡΟΞΕΙΔΙΑ ΤΥΠΟΥ E, ΥΓΡΟ	5.2	P1		5.2	122 274	125 ml E0	P520	MP4						2	W7			CE6	539	
3108	ΟΡΓΑΝΙΚΑ ΥΠΕΡΟΞΕΙΔΙΑ ΤΥΠΟΥ E, ΣΤΕΡΕΟ	5.2	P1		5.2	122 274	500 g E0	P520	MP4						2	W7			CE10	539	
3109	ΟΡΓΑΝΙΚΑ ΥΠΕΡΟΞΕΙΔΙΑ, ΤΥΠΟΥ F, ΥΓΡΑ	5.2	P1		5.2	122 274	125 ml E0	P520 IBC520	MP4		T23		L4BN(+)	TU13 TU13 TU30 TE12 TA2 TM4	2	W7			CE6	539	
3110	ΟΡΓΑΝΙΚΑ ΥΠΕΡΟΞΕΙΔΙΑ, ΤΥΠΟΥ F, ΣΤΕΡΕΑ	5.2	P1		5.2	122 274	500 g E0	P520 IBC520	MP4		T23		S4AN(+)	TU13 TU13 TU30 TE12 TA2 TM4	2	W7			CE10	539	

37816

ΕΦΗΜΕΡΙΣ ΤΗΣ ΚΥΒΕΡΝΗΣΕΩΣ (ΤΕΥΧΟΣ ΔΕΥΤΕΡΟ)

UN Αριθμ.	Όνομα και περιγραφή	Κλάση	Καθίστο Τυλιγ-μής	Ομάδα Συσκευ-σασίας	Επικείες	Ειδικές διατά-ξεις	Περιορισμένες και εξερούμενες ποσότητες	Συσκευασία			Φορητές δεξαμενές και εμπορευματο-κιβώτια μεταφο-ράς χύμα	Δεξαμενές RID			Κατηγορία μεταφο-ράς	Ειδικές διατάξεις μεταφοράς			Επιπλέοντα δείγματα	Αριθμ. Ανανώθη-σης κινδύνου		
								Οδηγίες συσκευασίας	Ειδικές διατάξεις συσκευασίας	Διατάξεις μικτής συσκευασίας		Οδηγίες	Ειδικές διατάξεις	Κωδικός δεξαμενής		Ειδικές διατάξεις	Κόλλα	Χύμα			Φέρριση, κερραση και χειρισμός	(15)
	3.1.2	2.2	2.1.1.3		5.2.2	3.3	3.4.6/3.5.1.2	4.1.4	4.1.4	4.1.10	4.2.5.2, 7.3.2	4.2.5.3	4.3	4.3.5, 6.8.4	1.1.3.1.6	7.2.4	7.3.3	7.5.11	7.6	5.3.2.3		
(1)		(3b)	(4)		(5)	(6)	(7a)	(8)	(9a)	(9b)	(10)	(11)	(12)	(13)	(15)	(16)	(17)	(18)	(19)	(20)		
3122	ΤΟΕΙΚΑ ΥΓΡΑ, ΟΞΕΙΔΩΤΙΚΑ, Ε.Α.Ο.	6.1	TO1	I	6.1+5.1	274 315	0 E5	P001	MP8 MP17				L10CH	TU14 TU15 TU38 TE21 TE22	1					665		
3122	ΤΟΕΙΚΑ ΥΓΡΑ, ΟΞΕΙΔΩΤΙΚΑ, Ε.Α.Ο.	6.1	TO1	II	6.1+5.1	274	100 ml E4	P001 IBC02	MP15				L4BH	TU15	2						65	
3123	ΤΟΕΙΚΑ ΥΓΡΑ, ΕΝΕΡΓΑ ΜΕ ΤΟ ΝΕΡΟ, Ε.Α.Ο.	6.1	TW1	I	6.1+4.3	274 315	0 E5	P099	MP8 MP17				L10CH	TU14 TU15 TU38 TE21 TE22	1						623	
3123	ΤΟΕΙΚΑ ΥΓΡΑ, ΕΝΕΡΓΑ ΜΕ ΤΟ ΝΕΡΟ, Ε.Α.Ο.	6.1	TW1	II	6.1+4.3	274	100 ml E4	P001 IBC02	MP15				L4BH	TU15	2							623
3124	ΤΟΕΙΚΑ ΣΤΕΡΕΑ, ΑΥΤΟΘΕΡΜΑΝΟΜΕΝΑ, Ε.Α.Ο.	6.1	TS	I	6.1+4.2	274	0 E5	P002	MP18	T6	TP33		S10AH L10CH	TU14 TU15 TU38 TE21 TE22	1						664	
3124	ΤΟΕΙΚΑ ΣΤΕΡΕΑ, ΑΥΤΟΘΕΡΜΑΝΟΜΕΝΑ, Ε.Α.Ο.	6.1	TS	II	6.1+4.2	274	0 E4	P002 IBC06	MP10	T3	TP33		SGAH L4BH	TU15	2	W11					64	
3125	ΤΟΕΙΚΑ ΣΤΕΡΕΑ, ΕΝΕΡΓΑ ΜΕ ΤΟ ΝΕΡΟ, Ε.Α.Ο.	6.1	TW2	I	6.1+4.3	274	0 E5	P099	MP18	T6	TP33		S10AH L10CH	TU14 TU15 TU38 TE21 TE22	1						642	

UN Αριθμ.	Όνομα και περιγραφή	Κλάση	Κωδικός Τυπών-Συσκευ-μής	Ομάδα Συσκευ-σας	Επικέτες	Ειδικές διατά-ξεις	Περιορισμένες διατά- και εξαρτούμενες ποσότητες	Συσκευασία			Φορητές δεξαμενές και εμπορευματο-κβύλια μεταφο-ράς χύμα	Δεξιμενές RID		Κατηγορία μεταφο-ράς	Ειδικές διατάξεις μεταφοράς			Επιπλέοντα δέματα	Αριθμ. Ανεπιθύ-σης κινδύνου	
								Οδηγίες συσκευασίας	Ειδικές διατάξεις συσκευασίας	Διατάξεις για τις επικεπι-σας		Οδηγίες	Ειδικές διατάξεις		Κωδικός δεξιμενής	Κλάση	Χύμα			Φόρτωση εκφόρτωση χειρισμός
	3.1.2		2.2	2.1.1.3	5.2.2	3.3	3.4.6/3.5.1.2	(8)	4.1.4	4.1.1.0	4.2.5.2, 7.3.2	4.3	4.3.5, 6.8.4	1.1.3.1.0	7.2.4	7.3.3	7.5.11	7.6	5.3.2.3	
(1)		(3a)	(3b)	(4)	(5)	(6)	(7a)	(8)		(9a)	(9b)	(10)	(11)	(12)	(13)	(16)	(17)	(18)	(19)	(20)
3125	ΤΟΞΙΚΑ ΣΤΕΡΕΑ, ΕΝΕΡΤΑ ΜΕ ΤΟ ΝΕΡΟ, Ε.Α.Ο.	6.1	TM2	II	6.1+4.3	274	500 g	P002 IBC06		MP10	T3	TP33	SGAH L4BH	W11				CW13 CW28 CW31	CE9	642
3126	ΑΥΤΟΘΕΡΜΑΙΝΟΜΕΝΑ ΣΤΕΡΕΑ, ΔΙΑΒΡΩΤΙΚΑ, ΟΡΓΑΝΙΚΑ, Ε.Α.Ο.	4.2	SC2	II	4.2+8	274	0	P410 IBC05		MP14	T3	TP33	SGAN	W1					CE10	48
3126	ΑΥΤΟΘΕΡΜΑΙΝΟΜΕΝΑ ΣΤΕΡΕΑ, ΔΙΑΒΡΩΤΙΚΑ, ΟΡΓΑΝΙΚΑ, Ε.Α.Ο.	4.2	SC2	III	4.2+8	274	0	P002 IBC08 R001	B3	MP14	T1	TP33	SGAN	W1					CE11	48
3127	ΑΥΤΟΘΕΡΜΑΙΝΟΜΕΝΑ ΣΤΕΡΕΑ, ΟΞΕΙΔΩΤΙΚΑ, Ε.Α.Ο.	4.2	SO																	
ΑΠΑΡΟΥΧΕΥΤΑ Η ΜΕΤΑΦΟΡΑ																				
3128	ΑΥΤΟΘΕΡΜΑΙΝΟΜΕΝΑ ΣΤΕΡΕΑ, ΤΟΞΙΚΑ, ΟΡΓΑΝΙΚΑ, Ε.Α.Ο.	4.2	ST2	II	4.2+6.1	274	0	P410 IBC05		MP14	T3	TP33	SGAN	W1				CW28	CE10	46
3128	ΑΥΤΟΘΕΡΜΑΙΝΟΜΕΝΑ ΣΤΕΡΕΑ, ΤΟΞΙΚΑ, ΟΡΓΑΝΙΚΑ, Ε.Α.Ο.	4.2	ST2	III	4.2+6.1	274	0	P002 IBC08 R001	B3	MP14	T1	TP33	SGAN	W1				CW28	CE11	46
3129	ΕΝΕΡΤΑ ΜΕ ΤΟ ΝΕΡΟ ΥΓΡΑ, ΔΙΑΒΡΩΤΙΚΑ, Ε.Α.Ο.	4.3	WC1	I	4.3+8	274	0	P402	RR7 RR8	MP2	T14	TP2 TP7	L10DH	W1				CW23	X382	
3129	ΕΝΕΡΤΑ ΜΕ ΤΟ ΝΕΡΟ ΥΓΡΑ, ΔΙΑΒΡΩΤΙΚΑ, Ε.Α.Ο.	4.3	WC1	II	4.3+8	274	500 ml	P402 IBC01	RR7 RR8	MP15	T11	TP2 TP7	L4DH	W1				CW23	CE7	382
3129	ΕΝΕΡΤΑ ΜΕ ΤΟ ΝΕΡΟ ΥΓΡΑ, ΔΙΑΒΡΩΤΙΚΑ, Ε.Α.Ο.	4.3	WC1	III	4.3+8	274	1 L	P001 IBC02 R001		MP15	17	TP2 TP7	L4DH	W1				CW23	CE8	382

37818

ΕΦΗΜΕΡΙΣ ΤΗΣ ΚΥΒΕΡΝΗΣΕΩΣ (ΤΕΥΧΟΣ ΔΕΥΤΕΡΟ)

UN Αριθμ.	Όνομα και περιγραφή	Κλάση	Κωδικός Τυποποίησης	Ομάδα Συστήσεως	Επικέτες	Ειδικές διατάξεις	Περιορισμένες και εξαιρετούμενες ποσότητες	Συσκευασία			Φορητές δεξαμενές και εμπορευματοκιβώτια μεταφοράς χύμα	Δεξιμενές RID		Κατηγορία μεταφοράς	Ειδικές διατάξεις μεταφοράς			Επιπλέοντα δέματα	Αριθμ. Αναγνώρισης κινδύνου
								Οδηγίες συσκευασίας	Ειδικές διατάξεις συσκευασίας	Διατάξεις για τις συσκευασίες		Οδηγίες	Ειδικές διατάξεις		Κωδικός δεξιμενής	Κλάση	Χύμα		
	3.1.2		2.2	2.1.1.3	5.2.2	3.3	3.4.6/3.5.1.2	4.1.4	4.1.4	4.1.10	4.2.5.2, 7.3.2	4.2.5.3	4.3	1.1.3.1.0	7.2.4	7.3.3	7.5.11	7.6	5.3.2.3
(1)	(2)		(3a)	(4)	(5)	(6)	(7a)	(8)	(9a)	(9b)	(10)	(11)	(12)	(13)	(16)	(17)	(18)	(19)	(20)
3130	ΕΝΕΡΤΑ ΜΕ ΤΟ ΝΕΡΟ ΥΓΡΑ, ΤΟΞΙΚΑ, Ε.Α.Ο.	4.3	WT1	I	4.3+6.1	274	0	P402	RR4	RR8	MP2		L10DH	TU14 TU38 TE21 TE22 TM2	W1	CW23 CW28	X362		
3130	ΕΝΕΡΤΑ ΜΕ ΤΟ ΝΕΡΟ ΥΓΡΑ, ΤΟΞΙΚΑ, Ε.Α.Ο.	4.3	WT1	II	4.3+6.1	274	500 ml	P402 IBC01	RR4	RR8 BB1	MP15		L4DH	TU14 TE21 TM2	W1	CW23 CW28	362		
3130	ΕΝΕΡΤΑ ΜΕ ΤΟ ΝΕΡΟ ΥΓΡΑ, ΤΟΞΙΚΑ, Ε.Α.Ο.	4.3	WT1	III	4.3+6.1	274	1 L	P001 IBC02 R001		MP15			L4DH	TU14 TE21 TM2	W1	CW23 CW28	362		
3131	ΕΝΕΡΤΑ ΜΕ ΤΟ ΝΕΡΟ ΣΤΕΡΕΑ, ΔΙΑΒΡΩΤΙΚΑ, Ε.Α.Ο.	4.3	WC2	I	4.3+8	274	0	P403		MP2	T9	TP7 TP93	S10AN L10DH	TU4 TU14 TU22 TU38 TE21 TE22 TM2	W1	CW23	X482		
3131	ΕΝΕΡΤΑ ΜΕ ΤΟ ΝΕΡΟ ΣΤΕΡΕΑ, ΔΙΑΒΡΩΤΙΚΑ, Ε.Α.Ο.	4.3	WC2	II	4.3+8	274	500 g	P410 IBC06		MP14	T3	TP93	SGAN		W1	CW23	482		
3131	ΕΝΕΡΤΑ ΜΕ ΤΟ ΝΕΡΟ ΣΤΕΡΕΑ, ΔΙΑΒΡΩΤΙΚΑ, Ε.Α.Ο.	4.3	WC2	III	4.3+8	274	1 kg	P410 IBC08 R001	B4	MP14	T1	TP93	SGAN		W1	CW23	482		
3132	ΕΝΕΡΤΑ ΜΕ ΤΟ ΝΕΡΟ ΣΤΕΡΕΑ, ΕΥΦΛΕΚΤΑ, Ε.Α.Ο.	4.3	WF2	I	4.3+4.1	274	0	P403 IBC99		MP2					W1	CW23	X423		
3132	ΕΝΕΡΤΑ ΜΕ ΤΟ ΝΕΡΟ ΣΤΕΡΕΑ, ΕΥΦΛΕΚΤΑ, Ε.Α.Ο.	4.3	WF2	II	4.3+4.1	274	500 g	P410 IBC04		MP14	T3	TP93	SGAN L4DH	TU14 TE21 TM2	W1	CW23	423		

UN Αριθμ.	Όνομα και περιγραφή	Κλάση	Κωδικός Τυπών-Συσκευής	Ομάδα Συσκευής	Επικέτες	Ειδικές διαστάσεις	Περιγραφή και εξαρτούμενες ποσότητες	Συσκευασία			Φορητές δεξαμενές και εμπορευματοκιβώτια μεταφορές χύμα	Δεξαμενές RID		Κατηγορία μεταφορής	Ειδικές διαστάσεις μεταφοράς			Επιπεδονόμια	Αριθμ. Ανανώρθσης κινδύνου
								Οδηγίες συσκευασίας	Ειδικές διαστάσεις συσκευασίας	Διαστάσεις μικτής συσκευασίας		Οδηγίες	Ειδικές διαστάσεις		Κωδικός δεξαμενής	Ειδικές διαστάσεις	Κόλα		
	3.1.2	2.2	2.2	2.1.1.3	5.2.2	3.3	3.4.6/3.5.1.2	4.1.4	4.1.4	4.1.10	4.2.5.2, 7.3.2	4.2.5.3	4.3	1.1.3.1.0	7.2.4	7.3.3	7.5.11	7.6	5.3.2.3
(1)	(2)	(3a)	(3b)	(4)	(5)	(6)	(7a)	(8)	(8a)	(8b)	(10)	(11)	(12)	(13)	(16)	(17)	(18)	(19)	(20)
3132	ΕΝΕΡΓΑ ΜΕ ΤΟ ΝΕΡΟ ΣΤΕΡΕΑ, ΕΥΦΛΕΚΤΑ, Ε.Α.Ο.	4.3	WF2	III	4.3+4.1	274	1 kg	P410 IBC06		MP14	T1	TP33	SGAN L4DH	TU14 TE21 TM2	W1		CW23		423
3133	ΕΝΕΡΓΑ ΜΕ ΤΟ ΝΕΡΟ ΣΤΕΡΕΑ, ΟΞΕΙΔΩΤΙΚΑ, Ε.Α.Ο.	4.3	WO																
ΑΠΑΓΟΡΕΥΕΤΑΙ Η ΜΕΤΑΦΟΡΑ																			
3134	ΕΝΕΡΓΑ ΜΕ ΤΟ ΝΕΡΟ ΣΤΕΡΕΑ, ΤΟΞΙΚΑ, Ε.Α.Ο.	4.3	WT2	I	4.3+6.1	274	0	P403		MP2				0	W1		CW23 CW28		X462
3134	ΕΝΕΡΓΑ ΜΕ ΤΟ ΝΕΡΟ ΣΤΕΡΕΑ, ΤΟΞΙΚΑ, Ε.Α.Ο.	4.3	WT2	II	4.3+6.1	274	500 g	P410 IBC05		MP14	T3	TP33	SGAN		W1		CW23 CW28	CE10	462
3134	ΕΝΕΡΓΑ ΜΕ ΤΟ ΝΕΡΟ ΣΤΕΡΕΑ, ΤΟΞΙΚΑ, Ε.Α.Ο.	4.3	WT2	III	4.3+6.1	274	1 kg	P410 IBC08 R001	B4	MP14	T1	TP33	SGAN		W1		CW23 CW28	CE11	462
3135	ΕΝΕΡΓΑ ΜΕ ΤΟ ΝΕΡΟ ΣΤΕΡΕΑ ΑΥΤΟΘΕΡΜΑΙΝΟΜΕΝΑ, Ε.Α.Ο.	4.3	WS	I	4.3+4.2	274	0	P403 IBC99		MP2				1	W1		CW23		X423
3135	ΕΝΕΡΓΑ ΜΕ ΤΟ ΝΕΡΟ ΣΤΕΡΕΑ ΑΥΤΟΘΕΡΜΑΙΝΟΜΕΝΑ, Ε.Α.Ο.	4.3	WS	II	4.3+4.2	274	0	P410 IBC05		MP14	T3	TP33	SGAN L4DH	TU14 TE21 TM2	W1		CW23		423
3135	ΕΝΕΡΓΑ ΜΕ ΤΟ ΝΕΡΟ ΣΤΕΡΕΑ ΑΥΤΟΘΕΡΜΑΙΝΟΜΕΝΑ, Ε.Α.Ο.	4.3	WS	III	4.3+4.2	274	0	P410 IBC08	B4	MP14	T1	TP33	SGAN L4DH	TU14 TE21 TM2	W1		CW23		423
3136	ΤΡΙΦΩΣΦΟΡΜΕΘΑΝΙΟ, ΥΠΡΟ ΥΠΟ ΚΑΤΑΛΥΣΗ	2	3A		2.2 (+13)	593	120 ml	P203		MP9	T75	TP5	R4BN	TU19 TM6	W5		CW9 CW11 CW30 CW36	CE2	22
3137	ΟΞΕΙΔΩΤΙΚΑ ΣΤΕΡΕΑ, ΕΥΦΛΕΚΤΑ, Ε.Α.Ο.	5.1	OF											ΑΠΑΓΟΡΕΥΕΤΑΙ Η ΜΕΤΑΦΟΡΑ					

37820

ΕΦΗΜΕΡΙΣ ΤΗΣ ΚΥΒΕΡΝΗΣΕΩΣ (ΤΕΥΧΟΣ ΔΕΥΤΕΡΟ)

UN Αριθμ.	Όνομα και περιγραφή	Κλάση	Κωδικός Τεχνολογικής προόδου	Ομάδα Συσκευ-σας	Επίπεδο	Ειδικές διατάξεις	Περιορισμένες και εξαιρετικές ποσότητες	Συσκευασία				Φορητές δεξαμερές και εμπορευματο-κείμενα μεταφο-ράς χύμα	Δεξαμενές RID			Κατηγορία μεταφο-ράς	Ειδικές διατάξεις μεταφοράς			Επίπεδα δέματα	Αριθμ. Αναγνώρι-σής κινδύνου
								Οδηγίες συσκευασίας	Ειδικές διατάξεις συσκευασίας	Διατάξεις μικτής συσκευασίας	Οδηγίες διατάξεις		Κωδικός δεξαμενής	Ειδικές διατάξεις	Κόδια		Χύμα	Φόρτωση, εφορτώση και χειρισμός			
(1)	(2)	(3a)	(3b)	(4)	(5)	(6)	(7a)	(8)	(9a)	(9b)	(10)	(11)	(12)	(13)	(15)	(16)	(17)	(18)	(19)	(20)	
3138	ΑΙΘΥΛΕΝΙΟ, ΑΚΕΤΥΛΕΝΙΟ ΚΑΙ ΠΡΟΠΥΛΕΝΙΟ ΜΕΙΓΜΑ, ΥΓΡΟ ΥΠΟ ΚΑΤΑΨΥΧΗ που περιέχει τουλάχιστον 71,5% αιθυλένιο με όχι περισσότερο από 22,5% ακετυλένιο και όχι περισσότερο από 6% προπυλένιο	2	3F		2.1 (+13)		0	P203		MP9	T75	TP5	RXBN	TU18 TU88 TE22 TM6	2	W5		CW9 CW11 CW30 CW36	CE2	223	
3139	ΟΞΕΙΔΩΤΙΚΑ ΥΓΡΑ, Ε.Α.Ο.	5.1	O1	I	5.1	274	0	P502		MP2					1			CW24		55	
3139	ΟΞΕΙΔΩΤΙΚΑ ΥΓΡΑ, Ε.Α.Ο.	5.1	O1	II	5.1	274	1 L	P504 IBC02		MP2					2			CW24	CE6	50	
3139	ΟΞΕΙΔΩΤΙΚΑ ΥΓΡΑ, Ε.Α.Ο.	5.1	O1	III	5.1	274	5 L	P504 IBC02 R001		MP2					3			CW24	CEB	50	
3140	ΑΛΚΑΛΟΕΙΔΗ ΥΓΡΑ, Ε.Α.Ο. ή ΑΛΑΤΑ ΑΛΚΑΛΟΕΙΔΩΝ, ΥΓΡΑ, Ε.Α.Ο.	6.1	T1	I	6.1	43 274	0	P001		MP8 MP17			L10CH	TU14 TU15 TU88 TEZ1 TEZ2	1			CW13 CW28 CW31		66	
3140	ΑΛΚΑΛΟΕΙΔΗ ΥΓΡΑ, Ε.Α.Ο. ή ΑΛΑΤΑ ΑΛΚΑΛΟΕΙΔΩΝ, ΥΓΡΑ, Ε.Α.Ο.	6.1	T1	II	6.1	43 274	100 ml	P001 IBC02		MP15			L4BH	TU15	2			CW13 CW28 CW31	CE5	60	
3140	ΑΛΚΑΛΟΕΙΔΗ ΥΓΡΑ, Ε.Α.Ο. ή ΑΛΑΤΑ ΑΛΚΑΛΟΕΙΔΩΝ, ΥΓΡΑ, Ε.Α.Ο.	6.1	T1	III	6.1	43 274	5 L	P001 IBC03 LP01 R001		MP19			L4BH	TU15	2	W12		CW13 CW28 CW31	CEB	60	
3141	ΕΝΩΣΕΙΣ ΑΝΤΙΜΟΝΙΟΥ, ΑΝΟΡΓΑΝΕΣ, ΥΓΡΕΣ, Ε.Α.Ο.	6.1	T4	III	6.1	45 274 512	5 L	P001 IBC03 LP01 R001		MP19			L4BH	TU15	2	W12		CW13 CW28 CW31	CEB	60	

ΕΦΗΜΕΡΙΣ ΤΗΣ ΚΥΒΕΡΝΗΣΕΩΣ (ΤΕΥΧΟΣ ΔΕΥΤΕΡΟ)

37821

UN Αριθμ.	Όνομα και περιγραφή	Κλάση	Κωδικός Ταξινό-μησης	Ομάδα Συσκευ-σίας	Ετικέτες	Ειδικές Διατά-ξεις	Περιορισμένες και εξαρτηρούμενες ποσότητες	Συσκευασία				Φορητές δεξαμενές και εμπορευματο-εφόδια μεταφο-ρής χύμα	Δεξαμενές RID		Κατηγορία μεταφο-ρής	Ειδικές διατάξεις μεταφοράς			Επιπλέον δέματα	Αριθμ. Αναγνωρι-σής κινδύνου
								Οδηγίες συσκευασίας	Ειδικές διατάξεις συσκευασίας	Διατάξεις μικτής συσκευασίας	Οδηγίες διατάξεις		Κωδικός δεξαμενής	Ειδικές διατάξεις		Κόλλα	Χύμα	Φόρτωση εκφόρτωση και χειρισμός		
(1)	(2)	(3a)	(3b)	(4)	(5)	(6)	(7a)	(8)	(9a)	(9b)	(10)	(11)	(12)	(13)	(15)	(16)	(17)	(18)	(19)	(20)
3142	3.1.2 (2) ΑΠΟΛΥΜΑΝΤΙΚΑ, ΥΓΡΑ, ΤΟΞΙΚΑ, Ε.Α.Ο.	2.2 (8a) 6.1	2.2 (8b) T1	2.1.1.3 (4) I	5.2.2 (5) 6.1	3.3 (6) 274	3.4.6/3.5.1.2 (7b) 0 E5	4.1.4 (8) P001	4.1.4 (9a) MP8 MP17	4.1.10 (9b) MP8 MP17	4.2.5.2, 7.3.2 (10) 4.2.5.3	4.2.5.3 (11)	4.3 (12) L10CH	4.3.5, 6.5.4 (13) TU14 TU15 TU38 TE21 TE22	1 (15)	7.2.4 (16)	7.3.3 (17)	7.5.11 (18) CW13 CW28 CW31	7.6 (19)	5.3.2.3 (20) 66
3142	ΑΠΟΛΥΜΑΝΤΙΚΑ, ΥΓΡΑ, ΤΟΞΙΚΑ, Ε.Α.Ο.	6.1	T1	II	6.1	274	E4	P001 IBC02	MP15				TU15	2				CW13 CW28 CW31	CE5	60
3142	ΑΠΟΛΥΜΑΝΤΙΚΑ, ΥΓΡΑ, ΤΟΞΙΚΑ, Ε.Α.Ο.	6.1	T1	III	6.1	274	E1	P001 IBC03 LP01 R001	MP19				L4BH	2	W12			CW13 CW28 CW31	CE6	60
3143	ΒΑΦΕΣ, ΣΤΕΡΕΕΣ, ΤΟΞΙΚΕΣ, Ε.Α.Ο. ή ΕΝΔΙΑΜΕΣΑ ΒΑΦΗΣ, ΣΤΕΡΕΑ, ΤΟΞΙΚΑ, Ε.Α.Ο.	6.1	T2	I	6.1	274	E5	P002 IBC07	MP18	T6	TP33	S10AH L10CH	TU15 TU38 TE22	1	W10			CW13 CW28 CW31		66
3143	ΒΑΦΕΣ, ΣΤΕΡΕΕΣ, ΤΟΞΙΚΕΣ, Ε.Α.Ο. ή ΕΝΔΙΑΜΕΣΑ ΒΑΦΗΣ, ΣΤΕΡΕΑ, ΤΟΞΙΚΑ, Ε.Α.Ο.	6.1	T2	II	6.1	274	E4	P002 IBC08	MP10	T3	TP33	SGAH L4BH	TU15	2	W11			CW13 CW28 CW31	CE9	60
3143	ΒΑΦΕΣ, ΣΤΕΡΕΕΣ, ΤΟΞΙΚΕΣ, Ε.Α.Ο. ή ΕΝΔΙΑΜΕΣΑ ΒΑΦΗΣ, ΣΤΕΡΕΑ, ΤΟΞΙΚΑ, Ε.Α.Ο.	6.1	T2	III	6.1	274	E1	P002 IBC08 LP02 R001	MP10	T1	TP33	SGAH L4BH	TU15	2	W11	W19		CW13 CW28 CW31	CE11	60
3144	ΕΝΟΣΕΙΣ ΝΙΚΟΤΙΝΗΣ, ΥΓΡΕΣ ή ΠΑΡΑΣΚΕΥΑΣΜΑΤΑ ΝΙΚΟΤΙΝΗΣ, ΥΓΡΑ, Ε.Α.Ο.	6.1	T1	I	6.1	43 274	E5	P001	MP8 MP17				TU14 TU15 TU38 TE21 TE22	1				CW13 CW28 CW31		66

37822

ΕΦΗΜΕΡΙΣ ΤΗΣ ΚΥΒΕΡΝΗΣΕΩΣ (ΤΕΥΧΟΣ ΔΕΥΤΕΡΟ)

UN Αριθμ.	Όνομα και περιγραφή	Κλάση	Κωδικός Τελών-Σταθμισής	Ομάδα Ομάδα Συσκευασίας	Επιπέδες	Ειδικές διατάξεις	Περιγραφή και εξαρτημένες ποσότητες	Συσκευασία				Φορητές δεξαμενές και εμπορευματοκιβώτια μεταφορές χύμα		Δεξαμενές RID			Κατηγορία μεταφορές	Ειδικές διατάξεις μεταφορές			Επίπεδα δόματα	Αριθμ. Αναγνώστη στις κωδώνου
								Οδηγίες συσκευασίας	Ειδικές διατάξεις συσκευασίας	Διατάξεις μικτής συσκευασίας	Οδηγίες διατάξεις	Ειδικές διατάξεις	Κωδικός δεξαμενής	Ειδικές διατάξεις	Κόλλα	Χύμα		Φορητοί, εξοπλιστή και χειριστές	(18)	(19)		
	3.1.2	2.2	2.2	2.1.1.3	5.2.2	3.3	3.4.6/3.5.1.2	4.1.4	4.1.4	4.1.1.0	4.2.5.2, 7.3.2	4.2.5.3	4.3	4.3.5, 6.8.4	1.1.3.1c)	7.2.4	7.3.3	7.5.11	7.6	5.3.2.3		
(1)		(3a)	(3b)	(4)	(5)	(6)	(7a)	(8)	(9a)	(9b)	(10)	(11)	(12)	(13)	(15)	(16)	(17)	(18)	(19)	(20)		
3144	ΕΝΔΟΣΙΣ ΝΙΚΟΤΙΝΗΣ, ΥΓΡΗΣ ή ΠΑΡΑΣΚΕΥΑΣΜΑΤΑ ΝΙΚΟΤΙΝΗΣ, ΥΓΡΑ, Ε.Α.Ο.	6.1	T1	II	6.1	43 274	100 ml	P001 IBC02		MP15			L4BH	TU15	2			CW13 CW28 CW31	CE5	60		
3144	ΕΝΔΟΣΙΣ ΝΙΚΟΤΙΝΗΣ, ΥΓΡΗΣ ή ΠΑΡΑΣΚΕΥΑΣΜΑΤΑ ΝΙΚΟΤΙΝΗΣ, ΥΓΡΑ, Ε.Α.Ο.	6.1	T1	III	6.1	43 274	5 L	P001 IBC03 LP01 R001		MP19		L4BH	L4BH	TU15	2	W12		CW13 CW28 CW31	CEB	60		
3145	ΑΛΚΥΛΟΦΑΙΝΟΛΕΣ, ΥΓΡΗΣ, Ε.Α.Ο. (συμπυκνωμένοι των C2-C12 ομολόγων)	8	C3	I	8		0	P001		MP8 MP17	T14	TP2	L10BH	TU88 TE22	1					88		
3145	ΑΛΚΥΛΟΦΑΙΝΟΛΕΣ, ΥΓΡΗΣ, Ε.Α.Ο. (συμπυκνωμένοι των C2-C12 ομολόγων)	8	C3	II	8		1 L	P001 IBC02		MP15	T11	TP2 TP27	L4BN		2				CE6	80		
3145	ΑΛΚΥΛΟΦΑΙΝΟΛΕΣ, ΥΓΡΗΣ, Ε.Α.Ο. (συμπυκνωμένοι των C2-C12 ομολόγων)	8	C3	III	8		5 L	P001 IBC03 LP01 R001		MP19	T7	TP1 TP28	L4BN		3	W12			CEB	80		
3146	ΟΡΓΑΝΟΚΑΣΣΙΤΕΡΙΚΕΣ ΕΝΟΣΙΣΣ, ΣΤΕΡΕΕΣ, Ε.Α.Ο.	6.1	T3	I	6.1	43 274	0	P002 IBC07		MP18	T6	TP33	S10AH L10CH	TU14 TU15 TU88 TE21 TE22	1	W10		CW13 CW28 CW31		66		
3146	ΟΡΓΑΝΟΚΑΣΣΙΤΕΡΙΚΕΣ ΕΝΟΣΙΣΣ, ΣΤΕΡΕΕΣ, Ε.Α.Ο.	6.1	T3	II	6.1	43 274	500 g	P002 IBC08	B4	MP10	T3	TP33	SGAH L4BH	TU15	2	W11		CW13 CW28 CW31	CE9	60		

UN Αριθμ.	Όνομα και περιγραφή	Κλάση	Κωδικός Ταξινόμησης	Ομάδα Συσκευασίας	Επικέτες	Ειδικές διατάξεις	Περιορισμένες και εξαιρούμενες ποσότητες	Συσκευασία			Φορητές δεξαμενές και εμπορευματοκιβώτια μεταφοράς χύμα		Κατηγορία μεταφοράς	Ειδικές διατάξεις μεταφοράς			Επιλεγόμενα δείγματα	Αριθμ. Αναγνώρισης κινδύνου
								Οδόντες συσκευασίας	Ειδικές διατάξεις συσκευασίας	Διατάξεις μικτής συσκευασίας	Οδόντες	Ειδικές διατάξεις		Κωδικός δεξαμενής	Δεξιοίτιμοι RID	Κόλα		
(1)	(2)	(3a)	(3b)	(4)	(5)	(6)	(7a)	(8a)	(8b)	(10)	(11)	(12)	(13)	(16)	(17)	(18)	(19)	(20)
3146	3.1.2 (2) ΟΡΓΑΝΟΚΑΣΣΙΤΕΡΙΚΕΣ ΕΝΟΣΕΙΣ, ΣΤΕΡΕΕΣ, Ε.Α.Ο.	6.1	T3	III	6.1	43 274	5 kg	P002 IBC08 LP02 R001	MP10	T1	TP33	SGAH L4BH	TU15	VW9	CW13 CW28 CW31	CE11	60	
3147	ΒΑΦΕΣ, ΣΤΕΡΕΕΣ, ΔΙΑΒΡΟΤΙΚΕΣ, Ε.Α.Ο. ή ΕΝΔΙΑΜΕΣΑ ΒΑΦΟΝ, ΣΤΕΡΕΕΣ, ΔΙΑΒΡΟΤΙΚΕΣ, Ε.Α.Ο.	8	C10	I	8	274	0	P002 IBC07	MP18	T6	TP33	S10AN L10BH	TU38 TE22	W10			88	
3147	ΒΑΦΕΣ, ΣΤΕΡΕΕΣ, ΔΙΑΒΡΟΤΙΚΕΣ, Ε.Α.Ο. ή ΕΝΔΙΑΜΕΣΑ ΒΑΦΟΝ, ΣΤΕΡΕΕΣ, ΔΙΑΒΡΟΤΙΚΕΣ, Ε.Α.Ο.	8	C10	II	8	274	1 kg	P002 IBC08	MP10	T3	TP33	SGAN L4BN		W11		CE10	80	
3147	ΒΑΦΕΣ, ΣΤΕΡΕΕΣ, ΔΙΑΒΡΟΤΙΚΕΣ, Ε.Α.Ο. ή ΕΝΔΙΑΜΕΣΑ ΒΑΦΟΝ, ΣΤΕΡΕΕΣ, ΔΙΑΒΡΟΤΙΚΕΣ, Ε.Α.Ο.	8	C10	III	8	274	5 kg	P002 IBC08 LP02 R001	MP10	T1	TP33	SGAV L4BN		VW9		CE11	80	
3148	ΕΝΕΡΓΑ ΜΕ ΤΟ ΝΕΡΟ ΥΓΡΑ, Ε.Α.Ο.	4.3	W1	I	4.3	274	0	P402	RR8	T13	TP2 TP7 TP38	L10DH	TU14 TU38 TE21 TE22 TM2	W1	CW23		X323	
3148	ΕΝΕΡΓΑ ΜΕ ΤΟ ΝΕΡΟ ΥΓΡΑ, Ε.Α.Ο.	4.3	W1	II	4.3	274	500 ml	P402 IBC01	MP15	T7	TP2 TP7	L4DH	TU14 TE21 TM2	W1	CW23	CE7	323	
3148	ΕΝΕΡΓΑ ΜΕ ΤΟ ΝΕΡΟ ΥΓΡΑ, Ε.Α.Ο.	4.3	W1	III	4.3	274	1 L	P001 IBC02 R001	MP15	T7	TP2 TP7	L4DH	TU14 TE21 TM2	W1	CW23	CE8	323	

37824

ΕΦΗΜΕΡΙΣ ΤΗΣ ΚΥΒΕΡΝΗΣΕΩΣ (ΤΕΥΧΟΣ ΔΕΥΤΕΡΟ)

UN Αριθμ.	Όνομα και περιγραφή	Κλάση	Κωδικός Τυγνό-Συσκευασίας	Επικέτες	Ειδικές διατάξεις	Περιορισμένες και εξαιρετικές ποσότητες	Συσκευασία			Φορητές δεξαμενές και εμπορευματοκιβώτια μεταφοράς χύμα		Κατηγορία μεταφοράς	Ειδικές διατάξεις μεταφοράς			Επιλεγμένα δέματα	Αριθμ. Αναγνωρίσιμης κινδύνου					
							Οδινές συσκευασίας	Ειδικές διατάξεις συσκευασίας	Διατάξεις μικτής συσκευασίας	Οδινές δεξαμενές	Ειδικές διατάξεις μεταφοράς χύμα		Κωδικός δεξαμενής	Δεξαμενές RID	Κόδια			Χύμα	Φορητή εκφόρτωση και χειρισμός			
(1)	(2)	(3a)	(3b)	(4)	(5)	(6)	(7a)	(7b)	(8)	(9a)	(9b)	(10)	(11)	(12)	(13)	(14)	(15)	(16)	(17)	(18)	(19)	(20)
3149	ΥΠΕΡΟΞΕΙΔΙΟ ΤΟΥ ΥΔΡΟΓΟΝΟΥ ΚΑΙ ΥΠΕΡΟΞΕΙΔΙΟ ΟΞΥ ΜΙΓΜΑ με οξυ(εα), νερό και όχι περισσότερο από 5% υπεροξικό οξύ, ΣΤΑΘΕΡΟΠΟΙΗΜΕΝΟ	5.1	OC1	II	196 553	1 L	P504 IBC02	4.1.4	4.1.4	4.1.10	4.2.5.2, 7.3.2	4.2.5.3	4.3	4.3.5, 6.8.4	1.1.3.1c	7.2.4	7.3.3	7.5.11			7.6	5.3.2.3
3150	ΣΥΣΚΕΥΕΣ, ΜΙΚΡΕΣ, ΜΕ ΞΥΧΥ ΑΠΟ ΥΔΡΟΓΟΝΟΦΟΡΑΚΑ Η ΣΥΣΚΕΥΕΣ ΤΕΜΙΣΜΑΤΟΣ ΑΕΡΙΟΥ ΥΔΡΟΓΟΝΟΦΟΡΑΚΑ ΓΙΑ ΜΙΚΡΕΣ ΣΥΣΚΕΥΕΣ με συσκευή εκτόνωσης	2	6F		2.1	0	P208			MP9					2			CW9			CE2	23
3151	ΠΟΛΥΑΙΟΤΟΝΩΜΕΝΑ ΔΙΦΑΙΝΥΛΙΑ, ΥΓΡΑ Ή ΠΟΛΥΑΙΟΤΟΝΩΜΕΝΑ ΤΡΙΦΑΙΝΥΛΙΑ, ΥΓΡΑ	9	M2	II	203 305	1 L	P906 IBC02			MP15			L4BH	TU15	0		VW15	CW13 CW28 CW31			CE5	90
3152	ΠΟΛΥΑΙΟΤΟΝΩΜΕΝΑ ΔΙΦΑΙΝΥΛΙΑ, ΣΤΕΡΕΑ Ή ΠΟΛΥΑΙΟΤΟΝΩΜΕΝΑ ΤΡΙΦΑΙΝΥΛΙΑ, ΣΤΕΡΕΑ	9	M2	II	203 305	1 kg	P906 IBC08	B4		MP10	T3	TP33	S4AH L4BH	TU15	0	W11	VW15	CW13 CW28 CW31			CE9	90
3153	ΥΠΕΡΦΟΡΟ (ΜΕΘΥΛΟΒΙΝΥΛΙΘΕΡΑΣ)	2	2F		2.1 (+13)	0	P200			MP9	T50 (M)		PXB(N)(M)	TU38 TE22 TM6	2			CW9 CW10 CW36			CE3	23
3154	ΥΠΕΡΦΟΡΟ (ΜΕΘΥΛΟΒΙΝΥΛΙΘΕΡΑΣ)	2	2F		2.1 (+13)	0	P200			MP9	(M)		PXB(N)(M)	TU38 TE22 TM6	2			CW9 CW10 CW36			CE3	23
3155	ΠΕΝΤΑΛΩΡΟΦΑΙΝΟΛΗ	6.1	T2	II	43	500 g	P002 IBC08	B4		MP10	T3	TP33	SGAH	TU15	2	W11		CW13 CW28 CW31			CE9	60
3156	ΣΥΜΠΙΕΣΜΕΝΟ ΑΕΡΙΟ, ΟΞΕΙΔΩΤΙΚΟ, Ε.Α.Ο.	2	1O		2.2-5.1 (+13)	0	P200			MP9	(M)		CXB(N)(M)		3			CW9 CW10 CW36			CE3	25

ΕΦΗΜΕΡΙΣ ΤΗΣ ΚΥΒΕΡΝΗΣΕΩΣ (ΤΕΥΧΟΣ ΔΕΥΤΕΡΟ)

37825

UN Αριθμ.	Όνομα και περιγραφή	Κλάση	Κωδικός Τεχνολογίας	Ομάδα Συσκευασίας	Επικέτες	Ειδικές διατάξεις	Περιορισμένες και εξαιρετούμενες ποσότητες	Συσκευασία			Φορητές δεξαμενές και εμπορευματοκιβώτια μεταφορές χύμα		Δεξαμενές RID			Κατηγορία μεταφορές	Ειδικές διατάξεις μεταφορές			Επιλεγμένα δέματα	Αριθμ. Αναγνώρισης κινδύνου
								Οθηνικές συσκευασίας	Ειδικές διατάξεις συσκευασίας	Διατάξεις μικτής συσκευασίας	Οθηνικές	Ειδικές διατάξεις	Κωδικός δεξαμενής	Ειδικές διατάξεις	Κώδικας		Χύμα	Φόρτωση εκφόρτωση και χειρισμός	(16)		
	3.1.2		2.2	2.1.1.3	5.2.2	3.3	3.4.6/3.5.1.2	4.1.4	4.1.4	4.1.10	4.2.5.2, 7.3.2	4.2.5.3	4.3	4.3.5, 6.8.4	1.1.3.10	7.2.4	7.3.3	7.5.11	7.6	5.3.2.3	
(1)						(6)	(7a)	(8)	(9a)	(9b)	(10)	(11)	(12)	(13)	(15)	(16)	(17)	(18)	(19)	(20)	
3157	ΥΓΡΟΠΟΙΗΜΕΝΟ ΑΕΡΙΟ, ΟΞΕΙΔΩΤΙΚΟ, Ε.Α.Ο.	2	20		2.2+5.1 (+13)	274	0	P200		MP9	(M)		PXBH(M)	TM6	3			CW9 CW10 CW36	CE3	25	
3158	ΑΕΡΙΟ, ΥΓΡΟ ΥΠΟ ΚΑΤΑΨΥΞΗ, Ε.Α.Ο.	2	3A		2.2 (+13)	274 593	120 ml	P203		MP9	T75	TP5	RXBH	TU19 TM6	3	W5		CW9 CW11 CW30 CW36	CE2	22	
3159	1.1.2-ΤΕΤΡΑΦΘΟΡΟΑΙΘΑΝΙΟ (ΨΥΚΤΙΚΟ ΑΕΡΙΟ R 134a)	2	2A		2.2 (+13)		120 ml	P200		MP9	T50 (M)		PXBH(M)	TM6	3			CW9 CW10 CW36	CE3	20	
3160	ΥΓΡΟΠΟΙΗΜΕΝΟ ΑΕΡΙΟ, ΤΟΣΙΚΟ, ΕΦΛΕΚΤΟ, Ε.Α.Ο.	2	2TF		2.3+2.1 (+13)	274	0	P200		MP9	(M)		PXBH(M)	TU6 TU38 TE22 TE25 TM6	1			CW9 CW10 CW36	263		
3161	ΥΓΡΟΠΟΙΗΜΕΝΟ ΑΕΡΙΟ, ΕΦΛΕΚΤΟ, Ε.Α.Ο.	2	2F		2.1 (+13)	274	0	P200		MP9	T50 (M)		PXBH(M)	TU38 TE22 TM6	2			CW9 CW10 CW36	CE3	23	
3162	ΥΓΡΟΠΟΙΗΜΕΝΟ ΑΕΡΙΟ, ΤΟΣΙΚΟ, Ε.Α.Ο.	2	2T		2.3 (+13)	274	0	P200		MP9	(M)		PXBH(M)	TU6 TU38 TE22 TE25 TM6	1			CW9 CW10 CW36	26		
3163	ΥΓΡΟΠΟΙΗΜΕΝΟ ΑΕΡΙΟ, Ε.Α.Ο.	2	2A		2.2 (+13)	274	120 ml	P200		MP9	T50 (M)		PXBH(M)	TM6	3			CW9 CW10 CW36	CE3	20	

LIN Αριθμ.	Όνομα και περιγραφή	Κλάση	Κωδικός Τυποποίησης	Ομάδα Συσκευασίας	Επίκετες	Ειδικές διαστάσεις	Περιλαμβανόμενες και εξαιρετούμενες ποσότητες	Συσκευασία			Φορητές δεξαμενές και κυτταρικοί κβάρτοι με φθορές χύμα	Κατηγορία μεταφοράς	Ειδικές διαστάσεις μεταφοράς			Επιπλέον δείγματα	Αριθμ. Ανανώσεων κινδύνου					
								Οδηγίες συσκευασίας	Ειδικές διαστάσεις συσκευασίας	Διαστάσεις μικτής συσκευασίας			Οδηγίες Οδηγίες	Ειδικές διαστάσεις	Κώδικος δεξαμενής			Κόδα	Χύμα	Φόρτωση, εκφόρτωση και χειρισμός		
	3.1.2	2.2	2.1.1.3		5.2.2	3.3	3.4.6/3.5.1.2	4.1.4	4.1.4	4.1.10	4.2.5.2, 7.3.2	4.2.5.3	4.3	4.3.5, 6.8.4	1.1.3.10	7.2.4	7.3.3	7.5.11	7.6	5.3.2.3		
(1)	ΕΙΔΗ ΠΕΠΙΣΜΕΝΑ ΠΝΕΥΜΑΤΙΚΑ ή ΥΔΡΑΥΛΙΚΑ (που περιέχουν μη-εμφλεκτο αέριο)	(3a)	(3b)	(4)	(5)	(6)	(7a)	(8)	(9a)	(9b)	(10)	(11)	(12)	(13)	(15)	(16)	(17)	(18)	(19)	(20)		
3164	ΕΙΔΗ ΠΕΠΙΣΜΕΝΑ ΠΝΕΥΜΑΤΙΚΑ ή ΥΔΡΑΥΛΙΚΑ (που περιέχουν μη-εμφλεκτο αέριο)	2	6A		2.2	283 594	120 ml	P1003	MP9						3					CE2	20	
3165	ΔΕΞΑΜΕΝΗ ΚΑΥΣΙΜΩΝ ΑΕΡΟΣΚΑΦΩΝ ΜΕ ΥΔΡΑΥΛΙΚΗ ΜΟΝΑΔΑ ΣΤΥΧΟΣ (που περιέχει μίγμα ανυδρής υδροξίνης και μεθυλοδραξίνης) (καύσιμο M86)	3	FTC	I	3+6.1+8		0	P301	MP7						1					CW13 CW28	336	
3166	Μηχανή, συμπεριλαμβανομένης της κινούμενης με εύφλεκτο αέριο ή μηχανή συμπίεσης αέρα, κινούμενη με εύφλεκτο υγρό ή όχημα κινούμενο με εύφλεκτο αέριο ή όχημα κινούμενο με εύφλεκτο υγρό ή μηχανή κωμική καύσιμου, κινούμενη με εύφλεκτο αέριο ή μηχανή κωμική καύσιμου, κινούμενη με εύφλεκτο υγρό, ή όχημα κωμική καύσιμου, κινούμενο με εύφλεκτο αέριο ή όχημα κωμική καύσιμου, κινούμενο με εύφλεκτο υγρό	9	M11																			
3167	ΔΕΙΓΜΑ ΑΕΡΙΟΥ, ΜΗ-ΠΕΠΙΣΜΕΝΟ, ΕΦΛΕΚΤΟ, Ε.Α.Ο., μη-ψυγμένο υγρό	2	7F		2.1		0	P201	MP9						2					CW9	CE2	23
3168	ΔΕΙΓΜΑ ΑΕΡΙΟΥ, ΜΗ ΠΕΠΙΣΜΕΝΟ, ΤΟΞΙΚΟ, ΕΦΛΕΚΤΟ, Ε.Α.Ο, μη-ψυγμένο υγρό	2	7TF		2.3+2.1		0	P201	MP9						1					CW9	CE2	263
3169	ΔΕΙΓΜΑ ΑΕΡΙΟΥ, ΜΗ ΠΕΠΙΣΜΕΝΟ, ΤΟΞΙΚΟ, Ε.Α.Ο, μη-ψυγμένο υγρό	2	7T		2.3		0	P201	MP9						1					CW9	CE2	26
3170	ΥΠΟΠΡΟΪΟΝΤΑ ΕΞΑΓΟΓΗΣ ΜΕ ΤΗΗ ΑΛΟΥΜΙΝΙΟΥ ή ΥΠΟΠΡΟΪΟΝΤΑ ΑΝΑΤΗΗΣ ΑΛΟΥΜΙΝΙΟΥ	4.3	W2	II	4.3	244	500 g	P410 IBC07	MP14		T3 BK1 BK2	TP33	SGAN		2	W1	VW6	CW23	CE10	CE10	423	

ΔΕΝ ΥΠΟΚΕΙΤΑΙ ΣΤΟΝ RID

ΕΦΗΜΕΡΙΣ ΤΗΣ ΚΥΒΕΡΝΗΣΕΩΣ (ΤΕΥΧΟΣ ΔΕΥΤΕΡΟ)

37827

UN Αριθμ.	Όνομα και περιγραφή	Κλάση	Κωδικός Τυφλότητας	Ομάδα Συσκευασίας	Επικέτες	Ειδικές διατάξεις	Περιορισμένες και εξαγορευμένες ποσότητες	Συσκευασία			Φορητές δεξαμενές και εμπορευματοκιβώτια μεταφοράς χύμα	Δεξιμένες RID		Κατηγορία μεταφοράς	Ειδικές διατάξεις μεταφοράς			Επιπλέον δέματα	Αριθμ. Αναγνώρισης κινδύνου		
								Οδηγίες συσκευασίας	Ειδικές διατάξεις συσκευασίας	Απαράβατες μισής συσκευασίας		Οδηγίες	Ειδικές διατάξεις		Κωδικός δεξιμένης	Κόλλα	Χύμα			Φόρτωση εκφόρτωση και χειρισμός	
	3.1.2			2.1.1.3	5.2.2	3.3	3.4.6/3.5.1.2	4.1.4	4.1.4	4.1.0	4.2.5.2, 7.3.2	4.3	4.3.5, 6.8.4	1.1.3.1c	7.2.4	7.3.3	7.5.11	7.6	5.3.2.3		
(1)	(2)			(4)	(5)	(6)	(7a), (7b)	(8)	(9a)	(9b)	(10)	(11)	(12)	(13)	(14)	(15)	(16)	(17)	(18)	(19)	(20)
3170	ΥΠΟΠΡΟΙΟΝΤΑ ΕΞΑΓΩΓΗΣ ΜΕ ΤΗΗ ΑΝΟΧΜΙΝΙΟΥ ή ΥΠΟΠΡΟΙΟΝΤΑ ΑΝΑΤΗΗΣ ΑΝΟΧΜΙΝΙΟΥ	4.3	W2	III	4.3	244	1 kg	P002 IBC08 R001	B4	MP14	T1 BK1 BK2	TP33	SGAN		3	VW1 VW5	CW23	CE11	423		
3171	Όχημα με ισχύ από μηχανή ή Συσκευη με ισχύ από μηχανή	9	M11																		
3172	ΤΟΣΙΝΕΣ, ΕΞΑΓΩΜΕΝΕΣ ΑΠΟ ΖΩΙΚΗ ΠΗΓΗ, ΥΓΡΕΣ Ε.Α.Ο.	6.1	T1	I	6.1	210 274	0	P001	MP8 MP17				L10CH		1		CW13 CW28 CW31		66		
3172	ΤΟΣΙΝΕΣ, ΕΞΑΓΩΜΕΝΕΣ ΑΠΟ ΖΩΙΚΗ ΠΗΓΗ, ΥΓΡΕΣ Ε.Α.Ο.	6.1	T1	II	6.1	210 274	100 ml	P001 IBC02	MP15				L4BH		2		CW13 CW28 CW31	CE5	60		
3172	ΤΟΣΙΝΕΣ, ΕΞΑΓΩΜΕΝΕΣ ΑΠΟ ΖΩΙΚΗ ΠΗΓΗ, ΥΓΡΕΣ Ε.Α.Ο.	6.1	T1	III	6.1	210 274	5 L	P001 IBC03 LP01 R001	MP19				L4BH		2	W12	CW13 CW28 CW31	CE8	60		
3174	ΔΙΟΞΙΟΥΧΟ ΤΙΤΑΝΙΟ	4.2	S4	III	4.2		0	P002 IBC08 LP02 R001	MP14 B3	T1	TP33	SGAN		3	W1			CE11	40		
3175	ΣΤΕΡΕΑ ή υγρά στερεών (όπως παρασκευάσματα και σπρέι) ΠΟΥ ΠΕΡΙΕΧΟΥΝ ΕΥΦΛΕΚΤΑ ΥΓΡΑ Ε.Α.Ο. που έχουν σημείο ανάφλεξης μέχρι 60°C	4.1	F1	II	4.1	216 274 601	1 kg	P002 IBC06 R001	MP11 PP9	T3 BK1 BK2	TP33			2	W1	VW3		CE11	40		
3176	ΕΥΦΛΕΚΤΑ ΣΤΕΡΕΑ, ΟΡΓΑΝΙΚΑ, ΤΗΓΜΕΝΑ, Ε.Α.Ο.	4.1	F2	II	4.1	274	0			T3	TP3 TP26	LGBV		2					44		

ΔΕΝ ΥΠΟΚΕΙΤΑΙ ΣΤΟΝ RID – βλ. επίσης την ειδική διάταξη 240 του Κεφαλαίου 3.3

37828

ΕΦΗΜΕΡΙΣ ΤΗΣ ΚΥΒΕΡΝΗΣΕΩΣ (ΤΕΥΧΟΣ ΔΕΥΤΕΡΟ)

UN Αριθμ.	Όνομα και περιγραφή	Κλάση	Κωδικός Τυπών-Τυπών	Ομάδα Συσκευ-σασίας	Επικέτες	Ειδικές διατά-ξεις	Περιορισμένες και εξαιρεσημένες ποσότητες	Συσκευασία			Φορητές δεξαμενές και εμπορευματο-κίβωτα μεταφο-ράς χημια		Δεξαμενές RID			Κατηγορία μεταφο-ράς	Ειδικές διατάξεις μεταφοράς			Επείγοντα δέματα	Αριθμ. Ανανώθη-σης κινδύνου
								Οδηγίες συσκευασίας	Ειδικές διατάξεις συσκευασίας	Διατάξεις μικτής συσκευασίας	Οδηγίες	Ειδικές διατάξεις	Κωδικός δεξαμενής	Ειδικές διατάξεις	Κόλια		Χημια	Φόρτωση, εκφόρτωση και χειρισμός	(16)		
	3.1.2			2.2	2.1.1.3	5.2.2	3.3	3.4.6/3.5.1.2	4.1.4	4.1.4	4.1.10	4.2.5.2, 7.3.2	4.2.5.3	4.3	4.3.5, 6.8.4	1.1.3.10	7.2.4	7.3.3	7.5.11	7.6	5.3.2.3
(1)		(3a)	(3b)	(4)	(5)	(6)	(7a)	(7b)	(8)	(9a)	(9b)	(10)	(11)	(12)	(13)	(15)	(16)	(17)	(18)	(19)	(20)
3176	ΕΥΦΛΕΚΤΑ ΣΤΕΡΕΑ, ΟΡΓΑΝΙΚΑ, ΤΗΓΜΕΝΑ, Ε.Α.Ο.	4.1	F2	III	4.1	274	0	E0				T1	TP3	LGBV	TU27 TE4 TE6	3					44
3178	ΕΥΦΛΕΚΤΑ ΣΤΕΡΕΑ, ΑΝΟΡΤΑΝΑ, Ε.Α.Ο.	4.1	F3	II	4.1	274	1 kg	E2	P002 IBC08	B4	MP11	T3	TP33	SGAN	2	W1				CE10	40
3178	ΕΥΦΛΕΚΤΑ ΣΤΕΡΕΑ, ΑΝΟΡΤΑΝΑ, Ε.Α.Ο.	4.1	F3	III	4.1	274	5 kg	E1	P002 IBC08 LP02 R001	B3	MP11	T1	TP33	SGAV	3	W1	VW1			CE11	40
3179	ΕΥΦΛΕΚΤΑ ΣΤΕΡΕΑ, ΤΟΞΙΚΑ, ΑΝΟΡΤΑΝΑ, Ε.Α.Ο.	4.1	FT2	II	4.1+6.1	274	1 kg	E2	P002 IBC06		MP10	T3	TP33	SGAN	2	W1		CW28		CE10	46
3179	ΕΥΦΛΕΚΤΑ ΣΤΕΡΕΑ, ΤΟΞΙΚΑ, ΑΝΟΡΤΑΝΑ, Ε.Α.Ο.	4.1	FT2	III	4.1+6.1	274	5 kg	E1	P002 IBC06 R001		MP10	T1	TP33	SGAN	3	W1		CW28		CE11	46
3180	ΕΥΦΛΕΚΤΑ ΣΤΕΡΕΑ, ΔΙΑΒΡΩΤΙΚΑ, ΑΝΟΡΤΑΝΑ, Ε.Α.Ο.	4.1	FC2	II	4.1+8	274	1 kg	E2	P002 IBC06		MP10	T3	TP33	SGAN	2	W1				CE10	48
3180	ΕΥΦΛΕΚΤΑ ΣΤΕΡΕΑ, ΔΙΑΒΡΩΤΙΚΑ, ΑΝΟΡΤΑΝΑ, Ε.Α.Ο.	4.1	FC2	III	4.1+8	274	5 kg	E1	P002 IBC06 R001		MP10	T1	TP33	SGAN	3	W1				CE11	48
3181	ΜΕΤΑΛΛΙΚΑ ΛΑΜΤΑ ΟΡΓΑΝΙΚΩΝ ΕΝΩΣΕΩΝ, ΕΥΦΛΕΚΤΑ, Ε.Α.Ο.	4.1	F3	II	4.1	274	1 kg	E2	P002 IBC08	B4	MP11	T3	TP33	SGAN	2	W1				CE10	40
3181	ΜΕΤΑΛΛΙΚΑ ΛΑΜΤΑ ΟΡΓΑΝΙΚΩΝ ΕΝΩΣΕΩΝ, ΕΥΦΛΕΚΤΑ, Ε.Α.Ο.	4.1	F3	III	4.1	274	5 kg	E1	P002 IBC08 LP02 R001	B3	MP11	T1	TP33	SGAV	3	W1	VW1			CE11	40
3182	ΥΔΡΙΔΙΑ ΜΕΤΑΛΛΩΝ, ΕΥΦΛΕΚΤΑ, Ε.Α.Ο.	4.1	F3	II	4.1	274 554	1 kg	E2	P410 IBC04	PP40	MP11	T3	TP33	SGAN	2	W1				CE10	40

ΕΦΗΜΕΡΙΣ ΤΗΣ ΚΥΒΕΡΝΗΣΕΩΣ (ΤΕΥΧΟΣ ΔΕΥΤΕΡΟ)

37829

UN Αριθμ.	Όνομα και περιγραφή	Κλάση	Κωδικός Τάξης-Συσκευασίας	Ομάδα	Επικέτες	Ειδικές διατάξεις	Περιορισμένες και εξαιρουμένες ποσότητες	Συσκευασία			Φορητές δεξαμενές και εμπορευματοκιβώτια μεταφοράς χύμα	Δεξιμενές RID			Κατηγορία μεταφοράς	Ειδικές διατάξεις μεταφοράς			Επείγοντα όργανα	Αριθμ. Αναγνώρισης κινδύνου
								Όσπλιες συσκευασίας	Ειδικές διατάξεις συσκευασίας	Διατάξεις μικτής συσκευασίας		Όσπλιες	Ειδικές διατάξεις	Κωδικός δεξιμενής		Ειδικές διατάξεις	Κόλα	Χύμα		
	3.1.2	2.2	2.1.1.3	5.2.2	3.3	3.4.6/3.5.1.2	4.1.4	4.1.4	4.1.10	4.2.5.2, 4.2.5.3	4.3	4.3.5, 6.8.4	1.1.3.10	7.2.4	7.3.3	7.5.11	7.6	5.3.2.3		
(1)	(2)	(3a)	(4)	(5)	(6)	(7a)	(8)	(9a)	(9b)	(10)	(11)	(13)	(15)	(16)	(17)	(18)	(19)	(20)		
3182	ΥΔΡΙΔΙΑ ΜΕΤΑΛΛΩΝ, ΕΥΦΛΕΚΤΑ, Ε.Α.Ο.	4.1	F3	III	4.1	274 554	P002 IBC04 R001		MP11	T1	TP33		3	W1	VW1		CE11	40		
3183	ΑΥΤΟΘΕΡΜΑΝΟΜΕΝΑ ΥΓΡΑ, ΟΡΓΑΝΙΚΑ, Ε.Α.Ο.	4.2	S1	II	4.2	274	P001 IBC02	MP15				TU14 TE21	2	W1			CE7	30		
3183	ΑΥΤΟΘΕΡΜΑΝΟΜΕΝΑ ΥΓΡΑ, ΟΡΓΑΝΙΚΑ, Ε.Α.Ο.	4.2	S1	III	4.2	274	P001 IBC02 R001	MP15				TU14 TE21	3	W1			CE8	30		
3184	ΑΥΤΟΘΕΡΜΑΝΟΜΕΝΑ ΥΓΡΑ, ΤΟΞΙΚΑ, ΟΡΓΑΝΙΚΑ, Ε.Α.Ο.	4.2	ST1	II	4.2+6.1	274	P402 IBC02	MP15				TU14 TE21	2	W1			CE7	36		
3184	ΑΥΤΟΘΕΡΜΑΝΟΜΕΝΑ ΥΓΡΑ, ΤΟΞΙΚΑ, ΟΡΓΑΝΙΚΑ, Ε.Α.Ο.	4.2	ST1	III	4.2+6.1	274	P001 IBC02 R001	MP15				TU14 TE21	3	W1			CE8	36		
3185	ΑΥΤΟΘΕΡΜΑΝΟΜΕΝΑ ΥΓΡΑ, ΔΙΑΒΡΩΤΙΚΑ, ΟΡΓΑΝΙΚΑ, Ε.Α.Ο.	4.2	SC1	II	4.2+8	274	P402 IBC02	MP15				TU14 TE21	2	W1			CE7	38		
3185	ΑΥΤΟΘΕΡΜΑΝΟΜΕΝΑ ΥΓΡΑ, ΔΙΑΒΡΩΤΙΚΑ, ΟΡΓΑΝΙΚΑ, Ε.Α.Ο.	4.2	SC1	III	4.2+8	274	P001 IBC02 R001	MP15				TU14 TE21	3	W1			CE8	38		
3186	ΑΥΤΟΘΕΡΜΑΝΟΜΕΝΑ ΥΓΡΑ, ΑΝΟΡΤΑΝΑ, Ε.Α.Ο.	4.2	S3	II	4.2	274	P001 IBC02	MP15				TU14 TE21	2	W1			CE7	30		
3186	ΑΥΤΟΘΕΡΜΑΝΟΜΕΝΑ ΥΓΡΑ, ΑΝΟΡΤΑΝΑ, Ε.Α.Ο.	4.2	S3	III	4.2	274	P001 IBC02 R001	MP15				TU14 TE21	3	W1			CE8	30		
3187	ΑΥΤΟΘΕΡΜΑΝΟΜΕΝΑ ΥΓΡΑ, ΤΟΞΙΚΑ, ΑΝΟΡΤΑΝΑ, Ε.Α.Ο.	4.2	ST3	II	4.2+6.1	274	P402 IBC02	MP15				TU14 TE21	2	W1			CE7	36		
3187	ΑΥΤΟΘΕΡΜΑΝΟΜΕΝΑ ΥΓΡΑ, ΤΟΞΙΚΑ, ΑΝΟΡΤΑΝΑ, Ε.Α.Ο.	4.2	ST3	III	4.2+6.1	274	P001 IBC02 R001	MP15				TU14 TE21	3	W1			CE8	36		

37830

ΕΦΗΜΕΡΙΣ ΤΗΣ ΚΥΒΕΡΝΗΣΕΩΣ (ΤΕΥΧΟΣ ΔΕΥΤΕΡΟ)

UN Αριθμ.	Όνομα και περιγραφή	Κλάση	Κωδικός Τυπών-Μητρών	Ομάδα Συσκευασίας	Επικέτες	Ειδικές διατάξεις	Περιορισμένες και εξαιρεσημένες ποσότητες	Συσκευασία			Δεξαμενές RID		Κατηγορία μεταφοράς	Ειδικές διατάξεις μεταφοράς			Επείγουσα δέματα	Αριθμ. Ανανέωσης κινδύνου				
								Οδηγίες συσκευασίας	Ειδικές διατάξεις συσκευασίας	Διατάξεις μητρών συσκευασίας	Οδηγίες	Ειδικές διατάξεις		Φορητές δεξαμενές και εμπορευματοκιβώτια μεταφοράς χύμα	Κωδικός δεξαμενής	Ειδικές διατάξεις			Κόδια	Χύμα	Φόρτωση, εκφόρτωση και χειρισμός	
(1)	3.1.2	(2)																				
3188	ΑΥΤΟΘΕΡΜΑΙΝΟΜΕΝΑ ΥΓΡΑ, ΔΙΑΒΡΩΤΙΚΑ, ΑΝΟΡΤΑΝΑ, Ε.Α.Ο.	4.2 SC3	SC3	II	4.2+8	274	0	P402 IBC02	(8)	(9a)	(9b)	(10)	(11)	(12)	(19)	(15)	(16)	(17)	(18)	(19)	CE7	38
3188	ΑΥΤΟΘΕΡΜΑΙΝΟΜΕΝΑ ΥΓΡΑ, ΔΙΑΒΡΩΤΙΚΑ, ΑΝΟΡΤΑΝΑ, Ε.Α.Ο.	4.2 SC3	SC3	III	4.2+8	274	0	P001 IBC02 R001	P001 IBC02 R001	MP15	MP15	T3	TP33	L4DH	TU14 TE21	2	W1				CE8	38
3189	ΣΚΟΝΗ ΜΕΤΑΛΛΟΥ, ΑΥΤΟΘΕΡΜΑΙΝΟΜΕΝΗ, Ε.Α.Ο.	4.2 S4	S4	II	4.2	274 555	0	P410 IBC06	P410 IBC06	MP14	MP14	T3	TP33	SGAN		2	W1				CE10	40
3189	ΣΚΟΝΗ ΜΕΤΑΛΛΟΥ, ΑΥΤΟΘΕΡΜΑΙΝΟΜΕΝΗ, Ε.Α.Ο.	4.2 S4	S4	III	4.2	274 555	0	P002 IBC08 LP02 R001	P002 IBC08 LP02 R001	MP14 B3	MP14	T1	TP33	SGAN	TU14 TE21	3	W1	VW4			CE11	40
3190	ΑΥΤΟΘΕΡΜΑΙΝΟΜΕΝΑ ΣΤΕΡΕΑ, ΑΝΟΡΤΑΝΑ, Ε.Α.Ο.	4.2 S4	S4	II	4.2	274	0	P410 IBC06	P410 IBC06	MP14	MP14	T3	TP33	SGAN		2	W1				CE10	40
3190	ΑΥΤΟΘΕΡΜΑΙΝΟΜΕΝΑ ΣΤΕΡΕΑ, ΑΝΟΡΤΑΝΑ, Ε.Α.Ο.	4.2 S4	S4	III	4.2	274	0	P002 IBC08 LP02 R001	P002 IBC08 LP02 R001	MP14 B3	MP14	T1	TP33	SGAN		3	W1	VW4			CE11	40
3191	ΑΥΤΟΘΕΡΜΑΙΝΟΜΕΝΑ ΣΤΕΡΕΑ, ΤΟΞΙΚΑ, ΑΝΟΡΤΑΝΑ, Ε.Α.Ο.	4.2 ST4	ST4	II	4.2+6.1	274	0	P410 IBC05	P410 IBC05	MP14	MP14	T3	TP33	SGAN		2	W1		CW28		CE10	46
3191	ΑΥΤΟΘΕΡΜΑΙΝΟΜΕΝΑ ΣΤΕΡΕΑ, ΤΟΞΙΚΑ, ΑΝΟΡΤΑΝΑ, Ε.Α.Ο.	4.2 ST4	ST4	III	4.2+6.1	274	0	P002 IBC08 R001	P002 IBC08 R001	MP14 B3	MP14	T1	TP33	SGAN		3	W1		CW28		CE11	46
3192	ΑΥΤΟΘΕΡΜΑΙΝΟΜΕΝΑ ΣΤΕΡΕΑ, ΔΙΑΒΡΩΤΙΚΑ, ΑΝΟΡΤΑΝΑ, Ε.Α.Ο.	4.2 SC4	SC4	II	4.2+8	274	0	P410 IBC05	P410 IBC05	MP14	MP14	T3	TP33	SGAN		2	W1				CE10	48
3192	ΑΥΤΟΘΕΡΜΑΙΝΟΜΕΝΑ ΣΤΕΡΕΑ, ΔΙΑΒΡΩΤΙΚΑ, ΑΝΟΡΤΑΝΑ, Ε.Α.Ο.	4.2 SC4	SC4	III	4.2+8	274	0	P002 IBC08 R001	P002 IBC08 R001	MP14 B3	MP14	T1	TP33	SGAN		3	W1				CE11	48

ΕΦΗΜΕΡΙΣ ΤΗΣ ΚΥΒΕΡΝΗΣΕΩΣ (ΤΕΥΧΟΣ ΔΕΥΤΕΡΟ)

37831

UN Αριθμ.	Όνομα και περιγραφή	Κλάση	Κωδικός Τυγνό-Συσκευασίας	Ομάδα Συσκευασίας	Επικέτες	Ειδικές διατάξεις	Περιορισμένες και εξαιρεμένες ποσότητες	Συσκευασία			Φορητές δεξαμενές και εμπορευματοκιβώτια μεταφορές χύμα		Κωδικός δεξαμενής	Δεξαμενές RID	Κατηγορία μεταφορής	Ειδικές διατάξεις μεταφοράς			Επείγοντα δέματα	Αριθμ. Αναγνώρισης κινούσου
								Οδηγίες συσκευασίας	Ειδικές διατάξεις συσκευασίας	Διατάξεις μικτής συσκευασίας	Οδηγίες	Ειδικές διατάξεις				Κόλα	Χύμα	Φόρτωση, εκφόρτωση και χειρισμός		
	3.1.2	2.2	2.2	2.1.1.3	5.2.2	3.3	3.4.6/3.5.1.2	4.1.4	4.1.4	4.1.10	4.2.5.2, 7.3.2	4.2.5.3	4.3	4.3.5, 6.8.4	1.1.3.10	7.2.4	7.3.3	7.5.11	7.6	5.3.2.3
(1)	(2)	(3b)	(4)	(5)	(6)	(7a)	(7b)	(8)	(9a)	(9b)	(10)	(11)	(12)	(13)	(15)	(16)	(17)	(18)	(19)	(20)
3194	ΠΥΡΟΦΟΡΑ ΥΓΡΑ, ΑΝΟΡΤΑΝΑ, Ε.Α.Ο.	4.2	S3	I	4.2	274	0	P400		MP2			L21DH	TU14 TU98 TC1 TE21 TE22 TE23 TM1	0	W1				333
3200	ΠΥΡΟΦΟΡΑ ΥΓΡΑ, ΑΝΟΡΤΑΝΑ, Ε.Α.Ο.	4.2	S4	I	4.2	274	0	P404		MP13	T21	TP7 TP33			0	W1				43
3205	ΑΝΚΟΟΛΙΚΑ ΑΛΑΤΑ ΜΕΤΑΛΛΩΝ ΤΗΣ ΣΕΙΡΑΣ ΤΩΝ ΑΝΚΑΛΙΚΩΝ ΓΛΩΝ, Ε.Α.Ο.	4.2	S4	II	4.2	183 274	0	P410 IBC06		MP14	T3	TP33	SGAN		2	W1			CE10	40
3205	ΑΝΚΟΟΛΙΚΑ ΑΛΑΤΑ ΜΕΤΑΛΛΩΝ ΤΗΣ ΣΕΙΡΑΣ ΤΩΝ ΑΝΚΑΛΙΚΩΝ ΓΛΩΝ, Ε.Α.Ο.	4.2	S4	III	4.2	183 274	0	P002 IBC08 LP02 R001	B3	MP14	T1	TP33	SGAN		3	W1			CE11	40
3206	ΑΝΚΟΟΛΙΚΑ ΑΛΑΤΑ ΑΝΚΑΛΙΚΩΝ ΜΕΤΑΛΛΩΝ, ΑΥΤΟΘΕΡΜΙΑΝΟΜΕΝΑ, ΔΙΑΒΡΩΤΙΚΑ, Ε.Α.Ο.	4.2	SC4	II	4.2+8	182 274	0	P410 IBC05		MP14	T3	TP33	SGAN		2	W1			CE10	48
3206	ΑΝΚΟΟΛΙΚΑ ΑΛΑΤΑ ΑΝΚΑΛΙΚΩΝ ΜΕΤΑΛΛΩΝ, ΑΥΤΟΘΕΡΜΙΑΝΟΜΕΝΑ, ΔΙΑΒΡΩΤΙΚΑ, Ε.Α.Ο.	4.2	SC4	III	4.2+8	182 274	0	P002 IBC08 R001	B3	MP14	T1	TP33	SGAN		3	W1			CE11	48
3208	ΜΕΤΑΛΛΙΚΕΣ ΥΛΕΣ, ΕΝΕΡΓΕΣ ΜΕ ΤΟ ΝΕΡΟ, Ε.Α.Ο.	4.3	W2	I	4.3	274 557	0	P403 IBC99		MP2					1	W1		CW23		X423
3208	ΜΕΤΑΛΛΙΚΕΣ ΥΛΕΣ, ΕΝΕΡΓΕΣ ΜΕ ΤΟ ΝΕΡΟ, Ε.Α.Ο.	4.3	W2	II	4.3	274 557	500 g	P410 IBC07		MP14	T3	TP33	SGAN		2	W1		CW23	CE10	423
3208	ΜΕΤΑΛΛΙΚΕΣ ΥΛΕΣ, ΕΝΕΡΓΕΣ ΜΕ ΤΟ ΝΕΡΟ, Ε.Α.Ο.	4.3	W2	III	4.3	274 557	1 kg	P410 IBC08 R001	B4	MP14	T1	TP33	SGAN		3	W1	VW5	CW23	CE11	423

37832

ΕΦΗΜΕΡΙΣ ΤΗΣ ΚΥΒΕΡΝΗΣΕΩΣ (ΤΕΥΧΟΣ ΔΕΥΤΕΡΟ)

UN Αριθμ.	Όνομα και περιγραφή	Κλάση	Κωδικός Τυποποίησης	Ομάδα Συσκευασίας	Επικέτες	Εθνικές διατάξεις	Περιορισμένες και εξαιρετούμενες ποσότητες	Συσκευασία			Φορητές δεξαμενές και εμπορευματοκιβώτια μεταφοράς χύμα			Δεξαμενές RID			Κατηγορία μεταφοράς	Ειδικές διατάξεις μεταφοράς			Επιπλέον δέματα	Αριθμ. Αναγνώρισης κινδύνου
								Οδηγίες συσκευασίας	Εθνικές διατάξεις συσκευασίας	Διατάξεις μικτής συσκευασίας	Οδηγίες	Εθνικές διατάξεις	Κωδικός δεξαμενής	Εθνικές διατάξεις	Κόλλα	Χύμα		Φόρτωση εκφόρτωση χειρισμός	(16)	(17)		
(1)	3.1.2	(38)	(3b)	(4)	(5)	(6)	(7a)	(7b)	(8)	(9a)	(9b)	(10)	(11)	(12)	(13)	(16)	(17)	(18)	(19)	(20)		
3208	ΜΕΤΑΛΛΙΚΕΣ ΥΛΕΣ, ΕΝΕΡΓΕΣ ΜΕ ΤΟ ΝΕΡΟ, ΑΥΤΟΘΕΡΜΑΙΝΟΜΕΝΕΣ, Ε.Α.Ο.	4.3	WS	I	4.3+4.2	274 558	0	E0	P403		MP2					W1		CW23		X423		
3209	ΜΕΤΑΛΛΙΚΕΣ ΥΛΕΣ, ΕΝΕΡΓΕΣ ΜΕ ΤΟ ΝΕΡΟ, ΑΥΤΟΘΕΡΜΑΙΝΟΜΕΝΕΣ, Ε.Α.Ο.	4.3	WS	II	4.3+4.2	274 558	0	E2	P410 IBC05		MP14	T3	TP33	SGAN		W1		CW23	CE10		423	
3209	ΜΕΤΑΛΛΙΚΕΣ ΥΛΕΣ, ΕΝΕΡΓΕΣ ΜΕ ΤΟ ΝΕΡΟ, ΑΥΤΟΘΕΡΜΑΙΝΟΜΕΝΕΣ, Ε.Α.Ο.	4.3	WS	III	4.3+4.2	274 558	0	E1	P410 IBC08 R001	B4	MP14	T1	TP33	SGAN		W1	VW5	CW23	CE11		423	
3210	ΥΔΑΤΙΚΑ ΔΙΑΛΥΜΑΤΑ ΧΛΩΡΙΚΩΝ ΑΛΑΤΩΝ, ΑΝΟΡΓΑΝΑ, Ε.Α.Ο.	5.1	O1	II	5.1	274 351	1 L	E2	P504 IBC02		MP2	T4	TP1	L4BN	TU3			CW24	CE6		50	
3210	ΥΔΑΤΙΚΑ ΔΙΑΛΥΜΑΤΑ ΧΛΩΡΙΚΩΝ ΑΛΑΤΩΝ, ΑΝΟΡΓΑΝΑ, Ε.Α.Ο.	5.1	O1	III	5.1	274 351	5 L	E1	P504 IBC02 R001		MP2	T4	TP1	LGBV	TU3			CW24	CE8		50	
3211	ΥΔΑΤΙΚΑ ΔΙΑΛΥΜΑΤΑ ΥΠΕΡΧΛΩΡΙΚΩΝ ΑΛΑΤΩΝ, ΑΝΟΡΓΑΝΑ, Ε.Α.Ο.	5.1	O1	III	5.1		5 L	E1	P504 IBC02 R001		MP2	T4	TP1	LGBV	TU3			CW24	CE8		50	
3212	ΥΠΟΧΛΩΡΙΩΔΗ ΑΛΑΤΑ, ΑΝΟΡΓΑΝΑ, Ε.Α.Ο.	5.1	O2	II	5.1	274 349	1 kg	E2	P002 IBC08	B4	MP10	T3	TP33	SGAN	TU3	W11		CW24	CE10		50	
3213	ΥΔΑΤΙΚΑ ΔΙΑΛΥΜΑΤΑ ΒΡΩΜΙΚΩΝ ΑΛΑΤΩΝ, ΑΝΟΡΓΑΝΑ, Ε.Α.Ο.	5.1	O1	II	5.1	274 350	1 L	E2	P504 IBC02		MP2	T4	TP1	L4BN	TU3			CW24	CE6		50	
3213	ΥΔΑΤΙΚΑ ΔΙΑΛΥΜΑΤΑ ΒΡΩΜΙΚΩΝ ΑΛΑΤΩΝ, ΑΝΟΡΓΑΝΑ, Ε.Α.Ο.	5.1	O1	III	5.1	274 350	5 L	E1	P504 IBC02 R001		MP15	T4	TP1	LGBV	TU3			CW24	CE8		50	
3214	ΥΔΑΤΙΚΑ ΔΙΑΛΥΜΑΤΑ ΥΠΕΡΜΑΓΓΑΝΙΚΩΝ ΑΛΑΤΩΝ, ΑΝΟΡΓΑΝΑ, Ε.Α.Ο.	5.1	O1	II	5.1	274 353	1 L	E2	P504 IBC02		MP2	T4	TP1	L4BN	TU3			CW24	CE6		50	

ΕΦΗΜΕΡΙΣ ΤΗΣ ΚΥΒΕΡΝΗΣΕΩΣ (ΤΕΥΧΟΣ ΔΕΥΤΕΡΟ)

37833

UN Αριθμ.	Όνομα και περιγραφή	Κλάση	Κωδικός Τεχνολογικής Συσκευασίας	Επίκετες	Ειδικές διατάξεις	Παρορισμένες και εξαγορευμένες ποσότητες	Συσκευασία			Φορητές δεξίμενες και εμπορευματοκιβώτια μεταφοράς χύμα	Δεξιμένες RID		Κατηγορία μεταφοράς	Ειδικές διατάξεις μεταφοράς			Επιλογικά όργανα	Αριθμ. Αναγνώρισης κενού	
							Οδηγίες συσκευασίας	Ειδικές διατάξεις συσκευασίας	Διατάξεις μικτής συσκευασίας		Οδηγίες	Ειδικές διατάξεις δεξιμένης		Κωδικός δεξιμένης	Κόλα	Χύμα			Φορητοσύνη, εκφόρτωση και χειρισμός
	3.1.2	2.2	2.1.1.3	5.2.2	3.3	3.4.6/3.5.1.2	4.1.4	4.1.4	4.1.10	4.2.5.2, 7.3.2	4.2.5.2, 4.2.5.3	4.3	4.3.5, 6.8.4	1.1.3.1(a)	7.2.4	7.3.3	7.5.11	7.6	5.3.2.3
(1)	(2)	(3a)	(4)	(5)	(6)	(7a)	(8)	(9a)	(9b)	(10)	(11)	(12)	(13)	(15)	(16)	(17)	(18)	(19)	(20)
3215	ΥΠΕΡΘΕΙΚΑ ΑΛΑΤΑ, ΑΝΟΡΓΑΝΑ, Ε.Α.Ο.	5.1	O2	5.1	5 kg	5 kg	P002 IBC08 R002 R001	B3	MP10	T1	TP33	SGAV	TU3	3	VW8	CW24	CE11		50
3216	ΥΔΑΤΙΚΑ ΔΙΑΛΥΜΑΤΑ ΥΠΕΡΘΕΙΚΩΝ ΑΛΑΤΩΝ, ΑΝΟΡΓΑΝΑ, Ε.Α.Ο.	5.1	O1	5.1	5 L	5 L	P504 IBC02 R001		MP15	T4	TP1 TP29	LGBV	TU3	3		CW24	CE8		50
3218	ΥΔΑΤΙΚΑ ΔΙΑΛΥΜΑΤΑ ΝΙΤΡΙΚΩΝ ΑΛΑΤΩΝ, ΑΝΟΡΓΑΝΑ, Ε.Α.Ο.	5.1	O1	5.1	1 L	1 L	P504 IBC02		MP15	T4	TP1	L4BN	TU3	2		CW24	CE6		50
3218	ΥΔΑΤΙΚΑ ΔΙΑΛΥΜΑΤΑ ΝΙΤΡΙΚΩΝ ΑΛΑΤΩΝ, ΑΝΟΡΓΑΝΑ, Ε.Α.Ο.	5.1	O1	5.1	270 511	270 511	P504 IBC02 R001		MP15	T4	TP1	LGBV	TU3	3		CW24	CE8		50
3219	ΥΔΑΤΙΚΑ ΔΙΑΛΥΜΑΤΑ ΝΙΤΡΩΔΩΝ ΑΛΑΤΩΝ, ΑΝΟΡΓΑΝΑ, Ε.Α.Ο.	5.1	O1	5.1	103 274	103 274	P504 IBC01		MP15	T4	TP1	L4BN	TU3	2		CW24	CE6		50
3222	ΥΔΑΤΙΚΑ ΔΙΑΛΥΜΑΤΑ ΝΙΤΡΩΔΩΝ ΑΛΑΤΩΝ, ΑΝΟΡΓΑΝΑ, Ε.Α.Ο.	5.1	O1	5.1	103 274	103 274	P504 IBC02 R001		MP15	T4	TP1	LGBV	TU3	3		CW24	CE8		50
3220	ΠΕΝΤΑΦΘΟΡΟΑΙΘΑΝΙΟ (ΨΥΚΤΙΚΟ ΛΕΠΙΟ R 125)	2	2A	2.2 (+13)		120 ml	P200		MP9	T50 (M)		P4BN(M)	TM6	3		CW9 CW10 CW36	CE3		20
3221	ΑΥΤΕΝΕΙΓΟ ΥΓΡΟ ΤΥΠΟΥ Β	4.1	SR1	4.1+1	181 194 274	25 ml	P520	PP21	MP2					1	W5 W7 W8	CW22			40
3222	ΑΥΤΕΝΕΙΓΟ ΣΤΕΡΕΟ ΤΥΠΟΥ Β	4.1	SR1	4.1+1	181 194 274	100 g	P520	PP21	MP2					1	W5 W7 W8	CW22			40
3223	ΑΥΤΕΝΕΙΓΟ ΥΓΡΟ ΤΥΠΟΥ C	4.1	SR1	4.1	194 274	25 ml	P520	PP21	MP2					1	W7	CW22	CE6		40

37834

ΕΦΗΜΕΡΙΣ ΤΗΣ ΚΥΒΕΡΝΗΣΕΩΣ (ΤΕΥΧΟΣ ΔΕΥΤΕΡΟ)

UN Αριθμ.	Όνομα και περιγραφή	Κλάση	Κωδικός Τυποποίησης	Ομάδα Συσκευασίας	Επικέτες	Ειδικές διατάξεις	Περιορισμένες και εξαιρούμενες ποσότητες	Συσκευασία			Φορητές, δεξαμενές και εμπορευματοκιβώτια μεταφοράς χύμα	Δεξαμενές RID			Κατηγορία μεταφοράς	Ειδικές διατάξεις μεταφοράς			Επιπλέον Δέματα	Αριθμ. Αναγνώρισης κινδύνου	
								Οδινικές συσκευασίες	Ειδικές διατάξεις συσκευασίας	Διατάξεις μερικής επικελευσής		Οδινικές διατάξεις	Οδινικές διατάξεις	Κωδικός δεξαμενής		Ειδικές διατάξεις	Κόδα	Χύμα			Φόρτωση, εκφόρτωση και χειρισμός
(1)	3.1.2	(3a)	2.2	2.1.1.3	5.2.2	(6)	(7a)	(8)	(9a)	(9b)	(10)	(11)	(12)	(13)	(15)	(16)	(17)	(18)	(19)	(20)	
3224	ΑΥΤΕΝΕΡΓΟ ΣΤΕΡΕΟ ΤΥΠΟΥ C	4.1	SR1	4.1	194 274	100 g	P520	PP21	MP2	4.1.1.0	4.2.5.2, 7.3.2	4.2.5.3	4.3	4.3.5, 6.8.4	1	W7		CW22	CE10	40	
3225	ΑΥΤΕΝΕΡΓΟ ΥΓΡΟ ΤΥΠΟΥ D	4.1	SR1	4.1	194 274	125 ml	P520	MP2	MP2						2	W7		CW22	CE6	40	
3226	ΑΥΤΕΝΕΡΓΟ ΣΤΕΡΕΟ ΤΥΠΟΥ D	4.1	SR1	4.1	194 274	500 g	P520	MP2	MP2						2	W7		CW22	CE10	40	
3227	ΑΥΤΕΝΕΡΓΟ ΥΓΡΟ ΤΥΠΟΥ E	4.1	SR1	4.1	194 274	125 ml	P520	MP2	MP2						2	W7		CW22	CE6	40	
3228	ΑΥΤΕΝΕΡΓΟ ΣΤΕΡΕΟ ΤΥΠΟΥ E	4.1	SR1	4.1	194 274	500 g	P520	MP2	MP2						2	W7		CW22	CE10	40	
3229	ΑΥΤΕΝΕΡΓΟ ΥΓΡΟ ΤΥΠΟΥ F	4.1	SR1	4.1	194 274	125 ml	P520 IBC99	MP2	MP2		T23				2	W7		CW22	CE6	40	
3230	ΑΥΤΕΝΕΡΓΟ ΣΤΕΡΕΟ ΤΥΠΟΥ F	4.1	SR1	4.1	194 274	500 g	P520 IBC99	MP2	MP2		T23				2	W7		CW22	CE10	40	
3231	ΑΥΤΕΝΕΡΓΟ ΥΓΡΟ ΤΥΠΟΥ Β, ΜΕ ΕΛΕΓΧΟΜΕΝΗ ΘΕΡΜΟΚΡΑΣΙΑ	4.1	SR2																		
3232	ΑΥΤΕΝΕΡΓΟ ΣΤΕΡΕΟ ΤΥΠΟΥ Β, ΜΕ ΕΛΕΓΧΟΜΕΝΗ ΘΕΡΜΟΚΡΑΣΙΑ	4.1	SR2																		
3233	ΑΥΤΕΝΕΡΓΟ ΥΓΡΟ ΤΥΠΟΥ C, ΜΕ ΕΛΕΓΧΟΜΕΝΗ ΘΕΡΜΟΚΡΑΣΙΑ	4.1	SR2																		
3234	ΑΥΤΕΝΕΡΓΟ ΣΤΕΡΕΟ ΤΥΠΟΥ C, ΜΕ ΕΛΕΓΧΟΜΕΝΗ ΘΕΡΜΟΚΡΑΣΙΑ	4.1	SR2																		
3235	ΑΥΤΕΝΕΡΓΟ ΥΓΡΟ ΤΥΠΟΥ D, ΜΕ ΕΛΕΓΧΟΜΕΝΗ ΘΕΡΜΟΚΡΑΣΙΑ	4.1	SR2																		
3236	ΑΥΤΕΝΕΡΓΟ ΣΤΕΡΕΟ ΤΥΠΟΥ D, ΜΕ ΕΛΕΓΧΟΜΕΝΗ ΘΕΡΜΟΚΡΑΣΙΑ	4.1	SR2																		
3237	ΑΥΤΕΝΕΡΓΟ ΥΓΡΟ ΤΥΠΟΥ E, ΜΕ ΕΛΕΓΧΟΜΕΝΗ ΘΕΡΜΟΚΡΑΣΙΑ	4.1	SR2																		

ΑΠΑΓΟΡΕΥΕΤΑΙ Η ΜΕΤΑΦΟΡΑ

ΑΠΑΓΟΡΕΥΕΤΑΙ Η ΜΕΤΑΦΟΡΑ

ΑΠΑΓΟΡΕΥΕΤΑΙ Η ΜΕΤΑΦΟΡΑ

ΑΠΑΓΟΡΕΥΕΤΑΙ Η ΜΕΤΑΦΟΡΑ

ΑΠΑΓΟΡΕΥΕΤΑΙ Η ΜΕΤΑΦΟΡΑ

ΑΠΑΓΟΡΕΥΕΤΑΙ Η ΜΕΤΑΦΟΡΑ

ΑΠΑΓΟΡΕΥΕΤΑΙ Η ΜΕΤΑΦΟΡΑ

ΕΦΗΜΕΡΙΣ ΤΗΣ ΚΥΒΕΡΝΗΣΕΩΣ (ΤΕΥΧΟΣ ΔΕΥΤΕΡΟ)

37835

UN Αριθμ.	Όνομα και περιγραφή	Κλάση	Κωδικός Τυποποίησης	Ομάδα Συσκευασίας	Επικέτες	Ειδικές διατάξεις	Περιορισμένες και εξαφανιζόμενες ποσότητες		Συσκευασία			Φορητές δεξαμενές και εμπορευματοκιβώτια μεταφορές χύμα		Δεξιμενές RID			Κατηγορία μεταφορές	Ειδικές διατάξεις μεταφορές			Επιπλέον Δείματα	Αριθμ. Αναγνώρισης κινδύνου
							(7a)	(7b)	(8)	(9a)	(9b)	(10)	(11)	(12)	(13)	(15)		(16)	(17)	(18)		
	3.1.2	2.2	2.1.1.3		5.2.2	3.3	3.4.6/3.5.1.2	4.1.4	4.1.4	4.1.10	4.2.5.2, 7.3.2	4.2.5.3	4.3	4.3.5, 6.8.4	1.1.3.1(a)	7.2.4	7.3.3	7.5.11	7.6	5.3.2.3		
(1)	(2)	(3a)	(3b)	(4)	(5)	(6)	(7a)	(7b)	(8)	(9a)	(10)	(11)	(12)	(13)	(15)	(16)	(17)	(18)	(19)	(20)		
3238	ΑΥΤΕΝΕΡΓΟ ΣΤΕΡΕΟ ΤΥΠΟΥ Ε, ΜΕ ΕΛΕΓΧΟΜΕΝΗ ΘΕΡΜΟΚΡΑΣΙΑ	4.1	SR2																			
3239	ΑΥΤΕΝΕΡΓΟ ΥΓΡΟ ΤΥΠΟΥ F, ΜΕ ΕΛΕΓΧΟΜΕΝΗ ΘΕΡΜΟΚΡΑΣΙΑ	4.1	SR2																			
3240	ΑΥΤΕΝΕΡΓΟ ΣΤΕΡΕΟ ΤΥΠΟΥ F, ΜΕ ΕΛΕΓΧΟΜΕΝΗ ΘΕΡΜΟΚΡΑΣΙΑ	4.1	SR2																			
3241	2-ΒΡΩΜΟ-2-ΝΙΤΡΟΠΡΟΠΑΝΟ-1,3-ΔΙΟΛΗ	4.1	SR1	III	4.1	638	5 kg	E1	P520 IBC08	PP22 B3	MP2				3	W1				CE11		40
3242	ΑΖΟΔΙΚΑΡΒΟΝΑΜΙΔΙΟ	4.1	SR1	II	4.1	215 638	1 kg	E2	P409		MP2	T3	TP33		2	W1				CE10		40
3243	ΣΤΕΡΕΑ ΠΕΡΙΕΧΟΝΤΑ ΤΟΞΙΚΑ ΥΓΡΑ, Ε.Α.Ο.	6.1	T9	II	6.1	217 274 601	500 g	E4	P002 IBC02	PP9	MP10	T3 BK1 BK2	TP33	SGAH	2	VW10				CW13 CW28 CW31	OE5	60
3244	ΣΤΕΡΕΑ ΠΕΡΙΕΧΟΝΤΑ ΔΙΑΒΡΩΤΙΚΑ ΥΓΡΑ, Ε.Α.Ο.	8	C10	II	8	218 274	1 kg	E2	P002 IBC05	PP9	MP10	T3 BK1 BK2	TP33	SGAV	2	VW10				CE10		80
3245	ΓΕΝΕΤΙΚΑ ΠΡΟΤΟΠΟΙΗΜΕΝΟΙ ΜΙΚΡΟΟΡΓΑΝΙΣΜΟΙ ΓΕΝΕΤΙΚΑ ΠΡΟΤΟΠΟΙΗΜΕΝΟΙ ΟΡΓΑΝΙΣΜΟΙ	9	M8		9	219 637	0	E0	P904 IBC08		MP6				2					CW13 CW16 CW26 CW28 CW31		90
3245	ΓΕΝΕΤΙΚΑ ΠΡΟΤΟΠΟΙΗΜΕΝΟΙ ΜΙΚΡΟΟΡΓΑΝΙΣΜΟΙ ή ΓΕΝΕΤΙΚΑ ΠΡΟΤΟΠΟΙΗΜΕΝΟΙ ΟΡΓΑΝΙΣΜΟΙ κατεπιλυμένοι σε υγρό άζωτο	9	M8		9+2.2	219 637	0	E0	P904 IBC08		MP6				2					CW13 CW17 CW18 CW26 CW28 CW31		90

ΑΠΛΩΡΕΥΕΤΑΙ Η ΜΕΤΑΦΟΡΑ

ΑΠΛΩΡΕΥΕΤΑΙ Η ΜΕΤΑΦΟΡΑ

ΑΠΛΩΡΕΥΕΤΑΙ Η ΜΕΤΑΦΟΡΑ

UN Αριθμ.	Όνομα και περιγραφή	Κλάση	Κωδικός Τυφίνδου-Συστατικής	Επίκετρος	Ειδικές διατάξεις	Παρασυστατικές και εξαρτούμενες ποσότητες	Συσκευασία			Φορτίες δεξιμένες και εμπροφυλάκτιστα μεταφορές χύμα	Δεξιμένες RID		Κατηγορία μεταφορών	Ειδικές διατάξεις μεταφοράς			Επιπλέον Δείγματα	Αριθμ. Ανανύψης κινδύνου		
							Οδηγίες συσκευασίας	Ειδικές διατάξεις συσκευασίας	Διατάξεις μικτής συσκευασίας		Οδηγίες	Ειδικές διατάξεις		Κωδικός δεξιμένης	Κλάση	Χύμα			Φορτωτική, εκφόρτωση και χειρισμός	
	3.1.2		2.2	2.1.1.3	5.2.2	3.3	3.4.6/3.5.1.2	4.1.4	4.1.4	4.1.10	4.2.5.2, 7.3.2	4.2.5.3	4.3	4.3.5, 6.8.4	1.1.3.10	7.2.4	7.3.3	7.5.11	7.6	5.3.2.3
(1)		(3a)	(3b)	(4)	(5)	(6)	(7a)	(8)	(9a)	(9b)	(10)	(11)	(12)	(13)	(15)	(16)	(17)	(18)	(19)	(20)
3246	ΜΕΘΑΝΟΣΥΛΦΟΥΡΥΛΟΧΛΟΡΙΔΙΟ	6.1	TC1	I	6.1+8	354	0	P602		MP8 MP17	T20	TP2 TP37	L10CH	TU14 TU15 TU38 TE21 TE22	1					668
3247	ΥΠΕΡΟΣΘΟΡΙΚΟ ΝΑΤΡΙΟ, ΑΝΥΔΡΟ	5.1	O2	II	5.1		1 kg	P002 IBC08	B4	MP2	T3	TP33	SGAN	TU3	2	W11	CW24		CE10	50
3248	ΦΑΡΜΑΚΑ, ΥΓΡΑ, ΕΥΦΛΕΚΤΑ, ΤΟΞΙΚΑ, Ε.Α.Ο.	3	FT1	II	3+6.1	220 221 601	1 L	P001		MP19			L4BH	TU15	2			CW13 CW28	CE7	336
3248	ΦΑΡΜΑΚΑ, ΥΓΡΑ, ΕΥΦΛΕΚΤΑ, ΤΟΞΙΚΑ, Ε.Α.Ο.	3	FT1	III	3+6.1	220 221 601	5 L	P001 R001		MP19			L4BH	TU15	3			CW13 CW28	CE4	36
3249	ΦΑΡΜΑΚΑ, ΣΤΕΡΕΑ, ΤΟΞΙΚΑ, Ε.Α.Ο.	6.1	T2	II	6.1	220 221 601	500 g	P002		MP10	T3	TP33	SGAH L4BH	TU15	2			CW13 CW28 CW31	CE9	60
3249	ΦΑΡΜΑΚΑ, ΣΤΕΡΕΑ, ΤΟΞΙΚΑ, Ε.Α.Ο.	6.1	T2	III	6.1	220 221 601	5 kg	P002 LP02 R001		MP10	T1	TP33	SGAH L4BH	TU15	2	VW9		CW13 CW28 CW31	CE11	60
3250	ΜΟΝΟΧΛΟΡΕΙΚΟ ΟΞΥ, ΤΕΤΗΜΕΝΟ	6.1	TC1	II	6.1+8		0	E0			T7	TP3 TP28	L4BH	TU15 TC4	0			CW13 CW31		68
3251	ΙΣΟΦΡΟΒΟΥΛ-5-ΜΟΝΟΝΙΤΡΗΚΑ ΜΑΤΑ	4.1	SR1	III	4.1	228 638	5 kg	P409		MP2					3	W1			CE11	40
3252	ΔΙΦΘΟΡΟΜΕΘΑΝΙΟ (ΨΥΚΤΙΚΟ ΛΕΠΙΟ R 32)	2	2F		2.1 (+13)		0	P200		MP9	T50 (M)		P&BN(M)	TU38 TE22 TM6	2			CW9 CW10 CW36	CE3	23

ΕΦΗΜΕΡΙΣ ΤΗΣ ΚΥΒΕΡΝΗΣΕΩΣ (ΤΕΥΧΟΣ ΔΕΥΤΕΡΟ)

37837

UN Αριθμ.	Όνομα και περιγραφή	Κλάση	Κωδικός Τάξιν-ο-μίας	Ομάδα Συσκευ-ασίας	Επίκετες	Ειδικές διατά-ξεις	Περιορισμένες ποσότητες	Συσκευασία			Δεξιμενές RID		Κατηγορία μεταφο-ρας	Ειδικές διατάξεις μεταφοράς			Επείγοντα όξινα	Αριθμ. Αναγνωρί-σης κινδύνου
								Οδηγίες συσκευασίας	Ειδικές διατάξεις συσκευασίας	Διατάξεις μικτής συσκευασίας	Οδηγίες	Ειδικές διατάξεις		Κωδικός δεξιμενής	Κόδα	Χίλια		
	3.1.2	2.2	2.2	2.1.1.3	5.2.2	3.3	3.4.6/3.5.1.2	4.1.4	4.1.4	4.1.10	4.2.5.2, 4.2.5.3, 7.3.2	4.3	4.3, 5, 6, 8.4	7.2.4	7.3.3	7.5.11	7.6	5.3.2.3
(1)	(2)	(3a)	(3b)	(4)	(5)	(6)	(7a)	(8)	(9a)	(9b)	(10)	(11)	(13)	(16)	(17)	(18)	(19)	(20)
3253	ΤΡΙΟΣΟΥΡΤΙΚΟ ΔΙΑΤΡΙΟ	8	C6	III	8		5 kg	P002 IBC08 LP02 R001	B3	MP10	T1	TP33	SGAV		VW9		CE11	80
3254	ΤΡΙΒΟΥΤΥΛΟΦΘΑΝΙΟ	4.2	S1	I	4.2		0	P400		MP2	T21	TP2 TP7		W1				333
3255	ΥΠΟΧΛΟΡΙΔΕΣ τριπτανός ΒΟΥΤΥΛΟ	4.2	SC1															
3256	ΥΓΡΟ ΜΕΛΥΞΗΜΗ ΘΕΡΜΟΚΡΑΣΙΑ, ΕΥΦΛΕ-ΚΤΟ, ΟΝΟΜΑΣΙΑ ΤΗΣ ΟΥΣΙΑΣ, με σημείο αναφλέ-ξης άνω των 60 °C, εις το ή πάνω από το σημείο αναφλέξεώς του και κάτω από τους 100 °C	3	F2	III	3	274 560	0	P099 IBC99		MP2	T3	TP3 TP29	LGAV				CE4	30
3256	ΥΓΡΟ ΜΕΛΥΞΗΜΗ ΘΕΡΜΟΚΡΑΣΙΑ, ΕΥΦΛΕ-ΚΤΟ, ΟΝΟΜΑΣΙΑ ΤΗΣ ΟΥΣΙΑΣ, με σημείο αναφλέ-ξης άνω των 60 °C, εις το ή πάνω από το σημείο αναφλέξεώς του και κάτω από τους 100 °C	3	F2	III	3	274 560 580	0	P099 IBC99		MP2	T3	TP3 TP29	LGAV				CE4	30
3257	ΥΓΡΑ ΥΨΗΛΗΣ ΘΕΡΜΟΚΡΑΣΙΑΣ, Ε.Α.Ο., στους ή πάνω από 100°C και κάτω από το σημείο αναφλέξης τους (συμπεριλαμβανομένων λυομένων μετάλλων, πηγμένων αλάτων κλπ.)	9	M9	III	9	274 580 643	0	P099 IBC99			T3	TP3 TP29	LGAV		VW12 CW31			99
3257	ΣΤΕΡΕΑ ΥΨΗΛΗΣ ΘΕΡΜΟΚΡΑΣΙΑΣ, Ε.Α.Ο., στους ή πάνω από 240°C	9	M10	III	9	274 580 643	0	P099 IBC99							VW13			99
3259	ΑΜΙΝΕΣ ΣΤΕΡΕΕΣ ΔΙΑΒΡΩΤΙΚΕΣ Ε.Α.Ο. ή ΠΟΛΥΑΜΙΝΕΣ ΣΤΕΡΕΕΣ ΔΙΑΒΡΩΤΙΚΕΣ Ε.Α.Ο.	8	C8	I	8	274	0	P002 IBC07		MP18	T6	TP33	SGAV L10BH	W10				88

ΑΠΑΙΤΟΥΡΕΤΑΙ Η ΜΕΤΑΦΟΡΑ

37838

ΕΦΗΜΕΡΙΣ ΤΗΣ ΚΥΒΕΡΝΗΣΕΩΣ (ΤΕΥΧΟΣ ΔΕΥΤΕΡΟ)

UN Αριθμ.	Όνομα και περιγραφή	Κλάση	Κωδικός Τυπών-Συσκευ-μής	Ομάδα Συσκευ-σίας	Ετικέτες	Ειδικές διατά-ξεις	Περιορισμένες και εξαιρετικές ποσότητες	Συσκευασία			Φορτίες δεξιμένες και εμπορευματο-κρίβια μεταφο-ράς χύμα		Δεξιμένες RID		Κατηγορία μεταφο-ράς	Ειδικές διατάξεις μεταφοράς			Επιπλέοντα όργανα	Αριθμ. Αναγνώρι-σης κινδύνου
								Οδηγίες συσκευασίας	Ειδικές διατάξεις συσκευασίας	Διατάξεις για την ασφαλή στείραση	Οδηγίες	Ειδικές διατάξεις	Κωδικός δεξιμένης	Ειδικές διατάξεις		Κόδα	Χύμα	Φόρτιση εκφόρτιση και χειρισμός		
(1)	3.1.2	(3a)	(3b)	(4)	(5)	(6)	(7a)	(7b)	(8)	(9a)	(9b)	(10)	(11)	(12)	(13)	(16)	(17)	(18)	(19)	(20)
3259	AMINΕΣ, ΣΤΕΡΕΕΣ, ΔΙΑΒΡΩΤΙΚΕΣ, Ε.Α.Ο. ή ΠΟΛΥΑΜΙΝΕΣ, ΣΤΕΡΕΕΣ, ΔΙΑΒΡΩΤΙΚΕΣ, Ε.Α.Ο.	8	C8	II	8	274	1 kg	E2	P002 IBC08	B4	MP10	T3	TP33	SGAN L4BN		W11			CE10	80
3259	AMINΕΣ, ΣΤΕΡΕΕΣ, ΔΙΑΒΡΩΤΙΚΕΣ, Ε.Α.Ο. ή ΠΟΛΥΑΜΙΝΕΣ, ΣΤΕΡΕΕΣ, ΔΙΑΒΡΩΤΙΚΕΣ, Ε.Α.Ο.	8	C8	III	8	274	5 kg	E1	P002 IBC08 LP02 R001	B3	MP10	T1	TP33	SGAV L4BN		VW9			CE11	80
3260	ΔΙΑΒΡΩΤΙΚΑ ΣΤΕΡΕΑ, ΟΞΙΝΑ, ΑΝΟΡΓΑΝΑ, Ε.Α.Ο.	8	C2	I	8	274	0	E0	P002 IBC07		MP18	T6	TP33	S10AN		W10				88
3260	ΔΙΑΒΡΩΤΙΚΑ ΣΤΕΡΕΑ, ΟΞΙΝΑ, ΑΝΟΡΓΑΝΑ, Ε.Α.Ο.	8	C2	II	8	274	1 kg	E2	P002 IBC08	B4	MP10	T3	TP33	SGAN		W11			CE10	80
3260	ΔΙΑΒΡΩΤΙΚΑ ΣΤΕΡΕΑ, ΟΞΙΝΑ, ΑΝΟΡΓΑΝΑ, Ε.Α.Ο.	8	C2	III	8	274	5 kg	E1	P002 IBC08 LP02 R001	B3	MP10	T1	TP33	SGAV		VW9			CE11	80
3261	ΔΙΑΒΡΩΤΙΚΑ ΣΤΕΡΕΑ, ΟΞΙΝΑ, ΟΡΓΑΝΙΚΑ, Ε.Α.Ο.	8	C4	I	8	274	0	E0	P002 IBC07		MP18	T6	TP33	S10AN L10BH	TU38 TE22	W10 W12				88
3261	ΔΙΑΒΡΩΤΙΚΑ ΣΤΕΡΕΑ, ΟΞΙΝΑ, ΟΡΓΑΝΙΚΑ, Ε.Α.Ο.	8	C4	II	8	274	1 kg	E2	P002 IBC08	B4	MP10	T3	TP33	SGAN L4BN		W11			CE10	80
3261	ΔΙΑΒΡΩΤΙΚΑ ΣΤΕΡΕΑ, ΟΞΙΝΑ, ΟΡΓΑΝΙΚΑ, Ε.Α.Ο.	8	C4	III	8	274	5 kg	E1	P002 IBC08 LP02 R001	B3	MP10	T1	TP33	SGAV L4BN		VW9			CE11	80
3262	ΔΙΑΒΡΩΤΙΚΑ ΣΤΕΡΕΑ, ΒΑΣΙΚΑ, ΑΝΟΡΓΑΝΑ, Ε.Α.Ο.	8	C6	I	8	274	0	E0	P002 IBC07		MP18	T6	TP33	S10AN L10BH	TU38 TE22	W10 W12				88
3262	ΔΙΑΒΡΩΤΙΚΑ ΣΤΕΡΕΑ, ΒΑΣΙΚΑ, ΑΝΟΡΓΑΝΑ, Ε.Α.Ο.	8	C6	II	8	274	1 kg	E2	P002 IBC08	B4	MP10	T3	TP33	SGAN L4BN		W11			CE10	80

ΕΦΗΜΕΡΙΣ ΤΗΣ ΚΥΒΕΡΝΗΣΕΩΣ (ΤΕΥΧΟΣ ΔΕΥΤΕΡΟ)

37839

UN Αριθμ.	Όνομα και περιγραφή	Κλάση	Κωδικός Ταξινόμησης	Ομάδα Συσκευασίας	Επικέτες	Ειδικές διατάξεις	Περιορισμένες και εξαιρεζόμενες ποσότητες	Συσκευασία			Φορητές δεξαμενές και εμπορευματοκιβώτια μεταφοράς χύμα	Δεξαμενές RID		Κατηγορία μεταφοράς	Ειδικές διατάξεις μεταφοράς			Επιπεγνυόμενα	Αριθμ. Ανανώρθσης κινδύνου	
								Οδηγίες συσκευασίας	Ειδικές διατάξεις συσκευασίας	Διατάξεις μικτής συσκευασίας		Οδηγίες	Ειδικές διατάξεις		Κωδικός δεξαμενής	Ειδικές διατάξεις	Κόλλα			Χύμα
(1)	(2)	(3a)	(3b)	(4)	(5)	(6)	(7a)	(8)	(8a)	(8b)	(10)	(11)	(12)	(13)	(15)	(16)	(17)	(18)	(19)	(20)
3262	3.1.2	2.2	2.2	2.1.1.3	5.2.2	3.3	3.4.6/3.5.1.2	(8)	4.1.4	4.1.1.0	4.2.5.2, 7.3.2	4.2.5.3	4.3	4.3.5, 6.8.4	1.1.3.1.0	7.2.4	7.3.3	7.5.11	7.6	5.3.2.3
(1)	(2)	(3a)	(3b)	(4)	(5)	(6)	(7a)	(8)	(8a)	(8b)	(10)	(11)	(12)	(13)	(15)	(16)	(17)	(18)	(19)	(20)
3263	ΔΙΑΒΡΩΤΙΚΑ ΣΤΕΡΕΑ, ΒΑΣΙΚΑ, ΟΡΓΑΝΙΚΑ, Ε.Α.Ο.	8	C8	III	8	274	5 kg	P002 IBC08 LP02 R001	B3	MP10	T1	TP33	SGAV L4BN		3	VW9		CE11	80	
3263	ΔΙΑΒΡΩΤΙΚΑ ΣΤΕΡΕΑ, ΒΑΣΙΚΑ, ΟΡΓΑΝΙΚΑ, Ε.Α.Ο.	8	C8	I	8	274	0	P002 IBC07		MP18	T6	TP33	S10AN L10BH	TU38 TE22	1	W10 W12			88	
3263	ΔΙΑΒΡΩΤΙΚΑ ΣΤΕΡΕΑ, ΒΑΣΙΚΑ, ΟΡΓΑΝΙΚΑ, Ε.Α.Ο.	8	C8	II	8	274	1 kg	P002 IBC08	B4	MP10	T3	TP33	SGAN L4BN		2	W11		CE10	80	
3263	ΔΙΑΒΡΩΤΙΚΑ ΣΤΕΡΕΑ, ΒΑΣΙΚΑ, ΟΡΓΑΝΙΚΑ, Ε.Α.Ο.	8	C8	III	8	274	5 kg	P002 IBC08 LP02 R001	B3	MP10	T1	TP33	SGAV L4BN		3		VW9	CE11	80	
3264	ΔΙΑΒΡΩΤΙΚΑ ΥΓΡΑ, ΟΞΙΝΑ, ΑΝΟΡΓΑΝΑ, Ε.Α.Ο.	8	C1	I	8	274	0	P001		MP8 MP17	T14	TP27	L10BH	TU38 TE22	1				88	
3264	ΔΙΑΒΡΩΤΙΚΑ ΥΓΡΑ, ΟΞΙΝΑ, ΑΝΟΡΓΑΝΑ, Ε.Α.Ο.	8	C1	II	8	274	1 L	P001 IBC02		MP15	T11	TP2 TP27	L4BN		2			CE6	80	
3264	ΔΙΑΒΡΩΤΙΚΑ ΥΓΡΑ, ΟΞΙΝΑ, ΑΝΟΡΓΑΝΑ, Ε.Α.Ο.	8	C1	III	8	274	5 L	P001 IBC03 LP01 R001		MP19	T7	TP1 TP28	L4BN		3			CE8	80	
3265	ΔΙΑΒΡΩΤΙΚΑ ΥΓΡΑ, ΟΞΙΝΑ, ΟΡΓΑΝΙΚΑ, Ε.Α.Ο.	8	C3	I	8	274	0	P001		MP8 MP17	T14	TP2 TP27	L10BH	TU38 TE22	1				88	
3265	ΔΙΑΒΡΩΤΙΚΑ ΥΓΡΑ, ΟΞΙΝΑ, ΟΡΓΑΝΙΚΑ, Ε.Α.Ο.	8	C3	II	8	274	1 L	P001 IBC02		MP15	T11	TP2 TP27	L4BN		2			CE6	80	
3265	ΔΙΑΒΡΩΤΙΚΑ ΥΓΡΑ, ΟΞΙΝΑ, ΟΡΓΑΝΙΚΑ, Ε.Α.Ο.	8	C3	III	8	274	5 L	P001 IBC03 LP01 R001		MP19	T7	TP1 TP28	L4BN		3	W12		CE8	80	

37840

ΕΦΗΜΕΡΙΣ ΤΗΣ ΚΥΒΕΡΝΗΣΕΩΣ (ΤΕΥΧΟΣ ΔΕΥΤΕΡΟ)

UN Αριθμ.	Όνομα και περιγραφή	Κλάση	Κωδικός Τυπών-Τυπών	Ομάδα Συσκευ-σάσης	Επικέτες	Ειδικές διατάξεις	Παρορισμένες και εξαιρεσιμότητες	Συσκευασία			Φορητές δεξαμενές και εμπορευματο-κβώτια μεταφο-ρές χύμα	Δεξαμενές RID		Κατηγορία μεταφο-ράς	Ειδικές διατάξεις μεταφοράς			Επιπλέον Δείγματα	Αριθμ. Ανανώρω-σης κινδύνου	
								Οδηγίες συσκευασίας	Ειδικές διατάξεις συσκευασίας	Διατάξεις μόνιμης συσκευασίας		Οδηγίες	Ειδικές διατάξεις		Κυβικός δεξαμενής	Ειδικές διατάξεις	Κόδια			Χύμα
(1)	(2)	(3a)	(3b)	(4)	(5)	(6)	(7a)	(8)	(9a)	(9b)	(10)	(11)	(12)	(13)	(15)	(16)	(17)	(18)	(19)	(20)
3266	3.1.2	2.2	2.2	2.1.1.3	5.2.2	3.3	3.4.6/3.5.1.2	4.1.4	4.1.4	4.1.10	4.2.5.2, 7.3.2	4.2.5.3	4.3	4.3.5, 6.8.4	1.1.3.1.0	7.2.4	7.3.3	7.5.11	7.6	5.3.2.3
(1)																				
3266	ΔΙΑΒΡΩΤΙΚΑ ΥΓΡΑ, ΒΑΣΙΚΑ, ΑΝΟΡΓΑΝΑ, Ε.Α.Ο.	8	C5	I	8	274	0	P001		MP8, MP17	T14	TP2, TP27	L10BH	TU38, TE22	1					88
3266	ΔΙΑΒΡΩΤΙΚΑ ΥΓΡΑ, ΒΑΣΙΚΑ, ΑΝΟΡΓΑΝΑ, Ε.Α.Ο.	8	C5	II	8	274	1 L	P001, IBC02		MP15	T11	TP2, TP27	L4BN		2					80
3266	ΔΙΑΒΡΩΤΙΚΑ ΥΓΡΑ, ΒΑΣΙΚΑ, ΑΝΟΡΓΑΝΑ, Ε.Α.Ο.	8	C5	III	8	274	5 L	P001, IBC03, LP01, R001		MP19	T7	TP1, TP28	L4BN		3	W12				80
3267	ΔΙΑΒΡΩΤΙΚΑ ΥΓΡΑ, ΒΑΣΙΚΑ, ΟΡΓΑΝΙΚΑ, Ε.Α.Ο.	8	C7	I	8	274	0	P001		MP8, MP17	T14	TP2, TP27	L10BH	TU38, TE22	1					88
3267	ΔΙΑΒΡΩΤΙΚΑ ΥΓΡΑ, ΒΑΣΙΚΑ, ΟΡΓΑΝΙΚΑ, Ε.Α.Ο.	8	C7	II	8	274	1 L	P001, IBC02		MP15	T11	TP2, TP27	L4BN		2					80
3267	ΔΙΑΒΡΩΤΙΚΑ ΥΓΡΑ, ΒΑΣΙΚΑ, ΟΡΓΑΝΙΚΑ, Ε.Α.Ο.	8	C7	III	8	274	5 L	P001, IBC03, LP01, R001		MP19	T7	TP1, TP28	L4BN		3	W12				80
3268	ΣΥΣΚΕΥΕΣ ΦΟΥΣΚΩΜΑΤΟΣ ΑΕΡΟΣΑΚΚΩΝ, ή ΜΕΡΗ ΑΕΡΟΣΑΚΚΩΝ, ή ΠΡΟΕΝΓΛΙΤΗΡΕΣ ΣΩΝΩΝ ΑΣΦΡΑΓΙΣ	9	M5	III	9	280, 289	0	P902, LP902							4					90
3269	ΚΙΤ ΠΟΛΥΕΣΤΕΡΙΚΗΣ ΡΗΤΙΝΗΣ	3	F3	II	3	236, 340	5 L	P302, R001							2					33
3269	ΚΙΤ ΠΟΛΥΕΣΤΕΡΙΚΗΣ ΡΗΤΙΝΗΣ (ξωδός σύμφραση με την 2.2.3.1.4)	3	F3	III	3	236, 340	5 L	P302, R001							3					33
3269	ΚΙΤ ΠΟΛΥΕΣΤΕΡΙΚΗΣ ΡΗΤΙΝΗΣ (μόνο RID)	3	F3	III	3	236, 340	5 L	P302, R001							3					30
3270	ΦΙΛΤΡΑ ΜΕΜΒΡΑΝΗΣ ΝΙΤΡΟΚΥΤΤΑΡΙΝΗΣ, μέχρι περισσότερο από 12.6% κατά βάρος άζωτο, κατά βάρος	4.1	F1	II	4.1	237, 286	1 kg	P411		MP11					2	W1				40

ΕΦΗΜΕΡΙΣ ΤΗΣ ΚΥΒΕΡΝΗΣΕΩΣ (ΤΕΥΧΟΣ ΔΕΥΤΕΡΟ)

37841

UN Αριθμ.	Όνομα και περιγραφή	Κλάση	Κωδικός Τυποποίησης	Ομάδα Συσκευασίας	Επικέτες	Εθνικές διατάξεις	Περιορισμένες και εξαιρούμενες ποσότητες	Συσκευασία			Φορητές δεξαμενές και εμπορευματοκιβώτια μεταφοράς χύμα		Δεξαμενές RID			Κατηγορία μεταφοράς	Ειδικές διατάξεις μεταφοράς			Επιπλέον δέματα	Αριθμ. Αναγνώρισης κινδύνου
								Οθονικές συσκευασίες	Ειδικές διατάξεις συσκευασίας	Διατάξεις μικτής συσκευασίας	Οθονικές δεξαμενές	Ειδικές διατάξεις	Κυκλικός δεξαμενής	Ειδικές διατάξεις	Κόλλα		Χύμα	Φορτωσιμότητα εκφόρτωση και χειρισμός	(15)		
	3.1.2				5.2.2	3.3	3.4.6/3.5.1.2	4.1.4	4.1.4	4.1.10	4.2.5.2, 7.3.2	4.2.5.3	4.3	4.3.5, 6.8.4	1.1.3.10	7.2.4	7.3.3	7.5.11	7.6	5.3.2.3	
(1)		(3b)	(4)	II	(5)	(6)	1 L	(8)	(9a)	(9b)	(10)	(11)	(12)	(13)	(15)	(16)	(17)	(18)	(19)	(20)	
3271	ΑΙΓΕΡΕΣ, Ε.Α.Ο.	3	F1	II	3	274	1 L	P001 IBC02 R001		MP19	T7	TP1 TP8 TP28	LGBF		2				CE7	33	
3271	ΑΙΓΕΡΕΣ, Ε.Α.Ο.	3	F1	III	3	274	5 L	P001 IBC03 LP01 R001		MP19	T4	TP1 TP29	LGBF		3	W12			CE4	30	
3272	ΕΣΤΕΡΕΣ, Ε.Α.Ο.	3	F1	II	3	274 601	1 L	P001 IBC02 R001		MP19	T7	TP1 TP8 TP28	LGBF		2				CE7	33	
3272	ΕΣΤΕΡΕΣ, Ε.Α.Ο.	3	F1	III	3	274 601	5 L	P001 IBC03 LP01 R001		MP19	T4	TP1 TP29	LGBF		3	W12			CE4	30	
3273	ΝΙΤΡΙΑ, ΕΥΦΛΕΚΤΑ, ΤΟΞΙΚΑ, Ε.Α.Ο.	3	FT1	I	3+6.1	274	0	P001		MP7 MP17	T14	TP2 TP27	L10CH	TU14 TU15 TU38 TE21 TE22	1			CW13 CW28		336	
3273	ΝΙΤΡΙΑ, ΕΥΦΛΕΚΤΑ, ΤΟΞΙΚΑ, Ε.Α.Ο.	3	FT1	II	3+6.1	274	1 L	P001 IBC02		MP19	T11	TP2 TP27	L4BH	TU15	2			CW13 CW28	CE7	336	
3274	ΔΙΑΛΥΜΑΤΑ ΑΛΚΟΟΛΙΚΩΝ ΛΑΛΙΩΝ, Ε.Α.Ο.	3	FC	II	3+8	274	1 L	P001 IBC02		MP19			L4BH		2				CE7	338	
3275	ΝΙΤΡΙΑ, ΤΟΞΙΚΑ, ΕΥΦΛΕΚΤΑ, Ε.Α.Ο.	6.1	TF1	I	6.1+3	274 315	0	P001		MP8 MP17	T14	TP2 TP27	L10CH	TU14 TU18 TU38 TE21 TE22	1			CW13 CW28 CW31		663	

37842

ΕΦΗΜΕΡΙΣ ΤΗΣ ΚΥΒΕΡΝΗΣΕΩΣ (ΤΕΥΧΟΣ ΔΕΥΤΕΡΟ)

UN Αριθμ.	Όνομα και περιγραφή	Κλάση	Κωδικός Τεχνολογίας	Ομάδα Συστημάτων	Επικέτες	Ειδικές απαιτήσεις	Παραρτημένες και εξαρτημένες ποσότητες	Συσκευασία			Φορητές δεξαμερές και αυτορυλιανο-κβήλια με φορητές χύμα	Δεξαμενές RID			Κατηγορία μεταφοράς	Ειδικές διατάξεις μεταφοράς			Επιπλέον δέματα	Αριθμ. Ανακύλισης κινδύνου
								Οδηγίες συσκευασίας	Ειδικές διατάξεις συσκευασίας	Διατάξεις μικτής συσκευασίας		Οδηγίες διατάξεις	Κωδικός δεξαμενής	Ειδικές διατάξεις		Κόλα	Χύμα	Φόρτωση, εκφόρτωση και χειρισμός		
	3.1.2	2.2	2.1.1.3		5.2.2	3.3	3.4.6/3.5.1.2	4.1.4	4.1.4	4.1.10	4.2.5.2, 7.3.2	4.2.5.3	4.3	4.3.5, 6.8.4	1.1.3.10	7.2.4	7.3.3	7.5.11	7.6	5.3.2.3
(1)	(2)	(3a)	(3b)	(4)	(5)	(6)	(7a)	(8)	(9a)	(9b)	(10)	(11)	(12)	(13)	(15)	(16)	(17)	(18)	(19)	(20)
3275	ΝΙΤΡΙΑΙΑ, ΤΟΞΙΚΑ, ΕΥΦΛΕΚΤΑ, Ε.Α.Ο.	6.1	TF1	II	6.1+3	274	100 ml	P001 IBC02		MP15	T11	TP2 TP27	L4BH	TU15	2				CE5	63
3276	ΝΙΤΡΙΑΙΑ, ΥΓΡΑ, ΤΟΞΙΚΑ, Ε.Α.Ο.	6.1	T1	I	6.1	274 315	0	P001	MP8 MP17	T14	TP2 TP27	L10CH	TU14 TU15 TU38 TE21 TE22	1						66
3276	ΝΙΤΡΙΑΙΑ, ΥΓΡΑ, ΤΟΞΙΚΑ, Ε.Α.Ο.	6.1	T1	II	6.1	274	100 ml	P001 IBC02		MP15	T11	TP2 TP27	L4BH	TU15	2				CE5	60
3276	ΝΙΤΡΙΑΙΑ, ΥΓΡΑ, ΤΟΞΙΚΑ, Ε.Α.Ο.	6.1	T1	III	6.1	274	5 L	P001 IBC03 LP01 R001		MP19	T7	TP1 TP28	L4BH	TU15	2	W12			CE8	60
3277	ΧΛΟΡΟΦΟΡΜΙΚΑ ΑΛΑΤΑ, ΤΟΞΙΚΑ, ΔΙΑΒΡΩΤΙΚΑ, Ε.Α.Ο.	6.1	TC1	II	6.1+8	274 561	100 ml	P001 IBC02		MP15	T8	TP2 TP28	L4BH	TU15	2				CE9	68
3278	ΟΡΓΑΝΟΦΩΣΦΟΡΙΚΗ ΕΝΔΟΣΗ, ΥΓΡΗ, ΤΟΞΙΚΗ, Ε.Α.Ο.	6.1	T1	I	6.1	43 274 315	0	P001	MP8 MP17	T14	TP2 TP27	L10CH	TU14 TU15 TU38 TE21 TE22	1						66
3278	ΟΡΓΑΝΟΦΩΣΦΟΡΙΚΗ ΕΝΔΟΣΗ, ΥΓΡΗ, ΤΟΞΙΚΗ, Ε.Α.Ο.	6.1	T1	II	6.1	43 274	100 ml	P001 IBC02		MP15	T11	TP2 TP27	L4BH	TU15	2				CE5	60

ΕΦΗΜΕΡΙΣ ΤΗΣ ΚΥΒΕΡΝΗΣΕΩΣ (ΤΕΥΧΟΣ ΔΕΥΤΕΡΟ)

37845

UN Αριθμ.	Όνομα και περιγραφή	Κλάση	Κωδικός Ταξινόγησης	Ομάδα Συσκευασίας	Επικίνδυνες	Ειδικές διατάξεις	Περιορισμένες και εξαφαιρούμενες ποσότητες	Συσκευασία			Φορητές δεξαμενές και εμπορευματοκιβώτια μεταφορικής χύμα	Δεξαμενές RID		Κατηγορία μεταφορικής	Ειδικές διατάξεις μεταφοράς			Επιπλέον δέματα	Αριθμ. Αναγνώρισης κινδύνου	
								Οδηγίες συσκευασίας	Ειδικές διατάξεις συσκευασίας	Διατάξεις μικτής συσκευασίας		Οδηγίες	Ειδικές διατάξεις		Κωδικός δεξαμενής	Ειδικές διατάξεις	Κόλα			Χύμα
	3.1.2	2.2	2.1.1.3		6.2.2	3.3	3.4.6/3.5.1.2	4.1.4	4.1.4	4.1.10	4.2.5.2, 7.3.2	4.2.5.3	4.3	4.3.5, 6.8.4	1.1.3.10	7.2.4	7.3.3	7.5.11	7.6	5.3.2.3
(1)	(2)	(3a)	(4)		(5)	(6)	(7a)	(8)	(9a)	(9b)	(10)	(11)	(12)	(13)	(15)	(16)	(17)	(18)	(19)	(20)
3283	ΕΝΩΣΕΙΣ ΣΕΛΗΝΙΟΥ, Ε.Α.Ο.	6.1	T5	III	6.1	274 563	5 kg	P002 IBC08 LP02 R001	B3	MP10	T1	TP33	SGAH L4BH	TU15	2	VW9	CW13 CW28 CW31	CE11	60	
3284	ΕΝΩΣΕΙΣ ΤΕΛΛΟΥΡΙΟΥ, Ε.Α.Ο.	6.1	T5	I	6.1	274	0	P002 IBC07		MP18	T6	TP33	S10AH L10CH	TU14 TU15 TU38 TE21 TE22	1	W10	CW13 CW28 CW31		66	
3284	ΕΝΩΣΕΙΣ ΤΕΛΛΟΥΡΙΟΥ, Ε.Α.Ο.	6.1	T5	II	6.1	274	500 g	P002 IBC08	B4	MP10	T3	TP33	SGAH L4BH	TU15	2	W11	CW13 CW28 CW31	CE9	60	
3284	ΕΝΩΣΕΙΣ ΤΕΛΛΟΥΡΙΟΥ, Ε.Α.Ο.	6.1	T5	III	6.1	274	5 kg	P002 IBC08 LP02 R001	B3	MP10	T1	TP33	SGAH L4BH	TU15	2	VW9	CW13 CW28 CW31	CE11	60	
3285	ΕΝΩΣΕΙΣ ΒΑΝΑΔΙΟΥ, Ε.Α.Ο.	6.1	T5	I	6.1	274 564	0	P002 IBC07		MP18	T6	TP33	S10AH L10CH	TU14 TU15 TU38 TE21 TE22	1	W10	CW13 CW28 CW31		66	
3285	ΕΝΩΣΕΙΣ ΒΑΝΑΔΙΟΥ, Ε.Α.Ο.	6.1	T5	II	6.1	274 564	500 g	P002 IBC08	B4	MP10	T3	TP33	SGAH L4BH	TU15	2	W11	CW13 CW28 CW31	CE9	60	
3285	ΕΝΩΣΕΙΣ ΒΑΝΑΔΙΟΥ, Ε.Α.Ο.	6.1	T5	III	6.1	274 564	5 kg	P002 IBC08 LP02 R001	B3	MP10	T1	TP33	SGAH L4BH	TU15	2	VW9	CW13 CW28 CW31	CE11	60	

ΕΦΗΜΕΡΙΣ ΤΗΣ ΚΥΒΕΡΝΗΣΕΩΣ (ΤΕΥΧΟΣ ΔΕΥΤΕΡΟ)

37847

UN Αριθμ.	Όνομα και περιγραφή	Κλάση	Κωδικός Τάξης-Συσκευασίας	Ομάδα Συσκευασίας	Επικέτες	Ειδικές διατάξεις	Περιορισμένες και εξαιρούμενες ποσότητες	Συσκευασία			Φορητές δεξαμενές και εμπορευματοκιβώτια μεταφοράς χύμα	Δεξιμενές RID		Κατηγορία μεταφοράς	Ειδικές διατάξεις μεταφοράς			Επείγοντα όργανα	Αριθμ. Αναγνώρισης κινδύνου	
								Οδηγίες συσκευασίας	Ειδικές διατάξεις συσκευασίας	Διατάξεις μικτής συσκευασίας		Οδηγίες	Ειδικές διατάξεις		Κωδικός δεξιμενής	Κόδα	Χύμα			Φορτωσι, εκφόρτωσι και χειρισμός
	3.1.2	2.2	2.2	2.1.1.3	5.2.2	3.3	3.4.6/3.5.1.2	4.1.4	4.1.4	4.1.10	4.2.5.2, 7.3.2	4.2.5.3	4.3	4.3.5, 6.8.4	1.1.3.10	7.2.4	7.3.3	7.5.11	7.6	5.3.2.3
(1)	(2)	(3a)	(3b)	(4)	(5)	(6)	(7a)	(8)	(9a)	(9b)	(10)	(11)	(12)	(13)	(15)	(16)	(17)	(18)	(19)	(20)
3288	ΤΟΞΙΚΑ ΣΤΕΡΕΑ, ΑΝΟΡΓΑΝΑ, Ε.Α.Ο.	6.1	TS	III	6.1	274	5 kg	P002 IBC08 LP02 R001	B3	MP10	T1	TP33	SGAH L4BH	TU15	2	VW9	CW13 CW28 CW31	CE11	60	
3289	ΤΟΞΙΚΑ ΥΓΡΑ, ΔΙΑΒΡΩΤΙΚΑ, ΑΝΟΡΓΑΝΑ, Ε.Α.Ο.	6.1	TC3	I	6.1+8	274 315	0	P001		MP8 MP17	T14	TP2 TP27	L10CH	TU14 TU15 TU38 TE21 TE22	1		CW13 CW28 CW31	668		
3289	ΤΟΞΙΚΑ ΥΓΡΑ, ΔΙΑΒΡΩΤΙΚΑ, ΑΝΟΡΓΑΝΑ, Ε.Α.Ο.	6.1	TC3	II	6.1+8	274	100 ml	P001 IBC02		MP15	T11	TP2 TP27	L4BH	TU15	2		CW13 CW28 CW31	CE5	68	
3290	ΤΟΞΙΚΑ ΣΤΕΡΕΑ, ΔΙΑΒΡΩΤΙΚΑ, ΑΝΟΡΓΑΝΟ, Ε.Α.Ο.	6.1	TC4	I	6.1+8	274	0	P002 IBC05		MP18	T6	TP33	S10AH L10CH	TU15 TU38 TE22	1	W10	CW13 CW28 CW31	668		
3290	ΤΟΞΙΚΑ ΣΤΕΡΕΑ, ΔΙΑΒΡΩΤΙΚΑ, ΑΝΟΡΓΑΝΟ, Ε.Α.Ο.	6.1	TC4	II	6.1+8	274	500 g	P002 IBC06		MP10	T3	TP33	SGAH L4BH	TU15	2	W11	CW13 CW28 CW31	CE5	68	
3291	ΝΟΣΟΚΟΜΕΙΑΚΑ ΑΠΟΒΛΗΤΑ, ΑΠΡΟΣΖΙΟΡΓΙΣΤΑ, Ε.Α.Ο. ή (ΒΙΟ) ΝΟΣΟΚΟΜΕΙΑΚΑ ΑΠΟΒΛΗΤΑ, Ε.Α.Ο. ή REGULATED ΝΟΣΟΚΟΜΕΙΑΚΑ ΑΠΟΒΛΗΤΑ, Ε.Α.Ο.	6.2	I3	II	6.2	565	0	P621 IBC620 LP621		MP6	BK2				2	W9	VW11	CW13 CW18 CW28	CE14	606

37848

ΕΦΗΜΕΡΙΣ ΤΗΣ ΚΥΒΕΡΝΗΣΕΩΣ (ΤΕΥΧΟΣ ΔΕΥΤΕΡΟ)

UN Αριθμ.	Όνομα και περιγραφή	Κλάση	Κωδικός Τυξινόμησης	Ομάδα Συσκευασίας	Επικέντρες	Ειδικές διατάξεις	Περιορισμένες και εξαιρεζόμενες ποσότητες	Συσκευασία			Φορητές δεξαμενές και εμπνευματοκβύλια μεταφορής χύμα		Δεξαμενές RID			Κατηγορία μεταφορής	Ειδικές διατάξεις μεταφοράς			Επιπλέοντα δέματα	Αριθμ. Αναγνώρισης κινδύνου		
								Οδηγίες συσκευασίας	Ειδικές διατάξεις συσκευασίας	Διατάξεις μικτής συσκευασίας	Οδηγίες	Ειδικές διατάξεις	Κωδικός δεξαμενής	Ειδικές διατάξεις	Κόδια		Χύμα	Φόρτωση, κερρωτική και χειρισμός	(15)			(16)	(17)
	3.1.2	2.2	2.2	2.1.1.3	5.2.2	3.3	3.4.6/3.5.1.2	(β)	(7a)	(7b)	(8)	(9a)	(9b)	(10)	(11)	(12)	(13)	(15)	(16)	(17)	(18)	(19)	(20)
(1) 3291	ΝΟΣΟΚΟΜΕΙΑΚΑ ΑΠΟΒΛΗΤΑ, ΑΠΡΟΣΖΙΩΡΙΣΤΑ, Ε.Α.Ο.-Ι (ΒΙΟ) ΝΟΣΟΚΟΜΕΙΑΚΑ ΑΠΟΒΛΗΤΑ, Ε.Α.Ο.-Ι REGULATED ΝΟΣΟΚΟΜΕΙΑΚΑ ΑΠΟΒΛΗΤΑ, Ε.Α.Ο. καταμνημόνια σε υγρό αέριο	6.2	Ι3	II	6.2+2.2	565	0	E0	0	E0	P621 IBC620 LP621	MP6	MP6					2	W9		CW13 CW18 CW28	CE14	606
3292	ΜΠΑΤΑΡΙΕΣ, ΠΟΥ ΠΕΡΙΕΧΟΥΝ ΝΑΤΡΙΟ, Η ΣΤΟΧΕΙΑ, ΠΟΥ ΠΕΡΙΕΧΟΥΝ ΝΑΤΡΙΟ	4.3	IV3	II	4.3	239 295	0	E0	0	E0	P408							2	W1		CW23	CE2	423
3293	ΥΔΡΑΖΙΝΗΣ, ΥΔΑΤΙΚΟ ΔΙΑΛΥΜΑ, με όχι περισσότερο από 37% υδραζίνη, κατά βάρος	6.1	T4	III	6.1	566	5 L	E1			P001 IBC03 LP01 R001	MP19	T4	TP1	L4BH			2			CW13 CW28 CW31	CEB	60
3294	ΥΔΡΟΚΥΛΙΟ, ΔΙΑΛΥΜΑ ΣΕ ΑΛΚΟΟΛΗ με όχι περισσότερο από 45% υδροκυάνιο	6.1	TF1	I	6.1+3	610	0	E5	0		P601	MP8 MP17	T14	TP2	L15DH(+)			0			CW13 CW28 CW31		663
3295	ΥΔΡΟΓΟΝΑΘΡΑΚΕΣ, ΥΓΡΟΙ, Ε.Α.Ο.	3	F1	I	3		500 ml	E3			P001	MP7 MP17	T11	TP1 TP8 TP28	L4BN			1					33
3295	ΥΔΡΟΓΟΝΑΘΡΑΚΕΣ, ΥΓΡΟΙ, Ε.Α.Ο. (ράση σιμών στους 50°C περισσότερο από 110kPa)	3	F1	II	3	640C	1 L	E2			P001	MP19	T7	TP1 TP8 TP28	L15BN			2				CE7	33

UN Αριθμ.	Όνομα και περιγραφή	Κλάση	Κωδικός Παρντι-ζωικω-μιοτις	Ομάδα ζωικω-μιοτις	Επικέτις	Ειδικές διατάξεις	Περιοριζόμενες ποσότητες	Συσκευασία			Φορητές δεξαμενές και εμπορευματοκιβώτια μεταφοράς χύμα	Δεξαμενές RID			Κατηγορία μεταφοράς	Ειδικές διατάξεις μεταφοράς			Επιλογικά σχέδια	Αριθμ. Αναγνωρίσις κινδύνου
								Οδηγίες συσκευασίας	Ειδικές διατάξεις συσκευασίας	Διατάξεις μικτής συσκευασίας		Οδηγίες	Ειδικές διατάξεις	Κωδικός δεξαμενής		Ειδικές διατάξεις	Κόλα	Χύμα		
	3.1.2	2.2	2.2	2.1.1.3	5.2.2	3.3	3.4.6/3.5.1.2	4.1.4	4.1.4	4.1.10	4.2.5.2, 7.3.2	4.2.5.3	4.3	1.1.3.10	7.2.4	7.3.3	7.5.11	7.6	5.3.2.3	
(1)	(2)	(3a)	(3b)	(4)	(5)	(6)	(7a)	(8)	(9a)	(9b)	(10)	(11)	(12)	(13)	(16)	(17)	(18)	(19)	(20)	
3295	ΥΔΡΟΓΩΝΑΝΘΡΑΚΕΣ, ΥΓΡΟΙ, Ε.Α.Ο. (τόση σπυών σπους 50 °C περισσότερο από 11.0kPa)	3	F1	II	3	640D	1 L	P001 IBC02 R001		MP19	T7	TP1 TP8 TP28	LGBF					CE7	33	
3295	ΥΔΡΟΓΩΝΑΝΘΡΑΚΕΣ, ΥΓΡΟΙ, Ε.Α.Ο.	3	F1	III	3		5 L	P001 IBC03 LP01 R001		MP19	T4	TP1	LGBF					GE4	30	
3296	ΕΠΙΤΑΦΟΦΟΡΟΠΡΟΤΑΝΙΟ (ΨΥΚΤΙΚΟ ΛΕΡΙΟ R 2Z7)	2	2A		2.2 (+13)		120 ml	P200		MP9	T50 (M)		PXB(N)(M)	TA4 T19 TM6				CE3	20	
3297	ΑΙΘΥΛΕΝΟΞΕΙΔΙΟ ΚΑΙ ΧΛΟΡΟΤΕΤΡΑΦΟΡΟΛΙΘΑΝΙΟ ΜΙΓΜΑ με όχι περισσότερο από 8.8% αιθυλενοξείδιο	2	2A		2.2 (+13)		120 ml	P200		MP9	T60 (M)		PXB(N)(M)	TA4 T19 TM6				CE3	20	
3298	ΑΙΘΥΛΕΝΟΞΕΙΔΙΟ ΚΑΙ ΠΕΝΤΑΦΟΡΟΛΙΘΑΝΙΟ ΜΙΓΜΑ με όχι περισσότερο από 7.9% αιθυλενοξείδιο	2	2A		2.2 (+13)		120 ml	P200		MP9	T50 (M)		PXB(N)(M)	TA4 T19 TM6				CE3	20	
3299	ΑΙΘΥΛΕΝΟΞΕΙΔΙΟ ΚΑΙ ΤΕΤΡΑΦΟΡΟΛΙΘΑΝΙΟ ΜΙΓΜΑ με όχι περισσότερο από 7.9% αιθυλενοξείδιο	2	2A		2.2 (+13)		120 ml	P200		MP9	T50 (M)		PXB(N)(M)	TA4 T19 TM6				CE3	20	
3300	ΑΙΘΥΛΕΝΟΞΕΙΔΙΟ ΚΑΙ ΔΙΟΞΕΙΔΙΟ ΤΟΥ ΑΝΘΡΑΚΑ ΜΙΓΜΑ με όχι περισσότερο από 7.9% αιθυλενοξείδιο	2	2TF		2.3+2.1 (+13)		0	P200		MP9	(M)		PXB(N)(M)	TU38 TE22 TE25 TA4 T19 TM6					263	
3301	ΔΙΑΒΡΟΤΙΚΑ ΥΓΡΑ, ΑΥΤΟΘΕΡΜΑΙΝΟΜΕΝΑ, Ε.Α.Ο.	8	CS1	I	8+4.2	274	0	P001		MP8 MP17			L10BH	TU38 TE22					884	

LIN Αριθμ.	Όνομα και περιγραφή	Κλάση	Καθίστα Τεχνολογίας	Ομάδα Συσκευασίας	Επικέντρες	Ειδικές διατάξεις	Παραρτημένες και εξαρτημένες ποσότητες	Συσκευασία			Φορτίες δεξαμενών και επιπορευτικότητα κβόλια μεταφοράς χύμα	Δεξαμενές RID			Κατηγορία μεταφοράς	Ειδικές διατάξεις μεταφοράς			Επίπεδα δέματα	Αριθμ Αναγνώρισης κινδύνου	
								Οδηγίες συσκευασίας	Ειδικές διατάξεις συσκευασίας	Διατάξεις μικτής συσκευασίας		Οδηγίες	Ειδικές διατάξεις	Κωδικός δεξαμενής		Ειδικές διατάξεις	Κόλα	Χύμα			Φορτίωση, ιεραρχία και χειρισμός
	3.1.2	2.2	2.1.1.3	5.2.2	3.3	3.4.6/3.5.1.2		4.1.4	4.1.4	4.1.10	4.2.5.2, 4.2.5.3	4.3	4.3.5, 6.8.4	1.1.3.1c	7.2.4	7.3.3	7.5.11	7.6	5.3.2.3		
(1)	(2)	(3a)	(4)	(5)	(6)	(7a)	(7b)	(8)	(9a)	(9b)	(10)	(11)	(12)	(13)	(15)	(17)	(18)	(19)	(20)		
3301	ΔΙΑΒΡΩΤΙΚΑ ΥΓΡΑ, ΑΥΤΟΘΕΡΜΑΙΝΟΜΕΝΑ, Ε.Α.Ο.	8	CS1	II	8+4.2	274	0	P001		MP15		L4BN			2			CE6	84		
3302	ΑΚΡΥΛΙΚΟ 2-ΔΙΜΕΘΥΛΑΜΙΝΟΛΙΟΥ	6.1	T1	II	6.1		100 ml	P001 IBC02		MP15	T7	TP2	L4BH	TU15	2			CE5	60		
3303	ΣΥΜΠΙΕΣΜΕΝΟ ΑΕΡΙΟ, ΤΟΞΙΚΟ, ΘΕΙΩΔΙΚΟ, Ε.Α.Ο.	2	T10		2.3+5.1 (+13)	274	0	P200		MP9	(M)	CxBH(M)	TU6 TU68 TE22 TA4 TT9	1			CW9 CW10 CW36	265			
3304	ΣΥΜΠΙΕΣΜΕΝΟ ΑΕΡΙΟ, ΤΟΞΙΚΟ, ΔΙΑΒΡΩΤΙΚΟ, Ε.Α.Ο.	2	T1C		2.3+8 (+13)	274	0	P200		MP9	(M)	CxBH(M)	TU6 TU68 TE22 TA4 TT9	1			CW9 CW10 CW36	268			
3305	ΣΥΜΠΙΕΣΜΕΝΟ ΑΕΡΙΟ, ΤΟΞΙΚΟ, ΕΦΛΕΚΤΟ, ΔΙΑΒΡΩΤΙΚΟ, Ε.Α.Ο.	2	T1FC		2.3+5.1+8 (+13)	274	0	P200		MP9	(M)	CxBH(M)	TU6 TU68 TE22 TA4 TT9	1			CW9 CW10 CW36	263			
3306	ΣΥΜΠΙΕΣΜΕΝΟ ΑΕΡΙΟ, ΤΟΞΙΚΟ, ΘΕΙΩΔΙΚΟ, ΔΙΑΒΡΩΤΙΚΟ, Ε.Α.Ο.	2	T10C		2.3+5.1+8 (+13)	274	0	P200		MP9	(M)	CxBH(M)	TU6 TU68 TE22 TA4 TT9	1			CW9 CW10 CW36	265			

ΕΦΗΜΕΡΙΣ ΤΗΣ ΚΥΒΕΡΝΗΣΕΩΣ (ΤΕΥΧΟΣ ΔΕΥΤΕΡΟ)

37851

UN Αριθμ.	Όνομα και περιγραφή	Κλάση	Κωδικός Τυπών-Συσκευ-μής	Ομάδα Συσκευ-σίας	Επικές διατάξεις	Περιορισμένες και εξαιρούμενες ποσότητες	Συσκευασία			Φορητές δεξαμενές και εμπορευματο-κβήλια μεταφο-ράς χύμα	Κατηγορία μεταφο-ράς	Ειδικές διατάξεις μεταφοράς			Επιλογικά δέματα	Αριθμ. Αναγνώρι-σής κινδύνου				
							Οδηγίες συσκευασίας	Ειδικές διατάξεις συσκευασίας	Διατάξεις για την ασφαλή μεταφορά			Οδηγίες	Ειδικές διατάξεις	Κωδικός δεξαμενής			Δεξαμενές RID	Κόλλα	Χύμα	Φόρτιση, εκφόρτιση και χειρισμός
(1)	(2)	(3a)	(3b)	(4)	(5)	(7a)	(6)	(8)	(8a)	(8b)	(10)	(11)	(12)	(13)	(15)	(16)	(17)	(18)	(19)	(20)
3307	3.1.2	2.2	2.2	2.1.1.3	5.2.2	3.4.6/3.5.1.2	3.3	4.1.4	4.1.4	4.1.1.0	4.2.5.2, 7.3.2	4.2.5.3	4.3	4.3.5, 6.6.4	1.1.3.1.0	7.2.4	7.3.3	7.5.11	7.6	5.3.2.3
(1)	(2)	(3a)	(3b)	(4)	(5)	(7a)	(6)	(8)	(8a)	(8b)	(10)	(11)	(12)	(13)	(15)	(16)	(17)	(18)	(19)	(20)
3307	ΥΓΡΟΠΟΙΗΜΕΝΟ ΑΕΡΙΟ, ΤΟΞΙΚΟ, ΟΞΕΙΔΩΤΙΚΟ, Ε.Α.Ο.	2	2TC		2.3+5.1 (+13)	0	274	P200		MP9	(M)		ΡΧΒΗ(M)	TU6 TU38 TE22 TA4 TM6 TE25	1			CW9 CW10 CW36		265
3308	ΥΓΡΟΠΟΙΗΜΕΝΟ ΑΕΡΙΟ, ΤΟΞΙΚΟ, ΔΙΑΒΡΩΤΙΚΟ, Ε.Α.Ο.	2	2TC		2.3+8 (+13)	0	274	P200		MP9	(M)		ΡΧΒΗ(M)	TU6 TU38 TE22 TA4 TM6 TE25	1			CW9 CW10 CW36		268
3309	ΥΓΡΟΠΟΙΗΜΕΝΟ ΑΕΡΙΟ, ΤΟΞΙΚΟ, ΕΦΛΕΚΤΟ, ΔΙΑΒΡΩΤΙΚΟ, Ε.Α.Ο.	2	2TFC		2.3+2.1+8 (+13)	0	274	P200		MP9	(M)		ΡΧΒΗ(M)	TU6 TU38 TE22 TA4 TM6 TE25	1			CW9 CW10 CW36		263
3310	ΥΓΡΟΠΟΙΗΜΕΝΟ ΑΕΡΙΟ, ΤΟΞΙΚΟ, ΟΞΕΙΔΩΤΙΚΟ, ΔΙΑΒΡΩΤΙΚΟ, Ε.Α.Ο.	2	2TCC		2.3+5.1+8 (+13)	0	274	P200		MP9	(M)		ΡΧΒΗ(M)	TU6 TU38 TE22 TA4 TM6 TE25	1			CW9 CW10 CW36		265

37852

ΕΦΗΜΕΡΙΣ ΤΗΣ ΚΥΒΕΡΝΗΣΕΩΣ (ΤΕΥΧΟΣ ΔΕΥΤΕΡΟ)

UN Αριθμ.	Όνομα και περιγραφή	Κλάση	Κωδικός Τυποποίησης	Ομάδα Συσκευασίας	Επικέτες	Ειδικές διατάξεις	Περιορισμένες και εξαιρετούμενες ποσότητες	Συσκευασία			Φορητές δεξαμενές και εμπορευματοκιβώτια μεταφοράς χύμα		Δεξαμενές RID			Κατηγορία μεταφοράς	Ειδικές διατάξεις μεταφοράς			Επιλογικά όργανα	Αριθμ. Αναγνώρισης κινδύνου
								Οδινές συσκευασίας	Ειδικές διατάξεις συσκευασίας	Διατάξεις για την αντανάκλαση	Οδινές διατάξεις	Οδινές διατάξεις χύμα	Κωδικός δεξαμενής	Ειδικές διατάξεις	Κόδα		Χύμα	Φόρτωση, εκφόρτωση και χειρισμός			
	3.1.2		2.2	2.1.1.3	5.2.2	3.3	3.4.6/3.5.1.2	4.1.4	4.1.4	4.1.10	4.2.5.2, 7.3.2	4.2.5.3	4.3	4.3.5, 6.8.4	1.1.3.1.0	7.2.4	7.3.3	7.5.11	7.6	5.3.2.3	
(1)	(2)	(3a)	(3b)	(4)	(5)	(6)	(7a)	(8)	(8a)	(9b)	(10)	(11)	(12)	(13)	(15)	(16)	(17)	(18)	(19)	(20)	
3311	ΑΕΡΙΟ, ΥΓΡΟ ΥΠΟ ΚΑΤΑΡΥΞΗ, ΟΞΕΙΔΩΤΙΚΟ, Ε.Α.Ο.	2	30		2.2+5.1 (+13)	274	0	P203		MP9	T75	TP5 TP22	R4BN	TU6 TU38 TE22 TE25 TA4 TM6	3	W5		CW9 CW11 CW30 CW36	CE2	225	
3312	ΑΕΡΙΟ, ΥΓΡΟ ΥΠΟ ΚΑΤΑΡΥΞΗ, ΕΦΛΕΚΤΟ, Ε.Α.Ο.	2	3F		2.1 (+13)	274	0	P203		MP9	T75	TP5	R4BN	TU6 TU38 TE22 TE25 TA4 TM6	2	W5		CW9 CW11 CW30 CW36	CE2	223	
3313	ΟΡΓΑΝΙΚΑ ΠΛΗΜΗΝΤΑ, ΑΥΤΟΘΕΡΜΑΙΝΟΜΕΝΑ	4.2	S2	II	4.2		0	P002 IBC08	B4	MP14	T3	TP33	SGAV		2	W1			CE10	40	
3313	ΟΡΓΑΝΙΚΑ ΠΛΗΜΗΝΤΑ, ΑΥΤΟΘΕΡΜΑΙΝΟΜΕΝΑ	4.2	S2	III	4.2		0	P002 IBC08 LP02 R001	B3	MP14	T1	TP33	SGAV		3	W1			CE11	40	
3314	ΕΝΩΣΗ ΠΛΑΣΤΙΚΩΝ ΚΑΛΟΥΠΙΔΩΝ σε μορφή ζύμης, φλούου ή μορφοποιημένου με εφύληση καρβονίου που αναπτύσσει εφλεκτό αέριο	9	M3	III	None	207 633	5 kg	P002 IBC08 R001	PP14 B3 B6	MP10					3	VW3		CW31	CE11	90	
3315	ΧΗΜΙΚΑ ΔΕΙΓΜΑΤΑ ΤΟΣΙΚΑ, ΥΓΡΑ Ή ΣΤΕΡΕΑ	6.1	T8	I	6.1	250	0	P099		MP8 MP17					1			CW13 CW28 CW31		66	
3316	ΧΗΜΙΚΑ ΚΙΤ ή ΚΙΤ ΠΡΩΤΩΝ ΒΟΗΘΕΙΩΝ	9	M11	II	9	251 340	0	P901							2					90	

UN Αριθμ.	Όνομα και περιγραφή	Κλάση	Κωδικός Ταξινό- μησης	Ομάδα Συσκευ- σίας	Επίκετες	Ειδικές διατά- ξεις	Περιορισμένες και εξαρτούμενες προσότητες		Συσκευασία				Φορητές δεξαμενές και εμπορευματο- κιβώτια μεταφο- ράς χύμα			Δείκτες RID	Κατηγορία μεταφο- ράς	Ειδικές διατάξεις μεταφοράς			Επιπλέοντα δέματα	Αριθμ. Αναγνωρί- σης κινδύνου
							(7a)	(7b)	Ειδικές συσκευασίας	Ειδικές διατάξεις συσκευα- σίας	Διατάξεις μικτής συσκευα- σίας	Οδηγίες Ειδικές διατάξεις	Κωδικός δεξαμενής	Κόμβα	Χύμα			Φορητή εξαερίωση και χειρισμός	(15)	(16)		
	3.1.2	2.2	2.2	2.1.1.3	5.2.2	3.3	3.4.6/3.5.1.2		4.1.4	4.1.4	4.1.10	4.2.5.2, 7.3.2	4.2.5.3	4.3	4.3.5, 6.5.4	1.1.3.1c)	7.2.4	7.3.3	7.5.11	7.6	5.3.2.3	
(1)	(2)	(3a)	(3b)	(4)	(5)	(6)	(7a)	(7b)	(8)	(9a)	(9b)	(10)	(11)	(12)	(13)	(15)	(16)	(17)	(18)	(19)	(20)	
3316	ΧΗΜΙΚΑ ΚΙΤ ή ΚΙΤ ΠΡΩΤΩΝ ΒΟΗΘΕΙΩΝ	9	M11	III	9	251 340	0	E0	P901							3					90	
3317	2-ΑΜΙΝΟ-4-6-ΔΙΝΙΤΡΟΦΑΙΝΟΛΗ, ΝΩΠΗ με όχι λιγότερο από 20% νερό, κατά βάρους	4.1	D	I	4.1		0	E0	P406	MP2						1	W1				40	
3318	ΔΙΑΛΥΜΑ ΑΜΜΟΝΙΑΣ, σχετικής πικρότητας μικρότερης από 0.880 στους 15°C στο νερό, με περισσότερα από 50% αμμωνία	2	4TC		2.3+8 (+13)	23	0	E0	P200	MP9				PXBH(M)	TLB8 TE22 TE25 TM6	1			CW9 CW10		268	
3319	ΜΕΙΤΩΜΑ ΝΙΤΡΟΥΛΚΕΡΙΝΗΣ, ΑΠΕΥΛΩΣΗΤΟΠΟΙΗΜΕΝΟ, ΣΤΕΡΕΟ, Ε.Α.Ο. με περισσότερο από 2% αλλά όχι περισσότερο από 10% νιτρογλυκερίνη, κατά βάρους	4.1	D	II	4.1	272 274	0	E0	P099 IBC99	MP2						2	W1			CE10	40	
3320	ΒΟΡΟΥΔΡΑΙΟ ΤΟΥ ΝΑΤΡΙΟΥ ΚΑΙ ΥΔΡΟΞΕΙΔΙΟ ΤΟΥ ΝΑΤΡΙΟΥ, ΔΙΑΛΥΜΑ, με όχι περισσότερο από 12% βόρουδραίο του νατρίου και όχι περισσότερο από 40% υδροξείδιο του νατρίου κατά βάρους	8	C5	II	8		1 L	E2	P001 IBC02	MP15		T7	TP2	L4BN		2				CE6	80	
3320	ΒΟΡΟΥΔΡΑΙΟ ΤΟΥ ΝΑΤΡΙΟΥ ΚΑΙ ΥΔΡΟΞΕΙΔΙΟ ΤΟΥ ΝΑΤΡΙΟΥ, ΔΙΑΛΥΜΑ, με όχι περισσότερο από 12% βόρουδραίο του νατρίου και όχι περισσότερο από 40% υδροξείδιο του νατρίου κατά βάρους	8	C5	III	8		5 L	E1	P001 IBC03 LP01 R001	MP19		T4	TP2	L4BN		3	W12			CE8	80	

37854

ΕΦΗΜΕΡΙΣ ΤΗΣ ΚΥΒΕΡΝΗΣΕΩΣ (ΤΕΥΧΟΣ ΔΕΥΤΕΡΟ)

UN Αριθμ.	Όνομα και περιγραφή	Κλάση	Κωδικός Τυποποίησης	Ομάδα Συσκευασίας	Επικέτες	Ειδικές διατάξεις	Περιορισμένες και εξαιρετούμενες ποσότητες	Συσκευασία			Δεξιμενές RID			Κατηγορία μεταφοράς	Ειδικές διατάξεις μεταφοράς			Επιπλέον δέματα	Αριθμ. Αναγνώρισης κινδύνου		
								Οδηγίες συσκευασίας	Ειδικές διατάξεις συσκευασίας	Διατάξεις μικτής συσκευασίας	Οδηγίες συσκευασίας	Οδηγίες διατάξεις	Κωδικός δεξιμενής		Ειδικές διατάξεις	Κόλλα	Χίλια			Φορτωσιμη εκφόρτωσιμη χειρισμός	
(1)	3.1.2	(38)	(38)	(4)	(5)	(6)	(7a)	(7b)	(8)	(9a)	(9b)	(10)	(11)	(12)	(13)	(15)	(16)	(17)	(18)	(19)	(20)
3321	ΡΑΔΙΟΕΝΕΡΓΑ ΥΛΙΚΑ, ΡΑΔΙΟΕΝΕΡΓΑ ΥΛΙΚΑ, ΧΑΜΗΛΗΣ ΕΙΔΙΚΗΣ ΔΡΑΣΤΙΚΟΤΗΤΑΣ (LSA-II), μη οχτάση ή εξαιρετούμενα οχτάσης	7			7X	317 325 336	0	E0	Βλέπε 2.2.7 και 4.1.9	Βλέπε 4.1.9.1.3		T5	TP4	S2.65AN(+) L2.65CN(+)	TU36 TT7 TM7	0			CW33	CE15	70
3322	ΡΑΔΙΟΕΝΕΡΓΑ ΥΛΙΚΑ, ΡΑΔΙΟΕΝΕΡΓΑ ΥΛΙΚΑ, ΧΑΜΗΛΗΣ ΕΙΔΙΚΗΣ ΔΡΑΣΤΙΚΟΤΗΤΑΣ (LSA-III), μη οχτάση ή εξαιρετούμενα οχτάσης	7			7X	317 325 336	0	E0	Βλέπε 2.2.7 και 4.1.9	Βλέπε 4.1.9.1.3		T5	TP4	S2.65AN(+) L2.65CN(+)	TU36 TT7 TM7	0			CW33	CE15	70
3323	ΡΑΔΙΟΕΝΕΡΓΑ ΥΛΙΚΑ, ΚΟΛΟ ΤΥΠΟΥ C, μη οχτάση ή εξαιρετούμενα οχτάσης	7			7X	172 317 325	0	E0	Βλέπε 2.2.7 και 4.1.9	Βλέπε 4.1.9.1.3						0			CW33	CE15	70
3324	ΡΑΔΙΟΕΝΕΡΓΑ ΥΛΙΚΑ, ΧΑΜΗΛΗΣ ΕΙΔΙΚΗΣ ΔΡΑΣΤΙΚΟΤΗΤΑΣ (LSA-II), ΣΧΑΣΙΜΑ	7			7X+7E	172 326 336	0	E0	Βλέπε 2.2.7 και 4.1.9	Βλέπε 4.1.9.1.3						0			CW33	CE15	70
3325	ΡΑΔΙΟΕΝΕΡΓΑ ΥΛΙΚΑ, ΧΑΜΗΛΗΣ ΕΙΔΙΚΗΣ ΔΡΑΣΤΙΚΟΤΗΤΑΣ (LSA-III), ΣΧΑΣΙΜΑ	7			7X+7E	172 326 336	0	E0	Βλέπε 2.2.7 και 4.1.9	Βλέπε 4.1.9.1.3						0			CW33	CE15	70
3326	ΡΑΔΙΟΕΝΕΡΓΑ ΥΛΙΚΑ, ΕΠΙΦΑΝΕΙΑΚΑ ΜΟΛΥΣΜΕΝΑ ΑΝΤΙΚΕΙΜΕΝΑ (SCO-I ή SCO-II), ΣΧΑΣΙΜΑ	7			7X+7E	172 326 336	0	E0	Βλέπε 2.2.7 και 4.1.9	Βλέπε 4.1.9.1.3						0			CW33	CE15	70
3327	ΡΑΔΙΟΕΝΕΡΓΑ ΥΛΙΚΑ, ΚΟΛΟ ΤΥΠΟΥ A, οχτάση, μη ειδικής μορφής	7			7X+7E	172 326	0	E0	Βλέπε 2.2.7 και 4.1.9	Βλέπε 4.1.9.1.3						0			CW33	CE15	70
3328	ΡΑΔΙΟΕΝΕΡΓΑ ΥΛΙΚΑ, ΚΟΛΟ ΤΥΠΟΥ Β(Ι), ΣΧΑΣΙΜΑ	7			7X+7E	172 326 337	0	E0	Βλέπε 2.2.7 και 4.1.9	Βλέπε 4.1.9.1.3						0			CW33	CE15	70

ΕΦΗΜΕΡΙΣ ΤΗΣ ΚΥΒΕΡΝΗΣΕΩΣ (ΤΕΥΧΟΣ ΔΕΥΤΕΡΟ)

37855

UN Αριθμ.	Όνομα και περιγραφή	Κλάση	Κωδικός Τυποποίησης	Ομάδα Συσκευασίας	Επικέτες	Ειδικές διατάξεις	Περιορισμένες και εξαιρούμενες ποσότητες	Συσκευασία		Φορητές δεξαμενές και εμπορευματοκιβώτια μεταφορές χύμα	Δεξιμενές RID		Κατηγορία μεταφορές	Ειδικές διατάξεις μεταφορές			Επιπλέον δέματα	Αριθμ. Αναγνώρισης κινδύνου				
								Οδηγίες συσκευασίας	Ειδικές διατάξεις συσκευασίας		Κωδικός δεξιμενής	Ειδικές διατάξεις		Κόλα	Χύμα	Φορτωσι, εκφόρτωση και χειρισμός						
	3.1.2																					
(1)	(2)																					
3329	ΡΑΔΙΟΕΝΕΡΓΑ ΥΛΙΚΑ, ΚΟΛΟ ΤΥΠΟΥ Β(Μ), ΣΧΑΣΙΜΑ	7	(3b)	(4)	(5)	(6)	(7a)	(7b)	(8)	(9a)	(9b)	(10)	(11)	(12)	(13)	(15)	(16)	(17)	(18)	(19)	(20)	
					5.2.2	3.3	3.4.6/3.5.1.2	0	4.1.4	4.1.4	4.1.10	4.2.5.2, 7.3.2	4.2.5.3	4.3	4.3.5, 6.8.4	1.1.3.1(a)	7.2.4	7.3.3	7.5.11	7.6	5.3.2.3	
					7X+7E	172 326 337	0	Ε0	Βλέπε 2.2.7 και 4.1.9	Βλέπε 4.1.9.1.3						0					70	
3330	ΡΑΔΙΟΕΝΕΡΓΑ ΥΛΙΚΑ, ΚΟΛΟ ΤΥΠΟΥ C, ΣΧΑΣΙΜΑ	7																				70
					7X+7E	172 326	0	Ε0	Βλέπε 2.2.7 και 4.1.9	Βλέπε 4.1.9.1.3						0						70
3331	ΡΑΔΙΟΕΝΕΡΓΑ ΥΛΙΚΑ, ΜΕΤΑΦΕΡΟΜΕΝΑ ΥΠΟ ΕΙΔΙΚΗ ΔΙΑΤΑΞΗ, ΣΧΑΣΙΜΑ	7																				70
					7X+7E	172 326	0	Ε0	Βλέπε 2.2.7 και 4.1.9	Βλέπε 4.1.9.1.3						0						70
3332	ΡΑΔΙΟΕΝΕΡΓΑ ΥΛΙΚΑ, ΚΟΛΟ ΤΥΠΟΥ Α, ΕΙΔΙΚΗΣ ΜΟΡΦΗΣ, μη σχάσιμα ή εξαιρούμενα σχάσιμα	7																				70
					7X	172 317	0	Ε0	Βλέπε 2.2.7 και 4.1.9	Βλέπε 4.1.9.1.3						0						70
3333	ΡΑΔΙΟΕΝΕΡΓΑ ΥΛΙΚΑ, ΚΟΛΟ ΤΥΠΟΥ Α, ΕΙΔΙΚΗΣ ΜΟΡΦΗΣ, ΣΧΑΣΙΜΑ	7																				70
					7X+7E	172	0	Ε0	Βλέπε 2.2.7 και 4.1.9	Βλέπε 4.1.9.1.3						0						70
3334	Υγρό κατάλληλο για την Αεροπορία, Ε.Α.Ο.	9	M11																			70
3335	Στερεό κατάλληλο για την Αεροπορία, Ε.Α.Ο.	9	M11																			70
																						70
																						70
3336	ΜΕΡΚΑΠΤΑΝΗ, ΥΓΡΗ, ΕΦΘΑΕΚΤΗ, Ε.Α.Ο. ή ΜΕΙΓΜΑ ΜΕΡΚΑΠΤΑΝΗΣ ΥΓΡΟ, ΕΦΘΑΕΚΤΟ, Ε.Α.Ο.	3	F1	I	3	274	0	E3	P001	MP7 MP17	T11	TP2	L4BN		1							33
																						33
3336	ΜΕΡΚΑΠΤΑΝΗ, ΥΓΡΗ, ΕΦΘΑΕΚΤΗ, Ε.Α.Ο. ή ΜΕΙΓΜΑ ΜΕΡΚΑΠΤΑΝΗΣ ΥΓΡΟ, ΕΦΘΑΕΚΤΟ, Ε.Α.Ο., (τόση στιγμή στους 50°C περισσότερο από 110kPa)	3	F1	II	3	274 640C	1 L	E2	P001	MP19	T7	TP1 TP8 TP28	L15BN		2							33

ΔΕΝ ΥΠΟΚΕΙΤΑΙ ΣΤΟΝ RID

ΔΕΝ ΥΠΟΚΕΙΤΑΙ ΣΤΟΝ RID

37856

ΕΦΗΜΕΡΙΣ ΤΗΣ ΚΥΒΕΡΝΗΣΕΩΣ (ΤΕΥΧΟΣ ΔΕΥΤΕΡΟ)

UN Αριθμ.	Όνομα και περιγραφή	Κλάση	Κωδικός Τυξινόμησης	Ομάδα Συσκευασίας	Επικέτες	Ειδικές διατάξεις	Περιορισμένες και εξαιρούμενες ποσότητες	Συσκευασία			Φορητές δεξαμενές και εμπορευματοκιβώτια μεταφοράς χύμα		Δεξαμενές RID			Κατηγορία μεταφοράς	Ειδικές διατάξεις μεταφοράς			Επιπλέον δέματα	Αριθμ. Ανεπιθύησης κινδύνου
								Οριζόντιες συσκευασίες	Ειδικές διατάξεις συσκευασίας	Διατάξεις μικτής συσκευασίας	Οριζόντιες διατάξεις	Ειδικές διατάξεις	Κωδικός δεξαμενής	Ειδικές διατάξεις	Κόλλα		Χύμα	Φόρτωση, εκφόρτωση και χειρισμός			
	3.1.2	2.2	2.2	2.1.1.3	5.2.2	3.3	3.4.6/3.5.1.2	4.1.4	4.1.4	4.1.10	4.2.5.2, 7.3.2	4.2.5.3	4.3	4.3.5, 6.8.4	1.1.3.1c)	7.2.4	7.3.3	7.5.11	7.6	5.3.2.3	
(1)	(2)	(3a)	(3b)	(4)	(5)	(6)	(7a)	(8)	(8a)	(8b)	(10)	(11)	(12)	(13)	(15)	(16)	(17)	(18)	(19)	(20)	(20)
3336	ΜΕΡΚΑΠΤΑΝΗ, ΥΓΡΗ, ΕΦ/ΛΕΚΤΗ, Ε.Α.Ο. ή ΜΕΓΙΜΑ ΜΕΡΚΑΠΤΑΝΗΣ ΥΓΡΟ, ΕΦ/ΛΕΚΤΟ, Ε.Α.Ο. (τόση στην στους 50°C όχι περισσότερο από 110ΚΡα)	3	F1	II	3	274 640D	1 L E2	P001 IBC02 R001		MP19	T7	TP1 TP8 TP28	LGBF		2				CE7	33	
3336	ΜΕΡΚΑΠΤΑΝΗ, ΥΓΡΗ, ΕΦ/ΛΕΚΤΗ, Ε.Α.Ο. ή ΜΕΓΙΜΑ ΜΕΡΚΑΠΤΑΝΗΣ ΥΓΡΟ, ΕΦ/ΛΕΚΤΟ, Ε.Α.Ο.	3	F1	III	3	274	5 L E1	P001 IBC03 LP01 R001		MP19	T4	TP1 TP29	LGBF		3	W12			CE4	30	
3337	ΨΥΚΤΙΚΟ ΛΕΡΙΟ R 404A (Πενταφθοροαιθάνιο, 1,1,1-τριφθοροαιθάνιο και 1,1,1,2-τετραφθοροαιθάνιο αζότροπο μίγμα με 44% κατά προσέγγιση πενταφθοροαιθάνιο και 52% 1,1,1-τριφθοροαιθάνιο)	2	2A		2.2 (+13)		120 ml	P200		MP9	T50 (M)		PXBNI(M)	TM6	3			CW9 CW10 CW36	CE3	20	
3338	ΨΥΚΤΙΚΟ ΛΕΡΙΟ R 407A (Διφθορομεθάνιο, πενταφθοροαιθάνιο, και 1,1,1,2-τετραφθοροαιθάνιο αζότροπο μίγμα με 20% κατά προσέγγιση διφθορομεθάνιο και 40% πενταφθοροαιθάνιο)	2	2A		2.2 (+13)		120 ml	P200		MP9	T50 (M)		PXBNI(M)	TM6	3			CW9 CW10 CW36	CE3	20	

ΕΦΗΜΕΡΙΣ ΤΗΣ ΚΥΒΕΡΝΗΣΕΩΣ (ΤΕΥΧΟΣ ΔΕΥΤΕΡΟ)

37857

UN Αριθμ.	Όνομα και περιγραφή	Κλάση	Κωδικός Τυπών-Συσκευασίας	Επίπεδο	Ειδικές διατάξεις	Περιορισμένες και εξαιρεμένες ποσότητες	Συσκευασία				Φορητές δεξαμενές και εμπορευματοκιβώτια μεταφορές χύλια			Κατηγορία μεταφορές	Ειδικές διατάξεις μεταφορές			Επιπλέον δέματα	Αριθμ. Αναγνωρίσιμης κινδύνου	
							Οδινές συσκευασίας	Ειδικές διατάξεις συσκευασίας	Διατάξεις μικτής συσκευασίας	Οδινές	Οδινές διατάξεις	Ειδικές διατάξεις	Κωδικός δεξαμενής		Ειδικές διατάξεις	Κόδα	Χύλια			Φορητή εκφόρτωση και χειρισμός
(1)	3.1.2	2.2	2.2	2.1.1.3	5.2.2	3.3	3.4.6/3.5.1.2	(8)	4.1.4	4.1.4	4.1.10	4.2.5.2, 7.3.2	4.2.5.3	4.3	1.1.3.1(c)	7.2.4	7.3.3	7.5.11	7.6	5.3.2.3
3339	(2) ΦΥΓΚΤΙΚΟ ΑΕΡΙΟ R 407A (Διφθορομεθάνιο, πενταφθοροαιθάνιο, και 1,1,1,2-τετραφθοροαιθάνιο αζέοτροπο μίγμα με 10% κατά προσέγγιση διφθορομεθάνιο και 70% πενταφθοροαιθάνιο)	(3a) 2	(3b) 2A	(4) 2.2 (+13)	(5) 2.2 (+13)	(6) 120 ml	(7a) 120 ml	(8) P200	(9a) P200	(9b) MP9	(10) T50 (M)	(11) TP33	(12) PXBN(M)	(13) TM6	(15) 3	(16) 7.2.4	(17) 7.3.3	(18) CW9 CW10 CW36	(19) CE3	(20) 20
3340	ΦΥΓΚΤΙΚΟ ΑΕΡΙΟ R 407A (Διφθορομεθάνιο, πενταφθοροαιθάνιο, και 1,1,1,2-τετραφθοροαιθάνιο αζέοτροπο μίγμα με 23% κατά προσέγγιση διφθορομεθάνιο και 25% πενταφθοροαιθάνιο)	2	2A		2.2 (+13)	120 ml		P200		MP9	T50 (M)		PXBN(M)	TM6	3			CW9 CW10 CW36	CE3	20
3341	ΔΙΟΞΕΙΔΙΟ ΤΗΣ ΘΕΙΟΥΡΙΑΣ	4.2	S2	II	4.2	0	E2	P002 IBC06		MP14	T3	TP33	SGAV	TM6	2	W1			CE10	40
3341	ΔΙΟΞΕΙΔΙΟ ΤΗΣ ΘΕΙΟΥΡΙΑΣ	4.2	S2	III	4.2	0	E1	P002 IBC08 LP02 R001	B3	MP14	T1	TP33	SGAV	TM6	3	W1			CE11	40
3342	ΞΑΝΘΙΚΑ ΑΛΑΤΑ	4.2	S2	II	4.2	0	E2	P002 IBC06		MP14	T3	TP33	SGAV	TM6	2	W1			CE10	40
3342	ΞΑΝΘΙΚΑ ΑΛΑΤΑ	4.2	S2	III	4.2	0	E1	P002 IBC08 LP02 R001	B3	MP14	T1	TP33	SGAV	TM6	3	W1			CE11	40
3343	ΝΙΤΡΟΓΛΥΚΕΡΙΝΗΣ ΜΕΙΤΤΜΑ ΑΠΕΥΑΙΣΧΗΤΟΠΟΙΗΜΕΝΟ ΥΓΡΟ, ΕΦΘΛΕΚΤΟ, Ε.Α.Ο. με λιγότερο από 30% νιτρογλυκερίνης κατά βάρος	3	D		3	0	E0	P089		MP2					0					30/ 33

37858

ΕΦΗΜΕΡΙΣ ΤΗΣ ΚΥΒΕΡΝΗΣΕΩΣ (ΤΕΥΧΟΣ ΔΕΥΤΕΡΟ)

UN Αριθμ.	Όνομα και περιγραφή	Κλάση	Κωδικός Τυφλώσεως	Ομάδα Συσκευασίας	Επικέτες	Ειδικές διατάξεις	Περιορισμένες και εξαιρεμένες ποσότητες	Συσκευασία			Φορητές δεξαμενές και εμπορευματοκιβώτια μεταφοράς χύμα		Δεξαμενές RID				Κατηγορία μεταφοράς	Ειδικές διατάξεις μεταφοράς			Επείγουσα δέματα	Αριθμ. Ανανέωσης κινδύνου				
								Οδινές συσκευασίας	Ειδικές διατάξεις συσκευασίας	Διατάξεις μετρίως επικινδύνους	Οδινές διατάξεις	Ειδικές διατάξεις	Κωδικός δεξαμενής	Ειδικές διατάξεις	Κόλλα	Χύμα		Φόρτωση, εκφόρτωση και χειρισμός	(15)	(16)			(17)	(18)	(19)	
(1)	3.1.2	(3a)	(3b)	(4)	(5)	(6)	(7a)	(8)	(9a)	(9b)	(10)	(11)	(12)	(13)	(15)	(16)	(17)	(18)	(19)	(20)						
3344	ΤΕΤΡΑΝΤΡΙΚΟΣ (ΠΕΤΡΑΝΙΚΟΣ ΠΕΝΤΑΡΥΦΡΗΞ, ΡΕΤΝ) ΜΕΓΙΜΑ ΑΠΕΥΑΙΣΗΤΟΠΟΙΗΜΕΝΟ, ΣΤΕΡΕΟ, Ε.Α.Ο. με περισσότερο από 10% αλάτι όχι περισσότερο από 20% ΡΕΤΝ, κατά βάρος	4.1	D	II	4.1	272 274	0 E0	P099		MP2	4.2.5.2, 7.3.2	4.2.5.3	4.3	4.3.5, 6.8.4	1.1.3.1.0	7.2.4	7.3.3	7.5.11	7.6	5.3.2.3						
3345	ΠΑΡΑΣΙΤΟΚΤΟΝΑ ΠΑΡΑΓΩΓΩΝ ΤΟΥ ΦΑΙΝΟΞΕΙΚΟΥ ΟΞΕΟΣ, ΣΤΕΡΕΑ, ΤΟΞΙΚΑ	6.1	T7	I	6.1	274 648	0 E5	P002 IBC07		MP18	T6	TP33	S10AH L10CH	TU14 TU15 TU38 TE21 TE22	1	W10		CW13 CW28 CW31	CE12	66						
3345	ΠΑΡΑΣΙΤΟΚΤΟΝΑ ΠΑΡΑΓΩΓΩΝ ΤΟΥ ΦΑΙΝΟΞΕΙΚΟΥ ΟΞΕΟΣ, ΣΤΕΡΕΑ, ΤΟΞΙΚΑ	6.1	T7	II	6.1	274 648	500 g E4	P002 IBC08	B4	MP10	T3	TP33	SGAH L4BH	TU15	2	W11		CW13 CW28 CW31	CE9 CE12	60						
3345	ΠΑΡΑΣΙΤΟΚΤΟΝΑ ΠΑΡΑΓΩΓΩΝ ΤΟΥ ΦΑΙΝΟΞΕΙΚΟΥ ΟΞΕΟΣ, ΣΤΕΡΕΑ, ΤΟΞΙΚΑ	6.1	T7	III	6.1	274 648	5 kg E1	P002 IBC08 LP02 R001	B3	MP10	T1	TP33	SGAH L4BH	TU15	2	W09		CW13 CW28 CW31	CE11 CE12	60						
3346	ΠΑΡΑΣΙΤΟΚΤΟΝΑ ΠΑΡΑΓΩΓΩΝ ΤΟΥ ΦΑΙΝΟΞΕΙΚΟΥ ΟΞΕΟΣ, ΥΓΡΑ, ΕΥΦΛΕΚΤΑ, ΤΟΞΙΚΑ με σημείο ανάφλεξης χαμηλότερο από 23°C	3	FT2	I	3+6.1	274	0 E0	P001		MP7 MP17	T14	TP2 TP27	L10CH	TU14 TU15 TU38 TE21 TE22	1			CW13 CW28		336						
3346	ΠΑΡΑΣΙΤΟΚΤΟΝΑ ΠΑΡΑΓΩΓΩΝ ΤΟΥ ΦΑΙΝΟΞΕΙΚΟΥ ΟΞΕΟΣ, ΥΓΡΑ, ΕΥΦΛΕΚΤΑ, ΤΟΞΙΚΑ σημείο ανάφλεξης χαμηλότερο από 23°C	3	FT2	II	3+6.1	274	1 L E2	P001 IBC02 R001		MP19	T11	TP2 TP27	L4BH	TU15	2			CW13 CW28	CE7	336						

ΕΦΗΜΕΡΙΣ ΤΗΣ ΚΥΒΕΡΝΗΣΕΩΣ (ΤΕΥΧΟΣ ΔΕΥΤΕΡΟ)

37859

UN Αριθμ.	Όνομα και περιγραφή	Κλάση	Κωδικός Ταξινόμησης	Ομάδα Συσκευασίας	Επικέτες	Ειδικές διατάξεις	Περιορισμένες και εξαιρούμενες ποσότητες	Συσκευασία			Φορητές δεξιμένες και εμπορευματοκείμενα μεταφορές χύμα		Κωδικός δεξιμένης	Δεξιμένες RID	Κατηγορία μεταφορές	Ειδικές διατάξεις μεταφορές			Επιπλέον δέματα	Αριθμ. Ανανώπινης κινδύνου
								Οδηγίες συσκευασίας	Ειδικές διατάξεις συσκευασίας	Διατάξεις μικτής συσκευασίας	Οδηγίες	Ειδικές διατάξεις				Κόλλα	Χύμα	Φόρτωση, εκφόρτωση και χειρισμός		
	3.1.2	2.2	2.2	2.1.1.3	5.2.2	3.3	3.4.6/3.5.1.2	(8)	4.1.4	4.1.10	4.2.5.2, 7.3.2	4.2.5.3	4.3	4.3.5, 6.8.4	1.1.3.10	7.2.4	7.3.3	7.5.11	7.6	5.3.2.3
(1)	(2)	(3a)	(3b)	(4)	(5)	(6)	(7a)	(7b)	(8a)	(9a)	(10)	(11)	(12)	(13)	(15)	(16)	(17)	(18)	(19)	(20)
3347	ΠΑΡΑΣΙΤΟΚΤΟΝΑ ΠΑΡΑΓΩΓΩΝ ΤΟΥ ΦΑΙΝΟΞΕΙΚΟΥ ΟΞΕΟΣ, ΥΓΡΑ, ΤΟΞΙΚΑ, ΕΥΦΛΕΚΤΑ σημείο αναφλέξης όχι χαμηλότερο από 23°C	6.1	TF2	I	6.1+3	274	0	E5	P001	MP8 MP17	T14	TP2 TP27	L10CH	TU14 TU15 TU38 TE21 TE22	1			CW13 CW28 CW31	CE12	663
3347	ΠΑΡΑΣΙΤΟΚΤΟΝΑ ΠΑΡΑΓΩΓΩΝ ΤΟΥ ΦΑΙΝΟΞΕΙΚΟΥ ΟΞΕΟΣ, ΥΓΡΑ, ΤΟΞΙΚΑ, ΕΥΦΛΕΚΤΑ σημείο αναφλέξης όχι χαμηλότερο από 23°C	6.1	TF2	II	6.1+3	274	100 ml	E4	P001 IBC02	MP15	T11	TP2 TP27	L4BH	TU15	2			CW13 CW28 CW31	CE5 CE12	63
3347	ΠΑΡΑΣΙΤΟΚΤΟΝΑ ΠΑΡΑΓΩΓΩΝ ΤΟΥ ΦΑΙΝΟΞΕΙΚΟΥ ΟΞΕΟΣ, ΥΓΡΑ, ΤΟΞΙΚΑ, ΕΥΦΛΕΚΤΑ σημείο αναφλέξης όχι χαμηλότερο από 23°C	6.1	TF2	III	6.1+3	274	5 L	E1	P001 IBC03 R001	MP19	T7	TP2 TP28	L4BH	TU15	2	W12		CW13 CW28 CW31	CE8 CE12	63
3348	ΠΑΡΑΣΙΤΟΚΤΟΝΑ ΠΑΡΑΓΩΓΩΝ ΤΟΥ ΦΑΙΝΟΞΕΙΚΟΥ ΟΞΕΟΣ, ΥΓΡΑ, ΤΟΞΙΚΑ	6.1	T6	I	6.1	274 648	0	E5	P001	MP8 MP17	T14	TP2 TP27	L10CH	TU14 TU15 TU38 TE21 TE22	1			CW13 CW28 CW31	CE12	66
3348	ΠΑΡΑΣΙΤΟΚΤΟΝΑ ΠΑΡΑΓΩΓΩΝ ΤΟΥ ΦΑΙΝΟΞΕΙΚΟΥ ΟΞΕΟΣ, ΥΓΡΑ, ΤΟΞΙΚΑ	6.1	T6	II	6.1	274 648	100 ml	E4	P001 IBC02	MP15	T11	TP2 TP27	L4BH	TU15	2			CW13 CW28 CW31	CE5 CE12	60
3348	ΠΑΡΑΣΙΤΟΚΤΟΝΑ ΠΑΡΑΓΩΓΩΝ ΤΟΥ ΦΑΙΝΟΞΕΙΚΟΥ ΟΞΕΟΣ, ΥΓΡΑ, ΤΟΞΙΚΑ	6.1	T6	III	6.1	274 648	5 L	E1	P001 IBC03 LP01 R001	MP19	T7	TP2 TP28	L4BH	TU15	2			CW13 CW28 CW31	CE8 CE12	60

37860

ΕΦΗΜΕΡΙΣ ΤΗΣ ΚΥΒΕΡΝΗΣΕΩΣ (ΤΕΥΧΟΣ ΔΕΥΤΕΡΟ)

UN Αριθμ.	Όνομα και περιγραφή	Κλάση	Κωδικός Τυγνώ-μησης	Ομάδα Συσκευ-σας	Επικέτες	Ειδικές διατά-ξεις	Παραρτημένες και εξεπαιρημένες ποσότητες	Συσκευασία			Φορητές δεξαμενές και αυτορρυμιτο-κφιλία μεταφο-ράς χύμα		Δεξαμενές RID		Κατηγορία μεταφο-ράς	Ειδικές διατάξεις μεταφοράς			Επιπλέοντα δέματα	Αριθμ. Αναγνώρι-σής κινδύνου
								Οδηγίες συσκευασίας	Ειδικές διατάξεις συσκευασίας	Διατάξεις μικτής συσκευασίας	Οδηγίες	Ειδικές διατάξεις	Κωδικός δεξαμενής	Ειδικές διατάξεις		Κόδα	Χύμα	Φόρτωση, εκφόρτωση και χειρισμός		
(1)	3.1.2	2.2	2.2	2.1.1.3	5.2.2	3.3	3.4.6/3.5.1.2	4.1.4	4.1.4	4.1.10	4.2.5.2, 7.3.2	4.2.5.3	4.3	4.3.5, 6.8.4	1.1.3.1.10	7.2.4	7.3.3	7.5.11	7.6	5.3.2.3
3349	ΡΥΡΕΤΗΡΟΙΔ ΠΑΡΑΣΙΤΟΚΤΟΝΑ, ΣΤΕΡΕΑ, ΤΟΣΙΚΑ	6.1	T7	I	6.1	274	0	P002 IBC07		MP18	T6	TP33	SGAH L10CH	TU14 TU15 TU38 TE21 TE22	1	W10 W12			CE12	66
3349	ΡΥΡΕΤΗΡΟΙΔ ΠΑΡΑΣΙΤΟΚΤΟΝΑ, ΣΤΕΡΕΑ, ΤΟΣΙΚΑ	6.1	T7	II	6.1	274	500 g	P002 IBC08	B4	MP10	T3	TP33	SGAH L4BH	TU15	2	W11			CE9 CE12	60
3349	ΡΥΡΕΤΗΡΟΙΔ ΠΑΡΑΣΙΤΟΚΤΟΝΑ, ΣΤΕΡΕΑ, ΤΟΣΙΚΑ	6.1	T7	III	6.1	274	5 kg	P002 IBC08 LP02 R001	B3	MP10	T1	TP33	SGAH L4BH	TU15	2	VW9			CE11 CE12	60
3350	ΡΥΡΕΤΗΡΟΙΔ ΠΑΡΑΣΙΤΟΚΤΟΝΑ, ΥΓΡΑ, ΕΥΘΛΕΚΤΑ, ΤΟΣΙΚΑ σημείο ανάφλεξης χαμηλότερο από 23°C	3	FT2	I	3+6.1	274	0	P001		MP7 MP17	T14	TP2 TP27	L10CH	TU14 TU15 TU38 TE21 TE22	1					336
3350	ΡΥΡΕΤΗΡΟΙΔ ΠΑΡΑΣΙΤΟΚΤΟΝΑ, ΥΓΡΑ, ΕΥΘΛΕΚΤΑ, ΤΟΣΙΚΑ σημείο ανάφλεξης χαμηλότερο από 23°C	3	FT2	II	3+6.1	274	1 L	P001 IBC02 R001		MP19	T11	TP2 TP27	L4BH	TU15	2				CE7	336
3351	ΡΥΡΕΤΗΡΟΙΔ ΠΑΡΑΣΙΤΟΚΤΟΝΑ, ΥΓΡΑ, ΤΟΣΙΚΑ, ΕΥΘΛΕΚΤΑ σημείο ανάφλεξης όχι χαμηλότερο από 23°C	6.1	TF2	I	6.1+3	274	0	P001		MP8 MP17	T14	TP2 TP27	L10CH	TU14 TU15 TU38 TE21 TE22	1				CE12	663
3351	ΡΥΡΕΤΗΡΟΙΔ ΠΑΡΑΣΙΤΟΚΤΟΝΑ, ΥΓΡΑ, ΤΟΣΙΚΑ, ΕΥΘΛΕΚΤΑ σημείο ανάφλεξης όχι χαμηλότερο από 23°C	6.1	TF2	II	6.1+3	274	100 ml	P001 IBC02		MP15	T11	TP2 TP27	L4BH	TU15	2				CE5 CE12	63

ΕΦΗΜΕΡΙΣ ΤΗΣ ΚΥΒΕΡΝΗΣΕΩΣ (ΤΕΥΧΟΣ ΔΕΥΤΕΡΟ)

37861

UN Αριθμ.	Όνομα και περιγραφή	Κλάση	Κωδικός Ταξινόμησης	Ομάδα Συσκευασίας	Επικέτες	Ειδικές διατάξεις	Περιορισμένες και εξαιρετικές ποσότητες	Συσκευασία				Φορητές δεξαμενές και εμπορευματοκιβώτια μεταφοράς χύμα	Δεξιμενές RID	Κατηγορία μεταφοράς	Ειδικές διατάξεις μεταφοράς			Επιπλέοντα δέματα	Αριθμ. Αναγνώρισης κινδύνου	
								Οδηγίες συσκευασίας	Ειδικές διατάξεις συσκευασίας	Διατάξεις μικτής συσκευασίας	Οδηγίες				Ειδικές διατάξεις	Κωδικός δεξιμενής	Κόλλα			Χύμα
	3.1.2	2.2	2.2	2.1.1.3	5.2.2	3.3	3.4.6/3.5.1.2	4.1.4	4.1.4	4.1.10	4.2.5.2, 7.3.2	4.2.5.3	4.3	4.3.5, 6.8.4	1.1.3.10	7.2.4	7.3.3	7.5.11	7.6	5.3.2.3
(1)	(2)	(3a)	(3b)	(4)	(5)	(6)	(7a)	(8)	(8a)	(8b)	(10)	(11)	(12)	(13)	(15)	(16)	(17)	(18)	(19)	(20)
3351	ΡΥΡΕΤΗΡΟΙΔ ΠΑΡΑΣΙΤΟΚΤΟΝΑ, ΥΓΡΑ, ΤΟΣΙΚΑ, ΕΥΦΛΕΚΤΑ με σημείο ανάφλεξης όχι χαμηλότερο από 23°C	6.1	TF2	III	6.1+3	274	5 L	P001 IBC03 R001		MP19	T7	TP2 TP28	L4BH	TU15	2	W12		CW13 CW28 CW31	CE8 CE12	63
3352	ΡΥΡΕΤΗΡΟΙΔ ΠΑΡΑΣΙΤΟΚΤΟΝΑ, ΥΓΡΑ, ΤΟΣΙΚΑ	6.1	T6	I	6.1	274 646	0	P001		MP8 MP17	T14	TP2 TP27	L10CH	TU14 TU8 TU38 TE21 TE22	1			CW13 CW28 CW31	CE12	66
3352	ΡΥΡΕΤΗΡΟΙΔ ΠΑΡΑΣΙΤΟΚΤΟΝΑ, ΥΓΡΑ, ΤΟΣΙΚΑ	6.1	T6	II	6.1	274 646	100 ml	P001 IBC02		MP15	T11	TP2 TP27	L4BH	TU15	2			CW13 CW28 CW31	CE5 CE12	60
3352	ΡΥΡΕΤΗΡΟΙΔ ΠΑΡΑΣΙΤΟΚΤΟΝΑ, ΥΓΡΑ, ΤΟΣΙΚΑ	6.1	T6	III	6.1	274 646	5 L	P001 IBC03 LP01 R001		MP19	T7	TP2 TP28	L4BH	TU15	2	W12		CW13 CW28 CW31	CE8 CE12	60
3354	ΕΝΤΟΜΟΚΤΟΝΑ ΑΕΡΙΑ, ΕΥΦΛΕΚΤΑ, Ε.Α.Ο.	2	2F		2.1 (+13)	274	0	P200		MP9	(M)		PXBH(M)	TU38 TE22 TM6	2			CW19 CW10 CW36	CE3	23
3355	ΕΝΤΟΜΟΚΤΟΝΑ ΑΕΡΙΑ, ΤΟΣΙΚΑ, ΕΥΦΛΕΚΤΑ, Ε.Α.Ο.	2	2TF		2.9+2.1 (+13)	274	0	P200		MP9	(M)		PXBH(M)	TU6 TU38 TE22 TE25 TM6	1			CW19 CW10 CW36		263
3356	ΠΑΡΑΣΙΤΟΓΟΝΟΝΟΥ ΧΗΜΙΚΗ	5.1	O3	II	5.1	284	0	P500		MP2					2			CW24	CE7	50
3357	ΝΙΤΡΟΓΛΥΚΕΡΙΝΗ ΜΕΙΓΜΑ, ΑΠΕΥΑΙΣΧΗΤΟΠΟΙΗΜΕΝΟ, ΥΓΡΟ, Ε.Α.Ο, με όχι περισσότερο από 30% νιτρογλυκερίνη, κατά βάρος	3	D	II	3	274 288	0	P099		MP2					2					33

ΕΦΗΜΕΡΙΣ ΤΗΣ ΚΥΒΕΡΝΗΣΕΩΣ (ΤΕΥΧΟΣ ΔΕΥΤΕΡΟ)

37863

UN Αριθμ.	Όνομα και περιγραφή	Κλάση	Κωδικός Τυπών-Συσκευασίας	Ομάδα Συσκευασίας	Επικέτες	Ειδικές διατάξεις	Περιορισμένες και εξαιρεμένες προμήθειες	Συσκευασία			Φορητές δεξαμενές και εμπροσθοπομπή μεταφορές χύμα	Κωδικός δεξαμενής	Δεξαμενές RID			Κατηγορία μεταφορές	Ειδικές διατάξεις μεταφορές			Επείγοντα δέματα	Αριθμ. Αναγνώρισης κινούνου	
								Οδηγίες συσκευασίας	Ειδικές διατάξεις συσκευασίας	Διατάξεις μικτής συσκευασίας			Οδηγίες	Ειδικές διατάξεις	Κόλα		Χύμα	Φόρτιση, εκφόρτιση και χειρισμός				
	3.1.2	2.2	2.1.1.3	5.2.2	3.3	3.4.6/3.5.1.2	(7a)	(7b)	(8)	(9a)	(9b)	(10)	4.2.5.2, 7.3.2	4.2.5.3	4.3	(13)	1.1.3.10	(16)	(17)	(18)	7.6	5.3.2.3
(1)	(2)	(3a)	(4)	(5)	(6)	(7a)	(7b)	(8)	(9a)	(9b)	(10)	(11)	(12)	(13)	(14)	(15)	(16)	(17)	(18)	(19)	(20)	(21)
3370	ΝΙΤΡΙΚΗ ΟΥΡΙΑ, ΝΩΠΗ, με όχι λιγότερο από 10% νερό κατά βάρος	4.1	D	4.1			0	E0	P406	PP78	MP2					1	W1					40
3371	2-ΜΕΘΥΛΒΟΥΤΑΝΑΛΗ	3	F1	II	3		1 L	E2	P001 IBC02 R001		MP19	T4	TP1	LGBF	2							33
3373	ΒΙΟΛΟΓΙΚΗ ΟΥΣΙΑ, ΚΑΤΗΓΟΡΙΑ Β (ζωικό υλικό μόνο)	6.2	14		6.2	319	0	E0	P650			T1 BK1 BK2	TP1	L4BH	-							606
3373	ΒΙΟΛΟΓΙΚΕΣ ΟΥΣΙΕΣ ΚΑΤΗΓΟΡΙΑΣ Β	6.2	14		6.2	319	0	E0	P650			T1	TP1	L4BH	-							606
3374	ΑΚΕΤΥΛΕΝΙΟ, ΕΛΕΥΘΕΡΟ ΔΙΑΛΥΤΗ	2	2F		2.1		0	E0	P200		MP9				2							239
3375	ΝΙΤΡΙΚΟ ΑΜΜΩΝΙΟ ΓΑΛΑΚΤΩΜΑ ή ΑΙΩΡΗΜΑ, ή ΓΕΛΗ ενδεδειγμένο για ερμηκικά σφραγισμένο	5.1	O1	II	5.1	309	0	E2	P099 IBC99		MP2	T1	TP1 TP47 TP32	LGAV(+)	2							50
3375	ΝΙΤΡΙΚΟ ΑΜΜΩΝΙΟ ΓΑΛΑΚΤΩΜΑ ή ΑΙΩΡΗΜΑ, ή ΓΕΛΗ ενδεδειγμένο για ερμηκικά σφραγισμένο	5.1	O2	II	5.1	309	0	E2	P099 IBC99		MP2	T1	TP1 TP17 TP32	SGAV(+)	2							50

37864

ΕΦΗΜΕΡΙΣ ΤΗΣ ΚΥΒΕΡΝΗΣΕΩΣ (ΤΕΥΧΟΣ ΔΕΥΤΕΡΟ)

LIN Αριθμ.	Όνομα και περιγραφή	Κλάση	Κωδικός Τεχνολογίας	Ομάδα Συστήματος	Ειδικές διατάξεις	Παραρτημένες και εξαρτημένες ποσότητες	Συσκευασία			Φορητές δεξαμενές και μεταφορέας χύμα	Δεξαμενές RID		Κατηγορία μεταφορέας	Ειδικές διατάξεις μεταφορέας			Επιπλέον δέματα	Αριθμ. Ανανυψώσης κινδύνου	
							Οδηγίες συσκευασίας	Ειδικές διατάξεις συσκευασίας	Διατάξεις μικτής συσκευασίας		Οδηγίες	Ειδικές διατάξεις		Κωδικός δεξαμενής	Κόδα	Χύμα			Φόρτωση, εκφόρτωση και χειρισμός
	3.1.2	2.2	2.2	2.1.1.3	3.3	3.4.6/3.5.1.2	4.1.4	4.1.4	4.1.10	4.2.5.2, 4.2.5.3	4.3	4.3.5, 6.8.4	1.1.3.1.0	7.2.4	7.3.3	7.5.11	7.6	5.3.2.3	
(1)		(3a)	(3b)	(4)	(5)	(7a)	(8)	(9a)	(9b)	(10)	(11)	(13)	(15)	(16)	(17)	(18)	(19)	(20)	
3376	4-ΝΙΤΡΟΦΑΙΝΥΛΑΡΑΖΙΝΗ, με 0% λιγότερο από 30% νερό κατά βάρος	4.1	D	I	4.1	0	P406	PP26	MP2				1	W1			CE10	40	
3377	ΥΠΕΡΒΟΡΙΚΟ ΝΑΤΡΙΟ ΜΟΝΟΕΝΥΔΑΤΩΜΕΝΟ	5.1	O2	III	5.1	5 kg	P002 IBC08 LP02 R001	B3	MP10	T1 BK1 BK2	TP33	TU3	3	VW8	CW24	CE11	50		
3378	ΑΝΘΡΑΚΙΚΟ ΝΑΤΡΙΟ ΥΠΕΡΟΥ-ΕΝΥΔΡΟ	5.1	O2	II	5.1	1 kg	P002 IBC08	B4	MP10	T3 BK1 BK2	TP33	TU3	2	W11	VW8	CE10	50		
3378	ΑΝΘΡΑΚΙΚΟ ΝΑΤΡΙΟ ΥΠΕΡΟΥ-ΕΝΥΔΡΟ	5.1	O2	III	5.1	5 kg	P002 IBC08 LP02 R001	B3	MP10	T1 BK1 BK2	TP33	TU3	3	VW8	CW24	CE11	50		
3379	ΑΠΕΥΑΙΣΘΗΤΟΠΟΙΗΜΕΝΟ ΕΚΡΗΚΤΙΚΟ, ΥΓΡΟ Ε.Α.Ο.	3	D	I	3	0	P099		MP2				1					33	
3380	ΑΠΕΥΑΙΣΘΗΤΟΠΟΙΗΜΕΝΟ ΕΚΡΗΚΤΙΚΟ, ΣΤΙΠΕΡΟ Ε.Α.Ο.	4.1	D	I	4.1	0	P099		MP2				1	W1				40	
3381	ΤΟΣΙΚΟ ΔΙΑ ΕΙΣΤΙΝΟΗΣ ΥΓΡΟ, Ε.Α.Ο., με έναμλία LC ₅₀ χαμηλότερη ή ίση από 200ml/m ³ και συγκέντρωση κορεσμένων ατμών μεγαλύτερη ή ίση από 500 LC ₅₀	6.1	T1 oder T4	I	6.1	0	P601		MP8 MP17	T22	TP2	TU14 TU15 TU38 TE21 TE22	1		CW13 CW28 CW31		66		
3382	ΤΟΣΙΚΟ ΔΙΑ ΕΙΣΤΙΝΟΗΣ ΥΓΡΟ, Ε.Α.Ο., με έναμλία LC ₅₀ χαμηλότερη ή ίση από 1000ml/m ³ και συγκέντρωση κορεσμένων ατμών μεγαλύτερη ή ίση από 10 LC ₅₀	6.1	T1 oder T4	I	6.1	0	P602		MP8 MP17	T20	TP2	TU14 TU15 TU38 TE21 TE22	1		CW13 CW28 CW31		66		

ΕΦΗΜΕΡΙΣ ΤΗΣ ΚΥΒΕΡΝΗΣΕΩΣ (ΤΕΥΧΟΣ ΔΕΥΤΕΡΟ)

37865

UN Αριθμ.	Όνομα και περιγραφή	Κλάση	Κωδικός Ταξινόγησης	Ομάδα Συσκευασίας	Επικέτες	Ειδικές διατάξεις	Περιορισμένες και εξαιρούμενες ποσότητες	Συσκευασία			Φορητές δεξαμενές και εμπορευματοκιβώτια μεταφορές χύμα		Κατηγορία μεταφορές	Ειδικές διατάξεις μεταφορές			Επελεγμένα δέματα	Αριθμ. Αναγνώρισης κινδύνου			
								Οδηγίες συσκευασίας	Ειδικές διατάξεις συσκευασίας	Διατάξεις μικτής συσκευασίας	Οδηγίες	Ειδικές διατάξεις		Κώδικος δεξαμενής	Ειδικές διατάξεις	Κόλλα			Χύμα	Φόρτωση, εκφόρτωση και χειρισμός	
(1)	3.1.2	2.2	2.2	2.1.1.3	5.2.2	3.3	3.4.6/3.5.1.2	(8)	4.1.4	4.1.4	4.1.10	4.2.5.2, 7.3.2	4.2.5.3	4.3	(13)	1.1.3.10	7.2.4	7.3.3	7.5.11	7.6	5.3.2.3
3383	ΤΟΞΙΚΟ ΔΙΑ ΕΙΣΤΙΝΟΗΣ ΥΓΡΟ, ΕΥΦΛΕΚΤΟ, Ε.Α.Ο., με ένα ή περισσότερα LC ₅₀ χαμηλότερη ή ίση από 200ml/m ³ και συγκέντρωση κορεσμένων ατμών μεγαλύτερη ή ίση από 500 LC ₅₀	6.1	TF1	1	6.1+3	274	0	P601	MP8 MP17	T22	TP2	L15CH	TU14 TU15 TU38 TE21 TE22	1	(15)	(16)	(17)	(18)	CW13 CW28 CW31	(19)	663
3384	ΤΟΞΙΚΟ ΔΙΑ ΕΙΣΤΙΝΟΗΣ ΥΓΡΟ, ΕΥΦΛΕΚΤΟ, Ε.Α.Ο., με ένα ή περισσότερα LC ₅₀ χαμηλότερη ή ίση από 1000ml/m ³ και συγκέντρωση κορεσμένων ατμών μεγαλύτερη ή ίση από 10 LC ₅₀	6.1	TF1	1	6.1+3	274	0	P602	MP8 MP17	T20	TP2	L10CH	TU14 TU15 TU38 TE21 TE22	1	(15)	(16)	(17)	(18)	CW13 CW28 CW31	(19)	663
3385	ΤΟΞΙΚΟ ΔΙΑ ΕΙΣΤΙΝΟΗΣ ΥΓΡΟ, ΕΝΕΡΓΟ ΜΕ ΤΟ ΝΕΡΟ, Ε.Α.Ο., με ένα ή περισσότερα LC ₅₀ χαμηλότερη ή ίση από 200ml/m ³ και συγκέντρωση κορεσμένων ατμών μεγαλύτερη ή ίση από 500 LC ₅₀	6.1	TW1	1	6.1+4.3	274	0	P601	MP8 MP17	T22	TP2	L15CH	TU14 TU15 TU38 TE21 TE22	1	(15)	(16)	(17)	(18)	CW13 CW28 CW31	(19)	623
3386	ΤΟΞΙΚΟ ΔΙΑ ΕΙΣΤΙΝΟΗΣ ΥΓΡΟ, ΕΝΕΡΓΟ ΜΕ ΤΟ ΝΕΡΟ, Ε.Α.Ο., με ένα ή περισσότερα LC ₅₀ χαμηλότερη ή ίση από 1000ml/m ³ και συγκέντρωση κορεσμένων ατμών μεγαλύτερη ή ίση από 10 LC ₅₀	6.1	TW1	1	6.1+4.3	274	0	P602	MP8 MP17	T20	TP2	L10CH	TU14 TU15 TU38 TE21 TE22	1	(15)	(16)	(17)	(18)	CW13 CW28 CW31	(19)	623

37866

ΕΦΗΜΕΡΙΣ ΤΗΣ ΚΥΒΕΡΝΗΣΕΩΣ (ΤΕΥΧΟΣ ΔΕΥΤΕΡΟ)

UN Αριθμ.	Όνομα και περιγραφή	Κλάση	Κωδικός Τυποποίησης	Ομάδα Συσκευασίας	Επικέτες	Ειδικές διατάξεις	Περιορισμένες και εξαιρετούμενες ποσότητες		Συσκευασία			Φορητές δεξαμενές και εμπορευματοκιβώτια μεταφοράς χύμα			Δεξαμενές RID			Κατηγορία μεταφοράς	Ειδικές διατάξεις μεταφοράς			Επιπλέοντα όργανα	Αριθμ. Αναγνώρισης κινδύνου
							(7a)	(7b)	Οδηγίες συσκευασίας	Ειδικές διατάξεις συσκευασίας	Διατάξεις για τις συσκευασίες	Οδηγίες	Οδηγίες διατάξεις	Κωδικός δεξαμενής	Ειδικές διατάξεις	Κόδα	Χύμα		Φόρτωση, εκφόρτωση και χειρισμός	(16)	(17)		
(1)	3.1.2	2.2	2.2	2.1.1.3	5.2.2	3.3	3.4.6/3.5.1.2	4.1.4	4.1.4	4.1.10	4.2.5.2, 7.3.2	4.2.5.3	4.3	4.3.5, 6.8.4	1.1.3.1.0	7.2.4	7.3.3	7.5.11	7.6	5.3.2.3			
3387	(2) ΤΟΞΙΚΟ ΔΙΑΕΙΣΤΙΝΟΗΣ ΥΓΡΟ, ΟΞΕΙΔΩΤΙΚΟ, Ε.Α.Ο., με έναλγία LC ₅₀ χαμηλότερη ή ίση από 200ml/m ³ και συγκέντρωση κορεσμένων ατμών μεγαλύτερη ή ίση από 500 LC ₅₀	6.1	TO1	I	6.1+5.1	274	0	P601	(8a)	MP8 MP17	T22	TP2	L15CH	TU14 TU15 TU38 TE21 TE22	1				(19)	(20)	665		
3388	ΤΟΞΙΚΟ ΔΙΑΕΙΣΤΙΝΟΗΣ ΥΓΡΟ, ΟΞΕΙΔΩΤΙΚΟ, Ε.Α.Ο., με έναλγία LC ₅₀ χαμηλότερη ή ίση από 1000ml/m ³ και συγκέντρωση κορεσμένων ατμών μεγαλύτερη ή ίση από 10 LC ₅₀	6.1	TO1	I	6.1+5.1	274	0	P602		MP8 MP17	T20	TP2	L10CH	TU14 TU15 TU38 TE21 TE22	1					665			
3389	ΤΟΞΙΚΟ ΔΙΑΕΙΣΤΙΝΟΗΣ ΥΓΡΟ, ΔΙΑΒΡΩΤΙΚΟ, Ε.Α.Ο., με έναλγία LC ₅₀ χαμηλότερη ή ίση από 200ml/m ³ και συγκέντρωση κορεσμένων ατμών μεγαλύτερη ή ίση από 500 LC ₅₀	6.1	TC1 oder TC3	I	6.1+8	274	0	P601		MP8 MP17	T22	TP2	L15CH	TU14 TU15 TU38 TE21 TE22	1					668			
3390	ΤΟΞΙΚΟ ΔΙΑΕΙΣΤΙΝΟΗΣ ΥΓΡΟ, ΔΙΑΒΡΩΤΙΚΟ, Ε.Α.Ο., με έναλγία LC ₅₀ χαμηλότερη ή ίση από 1000ml/m ³ και συγκέντρωση κορεσμένων ατμών μεγαλύτερη ή ίση από 10 LC ₅₀	6.1	TC1 oder TC3	I	6.1+8	274	0	P602		MP8 MP17	T20	TP2	L10CH	TU14 TU15 TU38 TE21 TE22	1					668			

UN Αριθμ.	Όνομα και περιγραφή	Κλάση	Κωδικός Ταξινόμησης	Ομάδα Συσκευασίας	Επικέτες	Ειδικές διατάξεις	Περιορισμένες και εξαιρούμενες ποσότητες		Συσκευασία			Φορητές δεξαμενές και εμπορευματοκιβώτια μεταφοράς χύμα		Κατηγορία μεταφοράς	Ειδικές διατάξεις μεταφοράς			Επιλεγόμενα δείγματα	Αριθμ. Αναγνώρισης κινδύνου
							(7a)	(7b)	Οδηγίες συσκευασίας	Ειδικές διατάξεις συσκευασίας	Διατάξεις μικτής συσκευασίας	Οδηγίες	Ειδικές διατάξεις		Κόλλα	Χύμα	Φόρτωση, εκφόρτωση και χειρισμός		
	3.1.2	2.2	2.2	2.1.1.3	5.2.2	3.3	3.4.6/3.5.1.2	4.1.4	4.1.4	4.1.10	4.2.5.2, 7.3.2	4.2.5.3	4.3	1.1.3.10	7.2.4	7.3.3	7.5.11	7.6	5.3.2.3
(1)	(2)	(3a)	(3b)	(4)	(5)	(6)	(7a)	(8)	(8a)	(8b)	(10)	(11)	(12)	(15)	(16)	(17)	(18)	(19)	(20)
3391	ΟΡΓΑΝΟΜΕΤΑΛΛΙΚΗ ΟΥΣΙΑ, ΣΤΕΡΗ, ΠΥΡΟΦΟΡΑ	4.2	S5	I	4.2	274	0	P404	PP86	MP2	T21	TP7 TP33 TP36	L21DH	0	W1				43
3392	ΟΡΓΑΝΟΜΕΤΑΛΛΙΚΗ ΟΥΣΙΑ, ΥΓΡΗ, ΠΥΡΟΦΟΡΑ	4.2	S5	I	4.2	274	0	P400	PP86	MP2	T21	TP2 TP7 TP36	L21DH	0	W1				333
3393	ΟΡΓΑΝΟΜΕΤΑΛΛΙΚΗ ΟΥΣΙΑ, ΣΤΕΡΗ, ΠΥΡΟΦΟΡΑ, ΕΝΕΡΓΗ ΜΕ ΤΟ ΝΕΡΟ	4.2	SW	I	4.2+4.3	274	0	P404	PP86	MP2	T21	TP7 TP33 TP36	L21DH	0	W1				X432

37868

ΕΦΗΜΕΡΙΣ ΤΗΣ ΚΥΒΕΡΝΗΣΕΩΣ (ΤΕΥΧΟΣ ΔΕΥΤΕΡΟ)

UN Αριθμ.	Όνομα και περιγραφή	Κλάση	Κωδικός Τεχνολογίας	Ομάδα Συσκευασίας	Επικέτες	Ειδικές διατάξεις	Περιορισμένες και εξαιρεσημένες ποσότητες	Συσκευασία			Φορητές δεξαμερές και εμπορευματοκιβώτια μεταφοράς χύμα	Δεξαμενές RID			Κατηγορία μεταφοράς	Ειδικές διατάξεις μεταφοράς			Επιπλέον δέματα	Αριθμ. Αναγνώρισης κινδύνου
								Οδηγίες συσκευασίας	Ειδικές διατάξεις συσκευασίας	Διατάξεις για τις συσκευασίες		Οδηγίες διατάξεις	Κωδικός δεξαμενής	Ειδικές διατάξεις		Κόλλα	Χύμα	Φόρτωση, εκφόρτωση και χειρισμός		
	3.1.2	2.2	2.2	2.1.1.3	5.2.2	3.3	3.4.6/3.5.1.2	4.1.4	4.1.4	4.1.1.0	4.2.5.2, 7.3.2	4.2.5.3	4.3	4.3.5, 6.8.4	1.1.3.1.0	7.2.4	7.3.3	7.5.11	7.6	5.3.2.3
(1)	(2)	(3a)	(3b)	(4)	(5)	(6)	(7a)	(8)	(9a)	(9b)	(10)	(11)	(12)	(13)	(15)	(16)	(17)	(18)	(19)	(20)
3384	ΟΡΓΑΝΟΜΕΤΑΛΛΙΚΗ ΟΥΣΙΑ, ΥΓΡΗ, ΠΥΡΟΦΟΡΑ, ΕΝΕΡΓΗ ΜΕ ΤΟ ΝΕΡΟ	4.2	SW	I	4.2+4.3	274	0	P400	PP86	MP2	T21	TP2 TP7 TP36	L21DH	TU4 TU14 TU22 TU88 TC1 TE21 TE22 TE25 TM1	0	W1				X333
3385	ΟΡΓΑΝΟΜΕΤΑΛΛΙΚΗ ΟΥΣΙΑ, ΣΤΕΡΕΗ, ΕΝΕΡΓΗ ΜΕ ΤΟ ΝΕΡΟ	4.3	W2	I	4.3	274	0	P403		MP2	T9	TP7 TP33 TP36	S10AN L10DH	TU4 TU14 TU22 TU88 TE21 TE22 TM2	1	W1	CW23			X423
3385	ΟΡΓΑΝΟΜΕΤΑΛΛΙΚΗ ΟΥΣΙΑ, ΣΤΕΡΕΗ, ΕΝΕΡΓΗ ΜΕ ΤΟ ΝΕΡΟ	4.3	W2	II	4.3	274	500 g	P410 IBC04		MP14	T3	TP33 TP36	SGAN L4DH	TU14 TE21 TM2	2	W1	CW23	CE10		423
3385	ΟΡΓΑΝΟΜΕΤΑΛΛΙΚΗ ΟΥΣΙΑ, ΣΤΕΡΕΗ, ΕΝΕΡΓΗ ΜΕ ΤΟ ΝΕΡΟ	4.3	W2	III	4.3	274	1 kg	P410 IBC06		MP14	T1	TP33 TP36	SGAN L4DH	TU14 TE21 TM2	3	W1	CW23	CE11		423
3386	ΟΡΓΑΝΟΜΕΤΑΛΛΙΚΗ ΟΥΣΙΑ, ΣΤΕΡΕΗ, ΕΝΕΡΓΗ ΜΕ ΤΟ ΝΕΡΟ, ΕΧΦΛΕΚΤΗ	4.3	WF2	I	4.3+4.1	274	0	P403		MP2	T9	TP7 TP33 TP36	S10AN L10DH	TU4 TU14 TU22 TU88 TE21 TE22 TM2	0	W1	CW23			X423

ΕΦΗΜΕΡΙΣ ΤΗΣ ΚΥΒΕΡΝΗΣΕΩΣ (ΤΕΥΧΟΣ ΔΕΥΤΕΡΟ)

37869

UN Αριθμ.	Όνομα και περιγραφή	Κλάση	Κωδικός Τυπών-Συσκευασίας	Ομάδα Συσκευασίας	Επικέτες	Ειδικές διατάξεις	Περιορισμένες και εξαιρεμένες ποσότητες	Συσκευασία				Φορητές δεξαμενές και εμπορευματοκιβώτια μεταφοράς χύμα			Κατηγορία μεταφοράς	Ειδικές διατάξεις μεταφοράς			Επιπλέον δέματα	Αριθμ. Αναγνώρισης κινδύνου
								Οδόντες συσκευασίας	Ειδικές διατάξεις συσκευασίας	Διατάξεις μητικής συσκευασίας	Οδόντες	Ειδικές διατάξεις	Φορητές δεξαμενές και εμπορευματοκιβώτια μεταφοράς χύμα	Κόλλα		Χύμα	Φορητή δεξαμενή και χημικός χαρακτήρας			
(1)	3.1.2	2.2	2.2	2.1.1.3	5.2.2	3.3	3.4.6/3.5.1.2	(8)	(98)	(9b)	(10)	(11)	(12)	(13)	(15)	(16)	(17)	(18)	(19)	(20)
3396	ΟΡΓΑΝΟΜΕΤΑΛΛΙΚΗ ΟΥΣΙΑ, ΣΤΕΡΗΗ, ΕΝΕΡΓΗ ΜΕ ΤΟ ΝΕΡΟ, ΕΥΦΛΕΚΤΗ	4.3	WF2	II	4.3+4.1	274	500 g	P410 IBC04	MP14	T3	TP33 TP36	SGAN L4DH	TU14 TE21 TM2	0	W1			CW23	CE10	423
3396	ΟΡΓΑΝΟΜΕΤΑΛΛΙΚΗ ΟΥΣΙΑ, ΣΤΕΡΗΗ, ΕΝΕΡΓΗ ΜΕ ΤΟ ΝΕΡΟ, ΕΥΦΛΕΚΤΗ	4.3	WF2	III	4.3+4.1	274	1 kg	P410 IBC06	MP14	T1	TP33 TP36	SGAN L4DH	TU14 TE21 TM2	0	W1			CW23	CE11	423
3397	ΟΡΓΑΝΟΜΕΤΑΛΛΙΚΗ ΟΥΣΙΑ, ΣΤΕΡΗΗ, ΕΝΕΡΓΗ ΜΕ ΤΟ ΝΕΡΟ, ΑΥΤΟΘΕΡΜΑΙΝΟΜΕΝΗ	4.3	WS	I	4.3+4.2	274	0	P403	MP2	T9	TP7 TP33 TP36	SGAN L10DH	TU14 TU38 TE21 TE22 TM2	1	W1			CW23		X423
3397	ΟΡΓΑΝΟΜΕΤΑΛΛΙΚΗ ΟΥΣΙΑ, ΣΤΕΡΗΗ, ΕΝΕΡΓΗ ΜΕ ΤΟ ΝΕΡΟ, ΑΥΤΟΘΕΡΜΑΙΝΟΜΕΝΗ	4.3	WS	II	4.3+4.2	274	500 g	P410 IBC04	MP14	T3	TP33 TP36	SGAN L4DH		2	W1			CW23	CE10	423
3397	ΟΡΓΑΝΟΜΕΤΑΛΛΙΚΗ ΟΥΣΙΑ, ΣΤΕΡΗΗ, ΕΝΕΡΓΗ ΜΕ ΤΟ ΝΕΡΟ, ΑΥΤΟΘΕΡΜΑΙΝΟΜΕΝΗ	4.3	WS	III	4.3+4.2	274	1 kg	P410 IBC06	MP14	T1	TP33 TP36	SGAN L4DH		3	W1			CW23	CE11	423
3398	ΟΡΓΑΝΟΜΕΤΑΛΛΙΚΗ ΟΥΣΙΑ, ΥΓΡΗ, ΕΝΕΡΓΗ ΜΕ ΤΟ ΝΕΡΟ	4.3	W1	I	4.3	274	0	P402	MP2	T13	TP2 TP7 TP36	L10DH	TU4 TU14 TU22 TU38 TE21 TE22 TM2	0	W1			CW23		X323
3398	ΟΡΓΑΝΟΜΕΤΑΛΛΙΚΗ ΟΥΣΙΑ, ΥΓΡΗ, ΕΝΕΡΓΗ ΜΕ ΤΟ ΝΕΡΟ	4.3	W1	II	4.3	274	500 ml	P001 IBC01	MP15	T7	TP2 TP7 TP36	L4DH	TU14 TE21 TM2	0	W1			CW23	CE7	323

37870

ΕΦΗΜΕΡΙΣ ΤΗΣ ΚΥΒΕΡΝΗΣΕΩΣ (ΤΕΥΧΟΣ ΔΕΥΤΕΡΟ)

UN Αριθμ.	Όνομα και περιγραφή	Κλάση	Κωδικός Τυπών-Συσκευ-μής	Ομάδα Συσκευ-σας	Επικέτες	Ειδικές διατά-ξεις	Περιορισμένες και εξαιρεούμενες ποσότητες	Συσκευασία			Φορητές δεξαμενές και εμπορευματο-κβήλια μεταφο-ράς χύμα	Δεξαμενές RID		Κατηγορία μεταφο-ράς	Ειδικές διατάξεις μεταφοράς			Επιλογικά όργανα	Αριθμ. Αναγνώρι-σης κινδύνου
								Οδηγίες συσκευασίας	Ειδικές διατάξεις συσκευασίας	Διατάξεις μητρώου ενδεικτι-σας		Οδηγίες	Ειδικές διατάξεις		Κωδικός δεξαμενής	Κλάση	Χύμα		
	3.1.2	2.2	2.2	2.1.1.3	5.2.2	3.3	3.4.6/3.5.1.2	(8)	4.1.4	4.1.10	4.2.5.2, 7.3.2	4.3	4.3.5, 6.8.4	1.1.3.10	7.2.4	7.3.3	7.5.11	7.6	5.3.2.3
(1)	(2)	(3a)	(3b)	(4)	(5)	(6)	(7a)	(7b)	(8a)	(8b)	(10)	(11)	(12)	(13)	(16)	(17)	(18)	(19)	(20)
3388	ΟΡΓΑΝΟΜΕΤΑΛΛΙΚΗ ΟΥΣΙΑ, ΥΓΡΗ, ΕΝΕΡΓΗ ΜΕ ΤΟ ΝΕΡΟ	4.3	WF1	III	4.3	274	1 L	E1	P001 IBC02	MP15	T7	TP2 TP7 TP36	L4DH	TU14 TE21 TM2	W1		CW23	CEB	323
3389	ΟΡΓΑΝΟΜΕΤΑΛΛΙΚΗ ΟΥΣΙΑ, ΥΓΡΗ, ΕΝΕΡΓΗ ΜΕ ΤΟ ΝΕΡΟ, ΕΥΦΛΕΚΤΗ	4.3	WF1	I	4.3+3	274	0	E0	P402	MP2	T13	TP2 TP7 TP36	L10DH	TU4 TU14 TU22 TU98 TE21 TE22 TM2	W1		CW23		X323
3389	ΟΡΓΑΝΟΜΕΤΑΛΛΙΚΗ ΟΥΣΙΑ, ΥΓΡΗ, ΕΝΕΡΓΗ ΜΕ ΤΟ ΝΕΡΟ, ΕΥΦΛΕΚΤΗ	4.3	WF1	II	4.3+3	274	500 ml	E2	P001 IBC01	MP15	T7	TP2 TP7 TP36	L4DH	TU4 TU14 TU22 TE21 TM2	W1		CW23	CE7	323
3389	ΟΡΓΑΝΟΜΕΤΑΛΛΙΚΗ ΟΥΣΙΑ, ΥΓΡΗ, ΕΝΕΡΓΗ ΜΕ ΤΟ ΝΕΡΟ, ΕΥΦΛΕΚΤΗ	4.3	WF1	III	4.3+3	274	1 L	E1	P001 IBC02 R001	MP15	T7	TP2 TP7 TP36	L4DH	TU14 TE21 TM2	W1		CW23	CEB	323
3400	ΟΡΓΑΝΟΜΕΤΑΛΛΙΚΗ ΟΥΣΙΑ, ΣΤΕΡΕΗ, ΑΥΤΟΘΕΡΜΑΙΝΟΜΕΝΗ	4.2	S5	II	4.2	274	500 g	E2	P410 IBC06	MP14	T3	TP33 TP36	SGAN L4BN		W1			CE10	40
3400	ΟΡΓΑΝΟΜΕΤΑΛΛΙΚΗ ΟΥΣΙΑ, ΣΤΕΡΕΗ, ΑΥΤΟΘΕΡΜΑΙΝΟΜΕΝΗ	4.2	S5	III	4.2	274	1 kg	E1	P002 IBC08	MP14	T1	TP33 TP36	SGAN L4BN		W1			CE11	40
3401	ΑΜΑΛΤΑΜΑ ΑΛΚΑΛΙΜΕΤΑΛΛΩΝ, ΣΤΕΡΕΟ	4.3	W2	I	4.3	182	0	E0	P403	MP2	T9	TP7 TP33	L10BN(+)	TU1 TE5 TT3 TM2	W1		CW23		X423

ΕΦΗΜΕΡΙΣ ΤΗΣ ΚΥΒΕΡΝΗΣΕΩΣ (ΤΕΥΧΟΣ ΔΕΥΤΕΡΟ)

37871

UN Αριθμ.	Όνομα και περιγραφή	Κλάση	Κωδικός Ταξινό-μησης	Ομάδα Συσκευ-ασίας	Επικέτες	Ειδικές Διατά-ξεις	Περιορισμένες και εξαρτηρούμενες προμήθειες	Συσκευασία				Φορητές δεξιμένες και εμπροσθιο-κεφάλα μεταφο-ρές χύμα	Κωδικός δεξιμένης	Δεξιμένες RID			Κατηγορία μεταφο-ράς	Ειδικές διατάξεις μεταφοράς			Επιπλέον δέματα	Αριθμ. Αναγνώρι-σής κινδύνου
								Οδηγίες συσκευασίας	Ειδικές διατάξεις συσκευασίας	Διατάξεις μικτής συσκευ-ασίας	Οδηγίες διατάξεις			Ειδικές διατάξεις	Κόλλα	Χύμα		Φόρτιση εκφόρτιση και χειρισμός	(16)	(17)		
	3.1.2	2.2	2.2	2.1.1.3	5.2.2	3.3	3.4.6/3.5.1.2	(8)	4.1.4	4.1.4	4.1.10	4.2.5.2, 7.3.2	(10)	4.2.5.3	4.3	4.3.5, 6.5.4	1.1.3.1(c)	7.2.4	7.3.3	7.5.11	7.6	5.3.2.3
(1)	(2)	(8a)	(8b)	(4)	(5)	(6)	(7a)	(7b)	(8)	(8a)	(8b)	(10)	(11)	(12)	(13)	(15)	(16)	(17)	(18)	(19)	(20)	
3402	ΑΜΑΛΓΑΜΑ ΜΕΤΑΛΛΩΝ ΑΛΚΑΛΙΚΩΝ ΓΛΩΝ, ΣΤΕΡΕΟ	4.3	W2	I	4.3	183 506	0	E0	P403		MP2	T9	TP7 TP33	L10BN(+)	TU1 TE5 TT3 TM2	1	W1		CW23			X423
3403	ΜΕΤΑΛΛΙΚΑ ΚΡΑΜΑΤΑ ΚΑΛΙΟΥ, ΣΤΕΡΕΑ	4.3	W2	I	4.3		0	E0	P403		MP2	T9	TP7 TP33	L10BN(+)	TU1 TE5 TT3 TM2	1	W1		CW23			X423
3404	ΚΡΑΜΑΤΑ ΚΑΛΙΟΥ, ΝΑΤΡΙΟΥ, ΣΤΕΡΕΑ	4.3	W2	I	4.3		0	E0	P403		MP2	T9	TP7 TP33	L10BN(+)	TU1 TE5 TT3 TM2	1	W1		CW23			X423
3405	ΧΛΩΡΙΚΟ ΒΑΡΙΟ, ΔΙΑΛΥΜΑ	5.1	OT1	II	5.1+6.1		1 L	E2	P504 IBC02		MP2	T4	TP1	L4BN	TU3	2			CW24 CW28			56
3405	ΧΛΩΡΙΚΟ ΒΑΡΙΟ, ΔΙΑΛΥΜΑ	5.1	OT1	III	5.1+6.1		5 L	E1	P001 IBC02		MP2	T4	TP1	LGBV	TU3	3			CW24 CW28			56
3406	ΥΠΕΡΧΛΩΡΙΚΟ ΒΑΡΙΟ, ΔΙΑΛΥΜΑ	5.1	OT1	II	5.1+6.1		1 L	E2	P504 IBC02		MP2	T4	TP1	L4BN	TU3	2			CW24 CW28			56
3406	ΥΠΕΡΧΛΩΡΙΚΟ ΒΑΡΙΟ, ΔΙΑΛΥΜΑ	5.1	OT1	III	5.1+6.1		5 L	E1	P001 IBC02		MP2	T4	TP1	LGBV	TU3	3			CW24 CW28			56
3407	ΧΛΩΡΙΚΟ ΚΑΙ ΧΛΩΡΙΟΥΧΟ ΜΑΓΝΗΣΙΟ ΜΙΓΜΑ, ΔΙΑΛΥΜΑ	5.1	O1	II	5.1		1 L	E2	P504 IBC02		MP2	T4	TP1	L4BN	TU3	2			CW24			50
3407	ΧΛΩΡΙΚΟ ΚΑΙ ΧΛΩΡΙΟΥΧΟ ΜΑΓΝΗΣΙΟ ΜΙΓΜΑ, ΔΙΑΛΥΜΑ	5.1	O1	III	5.1		5 L	E1	P504 IBC02		MP2	T4	TP1	LGBV	TU3	3			CW24			50
3408	ΥΠΕΡΧΛΩΡΙΚΟΣ ΜΟΛΥΒΔΟΣ, ΔΙΑΛΥΜΑ	5.1	OT1	II	5.1+6.1		1 L	E2	P504 IBC02		MP2	T4	TP1	L4BN	TU3	2			CW24 CW28			56
3408	ΥΠΕΡΧΛΩΡΙΚΟΣ ΜΟΛΥΒΔΟΣ, ΔΙΑΛΥΜΑ	5.1	OT1	III	5.1+6.1		5 L	E1	P001 IBC02		MP2	T4	TP1	LGBV	TU3	3			CW24 CW28			56

37872

ΕΦΗΜΕΡΙΣ ΤΗΣ ΚΥΒΕΡΝΗΣΕΩΣ (ΤΕΥΧΟΣ ΔΕΥΤΕΡΟ)

UN Αριθμ.	Όνομα και περιγραφή	Κλάση	Κωδικός Τεχνολογικής Τυποποίησης	Ομάδα Συσκευασίας	Επικέτες	Ειδικές διατάξεις	Περιορισμένες και εξαιρεσημένες ποσότητες	Συσκευασία			Δεξιμενές RID		Κατηγορία μεταφοράς	Ειδικές διατάξεις μεταφοράς			Επιπλέον δείγματα	Αριθμ. Αναγνώρισης κινδύνου		
								Οδηγίες συσκευασίας	Ειδικές διατάξεις συσκευασίας	Διατάξεις για επικίνδυνες ουσίες	Οδηγίες διατάξεις	Κωδικός δεξιμενής		Κόδια	Χίμια	Φόρτυση, εκφόρτιση και χειρισμός				
	3.1.2		2.2	2.1.1.3	5.2.2	3.3	3.4.6/3.5.1.2	4.1.4	4.1.4	4.1.10	4.2.5.2, 7.3.2	4.2.5.3	4.3	4.3.5, 6.8.4	1.1.3.10	7.2.4	7.3.3	7.5.11	7.6	5.3.2.3
(1)		(3a)	(3b)	(4)	(5)	(6)	(7a)	(8)	(9a)	(9b)	(10)	(11)	(12)	(13)	(15)	(16)	(17)	(18)	(19)	(20)
3409	ΧΛΟΡΟΝΙΤΡΟΒΕΝΖΟΛΙΟ, ΥΓΡΟ	6.1	T1	II	6.1	279	100 ml	P001 IBC02		MP15	T7	TP2	L4BH	TU15	2			CW13 CW28 CW31	CE5	60
3410	4-ΧΛΩΡΟ-Ο-ΤΟΛΟΥΔΙΝΙΟ ΥΠΟΧΛΩΡΙΔΕΣ, ΔΙΑΛΥΜΑ	6.1	T1	III	6.1		5 L	P001 IBC03 R001		MP19	T4	TP1	L4BH	TU15	2	W12		CW13 CW28 CW31	CE8	60
3411	Β-ΝΑΦΘΥΛΑΜΙΝΗ ΔΙΑΛΥΜΑ	6.1	T1	II	6.1		100 ml	P001 IBC02		MP15	T7	TP2	L4BH	TU15	2			CW13 CW28 CW31	CE5	60
3411	Β-ΝΑΦΘΥΛΑΜΙΝΗ ΔΙΑΛΥΜΑ	6.1	T1	III	6.1		5 L	P001 IBC02		MP19	T7	TP2	L4BH	TU15	2			CW13 CW28 CW31	CE8	60
3412	ΜΥΡΜΗΚΙΚΟ ΟΞΥ με όχι λιγότερο από 10% αλλά όχι περισσότερο από 85% οξυ κατά βάρος	8	C3	II	8		1 L	P001 IBC02		MP15	T7	TP2	L4BN		2				CE6	80
3412	ΜΥΡΜΗΚΙΚΟ ΟΞΥ με όχι λιγότερο από 5% αλλά όχι περισσότερο από 10% οξυ κατά βάρος	8	C3	III	8		5 L	P001 IBC03 LP01 R001		MP19	T4	TP1	L4BN		3	W12			CE8	80
3413	ΚΥΑΝΙΔΙΟ ΤΟΥ ΚΑΛΙΟΥ ΔΙΑΛΥΜΑ	6.1	T4	I	6.1		0	P001		MP8 MP17	T14	TP2	L10CH	TU14 TU15 TU38 TE21 TE22	1			CW13 CW28 CW31		66
3413	ΚΥΑΝΙΔΙΟ ΤΟΥ ΚΑΛΙΟΥ ΔΙΑΛΥΜΑ	6.1	T4	II	6.1		100 ml	P001 IBC02		MP15	T11	TP2 TP27	L4BH	TU15	2			CW13 CW28 CW31	CE5	60

ΕΦΗΜΕΡΙΣ ΤΗΣ ΚΥΒΕΡΝΗΣΕΩΣ (ΤΕΥΧΟΣ ΔΕΥΤΕΡΟ)

37873

UN Αριθμ.	Όνομα και περιγραφή	Κλάση	Κωδικός Ταξινόμησης	Ομάδα Συσκευασίας	Επικέτες	Ειδικές διατάξεις	Περιορισμένες και εξαιρεμένες ποσότητες	Συσκευασία			Φορητές δεξαμενές και εμπορευματοκιβώτια μεταφοράς χύμα	Δεξιμένες RID		Κατηγορία μεταφοράς	Ειδικές διατάξεις μεταφοράς			Επείγοντα δέματα	Αριθμ. Αναγνώρισης κινδύνου			
								Οδηγίες συσκευασίας	Ειδικές διατάξεις συσκευασίας	Διατάξεις μικτής συσκευασίας		Οδηγίες	Ειδικές διατάξεις		Κωδικός δεξιμένης	Κόλα	Χύμα			Φάρμακα, εκφύραση και χερσαίος		
	3.1.2	2.2	2.2	2.1.1.3	5.2.2	3.3	3.4.6/3.5.1.2	(8)	4.1.4	4.1.4	4.1.10	4.2.5.2, 7.3.2	4.2.5.3	(12)	(13)	(15)	(16)	(17)	(18)	(19)	7.6	5.3.2.3
(1)	(2)	(3a)	(3b)	(4)	(5)	(6)	(7a)	(7b)	(8)	(9a)	(9b)	(10)	(11)	(12)	(13)	(15)	(16)	(17)	(18)	(19)		(20)
3413	ΚΥΑΝΙΔΙΟ ΤΟΥ ΚΑΛΙΟΥ ΔΙΑΛΥΜΑ	6.1	T4	III	6.1		5 L	E1	P001 IBC03 LP01 R001		MP19	T7	TP2 TP28	L4BH	TU15	2	W12		CW13 CW28 CW31	CE8		60
3414	ΚΥΑΝΙΔΙΟ ΤΟΥ ΝΑΤΡΙΟΥ ΔΙΑΛΥΜΑ	6.1	T4	I	6.1		0	E5	P001		MP8 MP17	T14	TP2	L10CH	TU14 TU15 TU98 TE21 TE22	1			CW13 CW28 CW31			66
3414	ΚΥΑΝΙΔΙΟ ΤΟΥ ΝΑΤΡΙΟΥ ΔΙΑΛΥΜΑ	6.1	T4	II	6.1		100 ml	E4	P001 IBC02		MP15	T11	TP2 TP27	L4BH	TU15	2			CW13 CW28 CW31	CE5		60
3414	ΚΥΑΝΙΔΙΟ ΤΟΥ ΝΑΤΡΙΟΥ ΔΙΑΛΥΜΑ	6.1	T4	III	6.1		5 L	E1	P001 IBC03 LP01 R001		MP19	T7	TP2 TP28	L4BH	TU15	2	W12		CW13 CW28 CW31	CE8		60
3415	ΦΩΦΟΡΙΥΧΟ ΝΑΤΡΙΟ ΔΙΑΛΥΜΑ	6.1	T4	III	6.1		5 L	E1	P001 IBC03 LP01 R001		MP19	T4	TP1	L4BH	TU15	2	W12		CW13 CW28 CW31	CE8		60
3416	ΧΛΟΡΟΚΕΤΟΒΑΙΝΩΝΗ, ΥΓΡΗ	6.1	T1	II	6.1		0	E4	P001 IBC02		MP15	T7	TP2	L4BH	TU15	2			CW13 CW28 CW31	CE5		60
3417	ΒΡΩΜΙΟΥΧΟ ΞΥΛΟΛΙΟ, ΣΤΕΡΕΟ	6.1	T2	II	6.1		0	E4	P002 IBC08	B4	MP10	T3	TP33	SGAH L4BH	TU15	2	W11		CW13 CW28 CW31	CE9		60

37874

ΕΦΗΜΕΡΙΣ ΤΗΣ ΚΥΒΕΡΝΗΣΕΩΣ (ΤΕΥΧΟΣ ΔΕΥΤΕΡΟ)

UN Αριθμ.	Όνομα και περιγραφή	Κλάση	Κωδικός Τεχνολογίας	Ομάδα Τεχνολογίας	Επίπεδο	Ειδικές διατάξεις	Παραρτημένες και εξεραρτημένες προσαρμογές	Συστασιαστικά				Φορτίες δέσμευσης και επιτοκεματω- κριβόλια μεταφο- ρός χύμα	Δέσμευτες RID			Ειδικές διατάξεις μεταφοράς			Επιπλέον δέματα	Αριθμ. Ανανώθη- σης κινδύνου
								Οδηγίες συσκευασίας	Ειδικές διατάξεις συσκευασίας	Διατάξεις μικτής συσκευασίας	Οδηγίες		Ειδικές διατάξεις	Κωδικός δέσμευσης	Κατηγορία μεταφο- ρός	Κόβια	Χύμα	Φόρτωση, εκφόρτωση και χειρισμός		
	3.1.2	2.2	2.2	2.1.1.3	5.2.2	3.3	3.4.6/3.5.1.2	(8)	(9a)	(9b)	(10)	(11)	(12)	(13)	(15)	(16)	(17)	(18)	(19)	5.3.2.3
(1)	(2)	(3a)	(3b)	(4)	(5)	(6)	(7a)	(7b)	(8)	(9a)	(9b)	(10)	(11)	(12)	(15)	(16)	(17)	(18)	(19)	(20)
3418	2,4 ΤΟΛΟΥΕΝΔΙΑΜΙΝΗ ΔΙΑΛΥΜΑ	6.1	T1	III	6.1		5 L	E1	P001 IBC03 LP01 R001	MP19	T4	TP1	L4BH	TU15	2	W12		CW13 CW28 CW31	CEB	60
3419	ΤΡΙΦΘΟΡΙΟΥΧΟ ΒΟΡΙΟ ΟΞΕΙΟ ΟΞΥ ΣΥΜΠΛΟΚΟ, ΣΤΕΡΕΟ	8	C4	II	8		1 kg	E2	P002 IBC08	MP10	T3	TP33	SGAN L4BN		2	W11			CE10	80
3420	ΤΡΙΦΘΟΡΙΟΥΧΟ ΒΟΡΙΟ ΠΡΟΠΙΟΝΙΚΟ ΟΞΥ ΣΥΜΠΛΟΚΟ, ΣΤΕΡΕΟ	8	C4	II	8		1 kg	E2	P002 IBC08	MP10	T3	TP33	SGAN L4BN		2	W11			CE10	80
3421	ΥΔΡΟΔΙΦΘΟΡΙΟΥΧΟ ΚΑΛΙΟ ΔΙΑΛΥΜΑ	8	CT1	II	8+6.1		1 L	E2	P001 IBC02	MP15	T7	TP2	L4DH	TU14 TE17 TE21 TT4	2			CW13 CW28	CE6	86
3421	ΥΔΡΟΔΙΦΘΟΡΙΟΥΧΟ ΚΑΛΙΟ ΔΙΑΛΥΜΑ	8	CT1	III	8+6.1		5 L	E1	P001 IBC03 R001	MP19	T4	TP1	L4DH	TU14 TE21	3	W12		CW13 CW28	CE8	86
3422	ΦΘΟΡΙΟΥΧΟ ΚΑΛΙΟ ΔΙΑΛΥΜΑ	6.1	T4	III	6.1		5 L	E1	P001 IBC03 LP01 R001	MP19	T4	TP1	L4BH	TU15	2	W12		CW13 CW28 CW31	CE8	60
3423	ΥΔΡΟΞΕΙΔΙΟ ΤΕΤΡΑΜΕΘΥΛΑΜΜΩΝΙΟΥ, ΣΤΕΡΕΟ	8	C8	II	8		1 kg	E2	P002 IBC08	MP10	T3	TP33	SGAN L4BN		2	W11			CE10	80
3424	ΔΙΝΙΤΡΟ-Ο-ΚΡΕΖΟΛΙΚΟ ΑΜΜΩΝΙΟ, ΔΙΑΛΥΜΑ	6.1	T1	II	6.1		100 ml	E4	P001 IBC02	MP15	T7	TP2	L4BH	TU15	2			CW13 CW28 CW31	CE5	60
3424	ΔΙΝΙΤΡΟ-Ο-ΚΡΕΖΟΛΙΚΟ ΑΜΜΩΝΙΟ, ΔΙΑΛΥΜΑ	6.1	T1	III	6.1		5 L	E1	P001 IBC02	MP19	T7	TP2	L4BH	TU15	2			CW13 CW28 CW31	CE8	60

ΕΦΗΜΕΡΙΣ ΤΗΣ ΚΥΒΕΡΝΗΣΕΩΣ (ΤΕΥΧΟΣ ΔΕΥΤΕΡΟ)

37875

UN Αριθμ.	Όνομα και περιγραφή	Κλάση	Κωδικός Ταξινόγησης	Ομάδα Συσκευασίας	Επικείες	Ειδικές διατάξεις	Περιορισμένες και εξαιρετικές ποσότητες	Συσκευασία			Φορητές δεξαμενές και εμπορευματοκιβώτια μεταφοράς χύμα		Κατηγορία μεταφοράς	Ειδικές διατάξεις μεταφοράς			Επιμόντα δέματα	Αριθμ. Αναγνώρισης κινδύνου			
								Οδόντες συσκευασίας	Ειδικές διατάξεις συσκευασίας	Διατάξεις μικτής συσκευασίας	Οδόντες	Ειδικές διατάξεις		Κωδικός δεξαμενής	Δεξιμενές RID	Κόλα			Χύμα	Φορτωσι, εκφόρτωσι και χειρισμός	
	3.1.2	2.2	2.2	2.1.1.3	5.2.2	3.3	3.4.6/3.5.1.2	(8)	4.1.4	4.1.10	4.2.5.2, 4.2.5.3, 7.3.2	4.3	1.1.3.10	7.2.4	7.3.3	7.5.11	5.3.2.3				
(1)	(2)	(3a)	(3b)	(4)	(5)	(6)	(7a)	(7b)	(8a)	(9a)	(10)	(11)	(12)	(13)	(14)	(15)	(16)	(17)	(18)	(19)	(20)
3425	ΒΡΩΜΟΘΕΙΚΟ ΟΞΥ, ΣΤΕΡΕΟ	8	C4	II	8		1 kg	E2	P002 IBC08	MP10	TP33	SGAH L4BH	2	W11		CE10	80				
3426	ΑΚΡΥΛΑΜΙΔΙΟ ΔΙΑΛΥΜΑ	6.1	T1	III	6.1		5 L	E1	P001 IBC03 LP01 R001	MP19	TP1	L4BH	2	W12		CW13 CW28 CW31	60				
3427	ΧΛΟΡΟΒΕΝΖΥΛΟΧΛΟΡΙΔΑ, ΣΤΕΡΕΑ	6.1	T2	III	6.1		5 kg	E1	P002 IBC08 LP02 R001	MP10	TP33	SGAH L4BH	2	W11		CE11	60				
3428	3-ΧΛΟΡΟ-4-ΜΕΘΥΛΦΑΙΝΥΛΟΚΥΑΝΙΚΟ ΑΛΑΣ, ΣΤΕΡΕΟ	6.1	T2	II	6.1		500 g	E4	P002 IBC08	MP10	TP33	SGAH L4BH	2	W11		CW13 CW28 CW31	60				
3429	ΧΛΟΡΟΛΟΥΔΙΝΕΣ, ΥΓΡΕΣ	6.1	T1	III	6.1		5 L	E1	P001 IBC03 LP01 R001	MP19	TP1	L4BH	2	W12		CE6	60				
3430	ΕΥΛΕΝΟΛΕΣ, ΥΓΡΑ	6.1	T1	II	6.1		100 ml	E4	P001 IBC02	MP15	TP2	L4BH	2			CE5	60				
3431	ΝΙΤΡΟΒΕΝΖΟΤΡΙΦΘΟΡΙΔΙΑ, ΣΤΕΡΕΑ	6.1	T2	II	6.1		500 g	E4	P002 IBC08	MP10	TP33	SGAH L4BH	2	W11		CW13 CW28 CW31	60				
3432	ΠΟΛΥΧΛΟΡΙΩΜΕΝΑ ΔΙΦΑΙΝΥΛΙΑ, ΣΤΕΡΕΑ	9	M2	II	9	305	1 kg	P006 IBC08 B4	MP10	TP33	S4AH L4BH	TU15		W11	CW13 CW28 CW31	CE9	90				

UN Αριθμ.	Όνομα και περιγραφή	Κλάση	Καθίσμα Τρόφιμο-Συσκευασίας	Επίπεδο	Επίκεντρο	Ειδικές Φύλαξη και εξοπλισμός	Παραρτημένες και εξαρτημένες προδιαπίτες	Συσκευασία			Φορητές δεξαμερές και εμπορευματοκιβώτια μεταφορές χύμα	Δεξιόστροφες RID		Κατηγορία μεταφορές	Ειδικές διατάξεις μεταφορές			Επιπλέον δέματα	Αριθμ. Απορριψίματος κινδύνου	
								Οδηγίες συσκευασίας	Ειδικές διατάξεις συσκευασίας	Διατάξεις μικτής συσκευασίας		Οδηγίες	Ειδικές διατάξεις		Κωδικός δεξιόστροφης	Κόλλα	Χύμα			Φόρτωση, εκφόρτωση και χειρισμός
(1)	(2)	(3a)	(3b)	(4)	(5)	(6)	(7a)	(8)	(9a)	(9b)	(10)	(11)	(12)	(13)	(15)	(16)	(17)	(18)	(19)	(20)
	3.1.2	2.2	2.1.1.3	5.2.2	3.3	3.4.6/3.5.1.2	4.1.4	4.1.4	4.1.1.0	4.2.5.2, 7.3.2	4.2.5.3	4.3	4.3.5, 6.8.4	1.1.3.1.0	7.2.4	7.3.3	7.5.11	7.6	5.3.2.3	
3434	ΝΙΤΡΟΚΡΕΖΟΛΕΣ, ΥΓΡΕΣ	6.1	T1	III	6.1	(6)	5 L	(8)	(9a)	(9b)	T4	TP1	L4BH	TU15	2	W12			CE8	60
3436	ΕΞΑΦΘΟΡΟΑΚΕΤΟΝΗ ΕΝΥΔΡΗ, ΣΤΕΡΗ	6.1	T2	II	6.1		500 g	P002 IBC08	B4	MP10	T3	TP33	SGAH L4BH	TU15	2	W11			CE9	60
3437	ΧΛΟΡΟΚΡΕΖΟΛΕΣ, ΣΤΕΡΕΣ	6.1	T2	II	6.1		500 g	P002 IBC08	B4	MP10	T3	TP33	SGAH L4BH	TU15	2	W11			CE9	60
3438	A- ΜΕΘΥΛΒΕΝΖΥΛΛΑΚΟΟΛΗ, ΣΤΕΡΗ	6.1	T2	III	6.1		5 kg	P002 IBC08 LP02 R001	B3	MP10	T1	TP33	SGAH L4BH	TU15	2	W11	VW9		CE11	60
3439	ΝΙΤΡΙΑ, ΣΤΕΡΕΑ, ΤΟΞΙΚΑ, Ε.Α.Ο.	6.1	T2	I	6.1	274	0	P002 IBC07		MP18	T6	TP33	SGAH L10CH	TU14 TU15 TU18 TU19 TE21 TE22	1	W10				66
3439	ΝΙΤΡΙΑ, ΣΤΕΡΕΑ, ΤΟΞΙΚΑ, Ε.Α.Ο.	6.1	T2	II	6.1	274	500 g	P002 IBC08	B4	MP10	T3	TP33	SGAH L4BH	TU15	2	W11			CE9	60
3439	ΝΙΤΡΙΑ, ΣΤΕΡΕΑ, ΤΟΞΙΚΑ, Ε.Α.Ο.	6.1	T2	III	6.1	274	5 kg	P002 IBC08 LP02 R001	B3	MP10	T1	TP33	SGAH L4BH	TU15	2	W11	VW9		CE11	60

37878

ΕΦΗΜΕΡΙΣ ΤΗΣ ΚΥΒΕΡΝΗΣΕΩΣ (ΤΕΥΧΟΣ ΔΕΥΤΕΡΟ)

UN Αριθμ.	Όνομα και περιγραφή	Κλάση	Κωδικός Τυποποίησης	Ομάδα Συσκευασίας	Επικέτες	Ειδικές διατάξεις	Περιορισμένες και εξαιρούμενες ποσότητες	Συσκευασία			Φορητές δεξαμενές και εμπορευματοκιβώτια μεταφοράς χύμα		Δεξαμενές RID			Κατηγορία μεταφοράς	Ειδικές διατάξεις μεταφοράς			Επιλογικά δέματα	Αριθμ. Αναγνώρισης κινδύνου
								Οδινικές συσκευασίες	Ειδικές διατάξεις συσκευασίας	Διατάξεις μικτής συσκευασίας	Οδινικές διατάξεις	Οδινικές διατάξεις	Ειδικές διατάξεις	Κωδικός δεξαμενής	Ειδικές διατάξεις		Κώδικα	Χύμα	Φόρτωση, εκφόρτωση και χειρισμός		
	3.1.2		2.2	2.1.1.3	5.2.2	3.3	3.4.6/3.5.1.2	4.1.4	4.1.4	4.1.10	4.2.5.2, 4.2.5.3, 7.3.2	4.3	4.3.5, 6.8.4	1.1.3.1.0	7.2.4	7.3.3	7.5.11	7.6	5.3.2.3		
(1)		(3a)	(3b)	(4)	(5)	(6)	(7a)	(8)	(8a)	(9b)	(10)	(11)	(12)	(13)	(16)	(17)	(18)	(19)	(20)		
3446	ΝΙΤΡΟΤΟΛΟΥΟΛΙΑ, ΣΤΕΡΕΑ	6.1	T2	II	6.1		500 g	P002 IBC08	B4	MP10	T3	TP33	SGAH L4BH	TU15	W11		CW13 CW28 CW31	CE9	60		
3447	ΝΙΤΡΟΣΥΛΙΝΙΑ, ΣΤΕΡΕΑ	6.1	T2	II	6.1		500 g	P002 IBC08	B4	MP10	T3	TP33	SGAH L4BH	TU15	W11		CW13 CW28 CW31	CE9	60		
3448	ΔΑΚΡΥΓΩΝΑ ΛΕΡΙΑ ΟΥΣΙΕΣ, ΣΤΕΡΕΕΣ, Ε.Α.Ο.	6.1	T2	I	6.1	274	0	P002		MP18	T6	TP33	S10AH L10CH	TU14 TU18 TU38 TE21 TE22			CW13 CW28 CW31		66		
3448	ΔΑΚΡΥΓΩΝΑ ΛΕΡΙΑ ΟΥΣΙΕΣ, ΣΤΕΡΕΕΣ, Ε.Α.Ο.	6.1	T2	II	6.1	274	0	P002 IBC08	B4	MP10	T3	TP33	SGAH L4BH	TU15	W11		CW13 CW28 CW31	CE9	60		
3449	ΚΥΑΝΙΔΙΑ ΤΟΥ ΒΡΩΜΟΒΕΝΖΟΛΙΟΥ, ΣΤΕΡΕΑ	6.1	T2	I	6.1	138	0	P002		MP18	T6	TP33	S10AH L10CH	TU15 TU38 TE22			CW13 CW28 CW31		66		
3450	ΔΙΦΑΙΝΥΛΟΧΛΟΡΟΑΡΣΙΝΗ, ΣΤΕΡΗ	6.1	T3	I	6.1		0	P002 IBC07		MP18	T6	TP33	S10AH L10CH	TU15 TU38 TE22	W10		CW13 CW28 CW31		66		
3451	ΤΟΛΟΥΙΔΙΝΕΣ, ΣΤΕΡΕΕΣ	6.1	T2	II	6.1	279	500 g	P002 IBC08	B4	MP10	T3	TP33	SGAH L4BH	TU15	W11		CW13 CW28 CW31	CE9	60		
3452	ΕΥΛΙΔΙΝΕΣ, ΣΤΕΡΕΕΣ	6.1	T2	II	6.1		500 g	P002 IBC08	B4	MP10	T3	TP33	SGAH L4BH	TU15	W11		CW13 CW28 CW31	CE9	60		

ΕΦΗΜΕΡΙΣ ΤΗΣ ΚΥΒΕΡΝΗΣΕΩΣ (ΤΕΥΧΟΣ ΔΕΥΤΕΡΟ)

37879

UN Αριθμ.	Όνομα και περιγραφή	Κλάση	Κυβικός Τετρίγωνο-Συσκευασίας	Επίκετες	Ειδικές διατάξεις	Περιορισμένες και εξαιρεμένες ποσότητες	Συσκευασία			Φορητές δεξαμενές και εμπορευματοκιβώτια μεταφοράς χύμα		Δεξαμενές RID	Κατηγορία μεταφοράς	Ειδικές διατάξεις μεταφοράς			Επιλεγμένα δέματα	Αριθμ. Αναγνώρισης κινδύνου		
							Όδινες συσκευασίας	Ειδικές διατάξεις συσκευασίας	Διατάξεις μικτής συσκευασίας	Οδηγίες	Ειδικές διατάξεις			Κωδικός δεξαμενής	Κόλλα	Χύμα			Φόρτωση, εκφόρτωση και χειρισμός	
(1)	3.1.2	2.2	2.1.1.3	5.2.2	3.3	3.4.6/3.5.1.2	(8)	4.1.4	4.1.4	4.1.10	4.2.5.2, 7.3.2	4.2.5.3	4.3	(13)	1.1.3.10	7.2.4	7.3.3	7.5.11	7.6	5.3.2.3
3453	ΦΟΣΦΟΡΙΚΟ ΟΞΥ, ΣΤΕΡΕΟ	(3a) 8	(4) III	(5) 8	(6) 5 kg	(7a) E1	(8) P002 IBC08 LP02 R001	(9a) B3	(9b) MP10	(10) T1	(11) TP33	(12) SGAV L4BN	(15) 3	(16) VV9	(17) VV9	(18) VV9	(19) CE11	(20) 80		
3454	ΔΙΝΙΤΡΟΤΟΛΟΥΛΙΑ, ΣΤΕΡΕΑ	6.1	II	6.1	500 g	E4	P002 IBC08	B4	MP10	T3	TP33	SGAH L4BH	TU15	W11	W11					60
3455	ΚΡΕΖΟΛΗΣ, ΣΤΕΡΕΕΣ	6.1	II	6.1+8	500 g	E4	P002 IBC08	B4	MP10	T3	TP33	SGAH L4BH	TU15	W11	W11					68
3456	ΝΙΤΡΟΕΙΙΚΟ ΟΞΥ, ΣΤΕΡΕΟ	8	II	8	1 kg	E2	P002 IBC08	B4	MP10	T3	TP33	SGAN L4BN	TU15	W11	W11					X80
3457	ΧΛΟΡΟΝΙΤΡΟΤΟΛΟΥΛΙΑ, ΣΤΕΡΕΣ	6.1	III	6.1	5 kg	E1	P002 IBC08 LP02 R001	B3	MP10	T1	TP33	SGAH L4BH	TU15	W11	W11					60
3458	ΝΙΤΡΟΝΙΣΟΛΗΣ, ΣΤΕΡΕΕΣ	6.1	III	6.1	5 kg	E1	P002 IBC08 LP02 R001	B3	MP10	T1	TP33	SGAH L4BH	TU15	W11	W11					60
3459	ΝΙΤΡΟΒΡΟΜΟΒΕΝΖΟΛΙΑ, ΣΤΕΡΕΑ	6.1	III	6.1	5 kg	E1	P002 IBC08 LP02 R001	B3	MP10	T1	TP33	SGAH L4BH	TU15	W11	W11					60
3460	N-ΑΙΘΥΛΒΕΝΥΛΟΛΟΟΥΛΙΝΗΣ, ΣΤΕΡΕΕΣ	6.1	III	6.1	5 kg	E1	P002 IBC08 LP02 R001	B3	MP10	T1	TP33	SGAH L4BH	TU15	W11	W11					60

37880

ΕΦΗΜΕΡΙΣ ΤΗΣ ΚΥΒΕΡΝΗΣΕΩΣ (ΤΕΥΧΟΣ ΔΕΥΤΕΡΟ)

UN Αριθμ.	Όνομα και περιγραφή	Κλάση	Κωδικός Τεχνολογίας	Ομάδα Τεχνολογίας	Επίκεντρο	Ειδικές διαστάσεις	Παραρτημένες και εξαρτημένες προσαρμογές	Συστασιαστικά				Φορτίες δέσμευσης και επιπορευόμενα κβάντα μεταφοράς χύμα	Δέσμευτες RID			Κατηγορία μεταφοράς	Ειδικές διατάξεις μεταφοράς			Επείγοντα δέματα	Αριθμ. Αναγνώρισης κινδύνου
								Οδηγίες συσκευασίας	Ειδικές διατάξεις συσκευασίας	Διατάξεις μικτής συσκευασίας	Οδηγίες		Κωδικός δέσμευσης	Ειδικές διατάξεις	Κόβρα		Χύμα	Φόρτωση, εκφόρτωση και χειρισμός			
	3.1.2	2.2	2.2	2.1.1.3	5.2.2	3.3	3.4.6/3.5.1.2	4.1.4	4.1.4	4.1.10	4.2.5.2, 7.3.2	4.2.5.3	4.3	4.3.5, 6.5.4	1.1.3.1c)	7.2.4	7.3.3	7.5.11	7.6	5.3.2.3	
(1)		(3a)	(3b)	(4)	(5)	(6)	(7a)	(8)	(9a)	(9b)	(10)	(11)	(12)	(13)	(15)	(16)	(17)	(18)	(19)	(20)	
3462	ΤΟΞΙΝΕΣ ΕΞΑΓΟΜΕΝΕΣ ΑΠΟ ΖΩΙΚΗ ΠΗΓΗ, ΣΤΕΡΕΕΣ, Ε.Α.Ο.	6.1	T2	I	6.1	210 274	0	P002 IBC07	MP18	T6	TP33	S10AH L10CH	TU15 TU38 TE22	1	W10		CV13 CV28 CV31			66	
3462	ΤΟΞΙΝΕΣ ΕΞΑΓΟΜΕΝΕΣ ΑΠΟ ΖΩΙΚΗ ΠΗΓΗ, ΣΤΕΡΕΕΣ, Ε.Α.Ο.	6.1	T2	II	6.1	210 274	500 g	P002 IBC08	B4	MP10	TP33	SGAH L4BH	TU15	2	W11		CV13 CV28 CV31		CE9	60	
3462	ΤΟΞΙΝΕΣ ΕΞΑΓΟΜΕΝΕΣ ΑΠΟ ΖΩΙΚΗ ΠΗΓΗ, ΣΤΕΡΕΕΣ, Ε.Α.Ο.	6.1	T2	III	6.1	210 274	5 kg	P002 IBC08 R001	B3	MP10	TP33	SGAH L4BH	TU15	2	W09		CV13 CV28 CV31		CE11	60	
3463	ΠΡΟΠΙΟΝΙΚΟ ΟΞΥ, με όχι λιγότερο από 80% αέρι κατά βάρος	8	CF1	II	8+3		1 L	P001 IBC02	MP15	T7	TP2	L4BN		2					CE6	83	
3464	ΟΡΓΑΝΟΦΩΣΦΟΡΙΚΗ ΕΝΔΟΣΗ, ΣΤΕΡΕΑ, ΤΟΞΙΚΗ, Ε.Α.Ο.	6.1	T2	I	6.1	43 274	0	P002 IBC07	MP18	T6	TP33	S10AH L10CH	TU14 TU15 TU38 TE21 TE22	1	W10		CV13 CV28 CV31			66	
3464	ΟΡΓΑΝΟΦΩΣΦΟΡΙΚΗ ΕΝΔΟΣΗ, ΣΤΕΡΕΑ, ΤΟΞΙΚΗ, Ε.Α.Ο.	6.1	T2	II	6.1	43 274	500 g	P002 IBC08	B4	MP10	TP33	SGAH L4BH	TU15	2	W11		CV13 CV28 CV31		CE9	60	
3464	ΟΡΓΑΝΟΦΩΣΦΟΡΙΚΗ ΕΝΔΟΣΗ, ΣΤΕΡΕΑ, ΤΟΞΙΚΗ, Ε.Α.Ο.	6.1	T2	III	6.1	43 274	5 kg	P002 IBC08 LP02 R001	B3	MP10	TP33	SGAH L4BH	TU15	2	W09		CV13 CV28 CV31		CE11	60	
3465	ΟΡΓΑΝΟΦΩΣΦΟΡΙΚΕΣ ΕΝΩΣΕΙΣ, ΣΤΕΡΕΕΣ, Ε.Α.Ο.	6.1	T3	I	6.1	274	0	P002 IBC07	MP18	T6	TP33	S10AH L10CH	TU14 TU15 TU38 TE21 TE22	1	W10		CV13 CV28 CV31			66	

ΕΦΗΜΕΡΙΣ ΤΗΣ ΚΥΒΕΡΝΗΣΕΩΣ (ΤΕΥΧΟΣ ΔΕΥΤΕΡΟ)

37881

UN Αριθμ.	Όνομα και περιγραφή	Κλάση	Κωδικός Ταξινό-Συσκευ-μής	Ομάδα Ταξινό-Συσκευ-σίας	Επικέτες	Ειδικές Διατά-ξεις	Περιορισμένες και εξαιρούμενες ποσότητες	Συσκευασία			Φορητές δεξαμενές και εμπορευματο-κείμενα μεταφο-ράς χύμα		Δεξαμενές RID			Κατηγορία μεταφο-ράς	Ειδικές διατάξεις μεταφοράς			Επιτόνια δέματα	Αριθμ. Αναγνώρι-σής κινδύνου
								Οδηγίες συσκευασίας	Ειδικές διατάξεις συσκευασίας	Διατάξεις μικτής συσκευασίας	Οδηγίες	Ειδικές διατάξεις	Κωδικός δεξαμενής	Κωδικός	Χύμα		Φόρτιση, εκφόρτιση και χειρισμός	(16)	(17)		
	3.1.2	2.2	2.2	2.1.1.3	5.2.2	3.3	3.4.6/3.5.1.2	4.1.4	4.1.4	4.1.10	4.2.5.2, 7.3.2	4.2.5.3	4.3	4.3.5, 6.5.4	1.1.3.10	7.2.4	7.3.3	7.5.11	7.6	5.3.2.3	
(1)	(2)	(3a)	(3b)	(4)	(5)	(6)	(7a)	(7b)	(8a)	(8b)	(10)	(11)	(12)	(13)	(15)	(16)	(17)	(18)	(19)	(20)	
3465	ΟΡΓΑΝΟΑΡΣΕΝΙΚΕΣ ΕΝΩΣΕΙΣ, ΣΤΕΡΕΕΣ, Ε.Α.Ο.	6.1	T3	II	6.1	274	500 g	P002 IBC08	B4	MP10	T3	TP33	SGAH L4BH	TU15	2	W11		CW13 CW28 CW31	CE9	60	
3465	ΟΡΓΑΝΟΑΡΣΕΝΙΚΕΣ ΕΝΩΣΕΙΣ, ΣΤΕΡΕΕΣ, Ε.Α.Ο.	6.1	T3	III	6.1	274	5 kg	P002 IBC08 LP02 R001	B3	MP10	T1	TP33	SGAH L4BH	TU15	2	W11	VW9	CW13 CW28 CW31	CE11	60	
3466	ΜΕΤΑΛΛΙΚΑ ΚΑΡΒΟΝΥΛΙΑ, ΣΤΕΡΕΑ, Ε.Α.Ο.	6.1	T3	I	6.1	274 562	0	P002 IBC07		MP18	T6	TP33	S10AH L10CH	TU14 TU15 TU38 TE21 TE22	1	W10		CW13 CW28 CW31		66	
3466	ΜΕΤΑΛΛΙΚΑ ΚΑΡΒΟΝΥΛΙΑ, ΣΤΕΡΕΑ, Ε.Α.Ο.	6.1	T3	II	6.1	274 562	500 g	P002 IBC08	B4	MP10	T3	TP33	SGAH L4BH	TU15	2	W11		CW13 CW28 CW31	CE9	60	
3466	ΜΕΤΑΛΛΙΚΑ ΚΑΡΒΟΝΥΛΙΑ, ΣΤΕΡΕΑ, Ε.Α.Ο.	6.1	T3	III	6.1	274 562	5 kg	P002 IBC08 LP02 R001	B3	MP10	T1	TP33	SGAH L4BH	TU15	2	W11	VW9	CW13 CW28 CW31	CE11	60	
3467	ΟΡΓΑΝΟΜΕΤΑΛΛΙΚΗ ΕΝΩΣΗ, ΣΤΕΡΕΑ, ΤΟΞΙΚΗ, ΣΤΕΡΕΕΣ, Ε.Α.Ο.	6.1	T3	I	6.1	274 562	0	P002 IBC07		MP18	T6	TP33	S10AH L10CH	TU14 TU15 TU38 TE21 TE22	1	W10		CW13 CW28 CW31		66	
3467	ΟΡΓΑΝΟΜΕΤΑΛΛΙΚΗ ΕΝΩΣΗ, ΣΤΕΡΕΑ, ΤΟΞΙΚΗ, ΣΤΕΡΕΕΣ, Ε.Α.Ο.	6.1	T3	II	6.1	274 562	500 g	P002 IBC08	B4	MP10	T3	TP33	SGAH L4BH	TU15	2	W11		CW13 CW28 CW31	CE9	60	

37882

ΕΦΗΜΕΡΙΣ ΤΗΣ ΚΥΒΕΡΝΗΣΕΩΣ (ΤΕΥΧΟΣ ΔΕΥΤΕΡΟ)

UN Αριθμ.	Όνομα και περιγραφή	Κλάση	Κατηγορία Τυφών-Συσκευασίας	Επίπεδο Συσκευασίας	Επικέτες	Ειδικές Διατάξεις	Παρασιμάνες Προσοχής	Συσκευασία			Φορητές και εμπορεύσιμα κβλήματα μεταφορές χύμα		Δεξιμενές RID			Κατηγορία μεταφορές	Ειδικές διατάξεις μεταφορές			Επίπεδα δόματα	Αριθμ. Αναφοράς στις κινδύνου
								Οδηγίες συσκευασίας	Ειδικές διατάξεις συσκευασίας	Διατάξεις μικτής συσκευασίας	Οδηγίες	Ειδικές διατάξεις	Κωδικός δεξιμενής	Ειδικές διατάξεις	Κόλλα		Χύμα	Φόρτιση, εκφόρτιση και χειρισμός			
	3.1.2	2.2	2.1.1.3	5.2.2	3.3	3.4.6/3.5.1.2	4.1.4	4.1.4	4.1.10	4.2.5.2, 7.3.2	4.2.5.3	4.3	4.3.5, 6.6.4	1.1.3.1c)	7.2.4	7.3.3	7.5.11	7.6	5.3.2.3		
(1)		(3a)	(3b)	(4)	(5)	(6)	(7a)	(7b)	(8)	(9a)	(9b)	(10)	(11)	(12)	(13)	(15)	(16)	(17)	(18)	(19)	(20)
3467	ΟΡΓΑΝΟΜΕΤΑΛΛΙΚΗ ΕΝΩΣΗ, ΣΤΕΡΕΑ, ΤΟΞΙΚΗ, ΣΤΕΡΕΣ, Ε.Α.Ο.	6.1	T3	III	6.1	274 562	5-kg	E1	P002 IBC08 LP02 R001	B3	MP10	T1	TP33	SG4H L4BH	TU15	2	WI9	CW13 CW28 CW31	CE11	60	
3468	ΥΔΡΟΓΟΝΟ ΣΕ ΣΥΣΤΗΜΑ ΑΠΟΘΗΚΕΥΣΗΣ ΜΕΤΑΛΛΙΚΟΥ ΥΔΡΑΙΔΙΟΥ Η ΥΔΡΟΓΟΝΟ ΣΕ ΣΥΣΤΗΜΑ ΑΠΟΘΗΚΕΥΣΗΣ ΥΔΡΑΙΔΙΟΥ ΜΕΤΑΛΛΟΥ ΟΤΙ ΠΕΡΙΕΧΕΤΑΙ ΣΕ ΕΞΟΠΛΙΣΜΟ Η ΥΔΡΟΓΟΝΟ ΣΕ ΣΥΣΤΗΜΑ ΑΠΟΘΗΚΕΥΣΗΣ ΥΔΡΑΙΔΙΟΥ ΜΕΤΑΛΛΟΥ ΣΤΕΤΑΖΙΜΕΝΟΥ ΜΕ ΤΟΝ ΕΞΟΠΛΙΣΜΟ	2	1F		2.1	321 366	0	E0	P205	MP9					2		CW9 CW10 CW36	CE3	23		
3469	ΕΥΦΛΕΚΤΑ, ΔΙΑΒΡΩΤΙΚΑ (συμπεριλαμβανομένων χρωμάτων, λίκας, σπιδίου, βαφής, γυμναστικής, βερνίκου, λουστρου, υγρού πλυντικού μέσου και υγρής βάσης λίκας) ή ΥΛΙΚΑ ΣΧΕΤΙΚΑ ΜΕ ΧΡΩΜΑ, ΕΥΦΛΕΚΤΑ, ΔΙΑΒΡΩΤΙΚΑ (συμπεριλαμβανομένων ενόσεων λεπτονήσις ή μετώσις του χρωματός)	3	FC	I	3+8	163	0	E0	P001	MP7 MP17	T11	TP2 TP27	L10CH	TU14 TU38 TE21 TE22	1					338	

ΕΦΗΜΕΡΙΣ ΤΗΣ ΚΥΒΕΡΝΗΣΕΩΣ (ΤΕΥΧΟΣ ΔΕΥΤΕΡΟ)

37883

UN Αριθμ.	Όνομα και περιγραφή	Κλάση	Κωδικός Ταξινό-μησης	Ομάδα Συσκευ-σίας	Ετικέτες	Ειδικές Διατά-ξεις	Περιορισμένες και εξαιρεμένες ποσότητες		Συσκευασία				Φορητές δέξιμες και εμπροσθιο-κεφάλια μεταφο-ρές χύμα			Δέξιμες RID				Κατηγορία μεταφο-ράς	Ειδικές διατάξεις μεταφοράς			Επείγοντα δέματα	Αριθμ. Αναγνωρί-σης κινδύνου
							(7a)	(7b)	Οδηγίες συσκευασίας	Ειδικές διατάξεις συσκευασίας	Διατάξεις μικτής συσκευασίας	Οδηγίες	Ειδικές διατάξεις	Οδηγίες	Ειδικές διατάξεις	Κωδικός δέξιμης	Κόλλα	Χύμα	Φόρτιση εκφόρτιση και χειρισμός		(16)	(17)	(18)		
(1)	3.1.2	2.2	2.2	2.1.1.3	5.2.2	3.3	3.4.6/3.5.1.2	(8)	(9a)	(9b)	(10)	(11)	(12)	(13)	(15)	(16)	(17)	(18)	(19)	(20)					
3469	ΕΛΙΟΧΡΩΜΑΤΑ, ΕΥΦΛΕΚΤΑ, ΔΙΑΒΡΩΤΙΚΑ (συμπεριλαμβανομένων (συμπεριλαμβανομένων χρώματος, λάκας, σιδήλου, βαφής, γυαλοκάς, βερνίκου, λούστρου, υγρού πληρωτικού μέσου και υγρής βάσης λάκας) ή ΥΛΙΚΑ ΣΧΕΤΙΚΑ ΜΕ ΧΡΩΜΑ, ΕΥΦΛΕΚΤΑ, ΔΙΑΒΡΩΤΙΚΑ (συμπεριλαμβανομένων ενώσεων λείπτων ή μείωσης του χρώματος)	3	FC	II	3+8	163	1 L	P001 IBC02	(9a)	(9b)	T7	TP2 TP8 TP28	L4BH	4.3	4.3.5, 6.5.4	7.2.4	7.3.3	7.5.11	7.6	5.3.2.3					
3469	ΕΛΙΟΧΡΩΜΑΤΑ, ΕΥΦΛΕΚΤΑ, ΔΙΑΒΡΩΤΙΚΑ (συμπεριλαμβανομένων (συμπεριλαμβανομένων χρώματος, λάκας, σιδήλου, βαφής, γυαλοκάς, βερνίκου, λούστρου, υγρού πληρωτικού μέσου και υγρής βάσης λάκας) ή ΥΛΙΚΑ ΣΧΕΤΙΚΑ ΜΕ ΧΡΩΜΑ, ΕΥΦΛΕΚΤΑ, ΔΙΑΒΡΩΤΙΚΑ (συμπεριλαμβανομένων ενώσεων λείπτων ή μείωσης του χρώματος)	3	FC	III	3+8	163	5 L	P001 IBC03 R001		MP19	T4	TP1 TP29	L4BN			W12			CE4	38					
3470	ΕΛΙΟΧΡΩΜΑΤΑ, ΕΥΦΛΕΚΤΑ, ΔΙΑΒΡΩΤΙΚΑ (συμπεριλαμβανομένων (συμπεριλαμβανομένων χρώματος, λάκας, σιδήλου, βαφής, γυαλοκάς, βερνίκου, λούστρου, υγρού πληρωτικού μέσου και υγρής βάσης λάκας) ή ΥΛΙΚΑ ΣΧΕΤΙΖΟΜΕΝΑ ΜΕ ΧΡΩΜΑ, ΕΥΦΛΕΚΤΑ, ΔΙΑΒΡΩΤΙΚΑ (συμπεριλαμβανομένων ενώσεων λείπτων ή μείωσης του χρώματος)	8	CF1	II	8+3	163	1 L	P001 IBC02		MP15	T7	TP2 TP8 TP28	L4BN						CE6	83					

37884

ΕΦΗΜΕΡΙΣ ΤΗΣ ΚΥΒΕΡΝΗΣΕΩΣ (ΤΕΥΧΟΣ ΔΕΥΤΕΡΟ)

UN Αριθμ.	Όνομα και περιγραφή	Κλάση	Κωδικός Τελών-Σταθερότητας	Ομάδα Ομάδα Συσκευασίας	Επίπετος	Ειδικές διατάξεις	Περιορισμένες και εξαιρετικές ποσότητες	Συσκευασία				Φορητές δεξαμενές και εμπορευματοκιβώτια μεταφορές χύμα		Δεξαμενές RID			Κατηγορία μεταφορές			Επίπεδα δέματα	Αριθμ. Αναγνώρισης κινδύνου
								Οδηγίες συσκευασίας	Ειδικές διατάξεις συσκευασίας	Διατάξεις μικτής συσκευασίας	Οδηγίες	Ειδικές διατάξεις	Κωδικός δεξαμενής	Ειδικές διατάξεις	Κόδα	Χύμα	Φόρτωση, εκφόρτωση και χειρισμός	(15)	(16)		
	3.1.2	2.2	2.2	2.1.1.3	5.2.2	3.3	3.4.6/3.5.1.2	4.1.4	4.1.4	4.1.1.10	4.2.5.2, 7.3.2	4.2.5.3	4.3	4.3.5, 6.8.4	1.1.3.1c)	7.2.4	7.3.3	7.5.11	7.6	5.3.2.3	
(1)		(3a)	(3b)	(4)	(5)	(6)	(7a)	(8)	(9a)	(9b)	(10)	(11)	(12)	(13)	(15)	(16)	(17)	(18)	(19)	(20)	
3471	ΥΔΡΟΓΟΝΟΔΙΩΦΩΡΙΚΑ ΑΛΑΤΑ, ΔΙΑΛΥΜΑ, Ε.Α.Ο.	8	CTI	II	8+6.1		1L	P001 IBC02		MP15	T7	TP2	L4DH	TU14 TE17 TE21 TT4	2			CW13 CW28	CE6	86	
3471	ΥΔΡΟΓΟΝΟΔΙΩΦΩΡΙΚΑ ΑΛΑΤΑ, ΔΙΑΛΥΜΑ, Ε.Α.Ο.	8	CTI	III	8+6.1		5L	P001 IBC03 R001		MP19	T4	TP1	L4DH	TU14 TE21	3	W12		CW13 CW28	CE6	86	
3472	ΚΡΥΤΤΟΝΙΚΟ ΟΞΥ, ΥΓΡΟ	8	C3	III	8		5L	P001 IBC03 LP01 R001		MP19	T4	TP1	L4BN		3	W12			CE6	80	
3473	ΦΥΣΙΓΓΕΣ ΚΕΛΩΝ ΚΑΥΣΙΜΟΥ ή ΦΥΣΙΓΓΕΣ ΚΕΛΩΝ ΚΑΥΣΙΜΟΥ ΠΟΥ ΠΕΡΙΕΧΟΝΤΑΙ ΣΤΟΝ ΕΞΟΤΙΛΙΣΜΟ ή ΦΥΣΙΓΓΕΣ ΚΕΛΩΝ ΚΑΥΣΙΜΟΥ ΣΥΣΚΕΥΑΣΜΕΝΑ ΜΕ ΤΟΝ ΕΞΟΤΙΛΙΣΜΟ, που περιέχουν ευφλεκτά υγρά	3	F3		3	328	1L	P004						3					CE7	30	
3474	1-ΥΔΡΟΞΥΜΠΕΝΣΟΤΡΙΑΣΟΛΗ, ΕΝΥΔΡΗ	4.1	D	I	4.1		0	P406	PP48	MP2					1					40	
3475	ΜΙΓΜΑ ΑΙΘΑΝΟΛΗΣ ΚΑΙ ΒΕΝΖΙΝΗΣ ή ΑΙΘΑΝΟΛΗΣ ή ΜΙΓΜΑΤΟΣ ΑΙΘΑΝΟΛΗΣ ΚΑΙ ΚΑΥΣΙΜΟΥ ΚΙΝΗΤΡΟΝ ή ΜΙΓΜΑΤΟΣ ΑΙΘΑΝΟΛΗΣ ΚΑΙ ΠΕΤΡΕΛΑΙΟΥ, με άνω του 10% αιθανόλης	3	F1	II	3	333 363	1L	P001 IBC02		MP19	T4	TP1	LGBF		2				CE7	33	

UN Αριθμ.	Όνομα και περιγραφή	Κλάση	Κωδικός Τεχνολογίας	Ομάδα Τεχνολογίας	Επίπεδο	Ειδικές διατάξεις	Παραρτημένες και εξαρτούμενες προδιαγίες	Συσκευασία				Φορητές δεξαμενές και εμπλεκόμενα κβήλτα μεταφορές χύμα	Δεξαμενές RID	Κατηγορία μεταφορές	Ειδικές διατάξεις μεταφορές			Επίπεδα δέματα	Αριθμ. Αναγνώρισης κινδύνου			
								Οδηγίες συσκευασίας	Ειδικές διατάξεις συσκευασίας	Διατάξεις μικτής συσκευασίας	Οδηγίες διατάξεις				Κόβλα	Χύμα	Φόρτωση, εξφόρτωση και χειρισμός					
(1)	(2)	(3a)	(3b)	(4)	(5)	(6)	(7a)	(8)	(9a)	(9b)	(10)	(11)	(12)	(13)	(15)	(16)	(17)	(18)	(19)	(20)		
3476	ΦΥΣΙΓΓΕΣ ΚΥΨΕΛΩΝ ΚΑΥΣΙΜΟΥ Η ΦΥΣΙΓΓΕΣ ΚΥΨΕΛΩΝ ΚΑΥΣΙΜΟΥ ΠΟΥ ΠΕΡΙΕΧΟΝΤΑΙ ΣΕ ΕΞΟΠΛΙΣΜΟ Η ΦΥΣΙΓΓΕΣ ΚΥΨΕΛΩΝ ΚΑΥΣΙΜΟΥ ΣΥΣΚΕΑΣΜΕΝΕΣ ΜΕ ΤΟΝ ΕΞΟΠΛΙΣΜΟ, που περιέχουν ουσίες ανιδρώσιμες με νερό	4.3	W3	2.2	2.2	2.1.1.3	5.2.2	3.3	3.4.6/3.5.1.2	4.1.4	4.1.4	4.1.10	4.2.5.2, 7.3.2	4.2.5.3	4.3	4.3.5, 6.8.4	1.1.3.1c	7.2.4	7.3.3	7.5.11	7.6	5.3.2.3
3477	ΦΥΣΙΓΓΕΣ ΚΥΨΕΛΩΝ ΚΑΥΣΙΜΟΥ Η ΦΥΣΙΓΓΕΣ ΚΥΨΕΛΩΝ ΚΑΥΣΙΜΟΥ ΠΟΥ ΠΕΡΙΕΧΟΝΤΑΙ ΣΕ ΕΞΟΠΛΙΣΜΟ Η ΦΥΣΙΓΓΕΣ ΚΥΨΕΛΩΝ ΚΑΥΣΙΜΟΥ ΣΥΣΚΕΑΣΜΕΝΕΣ ΜΕ ΤΟΝ ΕΞΟΠΛΙΣΜΟ, που περιέχουν οδφρωτικές ουσίες	8	C11		8	328 334	1 L oder 1 Kg	P004							3							80
3478	ΦΥΣΙΓΓΕΣ ΚΥΨΕΛΩΝ ΚΑΥΣΙΜΟΥ Η ΦΥΣΙΓΓΕΣ ΚΥΨΕΛΩΝ ΚΑΥΣΙΜΟΥ ΠΟΥ ΠΕΡΙΕΧΟΝΤΑΙ ΣΕ ΕΞΟΠΛΙΣΜΟ Η ΦΥΣΙΓΓΕΣ ΚΥΨΕΛΩΝ ΚΑΥΣΙΜΟΥ ΣΥΣΚΕΑΣΜΕΝΕΣ ΜΕ ΤΟΝ ΕΞΟΠΛΙΣΜΟ, που περιέχουν υγροποιημένο εύφλεκτο αέριο	2	6F		2.1	328 338	120 ml	P004							2					CW9 CW12		23

37886

ΕΦΗΜΕΡΙΣ ΤΗΣ ΚΥΒΕΡΝΗΣΕΩΣ (ΤΕΥΧΟΣ ΔΕΥΤΕΡΟ)

LIN Αριθμ.	Όνομα και περιγραφή	Κλάση	Κωδικός Τυφώ- μησης	Ομάδα Συστη- μatics	Ειδικές διατάξεις	Παραρτημένες και εξαρτημένες ποσότητες	Συσκευασία			Φορητές δεξαμενές και μεταφο- ρές χύμα		Δεξαμενές RID			Κατηγορία μεταφο- ράς	Ειδικές διατάξεις μεταφοράς			Επιπλέον δεδομένα	Αριθμ. Αναγνώρι- σης κινδύνου	
							Οδηγίες συσκευασίας	Ειδικές διατάξεις συσκευασίας	Διατάξεις μικτής συσκευασίας	Οδηγίες	Ειδικές διατάξεις	Κωδικός δεξαμενής	Κωδικός διατάξεως	Κόλλα		Χύμα	Φόρτωση, εκφόρτωση και χειρισμός	(16)			(17)
(1)	3.1.2	2.2	2.2	2.1.1.3	5.2.2	3.3	3.4.6/3.5.1.2	4.1.4	4.1.4	4.1.10	4.2.5.2, 7.3.2	4.3	4.3.5, 6.8.4	1.1.3.10	7.2.4	7.3.3	7.5.11	7.6	5.3.2.3		
3479	(2) ΦΥΣΙΤΕΣ ΚΥΦΕΛΩΝ ΚΑΥΣΙΜΟΥ ή ΦΥΣΙΤΕΣ ΚΥΦΕΛΩΝ ΚΑΥΣΙΜΟΥ ΠΟΥ ΠΕΡΙΕΧΟΝΤΑΙ ΣΕ ΕΞΟΠΛΙΣΜΟ ή ΦΥΣΙΤΕΣ ΚΥΦΕΛΩΝ ΚΑΥΣΙΜΟΥ ΣΥΣΚΕΑΣΜΕΝΕΣ ΜΕ ΤΟΝ ΕΞΟΠΛΙΣΜΟ, που περιέχουν υδρόγено σε υδρίδιο μετάλλου	9	2	6F	2.1	328 339	(7a) 120 ml	(8) P1004	(9a)	(9b)	(10)	(11)	(12)	(13)	(15)	W1			CE3	23	
3480	ΜΙΓΤΑΡΙΕΣ ΛΙΘΙΟΥ (συμπεριλαμβανομένων μεταβατικών πολυμερών (όντων λιθίου))	9	M4	II	9	188 230 310 348 636 661	0	P903 P903a P903b						2				CE2	90		
3481	ΜΙΓΤΑΡΙΕΣ ΙΟΝΤΩΝ ΛΙΘΙΟΥ ΠΟΥ ΠΕΡΙΕΧΟΝΤΑΙ ΣΕ ΕΞΟΠΛΙΣΜΟ ή ΜΙΓΤΑΡΙΕΣ ΙΟΝΤΩΝ ΛΙΘΙΟΥ ΣΥΣΚΕΑΣΜΕΝΕΣ ΜΕ ΕΞΟΠΛΙΣΜΟ (συμπεριλαμβανομένων μεταβατικών πολυμερών (όντων λιθίου))	9	M4	II	9	188 230 348 636 661	0	P903 P903a P903b						2	W1			CE2	90		
3482	ΔΙΑΣΤΟΡΕΣ ΑΛΚΑΛΙΜΕΤΑΛΛΩΝ, ΕΥΦΛΕΚΤΟ ή ΔΙΑΣΤΟΡΕΣ ΑΛΚΑΛΙΚΩΝ ΓΛΩΝ, ΕΥΦΛΕΚΤΟ	4.3	WF1	I	4.3+3	182 183 506	0	P402	RR8	MP2		L108N(+)	TU1 TE5 TT3 TM2	1	W1		CW23		X323		

ΕΦΗΜΕΡΙΣ ΤΗΣ ΚΥΒΕΡΝΗΣΕΩΣ (ΤΕΥΧΟΣ ΔΕΥΤΕΡΟ)

37887

UN Αριθμ.	Όνομα και περιγραφή	Κλάση	Κωδικός Ταξινό- Συσκευ- μής	Ομάδα Συσκευ- σίας	Επικέτες	Ειδικές διατά- ξεις	Περιορισμένες και εξαιρούμενες ποσότητες	Συσκευασία			Φορητές δεξιμένες και εμπορευματο- κείμενα μεταφο- ρές χύμα		Δεξιμένες RID			Κατηγορία μεταφο- ράς	Ειδικές διατάξεις μεταφοράς			Επείγοντα δέματα	Αριθμ. Αναγνώρι- σης κινδύνου
								Οδόντες συσκευασίας	Ειδικές διατάξεις συσκευασίας	Διατάξεις μικτής συσκευασίας	Οδόντες	Ειδικές διατάξεις	Κωδικός δεξιμένης	Κλάση	Χύμα		Φορητή εκφόρτωση και χειρισμός	(16)	(17)		
	3.1.2	2.2	2.2	2.1.1.3	5.2.2	3.3	3.4.6/3.5.1.2	4.1.4	4.1.4	4.1.10	4.2.5.2, 7.3.2	4.2.5.3	4.3	4.3.5, 6.5.4	1.1.3.1(a)	7.2.4	7.3.3	7.5.11	7.6	5.3.2.3	
(1)	(2)	(3a)	(3b)	(4)	(5)	(6)	(7a)	(8)	(9a)	(9b)	(10)	(11)	(12)	(13)	(15)	(16)	(17)	(18)	(19)	(20)	
3483	ΜΙΓΜΑ ΑΝΤΙΕΚΡΗΚΤΙΚΩΝ ΚΑΥΣΙΜΩΝ ΚΙΝΗΤΗΡΩΝ, ΕΥΦΛΕΚΤΟ	6.1	TF1	I	6.1+3		E5	P602		MP8 MP17	T14	TP2	L10CH	TU14TU15TU38TE21TE22TT6	1					663	
3484	ΥΔΑΤΙΚΟ ΔΙΑΛΥΜΑ ΥΔΡΑΖΙΝΗΣ, ΕΥΦΛΕΚΤΟ με περισσότερο από 37% υδραζίνη, κατά βάρος	8	CFT	I	8+3+6.1	530	E0	P001		MP8 MP17	T10	TP2	L10BH	TU8TE22	1					886	
3485	ΥΠΟΧΛΩΡΙΔΗΣ ΑΣΒΕΣΤΙΟΥ, ΞΗΡΟ, ΔΙΑΒΡΩΤΙΚΟ ή ΜΕΙΓΜΑ ΥΠΟΧΛΩΡΙΔΟΥΣ ΑΣΒΕΣΤΙΟΥ, ΞΗΡΟ, ΔΙΑΒΡΩΤΙΚΟ με περισσότερο από 38% διαθέσιμο χλώριο (6.8% διαθέσιμο οξυγόνο	5.1	OC2	II	5.1+8	314	E2	P002 IBC08	B4 B13	MP2			SGAN	TU3	2	W11			CE10	58	
3486	ΜΙΓΜΑ ΥΠΟΧΛΩΡΙΔΟΥΣ ΑΣΒΕΣΤΙΟΥ, ΞΗΡΟ, ΔΙΑΒΡΩΤΙΚΟ με περισσότερο από 10% αλλά όχι περισσότερο από 38% διαθέσιμο χλώριο	5.1	OC2	III	5.1+8	314	E1	P002 IBC08 LP02 R001	B3 B13 L3	MP2			SGAN	TU3	3				CE11	58	
3487	ΥΠΟΧΛΩΡΙΔΗΣ ΑΣΒΕΣΤΙΟΥ, ΕΝΥΔΑΤΩΜΕΝΟ, ΔΙΑΒΡΩΤΙΚΟ ή ΕΝΥΔΑΤΩΜΕΝΟ ΜΙΓΜΑ ΥΠΟΧΛΩΡΙΔΟΥΣ ΑΣΒΕΣΤΙΟΥ, ΔΙΑΒΡΩΤΙΚΟ με όχι λιγότερο από 5,5% αλλά όχι περισσότερο από 16% νερό	5.1	OC2	II	5.1+8	314 322	E2	P002 IBC08	B4 B13	MP2			SGAN	TU3	2	W11			CE10	58	

37888

ΕΦΗΜΕΡΙΣ ΤΗΣ ΚΥΒΕΡΝΗΣΕΩΣ (ΤΕΥΧΟΣ ΔΕΥΤΕΡΟ)

UN Αριθμ.	Όνομα και περιγραφή	Κλάση	Κωδικός Τυποποίησης	Ομάδα Συσκευασίας	Επικέτες	Ειδικές διατάξεις	Περιορισμένες και εξαιρεσημένες ποσότητες	Συσκευασία			Φορητές δεξαμενές και εμπορευματοκιβώτια μεταφοράς χύμα		Δεξαμενές RID			Κατηγορία μεταφοράς	Ειδικές διατάξεις μεταφοράς			Επιπλέον δέματα	Αριθμ. Αναγνώρισης κινδύνου
								Οδηγίες συσκευασίας	Ειδικές διατάξεις συσκευασίας	Διατάξεις για τις συσκευασίες	Οδηγίες	Ειδικές διατάξεις	Κωδικός δεξαμενής	Ειδικές διατάξεις	Κόδια		Χύμα	Φόρτωση, εκφόρτωση και χειρισμός			
	3.1.2	2.2	2.2	2.1.1.3	5.2.2	3.3	3.4.6/3.5.1.2	4.1.4	4.1.4	4.1.10	4.2.5.2, 7.3.2	4.2.5.3	4.3	4.3.5, 6.8.4	1.1.3.10	7.2.4	7.3.3	7.5.11	7.6	5.3.2.3	
(1) 3487	(2) ΥΠΟΧΛΟΡΙΔΕΣ ΑΣΘΕΣΤΟ, ΕΝΥΔΑΤΩΜΕΝΟ, ΔΙΑΒΡΩΤΙΚΟ ή ΕΝΥΔΑΤΩΜΕΝΟ ΜΙΓΜΑ ΥΠΟΧΛΟΡΙΔΟΥΣ ΑΣΘΕΣΤΟΥ, ΔΙΑΒΡΩΤΙΚΟ με όχι λιγότερο από 5,5% αλλά όχι περισσότερο από 16% νερό	5.1 (3a)	(3b) OC2	III	5.1+8	(6) 314	(7a) 5 kg E1	(8) P002 IBC08 R001	(9a) B4 B13	(9b) MP2	(10)	(11)	(12) SGAN	(13) TU3	(15) 3(E)	(16)	(17)	(18) CW24 CW35	(19) CE11	(20) 58	
3488	ΤΟΞΙΚΑ ΔΙΑ ΕΙΣΠΝΟΗΣ ΥΓΡΑ, ΕΥΦΛΕΚΤΑ, ΔΙΑΒΡΩΤΙΚΑ, Ε.Α.Ο. με ένα ή/και LC ₅₀ χαμηλότερη ή ίση με 200ml/m ³ και συγκέντρωση κορεσμένου ατμού μεγαλύτερη ή ίση με 500 LC ₅₀	6.1	TFC	I	6.1+3+8	274	0 E0	P601	MP8 MP17	T22	TP2	L15GH	TU14TU15TU38TE21TE22	1			CW13 CW28 CW31		663		
3489	ΤΟΞΙΚΑ ΔΙΑ ΕΙΣΠΝΟΗΣ ΥΓΡΑ, ΕΥΦΛΕΚΤΑ, ΔΙΑΒΡΩΤΙΚΑ, Ε.Α.Ο. με ένα ή/και LC ₅₀ χαμηλότερη ή ίση με 1000ml/m ³ και συγκέντρωση κορεσμένου ατμού μεγαλύτερη ή ίση με 10 LC ₅₀	6.1	TFC	I	6.1+3+8	274	0 E0	P602	MP8 MP17	T20	TP2	L10GH	TU14TU15TU38TE21TE22	1			CW13 CW28 CW31		663		
3490	ΤΟΞΙΚΑ ΔΙΑ ΕΙΣΠΝΟΗΣ ΥΓΡΑ, ΕΝΕΡΓΑ ΜΕ ΤΟ ΝΕΡΟ, ΕΥΦΛΕΚΤΑ, Ε.Α.Ο. με ένα ή/και LC ₅₀ χαμηλότερη ή ίση με 200ml/m ³ και συγκέντρωση κορεσμένου ατμού μεγαλύτερη ή ίση με 500 LC ₅₀	6.1	TFW	I	6.1+3+4.3	274	0 E0	P601	MP8 MP17	T22	TP2	L15GH	TU14TU15TU38TE21TE22	1			CW13 CW28 CW31		623		

UN Αριθμ.	Όνομα και περιγραφή	Κλάση	Κωδικός Ταξινό-μησης	Ομάδα Συσκευ-σίας	Ετικέτες	Ειδικές διατά-ξεις	Περιορισμένες και εξαίρου-μενες προσαρμο-γές	Συσκευασία			Φορητές δεξαμενές και εμπορευματο-κείμενα μεταφο-ράς χύμα	Δεξαμενές RID		Κατηγορία μεταφο-ράς	Ειδικές διατάξεις μεταφοράς			Επιπλέον όδη-ματα	Αριθμ. Αναγνώρι-σής κινδύνου			
								Οδηγίες συσκευασίας	Ειδικές διατάξεις συσκευασίας	Διατάξεις μητικής συσκευασίας		Οδηγίες	Ειδικές διατάξεις		Κωδικός δεξαμενής	Κωδικός	Χύμα			Φόρτωση, εκφόρτωση και χειρισμός		
(1)	(2)	(3a)	(3b)	(4)	(5)	(6)	(7a)	(7b)	(8)	(9a)	(9b)	(10)	(11)	(12)	(13)	(15)	(16)	(17)	(18)	(19)	(20)	
3481	ΤΟΣΙΚΑ ΔΙΑ ΕΙΣΠΙΝΘΗΣ ΥΓΡΑ, ΕΝΕΡΓΙΑ ΜΕ ΤΟ ΝΕΡΟ, ΕΥΦΛΕΚΤΑ, Ε.Α.Ο. με έντομα LC ₅₀ χαμηλότερη ή ίση με 1000ml/m ³ και συγκέντρωση κορεσμένου ατμού μεγαλύτερη ή ίση με 10 LC ₅₀	6.1	TFW	I	6.1+3+4.3	274	0	E0	P602		MP8 MP17	T20	4.2.5.2, 4.2.5.3 7.3.2	4.2.5.3	4.3	4.3.5, 6.6.4	1.1.3.1c)	7.2.4	7.3.3	7.5.11	7.6	5.3.2.3
3484	ΑΡΓΟ ΠΕΤΡΕΛΑΙΟ ΤΥΠΟΥ SOUR, ΕΥΦΛΕΚΤΟ, ΤΟΣΙΚΟ	3	FT1	I	3+6.1	343	0	E0	P001		MP7 MP17	T14	TP2	L10CH	TU14TU15TU38TE21TE22	1			CW13 CW28 CW31		336	
3484	ΑΡΓΟ ΠΕΤΡΕΛΑΙΟ ΤΥΠΟΥ SOUR, ΕΥΦΛΕΚΤΟ, ΤΟΣΙΚΟ	3	FT1	II	3+6.1	343	1 L	E2	P001 IBC02		MP19	T7	TP2	L4BH	TU15	2			CW13 CW28	CE7	336	
3484	ΑΡΓΟ ΠΕΤΡΕΛΑΙΟ ΤΥΠΟΥ SOUR, ΕΥΦΛΕΚΤΟ, ΤΟΣΙΚΟ	3	FT1	III	3+6.1	343	5 L	E1	P001 IBC03 R001		MP19	T4	TP1	L4BH	TU15	3	W12		CW13 CW28	CE4	36	
3485	ΙΩΔΙΟ	8	CT2	III	8+6.1	279	5 kg	E1	P002 IBC08 R001	B3	MP10	T1	TP33	SGAVL4BN		3	VW9		CW13 CW28	CE11	86	
3486	Μηταλλικές υδριδίου νικελίου-μετάλλου	9	MI1																			
3487	ΙΧΘΥΑΛΕΥΡΟ ΑΠΟ ΚΡΙΑ	4.2	S2	II	4.2	300	0	E2	R410 IBC06		MP14	T3	TP33	SGAN		2	W1			CE10	40	
3487	ΙΧΘΥΑΛΕΥΡΟ ΑΠΟ ΚΡΙΑ	4.2	S2	III	4.2	300	0	E1	P002 IBC08 LP02 R001	B3	MP14	T1	TP33	SGAV		3	W1	VW4		CE11	40	

ΔΕΝ ΥΠΟΚΕΙΤΑΙ ΣΤΟΝ RID

37890

ΕΦΗΜΕΡΙΣ ΤΗΣ ΚΥΒΕΡΝΗΣΕΩΣ (ΤΕΥΧΟΣ ΔΕΥΤΕΡΟ)

LIN Αριθμ.	Όνομα και περιγραφή	Κλάση	Κωδικός Τυποποίησης	Ομάδα Συσκευασίας	Επικείες	Ειδικές διατάξεις	Παραρτημένες και εξαρτημένες ποσότητες	Συσκευασία			Φορητές δεξαμενές και αυτορριπτο-κβίλια μεταφορές χύλια	Δεξιμενές RID		Κατηγορία μεταφορές	Ειδικές διατάξεις μεταφορές			Επιπλέον δέματα	Αριθμ. Ανακύρισης κινδύνου	
								Οδηγίες συσκευασίας	Ειδικές διατάξεις συσκευασίας	Διατάξεις μικτής συσκευασίας		Οδηγίες	Κωδικός δεξιμενής		Κόδα	Χύλια	Φόρτωση, εκφόρτωση και χειρισμός			
(1)	3.1.2	2.2	2.1.1.3		5.2.2	3.3	3.4.6/3.5.1.2	4.1.4	4.1.4	4.1.10	4.2.5.2, 7.3.2	4.3	4.3.5, 6.8.4	1.1.3.1.0	7.2.4	7.3.3	7.5.11	7.6	5.3.2.3	
3488	ΜΟΝΟΧΛΩΡΙΔΙΟ ΙΩΔΙΟ, ΤΥΠΟ	8	C1	II	8	(6)	(7a)	(8)	(9a)	(9b)	(10)	(11)	(12)	(13)	(15)	(16)	(17)	(18)	(19)	(20)
								P001 IBC02		MP15	T7	TP2	L4BN		2				CE10	80
3489	ΠΥΚΝΩΤΗΣ, ηλεκτρικός φίλτης επιστρώσεως με χωρητικότητα αποθήκευσης ενέργειας μεγαλύτερη από 0.3 Wh	9	M11		9	361	0	E0						4					CE2	90
3500	ΧΗΜΙΚΟ ΥΠΟ ΠΙΕΣΗ, ΟΝΟΜΑΣΙΑ ΟΥΣΙΑΣ	2	8A		2.2	274 659	0	E0		MP9	T50	TP4 TP40		3					CE2	20
3501	ΧΗΜΙΚΟ ΥΠΟ ΠΙΕΣΗ, ΕΥΦΛΕΚΤΟ, Ε.Α.Ο.	2	8F		2.1	274 659	0	E0		MP9	T50	TP4 TP40		2					CE2	23
3502	ΧΗΜΙΚΟ ΥΠΟ ΠΙΕΣΗ, ΤΟΣΙΚΟ, Ε.Α.Ο.	2	8T		2.2+6.1	274 659	0	E0		MP9	T50	TP4 TP40		1					CE2	26
3503	ΧΗΜΙΚΟ ΥΠΟ ΠΙΕΣΗ, ΔΙΑΒΡΩΤΙΚΟ, Ε.Α.Ο.	2	8C		2.2+8	274 659	0	E0		MP9	T50	TP4 TP40		1					CE2	28
3504	ΧΗΜΙΚΟ ΥΠΟ ΠΙΕΣΗ, ΕΥΦΛΕΚΤΟ, ΤΟΣΙΚΟ, Ε.Α.Ο.	2	8TF		2.1+6.1	274 659	0	E0		MP9	T50	TP4 TP40		1					CE2	263
3505	ΧΗΜΙΚΟ ΥΠΟ ΠΙΕΣΗ, ΕΥΦΛΕΚΤΟ ΔΙΑΒΡΩΤΙΚΟ, Ε.Α.Ο.	2	8FC		2.1+8	274 659	0	E0		MP9	T50	TP4 TP40		1					CE2	238
3506	ΥΔΡΑΡΤΥΡΟΣ ΠΕΡΙΕΧΟΜΕΝΟΣ ΕΙΣ ΒΙΟΜΗΧΑΝΙΚΟΣ ΚΑΤΑΣΤΡΕΥΣΘΕΝΤΑ ΕΙΔΗ	8	CT3	III	8+6.1	366	5 kg	E0		MP15				3					CE11	238

Κεφάλαιο 3.2

Πίνακας Β: Αλφαβητικός Κατάλογος των Επικίνδυνων Εμπορευμάτων

Οι ονομασίες των ουσιών και των ειδών παρουσιάζονται με αλφαβητική σειρά. Αραβικά ψηφία και προθέματα όπως ο-, m-, n-, δευτ-, τριτ-, N-, αλφα-, βήτα-, ωμέγα-, cis-, και trans- αγνοούνται για λόγους αλφαβητικής κατάταξης. Ωστόσο, προθέματα όπως Δισ- και Ισο- λαμβάνονται υπόψη ως το πρώτο τμήμα της ονομασίας.

Στήλη «Κωδικός ΝΗΜ» (Nomenclature Harmonisée Merchandises – Κατάλογος Εναρμονισμένων Εμπορευμάτων, Harmonized Good List)

Η στήλη αυτή περιέχει των κωδικό ΝΗΜ των εμπορευμάτων σύμφωνα με τον κατάλογο εναρμονισμένων εμπορευμάτων (Παράρτημα 3 στο φυλλάδιο-UIC 221, Annex 3 UIC-leaflet 221). Καθώς τα επικίνδυνα εμπορεύματα καταχωρούνται σε κωδικούς ΝΗΜ σύμφωνα με τις αρχές οι οποίες δεν συμπίπτουν με τις αρχές ταξινόμησης του RID, δεν είναι δυνατό σε κάθε περίπτωση να αποδίδεται ένας κωδικός ΝΗΜ σε κάθε περιγραφή RID ουσίας. Αυτό είναι ιδιαίτερα δύσκολο στις ομαδικές καταχωρήσεις και στις καταχωρήσεις ε.α.ο. Στις περιπτώσεις αυτές, ο ακριβής κωδικός ΝΗΜ μπορεί να βρεθεί μόνο αν είναι γνωστή η χημική ή τεχνική περιγραφή των εμπορευμάτων. Αν ο κωδικός ΝΗΜ μπορεί να αποδοθεί μόνο μερικώς, τα στοιχεία που λείπουν αντικαθίστανται με τα σύμβολα της πρόσθεσης («+»). Στις περιπτώσεις που υπάρχουν περισσότεροι από ένας κωδικός ΝΗΜ που πρέπει να λαμβάνονται υπόψη, δύο σχετικοί κωδικοί ΝΗΜ παρουσιάζονται, ο περισσότερο σχετικός παρουσιάζεται πρώτος.

Η Γραμματεία της ΟΤΙΦ έχει καταχωρήσει τους κωδικούς ΝΗΜ με πολύ μεγάλη προσοχή. Ωστόσο, δεν μπορεί να εγγυηθεί ότι το περιεχόμενο και οι τεχνικές λεπτομέρειες δεν περιέχουν λάθη.

Η πληροφορία στη στήλη αυτή δεν αποτελεί νομική δέσμευση.

Όνομασία και περιγραφή	Αριθμ. UN	Σημείωση	NHM Κωδικός
Accumulators, electric: see	2794		8507++
Accumulators, electric: see	2795		8507++
Accumulators, electric: see	2800		8507++
Accumulators, electric: see	3028		8507++
Accumulators, electric: see	3292		8507++
ACETAL	1088		291100
ACETALDEHYDE	1089		291212
ACETALDEHYDE AMMONIA	1841		292219
ACETALDEHYDE OXIME	2332		292800
ACETIC ACID, GLACIAL	2789		291521
ACETIC ACID SOLUTION, more than 10% but not more than 80% acid by mass	2790		291521
ACETIC ACID SOLUTION, more than 80% acid by mass	2789		291521
ACETIC ANHYDRIDE	1715		291524
Acetoin: see	2621		291440
ACETONE	1090		291411
ACETONE CYANOHYDRIN, STABILIZED	1541		292690
ACETONE OILS	1091		380700
ACETONITRILE	1648		292690
ACETYL BROMIDE	1716		291590
ACETYL CHLORIDE	1717		291590
ACETYL IODIDE	1898		291590
ACETYL METHYL CARBINOL	2621		291440
ACETYLENE, DISSOLVED	1001		290129
ACETYLENE, SOLVENT FREE	3374		290129
Acetylene tetrabromide: see	2504		290330
Acetylene tetrachloride: see	1702		290319
Acid butyl phosphate: see	1718		291990
Acid mixture, hydrofluoric and sulphuric: see	1786		281119
Acid mixture, nitrating acid: see	1796		280800
Acid mixture, spent nitrating acid: see	1826		382590
Acraldehyde, inhibited: see	1092		291219
ACRIDINE	2713		293399
ACROLEIN, STABILIZED	1092		291219
ACROLEIN DIMER, STABILIZED	2607		293299
ACRYLAMIDE, SOLID	2074		292419
ACRYLAMIDE SOLUTION	3426		292419
ACRYLIC ACID, STABILIZED	2218		291611
ACRYLONITRILE, STABILIZED	1093		292610
Actinolite: see	2590		252400
Activated carbon: see	1362		380210
Activated charcoal: see	1362		380210
ADHESIVES containing flammable liquid	1133		35069
ADIPONITRILE	2205		292690
AEROSOLS	1950		+++++
AGENT, BLASTING TYPE B	0331		360200
AGENT, BLASTING TYPE E	0332		360200
AIR, COMPRESSED	1002		285300
AIR, REFRIGERATED LIQUID	1003		285300
AIR BAG INFLATORS	0503		870895
AIR BAG INFLATORS	3268		870895
AIR BAG MODULES	0503		870895
AIR BAG MODULES	3268		870895
Aircraft evacuation slides: see	2990		630720
AIRCRAFT HYDRAULIC POWER UNIT FUEL TANK (containing a mixture of anhydrous hydrazine and methylhydrazine) (M86 fuel)	3165		880330

ΕΦΗΜΕΡΙΣ ΤΗΣ ΚΥΒΕΡΝΗΣΕΩΣ (ΤΕΥΧΟΣ ΔΕΥΤΕΡΟ)

37893

Aircraft survival kits: see	2990	630720
ALCOHOLATES SOLUTION, N.O.S. in alcohol	3274	290519
ALCOHOLIC BEVERAGES	3065	2208++
ALCOHOLS FLAMMABLE, TOXIC, N.O.S.	1986	2905++
ALCOHOLS, N.O.S.	1987	2905++
ALDEHYDES, FLAMMABLE, TOXIC, N.O.S.	1988	2912++
ALDEHYDES, N.O.S.	1989	2912++
ALDOL	2839	291230
ALKALI METAL ALCOHOLATES, SELF-HEATING, CORROSIVE, N.O.S.	3206	290519
ALKALI METAL ALLOY, LIQUID, N.O.S.	1421	280519
ALKALI METAL AMALGAM, LIQUID	1389	285300
ALKALI METAL AMALGAM, SOLID	3401	285300
ALKALI METAL AMIDES	1390	285300
ALKALI METAL DISPERSION	1391	280511
ALKALI METAL DISPERSION, FLAMMABLE	3482	280519
ALKALINE EARTH METAL, ALCOHOLATES, N.O.S.	3205	290519
ALKALINE EARTH METAL ALLOY, N.O.S.	1393	280511
ALKALINE EARTH METAL AMALGAM, LIQUID	1392	285300
ALKALINE EARTH METAL AMALGAM, SOLID	3402	285300
ALKALINE EARTH METAL DISPERSION	1391	280511
ALKALINE EARTH METAL DISPERSION, FLAMMABLE	3482	280519
ALKALOID SALTS, LIQUID, N.O.S.	3140	2939++
ALKALOID SALTS, SOLID, N.O.S.	1544	2939++
ALKALOIDS, LIQUID, N.O.S.	3140	2939++
ALKALOIDS, SOLID, N.O.S.	1544	2939++
ALKYLPHENOLS LIQUID, N.O.S. (including C2-C12 homologues)	3145	290719
ALKYLPHENOLS SOLID, N.O.S. (including C2-C12 homologues)	2430	290719
ALKYLSULPHONIC ACIDS, LIQUID with more than 5% free sulphuric acid	2584	290410
ALKYLSULPHONIC ACIDS, LIQUID with not more than 5% free sulphuric acid	2586	290410
ALKYLSULPHONIC ACIDS, SOLID with more than 5% free sulphuric acid	2583	290410
ALKYLSULPHONIC ACIDS, SOLID with not more than 5% free sulphuric acid	2585	290410
ALKYLSULPHURIC ACIDS	2571	290410
ALLYL ACETATE	2333	291539
ALLYL ALCOHOL	1098	290529
ALLYL BROMIDE	1099	290330
ALLYL CHLORIDE	1100	290329
ALLYL CHLOROFORMATE	1722	291590
ALLYL ETHYL ETHER	2335	290919
ALLYL FORMATE	2336	291513
ALLYL GLYCIDYL ETHER	2219	291090
ALLYL IODIDE	1723	290330
ALLYL ISOTHIOCYANATE, STABILIZED	1545	293090
ALLYLAMINE	2334	292119
ALLYLTRICHLOROSILANE, STABILIZED	1724	293100
alpha-Dichlorohydrin: see	2750	290559
alpha-METHYLBENZYL ALCOHOL, LIQUID	2937	290629
alpha-METHYLBENZYL ALCOHOL, SOLID	3438	290629
alpha-METHYLVALERALDEHYDE	2367	291219
alpha-NAPHTHYLAMINE	2077	292145
alpha-PINENE	2368	290219
ALUMINIUM BOROXYDRIDE	2870	285000
ALUMINIUM BOROXYDRIDE IN DEVICES	2870	285000
ALUMINIUM BROMIDE, ANHYDROUS	1725	282759
ALUMINIUM BROMIDE SOLUTION	2580	282759
ALUMINIUM CARBIDE	1394	284990
ALUMINIUM CHLORIDE, ANHYDROUS	1726	282732
ALUMINIUM CHLORIDE SOLUTION	2581	282732
ALUMINIUM FERROSILICON POWDER	1395	760120

ALUMINIUM HYDRIDE	2463		285000
ALUMINIUM NITRATE	1438		283429
ALUMINIUM PHOSPHIDE	1397		284800
ALUMINIUM PHOSPHIDE PESTICIDE	3048		380810
ALUMINIUM POWDER, COATED	1309		760310
ALUMINIUM POWDER, UNCOATED	1396		760310
ALUMINIUM REMELTING BY-PRODUCTS	3170		262040
ALUMINIUM RESINATE	2715		380620
ALUMINIUM SILICON POWDER, UNCOATED	1398		285000
ALUMINIUM SMELTING BY-PRODUCTS	3170		262040
AMINES FLAMMABLE, CORROSIVE, N.O.S.	2733		2921++
AMINES LIQUID, CORROSIVE, FLAMMABLE, N.O.S.	2734		2921++
AMINES LIQUID, CORROSIVE, N.O.S.	2735		2921++
AMINES SOLID, CORROSIVE, N.O.S.	3259		2921++
2-AMINO-4-CHLOROPHENOL	2673		292229
2-AMINO-4,6-DINITROPHENOL, WETTED with not less than 20% water, by mass	3317		292229
2-AMINO-5-DIETHYLAMINOPENTANE	2946		291229
N-AMINOETHYLPIPERAZINE	2815		293399
n-AMYL METHYL KETONE	1110		291419
n-AMYLENE	1108		290129
2-(2-AMINOETHOXY)ETHANOL	3055		292250
AMINOPHENOLS (o-, m-, p-)	2512		292229
AMINOPYRIDINES (o-, m-, p-)	2671		293339
AMMONIA, ANHYDROUS	1005		281410
AMMONIA SOLUTION, relative density between 0.880 and 0.957 at 15 °C in water, with more than 10% but not more than 35% ammonia	2672		281420
AMMONIA SOLUTION, relative density less than 0.880 at 15 °C in water, with more than 35% but not more than 50% ammonia	2073		281420
AMMONIA SOLUTION, relative density less than 0.880 at 15 °C in water, with more than 50% ammonia	3318		281420
AMMONIUM ARSENATE	1546		284290
Ammonium bifluoride solid: see	1727		282611
Ammonium bifluoride solution: see	2817		282611
Ammonium bisulphate: see	2506		283329
AMMONIUM DICHROMATE	1439		284150
AMMONIUM DINITRO-o-CRESOLATE, SOLID	1843		290890
AMMONIUM DINITRO-o-CRESOLATE SOLUTION	3424		290890
AMMONIUM FLUORIDE	2505		282611
AMMONIUM FLUOROSILICATE	2854		282690
AMMONIUM HYDROGEN SULPHATE	2506		283329
AMMONIUM HYDROGENDIFLUORIDE, SOLID	1727		282611
AMMONIUM HYDROGENDIFLUORIDE SOLUTION	2817		282611
AMMONIUM METAVANADATE	2859		284190
AMMONIUM NITRATE LIQUID, hot concentrated solution, in a concentration of more than 80% but not more than 93%	2426		310230
AMMONIUM NITRATE BASED FERTILIZER	2067		310520
Ammonium nitrate based fertilizer, uniform mixtures of the nitrogen/phosphate, nitrogen/potash or nitrogen/phosphate/potash type, containing not more than 70% ammonium nitrate and not more than 0.4% total combustible/organic material calculated as carbon	2071	Εξαιρείται	310520
AMMONIUM NITRATE EMULSION, intermediate for blasting explosives	3375		360200
AMMONIUM NITRATE GEL, intermediate for blasting explosives	3375		360200
AMMONIUM NITRATE SUSPENSION, intermediate for blasting explosives	3375		360200
AMMONIUM NITRATE with more than 0.2% combustible substances, including any organic substance calculated as carbon, to the exclusion of any other added substance	0222		310230
AMMONIUM NITRATE with not more than 0.2% total combustible material, including any organic substance calculated as carbon, to the exclusion of any other added substance	1942		310230
AMMONIUM PERCHLORATE	0402		282990
AMMONIUM PERCHLORATE	1442		282990
AMMONIUM PERSULPHATE	1444		283340

ΕΦΗΜΕΡΙΣ ΤΗΣ ΚΥΒΕΡΝΗΣΕΩΣ (ΤΕΥΧΟΣ ΔΕΥΤΕΡΟ)

37895

AMMONIUM PICRATE, WETTED with not less than 10% water, by mass	1310	290890
AMMONIUM PICRATE dry or wetted with less than 10% water, by mass	0004	290890
AMMONIUM POLYSULPHIDE SOLUTION	2818	283090
AMMONIUM POLYVANADATE	2861	284190
AMMONIUM SULPHIDE SOLUTION	2683	283090
AMMUNITION, ILLUMINATING with or without burster, expelling charge or propelling charge	0171	930690
AMMUNITION, ILLUMINATING with or without burster, expelling charge or propelling charge	0254	930690
AMMUNITION, ILLUMINATING with or without burster, expelling charge or propelling charge	0297	930690
AMMUNITION, INCENDIARY, liquid or gel, with burster, expelling charge or propelling charge	0247	930690
AMMUNITION, INCENDIARY, WHITE PHOSPHORUS with burster, expelling charge or propelling charge	0243	930690
AMMUNITION, INCENDIARY, WHITE PHOSPHORUS with burster, expelling charge or propelling charge	0244	930690
AMMUNITION, INCENDIARY with or without burster, expelling charge or propelling charge	0009	930690
AMMUNITION, INCENDIARY with or without burster, expelling charge or propelling charge	0010	930690
AMMUNITION, INCENDIARY with or without burster, expelling charge or propelling charge	0300	930690
AMMUNITION, PRACTICE	0362	930690
AMMUNITION, PRACTICE	0488	930690
AMMUNITION, PROOF	0363	930690
AMMUNITION, SMOKE, WHITE PHOSPHORUS with burster, expelling charge or propelling charge	0245	930690
AMMUNITION, SMOKE, WHITE PHOSPHORUS with burster, expelling charge or propelling charge	0246	930690
AMMUNITION, SMOKE with or without burster, expelling charge or propelling charge	0015	930690
AMMUNITION, SMOKE with or without burster, expelling charge or propelling charge	0016	930690
AMMUNITION, SMOKE with or without burster, expelling charge or propelling charge	0303	930690
AMMUNITION, TEAR-PRODUCING, NON-EXPLOSIVE without burster or expelling charge, non-fuzed	2017	930690
AMMUNITION, TEAR-PRODUCING with burster, expelling charge or propelling charge	0018	930690
AMMUNITION, TEAR-PRODUCING with burster, expelling charge or propelling charge	0019	930690
AMMUNITION, TEAR-PRODUCING with burster, expelling charge or propelling charge	0301	930690
AMMUNITION, TOXIC, NON-EXPLOSIVE without burster or expelling charge, non-fuzed	2016	930690
AMMUNITION, TOXIC with burster, expelling charge or propelling charge	0020	Απαγορεύεται
AMMUNITION, TOXIC with burster, expelling charge or propelling charge	0021	Απαγορεύεται
Amosite: see	2212	252400
AMYL ACETATES	1104	291590
AMYL ACID PHOSPHATE	2819	291990
AMYL BUTYRATES	2620	291590
AMYL CHLORIDE	1107	290319
AMYL FORMATES	1109	291513
AMYL MERCAPTAN	1111	293090
AMYL NITRATE	1112	292090
AMYL NITRITE	1113	292090
AMYLAMINE	1106	292119
AMYLTRICHLOROSILANE	1728	293100
ANILINE	1547	292141
ANILINE HYDROCHLORIDE	1548	292141
ANISIDINES	2431	292229
ANISOLE	2222	290930
ANISOYL CHLORIDE	1729	291899
Anthophyllite: see	2590	252400
ANTIMONY COMPOUND, INORGANIC, LIQUID, N.O.S.	3141	28++++
ANTIMONY COMPOUND, INORGANIC, SOLID, N.O.S.	1549	28++++
Antimony hydride: see	2676	285000
ANTIMONY LACTATE	1550	291811
ANTIMONY PENTACHLORIDE, LIQUID	1730	282739
ANTIMONY PENTACHLORIDE SOLUTION	1731	282739
ANTIMONY PENTAFLUORIDE	1732	282619

ANTIMONY POTASSIUM TARTRATE	1551	291813
ANTIMONY POWDER	2871	811010
ANTIMONY TRICHLORIDE	1733	282739
ARGON, COMPRESSED	1006	280421
ARGON, REFRIGERATED LIQUID	1951	280421
Arsenates, n.o.s.: see	1556	284290
Arsenates, n.o.s.: see	1557	284290
ARSENIC	1558	280480
ARSENIC ACID, LIQUID	1553	281119
ARSENIC ACID, SOLID	1554	281119
ARSENIC BROMIDE	1555	281290
ARSENIC COMPOUND, LIQUID, N.O.S., inorganic	1556	28++++
ARSENIC COMPOUND, SOLID, N.O.S., inorganic	1557	28++++
ARSENIC PENTOXIDE	1559	282590
Arsenic sulphides, n.o.s.: see	1556	281390
Arsenic sulphides, n.o.s.: see	1557	281390
ARSENIC TRICHLORIDE	1560	281210
ARSENIC TRIOXIDE	1561	282590
ARSENICAL DUST	1562	280480
ARSENICAL PESTICIDE, LIQUID, FLAMMABLE, TOXIC, flash-point less than 23 °C	2760	3808++
ARSENICAL PESTICIDE, LIQUID, TOXIC	2994	3808++
ARSENICAL PESTICIDE, LIQUID, TOXIC, FLAMMABLE, flash-point not less than 23 °C	2993	3808++
ARSENICAL PESTICIDE, SOLID, TOXIC	2759	3808++
Arsenites, n.o.s.: see	1556	284290
Arsenites, n.o.s.: see	1557	284290
ARSINE	2188	285000
ARTICLES, EEI	0486	930690
ARTICLES, EXPLOSIVE, EXTREMELY INSENSITIVE	0486	930690
ARTICLES, EXPLOSIVE, N.O.S.	0349	930690
ARTICLES, EXPLOSIVE, N.O.S.	0350	930690
ARTICLES, EXPLOSIVE, N.O.S.	0351	930690
ARTICLES, EXPLOSIVE, N.O.S.	0352	930690
ARTICLES, EXPLOSIVE, N.O.S.	0353	930690
ARTICLES, EXPLOSIVE, N.O.S.	0354	930690
ARTICLES, EXPLOSIVE, N.O.S.	0355	930690
ARTICLES, EXPLOSIVE, N.O.S.	0356	930690
ARTICLES, EXPLOSIVE, N.O.S.	0462	930690
ARTICLES, EXPLOSIVE, N.O.S.	0463	930690
ARTICLES, EXPLOSIVE, N.O.S.	0464	930690
ARTICLES, EXPLOSIVE, N.O.S.	0465	930690
ARTICLES, EXPLOSIVE, N.O.S.	0466	930690
ARTICLES, EXPLOSIVE, N.O.S.	0467	930690
ARTICLES, EXPLOSIVE, N.O.S.	0468	930690
ARTICLES, EXPLOSIVE, N.O.S.	0469	930690
ARTICLES, EXPLOSIVE, N.O.S.	0470	930690
ARTICLES, EXPLOSIVE, N.O.S.	0471	930690
ARTICLES, EXPLOSIVE, N.O.S.	0472	930690
ARTICLES, PRESSURIZED, HYDRAULIC (containing non-flammable gas)	3164	+++++
ARTICLES, PRESSURIZED, PNEUMATIC (containing non-flammable gas)	3164	+++++
ARTICLES, PYROPHORIC	0380	930690
ARTICLES, PYROTECHNIC for technical purposes	0428	360490
ARTICLES, PYROTECHNIC for technical purposes	0429	360490
ARTICLES, PYROTECHNIC for technical purposes	0430	360490
ARTICLES, PYROTECHNIC for technical purposes	0431	360490
ARTICLES, PYROTECHNIC for technical purposes	0432	360490
ARYLSULPHONIC ACIDS, LIQUID with more than 5% free sulphuric acid	2584	290410
ARYLSULPHONIC ACIDS, LIQUID with not more than 5% free sulphuric acid	2586	290410
ARYLSULPHONIC ACIDS, SOLID with more than 5% free sulphuric acid	2583	290410

ΕΦΗΜΕΡΙΣ ΤΗΣ ΚΥΒΕΡΝΗΣΕΩΣ (ΤΕΥΧΟΣ ΔΕΥΤΕΡΟ)

37897

ARYLSULPHONIC ACIDS, SOLID with not more than 5% free sulphuric acid	2585		290410
Aviation regulated liquid, n.o.s.	3334	Εξαιρείται	+++++
Aviation regulated solid, n.o.s.	3335	Εξαιρείται	+++++
AZODICARBONAMIDE	3242		292700
BARIUM	1400		280519
BARIUM ALLOYS, PYROPHORIC	1854		280519
BARIUM AZIDE, dry or wetted with less than 50% water, by mass	0224	Απαγορεύεται	
BARIUM AZIDE, WETTED with not less than 50% water, by mass	1571		285000
BARIUM BROMATE	2719		282990
BARIUM CHLORATE, SOLID	1445		282919
BARIUM CHLORATE SOLUTION	3405		282919
BARIUM COMPOUND, N.O.S.	1564		+++++
BARIUM CYANIDE	1565		283719
BARIUM HYPOCHLORITE with more than 22% available chlorine	2741		282890
BARIUM NITRATE	1446		283429
BARIUM OXIDE	1884		281630
BARIUM PERCHLORATE, SOLID	1447		282990
BARIUM PERCHLORATE SOLUTION	3406		282990
BARIUM PERMANGANATE	1448		284169
BARIUM PEROXIDE	1449		281640
BATTERIES, CONTAINING SODIUM	3292		8506++
BATTERIES, DRY, CONTAINING POTASSIUM HYDROXIDE SOLID, electric storage	3028		8507++
Batteries, nickel-metal hydride	3496	Εξαιρείται	850680
BATTERIES, WET, FILLED WITH ACID, electric storage	2794		8507++
BATTERIES, WET, FILLED WITH ALKALI, electric storage	2795		8507++
BATTERIES, WET, NON-SPILLABLE, electric storage	2800		8507++
BATTERY FLUID, ACID	2796		280700
BATTERY FLUID, ALKALI	2797		2815++
Battery-powered equipment	3171	Εξαιρείται	+++++
Battery-powered vehicle	3171	Εξαιρείται	+++++
BENZALDEHYDE	1990		291221
BENZENE	1114		270710
BENZENESULPHONYL CHLORIDE	2225		290490
BENZIDINE	1885		292159
BENZONITRILE	2224		292690
BENZOQUINONE	2587		291469
BENZOTRICHLORIDE	2226		290369
BENZOTRIFLUORIDE	2338		290369
BENZOYLCHLORIDE	1736		291632
BENZYL BROMIDE	1737		290369
BENZYL CHLORIDE	1738		290369
BENZYL CHLOROFORMATE	1739		291590
Benzyl cyanide: see	2470		292690
BENZYL IODIDE	2653		290369
BENZYLDIMETHYLAMINE	2619		292149
BENZYLIDENE CHLORIDE	1886		290369
BERYLLIUM COMPOUND, N.O.S.	1566		28++++
BERYLLIUM NITRATE	2464		283429
BERYLLIUM POWDER	1567		811212
beta-NAPHTHYLAMINE, SOLID	1650		292145
beta-NAPHTHYLAMINE SOLUTION	3411		292145
Bhusa	1327	Εξαιρείται	121300
BICYCLO[2.2.1]HEPTA-2 5-DIENE, STABILIZED	2251		290219
BIOLOGICAL SUBSTANCE, CATEGORY B	3373		+++++
BIOMEDICAL WASTE, N.O.S.	3291		382530
BIPYRIDILIUM PESTICIDE, LIQUID, FLAMMABLE, TOXIC, flash-point less than 23 °C	2782		380893
BIPYRIDILIUM PESTICIDE, LIQUID, TOXIC	3016		380893
BIPYRIDILIUM PESTICIDE, LIQUID, TOXIC, FLAMMABLE, flash-point not less than 23 °C	3015		380893

BIPYRIDILIUM PESTICIDE, SOLID, TOXIC	2781	380893
BISULPHATES, AQUEOUS SOLUTION	2837	283329
BISULPHITES, AQUEOUS SOLUTION, N.O.S.	2693	283220
BLACK POWDER, COMPRESSED	0028	360200
BLACK POWDER, granular or as a meal	0027	360200
BLACK POWDER, IN PELLETS	0028	360200
BLUE ASBESTOS	2212	252400
BOMBS, PHOTO-FLASH	0037	930690
BOMBS, PHOTO-FLASH	0038	930690
BOMBS, PHOTO-FLASH	0039	930690
BOMBS, PHOTO-FLASH	0299	930690
BOMBS, SMOKE, NON-EXPLOSIVE with corrosive liquid, without initiating device	2028	930690
BOMBS with bursting charge	0033	930690
BOMBS with bursting charge	0034	930690
BOMBS with bursting charge	0035	930690
BOMBS with bursting charge	0291	930690
BOMBS WITH FLAMMABLE LIQUID with bursting charge	0399	930690
BOMBS WITH FLAMMABLE LIQUID with bursting charge	0400	930690
BOOSTERS WITH DETONATOR	0225	360300
BOOSTERS WITH DETONATOR	0268	360300
BOOSTERS without detonator	0042	360300
BOOSTERS without detonator	0283	360300
BORNEOL	1312	290619
BORON TRIBROMIDE	2692	281290
BORON TRICHLORIDE	1741	281210
BORON TRIFLUORIDE	1008	281290
BORON TRIFLUORIDE ACETIC ACID COMPLEX, LIQUID	1742	294200
BORON TRIFLUORIDE ACETIC ACID COMPLEX, SOLID	3419	294200
BORON TRIFLUORIDE DIETHYL ETHERATE	2604	294200
BORON TRIFLUORIDE DIHYDRATE	2851	294200
BORON TRIFLUORIDE DIMETHYL ETHERATE	2965	294200
BORON TRIFLUORIDE PROPIONIC ACID COMPLEX, LIQUID	1743	294200
BORON TRIFLUORIDE PROPIONIC ACID COMPLEX, SOLID	3420	294200
BROMATES, INORGANIC, AQUEOUS SOLUTION, N.O.S.	3213	282990
BROMATES, INORGANIC, N.O.S.	1450	282990
BROMINE	1744	280130
BROMINE CHLORIDE	2901	281210
BROMINE PENTAFLUORIDE	1745	281290
BROMINE SOLUTION	1744	280130
BROMINE TRIFLUORIDE	1746	281290
2-BROMO-2-NITROPROPANE-1.3-DIOL	3241	290559
1-BROMO-3-CHLOROPROPANE	2688	290349
1-BROMO-3-METHYLBUTANE	2341	290339
BROMOACETIC ACID, SOLID	3425	291590
BROMOACETIC ACID SOLUTION	1938	291590
BROMOACETONE	1569	291470
BROMOACETYL BROMIDE	2513	291590
BROMOBENZENE	2514	290369
BROMOBENZYL CYANIDES, LIQUID	1694	292690
BROMOBENZYL CYANIDES, SOLID	3449	292690
1-BROMOBUTANE	1126	290339
2-BROMOBUTANE	2339	290339
BROMOCHLOROM ETHANE	1887	290349
2-BROMOETHYL ETHYL ETHER	2340	290919
BROMOFORM	2515	290330
BROMOMETHYLPROPANES	2342	290330
2-BROMOPENTANE	2343	290339
BROMOPROPANES	2344	290330

ΕΦΗΜΕΡΙΣ ΤΗΣ ΚΥΒΕΡΝΗΣΕΩΣ (ΤΕΥΧΟΣ ΔΕΥΤΕΡΟ)

37899

3-BROMOPROPYNE	2345		290339
BROMOTRIFLUOROETHYLENE	2419		290347
BROMOTRIFLUOROMETHANE	1009		290346
BROWN ASBESTOS	2212		252400
BRUCINE	1570		2939++
BURSTERS, explosive	0043		930690
BUTADIENES, STABILIZED (1 2-butadiene)	1010		290129
BUTADIENES, STABILIZED (1 3-butadiene)	1010		290124
BUTADIENES AND HYDROCARBON MIXTURE, STABILIZED, having a vapour pressure at 70 °C not exceeding 1.1 MPa (11 bar) and a density at 50 °C not lower than 0.525 kg/l	1010		271114
BUTANE	1011		290110
BUTANEDIONE	2346		291419
BUTANOLS	1120		290514 290513
BUTYL ACETATES	1123		291533 291539
BUTYL ACID PHOSPHATE	1718		291990
BUTYL ACRYLATES, STABILIZED	2348		291612
Butyl chlorides: see	1127		290319
BUTYL MERCAPTAN	2347		293090
BUTYL METHYL ETHER	2350		290919
BUTYL NITRITES	2351		292090
BUTYL PROPIONATES	1914		291550
BUTYL VINYL ETHER, STABILIZED	2352		290919
5-tert-BUTYL-2,4,6-TRINITRO-m-XYLENE	2956		290420
BUTYLBENZENES	2709		290290
1-BUTYLENE	1012		290123
1,2-BUTYLENE OXIDE, STABILIZED	3022		291090
BUTYLENES MIXTURE	1012		271114 290123
BUTYLTOLUENES	2667		290290
BUTYLTRICHLOROSILANE	1747		293100
1,4-BUTYNEDIOL	2716		290539
N,n-BUTYLIMIDAZOLE	2690		293329
n-Butyl bromide: see	1126		290330
n-BUTYL CHLOROFORMATE	2743		291590
n-BUTYL FORMATE	1128		291513
n-BUTYL ISOCYANATE	2485		292910
n-BUTYL METHACRYLATE, STABILIZED	2227		291614
n-BUTYLAMINE	1125		292119
N-BUTYLANILINE	2738		292142
tert-BUTYL HYPOCHLORITE	3255	Απαγορεύεται	
tert-BUTYL ISOCYANATE	2484		292910
tert-BUTYLCYCLOHEXYLCHLOROFORMATE	2747		291590
BUTYRALDEHYDE	1129		291219
BUTYRALDOXIME	2840		292800
BUTYRIC ACID	2820		291560
BUTYRIC ANHYDRIDE	2739		291590
BUTYRONITRILE	2411		292690
BUTYRYL CHLORIDE	2353		291590
CACODYLICACID	1572		293100
CADMIUM COMPOUND	2570		+++++
CAESIUM	1407		280519
CAESIUM HYDROXIDE	2682		282590
CAESIUM HYDROXIDE SOLUTION	2681		282590
CAESIUM NITRATE	1451		283429
Cajeputene: see	2052		290219
CALCIUM	1401		280512

CALCIUM, PYROPHORIC	1855		280512
CALCIUM ALLOYS, PYROPHORIC	1855		280512
CALCIUM ARSENATE	1573		284290
CALCIUM ARSENATE AND CALCIUM ARSENITE MIXTURE, SOLID	1574		284290
CALCIUM CARBIDE	1402		284910
CALCIUM CHLORATE	1452		282919
CALCIUM CHLORATE, AQUEOUS SOLUTION	2429		282919
CALCIUM CHLORITE	1453		282890
CALCIUM CYANAMIDE with more than 0.1% calcium carbide	1403		310290
CALCIUM CYANIDE	1575		283719
CALCIUM DITHIONITE	1923		283190
CALCIUM HYDRIDE	1404		285000
CALCIUM HYDROSULPHITE	1923		283190
CALCIUM HYPOCHLORITE, DRY	1748		282810
CALCIUM HYPOCHLORITE, DRY, CORROSIVE	3485		282810
CALCIUM HYPOCHLORITE, HYDRATED, CORROSIVE with not less than 5.5% but not more than 16% water	3487		282810
CALCIUM HYPOCHLORITE, HYDRATED, with not less than 5.5% but not more than 16% water	2880		282810
CALCIUM HYPOCHLORITE, HYDRATED MIXTURE, CORROSIVE with not less than 5.5% but not more than 16% water	3487		282810
CALCIUM HYPOCHLORITE, HYDRATED MIXTURE, with not less than 5.5% but not more than 16% water	2880		282810
CALCIUM HYPOCHLORITE MIXTURE, DRY, CORROSIVE with more than 10% but not more than 39% available chlorine	3486		282810
CALCIUM HYPOCHLORITE MIXTURE, DRY, CORROSIVE with more than 39% available chlorine (8.8% available oxygen)	3485		282810
CALCIUM HYPOCHLORITE MIXTURE, DRY with more than 10% but not more than 39% available chlorine	2208		282810
CALCIUM HYPOCHLORITE MIXTURE, DRY with more than 39% available chlorine (8.8% available oxygen)	1748		282810
CALCIUM MANGANESE SILICON	2844		285000
CALCIUM NITRATE	1454		283429
Calcium oxide	1910	Εξαιρείται	282590 252220
CALCIUM PERCHLORATE	1455		282990
CALCIUM PERMANGANATE	1456		284169
CALCIUM PEROXIDE	1457		282590
CALCIUM PHOSPHIDE	1360		284800
CALCIUM RESINATE	1313		380620
CALCIUM RESINATE, FUSED	1314		380620
CALCIUM SILICIDE	1405		285000
CAMPHOR, synthetic	2717		291421
CAMPHOR OIL	1130		151590
CAPACITOR, electric double layer (with an energy storage capacity greater than 0.3 Wh)	3499		8532++
CAPROIC ACID	2829		291590
CARBAMATE PESTICIDE, LIQUID, FLAMMABLE, TOXIC, flash-point less than 23 °C	2758		3808++
CARBAMATE PESTICIDE, LIQUID, TOXIC	2992		3808++
CARBAMATE PESTICIDE, LIQUID, TOXIC, FLAMMABLE, flash-point not less than 23 °C	2991		3808++
CARBAMATE PESTICIDE, SOLID, TOXIC	2757		3808++
CARBON, ACTIVATED	1362		380210
CARBON, animal or vegetable origin	1361		280300
Carbon bisulphide: see	1131		281310
CARBON DIOXIDE	1013		281121
CARBON DIOXIDE, REFRIGERATED LIQUID	2187		281121
Carbon dioxide, solid	1845	Εξαιρείται	281121
CARBON DISULPHIDE	1131		281310
CARBON MONOXIDE, COMPRESSED	1016		281129
Carbon paper: see	1379		481160

ΕΦΗΜΕΡΙΣ ΤΗΣ ΚΥΒΕΡΝΗΣΕΩΣ (ΤΕΥΧΟΣ ΔΕΥΤΕΡΟ)

37901

CARBON TETRABROMIDE	2516	290330
CARBON TETRACHLORIDE	1846	290314
CARBONYL FLUORIDE	2417	281290
CARBONYL SULPHIDE	2204	285300
CARTRIDGES, FLASH	0049	360490
CARTRIDGES, FLASH	0050	360490
CARTRIDGES FOR TOOLS, BLANK	0014	930621 930630
CARTRIDGES, OIL WELL	0277	930630
CARTRIDGES, OIL WELL	0278	930630
CARTRIDGES, POWER DEVICE	0275	930630
CARTRIDGES, POWER DEVICE	0276	930630
CARTRIDGES, POWER DEVICE	0323	930630
CARTRIDGES, POWER DEVICE	0381	930630
CARTRIDGES, SIGNAL	0054	360490
CARTRIDGES, SIGNAL	0312	360490
CARTRIDGES, SIGNAL	0405	360490
CARTRIDGES, SMALL ARMS	0012	930630 930621
CARTRIDGES, SMALL ARMS	0339	930630 930621
CARTRIDGES, SMALL ARMS	0417	930630 930621
CARTRIDGES, SMALL ARMS, BLANK	0014	930630 930621
CARTRIDGES, SMALL ARMS, BLANK	0327	930630 930621
CARTRIDGES, SMALL ARMS, BLANK	0338	930630 930621
CARTRIDGES FOR WEAPONS, BLANK	0014	930630 930621
CARTRIDGES FOR WEAPONS, BLANK	0326	930630 930621
CARTRIDGES FOR WEAPONS, BLANK	0327	930630 930621
CARTRIDGES FOR WEAPONS, BLANK	0338	930630 930621
CARTRIDGES FOR WEAPONS, BLANK	0413	930630 930621
CARTRIDGES FOR WEAPONS, INERT PROJECTILE	0012	930630 930621
CARTRIDGES FOR WEAPONS, INERT PROJECTILE	0328	930630 930621
CARTRIDGES FOR WEAPONS, INERT PROJECTILE	0339	930630 930621
CARTRIDGES FOR WEAPONS, INERT PROJECTILE	0417	930630 930621
CARTRIDGES FOR WEAPONS with bursting charge	0005	930630 930621
CARTRIDGES FOR WEAPONS with bursting charge	0006	930630 930621
CARTRIDGES FOR WEAPONS with bursting charge	0007	930630 930621
CARTRIDGES FOR WEAPONS with bursting charge	0321	930630 930621
CARTRIDGES FOR WEAPONS with bursting charge	0348	930630 930621
CARTRIDGES FOR WEAPONS with bursting charge	0412	930630 930621
CASES, CARTRIDGE, EMPTY, WITH PRIMER	0055	930690

CASES, CARTRIDGE, EMPTY, WITH PRIMER	0379	930690
CASES, COMBUSTIBLE, EMPTY, WITHOUT PRIMER	0446	930690
CASES, COMBUSTIBLE, EMPTY, WITHOUT PRIMER	0447	930690
CASTOR BEANS	2969	120730
CASTOR FLAKE	2969	120730
CASTOR MEAL	2969	120730
CASTOR POMACE	2969	120730
CAUSTIC ALKALI LIQUID, N.O.S.	1719	282590
Caustic potash: see	1814	281520
Caustic soda liquor: see	1824	281512
Caustic soda: see	1824	281512
CELLS, CONTAINING SODIUM	3292	8506++
CELLULOID, SCRAP	2002	391590
CELLULOID in block, rods, rolls, sheets, tubes, etc., except scrap	2000	391220
CERIUM, slabs, ingots or rods	1333	280530
CERIUM, turnings or gritty powder	3078	280530
CHARGES, BURSTING, PLASTICS BONDED	0457	930690
CHARGES, BURSTING, PLASTICS BONDED	0458	930690
CHARGES, BURSTING, PLASTICS BONDED	0459	930690
CHARGES, BURSTING, PLASTICS BONDED	0460	930690
CHARGES, DEMOLITION	0048	930690
CHARGES, DEPTH	0056	930690
CHARGES, EXPLOSIVE, COMMERCIAL without detonator	0442	930690
CHARGES, EXPLOSIVE, COMMERCIAL without detonator	0443	930690
CHARGES, EXPLOSIVE, COMMERCIAL without detonator	0444	930690
CHARGES, EXPLOSIVE, COMMERCIAL without detonator	0445	930690
CHARGES, PROPELLING	0271	930690
CHARGES, PROPELLING	0272	930690
CHARGES, PROPELLING	0415	930690
CHARGES, PROPELLING	0491	930690
CHARGES, PROPELLING, FOR CANNON	0242	930690
CHARGES, PROPELLING, FOR CANNON	0279	930690
CHARGES, PROPELLING, FOR CANNON	0414	930690
CHARGES, SHAPED, FLEXIBLE, LINEAR	0237	360300
CHARGES, SHAPED, FLEXIBLE, LINEAR	0288	360300
CHARGES, SHAPED, without detonator	0059	930690
CHARGES, SHAPED, without detonator	0439	930690
CHARGES, SHAPED, without detonator	0440	930690
CHARGES, SHAPED, without detonator	0441	930690
CHARGES, SUPPLEMENTARY, EXPLOSIVE	0060	930690
CHEMICAL KIT	3316	382200
CHEMICAL SAMPLE, TOXIC	3315	+++++
CHEMICAL UNDER PRESSURE, N.O.S.	3500	380000
CHEMICAL UNDER PRESSURE, CORROSIVE, N.O.S.	3503	380000
CHEMICAL UNDER PRESSURE, FLAMMABLE, N.O.S.	3501	380000
CHEMICAL UNDER PRESSURE, FLAMMABLE, CORROSIVE, N.O.S.	3505	380000
CHEMICAL UNDER PRESSURE, FLAMMABLE, TOXIC, N.O.S.	3504	380000
CHEMICAL UNDER PRESSURE, TOXIC, N.O.S.	3502	380000
CHLORAL, ANHYDROUS, STABILIZED	2075	291300
CHLORATE AND BORATE MIXTURE	1458	284290
CHLORATE AND MAGNESIUM CHLORIDE MIXTURE, SOLID	1459	284290
CHLORATE AND MAGNESIUM CHLORIDE MIXTURE SOLUTION	3407	284290
CHLORATES, INORGANIC, AQUEOUS SOLUTION, N.O.S.	3210	282919
CHLORATES, INORGANIC, N.O.S.	1461	282919
CHLORIC ACID, AQUEOUS SOLUTION with not more than 10% chloric acid	2626	281119
CHLORINE	1017	280110
CHLORINE PENTAFLUORIDE	2548	281290
CHLORINE TRIFLUORIDE	1749	281210

CHLORITE SOLUTION	1908	282890
CHLORITES, INORGANIC, N.O.S.	1462	282890
1-CHLORO-1,1-DIFLUOROETHANE	2517	290349
1-CHLORO-1,2,2,2-TETRAFLUOROETHANE	1021	290349
1-CHLORO-2,2,2-TRIFLUOROETHANE	1983	290349
3-CHLORO-4-METHYLPHENYL ISOCYANATE, LIQUID	2236	292910
3-CHLORO-4-METHYLPHENYL ISOCYANATE, SOLID	3428	292910
4-CHLORO- <i>o</i> -TOLUIDINE HYDROCHLORIDE, SOLID	1579	292143
4-CHLORO- <i>o</i> -TOLUIDINE HYDROCHLORIDE SOLUTION	3410	292143
Chloroacetaldehyde: see	2232	291300
CHLOROACETIC ACID, SOLID	1751	291540
CHLOROACETIC ACID SOLUTION	1750	291540
CHLOROACETICACID, MOLTEN	3250	291540
CHLOROACETONE, STABILIZED	1695	291470
CHLOROACETONITRILE	2668	292690
CHLOROACETOPHENONE, LIQUID	3416	291470
CHLOROACETOPHENONE, SOLID	1697	291470
CHLOROACETYL CHLORIDE	1752	291590
CHLOROANILINES, LIQUID	2019	292142
CHLOROANILINES, SOLID	2018	292142
CHLOROANISIDINES	2233	292229
CHLOROBENZENE	1134	290361
CHLOROBENZOTRIFLUORIDES	2234	290369
CHLOROBENZYL CHLORIDES, LIQUID	2235	290369
CHLOROBENZYL CHLORIDES, SOLID	3427	290369
CHLOROBUTANES	1127	290319
CHLOROCRESOLS, SOLID	3437	290819
CHLOROCRESOLS SOLUTION	2669	290819
CHLORODIFLUOROBROMOMETHANE	1974	290346
CHLORODIFLUOROMETHANE	1018	290349
CHLORODIFLUOROMETHANE AND CHLOROPENTAFLUOROETHANE MIXTURE with fixed boiling point, with approximately 49% chlorodifluoromethane	1973	382478
CHLORODINITROBENZENES, LIQUID	1577	290490
CHLORODINITROBENZENES, SOLID	3441	290490
2-CHLOROETHANAL	2232	291300
2-Chloroethanol: see	1135	290559
CHLOROFORM	1888	290313
CHLOROFORMATES, TOXIC, CORROSIVE, FLAMMABLE, N.O.S.	2742	291590
CHLOROFORMATES, TOXIC, CORROSIVE, N.O.S.	3277	291590
CHLOROMETHYL CHLOROFORMATE	2745	291590
CHLOROMETHYL ETHYL ETHER	2354	290919
CHLORONITROANILINES	2237	292142
CHLORONITROBENZENES, LIQUID	3409	290490
CHLORONITROBENZENES, SOLID	1578	290490
CHLORONITROTOLUENES, LIQUID	2433	290490
CHLORONITROTOLUENES, SOLID	3457	290490
CHLOROPENTAFLUOROETHANE	1020	290344
CHLOROPHENOLATES, LIQUID	2904	290819
CHLOROPHENOLATES, SOLID	2905	290819
CHLOROPHENOLS, LIQUID	2021	290819
CHLOROPHENOLS, SOLID	2020	290819
CHLOROPHENYLTRICHLOROSILANE	1753	293100
CHLOROPICRIN	1580	290490
CHLOROPICRIN AND METHYL BROMIDE MIXTURE with more than 2% chloropicrin	1581	290490
CHLOROPICRIN AND METHYL CHLORIDE MIXTURE	1582	290490
CHLOROPICRIN MIXTURE, N.O.S.	1583	290490
CHLOROPLATINIC ACID, SOLID	2507	281119
CHLOROPRENE, STABILIZED	1991	290329

1-CHLOROPROPANE	1278	290319
2-CHLOROPROPANE	2356	290319
3-CHLOROPROPANOL-1	2849	290559
2-CHLOROPROPENE	2456	290329
2-CHLOROPROPIONIC ACID	2511	291590
2-CHLOROPYRIDINE	2822	293339
CHLOROSILANES, CORROSIVE, FLAMMABLE, N.O.S.	2986	293100
CHLOROSILANES, CORROSIVE, N.O.S.	2987	293100
CHLOROSILANES, FLAMMABLE, CORROSIVE, N.O.S.	2985	293100
CHLOROSILANES, TOXIC, CORROSIVE, FLAMMABLE, N.O.S.	3362	293100
CHLOROSILANES, TOXIC, CORROSIVE, N.O.S.	3361	293100
CHLOROSILANES, WATER-REACTIVE, FLAMMABLE, CORROSIVE, N.O.S.	2988	293100
CHLOROSULPHONIC ACID (with or without sulphur trioxide)	1754	280620
CHLOROTOLUENES	2238	290369
CHLOROTOLUIDINES, LIQUID	3429	292143
CHLOROTOLUIDINES, SOLID	2239	292143
CHLOROTRIFLUOROM ETHANE	1022	290345
CHLOROTRIFLUOROM ETHANE AND TRIFLUOROM ETHANE AZEOTROPIC MIXTURE with approximately 60% chlorotrifluoromethane	2599	382471
CHROMIC ACID SOLUTION	1755	281910
CHROMIC FLUORIDE, SOLID	1756	282619
CHROMIC FLUORIDE SOLUTION	1757	282619
Chromium (III) fluoride, solid: see	1756	282619
Chromium (VI) dichloride dioxide: see	1758	282749
CHROMIUM NITRATE	2720	283429
CHROMIUM OXYCHLORIDE	1758	282749
CHROMIUM TRIOXIDE, ANHYDROUS	1463	281910
CHROMOSULPHURIC ACID	2240	280700
Chrysotile: see	2590	252400
Cinene: see	2052	290219
Cinnamene: see	2055	290250
Cinnamol: see	2055	290250
cis-2-BUTYLENE	1012	290123
CLINICAL WASTE, UNSPECIFIED, N.O.S.	3291	382530
COAL GAS, COMPRESSED	1023	270500
COAL TAR DISTILLATES, FLAMMABLE	1136	2707++
COATING SOLUTION (includes surface treatments or coatings used for industrial or other purposes such as vehicle under coating, drum or barrel lining)	1139	321000
COBALT NAPHTHENATES, POWDER	2001	382420
COBALT RESINATE, PRECIPITATED	1318	380620
COMPONENTS, EXPLOSIVE TRAIN, N.O.S.	0382	360490 360300
COMPONENTS, EXPLOSIVE TRAIN, N.O.S.	0383	360490 360300
COMPONENTS, EXPLOSIVE TRAIN, N.O.S.	0384	360490 360300
COMPONENTS, EXPLOSIVE TRAIN, N.O.S.	0461	360490 360300
COMPRESSED GAS, FLAMMABLE, N.O.S.	1954	++++++
COMPRESSED GAS, N.O.S.	1956	++++++
COMPRESSED GAS, OXIDIZING, N.O.S.	3156	++++++
COMPRESSED GAS, TOXIC, CORROSIVE, N.O.S.	3304	++++++
COMPRESSED GAS, TOXIC, FLAMMABLE, CORROSIVE, N.O.S.	3305	++++++
COMPRESSED GAS, TOXIC, FLAMMABLE, N.O.S.	1953	++++++
COMPRESSED GAS, TOXIC, N.O.S.	1955	++++++
COMPRESSED GAS, TOXIC, OXIDIZING, CORROSIVE, N.O.S.	3306	++++++
COMPRESSED GAS, TOXIC, OXIDIZING, N.O.S.	3303	++++++
CONTRIVANCES, WATER-ACTIVATED with burster, expelling charge or propelling charge	0248	930690

ΕΦΗΜΕΡΙΣ ΤΗΣ ΚΥΒΕΡΝΗΣΕΩΣ (ΤΕΥΧΟΣ ΔΕΥΤΕΡΟ)

37905

CONTRIVANCES, WATER-ACTIVATED with burster, expelling charge or propelling charge	0249	930690
COPPER ACETOARSENITE	1585	294200
COPPER ARSENITE	1586	284290
COPPER BASED PESTICIDE, LIQUID, FLAMMABLE, TOXIC, flash-point less than 23 °C	2776	380892
COPPER BASED PESTICIDE, LIQUID, TOXIC	3010	380892
COPPER BASED PESTICIDE, LIQUID, TOXIC, FLAMMABLE, flash-point not less than 23 °C	3009	380892
COPPER BASED PESTICIDE, SOLID, TOXIC	2775	380892
COPPER CHLORATE	2721	282919
COPPER CHLORIDE	2802	282739
COPPER CYANIDE	1587	283719
COPRA	1363	120300
CORD, DETONATING, flexible	065	360300
CORD, DETONATING, flexible	0289	360300
CORD, DETONATING, metal clad	0102	360300
CORD, DETONATING, MILD EFFECT, metal clad	0104	360300
CORD, IGNITER	0066	360300
CORD (FUSE), DETONATING, metal clad	0290	360300
CORROSIVE LIQUID, ACIDIC, INORGANIC, N.O.S.	3264	28++++
CORROSIVE LIQUID, ACIDIC, ORGANIC, N.O.S.	3265	29++++
CORROSIVE LIQUID, BASIC, INORGANIC, N.O.S.	3266	28++++
CORROSIVE LIQUID, BASIC, ORGANIC, N.O.S.	3267	29++++
CORROSIVE LIQUID, FLAMMABLE, N.O.S.	2920	+++++
CORROSIVE LIQUID, N.O.S.	1760	+++++
CORROSIVE LIQUID, OXIDIZING, N.O.S.	3093	+++++
CORROSIVE LIQUID, SELF-HEATING, N.O.S.	3301	+++++
CORROSIVE LIQUID, TOXIC, N.O.S.	2922	+++++
CORROSIVE LIQUID, WATER-REACTIVE, N.O.S.	3094	+++++
CORROSIVE SOLID, ACIDIC, INORGANIC, N.O.S.	3260	28++++
CORROSIVE SOLID, ACIDIC, ORGANIC, N.O.S.	3261	29++++
CORROSIVE SOLID, BASIC, INORGANIC, N.O.S.	3262	28++++
CORROSIVE SOLID, BASIC, ORGANIC, N.O.S.	3263	29++++
CORROSIVE SOLID, FLAMMABLE, N.O.S.	2921	+++++
CORROSIVE SOLID, N.O.S.	1759	+++++
CORROSIVE SOLID, OXIDIZING, N.O.S.	3084	+++++
CORROSIVE SOLID, SELF-HEATING, N.O.S.	3095	+++++
CORROSIVE SOLID, TOXIC, N.O.S.	2923	+++++
CORROSIVE SOLID, WATER-REACTIVE, N.O.S.	3096	+++++
COTTON, WET	1365	520100 520300
COTTON WASTE, OILY	1364	5202++
COUMARIN DERIVATIVE PESTICIDE, LIQUID, FLAMMABLE, TOXIC, flash-point less than 23 °C	3024	380899
COUMARIN DERIVATIVE PESTICIDE, LIQUID, TOXIC	3026	380899
COUMARIN DERIVATIVE PESTICIDE, LIQUID, TOXIC, FLAMMABLE, flash-point not less than 23 °C	3025	380899
COUMARIN DERIVATIVE PESTICIDE, SOLID, TOXIC	3027	380899
CRESOLS, LIQUID	2076	290712
CRESOLS, SOLID	3455	290712
CRESYLIC ACID	2022	290712
Crocidolite, see:	2212	252400
CROTONALDEHYDE	1143	291219
CROTONALDEHYDE, STABILIZED	1143	291219
CROTONIC ACID, SOLID	2823	291619
CROTONICACID, LIQUID	3472	291619
CROTONYLENE	1144	290129
CUPRIETHYLENEDIAMINE SOLUTION	1761	292121
Cutback bitumens at or above 100 °C and below its flash-point: see	3257	271500
Cutback bitumens with a flash-point above 60 °C, at or above its flash-point: see	3256	271500

Cutback bitumens with a flash-point not greater than 60 °C: see	1999	271500
CUTTERS, CABLE, EXPLOSIVE	0070	930690
CYANIDE SOLUTION, N.O.S.	1935	283719
CYANIDES, INORGANIC, SOLID, N.O.S.	1588	283719
CYANOGEN	1026	292690
CYANOGEN BROMIDE	1889	285300
CYANOGEN CHLORIDE, STABILIZED	1589	285300
CYANURIC CHLORIDE	2670	293369
CYCLOBUTANE	2601	290219
CYCLOBUTYL CHLOROFORMATE	2744	291590
1,5,9-CYCLODODECATRIENE	2518	290219
CYCLOHEPTANE	2241	290219
CYCLOHEPTATRIENE	2603	290219
CYCLOHEPTENE	2242	290219
CYCLOHEXANE	1145	290211
CYCLOHEXANONE	1915	291422
CYCLOHEXENE	2256	290219
CYCLOHEXENYLTRICHLOROSILANE	1762	293100
CYCLOHEXYL ACETATE	2243	291539
CYCLOHEXYL ISOCYANATE	2488	292910
CYCLOHEXYL MERCAPTAN	3054	293090
CYCLOHEXYLAMINE	2357	292130
CYCLOHEXYLTRICHLOROSILANE	1763	293100
CYCLONITE, DESENSITIZED	0483	293369
CYCLONITE, WETTED with not less than 15% water, by mass	0072	293369
CYCLONITE AND CYCLOTETRAMETHYLENETETRANITRAMINE MIXTURE, DESENSITIZED with not less than 10% phlegmatiser by mass	0391	360200
CYCLONITE AND CYCLOTETRAMETHYLENETETRANITRAMINE MIXTURE, WETTED with not less than 15% water, by mass	0391	360200
CYCLONITE AND HMX MIXTURE, DESENSITIZED with not less than 10% phlegmatiser by mass	0391	360200
CYCLONITE AND HMX MIXTURE, WETTED with not less than 15% water, by mass	0391	360200
CYCLONITE AND OCTOGEN MIXTURE, DESENSITIZED with not less than 10% phlegmatiser by mass	0391	360200
CYCLONITE AND OCTOGEN MIXTURE, WETTED with not less than 15% water, by mass	0391	360200
CYCLOOCTADIENE PHOSPHINES	2940	293100
CYCLOOCTADIENES	2520	290219
CYCLOOCTATETRAENE	2358	290219
CYCLOPENTANE	1146	290219
CYCLOPENTANOL	2244	290619
CYCLOPENTANONE	2245	291429
CYCLOPENTENE	2246	290219
CYCLOPROPANE	1027	290219
CYCLOTETRAMETHYLENETETRANITRAMINE, DESENSITIZED	0484	293369
CYCLOTETRAMETHYLENETETRANITRAMINE, WETTED with not less than 15% water, by mass	0226	293369
CYCLOTRIMETHYLENETRINITRAMINE, DESENSITIZED	0483	293369
CYCLOTRIMETHYLENETRINITRAMINE, WETTED with not less than 15% water, by mass	0072	293369
CYCLOTRIMETHYLENETRINITRAMINE AND CYCLOTETRAMETHYLENETETRANITRAMINE MIXTURE, DESENSITIZED with not less than 10% phlegmatiser by mass	0391	360200
CYCLOTRIMETHYLENETRINITRAMINE AND CYCLOTETRAMETHYLENETETRANITRAMINE MIXTURE, WETTED with not less than 15% water, by mass	0391	360200
CYCLOTRIMETHYLENETRINITRAMINE AND HMX MIXTURE, DESENSITIZED with not less than 10% phlegmatiser by mass	0391	360200
CYCLOTRIMETHYLENETRINITRAMINE AND HMX MIXTURE, WETTED with not less than 15% water, by mass	0391	360200
CYCLOTRIMETHYLENETRINITRAMINE AND OCTOGEN MIXTURE, DESENSITIZED with not less than 10% phlegmatiser by mass	0391	360200

ΕΦΗΜΕΡΙΣ ΤΗΣ ΚΥΒΕΡΝΗΣΕΩΣ (ΤΕΥΧΟΣ ΔΕΥΤΕΡΟ)

37907

CYCLOTTRIMETHYLENETRINITRAMINE AND OCTOGEN MIXTURE, WETTED with not less than 15% water, by mass	0391		360200
CYMENES	2046		290290
Cymol: see	2046		290290
Dangerous goods in apparatus	3363	Εξαιρείται	8++++
Dangerous goods in machinery	3363	Εξαιρείται	8++++
DECABORANE	1868		285000
DECAHYDRONAPHTHALENE	1147		290219
Decalin: see	1147		290219
DEFLAGRATING METAL SALTS OF AROMATIC NITRODERIVATIVES, N.O.S.	0132		290890
DESENSITIZED EXPLOSIVE, LIQUID, N.O.S.	3379		360200
DESENSITIZED EXPLOSIVE, SOLID, N.O.S.	3380		360200
DETONATOR ASSEMBLIES, NON-ELECTRIC for blasting	0360		360300
DETONATOR ASSEMBLIES, NON-ELECTRIC for blasting	0361		360300
DETONATOR ASSEMBLIES, NON-ELECTRIC for blasting	0500		360300
DETONATORS, ELECTRIC for blasting	0030		360300
DETONATORS, ELECTRIC for blasting	0255		360300
DETONATORS, ELECTRIC for blasting	0456		360300
DETONATORS, NON-ELECTRIC for blasting	0029		360300
DETONATORS, NON-ELECTRIC for blasting	0267		360300
DETONATORS, NON-ELECTRIC for blasting	0455		360300
DETONATORS FOR AMMUNITION	0073		360300
DETONATORS FOR AMMUNITION	0364		360300
DETONATORS FOR AMMUNITION	0365		360300
DETONATORS FOR AMMUNITION	0366		360300
DEUTERIUM, COMPRESSED	1957		284590
DEVICES, SMALL, HYDROCARBON GAS POWERED with release device	3150		+++++
1,2-DI-(DIMETHYLAMINO) ETHANE	2372		292129
DI-n-AMYLAMINE	2841		292119
DI-n-BUTYLAMINE	2248		292119
DI-n-PROPYL ETHER	2384		290919
DIACETONE ALCOHOL	1148		291440
DIALLYL ETHER	2360		290919
DIALLYLAMINE	2359		292119
4,4'-DIAMINODIPHENYLMETHANE	2651		292159
Diaminopropylamine: see	2269		292129
DIAZODINITROPHENOL, WETTED with not less than 40% water, or mixture of alcohol and water, by mass	0074	Απαγορεύεται	
DIBENZYL DICHLOROSILANE	2434		293100
DIBORANE	1911		285000
1,2-DIBROMOBUTAN-3-ONE	2648		291470
DIBROMOCHLOROPROPANES	2872		290349
DIBROMODIFLUOROMETHANE	1941		290347
DIBROMOMETHANE	2664		290330
DIBUTYL ETHERS	1149		290919
DIBUTYLAMINOETHANOL	2873		292219
1,2-DICHLORO-1 1 2 2-TETRAFLUROETHANE	1958		290344
1,1-DICHLORO-i-NITROETHANE	2650		290490
DICHLOROACETIC ACID	1764		291540
1,3-DICHLOROACETONE	2649		291470
DICHLOROACETYL CHLORIDE	1765		291590
DICHLOROANILINES, LIQUID	1590		292142
DICHLOROANILINES, SOLID	3442		292142
2,2'-DICHLORODIETHYL ETHER	1916		290919
DICHLORODIFLUOROMETHANE	1028		290342
DICHLORODIFLUOROMETHANE AND 1,1-DIFLUOROETHANE AZEOTROPIC MIXTURE with approximately 74% dichlorodifluoromethane	2602		382479
DICHLORODIMETHYL ETHER, SYMMETRICAL	2249	Απαγορεύεται	

1,1-DICHLOROETHANE	2362	290319
1,2-DICHLOROETHYLENE	1150	290329
DICHLOROFLUOROMETHANE	1029	290349
DICHLOROISOCYANURIC ACID SALTS	2465	293369
DICHLOROISOCYANURICACID, DRY	2465	293369
DICHLOROISOPROPYL ETHER	2490	290919
DICHLOROMETHANE	1593	290312
DICHLOROPENTANES	1152	290319
DICHLOROPHENYL ISOCYANATES	2250	292910
DICHLOROPHENYLTRICHLOROSILANE	1766	293100
1,2-DICHLOROPROPANE	1279	290319
1,3-DICHLOROPROPANOL-2	2750	290559
DICHLOROPROPENES	2047	290329
DICHLOROSILANE	2189	281290
DICYCLOHEXYLAMINE	2565	292130
DICYCLOHEXYLAMMONIUM NITRITE	2687	292130
DICYCLOPENTADIENE	2048	290219
DIDYMIUM NITRATE	1465	283429
DIESEL FUEL	1202	274100
1,2-Diethoxyethane: see	1153	290919
DIETHOXYMETHANE	2373	291100
3,3-DIETHOXYPROPENE	2374	291100
DIETHYL CARBONATE	2366	292090
DIETHYLAMINE	1154	292119
2-DIETHYLAMINOETHANOL	2686	292219
3-DIETHYLAMINOPROPYLAMINE	2684	292129
DIETHYLBENZENE	2049	290290
DIETHYLDICHLOROSILANE	1767	293100
N,N-DIETHYLETHYLENEDIAMINE	2685	292129
N,N-DIMETHYLANILINE	2253	292142
n-DECANE	2247	290110
N,N-DIETHYLANILINE	2432	292142
N,N-DIMETHYLCYCLOHEXYLAMINE	2264	292130
N,N-DIMETHYLFORMAMIDE	2265	292419
Diethylenediamine: see	2579	293359
DIETHYLENEGLYCOL DINITRATE, DESENSITIZED with not less than 25% non-volatile, water-insoluble phlegmatizer, by mass	0075	292090
DIETHYLENETRIAMINE	2079	292129
DIETHYLTHIOPHOSPHORYL CHLORIDE	2751	292019
1,1-DIFLUOROETHANE	1030	290339
1,1-DIFLUOROETHYLENE	1959	290339
DIFLUOROMETHANE	3252	290330
Difluoromethane, pentafluoroethane, and 1 1 1 2-tetrafluoroethane zeotropic mixture with approximately 10% difluoromethane and 70% pentafluoroethane: see	3339	382478
Difluoromethane, pentafluoroethane, and 1 1 1 2-tetrafluoroethane zeotropic mixture with approximately 20% difluoromethane and 40% pentafluoroethane: see	3338	382478
Difluoromethane, pentafluoroethane, and 1 1 1 2-tetrafluoroethane zeotropic mixture with approximately 23% difluoromethane and 25% pentafluoroethane: see	3340	382478
DIFLUOROPHOSPHORIC ACID, ANHYDROUS	1768	281119
2,3-DIHYDROPYRAN	2376	293299
DIISOBUTYL KETONE	1157	291419
DIISOBUTYLAMINE	2361	292119
DIISOBUTYLENE, ISOMERIC COMPOUNDS	2050	290129
DIISOCTYL ACID PHOSPHATE	1902	291990
DIISOPROPYL ETHER	1159	290919
DIISOPROPYLAMINE	1158	292119
DIKETENE, STABILIZED	2521	293229
DIMETHYLCYCLOHEXANES	2263	290219

1,1-DIMETHOXYETHANE	2377	291100
1,2-DIMETHOXYETHANE	2252	290919
DIMETHYL CARBONATE	1161	292090
DIMETHYL DISULPHIDE	2381	293090
DIMETHYL ETHER	1033	290919
DIMETHYL SULPHATE	1595	292090
DIMETHYL SULPHIDE	1164	293090
DIMETHYL THIOPHOSPHORYL CHLORIDE	2267	292019
DIMETHYL-N-PROPYLAMINE	2266	292119
DIMETHYLAMINE, ANHYDROUS	1032	292111
DIMETHYLAMINE AQUEOUS SOLUTION	1160	292111
2-DIMETHYLAMINOACETONITRILE	2378	292690
2-DIMETHYLAMINOETHANOL	2051	292219
2-DIMETHYLAMINOETHYL ACRYLATE	3302	292219
2-DIMETHYLAMINOETHYL METHACRYLATE	2522	292219
2,3-DIMETHYLBUTANE	2457	290110
1,3-DIMETHYLBUTYLAMINE	2379	292119
DIMETHYLCARBAMOYL CHLORIDE	2262	292419
DIMETHYLDICHLOROSILANE	1162	293100
DIMETHYLDIETHOXSILANE	2380	293100
DIMETHYLDIOXANES	2707	293299
DIMETHYLHYDRAZINE, SYMMETRICAL	2382	292800
DIMETHYLHYDRAZINE, UNSYMMETRICAL	1163	292800
2,2-DIMETHYLPROPANE	2044	290110
DINGU	0489	360200
DINITRO- <i>o</i> -CRESOL	1598	290890
DINITROANILINES	1596	292142
DINITROBENZENES, LIQUID	1597	290420
DINITROBENZENES, SOLID	3443	290420
DINITROGEN TETROXIDE	1067	281129
DINITROGLYCOLURIL	0489	360200
DINITROPHENOL, dry or wetted with less than 15% water, by mass	0076	290890
DINITROPHENOL, WETTED with not less than 15% water, by mass	1320	290890
DINITROPHENOL SOLUTION	1599	290890
DINITROPHENOLATES, alkali metals, dry or wetted with less than 15% water, by mass	0077	290890
DINITROPHENOLATES, WETTED with not less than 15% water, by mass	1321	290890
DINITRORESORCINOL, dry or wetted with less than 15% water, by mass	0078	290890
DINITRORESORCINOL, WETTED with not less than 15% water, by mass	1322	290890
DINITROSOBENZENE	0406	290420
DINITROTOLUENES, LIQUID	2038	290420
DINITROTOLUENES, MOLTEN	1600	290420
DINITROTOLUENES, SOLID	3454	290420
DIOXANE	1165	293299
DIOXOLANE	1166	293299
DIPENTENE	2052	290219
DIPHENYLAMINE CHLOROARSINE	1698	293499
DIPHENYLCHLOROARSINE, LIQUID	1699	293100
DIPHENYLCHLOROARSINE, SOLID	3450	293100
DIPHENYLDICHLOROSILANE	1769	293100
DIPHENYLMETHYL BROMIDE	1770	290390
DIPICRYL SULPHIDE, dry or wetted with less than 10% water, by mass	0401	290890
DIPICRYL SULPHIDE, WETTED with not less than 10% water, by mass	2852	290890
DIPICRYLAMINE	0079	292144
DIPROPYL KETONE	2710	291419
DIPROPYLAMINE	2383	292119
Dipropylene triamine: see	2269	292129
DISINFECTANT, LIQUID, CORROSIVE, N.O.S.	1903	380894
DISINFECTANT, LIQUID, TOXIC, N.O.S.	3142	380894

DISINFECTANT, SOLID, TOXIC, N.O.S.	1601		380894
DISODIUM TRIOXOSILICATE	3253		283911
DIVINYL ETHER, STABILIZED	1167		290919
DI ETHYL KETONE	1156		291419
DI ETHYL SULPHATE	1594		292090
DI ETHYL SULPHIDE	2375		293090
DIETHYL ETHER	1155		290911
DODECYLTRICHLOROSILANE	1771		293100
Drum or barrel lining: see	1139		321000
Dry ice	1845	Εξαιρείται	281121
DYE, LIQUID, CORROSIVE, N.O.S.	2801		32++++
DYE, LIQUID, TOXIC, N.O.S.	1602		32++++
DYE, SOLID, CORROSIVE, N.O.S.	3147		32++++
DYE, SOLID, TOXIC, N.O.S.	3143		32++++
DYE INTERMEDIATE, LIQUID, CORROSIVE, N.O.S.	2801		+++++
DYE INTERMEDIATE, LIQUID, TOXIC, N.O.S.	1602		+++++
DYE INTERMEDIATE, SOLID, CORROSIVE, N.O.S.	3147		+++++
DYE INTERMEDIATE, SOLID, TOXIC, N.O.S.	3143		+++++
Electric storage batteries: see	2794		8507++
Electric storage batteries: see	2795		8507++
Electric storage batteries: see	2800		8507++
Electric storage batteries: see	3028		8507++
ELEVATED TEMPERATURE LIQUID, FLAMMABLE, N.O.S. with flash-point above 60 °C, at or above its flash-point	3256		+++++
ELEVATED TEMPERATURE LIQUID, N.O.S., at or above 100 °C and below its flash-point (including molten metals, molten salts, etc.)	3257		+++++
ELEVATED TEMPERATURE SOLID, N.O.S., at or above 240 °C	3258		+++++
EMPTY BATTERY-WAGON		4.3.2.4	992+++
EMPTY DEMOUNTABLE TANK		4.3.2.4	+++++
EMPTY IBC		4.1.1.11	+++++
EMPTY INTERMEDIATE BULK CONTAINER (IBC)		4.1.1.11	+++++
EMPTY LARGE CONTAINER		7.3	993+++
EMPTY LARGE PACKAGING		4.1.1.11	+++++
EMPTY MEGC		4.3.2.4	993+++
EMPTY PACKAGING		4.1.1.11	+++++
EMPTY PORTABLE TANK		4.2.1.5, 4.2.2.6	993+++
EMPTY RECEPTACLE		4.1.6	+++++
EMPTY SMALL CONTAINER		7.3	+++++
EMPTY TANK WAGON		4.3.2.4	992+++
EMPTY TANK-CONTAINER		4.3.2.4	993+++
EMPTY WAGON		7.3	992+++
Enamel: see	1263		3208++
Enamel: see	3066		3208++
Enamel: see	3469		3208++
Enamel: see	3470		3208++
Engine, internal combustion, flammable gas powered or engine, internal combustion, flammable liquid powered or vehicle, flammable gas powered or vehicle, flammable liquid powered or engine, fuel cell, flammable gas powered or engine, fuel cell, flammable liquid powered or vehicle, fuel cell, flammable gas powered or vehicle, fuel cell, flammable liquid powered	3166	Εξαιρείται	8407++
ENVIRONMENTALLY HAZARDOUS SUBSTANCE, LIQUID, N.O.S.	3082		+++++
ENVIRONMENTALLY HAZARDOUS SUBSTANCE, SOLID, N.O.S.	3077		+++++
EPIBROMOHYDRIN	2558		291090
EPICHLOROHYDRIN	2023		291030
1,2-EPOXY-3-ETHOXYPROPANE	2752		291090
ESTERS, N.O.S.	3272		29++++
ETHANE	1035		290110
ETHANE, REFRIGERATED LIQUID	1961		290110
ETHANOL	1170		220710

ΕΦΗΜΕΡΙΣ ΤΗΣ ΚΥΒΕΡΝΗΣΕΩΣ (ΤΕΥΧΟΣ ΔΕΥΤΕΡΟ)

37911

ETHANOL AND GASOLINE MIXTURE, with more than 10% ethanol	3475	272200 272400
ETHANOL AND MOTOR SPIRIT MIXTURE, with more than 10% ethanol	3475	272200 272400
ETHANOL AND PETROL MIXTURE, with more than 10% ethanol	3475	272200 272400
ETHANOL SOLUTION	1170	220710 2208++
ETHANOLAMINE	2491	292211
ETHANOLAMINE SOLUTION	2491	292211
ETHERS, N.O.S.	3271	2909++
2-Ethoxyethanol: see	1171	290944
2-Ethoxyethyl acetate: see	1172	291539
N-ETHYL-N-BENZYLANILINE	2274	292149
N-ETHYLANILINE	2272	292142
N-ETHYLBENZYL TOLUIDINES, LIQUID	2753	292149
N-ETHYLBENZYL TOLUIDINES, SOLID	3460	292149
N-ETHYL TOLUIDINES	2754	292143
ETHYL 2-CHLOROPROPIONATE	2935	291590
ETHYL ACETATE	1173	291531
ETHYL ACRYLATE, STABILIZED	1917	291612
ETHYL ALCOHOL	1170	220710
ETHYL ALCOHOL SOLUTION	1170	220710 2208++
ETHYL BORATE	1176	292090
ETHYL BROMIDE	1891	290330
ETHYL BROMOACETATE	1603	291590
ETHYL BUTYL ETHER	1179	290919
ETHYL BUTYRATE	1180	291560
ETHYL CHLORIDE	1037	290311
ETHYL CHLOROACETATE	1181	291540
ETHYL CHLOROFORMATE	1182	291590
ETHYL CHLOROTHIOFORMATE	2826	293090
ETHYL CROTONATE	1862	291619
ETHYL ETHER	1155	290911
ETHYL FLUORIDE	2453	290330
ETHYL FORMATE	1190	291513
ETHYL ISOBUTYRATE	2385	291560
ETHYL ISOCYANATE	2481	292910
ETHYL LACTATE	1192	291811
ETHYL MERCAPTAN	2363	293090
ETHYL METHACRYLATE, STABILIZED	2277	291614
ETHYL METHYL ETHER	1039	290919
ETHYL METHYL KETONE	1193	291412
ETHYL NITRITE SOLUTION	1194	292090
ETHYL ORTHOFORMATE	2524	291590
ETHYL OXALATE	2525	291711
ETHYL PROPIONATE	1195	291550
ETHYL PROPYL ETHER	2615	290919
ETHYLACETYLENE, STABILIZED	2452	290129
ETHYLAMINE	1036	292119
ETHYLAMINE, AQUEOUS SOLUTION with not less than 50% but not more than 70% ethylamine	2270	292119
ETHYLAMYLKETONE	2271	291419
2-ETHYLANILINE	2273	292149
ETHYLBENZENE	1175	290260
2-ETHYLBUTANOL	2275	290519
2-ETHYLBUTYL ACETATE	1177	291539
2-ETHYLBUTYRALDEHYDE	1178	291219

ETHYLDICHLOROARSINE	1892	293100
ETHYLDICHLOROSILANE	1183	293100
ETHYLENE	1962	290121
ETHYLENE, ACETYLENE AND PROPYLENE MIXTURE, REFRIGERATED LIQUID containing at least 71.5% ethylene with not more than 22.5% acetylene and not more than 6% propylene	3138	271119
ETHYLENE, REFRIGERATED LIQUID	1038	290121
ETHYLENE CHLOROHYDRIN	1135	290559
ETHYLENE DIBROMIDE	1605	380850
ETHYLENE DICHLORIDE	1184	380850
ETHYLENE GLYCOL DIETHYL ETHER	1153	290919
ETHYLENE GLYCOL MONOETHYL ETHER	1171	290944
ETHYLENE GLYCOL MONOETHYL ETHER ACETATE	1172	291539
ETHYLENE GLYCOL MONOMETHYL ETHER	1188	290942
ETHYLENE GLYCOL MONOMETHYL ETHER ACETATE	1189	291539
ETHYLENE OXIDE	1040	291010
ETHYLENE OXIDE AND CARBON DIOXIDE MIXTURE with more than 87% ethylene oxide	3300	380850
ETHYLENE OXIDE AND CARBON DIOXIDE MIXTURE with more than 9% but not more than 87% ethylene oxide	1041	380850
ETHYLENE OXIDE AND CARBON DIOXIDE MIXTURE with not more than 9% ethylene oxide	1952	380850
ETHYLENE OXIDE AND CHLOROTETRAFLUOROETHANE MIXTURE with not more than 8.8% ethylene oxide	3297	380850
ETHYLENE OXIDE AND DICHLORODIFLUOROMETHANE MIXTURE with not more than 12.5% ethylene oxide	3070	380850
ETHYLENE OXIDE AND PENTAFLUOROETHANE MIXTURE with not more than 7.9% ethylene oxide	3298	380850
ETHYLENE OXIDE AND PROPYLENE OXIDE MIXTURE, not more than 30% ethylene oxide	2983	291020
ETHYLENE OXIDE AND TETRAFLUOROETHANE MIXTURE with not more than 5.6% ethylene oxide	3299	380850
ETHYLENE OXIDE WITH NITROGEN up to a total pressure of 1 MPa (10 bar) at 50 °C	1040	291010
ETHYLENEDIAMINE	1604	292121
ETHYLENEIMINE, STABILIZED	1185	293399
2-ETHYLHEXYL CHLOROFORMATE	2748	291590
2-ETHYLHEXYLAMINE	2276	292119
ETHYLPHENYLDICHLOROSILANE	2435	293100
1-ETHYLPYPERIDINE	2386	293339
ETHYLTRICHLOROSILANE	1196	293100
EXPLOSIVE, BLASTING, TYPE A	0081	360100
EXPLOSIVE, BLASTING, TYPE B	0082	360200
EXPLOSIVE, BLASTING, TYPE B	0331	360200
EXPLOSIVE, BLASTING, TYPE C	0083	360200
EXPLOSIVE, BLASTING, TYPE D	0084	360200
EXPLOSIVE, BLASTING, TYPE E	0241	360200
EXPLOSIVE, BLASTING, TYPE E	0332	360200
EXTRACTS, AROMATIC, LIQUID	1169	3301++
EXTRACTS, FLAVOURING, LIQUID	1197	130219
FABRICS, ANIMAL, N.O.S. with oil	1373	5+++++
FABRICS, SYNTHETIC, N.O.S. with oil	1373	5+++++
FABRICS, VEGETABLE, N.O.S. with oil	1373	5+++++
FABRICS IMPREGNATED WITH WEAKLY NITRATED NITROCELLULOSE, N.O.S.	1353	590390
FERRIC ARSENATE	1606	284290
FERRIC ARSENITE	1607	284290
FERRIC CHLORIDE, ANHYDROUS	1773	282733
FERRIC CHLORIDE SOLUTION	2582	282733
FERRIC NITRATE	1466	283429
FERROCERIUM	1323	360690
FERROSILICON with 30% or more but less than 90% silicon	1408	720221
FERROUS ARSENATE	1608	284290
FERROUS METAL BORINGS, SHAVINGS, TURNINGS or CUTTINGS in a form liable to self-heating	2793	720441

ΕΦΗΜΕΡΙΣ ΤΗΣ ΚΥΒΕΡΝΗΣΕΩΣ (ΤΕΥΧΟΣ ΔΕΥΤΕΡΟ)

37913

FERTILIZER AMMONIATING SOLUTION with free ammonia	1043		281420 310510
FIBRES, ANIMAL, N.O.S. with oil	1373		5++++
Fibres, animal burnt, wet or damp	1372	Εξαιρείται	5++++
FIBRES, SYNTHETIC, N.O.S. with oil	1373		5++++
Fibres, vegetable, dry	3360	Εξαιρείται	5++++
FIBRES, VEGETABLE, N.O.S. with oil	1373		5++++
Fibres, vegetable burnt, wet or damp	1372	Εξαιρείται	5++++
FIBRES IMPREGNATED WITH WEAKLY NITRATED NITROCELLULOSE, N.O.S.	1353		5++++
FILMS, NITROCELLULOSE BASE, gelatin coated, except scrap	1324		3706++
FIRE EXTINGUISHER CHARGES, corrosive liquid	1774		381300
FIRE EXTINGUISHERS with compressed or liquefied gas	1044		842410
FIRELIGHTERS, SOLID with flammable liquid	2623		360690
FIREWORKS	0333	2.2.1.1.7	360410
FIREWORKS	0334	2.2.1.1.7	360410
FIREWORKS	0335	2.2.1.1.7	360410
FIREWORKS	0336	2.2.1.1.7	360410
FIREWORKS	0337		360410
FIRST AID KIT	3316		382200
Fish meal, stabilized	2216	Εξαιρείται	230120
FISH MEAL, UNSTABILIZED	1374		230120
Fish scrap, stabilized	2216	Εξαιρείται	230120
FISH SCRAP, UNSTABILIZED	1374		230120
FLAMMABLE LIQUID, CORROSIVE, N.O.S.	2924		+++++
FLAMMABLE LIQUID, N.O.S.	1993		+++++
FLAMMABLE LIQUID, TOXIC, CORROSIVE, N.O.S.	3286		+++++
FLAMMABLE LIQUID, TOXIC, N.O.S.	1992		+++++
FLAMMABLE SOLID, CORROSIVE, INORGANIC, N.O.S.	3180		28++++
FLAMMABLE SOLID, CORROSIVE, ORGANIC, N.O.S.	2925		29++++
FLAMMABLE SOLID, INORGANIC, N.O.S.	3178		28++++
FLAMMABLE SOLID, ORGANIC, MOLTEN, N.O.S.	3176		29++++
FLAMMABLE SOLID, ORGANIC, N.O.S.	1325		29++++
FLAMMABLE SOLID, OXIDIZING, N.O.S.	3097	Απαγορεύεται	
FLAMMABLE SOLID, TOXIC, INORGANIC, N.O.S.	3179		28++++
FLAMMABLE SOLID, TOXIC, ORGANIC, N.O.S.	2926		29++++
FLARES, AERIAL	0093		360490
FLARES, AERIAL	0403		360490
FLARES, AERIAL	0404		360490
FLARES, AERIAL	0420		360490
FLARES, AERIAL	0421		360490
FLARES, SURFACE	0092		360490
FLARES, SURFACE	0418		360490
FLARES, SURFACE	0419		360490
FLASH POWDER	0094		360490
FLASH POWDER	0305		360490
FLUORINE, COMPRESSED	1045		280130
FLUOROACETICACID	2642		291590
FLUOROANILINES	2941		292142
FLUOROBENZENE	2387		290369
FLUOROBORICACID	1775		281119
FLUOROPHOSPHORIC ACID, ANHYDROUS	1776		281119
FLUOROSILICATES, N.O.S.	2856		282690
FLUOROSILICICACID	1778		281119
FLUOROSULPHONIC ACID	1777		281119
FLUOROTOLUENES	2388		290369
FORMALDEHYDE SOLUTION, FLAMMABLE	1198		291211
FORMALDEHYDE SOLUTION with not less than 25% formaldehyde	2209		291211
FORMIC ACID with more than 85% acid by mass	1779		291511

FORMIC ACID with not less than 5% but not more than 85% acid by mass	3412	291511
FRACTURING DEVICES, EXPLOSIVE without detonator, for oil wells	0099	930690
FUEL, AVIATION, TURBINE ENGINE	1863	+++++
FUEL, CELL CARTRIDGES CONTAINED IN EQUIPMENT, containing liquefied flammable gas	3478	847+++
FUEL CELL CARTRIDGES, containing corrosive substances	3477	8473++
FUEL CELL CARTRIDGES, containing hydrogen in metal hydride	3479	8473++
FUEL CELL CARTRIDGES, containing liquefied flammable gas	3478	8473++
FUEL CELL CARTRIDGES, containing water-reactive substances	3476	8473++
FUEL CELL CARTRIDGES CONTAINED IN EQUIPMENT, containing corrosive substances	3477	847+++
FUEL CELL CARTRIDGES CONTAINED IN EQUIPMENT, containing flammable substances	3473	847+++
FUEL CELL CARTRIDGES CONTAINED IN EQUIPMENT, containing hydrogen in metal hydride	3479	847+++
FUEL CELL CARTRIDGES CONTAINED IN EQUIPMENT, containing water-reactive substances	3476	847+++
FUEL CELL CARTRIDGES containing flammable liquids	3473	8473++
FUEL CELL CARTRIDGES PACKED WITH EQUIPMENT, containing corrosive substances	3477	847+++
FUEL CELL CARTRIDGES PACKED WITH EQUIPMENT, containing flammable substances	3473	847+++
FUEL CELL CARTRIDGES PACKED WITH EQUIPMENT, containing hydrogen in metal hydride	3479	847+++
FUEL CELL CARTRIDGES PACKED WITH EQUIPMENT, containing liquefied flammable gas	3478	847+++
FUEL CELL CARTRIDGES PACKED WITH EQUIPMENT, containing water-reactive substances	3476	847+++
FUMARYL CHLORIDE	1780	291719
FUMIGATED CARGO TRANSPORT UNIT	3359	+++++
FURALDEHYDES	1199	293212
FURAN	2389	293219
FURFURYLALCOHOL	2874	293213
FURFURYLAMINE	2526	293219
FUSE, DETONATING, metal clad	0102	360300
FUSE, DETONATING, metal clad	0290	360300
FUSE, DETONATING, MILD EFFECT, metal clad	0104	360300
FUSE, IGNITER, tubular, metal clad	0103	360300
FUSE, NON-DETONATING	0101	360300
FUSE, SAFETY	0105	360300
FUSEL OIL	1201	290519
FUZES, DETONATING	0106	360300
FUZES, DETONATING	0107	360300
FUZES, DETONATING	0257	360300
FUZES, DETONATING	0367	360300
FUZES, DETONATING with protective features	0408	360300
FUZES, DETONATING with protective features	0409	360300
FUZES, DETONATING with protective features	0410	360300
FUZES, IGNITING	0316	360300
FUZES, IGNITING	0317	360300
FUZES, IGNITING	0368	360300
GALLIUM	2803	811292
GAS, REFRIGERATED LIQUID, FLAMMABLE, N.O.S.	3312	+++++
GAS, REFRIGERATED LIQUID, N.O.S.	3158	+++++
GAS, REFRIGERATED LIQUID, OXIDIZING, N.O.S.	3311	+++++
GAS CARTRIDGES without a release device, non-refillable	2037	+++++
GAS OIL	1202	274200
GAS SAMPLE, NON-PRESSURIZED, FLAMMABLE, N.O.S., not refrigerated liquid	3167	+++++
GAS SAMPLE, NON-PRESSURIZED, TOXIC, FLAMMABLE, N.O.S., not refrigerated liquid	3168	+++++
GAS SAMPLE, NON-PRESSURIZED, TOXIC, N.O.S., not refrigerated liquid	3169	+++++
GASOLINE	1203	272+00
GENETICALLY MODIFIED MICROORGANISMS	3245	300290
GENETICALLY MODIFIED ORGANISMS	3245	+++++
GERMANE	2192	285000
Germanium hydride: see	2192	285000

ΕΦΗΜΕΡΙΣ ΤΗΣ ΚΥΒΕΡΝΗΣΕΩΣ (ΤΕΥΧΟΣ ΔΕΥΤΕΡΟ)

37915

Glycer-1,3-dichlorohydrin: see	2750		290559
GLYCEROL alpha-MONOCHLOROXYDRIN	2689		290559
GLYCIDALDEHYDE	2622		291249
GRENADES, hand or rifle, with bursting charge	0284		930690
GRENADES, hand or rifle, with bursting charge	0285		930690
GRENADES, hand or rifle, with bursting charge	0292		930690
GRENADES, hand or rifle, with bursting charge	0293		930690
GRENADES, PRACTICE, hand or rifle	0110		930690
GRENADES, PRACTICE, hand or rifle	0318		930690
GRENADES, PRACTICE, hand or rifle	0372		930690
GRENADES, PRACTICE, hand or rifle	0452		930690
GUANIDINE NITRATE	1467		292529
GUANYLNITROSAMINO GUANYLIDENE HYDRAZINE, WETTED with not less than 30% water, by mass	0113	Απαγορεύεται	
GUANYLNITROSAMINO GUANYLTETRAZENE, WETTED with not less than 30% water, or mixture of alcohol and water, by mass	0114	Απαγορεύεται	
GUNPOWDER, COMPRESSED	0028		360200
GUNPOWDER, granular or as a meal	0027		360200
GUNPOWDER, IN PELLETS	0028		360200
H EXAM ETH YLE N ETETRAM1N E	1328		293399
HAFNIUM POWDER, DRY	2545		811292
HAFNIUM POWDER, WETTED with not less than 25% water	1326		811291
Hay	1327	Εξαιρείται	121490
HEATING OIL, LIGHT	1202		274300
HELIUM, COMPRESSED	1046		280429
HELIUM, REFRIGERATED LIQUID	1963		280429
n-HEPTALDEHYDE	3056		291219
n-HEPTENE	2278		290129
HEPTAFLUOROPROPANE	3296		290330
HEPTANES	1206		290110
HEXACHLOROACETONE	2661		291470
HEXACHLOROBENZENE	2729		290362
HEXACHLOROBUTADIENE	2279		290329
HEXACHLOROCYCLOPENTADIENE	2646		290359
HEXACHLOROPHENE	2875		290819
HEXADECYLTRICHLOROSILANE	1781		293100
HEXADIENES	2458		290129
HEXAETHYL TETRAPHOSPHATE	1611		291990
HEXAETHYL TETRAPHOSPHATE AND COMPRESSED GAS MIXTURE	1612		291990
HEXAFLUROACETONE	2420		291470
HEXAFLUROACETONE HYDRATE, LIQUID	2552		291470
HEXAFLUROACETONE HYDRATE, SOLID	3436		291470
HEXAFLUROETHANE	2193		290330
HEXAFLUROPHOSPHORIC ACID	1782		281119
HEXAFLUROPROPYLENE	1858		290330
HEXALDEHYDE	1207		291219
HEXAMETHYLENE DIISOCYANATE	2281		292910
HEXAMETHYLENEDIAMINE, SOLID	2280		292122
HEXAMETHYLENEDIAMINE SOLUTION	1783		292122
HEXAMETHYLENEIMINE	2493		293399
HEXANES	1208		290110
HEXANITRODIPHENYLAMINE	0079		292144
HEXANITROSTILBENE	0392		290420
HEXANOLS	2282		290519
1-HEXENE	2370		290129
HEXOGEN, DESENSITIZED	0483		293369
HEXOGEN, WETTED with not less than 15% water, by mass	0072		293369

HEXOGEN AND CYCLOTETRAMETHYLENETETRANITRAMINE MIXTURE, DESENSITIZED with not less than 10% phlegmatiser by mass	0391		360200
HEXOGEN AND CYCLOTETRAMETHYLENETETRANITRAMINE MIXTURE, WETTED with not less than 15% water, by mass	0391		360200
HEXOGEN AND HMX MIXTURE, DESENSITIZED with not less than 10% phlegmatiser by mass	0391		360200
HEXOGEN AND HMX MIXTURE, WETTED with not less than 15% water, by mass	0391		360200
HEXOGEN AND OCTOGEN MIXTURE, DESENSITIZED with not less than 10% phlegmatiser by mass	0391		360200
HEXOGEN AND OCTOGEN MIXTURE, WETTED with not less than 15% water, by mass	0391		360200
HEXOLITE, dry or wetted with less than 15% water, by mass	0118		360200
HEXOTOL, dry or wetted with less than 15% water, by mass	0118		360200
HEXOTONAL	0393		360200
HEXYL	0079		292144
HEXYLTRICHLOROSILANE	1784		293100
HMX, DESENSITIZED	0484		293369
HMX, WETTED with not less than 15% water, by mass	0226		293369
HYDRAZINE, ANHYDROUS	2029		282510
HYDRAZINE, AQUEOUS SOLUTION with not more than 37% hydrazine, by mass	3293		282510
HYDRAZINE AQUEOUS SOLUTION, FLAMMABLE with more than 37% hydrazine, by mass	3484		282510
HYDRAZINE AQUEOUS SOLUTION, with more than 37% hydrazine by mass	2030		282510
HYDRIODICACID	1787		281119
HYDROBROMICACID	1788		281119
HYDROCARBON GAS MIXTURE, COMPRESSED, N.O.S.	1964		271129
HYDROCARBON GAS MIXTURE, LIQUEFIED, N.O.S.	1965		271119 271113
HYDROCARBON GAS REFILLS FOR SMALL DEVICES with release device	3150		+++++
HYDROCARBONS, LIQUID, N.O.S.	3295		290+++
HYDROCHLORIC ACID	1789		280610
HYDROCYANIC ACID, AQUEOUS SOLUTION with not more than 20% hydrogen cyanide	1613		281119
HYDROFLUORIC ACID	1790		281111
HYDROFLUORIC ACID AND SULPHURIC ACID MIXTURE	1786		281119
HYDROGEN, COMPRESSED	1049		280410
HYDROGEN, REFRIGERATED LIQUID	1966		280410
HYDROGEN AND METHANE MIXTURE, COMPRESSED	2034		271129
Hydrogen arsenide: see	2188		285000
HYDROGEN BROMIDE, ANHYDROUS	1048		281119
HYDROGEN CHLORIDE, ANHYDROUS	1050		280610
HYDROGEN CHLORIDE, REFRIGERATED LIQUID	2186	Απαγορεύεται	
HYDROGEN CYANIDE, AQUEOUS SOLUTION with not more than 20% hydrogen cyanide	1613		281119
HYDROGEN CYANIDE, SOLUTION IN ALCOHOL with not more than 45% hydrogen cyanide	3294		281119
HYDROGEN CYANIDE, STABILIZED, containing less than 3% water and absorbed in a porous inert material	1614		281119
HYDROGEN CYANIDE, STABILIZED containing less than 3% water	1051		281119
HYDROGEN FLUORIDE, ANHYDROUS	1052		281111
HYDROGEN IN A METAL HYDRIDE STORAGE SYSTEM	3468		285000
HYDROGEN IN A METAL HYDRIDE STORAGE SYSTEM CONTAINED IN EQUIPMENT	3468		285000
HYDROGEN IN A METAL HYDRIDE STORAGE SYSTEM PACKED WITH EQUIPMENT	3468		285000
HYDROGEN IODIDE, ANHYDROUS	2197		281119
HYDROGEN PEROXIDE, AQUEOUS SOLUTION, STABILIZED with more than 60% hydrogen peroxide and not more than 70% hydrogen peroxide	2015		284700
HYDROGEN PEROXIDE, AQUEOUS SOLUTION, STABILIZED with more than 70% hydrogen peroxide	2015		284700
HYDROGEN PEROXIDE, AQUEOUS SOLUTION with not less than 20% but not more than 60% hydrogen peroxide (stabilized as necessary)	2014		284700
HYDROGEN PEROXIDE, AQUEOUS SOLUTION with not less than 8% but less than 20% hydrogen peroxide (stabilized as necessary)	2984		284700
HYDROGEN PEROXIDE AND PEROXYACETIC ACID MIXTURE with acid(s), water and not more than 5% peroxyacetic acid, STABILIZED	3149		284700

HYDROGEN SELENIDE, ANHYDROUS	2202	281119
Hydrogen silicide: see	2203	285000
HYDROGEN SULPHIDE	1053	281119
HYDROGENDIFLUORIDES, SOLID, N.O.S.	1740	282619
HYDROGENDIFLUORIDES, SOLUTION, N.O.S.	3471	282619
1-Hydroxy-3-methyl-2-penten-4-yne: see	2705	290529
1-HYDROXYBENZOTRIAZOLE, ANHYDROUS, dry or wetted with less than 20% water, by mass	0508	293390
1-HYDROXYBENZOTRIAZOLE MONOHYDRATE	3474	293390
3-Hydroxybutan-2-one: see	2621	291440
HYDROXYLAMINE SULPHATE	2865	282510
HYPOCHLORITE SOLUTION	1791	282890
HYPOCHLORITES, INORGANIC, N.O.S.	3212	282890
IGNITERS	0121	360300
IGNITERS	0314	360300
IGNITERS	0315	360300
IGNITERS	0325	360300
IGNITERS	0454	360300
3,3'-IMINODIPROPYLAMINE	2269	292129
INFECTIOUS SUBSTANCE, AFFECTING ANIMALS only	2900	300+++
INFECTIOUS SUBSTANCE, AFFECTING HUMANS	2814	300+++
INSECTICIDE GAS, FLAMMABLE, N.O.S.	3354	3808++
INSECTICIDE GAS, N.O.S.	1968	3808++
INSECTICIDE GAS, TOXIC, FLAMMABLE, N.O.S.	3355	3808++
INSECTICIDE GAS, TOXIC, N.O.S.	1967	3808++
IODINE	3495	280120
IODINE MONOCHLORIDE, LIQUID	3498	281210
IODINE MONOCHLORIDE, SOLID	1792	281210
IODINE PENTAFLUORIDE	2495	281290
2-IODOBUTANE	2390	290339
IODOMETHYLPROPANES	2391	290330
IODOPROPANES	2392	290330
Iron (III) chloride, anhydrous: see	1773	282733
Iron chloride, anhydrous: see	1773	282733
IRON OXIDE, SPENT obtained from coal gas purification	1376	282110
IRON PENTACARBONYL	1994	293100
Iron perchloride, anhydrous, see	1773	282733
Iron sesquichloride, anhydrous, see	1773	282733
IRON SPONGE, SPENT obtained from coal gas purification	1376	282110
ISOBUTANE	1969	271113
ISOBUTANOL	1212	290514
ISOBUTYL ACETATE	1213	291539
ISOBUTYL ALCOHOL	1212	290514
ISOBUTYL FORMATE	2393	291513
ISOBUTYL ISOBUTYRATE	2528	291560
ISOBUTYL ISOCYANATE	2486	292910
ISOBUTYL METHACRYLATE, STABILIZED	2283	291614
ISOBUTYL PROPIONATE	2394	291550
ISOBUTYLACRYLATE, STABILIZED	2527	291612
ISOBUTYLALDEHYDE	2045	291219
ISOBUTYLAMINE	1214	292119
ISOBUTYLENE	1055	290123
ISOBUTYRALDEHYDE	2045	291219
ISOBUTYRIC ACID	2529	291560
ISOBUTYRONITRILE	2284	292690
ISOBUTYRYL CHLORIDE	2395	291590
ISOCYANATE SOLUTION, FLAMMABLE, TOXIC, N.O.S.	2478	292910
ISOCYANATE SOLUTION, TOXIC, FLAMMABLE, N.O.S.	3080	292910

ISOCYANATE SOLUTION, TOXIC, N.O.S.	2206	292910
ISOCYANATES, FLAMMABLE, TOXIC, N.O.S.	2478	292910
ISOCYANATES, TOXIC, FLAMMABLE, N.O.S.	3080	292910
ISOCYANATES, TOXIC, N.O.S.	2206	292910
ISOCYANATOBENZOTRIFLUORIDES	2285	292910
Isododecane: see	2286	290110
ISOHEPTENE	2287	290129
ISOHEXENE	2288	290129
ISOOCTENES	1216	290129
Isopentane: see	1265	290110
ISOPENTENES	2371	290129
ISOPHORONE DIISOCYANATE	2290	292910
ISOPHORONEDIAMINE	2289	292239
ISOPRENE, STABILIZED	1218	290124
ISOPROPANOL	1219	290512
ISOPROPENYL ACETATE	2403	291539
ISOPROPENYLBENZENE	2303	290290
ISOPROPYL 2-CHLOROPROPIONATE	2934	291590
ISOPROPYL ACETATE	1220	291539
ISOPROPYL ACID PHOSPHATE	1793	291990
ISOPROPYL ALCOHOL	1219	290512
ISOPROPYL BUTYRATE	2405	291560
Isopropyl chloride: see	2356	290319
ISOPROPYL CHLOROACETATE	2947	291540
ISOPROPYL CHLOROFORMATE	2407	291590
ISOPROPYL ISOBUTYRATE	2406	291560
ISOPROPYL ISOCYANATE	2483	292910
Isopropyl mercaptan: see	2402	293090
ISOPROPYL NITRATE	1222	292090
ISOPROPYL PROPIONATE	2409	291550
ISOPROPYLAMINE	1221	292119
ISOPROPYLBENZENE	1918	290270
Isopropylethylene: see	2561	290129
Isopropyltoluene: see	2046	290290
Isopropyltoluol: see	2046	290290
ISOSORBIDE DINITRATE MIXTURE with not less than 60% lactose, mannose, starch or calcium hydrogen phosphate	2907	293299
ISOSORBIDE-5-MONONITRATE	3251	293299
JET PERFORATING GUNS, CHARGED, oil well, without detonator	0124	930690
JET PERFORATING GUNS, CHARGED, oil well, without detonator	0494	930690
KEROSENE	1223	273100
KETONES, LIQUID, N.O.S.	1224	2914++
KRILL MEAL	3497	030700
KRYPTON, COMPRESSED	1056	280429
KRYPTON, REFRIGERATED LIQUID	1970	280429
l.p.d.i.: see	2290	292910
Lacquer: see	1263	3208++
Lacquer: see	3066	3208++
Lacquer: see	3469	3208++
Lacquer: see	3470	3208++
LEAD ACETATE	1616	291529
LEAD ARSENATES	1617	284290
LEAD AZIDE, WETTED with not less than 20% water, or mixture of alcohol and water, by mass	0129	Απαγορεύεται
LEAD COMPOUND, SOLUBLE, N.O.S.	2291	28++++
LEAD CYANIDE	1620	283719
LEAD DIOXIDE	1872	282490
LEAD NITRATE	1469	283429
LEAD PERCHLORATE, SOLID	1470	282990

ΕΦΗΜΕΡΙΣ ΤΗΣ ΚΥΒΕΡΝΗΣΕΩΣ (ΤΕΥΧΟΣ ΔΕΥΤΕΡΟ)

37919

LEAD PERCHLORATE SOLUTION	3408		282990
LEAD PHOSPHITE, DIBASIC	2989		283510
LEAD STYPHNATE, WETTED with not less than 20% water, or mixture of alcohol and water, by mass	0130	Απαγορεύεται	
LEAD SULPHATE with more than 3% free acid	1794		283329
Lead tetraethyl: see	1649		293100
Lead tetramethyl: see	1649		293100
LEAD TRINITRORESORCINATE, WETTED with not less than 20% water, or mixture of alcohol and water, by mass	0130	Απαγορεύεται	
LEADARSENITES	1618		284290
LIFE-SAVING APPLIANCES, SELF-INFLATING	2990		630720
LIFE-SAVING APPLIANCES NOT SELF-INFLATING containing dangerous goods as equipment	3072		630720
LIGHTER REFILLS containing flammable gas	1057		961390
LIGHTERS, FUSE	0131		360300
LIGHTERS containing flammable gas	1057		961390
Limonene, inactive: see	2052		290219
LIQUEFIED GAS, FLAMMABLE, N.O.S.	3161		+++++
LIQUEFIED GAS, N.O.S.	3163		+++++
LIQUEFIED GAS, OXIDIZING, N.O.S.	3157		+++++
LIQUEFIED GAS, TOXIC, CORROSIVE, N.O.S.	3308		+++++
LIQUEFIED GAS, TOXIC, FLAMMABLE, CORROSIVE, N.O.S.	3309		+++++
LIQUEFIED GAS, TOXIC, FLAMMABLE, N.O.S.	3160		+++++
LIQUEFIED GAS, TOXIC, N.O.S.	3162		+++++
LIQUEFIED GAS, TOXIC, OXIDIZING, CORROSIVE, N.O.S.	3310		+++++
LIQUEFIED GAS, TOXIC, OXIDIZING, N.O.S.	3307		+++++
LIQUEFIED GASES, non-flammable, charged with nitrogen, carbon dioxide or air	1058		+++++
Liquid filler: see	1263		3208++
Liquid filler: see	3066		3208++
Liquid filler: see	3469		3208++
Liquid filler: see	3470		3208++
Liquid lacquer base: see	1263		3208++
Liquid lacquer base: see	3066		3208++
Liquid lacquer base: see	3469		3208++
Liquid lacquer base: see	3470		3208++
LITHIUM	1415		280519
LITHIUM ALUMINIUM HYDRIDE	1410		285000
LITHIUM ALUMINIUM HYDRIDE, ETHEREAL	1411		285000
LITHIUM BOROHYDRIDE	1413		285000
LITHIUM FERROSILICON	2830		285000
LITHIUM HYDRIDE	1414		285000
LITHIUM HYDRIDE, FUSED SOLID	2805		285000
LITHIUM HYDROXIDE	2680		282520
LITHIUM HYDROXIDE SOLUTION	2679		282520
LITHIUM HYPOCHLORITE, DRY	1471		282890
LITHIUM HYPOCHLORITE MIXTURE	1471		282890
LITHIUM ION BATTERIES (including lithium ion polymer batteries)	3480		850780
LITHIUM ION BATTERIES CONTAINED IN EQUIPMENT (including lithium ion polymer batteries)	3481		847+++
LITHIUM ION BATTERIES PACKED WITH EQUIPMENT (including lithium ion polymer batteries)	3481		847+++
LITHIUM METAL BATTERIES (including lithium alloy batteries)	3090		850650
LITHIUM METAL BATTERIES CONTAINED IN EQUIPMENT (including lithium alloy batteries)	3091		850650
LITHIUM METAL BATTERIES PACKED WITH EQUIPMENT (including lithium alloy batteries)	3091		850650
LITHIUM NITRATE	2722		283429
LITHIUM NITRIDE	2806		285000
LITHIUM PEROXIDE	1472		282590
LITHIUM SILICON	1417		285000

LONDON PURPLE	1621		380810
3-Isocyanatomethyl-3,5,5-trimethylcyclohexyl isocyanate: see	2290		292910
Lye: see	1823		281511
M.i.b.c: see	2053		290519
MAGNESIUM ALLOYS POWDER	1418		810430
MAGNESIUM ALLOYS with more than 50% magnesium in pellets, turnings or ribbons	1869		8104++
MAGNESIUM ALUMINIUM PHOSPHIDE	1419		284800
MAGNESIUM ARSENATE	1622		284290
MAGNESIUM BROMATE	1473		282990
MAGNESIUM CHLORATE	2723		282919
MAGNESIUM DIAMIDE	2004		285300
MAGNESIUM FLUOROSILICATE	2853		282690
MAGNESIUM GRANULES, COATED, particle size not less than 149 microns	2950		810430
MAGNESIUM HYDRIDE	2010		285000
MAGNESIUM in pellets, turnings or ribbons	1869		8104++
MAGNESIUM NITRATE	1474		283429
MAGNESIUM PERCHLORATE	1475		282990
MAGNESIUM PEROXIDE	1476		281610
MAGNESIUM PHOSPHIDE	2011		284800
MAGNESIUM POWDER	1418		810430
MAGNESIUM SILICIDE	2624		285000
Magnetized material	2807	Εξαιρείται	+++++
MALEIC ANHYDRIDE	2215		291714
MALEIC ANHYDRIDE, MOLTEN	2215		291714
MALONONITRILE	2647		292690
MANEB	2210		382490
MANEB, STABILIZED against self-heating	2968		382490
MANEB PREPARATION, STABILIZED against self-heating	2968		382490
MANEB PREPARATION with not less than 60% maneb	2210		382490
Manganese ethylene-1,2-dithiocarbamate: see	2210		382490
Manganese ethylene-di-dithiocarbamate: see	2210		382490
MANGANESE NITRATE	2724		283429
MANGANESE RESINATE	1330		380620
MANNITOL HEXANITRATE, WETTED with not less than 40% water, or mixture of alcohol and water, by mass	0133		292090
MATCHES, 'STRIKE ANYWHERE'	1331		360500
MATCHES, SAFETY (book, card or strike on box)	1944		360500
MATCHES, WAX 'VESTA'	1945		360500
MATCHES, FUSEE	2254		360500
MEDICAL WASTE, N.O.S.	3291		382530
MEDICINE, LIQUID, FLAMMABLE, TOXIC, N.O.S.	3248		300+++
MEDICINE, LIQUID, TOXIC, N.O.S.	1851		300+++
MEDICINE, SOLID, TOXIC, N.O.S.	3249		300+++
MERCAPTAN MIXTURE, LIQUID, FLAMMABLE, N.O.S.	3336		293090
MERCAPTAN MIXTURE, LIQUID, FLAMMABLE, TOXIC, N.O.S.	1228		293090
MERCAPTAN MIXTURE, LIQUID, TOXIC, FLAMMABLE, N.O.S.	3071		293090
MERCAPTANS, LIQUID, FLAMMABLE, N.O.S.	3336		293090
MERCAPTANS, LIQUID, FLAMMABLE, TOXIC, N.O.S.	1228		293090
MERCAPTANS, LIQUID, TOXIC, FLAMMABLE, N.O.S.	3071		293090
2-Mercaptoethanol: see	2966		293090
5-MERCAPTOTETRAZOL-1-ACETIC ACID	0448		293499
MERCURIC ARSENATE	1623		285200
MERCURIC CHLORIDE	1624		285200
MERCURIC NITRATE	1625		285200
MERCURIC POTASSIUM CYANIDE	1626		285200
MERCUROUS NITRATE	1627		285200
MERCURY	2809		280540
MERCURY ACETATE	1629		285200

ΕΦΗΜΕΡΙΣ ΤΗΣ ΚΥΒΕΡΝΗΣΕΩΣ (ΤΕΥΧΟΣ ΔΕΥΤΕΡΟ)

37921

MERCURY AMMONIUM CHLORIDE	1630		285200
MERCURY BASED PESTICIDE, LIQUID, FLAMMABLE, TOXIC, flash-point less than 23 °C	2778		380850
MERCURY BASED PESTICIDE, LIQUID, TOXIC	3012		380850
MERCURY BASED PESTICIDE, LIQUID, TOXIC, FLAMMABLE, flash-point not less than 23 °C	3011		380850
MERCURY BASED PESTICIDE, SOLID, TOXIC	2777		380850
MERCURY BROMIDES	1634		285200
MERCURY COMPOUND, LIQUID, N.O.S.	2024		285200
MERCURY COMPOUND, SOLID, N.O.S.	2025		285200
MERCURY CONTAINED IN MANUFACTURED ARTICLES	3506		2852++
MERCURY CYANIDE	1636		285200
MERCURY FULMINATE, WETTED with not less than 20% water, or mixture of alcohol and water, by mass	0135	Απαγορεύεται	
MERCURY GLUCONATE	1637		285200
MERCURY IODIDE	1638		285200
MERCURY NUCLEATE	1639		285200
MERCURY OLEATE	1640		285200
MERCURY OXIDE	1641		285200
MERCURY OXYCYANIDE, DESENSITIZED	1642		285200
MERCURY POTASSIUM IODIDE	1643		285200
MERCURY SALICYLATE	1644		285200
MERCURY SULPHATE	1645		285200
MERCURY THIOCYANATE	1646		285200
MERCURYBENZOATE	1631		285200
MESITYL OXIDE	1229		291419
Mesitylene: see	2325		290290
METAL CARBONYLS, LIQUID, N.O.S.	3281		293100
METAL CARBONYLS, SOLID, N.O.S.	3466		293100
METAL CATALYST, DRY	2881		81++++
METAL CATALYST, WETTED with a visible excess of liquid	1378		38151
METAL HYDRIDES, FLAMMABLE, N.O.S.	3182		285000
METAL HYDRIDES, WATER-REACTIVE, N.O.S.	1409		285000
METAL POWDER, FLAMMABLE, N.O.S.	3089		81++++
METAL POWDER, SELF-HEATING, N.O.S.	3189		81++++
METAL SALTS OF ORGANIC COMPOUNDS, FLAMMABLE, N.O.S.	3181		29++++
METALDEHYDE	1332		291250
METALLIC SUBSTANCE, WATER-REACTIVE, N.O.S.	3208		+++++
METALLIC SUBSTANCE, WATER-REACTIVE, SELF-HEATING, N.O.S.	3209		+++++
METHACRYLALDEHYDE, STABILIZED	2396		291219
METHACRYLICACID, STABILIZED	2531		291613
METHACRYLONITRILE, STABILIZED	3079		292690
METHALLYL ALCOHOL	2614		290519
METHANE, COMPRESSED	1971		271129
METHANE, REFRIGERATED LIQUID	1972		271119
METHANESULPHONYL CHLORIDE	3246		290490
METHANOL	1230		290511
1-METHOXY-2-PROPANOL	3092		290949
4-METHOXY-4-METHYLPENTAN-2-ONE	2293		291450
METHOXYMETHYL ISOCYANATE	2605		292910
N-METHYLANILINE	2294		292142
N-METHYLBUTYLAMINE	2945		292119
N-METHYLMORPHOLINE	2535		293499
METHYL 2-CHLOROPROPIONATE	2933		291590
METHYL ACETATE	1231		291539
METHYL ACRYLATE, STABILIZED	1919		291612
Methyl amyl alcohol: see	2053		290519
METHYL BROMIDE AND ETHYLENE DIBROMIDE MIXTURE, LIQUID	1647		290330
METHYL BROMIDE with not more than 2% chloropicrin	1062		290330
METHYL BROMOACETATE	2643		291590

METHYL BUTYRATE	1237		291560
METHYL CHLORIDE	1063		290311
METHYL CHLORIDE AND METHYLENE CHLORIDE MIXTURE	1912		290319
METHYL CHLOROACETATE	2295		291540
METHYL CHLOROFORMATE	1238		291590
METHYL CHLOROMETHYL ETHER	1239		290919
Methyl cyanide: see	1648		292690
METHYL DICHLOROACETATE	2299		291540
METHYL ETHYL KETONE	1193		291412
METHYL FLUORIDE	2454		290330
METHYL FORMATE	1243		291513
Methyl glycol, see	1188		290942
METHYL IODIDE	2644		290330
METHYL ISOBUTYL CARBINOL	2053		290519
METHYL ISOBUTYL KETONE	1245		291413
METHYL ISOCYANATE	2480		292910
METHYL ISOPROPENYL KETONE, STABILIZED	1246		291419
METHYL ISOTHIOCYANATE	2477		293090
METHYL ISOVALERATE	2400		291560
METHYL MAGNESIUM BROMIDE IN ETHYL ETHER	1928		293100
METHYL MERCAPTAN	1064		293090
Methyl mercaptopropionaldehyde: see	2785		293090
METHYL METHACRYLATE MONOMER, STABILIZED	1247		291614
METHYL NITRITE	2455	Απαγορεύεται	
METHYL ORTHOSILICATE	2606		292090
METHYL PROPIONATE	1248		291550
METHYL PROPYL ETHER	2612		290919
METHYL PROPYL KETONE	1249		291419
Methyl pyridines: see	2313		293339
METHYL tert-BUTYL ETHER	2398		290919
METHYL TRICHLOROACETATE	2533		291540
METHYL VINYL KETONE, STABILIZED	1251		291419
2-METHYL-1-BUTENE	2459		290129
3-METHYL-1-BUTENE	2561		290129
2-METHYL-2-BUTENE	2460		290129
2-METHYL-2-HEPTANETHIOL	3023		293090
3-Methyl-2-penten-4-ynol: see	2705		290529
2-METHYL-5-ETHYLPYRIDINE	2300		293339
METHYLACETYLENE AND PROPADIENE MIXTURE, STABILIZED	1060		271119
METHYLAL	1234		291100
METHYLALLYL CHLORIDE	2554		290329
METHYLAMINE, ANHYDROUS	1061		292111
METHYLAMINE, AQUEOUS SOLUTION	1235		292111
METHYLAMYL ACETATE	1233		291590
3-METHYLBUTAN-2-ONE	2397		291419
2-METHYLBUTANAL	3371		290110
METHYLCHLOROSILANE	2534		293100
METHYLCYCLOHEXANE	2296		290219
METHYLCYCLOHEXANOLS, flammable	2617		290612
METHYLCYCLOHEXANONE	2297		291422
METHYLCYCLOPENTANE	2298		290219
METHYLDICHLOROSILANE	1242		293100
Methylene chloride: see	1593		290312
2-METHYLFURAN	2301		293219
5-METHYLHEXAN-2-ONE	2302		291419
METHYLHYDRAZINE	1244		292800
4-METHYLMORPHOLINE	2535		293499
METHYLPENTADIENE	2461		290129

2-METHYLPENTAN-2-OL	2560	290519
4-Methylpentan-2-ol: see	2053	290519
METHYLPHENYLDICHLOROSILANE	2437	293100
1-METHYLPYPERIDINE	2399	293339
Methylpropylbenzene: see	2046	290290
METHYLTETRAHYDROFURAN	2536	293219
METHYLTRICHLOROSILANE	1250	293100
MINES with bursting charge	0136	930690
MINES with bursting charge	0137	930690
MINES with bursting charge	0138	930690
MINES with bursting charge	0294	930690
Mixture A	1965	271113 271119
Mixture A 01	1965	271113 271119
Mixture A 02	1965	271113 271119
Mixture A 1	1965	271113 271119
Mixture AO	1965	271113 271119
Mixture B	1965	271113 271119
Mixture B 1	1965	271113 271119
Mixture B 2	1965	271113 271119
Mixture C	1965	271113 271119
Mixture F1: see	1078	38247
Mixture F2: see	1078	38247
Mixture F3: see	1078	38247
Mixture P1: see	1060	271119
Mixture P2: see	1060	271119
Mixtures of solids containing flammable liquid, n.o.s. having a flash-point up to 60 °C: see	3175	+++++
MOLYBDENUM PENTACHLORIDE	2508	282739
Monochlorobenzene: see	1134	290361
MONONITROTOLUIDINES	2660	292143
MORPHOLINE	2054	293499
MOTOR FUEL ANTI-KNOCK MIXTURE	1649	293100
MOTOR FUEL ANTI-KNOCK MIXTURE, FLAMMABLE	3483	381111
MOTOR SPIRIT	1203	272+00
Muriatic acid: see	1789	280610
MUSKXYLENE	2956	290420
Mysorite: see	2212	252400
NAPHTHALENE, CRUDE	1334	270740
NAPHTHALENE, MOLTEN	2304	290290
NAPHTHALENE, REFINED	1334	290290
NAPHTHYLTHIOUREA	1651	293090
NAPHTHYLUREA	1652	292421
NATURAL GAS, COMPRESSED with high methane content	1971	271121
NATURAL GAS, REFRIGERATED LIQUID with high methane content	1972	271111
NEON, COMPRESSED	1065	280429
NEON, REFRIGERATED LIQUID	1913	280429
NICKEL CYANIDE	1653	283719
NICKEL NITRATE	2725	283429
NICKEL NITRITE	2726	283410
NICKELCARBONYL	1259	293100
NICOTINE	1654	293999

NICOTINE COMPOUND, LIQUID, N.O.S.	3144	293999
NICOTINE COMPOUND, SOLID, N.O.S.	1655	293999
NICOTINE HYDROCHLORIDE, LIQUID	1656	293999
NICOTINE HYDROCHLORIDE, SOLID	3444	293999
NICOTINE HYDROCHLORIDE, SOLUTION	1656	293999
NICOTINE PREPARATION, LIQUID, N.O.S.	3144	293999
NICOTINE PREPARATION, SOLID, N.O.S.	1655	293999
NICOTINE SALICYLATE	1657	293999
NICOTINE SULPHATE, SOLID	3445	293999
NICOTINE SULPHATE, SOLUTION	1658	293999
NICOTINE TARTRATE	1659	293999
NITRATES, INORGANIC, AQUEOUS SOLUTION, N.O.S.	3218	283429
NITRATES, INORGANIC, N.O.S.	1477	283429
NITRATING ACID MIXTURE, SPENT, with more than 50% nitric acid	1826	382590
NITRATING ACID MIXTURE, SPENT, with not more than 50% nitric acid	1826	382590
NITRATING ACID MIXTURE with more than 50% nitric acid	1796	280800
NITRATING ACID MIXTURE with not more than 50% nitric acid	1796	280800
NITRIC ACID, other than red fuming	2031	280800
NITRIC ACID, RED FUMING	2032	280800
NITRIC OXIDE, COMPRESSED	1660	281129
NITRIC OXIDE AND DINITROGEN TETROXIDE MIXTURE	1975	281129
NITRIC OXIDE AND NITROGEN DIOXIDE MIXTURE	1975	281129
NITRILES, FLAMMABLE, TOXIC, N.O.S.	3273	292690
NITRILES, TOXIC, FLAMMABLE, N.O.S.	3275	292690
NITRILES, LIQUID, TOXIC, N.O.S.	3276	292690
NITRILES, SOLID, TOXIC, N.O.S.	3439	292690
NITRITES, INORGANIC, AQUEOUS SOLUTION, N.O.S.	3219	283410
NITRITES, INORGANIC, N.O.S.	2627	283410
NITRO UREA	0147	292419
3-NITRO-4-CHLORO-BENZOTRIFLUORIDE	2307	290490
NITROANILINES (o-, m-, p-)	1661	292142
NITROANISOLE, LIQUID	2730	290930
NITROANISOLE, SOLID	3458	290930
NITROBENZENE	1662	290420
NITROBENZENESULPHONIC ACID	2305	290490
5-NITROBENZOTRIAZOL	0385	293399
NITROBENZOTRIFLUORIDES, LIQUID	2306	290490
NITROBENZOTRIFLUORIDES, SOLID	3431	290490
NITROBROMOBENZENES, LIQUID	2732	290490
NITROBROMOBENZENES, SOLID	3459	290490
NITROCELLULOSE, dry or wetted with less than 25% water (or alcohol), by mass	0340	391220
NITROCELLULOSE, PLASTICIZED with not less than 18% plasticizing substance, by mass	0343	391220
NITROCELLULOSE, unmodified or plasticized with less than 18% plasticizing substance, by mass	0341	391220
NITROCELLULOSE, WETTED with not less than 25% alcohol, by mass	0342	391220
NITROCELLULOSE, with not more than 12.6% nitrogen, by dry mass, MIXTURE WITH or WITHOUT PLASTICIZER, WITH or WITHOUT PIGMENT	2557	391220
NITROCELLULOSE MEMBRANE FILTERS, with not more than 12.6% nitrogen, by dry mass	3270	391220
NITROCELLULOSE SOLUTION, FLAMMABLE with not more than 12.6% nitrogen, by dry mass, and not more than 55% nitrocellulose	2059	391220
NITROCELLULOSE WITH ALCOHOL (not less than 25% alcohol, by mass, and not more than 12.6% nitrogen, by dry mass)	2556	391220
NITROCELLULOSE WITH WATER (not less than 25% water, by mass)	2555	391220
NITROCRESOLS, LIQUID	3434	290890
NITROCRESOLS, SOLID	2446	290890
NITROETHANE	2842	290420
NITROGEN, COMPRESSED	1066	280430
NITROGEN, REFRIGERATED LIQUID	1977	280430

ΕΦΗΜΕΡΙΣ ΤΗΣ ΚΥΒΕΡΝΗΣΕΩΣ (ΤΕΥΧΟΣ ΔΕΥΤΕΡΟ)

37925

NITROGEN DIOXIDE	1067		281129
NITROGEN TRIFLUORIDE	2451		281290
NITROGEN TRIOXIDE	2421	Απαγορεύεται	
NITROGLYCERIN, DESENSITIZED with not less than 40% non-volatile water-insoluble phlegmatizer, by mass	0143		360200
NITROGLYCERIN, SOLUTION IN ALCOHOL with more than 1% but not more than 5% nitroglycerin	3064		292090
NITROGLYCERIN MIXTURE, DESENSITIZED, LIQUID, FLAMMABLE, N.O.S. with not more than 30% nitroglycerin, by mass	3343		292090
NITROGLYCERIN MIXTURE, DESENSITIZED, LIQUID, N.O.S. with not more than 30% nitroglycerin, by mass	3357		292090
NITROGLYCERIN MIXTURE, DESENSITIZED, SOLID, N.O.S. with more than 2% but not more than 10% nitroglycerin, by mass	3319		292090
NITROGLYCERIN SOLUTION IN ALCOHOL with more than 1% but not more than 10% nitroglycerin	0144		360200
NITROGLYCERIN SOLUTION IN ALCOHOL with not more than 1% nitroglycerin	1204		300390
NITROGUANIDINE, dry or wetted with less than 20% water, by mass	0282		292990
NITROGUANIDINE, WETTED with not less than 20% water, by mass	1336		292990
NITROHYDROCHLORIC ACID	1798	Απαγορεύεται	
NITROM ETHANE	1261		290420
NITROMANNITE, WETTED with not less than 40% water, or mixture of alcohol and water, by mass	0133		292090
NITRONAPHTHALENE	2538		290420
NITROPHENOLS (o-, m-, p-)	1663		290890
4-NITROPHENYLHYDRAZINE, with not less than 30% water, by mass	3376		292800
NITROPROPANES	2608		290420
NITROSTARCH, dry or wetted with less than 20% water, by mass	0146		350510
NITROSTARCH, WETTED with not less than 20% water, by mass	1337		350510
NITROSYL CHLORIDE	1069		281210
NITROSYLSULPHURIC ACID, SOLID	3456		281119
NITROSYLSULPHURICACID, LIQUID	2308		281119
NITROTOLUENES, LIQUID	1664		290420
NITROTOLUENES, SOLID	3446		290420
NITROTOLUIDINES (MONO)	2660		292143
NITROTRIAZOLONE	0490		360200
NITROUS OXIDE	1070		281129
NITROUS OXIDE, REFRIGERATED LIQUID	2201		281129
NITROXYLENES, LIQUID	1665		290420
NITROXYLENES, SOLID	3447		290420
NONANES	1920		290110
NONYLTRICHLOROSILANE	1799		293100
2,5-NORBORNADIENE, STABILIZED	2251		290219
NTO	0490		360200
o-DICHLOROBENZENE	1591		290361
OCTADECYLTRICHLOROSILANE	1800		293100
OCTADIENES	2309		290129
OCTAFLUOROBUT-2-ENE	2422		290330
OCTAFLUOROCYCLOBUTANE	1976		290359
OCTAFLUOROPROPANE	2424		290330
OCTANES	1262		290110
OCTOGEN, DESENSITIZED	0484		293369
OCTOGEN, WETTED with not less than 15% water, by mass	0226		293369
OCTOL, dry or wetted with less than 15% water, by mass	0266		360200
OCTOLITE, dry or wetted with less than 15% water, by mass	0266		360200
OCTONAL	0496		360200
OCTYLALDEHYDES	1191		291219
OCTYLTRICHLOROSILANE	1801		293100
OIL GAS, COMPRESSED	1071		271129
Oleum: see	1831		280700

omega-Bromoacetone: see	2645		291470
ORGANIC PEROXIDES (list)		2.2.52.4	+++++
ORGANIC PEROXIDE TYPE B, LIQUID	3101		29++++
ORGANIC PEROXIDE TYPE B, LIQUID, TEMPERATURE CONTROLLED	3111	Απαγορεύεται	
ORGANIC PEROXIDE TYPE B, SOLID	3102		29++++
ORGANIC PEROXIDE TYPE B, SOLID, TEMPERATURE CONTROLLED	3112	Απαγορεύεται	
ORGANIC PEROXIDE TYPE C, LIQUID	3103		29++++
ORGANIC PEROXIDE TYPE C, LIQUID, TEMPERATURE CONTROLLED	3113	Απαγορεύεται	
ORGANIC PEROXIDE TYPE C, SOLID	3104		29++++
ORGANIC PEROXIDE TYPE C, SOLID, TEMPERATURE CONTROLLED	3114	Απαγορεύεται	
ORGANIC PEROXIDE TYPE D, LIQUID	3105		29++++
ORGANIC PEROXIDE TYPE D, LIQUID, TEMPERATURE CONTROLLED	3115	Απαγορεύεται	
ORGANIC PEROXIDE TYPE D, SOLID	3106		29++++
ORGANIC PEROXIDE TYPE D, SOLID, TEMPERATURE CONTROLLED	3116	Απαγορεύεται	
ORGANIC PEROXIDE TYPE E, LIQUID	3107		29++++
ORGANIC PEROXIDE TYPE E, LIQUID, TEMPERATURE CONTROLLED	3117	Απαγορεύεται	
ORGANIC PEROXIDE TYPE E, SOLID	3108		29++++
ORGANIC PEROXIDE TYPE E, SOLID, TEMPERATURE CONTROLLED	3118	Απαγορεύεται	
ORGANIC PEROXIDE TYPE F, LIQUID	3109		29++++
ORGANIC PEROXIDE TYPE F, LIQUID, TEMPERATURE CONTROLLED	3119	Απαγορεύεται	
ORGANIC PEROXIDE TYPE F, SOLID	3110		29++++
ORGANIC PEROXIDE TYPE F, SOLID, TEMPERATURE CONTROLLED	3120	Απαγορεύεται	
ORGANIC PIGMENTS, SELF-HEATING	3313		320+++
ORGANOARSENIC COMPOUND, LIQUID, N.O.S.	3280		293100
ORGANOARSENIC COMPOUND, SOLID, N.O.S.	3465		293100
ORGANOCHLORINE PESTICIDE, LIQUID, FLAMMABLE, TOXIC, flash-point less than 23 °C	2762		380891
ORGANOCHLORINE PESTICIDE, LIQUID, TOXIC	2996		380891
ORGANOCHLORINE PESTICIDE, LIQUID, TOXIC, FLAMMABLE, flash-point not less than 23 °C	2995		380891
ORGANOCHLORINE PESTICIDE, SOLID, TOXIC	2761		380891
ORGANOMETALLIC COMPOUND, LIQUID, TOXIC, N.O.S.	3282		293100
ORGANOMETALLIC COMPOUND, SOLID, TOXIC, N.O.S.	3467		293100
ORGANOMETALLIC SUBSTANCE, LIQUID, PYROPHORIC	3392		293100
ORGANOMETALLIC SUBSTANCE, LIQUID, PYROPHORIC, WATER-REACTIVE	3394		293100
ORGANOMETALLIC SUBSTANCE, LIQUID, WATER-REACTIVE	3398		293100
ORGANOMETALLIC SUBSTANCE, LIQUID, WATER-REACTIVE, FLAMMABLE	3399		293100
ORGANOMETALLIC SUBSTANCE, SOLID, PYROPHORIC	3391		293100
ORGANOMETALLIC SUBSTANCE, SOLID, PYROPHORIC, WATER-REACTIVE	3393		293100
ORGANOMETALLIC SUBSTANCE, SOLID, SELF-HEATING	3400		293100
ORGANOMETALLIC SUBSTANCE, SOLID, WATER-REACTIVE	3395		293100
ORGANOMETALLIC SUBSTANCE, SOLID, WATER-REACTIVE, FLAMMABLE	3396		293100
ORGANOMETALLIC SUBSTANCE, SOLID, WATER-REACTIVE, SELF-HEATING	3397		293100
ORGANOPHOSPHORUS COMPOUND, TOXIC, FLAMMABLE, N.O.S.	3279		+++++
ORGANOPHOSPHORUS COMPOUND, LIQUID, TOXIC, N.O.S.	3278		+++++
ORGANOPHOSPHORUS COMPOUND, SOLID, TOXIC, N.O.S.	3464		+++++
ORGANOPHOSPHORUS PESTICIDE, LIQUID, FLAMMABLE, TOXIC, flash-point less than 23 °C	2784		3808++
ORGANOPHOSPHORUS PESTICIDE, LIQUID, TOXIC	3018		3808++
ORGANOPHOSPHORUS PESTICIDE, LIQUID, TOXIC, FLAMMABLE, flash-point not less than 23 °C	3017		3808++
ORGANOPHOSPHORUS PESTICIDE, SOLID, TOXIC	2783		3808++
ORGANOTIN COMPOUND, LIQUID, N.O.S.	2788		293100
ORGANOTIN COMPOUND, SOLID, N.O.S.	3146		293100
ORGANOTIN PESTICIDE, LIQUID, FLAMMABLE, TOXIC, flash-point less than 23 °C	2787		3808++
ORGANOTIN PESTICIDE, LIQUID, TOXIC	3020		3808++
ORGANOTIN PESTICIDE, LIQUID, TOXIC, FLAMMABLE, flash-point not less than 23 °C	3019		3808++
ORGANOTIN PESTICIDE, SOLID, TOXIC	2786		3808++
OSMIUM TETROXIDE	2471		284390

ΕΦΗΜΕΡΙΣ ΤΗΣ ΚΥΒΕΡΝΗΣΕΩΣ (ΤΕΥΧΟΣ ΔΕΥΤΕΡΟ)

37927

OXIDIZING LIQUID, CORROSIVE, N.O.S.	3098		+++++
OXIDIZING LIQUID, N.O.S.	3139		+++++
OXIDIZING LIQUID, TOXIC, N.O.S.	3099		+++++
OXIDIZING SOLID, CORROSIVE, N.O.S.	3085		+++++
OXIDIZING SOLID, FLAMMABLE, N.O.S.	3137	Απαγορεύεται	
OXIDIZING SOLID, N.O.S.	1479		+++++
OXIDIZING SOLID, SELF-HEATING, N.O.S.	3100	Απαγορεύεται	
OXIDIZING SOLID, TOXIC, N.O.S.	3087		+++++
OXIDIZING SOLID, WATER-REACTIVE, N.O.S.	3121	Απαγορεύεται	
OXYGEN, COMPRESSED	1072		280440
OXYGEN, REFRIGERATED LIQUID	1073		280440
OXYGEN DIFLUORIDE, COMPRESSED	2190		281290
OXYGEN GENERATOR, CHEMICAL	3356		+++++
PENTACHLOROETHANE	1669		290319
P-Mentha-1,8-diene: see	2052		290219
p-NITROSODIMETHYLANILINE	1369		292990
PAINT, CORROSIVE, FLAMMABLE (including paint, lacquer, enamel, stain, shellac, varnish, polish, liquid filler and liquid lacquer base)	3470		3208++
PAINT, FLAMMABLE, CORROSIVE (including paint, lacquer, enamel, stain, shellac, varnish, polish, liquid filler and liquid lacquer base)	3469		3208++
PAINT (including paint, lacquer, enamel, stain, shellac, varnish, polish, liquid filler and liquid lacquer base)	1263		3208++
PAINT (including paint, lacquer, enamel, stain, shellac, varnish, polish, liquid filler and liquid lacquer base)	3066		3208++
PAINT RELATED MATERIAL, CORROSIVE, FLAMMABLE (including paint thinning and reducing compound)	3470		381400
PAINT RELATED MATERIAL, FLAMMABLE, CORROSIVE (including paint thinning and reducing compound)	3469		381400
PAINT RELATED MATERIAL (including paint thinning and reducing compound)	1263		381400
PAINT RELATED MATERIAL (including paint thinning and reducing compound)	3066		381400
Paint thinning: see	1263		381400
Paint thinning: see	3066		381400
Paint thinning: see	3469		381400
Paint thinning: see	3470		381400
PAPER, UNSATURATED OIL TREATED, incompletely dried	1379		481160
PARAFORMALDEHYDE	2213		291260
PARALDEHYDE	1264		291250
PENTABORANE	1380		285000
PENTACHLOROPHENOL	3155		290811
PENTAERYTHRITETETRANITRATE, DESENSITIZED with not less than 15% phlegmatizer, by mass	0150		292090
PENTAERYTHRITETETRANITRATE, WETTED with not less than 25% water, by mass	0150		292090
PENTAERYTHRITETETRANITRATE MIXTURE, DESENSITIZED, SOLID, N.O.S. with more than 10% but not more than 20% PETN, by mass	3344		292090
PENTAERYTHRITETETRANITRATE with not less than 7% wax, by mass	0411		292090
PENTAERYTHRITOL TETRANITRATE, DESENSITIZED with not less than 15% phlegmatizer, by mass	0150		292090
PENTAERYTHRITOL TETRANITRATE, WETTED with not less than 25% water, by mass	0150		292090
PENTAERYTHRITOL TETRANITRATE MIXTURE DESENSITIZED, SOLID, N.O.S. with more than 10% but not more than 20% PETN by mass	3344		292090
PENTAERYTHRITOL TETRANITRATE with not less than 7% wax, by mass	0411		292090
PENTAFLUROETHANE	3220		290330
Pentafluoroethane, 1 1 1-trifluoroethane, and 1 1 1 2-tetrafluoroethane zeotropic mixture with approximately 44% pentafluoroethane and 52% 1 1 1-trifluoroethane: see	3337		382478
PENTAMETHYLHEPTANE	2286		290110
PENTANE-2.4-DIONE	2310		291419
PENTANES, liquid	1265		290110
PENTANOLS	1105		290519
1-PENTENE	1108		290129

1-PENTOL	2705	290529
PENTOLITE, dry or wetted with less than 15% water, by mass	0151	360200
PERCHLORATES, INORGANIC, AQUEOUS SOLUTION, N.O.S.	3211	282990
PERCHLORATES, INORGANIC, N.O.S.	1481	282990
PERCHLORIC ACID with more than 50% but not more than 72% acid, by mass	1873	281119
PERCHLORIC ACID with not more than 50% acid, by mass	1802	281119
Perchloroethylene: see	1897	290323
PERCHLOROMETHYL MERCAPTAN	1670	293090
PERCHLORYL FLUORIDE	3083	281210
PERFLUORO(ETHYL VINYL ETHER)	3154	290919
PERFLUORO(METHYL VINYL ETHER)	3153	290919
PERFUMERY PRODUCTS with flammable solvents	1266	330300
PERMANGANATES, INORGANIC, AQUEOUS SOLUTION, N.O.S.	3214	284169
PERMANGANATES, INORGANIC, N.O.S.	1482	284169
PEROXIDES, INORGANIC, N.O.S.	1483	282590
PERSULPHATES, INORGANIC, AQUEOUS SOLUTION, N.O.S.	3216	283340
PERSULPHATES, INORGANIC, N.O.S.	3215	283340
PESTICIDE, LIQUID, FLAMMABLE, TOXIC, N.O.S., flash-point less than 23 °C	3021	3808++
PESTICIDE, LIQUID, TOXIC, FLAMMABLE, N.O.S., flash-point not less than 23 °C	2903	3808++
PESTICIDE, LIQUID, TOXIC, N.O.S.	2902	3808++
PESTICIDE, SOLID, TOXIC, N.O.S.	2588	3808++
PETN, DESENSITIZED with not less than 15% phlegmatizer, by mass	0150	292090
PETN, WETTED with not less than 25% water, by mass	0150	292090
PETN with not less than 7% wax, by mass	0411	292090
PETROL	1203	272+00
PETROLEUM CRUDE OIL	1267	270900
PETROLEUM DISTILLATES, N.O.S.	1268	27++++
PETROLEUM GASES, LIQUEFIED	1075	271119
PETROLEUM PRODUCTS, N.O.S.	1268	27++++
PETROLEUM SOUR CRUDE OIL, FLAMMABLE, TOXIC	3494	270900
PHENACYL BROMIDE	2645	291470
PHENETIDINES	2311	292229
PHENOL, MOLTEN	2312	290711
PHENOL, SOLID	1671	290711
PHENOL SOLUTION	2821	290711
PHENOLATES, LIQUID	2904	290810
PHENOLATES, SOLID	2905	290810
PHENOLSULPHONICACID, LIQUID	1803	290899
PHENOXYACETIC ACID DERIVATIVE PESTICIDE, LIQUID, FLAMMABLE, TOXIC, flash-point less than 23 °C	3346	380893
PHENOXYACETIC ACID DERIVATIVE PESTICIDE, LIQUID, TOXIC	3348	380893
PHENOXYACETIC ACID DERIVATIVE PESTICIDE, LIQUID, TOXIC, FLAMMABLE, flash-point not less than 23 °C	3347	380893
PHENOXYACETIC ACID DERIVATIVE PESTICIDE, SOLID, TOXIC	3345	380893
PHENYL CHLOROFORMATE	2746	291590
PHENYL ISOCYANATE	2487	292910
PHENYL MERCAPTAN	2337	293090
PHENYLACETONITRILE, LIQUID	2470	292690
PHENYLACETYL CHLORIDE	2577	291639
PHENYL CARBYLAMINE CHLORIDE	1672	292529
PHENYLENEDIAMINES (o-, m-, p-)	1673	292151
Phenylethylene: see	2055	290250
PHENYLHYDRAZINE	2572	292800
PHENYLMERCURIC ACETATE	1674	285200
PHENYLMERCURIC COMPOUND, N.O.S.	2026	285200
PHENYLMERCURIC HYDROXIDE	1894	285200
PHENYLMERCURIC NITRATE	1895	285200
PHENYLPHOSPHORUS DICHLORIDE	2798	293100

PHENYLPHOSPHORUS THIODICHLORIDE	2799	292019
PHENYLTRICHLOROSILANE	1804	293100
PHOSGENE	1076	281210
9-PHOSPHABICYCLO-NONANES	2940	293100
PHOSPHINE	2199	284800
Phosphoretted hydrogen: see	2199	284800
Phosphoric acid, anhydrous: see	1807	280910
PHOSPHORIC ACID, SOLID	3453	280920
PHOSPHORIC ACID, SOLUTION	1805	280920
PHOSPHOROUS ACID	2834	281119
PHOSPHORUS, AMORPHOUS	1338	280470
PHOSPHORUS, WHITE, DRY	1381	280470
PHOSPHORUS, WHITE, IN SOLUTION	1381	280470
PHOSPHORUS, WHITE, MOLTEN	2447	280470
PHOSPHORUS, WHITE, UNDER WATER	1381	280470
PHOSPHORUS, YELLOW, DRY	1381	280470
PHOSPHORUS, YELLOW, IN SOLUTION	1381	280470
PHOSPHORUS, YELLOW, UNDER WATER	1381	280470
PHOSPHORUS HEPTASULPHIDE, free from yellow and white phosphorus	1339	281390
PHOSPHORUS OXYBROMIDE	1939	281290
PHOSPHORUS OXYBROMIDE, MOLTEN	2576	281290
PHOSPHORUS OXYCHLORIDE	1810	281210
PHOSPHORUS PENTABROMIDE	2691	281290
PHOSPHORUS PENTACHLORIDE	1806	281210
PHOSPHORUS PENTAFLUORIDE	2198	281290
PHOSPHORUS PENTASULPHIDE, free from yellow and white phosphorus	1340	281390
PHOSPHORUS PENTOXIDE	1807	280910
PHOSPHORUS SESQUISULPHIDE, free from yellow and white phosphorus	1341	281390
PHOSPHORUS TRIBROMIDE	1808	281290
PHOSPHORUS TRICHLORIDE	1809	281210
PHOSPHORUS TRIOXIDE	2578	281129
PHOSPHORUS TRISULPHIDE, free from yellow and white phosphorus	1343	281390
PHTHALIC ANHYDRIDE with more than 0.05% of maleic anhydride	2214	291735
PICOLINES	2313	293339
PICRAMIDE	0153	292142
PICRIC ACID, dry or wetted with less than 30% water, by mass	0154	290890
PICRIC ACID, WETTED with not less than 30% water, by mass	01344	290899
PICRIC ACID WETTED with not less than 10% water, by mass	03364	290890
PICRITE, dry or wetted with less than 20% water, by mass	0282	292990
PICRITE, WETTED with not less than 20% water, by mass	1336	292990
PICRYL CHLORIDE	0155	290490
PICRYL CHLORIDE WETTED with not less than 10% water, by mass	3365	290490
PINE OIL	1272	380590
PIPERAZINE	2579	293359
PIPERIDINE	2401	293332
Pivaloyl chloride: see	2438	291590
PLASTICS, NITROCELLULOSE-BASED, SELF-HEATING, N.O.S.	2006	391290
PLASTICS MOULDING COMPOUND in dough, sheet or extruded rope form evolving flammable vapour	3314	39++++
Polish: see	1263	3208++
Polish: see	3066	3208++
Polish: see	3469	3208++
Polish: see	3470	3208++
POLYAMINES, FLAMMABLE, CORROSIVE, N.O.S.	2733	2921++
POLYAMINES, LIQUID, CORROSIVE, FLAMMABLE, N.O.S.	2734	2921++
POLYAMINES, LIQUID, CORROSIVE, N.O.S.	2735	2921++
POLYAMINES, SOLID, CORROSIVE, N.O.S.	3259	2921++
POLYCHLORINATED BIPHENYLS, LIQUID	2315	290369

POLYCHLORINATED BIPHENYLS, SOLID	3432	290369
POLYESTER RESIN KIT	3269	3907++
POLYHALOGENATED BIPHENYLS, LIQUID	3151	290369
POLYHALOGENATED BIPHENYLS, SOLID	3152	290369
POLYHALOGENATED TERPHENYLS, LIQUID	3151	290369
POLYHALOGENATED TERPHENYLS, SOLID	3152	290369
POLYMERIC BEADS, EXPANDABLE, evolving flammable vapour	2211	390311
POTASSIUM	2257	280519
POTASSIUM ARSENATE	1677	284290
POTASSIUM ARSENITE	1678	284290
Potassium bisulphate: see	2509	283329
POTASSIUM BOROXYDRIDE	1870	285000
POTASSIUM BROMATE	1484	282990
POTASSIUM CHLORATE	1485	282919
POTASSIUM CHLORATE, AQUEOUS SOLUTION	2427	282919
POTASSIUM CUPROCYANIDE	1679	283720
POTASSIUM CYANIDE, SOLID	1680	283719
POTASSIUM CYANIDE SOLUTION	3413	283719
POTASSIUM DITHIONITE	1929	283190
POTASSIUM FLUORIDE, SOLID	1812	282619
POTASSIUM FLUORIDE SOLUTION	3422	282619
POTASSIUM FLUOROACETATE	2628	291590
POTASSIUM FLUROSILICATE	2655	282620
Potassium hydrate: see	1814	281520
POTASSIUM HYDROGEN SULPHATE	2509	283329
POTASSIUM HYDROGENDIFLUORIDE, SOLID	1811	282619
POTASSIUM HYDROGENDIFLUORIDE SOLUTION	3421	282619
POTASSIUM HYDROSULPHITE	1929	283190
Potassium hydroxide, liquid: see	1814	281520
POTASSIUM HYDROXIDE, SOLID	1813	281520
POTASSIUM HYDROXIDE SOLUTION	1814	281520
POTASSIUM METAL ALLOYS, LIQUID	1420	280519
POTASSIUM METAL ALLOYS, SOLID	3403	280519
POTASSIUM METAVANADATE	2864	284190
POTASSIUM MONOXIDE	2033	282590
POTASSIUM NITRATE	1486	283421
POTASSIUM NITRATE AND SODIUM NITRITE MIXTURE	1487	283421 283410
POTASSIUM NITRITE	1488	283410
POTASSIUM PERCHLORATE	1489	282990
POTASSIUM PERMANGANATE	1490	284161
POTASSIUM PEROXIDE	1491	281530
POTASSIUM PERSULPHATE	1492	283340
POTASSIUM PHOSPHIDE	2012	284800
POTASSIUM SODIUM ALLOYS, LIQUID	1422	280519
POTASSIUM SODIUM ALLOYS, SOLID	3404	280519
POTASSIUM SULPHIDE, ANHYDROUS	1382	283090
POTASSIUM SULPHIDE, HYDRATED with not less than 30% water of crystallization	1847	283090
POTASSIUM SULPHIDE with less than 30% water of crystallization	1382	283090
POTASSIUM SUPEROXIDE	2466	281530
POWDER, SMOKELESS	0160	360100
POWDER, SMOKELESS	0161	360100
POWDER, SMOKELESS	0509	360200
POWDER CAKE, WETTED with not less than 17% alcohol, by mass	0433	360100
POWDER CAKE, WETTED with not less than 25% water, by mass	0159	360100
POWDER PASTE, WETTED with not less than 17% alcohol, by mass	0433	360100
POWDER PASTE, WETTED with not less than 25% water, by mass	0159	360100
Preparations containing flammable liquid, n.o.s. having a flash-point up to 60 °C: see	3175	+++++

ΕΦΗΜΕΡΙΣ ΤΗΣ ΚΥΒΕΡΝΗΣΕΩΣ (ΤΕΥΧΟΣ ΔΕΥΤΕΡΟ)

37931

PRIMERS, CAP TYPE	0044	360300
PRIMERS, CAP TYPE	0377	360300
PRIMERS, CAP TYPE	0378	360300
PRIMERS, TUBULAR	0319	360300
PRIMERS, TUBULAR	0320	360300
PRIMERS, TUBULAR	0376	360300
PRINTING INK, flammable	1210	3215++
PRINTING INK RELATED MATERIAL (including printing ink thinning or reducing compound), flammable	1210	3215++
PROJECTILES, inert with tracer	0345	930690
PROJECTILES, inert with tracer	0424	930690
PROJECTILES, inert with tracer	0425	930690
PROJECTILES with burster or expelling charge	0346	930690
PROJECTILES with burster or expelling charge	0347	930690
PROJECTILES with burster or expelling charge	0426	930690
PROJECTILES with burster or expelling charge	0427	930690
PROJECTILES with burster or expelling charge	0434	930690
PROJECTILES with burster or expelling charge	0435	930690
PROJECTILES with bursting charge	0167	930690
PROJECTILES with bursting charge	0168	930690
PROJECTILES with bursting charge	0169	930690
PROJECTILES with bursting charge	0324	930690
PROJECTILES with bursting charge	0344	930690
PROPADIENE, STABILIZED	2200	290129
PROPANE	1978	271112
PROPANETHIOLS	2402	293090
PROPELLANT, LIQUID	0495	360200
PROPELLANT, LIQUID	0497	360200
PROPELLANT, SOLID	0498	360100
PROPELLANT, SOLID	0499	360100
PROPELLANT, SOLID	0501	360100
PROPIONALDEHYDE	1275	291219
PROPIONIC ACID with not less than 10% and less than 90% acid by mass	1848	291550
PROPIONIC ACID with not less than 90% acid by mass	3463	291550
PROPIONIC ANHYDRIDE	2496	291590
PROPIONITRILE	2404	292690
PROPIONYL CHLORIDE	1815	291590
n-Pentane: see	1265	290110
n-PROPANOL	1274	290512
n-PROPYL ACETATE	1276	291539
n-PROPYL CHLOROFORMATE	2740	291590
n-PROPYL ISOCYANATE	2482	292910
n-PROPYL NITRATE	1865	292090
n-PROPYLBENZENE	2364	290290
PROPYL ALCOHOL, NORMAL	1274	290512
Propyl chloride: see	1278	290319
PROPYL FORMATES	1281	291513
Propyl mercaptan: see	2402	293090
PROPYLAMINE	1277	292119
PROPYLENE	1077	290122
PROPYLENE CHLOROHYDRIN	2611	290559
Propylene dichloride: see	1279	290319
PROPYLENE OXIDE	1280	291020
PROPYLENE TETRAMER	2850	290129
Propylene trimer: see	2057	290129
1,2-PROPYLENEDIAMINE	2258	292129
PROPYLENEIMINE, STABILIZED	1921	293399
PROPYLTRICHLOROSILANE	1816	293100

Pyrazine hexahydride: see	2579		293359
PYRETHROID PESTICIDE, LIQUID, FLAMMABLE, TOXIC, flash-point less than 23 °C	3350		380891
PYRETHROID PESTICIDE, LIQUID, TOXIC	3352		380891
PYRETHROID PESTICIDE, LIQUID, TOXIC, FLAMMABLE, flash-point not less than 23 °C	3351		380891
PYRETHROID PESTICIDE, SOLID, TOXIC	3349		380891
PYRIDINE	1282		293331
PYROPHORIC ALLOY, N.O.S.	1383		81++++
PYROPHORIC LIQUID, INORGANIC, N.O.S.	3194		28++++
PYROPHORIC LIQUID, ORGANIC, N.O.S.	2845		29++++
PYROPHORIC METAL, N.O.S.	1383		81++++
PYROPHORIC SOLID, INORGANIC, N.O.S.	3200		28++++
PYROPHORIC SOLID, ORGANIC, N.O.S.	2846		29++++
PYROSULPHURYL CHLORIDE	1817		281210
PYRROLIDINE	1922		293399
QUINOLINE	2656		293349
RADIOACTIVE MATERIAL, EXCEPTED PACKAGE - ARTICLES	2911		284+++
RADIOACTIVE MATERIAL, EXCEPTED PACKAGE - ARTICLES MANUFACTURED FROM NATURAL URANIUM or DEPLETED URANIUM or NATURAL THORIUM	2909		284+++
RADIOACTIVE MATERIAL, EXCEPTED PACKAGE - EMPTY PACKAGING	2908		284+++
RADIOACTIVE MATERIAL, EXCEPTED PACKAGE - INSTRUMENTS	2911		284+++
RADIOACTIVE MATERIAL, EXCEPTED PACKAGE - LIMITED QUANTITY OF MATERIAL	2910		284+++
RADIOACTIVE MATERIAL, LOW SPECIFIC ACTIVITY, (LSA-III), FISSILE	3325		284+++
RADIOACTIVE MATERIAL, LOW SPECIFIC ACTIVITY (LSA-I), non fissile or fissile-excepted	2912		284+++
RADIOACTIVE MATERIAL, LOW SPECIFIC ACTIVITY (LSA-II), FISSILE	3324		284+++
RADIOACTIVE MATERIAL, LOW SPECIFIC ACTIVITY (LSA-II), non fissile or fissile-excepted	3321		284+++
RADIOACTIVE MATERIAL, LOW SPECIFIC ACTIVITY (LSA-III), non fissile or fissile-excepted	3322		284+++
RADIOACTIVE MATERIAL, SURFACE CONTAMINATED OBJECTS (SCO-I orSCO-II), FISSILE	3326		284+++
RADIOACTIVE MATERIAL, SURFACE CONTAMINATED OBJECTS (SCO-I orSCO-II), non fissile or fissile-excepted	2913		284+++
RADIOACTIVE MATERIAL, TRANSPORTED UNDER SPECIAL ARRANGEMENT, FISSILE	3331		284+++
RADIOACTIVE MATERIAL, TRANSPORTED UNDER SPECIAL ARRANGEMENT, non fissile or fissile-excepted	2919		284+++
RADIOACTIVE MATERIAL, TYPE A PACKAGE, FISSILE, non-special form	3327		284+++
RADIOACTIVE MATERIAL, TYPE A PACKAGE, non-special form, non fissile or fissile-excepted	2915		284+++
RADIOACTIVE MATERIAL, TYPE A PACKAGE, SPECIAL FORM, FISSILE	3333		284+++
RADIOACTIVE MATERIAL, TYPE A PACKAGE, SPECIAL FORM, non fissile or fissile-excepted	3332		284+++
RADIOACTIVE MATERIAL, TYPE B(M) PACKAGE, FISSILE	3329		284+++
RADIOACTIVE MATERIAL, TYPE B(M) PACKAGE, non fissile or fissile-excepted	2917		284+++
RADIOACTIVE MATERIAL, TYPE B(U) PACKAGE, FISSILE	3328		284+++
RADIOACTIVE MATERIAL, TYPE B(U) PACKAGE, non fissile or fissile-excepted	2916		284+++
RADIOACTIVE MATERIAL, TYPE C PACKAGE, FISSILE	3330		284+++
RADIOACTIVE MATERIAL, TYPE C PACKAGE, non fissile or fissile-excepted	3323		284+++
RADIOACTIVE MATERIAL, URANIUM HEXAFLUORIDE, FISSILE	2977		2844++
RADIOACTIVE MATERIAL, URANIUM HEXAFLUORIDE, non fissile or fissile-excepted	2978		2844++
Rags, oily	1856	Εξαιρείται	5++++
RDX, DESENSITIZED	0483		293369
RDX, WETTED with not less than 15% water, by mass	0072		293369
RDX AND CYCLOTETRAMETHYLENETETRANITRAMINE MIXTURE, WETTED with not less than 15% water, by mass	0391		360200
RDX AND HMX MIXTURE, DESENSITIZED with not less than 10% phlegmatiser by mass	0391		360200
RDX AND HMX MIXTURE, WETTED with not less than 15% water, by mass	0391		360200
RDX AND OCTOGEN MIXTURE, WETTED with not less than 15% water, by mass	0391		360200
RDXANDCYCLOTETRAMETHYLENETETRANITRAMINE MIXTURE, DESENSITIZED with not less than 10% phlegmatiser by mass	0391		360200
RDXANDOCTOGEN MIXTURE, DESENSITIZED with not less than 10% phlegmatiser by mass	0391		360200
RECEPTACLES, SMALL, CONTAINING GAS without a release device, non-refillable	2037		+++++
Red phosphorus: see	1338		280470

Reducing compound: see	1263	381400
Reducing compound: see	3066	381400
Reducing compound: see	3469	381400
Reducing compound: see	3470	381400
REFRIGERANT GAS, N.O.S.	1078	38247
Refrigerant gas R 1113: see	1082	290345
REFRIGERANT GAS R 1132a	1959	290330
REFRIGERANT GAS R 114	1958	290344
REFRIGERANT GAS R 115	1020	290344
REFRIGERANT GAS R 116	2193	290330
REFRIGERANT GAS R 12	1028	290342
REFRIGERANT GAS R 1216	1858	290330
REFRIGERANT GAS R 124	1021	290349
REFRIGERANT GAS R 125	3220	290330
REFRIGERANT GAS R 12B1	1974	290346
REFRIGERANT GAS R 13	1022	290345
REFRIGERANT GAS R 1318	2422	290330
REFRIGERANT GAS R 133a	1983	290349
REFRIGERANT GAS R 134a	3159	290330
REFRIGERANT GAS R 13B1	1009	290346
REFRIGERANT GAS R 14	1982	290330
REFRIGERANT GAS R 142b	2517	290349
REFRIGERANT GAS R 143a	2035	290330
REFRIGERANT GAS R 152a	1030	290330
REFRIGERANT GAS R 161	2453	290330
REFRIGERANT GAS R 21	1029	290349
REFRIGERANT GAS R 218	2424	290330
REFRIGERANT GAS R 22	1018	290349
REFRIGERANT GAS R 227	3296	290330
REFRIGERANT GAS R 23	1984	290330
REFRIGERANT GAS R 32	3252	290330
REFRIGERANT GAS R 40	1063	290311
REFRIGERANT GAS R 404A	3337	382478
REFRIGERANT GAS R 407A	3338	382478
REFRIGERANT GAS R 407B	3339	382478
REFRIGERANT GAS R 407C	3340	382478
REFRIGERANT GAS R 41	2454	290330
REFRIGERANT GAS R 500	2602	382478
REFRIGERANT GAS R 502	1973	382478
REFRIGERANT GAS R 503	2599	382471
REFRIGERANT GAS RC 318	1976	290359
REFRIGERATING MACHINES containing flammable, non-toxic, liquefied gas	3358	8418++
REFRIGERATING MACHINES containing non-flammable, non-toxic gases or ammonia solutions (UN 2672)	2857	8418++
REGULATED MEDICAL WASTE, N.O.S.	3291	382530
RELEASE DEVICES, EXPLOSIVE	0173	360300
RESIN SOLUTION, flammable	1866	380690
RESORCINOL	2876	290721
RIVETS, EXPLOSIVE	0174	930690
Road oils at or above 100 °C and below its flash-point: see	3257	270700
Road oils with a flash-point above 60 °C, at or above its flash-point: see	3256	270700
Road oils with a flash-point not greater than 60 °C: see	1999	270700
ROCKET MOTORS	0186	930690
ROCKET MOTORS	0280	930690
ROCKET MOTORS	0281	930690
ROCKET MOTORS, LIQUID FUELLED	0395	930690
ROCKET MOTORS, LIQUID FUELLED	0396	930690
ROCKET MOTORS WITH HYPERGOLIC LIQUIDS with or without expelling charge	0250	930690

ROCKET MOTORS WITH HYPERGOLIC LIQUIDS with or without expelling charge	0322		930690
ROCKETS, LINE-THROWING	0238		930690
ROCKETS, LINE-THROWING	0240		930690
ROCKETS, LINE-THROWING	0453		930690
ROCKETS, LIQUID FUELLED with bursting charge	0397		930690
ROCKETS, LIQUID FUELLED with bursting charge	0398		930690
ROCKETS with bursting charge	0180		930690
ROCKETS with bursting charge	0181		930690
ROCKETS with bursting charge	0182		930690
ROCKETS with bursting charge	0295		930690
ROCKETS with expelling charge	0436		930690
ROCKETS with expelling charge	0437		930690
ROCKETS with expelling charge	0438		930690
ROCKETS with inert head	0183		930690
ROCKETS with inert head	0502		930690
ROSIN OIL	1286		380690
RUBBER SCRAP, powdered or granulated	1345		400400
RUBBER SHODDY, powdered or granulated	1345		400400
RUBBER SOLUTION	1287		400520
RUBIDIUM	1423		280519
RUBIDIUM HYDROXIDE	2678		282590
RUBIDIUM HYDROXIDE SOLUTION	2677		282590
Rubidium nitrate: see	1477		283429
SAMPLES, EXPLOSIVE, other than initiating explosive	0190		360200
SEAT-BELT PRETENSIONERS	0503		870895
SEAT-BELT PRETENSIONERS	3268		870895
SEED CAKE with not more than 1.5% oil and not more than 11 % moisture	2217		230+++
SEEDCAKE with more than 1.5% oil and not more than 11% moisture	1386		230+++
SELENATES	2630		284290
SELENICACID	1905		281119
SELENITES	2630		284290
SELENIUM COMPOUND, LIQUID, N.O.S.	3440		+++++
SELENIUM COMPOUND, SOLID, N.O.S.	3283		+++++
SELENIUM DISULPHIDE	2657		281390
SELENIUM HEXAFLUORIDE	2194		281290
SELENIUM OXYCHLORIDE	2879		281210
SELF-HEATING LIQUID, CORROSIVE, INORGANIC, N.O.S.	3188		28++++
SELF-HEATING LIQUID, CORROSIVE, ORGANIC, N.O.S.	3185		29++++
SELF-HEATING LIQUID, INORGANIC, N.O.S.	3186		28++++
SELF-HEATING LIQUID, ORGANIC, N.O.S.	3183		29++++
SELF-HEATING LIQUID, TOXIC, INORGANIC, N.O.S.	3187		28++++
SELF-HEATING LIQUID, TOXIC, ORGANIC, N.O.S.	3184		29++++
SELF-HEATING SOLID, CORROSIVE, INORGANIC, N.O.S.	3192		28++++
SELF-HEATING SOLID, CORROSIVE, ORGANIC, N.O.S.	3126		29++++
SELF-HEATING SOLID, INORGANIC, N.O.S.	3190		28++++
SELF-HEATING SOLID, ORGANIC, N.O.S.	3088		29++++
SELF-HEATING SOLID, OXIDIZING, N.O.S	3127	Απαγορεύεται	
SELF-HEATING SOLID, TOXIC, INORGANIC, N.O.S.	3191		28++++
SELF-HEATING SOLID, TOXIC, ORGANIC, N.O.S.	3128		29++++
SELF-REACTIVE LIQUID TYPE B	3221		+++++
SELF-REACTIVE LIQUID TYPE B, TEMPERATURE CONTROLLED	3231	Απαγορεύεται	
SELF-REACTIVE LIQUID TYPE C	3223		+++++
SELF-REACTIVE LIQUID TYPE C, TEMPERATURE CONTROLLED	3233	Απαγορεύεται	
SELF-REACTIVE LIQUID TYPE D	3225		+++++
SELF-REACTIVE LIQUID TYPE D, TEMPERATURE CONTROLLED	3235	Απαγορεύεται	
SELF-REACTIVE LIQUID TYPE E	3227		+++++
SELF-REACTIVE LIQUID TYPE E, TEMPERATURE CONTROLLED	3237	Απαγορεύεται	
SELF-REACTIVE LIQUID TYPE F	3229		+++++

ΕΦΗΜΕΡΙΣ ΤΗΣ ΚΥΒΕΡΝΗΣΕΩΣ (ΤΕΥΧΟΣ ΔΕΥΤΕΡΟ)

37935

SELF-REACTIVE LIQUID TYPE F, TEMPERATURE CONTROLLED	3239	Απαγορεύεται	
SELF-REACTIVE SOLID TYPE B	3222		+++++
SELF-REACTIVE SOLID TYPE B, TEMPERATURE CONTROLLED	3232	Απαγορεύεται	
SELF-REACTIVE SOLID TYPE C	3224		+++++
SELF-REACTIVE SOLID TYPE C, TEMPERATURE CONTROLLED	3234	Απαγορεύεται	
SELF-REACTIVE SOLID TYPE D	3226		+++++
SELF-REACTIVE SOLID TYPE D, TEMPERATURE CONTROLLED	3236	Απαγορεύεται	
SELF-REACTIVE SOLID TYPE E	3228		+++++
SELF-REACTIVE SOLID TYPE E, TEMPERATURE CONTROLLED	3238	Απαγορεύεται	
SELF-REACTIVE SOLID TYPE F	3230		+++++
SELF-REACTIVE SOLID TYPE F, TEMPERATURE CONTROLLED	3240	Απαγορεύεται	
SELF-REACTIVE SUBSTANCES (list)		2.2.41.4	+++++
SHALE OIL	1288		270900 274900
Shellac: see	1263		3208++
Shellac: see	3066		3208++
Shellac: see	3469		3208++
Shellac: see	3470		3208++
SIGNAL DEVICES, HAND	0191		360490
SIGNAL DEVICES, HAND	0373		360490
SIGNALS, DISTRESS, ship	0194		360490
SIGNALS, DISTRESS, ship	0195		360490
SIGNALS, DISTRESS, ship			360490
SIGNALS, DISTRESS, ship			360490
SIGNALS, RAILWAY TRACK, EXPLOSIVE	0192		360490
SIGNALS, RAILWAY TRACK, EXPLOSIVE	0193		360490
SIGNALS, RAILWAY TRACK, EXPLOSIVE	0492		360490
SIGNALS, RAILWAY TRACK, EXPLOSIVE	0493		360490
SIGNALS, SMOKE	0196		360490
SIGNALS, SMOKE	0197		360490
SIGNALS, SMOKE	0313		360490
SIGNALS, SMOKE	0487		360490
SIGNALS, SMOKE			360490
SILANE	2203		285000
SILICON POWDER, AMORPHOUS	1346		280461
SILICON TETRACHLORIDE	1818		281210
SILICON TETRAFLUORIDE	1859		281290
SILVER ARSENITE	1683		284329
SILVER CYANIDE	1684		284329
SILVER NITRATE	1493		284321
SILVER PICRATE, WETTED with not less than 30% water, by mass	1347		284329
SLUDGE ACID	1906		382590
SODA LIME with more than 4% sodium hydroxide	1907		282590
SODIUM	1428		280511
Sodium aluminate, solid	2812	Εξαιρείται	284110
SODIUM ALUMINATE SOLUTION	1819		284110
SODIUM ALUMINIUM HYDRIDE	2835		285000
SODIUM AMMONIUM VANADATE	2863		284190
SODIUM ARSANILATE	2473		293100
SODIUM ARSENATE	1685		284290
SODIUM ARSENITE, AQUEOUS SOLUTION	1686		284290
SODIUM ARSENITE, SOLID	2027		284290
SODIUM AZIDE	1687		285000
Sodium bifluoride: see	2439		282611
SODIUM BOROXYDRIDE	1426		285000
SODIUM BOROXYDRIDE AND SODIUM HYDROXIDE SOLUTION, with not more than 12% sodium borohydride and not more than 40% sodium hydroxide by mass	3320		285000
SODIUM BROMATE	1494		282990

SODIUM CACODYLATE	1688	293100
SODIUM CARBONATE PEROXYHYDRATE	3378	288699
SODIUM CHLORATE	1495	282911
SODIUM CHLORATE, AQUEOUS SOLUTION	2428	282911
SODIUM CHLORITE	1496	282890
SODIUM CHLOROACETATE	2659	291540
SODIUM CUPROCYANIDE, SOLID	2316	283720
SODIUM CUPROCYANIDE SOLUTION	2317	283720
SODIUM CYANIDE, SOLID	1689	283711
SODIUM CYANIDE SOLUTION	3414	283711
SODIUM DINITRO-o-CRESOLATE, dry or wetted with less than 15% water, by mass	0234	290890
SODIUM DINITRO-o-CRESOLATE, WETTED with not less than 10% water, by mass	3369	290890
SODIUM DINITRO-o-CRESOLATE, WETTED with not less than 15% water, by mass	1348	290890
SODIUM DITHIONITE	1384	283110
SODIUM FLUORIDE, SOLID	1690	282611
SODIUM FLUORIDE SOLUTION	3415	282611
SODIUM FLUOROACETATE	2629	291590
SODIUM FLUOROSILICATE	2674	282620
Sodium hydrate: see	1824	281512
SODIUM HYDRIDE	1427	285000
SODIUM HYDROGENDIFLUORIDE	2439	282611
SODIUM HYDROSULPHIDE, HYDRATED with not less than 25% water of crystallization	2949	283010
SODIUM HYDROSULPHIDE with less than 25% water of crystallization	2318	283010
SODIUM HYDROSULPHITE	1384	283110
SODIUM HYDROXIDE, SOLID	1823	281511
SODIUM HYDROXIDE SOLUTION	1824	281512
Sodium metasilicate pentahydrate: see	3253	283911
SODIUM METHYLATE	1431	290519
SODIUM METHYLATE SOLUTION in alcohol	1289	290519
SODIUM MONOXIDE	1825	282590
SODIUM NITRATE	1498	310250
SODIUM NITRATE AND POTASSIUM NITRATE MIXTURE	1499	283429
SODIUM NITRITE	1500	283410
SODIUM PENTACHLOROPHENATE	2567	290819
SODIUM PERBORATE MONOHYDRATE	3377	284030
SODIUM PERCHLORATE	1502	282990
SODIUM PERMANGANATE	1503	284169
SODIUM PEROXIDE	1504	281530
SODIUM PEROXOBORATE, ANHYDROUS	3247	284030
SODIUM PERSULPHATE	1505	283340
SODIUM PHOSPHIDE	1432	284800
SODIUM PICRAMATE, dry or wetted with less than 20% water, by mass	0235	292229
SODIUM PICRAMATE, WETTED with not less than 20% water, by mass	1349	292229
SODIUM SULPHIDE, ANHYDROUS	1385	283010
SODIUM SULPHIDE, HYDRATED with not less than 30% water	1849	283010
SODIUM SULPHIDE with less than 30% water of crystallization	1385	283010
SODIUM SUPEROXIDE	2547	281530
SOLIDS CONTAINING CORROSIVE LIQUID, N.O.S.	3244	+++++
SOLIDS CONTAINING FLAMMABLE LIQUID, N.O.S. having a flash-point up to 60 °C	3175	+++++
SOLIDS CONTAINING TOXIC LIQUID, N.O.S.	3243	+++++
SOUNDING DEVICES, EXPLOSIVE	0204	360490
SOUNDING DEVICES, EXPLOSIVE	0296	360490
SOUNDING DEVICES, EXPLOSIVE	0374	360490
SOUNDING DEVICES, EXPLOSIVE	0375	360490
Stain: see	1263	3208++
Stain: see	3066	3208++
Stain: see	3066	3208++
Stain: see	3469	3208++

ΕΦΗΜΕΡΙΣ ΤΗΣ ΚΥΒΕΡΝΗΣΕΩΣ (ΤΕΥΧΟΣ ΔΕΥΤΕΡΟ)

37937

Stain: see	3470		3208++
STANNIC CHLORIDE, ANHYDROUS	1827		282739
STANNIC CHLORIDE PENTAHYDRATE	2440		282739
STANNIC PHOSPHIDES	1433		284800
STIBINE	2676		285000
Straw	1327	Εξαιρείται	121300
STRONTIUM ARSENITE	1691		284290
STRONTIUM CHLORATE	1506		282919
STRONTIUM NITRATE	1507		283429
STRONTIUM PERCHLORATE	1508		282990
STRONTIUM PEROXIDE	1509		281640
STRONTIUM PHOSPHIDE	2013		284800
STRYCHNINE	1692		2939++
STRYCHNINE SALTS	1692		2939++
STYPHNIC ACID, dry or wetted with less than 20% water, or mixture of alcohol and water, by mass	0219		290890
STYPHNIC ACID, WETTED with not less than 20% water, or mixture of alcohol and water, by mass	0394		290890
STYRENE MONOMER, STABILIZED	2055		290250
SUBSTANCES, EVI, N.O.S.	0482		360200
SUBSTANCES, EXPLOSIVE, N.O.S.	0357		360200
SUBSTANCES, EXPLOSIVE, N.O.S.	0358		360200
SUBSTANCES, EXPLOSIVE, N.O.S.	0359		360200
SUBSTANCES, EXPLOSIVE, N.O.S.	0473	Απαγορεύεται	
SUBSTANCES, EXPLOSIVE, N.O.S.	0474		360200
SUBSTANCES, EXPLOSIVE, N.O.S.	0475		360200
SUBSTANCES, EXPLOSIVE, N.O.S.	0476		360200
SUBSTANCES, EXPLOSIVE, N.O.S.	0477		360200
SUBSTANCES, EXPLOSIVE, N.O.S.	0478		360200
SUBSTANCES, EXPLOSIVE, N.O.S.	0479		360200
SUBSTANCES, EXPLOSIVE, N.O.S.	0480		360200
SUBSTANCES, EXPLOSIVE, N.O.S.	0481		360200
SUBSTANCES, EXPLOSIVE, N.O.S.	0485		360200
SUBSTANCES, EXPLOSIVE, VERY INSENSITIVE, N.O.S.	0482		360200
SUBSTITUTED NITROPHENOL PESTICIDE, LIQUID, FLAMMABLE, TOXIC, flash-point less than 23 °C	2780		380893
SUBSTITUTED NITROPHENOL PESTICIDE, LIQUID, TOXIC	3014		380893
SUBSTITUTED NITROPHENOL PESTICIDE, LIQUID, TOXIC, FLAMMABLE, flash-point not less than 23 °C	3013		380893
SUBSTITUTED NITROPHENOL PESTICIDE, SOLID, TOXIC	2779		380893
SULPHAMICACID	2967		281119
SULPHUR	1350		250300
SULPHUR, MOLTEN	2448		250300
SULPHUR CHLORIDES	1828		281210
SULPHUR DIOXIDE	1079		281123
SULPHUR HEXAFLUORIDE	1080		281290
SULPHUR TETRAFLUORIDE	2418		281290
SULPHUR TRIOXIDE, STABILIZED	1829		281129
SULPHURIC ACID, FUMING	1831		280700
SULPHURIC ACID, SPENT	1832		382590
SULPHURIC ACID with more than 51 % acid	1830		280700
SULPHURIC ACID with not more than 51% acid	2796		280700
SULPHUROUS ACID	1833		281119
SULPHURYLCHLORIDE	1834		281210
SULPHURYLFLUORIDE	2191		281290
TARS, LIQUID, including road oils, and cutback bitumens	1999		270600
Tars, liquid, including road oils, and cutback bitumens, with a flash-point above 60°C, at or above its flash-point: see	3256		27++++

Tars, liquid, including road oils, and cutback bitumens at or above 100 °C and below its flash-point: see	3257		27++++
TEAR GAS CANDLES	1700		930690
TEAR GAS SUBSTANCE, LIQUID, N.O.S.	1693		+++++
TEAR GAS SUBSTANCE, SOLID, N.O.S.	3448		+++++
TELLURIUM COMPOUND, N.O.S.	3284		28++++
TELLURIUM HEXAFLUORIDE	2195		281290
TERPENE HYDROCARBONS, N.O.S.	2319		290219
TERPINOLENE	2541		290219
TETRABROMOETHANE	2504		290330
1,1,2,2-TETRACHLOROETHANE	1702		290319
TETRACHLOROETHYLENE	1897		290323
TETRAETHYL DITHIOPYROPHOSPHATE	1704		292019
Tetraethyl lead: see	1649		293100
TETRAETHYL SILICATE	1292		292090
TETRAETHYLENEPENTAMINE	2320		292129
1,1,2,2-TETRAFLUOROETHANE	3159		290330
TETRAFLUOROETHYLENE, STABILIZED	1081		290330
TETRAFLUOROMETHANE	1982		290330
1,2,3,6-TETRAHYDROBENZALDEHYDE	2498		291229
TETRAHYDROFURAN	2056		293211
TETRAHYDROFURFURYLAMINE	2943		293219
TETRAHYDROPHTHALIC ANHYDRIDES with more than 0.05% of maleic anhydride	2698		293499
1,2,3,6-TETRAHYDROPYRIDINE	2410		293339
TETRAHYDROTHIOPHENE	2412		293490
Tetramethoxysilane: see	2606		292090
Tetramethyl lead: see	1649		293100
TETRAMETHYLAMMONIUM HYDROXIDE, SOLID	3423		292390
TETRAMETHYLAMMONIUM HYDROXIDE SOLUTION	1835		292390
TETRAMETHYLSILANE	2749		293100
TETRANITROANILINE	0207		022142
TETRANITROMETHANE	1510		290420
TETRAPROPYL ORTHOTITANATE	2413		292090
TETRAZENE, WETTED with not less than 30% water, or mixture of alcohol and water, by mass	0114	Απαγορεύεται	
TETRAZOL-1-ACETIC ACID	0407		293399
1H-TETRAZOLE	0504		293399
TETRYL	0208		292990
Textile waste, wet	1857	Εξαιρείται	5++++
THALLIUM CHLORATE	2573		282990
THALLIUM COMPOUND, N.O.S.	1707		+++++
THALLIUM NITRATE	2727		283429
Thia-4-pentanal: see	2785		293090
4-THIAPENTANAL	2785		293090
THIOACETICACID	2436		293090
THIOCARBAMATE PESTICIDE, LIQUID, FLAMMABLE, TOXIC, flash-point less than 23 °C	2772		380893
THIOCARBAMATE PESTICIDE, LIQUID, TOXIC	3006		380893
THIOCARBAMATE PESTICIDE, LIQUID, TOXIC, FLAMMABLE, flash-point not less than 23 °C	3005		380893
THIOCARBAMATE PESTICIDE, SOLID, TOXIC	2771		380893
THIOGLYCOL	2966		293090
THIOGLYCOLIC ACID	1940		293090
THIOLACTICACID	2936		293090
THIONYL CHLORIDE	1836		281210
THIOPHENE	2414		293499
THIOPHOSGENE	2474		293090
THIOPHOSPHORYL CHLORIDE	1837		281210
THIOUREA DIOXIDE	3341		293090
TINCTURES, MEDICINAL	1293		300390
TITANIUM DISULPHIDE	3174		283090

ΕΦΗΜΕΡΙΣ ΤΗΣ ΚΥΒΕΡΝΗΣΕΩΣ (ΤΕΥΧΟΣ ΔΕΥΤΕΡΟ)

37939

TITANIUM HYDRIDE	1871	285000
TITANIUM POWDER, DRY	2546	810820
TITANIUM POWDER, WETTED with not less than 25% water	1352	810820
TITANIUM SPONGE GRANULES	2878	810820
TITANIUM SPONGE POWDERS	2878	810820
TITANIUM TETRACHLORIDE	1838	282739
TITANIUM TRICHLORIDE, PYROPHORIC	2441	282739
TITANIUM TRICHLORIDE MIXTURE	2869	282739
TITANIUM TRICHLORIDE MIXTURE, PYROPHORIC	2441	282739
TNT, dry or wetted with less than 30% water, by mass	0209	290420
TNT, WETTED with not less than 10% water, by mass	3366	290420
TNT, WETTED with not less than 30% water, by mass	1356	290420
TNT AND HEXANITROSTILBENE MIXTURE	0388	290420
TNT AND TRINITROBENZENE MIXTURE	0388	290420
TNT MIXTURE CONTAINING TRINITROBENZENE AND HEXANITROSTILBENE	0389	290420
TOLUENE	1294	270720
TOLUENE DIISOCYANATE	2078	292910
TOLUIDINES, LIQUID	1708	292143
TOLUIDINES, SOLID	3451	292143
2,4-TOLUYLENEDIAMINE, SOLID	1709	292151
2,4-TOLUYLENEDIAMINE SOLUTION	3418	292151
TORPEDOES, LIQUID FUELLED with inert head	0450	930690
TORPEDOES, LIQUID FUELLED with or without bursting charge	0449	930690
TORPEDOES with bursting charge	0329	930690
TORPEDOES with bursting charge	0330	930690
TORPEDOES with bursting charge	0451	930690
TOXIC BY INHALATION LIQUID, CORROSIVE, N.O.S. with an LC ₅₀ lower than or equal to 1000 ml/m ³ and saturated vapour concentration greater than or equal to 10 LC ₅₀	3390	+++++
TOXIC BY INHALATION LIQUID, CORROSIVE, N.O.S. with an LC ₅₀ lower than or equal to 200 ml/m ³ and saturated vapour concentration greater than or equal to 500 LC ₅₀	3389	+++++
TOXIC BY INHALATION LIQUID, FLAMMABLE, CORROSIVE, N.O.S. with an LC ₅₀ lower than or equal to 1000ml/m ³ and saturated vapour concentration greater than or equal to 10 LC ₅₀	3489	+++++
TOXIC BY INHALATION LIQUID, FLAMMABLE, CORROSIVE, N.O.S. with an LC ₅₀ lower than or equal to 200ml/m ³ and saturated vapour concentration greater than or equal to 500 LC ₅₀	3488	+++++
TOXIC BY INHALATION LIQUID, FLAMMABLE, N.O.S. with an LC ₅₀ lower than or equal to 1000 ml/m ³ and saturated vapour concentration greater than or equal to 10 LC ₅₀	3384	+++++
TOXIC BY INHALATION LIQUID, FLAMMABLE, N.O.S. with an LC ₅₀ lower than or equal to 200 ml/m ³ and saturated vapour concentration greater than or equal to 500 LC ₅₀	3383	+++++
TOXIC BY INHALATION LIQUID, N.O.S. with an LC ₅₀ lower than or equal to 1000 ml/m ³ and saturated vapour concentration greater than or equal to LC ₅₀	3382	+++++
TOXIC BY INHALATION LIQUID, N.O.S. with an LC ₅₀ lower than or equal to 200 ml/m ³ and saturated vapour concentration greater than or equal to 500 LC ₅₀	3381	+++++
TOXIC BY INHALATION LIQUID, OXIDIZING, N.O.S. with an LC ₅₀ lower than or equal to 1000 ml/m ³ and saturated vapour concentration greater than or equal to 10 LC ₅₀	3388	+++++
TOXIC BY INHALATION LIQUID, OXIDIZING, N.O.S. with an LC ₅₀ lower than or equal to 200 ml/m ³ and saturated vapour concentration greater than or equal to 500 LC ₅₀	3387	+++++
TOXIC BY INHALATION LIQUID, WATER-REACTIVE, FLAMMABLE, N.O.S. with an LC ₅₀ lower than or equal to 1000ml/m ³ and saturated vapour concentration greater than or equal to 10 LC ₅₀	3491	+++++
TOXIC BY INHALATION LIQUID, WATER-REACTIVE, FLAMMABLE, N.O.S. with an LC ₅₀ lower than or equal to 200ml/m ³ and saturated vapour concentration greater than or equal to 500 LC ₅₀	3490	+++++
TOXIC BY INHALATION LIQUID, WATER-REACTIVE, N.O.S. with an LC ₅₀ lower than or equal to 1000 ml/m ³ and saturated vapour concentration greater than or equal to 10 LC ₅₀	3386	+++++

TOXIC BY INHALATION LIQUID, WATER-REACTIVE, N.O.S. with an LC ₅₀ lower than or equal to 200 ml/m ³ and saturated vapour concentration greater than or equal to 500 LC ₅₀	3385	+++++
TOXIC LIQUID, CORROSIVE, INORGANIC, N.O.S.	3289	28++++
TOXIC LIQUID, CORROSIVE, ORGANIC, N.O.S.	2927	29++++
TOXIC LIQUID, FLAMMABLE, ORGANIC, N.O.S.	2929	29++++
TOXIC LIQUID, INORGANIC, N.O.S.	3287	28++++
TOXIC LIQUID, ORGANIC, N.O.S.	2810	29++++
TOXIC LIQUID, OXIDIZING, N.O.S.	3122	+++++
TOXIC LIQUID, WATER-REACTIVE, N.O.S.	3123	+++++
TOXIC SOLID, CORROSIVE, INORGANIC, N.O.S.	3290	28++++
TOXIC SOLID, CORROSIVE, ORGANIC, N.O.S.	2928	29++++
TOXIC SOLID, FLAMMABLE, ORGANIC, N.O.S.	2930	29++++
TOXIC SOLID, INORGANIC, N.O.S.	3288	28++++
TOXIC SOLID, ORGANIC, N.O.S.	2811	29++++
TOXIC SOLID, OXIDIZING, N.O.S.	3086	+++++
TOXIC SOLID, SELF-HEATING, N.O.S.	3124	+++++
TOXIC SOLID, WATER-REACTIVE, N.O.S.	3125	+++++
TOXINS, EXTRACTED FROM LIVING SOURCES, LIQUID, N.O.S.	3172	300290
TOXINS, EXTRACTED FROM LIVING SOURCES, SOLID, N.O.S.	3462	300290
TRACERS FOR AMMUNITION	0212	360490
TRACERS FOR AMMUNITION	0306	360490
trans-2-BUTYLENE	1012	290123
Tremolite: see	2590	252400
TRIALLYL BORATE	2609	292090
TRIALLYLAMINE	2610	292119
TRIAZINE PESTICIDE, LIQUID, FLAMMABLE, TOXIC, flash-point less than 23 °C	2764	3808++
TRIAZINE PESTICIDE, LIQUID, TOXIC	2998	3808++
TRIAZINE PESTICIDE, LIQUID, TOXIC, FLAMMABLE, flash-point not less than 23 °C	2997	3808++
TRIAZINE PESTICIDE, SOLID, TOXIC	2763	3808++
TRIBUTYLAMINE	2542	292119
TRIBUTYLPHOSPHANE	3254	293100
TRICHLOROACETIC ACID	1839	291540
TRICHLOROACETIC ACID SOLUTION	2564	291540
TRICHLOROACETYL CHLORIDE	2442	291590
TRICHLOROBENZENES, LIQUID	2321	290369
TRICHLOROBUTENE	2322	290329
1,1,1-TRICHLOROETHANE	2831	290319
TRICHLOROETHYLENE	1710	290322
TRICHLOROISOCYANURIC ACID, DRY	2468	293369
TRICHLOROSILANE	1295	281290
TRICRESYL PHOSPHATE with more than 3% ortho isomer	2574	291990
TRIETHYL PHOSPHITE	2323	292090
TRIETHYLAMINE	1296	292119
TRIETHYLENETETRAMINE	2259	292129
TRIFLUOROACETIC ACID	2699	291590
TRIFLUOROACETYL CHLORIDE	3057	291590
TRIFLUOROCHLOROETHYLENE, STABILIZED	1082	290345
1,1,1-TRIFLUOROETHANE	2035	290339
TRIFLUOROMETHANE	1984	290330
TRIFLUOROMETHANE, REFRIGERATED LIQUID	3136	290330
2-TRIFLUOROMETHYLANILINE	2942	292143
3-TRIFLUOROMETHYLANILINE	2948	292143
TRIIISOBUTYLENE	2324	290129
TRIIISOPROPYL BORATE	2616	292090
TRIMETHYL BORATE	2416	292090
TRIMETHYL PHOSPHITE	2329	292090
TRIMETHYLACETYL CHLORIDE	2438	291590

ΕΦΗΜΕΡΙΣ ΤΗΣ ΚΥΒΕΡΝΗΣΕΩΣ (ΤΕΥΧΟΣ ΔΕΥΤΕΡΟ)

37941

TRIMETHYLAMINE, ANHYDROUS	1083	292111
TRIMETHYLAMINE, AQUEOUS SOLUTION, not more than 50% trimethylamine, by mass	1297	292111
1,3,5-TRIMETHYLBENZENE	2325	290290
TRIMETHYLCHLOROSILANE	1298	293100
TRIMETHYLCYCLO-HEXYLAMINE	2326	292130
TRIMETHYLHEXAMETHYLENE DIISOCYANATE	2328	292910
TRIMETHYLHEXAMETHYLENEDIAMINES	2327	292129
TRINITRO-m-CRESOL	0216	290890
TRINITROANILINE	0153	292142
TRINITROANISOLE	0213	290930
TRINITROBENZENE, dry or wetted with less than 30% water, by mass	0214	290420
TRINITROBENZENE, WETTED with not less than 10% water, by mass	3367	290420
TRINITROBENZENE, WETTED with not less than 30% water, by mass	1354	290420
TRINITROBENZENESULPHONIC ACID	0386	290490
TRINITROBENZOIC ACID, dry or wetted with less than 30% water, by mass	0215	291639
TRINITROBENZOIC ACID, WETTED with not less than 10% water, by mass	3368	291639
TRINITROBENZOIC ACID, WETTED with not less than 30% water, by mass	1355	291639
TRINITROCHLOROENZENE	0155	290490
TRINITROCHLOROENZENE WETTED with not less than 10% water, by mass	3365	290490
TRINITROFLUORENONE	0387	291470
TRINITRONAPHTHALENE	0217	290420
TRINITROPHENETOLE	0218	290890
TRINITROPHENOL, dry or wetted with less than 30% water, by mass	0154	290890
TRINITROPHENOL, WETTED with not less than 30% water, by mass	1344	290890
TRINITROPHENOL WETTED with not less than 10% water, by mass	3364	290890
TRINITROPHENYLMETHYLNITRAMINE	0208	292990
TRINITRORESORCINOL, dry or wetted with less than 20% water, or mixture of alcohol and water, by mass	0219	290890
TRINITRORESORCINOL, WETTED with not less than 20% water, or mixture of alcohol and water, by mass	0394	290890
TRINITROTOLUENE, dry or wetted with less than 30% water, by mass	0209	290420
TRINITROTOLUENE, WETTED with not less than 10% water, by mass	3366	290420
TRINITROTOLUENE, WETTED with not less than 30% water, by mass	1356	290420
TRINITROTOLUENE AND HEXANITROSTILBENE MIXTURE	0388	290420
TRINITROTOLUENE AND TRINITROBENZENE MIXTURE	0388	290420
TRINITROTOLUENE MIXTURE CONTAINING TRINITROBENZENE AND HEXANITROSTILBENE	0389	290420
TRIPROPYLAMINE	2260	292119
TRIPROPYLENE	2057	290129
TRIS-OI-AZIRIDINYL) PHOSPHINE OXIDE SOLUTION	2501	293399
TRITONAL	0390	360200
TUNGSTEN HEXAFLUORIDE	2196	282619
TURPENTINE	1299	380510
TURPENTINE SUBSTITUTE	1300	272100
UNDECANE	2330	290110
UREA HYDROGEN PEROXIDE	1511	292419
UREA NITRATE, dry or wetted with less than 20% water, by mass	0220	360200
UREA NITRATE, WETTED with not less than 10% water, by mass	3370	292419
UREA NITRATE, WETTED with not less than 20% water, by mass	1357	292419
VALERALDEHYDE	2058	291219
VALERYL CHLORIDE	2502	291590
VANADIUM COMPOUND, N.O.S.	3285	+++++
VANADIUM OXYTRICHLORIDE	2443	282749
VANADIUM PENTOXIDE, non-fused form	2862	282530
VANADIUM TETRACHLORIDE	2444	282739
VANADIUM TRICHLORIDE	2475	282739
VANADYLSULPHATE	2931	283329
Varnish: see	1263	3208++

Varnish: see	3066		3208++
Varnish: see	3469		3208++
Varnish: see	3470		3208++
Vehicle under coating: see	1139		321000
VINYL ACETATE, STABILIZED	1301		291532
VINYL BROMIDE, STABILIZED	1085		290330
VINYL BUTYRATE, STABILIZED	2838		291560
VINYL CHLORIDE, STABILIZED	1086		290321
VINYL CHLOROACETATE	2589		291540
VINYL ETHYL ETHER, STABILIZED	1302		290919
VINYL FLUORIDE, STABILIZED	1860		290330
VINYL ISOBUTYL ETHER, STABILIZED	1304		290919
VINYL METHYL ETHER, STABILIZED	1087		290919
Vinylbenzene: see	2055		290250
VINYLDENE CHLORIDE, STABILIZED	1303		290329
VINYLPYRIDINES, STABILIZED	3073		293339
VINYLTOLUENES, STABILIZED	2618		290290
VINYLTRICHLOROSILANE	1305		293100
WARHEADS, ROCKET with burster or expelling charge	0370		930690
WARHEADS, ROCKET with burster or expelling charge	0371		930690
WARHEADS, ROCKET with bursting charge	0286		930690
WARHEADS, ROCKET with bursting charge	0287		930690
WARHEADS, ROCKET with bursting charge	0369		930690
WARHEADS, TORPEDO with bursting charge	0221		930690
Wastes containing flammable liquid, n.o.s. having a flash-point up to 60 °C: see	3175		+++++
WATER-REACTIVE LIQUID, CORROSIVE, N.O.S.	3129		+++++
WATER-REACTIVE LIQUID, N.O.S.	3148		+++++
WATER-REACTIVE LIQUID, TOXIC, N.O.S.	3130		+++++
WATER-REACTIVE SOLID, CORROSIVE, N.O.S.	3131		+++++
WATER-REACTIVE SOLID, FLAMMABLE, N.O.S.	3132		+++++
WATER-REACTIVE SOLID, N.O.S.	2813		+++++
WATER-REACTIVE SOLID, OXIDIZING, N.O.S.	3133	Απαγορεύεται	
WATER-REACTIVE SOLID, SELF-HEATING, N.O.S.	3135		+++++
WATER-REACTIVE SOLID, TOXIC, N.O.S.	3134		+++++
WHITE ASBESTOS	2590		252400
White spirit: see	1300		272100
WOOD PRESERVATIVES, LIQUID	1306		380700
Wool waste, wet	1387	Εξαιρείται	5++++
XANTHATES	3342		293090
XENON	2036		280429
XENON, REFRIGERATED LIQUID	2591		280429
XYLENES	1307		29024+ 270730
XYLENOLS, LIQUID	3430		290719
XYLENOLS, SOLID	2261		290719
XYLIDINES, LIQUID	1711		292149
XYLIDINES, SOLID	3452		292149
XYLYL BROMIDE, LIQUID	1701		290369
XYLYL BROMIDE, SOLID	3417		290369
ZINC AMMONIUM NITRITE	1512		283410
ZINC ARSENATE	1712		284290
ZINC ARSENATE AND ZINC ARSENITE MIXTURE	1712		284290
ZINC ARSENITE	1712		284290
ZINC ASHES	1435		262011
ZINC BROMATE	2469		282990
ZINC CHLORATE	1513		282919
ZINC CHLORIDE, ANHYDROUS	2331		282736
ZINC CHLORIDE SOLUTION	1840		282736

ZINC CYANIDE	1713	283719
ZINC DITHIONITE	1931	283190
ZINC DUST	1436	790310
ZINC FLUOROSILICATE	2855	282690
ZINC HYDROSULPHITE	1931	283190
ZINC NITRATE	1514	283429
ZINC PERMANGANATE	1515	284169
ZINC PEROXIDE	1516	281700
ZINC PHOSPHIDE	1714	284800
ZINC POWDER	1436	790310
ZINC RESINATE	2714	380620
ZIRCONIUM, DRY, coiled wire, finished metal sheets, strip (thinner than 254 microns but not thinner than 18 microns)	2858	810990
ZIRCONIUM, DRY, finished sheets, strip or coiled wire	2009	810990
ZIRCONIUM HYDRIDE	1437	285000
ZIRCONIUM NITRATE	2728	283429
ZIRCONIUM PICRAMATE, dry or wetted with less than 20% water, by mass	0236	292229
ZIRCONIUM PICRAMATE, WETTED with not less than 20% water, by mass	1517	292229
ZIRCONIUM POWDER, DRY	2008	810920
ZIRCONIUM POWDER, WETTED with not less than 25% water	1358	810920
ZIRCONIUM SCRAP	1932	810930
ZIRCONIUM SUSPENDED IN A FLAMMABLE LIQUID	1308	810920
ZIRCONIUM TETRACHLORIDE	2503	282739

Κεφάλαιο 3.3

Ειδικές διατάξεις ισχύουσες για ορισμένα είδη ή ουσίες

- 3.3.1** Όταν η Στήλη (6) του Πίνακα Α στο Κεφάλαιο 3.2 υποδεικνύει ότι μία ειδική διάταξη σχετίζεται με μία ουσία ή ένα είδος, η σημασία και οι απαιτήσεις αυτής της ειδικής διάταξης είναι όπως διατυπώνονται παρακάτω.
- 16** Δείγματα νέων ή ήδη υφιστάμενων εκρηκτικών ουσιών ή ειδών μπορούν να μεταφερθούν σύμφωνα με τις οδηγίες των αρμόδιων αρχών (βλέπε 2.2.1.1.3) για λόγους όπως: δοκιμές, ταξινόμηση, έρευνα και ανάπτυξη, έλεγχο ποιότητας ή ως εμπορικό δείγμα. Εκρηκτικά δείγματα τα οποία δεν είναι νωπά ή απευαισθητοποιημένα θα περιορίζονται σε 10 kg σε μικρά κόλα όπως προσδιορίζεται από τις αρμόδιες αρχές. Εκρηκτικά δείγματα τα οποία είναι νωπά ή απευαισθητοποιημένα θα περιορίζονται σε 25 kg.
- 23** Αν και η ουσία αυτή παρουσιάζει κίνδυνο ανάφλεξης, επιδεικνύει τον κίνδυνο αυτό μόνο υπό ακραίες συνθήκες πυρκαγιάς σε περιορισμένους χώρους.
- 32** Η ουσία αυτή δεν υπόκειται στις απαιτήσεις του RID όταν βρίσκεται σε οποιαδήποτε άλλη μορφή.
- 37** Η ουσία αυτή δεν υπόκειται στις απαιτήσεις του RID όταν είναι επικαλυμμένη.
- 38** Η ουσία αυτή δεν υπόκειται στις απαιτήσεις του RID όταν περιέχει όχι περισσότερο από 0.1% καρβίδιο του ασβεστίου.
- 39** Η ουσία αυτή δεν υπόκειται στις απαιτήσεις του RID όταν περιέχει λιγότερο από 30% ή όχι λιγότερο από 90% πυρίτιο.
- 43** Οι ουσίες αυτές, όταν δίνονται για μεταφορά ως παρασιτοκτόνα, θα μεταφέρονται υπό την καταχώρηση του σχετικού παρασιτοκτόνου και σύμφωνα με τις διατάξεις του σχετικού παρασιτοκτόνου (βλέπε 2.2.61.1.10 έως 2.2.61.1.11.2).
- 45** Σουλφίδια και οξειδία του αντιμονίου τα οποία περιέχουν όχι περισσότερο από 0.5% αρσενικού υπολογισμένο στο συνολικό βάρος δεν υπόκειται στις απαιτήσεις του RID.
- 47** Σιδηροκυανιούχα και σιδηρικούανιούχα άλατα δεν υπόκεινται στις απαιτήσεις του RID
- 48** Η μεταφορά αυτής της ουσίας, όταν περιέχει περισσότερο από 20% υδροκυάνιο, απαγορεύεται.
- 59** Οι ουσίες αυτές δεν υπόκεινται στις απαιτήσεις του RID όταν περιέχουν όχι περισσότερο από 50% μαγνήσιο.
- 60** Εάν η συγκέντρωση είναι μεγαλύτερη από 72%, η μεταφορά αυτής της ουσίας απαγορεύεται.
- 61** Η τεχνική ονομασία που θα συνοδεύει την κατάλληλη ονομασία της αποστολής θα είναι η κοινή ονομασία κατά ISO (βλέπε επίσης ISO 1750:1981 "*Παρασιτοκτόνα και άλλα αγροχημικά - κοινές ονομασίες*", ("*Pesticides and other agrochemicals - common names*") όπως αυτές

- τροποποιήθηκαν), άλλες ονομασίες όπως αυτές καταγράφονται στις λίστες του Παγκόσμιου Οργανισμού Υγείας (WHO) "Προτεινόμενη Ταξινόμηση Φυτοφαρμάκων ανάλογα με τον Κίνδυνο και Οδηγίες Ταξινόμησης" ("Recommended Classification of Pesticides by Hazard and Guidelines to Classification") ή την ονομασία της ενεργής ουσίας (βλέπε επίσης 3.1.2.8.1.1 και 3.1.2.8.1.1).
- 62** Η ουσία αυτή δεν υπόκειται στις απαιτήσεις του RID όταν περιέχει όχι περισσότερο από 4% υδροξείδιο του νατρίου.
- 65** Υδατικά διαλύματα υπεροξειδίου του υδρογόνου με λιγότερο από 8% υπεροξείδιο του υδρογόνου δεν υπόκεινται στις απαιτήσεις του RID.
- 103** Η μεταφορά νιτρώδους αμμωνίου και μειγμάτων από ανόργανα νιτρώδη άλατα με αμμωνιακό άλας είναι απαγορευμένη.
- 105** Η νιτροκυταρίνη που ικανοποιεί τις περιγραφές των Αριθμ. UN 2556 ή Αριθμ. UN 2557 μπορεί να ταξινομηθεί στην Κλάση 4.1.
- 113** Η μεταφορά χημικά ασταθών μειγμάτων είναι απαγορευμένη.
- 119** Τα ψυκτικά μηχανήματα περιλαμβάνουν μηχανές ή άλλες συσκευές οι οποίες έχουν σχεδιαστεί για το συγκεκριμένο σκοπό του να κρατάνε τροφές ή άλλα είδη σε χαμηλές θερμοκρασίες μέσα σε ένα εσωτερικό τμήμα και μονάδες με κλιματισμό. Τα ψυκτικά μηχανήματα και τα τμήματα των ψυκτικών μηχανημάτων δεν υπόκεινται στις διατάξεις του RID εάν περιέχουν λιγότερο από 12 kg αερίου Κλάσης 2, ομάδας A ή O σύμφωνα με την 2.2.2.1.3, ή εάν περιέχει λιγότερο από 12 λίτρα διάλυμα αμμωνίας (UN 2672).
- 122** Οι δευτερογενείς κίνδυνοι, έλεγχοι και θερμοκρασίες έκτακτης ανάγκης εάν υπάρχουν, καθώς και ο UN αριθμός (γενική καταχώρηση) για κάθε μία από τις επί του παρόντος καταχωρημένες συνθέσεις οργανικών υπεροξειδίων δίνονται στην 2.2.52.4.
- 123** (Δεσμευμένο)
- 127** Άλλα αδρανή υλικά ή μείγματα αδρανών υλικών μπορούν να χρησιμοποιηθούν, υπό την προϋπόθεση ότι το αδρανές αυτό υλικό έχει πανομοιότυπες αδρανοποιητικές ιδιότητες.
- 131** Οι αδρανοποιημένες ουσίες θα είναι σημαντικά λιγότερο ευαίσθητες από το ξηρό PETN.
- 135** Το διένυδρο άλας του διχλωροϊσοκυανουρικού οξέος δεν υπόκειται στις απαιτήσεις του RID.
- 138** Το κυανίδιο του p-βρωμοβενζυλίου δεν υπόκειται στις απαιτήσεις του RID.
- 141** Προϊόντα τα οποία έχουν υποστεί αρκετή θερμική επεξεργασία έτσι ώστε να μην παρουσιάζουν κανένα κίνδυνο κατά τη μεταφορά δεν υπόκεινται στις απαιτήσεις του RID.
- 142** Χοντράλευρο σπόρων σόγιας εκχυλισμένο με διαλύτη που περιέχει όχι περισσότερο από 1.5% έλαιο και 11% υγρασία, το οποίο είναι ουσιαστικά απαλλαγμένο από εύφλεκτο διαλύτη, δεν υπόκειται στις απαιτήσεις του RID.

- 144 Ένα υδατικό διάλυμα περιέχον όχι περισσότερο από 24% αλκοόλη κατ' όγκο δεν υπόκειται στις απαιτήσεις του RID.
- 145 Αλκοολούχα ποτά της ομάδας συσκευασίας III, όταν μεταφέρονται σε δοχεία των 250 λίτρων ή μικρότερα, δεν υπόκεινται στις απαιτήσεις του RID.
- 152 Η ταξινόμηση αυτής της ουσίας θα διαφέρει ανάλογα με το μέγεθος σωματιδίου και τη συσκευασία, αλλά οι διαχωριστικές γραμμές δεν έχουν πειραματικά καθοριστεί. Κατάλληλη ταξινόμηση θα γίνει σύμφωνα με την 2.2.1.
- 153 Αυτή η καταχώρηση εφαρμόζεται μόνο αν επιδεικνύεται, επί τη βάση δοκιμών, ότι οι ουσίες όταν έρθουν σε επαφή με νερό δεν είναι εύφλεκτες ούτε έχουν τάση αυτανάφλεξης και ότι το μείγμα αερίων που αναπτύσσεται δεν είναι εύφλεκτο.
- 162 (Διαγραφή)
- 163 Μία ουσία αναφερόμενη ονομαστικά στον Πίνακα Α του Κεφαλαίου 3.2 δεν θα μεταφέρεται σύμφωνα με αυτή την καταχώρηση. Οι ουσίες που μεταφέρονται σύμφωνα με αυτήν την καταχώρηση μπορούν να περιέχουν 20% ή λιγότερο νιτροκυτταρίνη με την προϋπόθεση ότι η νιτροκυτταρίνη περιέχει όχι περισσότερο από 12.6% άζωτο (κατά βάρος επί ξηρού).
- 168 Αμιάντος ο οποίος είναι εμβαπτισμένος ή σταθερός σε φυσικό ή τεχνητό συνδετικό υλικό (όπως τσιμέντο, πλαστικά, άσφαλτος, ρητίνες ή μετάλλευμα) με τέτοιο τρόπο ώστε να μην μπορεί να γίνει διαφυγή αναπνεύσιμων ινών αμιάντου σε επικίνδυνες ποσότητες κατά τη μεταφορά, δεν υπόκειται στις απαιτήσεις του RID. Βιομηχανικά είδη που περιέχουν αμιάντο και δεν ικανοποιούν αυτές τις προδιαγραφές δεν υπόκεινται στις απαιτήσεις του RID όταν συσκευάζονται με τέτοιο τρόπο ώστε να μην γίνει διαφυγή αναπνεύσιμων ινών αμιάντου σε επικίνδυνες ποσότητες κατά τη μεταφορά.
- 169 Φθαλικό ανυδρίδιο σε στερεά κατάσταση και τετραϋδροφθαλικά ανυδρίδια, με όχι περισσότερο από 0.05% μαλαϊκό ανυδρίδιο, δεν υπόκεινται στις απαιτήσεις του RID. Το φθαλικό ανυδρίδιο τηγμένο σε θερμοκρασία μεγαλύτερη του σημείου ανάφλεξής του, με όχι περισσότερο από 0.05% μαλαϊκό ανυδρίδιο, θα ταξινομηθεί υπό τον Αριθμ. UN 3256.
- 172 Για ραδιενεργά υλικά με δευτερογενή κίνδυνο :
- (a) Τα κόλα θα σημαίνονται με ετικέτα η οποία θα αναφέρεται σε κάθε δευτερογενή κίνδυνο που παρουσιάζει το υλικό, αντίστοιχες επισημάνσεις θα επικολλώνται στη φορτάμαξα ή σε μεγάλα εμπορευματοκιβώτια σύμφωνα με τις σχετικές διατάξεις της 5.3.1.
- (b) Τα ραδιενεργά υλικά πρέπει να καταμεριστούν σε ομάδες συσκευασίας I, II ή III, όπως και εάν είναι αναγκαία, με εφαρμογή των κριτηρίων της ομάδας όπως αυτά προβλέπονται στο Μέρος 2 αντίστοιχα με τη φύση των επικρατέστερων δευτερογενών κινδύνων.

Η περιγραφή που απαιτείται στην 5.4.1.2.5.1 (b) θα περιλαμβάνει περιγραφή αυτών των δευτερογενών κινδύνων (π.χ. "Δευτερογενής κίνδυνος: 3, 6.1"), την ονομασία των συστατικών τα όποια συμβάλλουν επικρατέστερα σε αυτούς τους δευτερογενείς κινδύνους, και όπου έχει εφαρμογή, την ομάδα συσκευασίας. Σχετικά με τη συσκευασία, βλέπε επίσης παράγραφο 4.1.9.1.5.

- 177** Το θειικό βάριο δεν υπόκειται στις απαιτήσεις του RID.
- 178** Αυτός ο ορισμός θα χρησιμοποιείται μόνο όταν δεν υπάρχει άλλος κατάλληλος ορισμός στον Πίνακα Α του Κεφαλαίου 3.2, και μόνο με την έγκριση των αρμόδιων αρχών της χώρας προέλευσης (βλέπε 2.2.1.1.3).
- 181** Κόλα που περιέχουν αυτού του τύπου την ουσία θα φέρουν ετικέτα σύμφωνα με το υπόδειγμα Αριθμ. 1 (βλέπε 5.2.2.2) εκτός και αν οι αρμόδιες αρχές της χώρας προέλευσης έχουν επιτρέψει να μην υπάρχει αυτή η ετικέτα στη συγκεκριμένη συσκευασία, διότι οι δοκιμές έδειξαν ότι η ουσία στη συσκευασία αυτή δεν έχει εκρηκτική συμπεριφορά (βλέπε 5.2.2.1.9).
- 182** Η ομάδα των αλκαλιμετάλλων περιλαμβάνει λίθιο, νάτριο, κάλιο, ρουβίδιο και καίσιο.
- 183** Η ομάδα των μετάλλων αλκαλικών γαιών περιλαμβάνει μαγνήσιο, ασβέστιο, στρόντιο και βάριο.
- 186** Στον καθορισμό του περιεχομένου σε νιτρικό αμμώνιο, όλα τα νιτρικά ιόντα, στα οποία το μοριακό ισοδύναμο των αμμωνιακών ιόντων εμφανίζεται στο μείγμα, θα υπολογίζονται σαν νιτρικό αμμώνιο.
- 188** Ηλεκτρικά στοιχεία και στοιχεία που δίνονται για μεταφορά δεν υπόκεινται σε άλλες διατάξεις του RID, αν είναι σύμφωνα με τις παρακάτω προδιαγραφές:
- (a) Για ηλεκτρικό στοιχείο μετάλλου λιθίου ή κράματος λιθίου, η περιεκτικότητα σε λίθιο δεν είναι μεγαλύτερη από 1 g, και για ηλεκτρικό στοιχείο με ιόντα λιθίου, η ισχύς Βαττώρας δεν είναι μεγαλύτερο από 20 Wh.
 - (b) Για συσσωρευτή μετάλλου λιθίου ή κράματος λιθίου, το άθροισμα της περιεκτικότητας του λιθίου δεν είναι μεγαλύτερο από 2 g, και για συσσωρευτή με ιόντα λιθίου, η ισχύς Βαττώρας δεν είναι μεγαλύτερη από 100 Wh. Οι μπαταρίες ιόντων λιθίου σύμφωνα με αυτή τη διάταξη θα σημανθούν με την ισχύ της Βαττώρας εξωτερικά του περιβλήματός τους, εκτός από εκείνα/νες που κατασκευάστηκαν πριν από την 1ην Ιανουαρίου του 2009.
 - (c) Κάθε στοιχείο ή μπαταρία καλύπτει τις διατάξεις της παραγράφου 2.2.9.1.7. (a) και (e).
 - (d) Τα στοιχεία και οι μπαταρίες, εκτός εάν εγκαθίστανται σε εξοπλισμό, θα είναι συσκευασμένα σε εσωτερικές συσκευασίες που εσωκλείουν πλήρως το στοιχείο ή τη μπαταρία. Τα στοιχεία και οι μπαταρίες θα προστατεύονται ώστε να παρεμποδίζονται βραχυκυκλώματα. Αυτό περιλαμβάνει προστασία έναντι επαφής με αγώγιμα υλικά εντός της ίδιας συσκευασίας που θα μπορούσε να οδηγήσει σε βραχυκύκλωμα. Οι εσωτερικές συσκευασίες θα πακετάρονται σε ανθεκτικές εξωτερικές συσκευασίες οι οποίες ικανοποιούν τις διατάξεις των 4.1.1.1, 4.1.1.2 και 4.1.1.5.
 - (e) Τα στοιχεία και οι μπαταρίες, όταν εγκαθίστανται σε εξοπλισμό, θα προστατεύονται από ζημιές και βραχυκύκλωμα και ο εξοπλισμός θα είναι εφοδιασμένος με ένα αποτελεσματικό μέσο αποκλεισμού τυχάιας ενεργοποίησης. Όταν οι μπαταρίες εγκαθίστανται σε εξοπλισμό, ο εξοπλισμός θα είναι συσκευασμένος σε ανθεκτική εξωτερική συσκευασία κατασκευασμένη από κατάλληλο υλικό ικανής αντοχής και σχεδιασμού σε σχέση με την ικανότητα συσκευασίας και την σκοπούμενη χρήση, εκτός

εάν η μπαταρία φέρει ισοδύναμη προστασία από τον εξοπλισμό στον οποίο περιέχεται. Η απαίτηση αυτή δεν εφαρμόζεται για τις συσκευές οι οποίες είναι σκοπίμως ενεργές κατά την μεταφορά (πομποί αναγνώρισεως ραδιοσυχνότητας (RFID), ωρολόγια, αισθητήρες, κλπ) και οι οποίες δεν είναι ικανές να δημιουργήσουν μία επικίνδυνη ανάπτυξη θερμότητας.

- (f) Εκτός από κόλα που περιέχουν κομβιόσχημες μπαταρίες εγκατεστημένες σε εξοπλισμό (συμπεριλαμβανομένων των πλακετών κυκλώματος), ή δεν περιέχουν άνω των τεσσάρων στοιχείων εγκατεστημένων σε εξοπλισμό ή όχι άνω των δύο μπαταριών εγκατεστημένων σε εξοπλισμό, το κάθε κόλο θα φέρει την εξής σήμανση:
- (a) μία σήμανση ότι το κόλο περιέχει στοιχεία ή μπαταρίες "ΛΙΘΙΟΥ ΜΕΤΑΛΛΟΥ" ή "ΙΟΝΤΩΝ ΛΙΘΙΟΥ", όπως απαιτείται.
 - (b) μία σήμανση ότι το κόλο θα τύχει προσεκτικής μεταχείρισης και ότι υφίσταται κίνδυνος ανάφλεξης αν το κόλο καταστραφεί.
 - (c) μία σήμανση ότι θα ακολουθηθούν ειδικές διαδικασίες στην περίπτωση που το κόλο καταστραφεί, για να περιληφθεί επιθεώρηση και επανασυσκευασία, αν απαιτηθεί, και
 - (d) ένα νούμερο τηλεφώνου για πρόσθετες πληροφορίες
- (g) Κάθε φορτίο ενός ή περισσότερων κόλων που φέρει σημάσεις σύμφωνα με την παράγραφο (f) θα συνοδεύεται με ένα έγγραφο που θα περιλαμβάνει τα ακόλουθα:
- (a) σήμανση ότι το κόλο περιέχει στοιχεία ή μπαταρίες "ΛΙΘΙΟΥ ΜΕΤΑΛΛΟΥ" ή "ΙΟΝΤΩΝ ΛΙΘΙΟΥ", όπως απαιτείται.
 - (b) σήμανση ότι το κόλο θα τύχει προσεκτικής μεταχείρισης και ότι υφίσταται κίνδυνος ανάφλεξης αν το κόλο καταστραφεί.
 - (c) σήμανση ότι θα ακολουθηθούν ειδικές διαδικασίες στην περίπτωση που το κόλο καταστραφεί, για να περιληφθεί επιθεώρηση και επανασυσκευασία, αν απαιτηθεί, και
 - (d) ένα νούμερο τηλεφώνου για πρόσθετες πληροφορίες.
- (h) Εκτός από την περίπτωση που οι μπαταρίες είναι εγκατεστημένες σε εξοπλισμό, κάθε κόλο θα είναι ικανό να αντέξει δοκιμή πτώσης από 1,2 m σε οποιαδήποτε κατεύθυνση χωρίς ζημιά στα στοιχεία ή τις μπαταρίες που περιέχονται σε αυτό, χωρίς μετακίνηση των περιεχομένων ώστε να επιτρέψει επαφή μπαταρίας με μπαταρία (ή στοιχείου με στοιχείο) και χωρίς απελευθέρωση των περιεχομένων, και
- (i) Εκτός από την περίπτωση που οι μπαταρίες είναι εγκατεστημένες εντός ή συσκευασμένες μαζί με εξοπλισμό, τα κόλα δεν θα υπερβαίνουν τα 30 kg μικτού βάρους.

Όπως χρησιμοποιήθηκε παραπάνω και αλλού στον RID, "περιεκτικότητα σε λίθιο" σημαίνει το βάρος του λιθίου στην άνοδο σε ηλεκτρικό στοιχείο με μέταλλα λιθίου ή κράμα λιθίου. Υπάρχουν ξεχωριστές καταχωρίσεις για μπαταρίες λιθίου μετάλλου και μπαταρίες ιόντων λιθίου για να διευκολύνουν τη μεταφορά αυτών των μπαταριών με συγκεκριμένους τρόπους μεταφοράς και για να καταστεί δυνατή η εφαρμογή διαφορετικών ενεργειών σε περίπτωση ανάγκης.

- 190** Οι διανεμητές αερολυμάτων θα εφοδιαστούν με προστατευτικό κατά των ακούσιων εκκενώσεων. Αερολύματα με χωρητικότητα που δεν ξεπερνάει τα 50 ml που περιέχουν μόνο μη τοξικά συστατικά δεν υπόκεινται στις απαιτήσεις του RID.
- 191** Τα μικρά δοχεία, με χωρητικότητα η οποία δεν ξεπερνάει τα 50 ml, που περιέχουν μόνο μη τοξικά συστατικά δεν υπόκεινται στις απαιτήσεις του RID.
- 194** Ο αριθμός UN (γενική καταχώρηση) για κάθε μία από τις επί του παρόντος καταχωρημένες αυτενεργές ουσίες δίνεται στην 2.2.41.4.
- 196** Συνθέσεις οι οποίες σε εργαστηριακές δοκιμές ούτε εκρήγνυνται σε κατάσταση σε κούλο ούτε αναφλέγονται, οι οποίες δεν παρουσιάζουν καμμία επίδραση όταν θερμαίνονται υπό περιορισμό και οι οποίες δεν παρουσιάζουν ικανότητα έκρηξης μπορούν να μεταφέρονται υπό την παρούσα καταχώρηση. Η σύνθεση θα πρέπει επίσης να είναι θερμικά σταθερή (π.χ. η SADT είναι 60°C ή υψηλότερη για κόλο 50 kg). Οι συνθέσεις που δεν πληρούν τα κριτήρια αυτά θα μεταφέρονται σύμφωνα με τις διατάξεις της Κλάσης 5.2, (βλέπε 2.2.52.4).
- 198** Διαλύματα νιτροκυταρίνης που περιέχουν όχι περισσότερο από 20% νιτροκυταρίνη μπορούν να μεταφερθούν σαν χρώμα, προϊόντα αρωματοποιίας ή μελάνι εκτύπωσης, σύμφωνα με (βλέπε UN 1210, 1263, 1266, 3066, 3469 και 3470).
- 199** Ενώσεις μολύβδου οι οποίες, όταν αναμιγνύονται σε αναλογία 1:1000 με 0.07M υδροχλωρικό οξύ και αναδεύονται για μία ώρα σε θερμοκρασία 23°C ± 2 °C, παρουσιάζουν διαλυτότητα 5% ή μικρότερη (βλέπε ISO 3711:1990 "*Πιγμένα χρωμικά μολύβδου και χρωμικός μολύβδος - πιγμένα μολυβδαινίου - Προδιαγραφές και μέθοδοι δοκιμών*") θεωρούνται αδιάλυτα και δεν υπόκεινται στις απαιτήσεις του RID εκτός και αν ικανοποιούν τα κριτήρια να συμπεριληφθούν σε άλλη κλάση.
- 201** Αναφλεκτήρες και αναπληρώσεις αναφλεκτήρων θα πρέπει να συμμορφώνονται με τις διατάξεις της χώρας στην οποία πληρώθηκαν. Θα πρέπει να παρέχονται με προστασία έναντι ακούσιας εκκένωσης. Η αναλογία σε υγρό του αερίου δεν θα πρέπει να υπερβαίνει το 85% της χωρητικότητας του δοχείου στους 15°C. Τα δοχεία, συμπεριλαμβανομένων και των κλεισιμάτων, θα πρέπει να είναι ικανά να ανθίστανται σε εσωτερική πίεση διπλάσια της πίεσης υγροποιημένου αερίου πετρελαίου στους 55°C. Οι μηχανισμοί βαλβίδας και η συσκευή ανάφλεξης θα πρέπει ασφαλώς να σφραγίζονται, να δένονται ή διαφορετικά να ασφαρίζονται ή να είναι σχεδιασμένες με τρόπο ώστε να εμποδίζεται η λειτουργία ή η διαρροή του περιεχομένου κατά τη μεταφορά. Οι αναφλεκτήρες δεν θα πρέπει να περιέχουν περισσότερο από 10g υγροποιημένου αερίου πετρελαίου. Οι αναπληρώσεις αναφλεκτήρων δεν θα πρέπει να περιέχουν περισσότερα από 65 g υγροποιημένου αερίου πετρελαίου.

ΣΗΜΕΙΩΣΗ: Για άχρηστους αναφλεκτήρες που συγκεντρώνονται ξεχωριστά βλέπε Κεφάλαιο 3.3., ειδική διάταξη 654.

- 203** Η καταχώρηση αυτή δεν θα χρησιμοποιείται σε πολυχλωριωμένα διφαινύλια, υγρά, Αριθμ. UN 2315 και πολυχλωριωμένα διφαινύλια, στερεά, Αριθμ. UN 3432.
- 204** (Διαγραφή)
- 205** Αυτή η καταχώρηση δεν θα χρησιμοποιείται για την Αριθμ. UN 3155 ΠΕΝΤΑΧΛΩΡΟΦΑΙΝΟΛΗ.
- 207** Τα πολυμερικά σφαιρίδια και οι πλαστικές ενώσεις πολυμερών θα μπορούσαν να γίνουν από πολυστυρένιο, πολύ(μεθακρυλικός μεθυλεστέρας) ή άλλα πολυμερικά υλικά.
- 208** Η εμπορική κλάση των λιπασμάτων νιτρικού ασβεστίου, όταν αποτελούνται κυρίως από διπλό άλας (νιτρικό ασβέστιο και νιτρικό αμμώνιο) που περιέχουν όχι περισσότερο από 10% νιτρικό αμμώνιο και τουλάχιστον 12% νερό αποκρυστάλλωσης, δεν υπόκεινται στις απαιτήσεις του RID.
- 210** Τοξίνες φυτικές, ζωικές ή βακτηρίων οι οποίες περιέχουν μολυσματικές ουσίες, ή τοξίνες που περιέχονται σε μολυσματικές ουσίες, θα ταξινομούνται στην Κλάση 6.2.
- 215** Η καταχώρηση αυτή εφαρμόζεται στην καθαρά τεχνική ουσία ή στις συνθέσεις που παράγονται απ' αυτή με SADT μεγαλύτερο των 75 °C και επομένως δεν εφαρμόζονται στις συνθέσεις που είναι αυτενεργές ουσίες (για αυτενεργές ουσίες, βλέπε 2.2.41.4). Ομογενή μίγματα που περιέχουν όχι περισσότερο από 35% κατά βάρος αζοδικαρβαμίδιο και τουλάχιστον 65% αδρανούς ουσίας δεν υπόκεινται στις απαιτήσεις του RID εκτός και αν πληρούνται κριτήρια άλλων κλάσεων.
- 216** Στερεά μείγματα τα οποία δεν υπόκεινται στις απαιτήσεις του RID και εύφλεκτα υγρά, μπορούν να μεταφερθούν σύμφωνα με αυτήν την καταχώρηση χωρίς να απαιτείται να εφαρμόσουν πρώτα τα κριτήρια ταξινόμησης της Κλάσης 4.1, υπό την προϋπόθεση ότι δεν υπάρχει ελεύθερο ορατό υγρό την ώρα που η ουσία φορτώνεται ή την ώρα που η συσκευασία, η φορτάμαξα ή το εμπορευματοκιβώτιο είναι κλειστό. Σφραγισμένα πακέτα και είδη που περιέχουν λιγότερο από 10 ml της ομάδας συσκευασίας II ή III εύφλεκτα υγρά ροφημένα σε στερεό υλικό δεν υπόκεινται στον RID, υπό την προϋπόθεση ότι δεν υπάρχει ελεύθερο υγρό στο πακέτο ή στο είδος.
- 217** Μείγματα στερεών που δεν υπόκεινται στις απαιτήσεις του RID και τοξικά υγρά μπορούν να μεταφερθούν σύμφωνα με την καταχώρηση αυτή χωρίς πρώτα να εφαρμόσουν τα κριτήρια ταξινόμησης της Κλάσης 6.1 υπό την προϋπόθεση ότι δεν υπάρχει ελεύθερο ορατό υγρό την ώρα που η ουσία φορτώνεται ή την ώρα που η συσκευασία, η φορτάμαξα ή το εμπορευματοκιβώτιο είναι κλειστό. Η καταχώρηση αυτή δεν πρέπει να χρησιμοποιείται για στερεά που περιέχουν υγρά ομάδας συσκευασίας I.
- 218** Μείγματα στερεών τα οποία δεν υπόκεινται στις απαιτήσεις του RID και διαβρωτικά υγρά μπορούν να μεταφερθούν σύμφωνα με αυτήν την καταχώρηση χωρίς πρώτα να εφαρμόσουν τα κριτήρια ταξινόμησης της Κλάσης 8, δεδομένου ότι δεν υπάρχει ελεύθερο ορατό υγρό την ώρα που η ουσία φορτώνεται ή την ώρα που η συσκευασία, η φορτάμαξα ή το εμπορευματοκιβώτιο είναι κλειστό.

- 219** Γενετικά τροποποιημένοι μικρό-οργανισμοί και γενετικά τροποποιημένοι οργανισμοί συσκευασμένοι και επισημασμένοι σύμφωνα με την οδηγία συσκευασίας P904 της 4.1.4.1 δεν υπόκεινται σε οποιαδήποτε άλλη απαίτηση της παρούσας Συμφωνίας.
Αν γενετικά τροποποιημένοι μικρο-οργανισμοί ή γενετικά τροποποιημένοι οργανισμοί πληρούν τα κριτήρια για να περιληφθούν στην Κλάση 6.1 ή 6.2 (βλέπε 2.2.61.1 και 2.2.62.1) τότε θα ισχύουν οι απαιτήσεις της παρούσας Συμφωνίας για τη μεταφορά τοξικών ή μολυσματικών ουσιών.
- 220** Μόνο η τεχνική ονομασία των συστατικών του εύφλεκτου υγρού αυτού του διαλύματος ή μείγματος θα εμφανίζεται σε παρένθεση αμέσως μετά από την κατάλληλη ονομασία αποστολής.
- 221** Ουσίες που περιλαμβάνονται στην καταχώρηση αυτή δεν θα ανήκουν στην ομάδα συσκευασίας I.
- 224** Εκτός και αν υποδεικνύεται κατά τη διάρκεια των δοκιμών ότι η ευπάθεια της ουσίας σε κατάσταση ψύξης δεν είναι μεγαλύτερη απ'αυτήν σε υγρή κατάσταση, η ουσία θα παραμένει σε υγρή μορφή κατά τη διάρκεια κανονικών συνθηκών μεταφοράς. Δεν πρέπει να ψύχεται σε θερμοκρασία πάνω των -15°C .
- 225** Πυροσβεστήρες σύμφωνα με αυτή την καταχώρηση μπορούν να περιλαμβάνουν τοποθετημένες ωθούμενες φύσιγγες (φύσιγγες, συσκευών ισχύος με κωδικό ταξινόμησης 1.4C ή 1.4S), χωρίς να γίνει αλλαγή ταξινόμησης της Κλάσης 2, ομάδας A ή O σύμφωνα με την 2.2.2.1.3 υπό την προϋπόθεση ότι η συνολική ποσότητα εύφλεκτων (προωθητικών) εκρηκτικών δεν υπερβαίνει τα 3.2 g ανά μονάδα πυρόσβεσης.
- 226** Συνθέσεις αυτής της ουσίας που περιέχουν όχι λιγότερο από 30% μη πτητικό, μη εύφλεκτο αδρανοποιητή δεν υπόκεινται στις απαιτήσεις του RID.
- 227** Όταν αδρανοποιείται με νερό και ανόργανα αδρανή υλικά το περιεχόμενο της νιτρικής ουρίας δεν μπορεί να ξεπερνάει τα 75% κατά βάρος και το μείγμα δεν είναι ικανό να εκπυρσοκροτήσει σύμφωνα με τη σειρά 1, τύπου (α), δοκιμές στο Εγχειρίδιο Δοκιμών και Κριτηρίων (*Manual of Tests and Criteria*), Μέρος 1.
- 228** Τα μείγματα που δεν ικανοποιούν τα κριτήρια των εύφλεκτων αερίων (βλέπε 2.2.2.1.5) θα μεταφέρονται σύμφωνα με τον Αριθμ. UN 3163.
- 230** Στοιχεία και μπαταρίες λιθίου μπορούν να μεταφέρονται σύμφωνα με αυτή την εγγραφή εάν καλύπτουν τις διατάξεις της παραγράφου 2.2.9.1.7.
- 235** Αυτή η καταχώρηση εφαρμόζεται στα είδη τα οποία περιέχουν εκρηκτικές ουσίες της Κλάσης 1 και τα οποία μπορεί επίσης να περιέχουν επικίνδυνα εμπορεύματα άλλων κλάσεων. Τα είδη αυτά χρησιμοποιούνται ως συσκευές φουσκώματος αερόσακων οχημάτων για την ασφάλεια της ζωής ή εξαρτήματα αερόσακων ή προεντατήρες ζωνών καθίσματος.

- 236** Τα κит πολυεστερικής ρητίνης αποτελούνται από δύο συστατικά: ένα βασικό υλικό (Κλάσης 3, ομάδα συσκευασίας II ή III) και έναν ενεργοποιητή (οργανικό υπεροξειδίο). Τα οργανικά υπεροξειδία πρέπει να είναι τύπου D, E ή F, χωρίς να απαιτείται έλεγχος της θερμοκρασίας. Η ομάδα συσκευασίας θα είναι II ή III, σύμφωνα με τα κριτήρια της Κλάσης 3, που εφαρμόζονται στο βασικό υλικό. Το όριο ποσότητας το οποίο αναφέρεται στη στήλη (7a) του Πίνακα Α του Κεφαλαίου 3.2 εφαρμόζεται στο βασικό υλικό.
- 237** Τα φίλτρα μεμβράνης, συμπεριλαμβανομένων διαχωριστών χαρτιών, επιστρώσεις ή ενισχυτικά υλικά, κ.α., που περιέχονται στη μεταφορά, δεν πρέπει να διαθέτουν κίνδυνο δημιουργίας έκρηξης όντας ελεγμένα με μία από τις δοκιμές που περιγράφονται στο Εγχειρίδιο Δοκιμών και Κριτηρίων (*Manual of Tests and Criteria*), Μέρος I, Σειρά Δοκιμών 1 (a).

Επιπλέον η αρμόδια αρχή μπορεί να καθορίσει, με βάση τα αποτελέσματα κατάλληλων ελέγχων του ρυθμού καύσης λαμβάνοντας υπόψιν τις πρότυπες δοκιμές του Εγχειριδίου Δοκιμών και Κριτηρίων (*Manual of Tests and Criteria*), Μέρος III, υπο-τμήμα 33.2.1, ότι τα φίλτρα μεμβράνης νιτροκυταρίνης σε μορφή τέτοια ώστε να μπορούν να μεταφερθούν, δεν υπόκεινται στις προδιαγραφές που εφαρμόζονται στα εύφλεκτα στερεά της Κλάσης 4.1.

- 238** (a) Οι συσσωρευτές μπορούν να θεωρούνται ότι είναι χωρίς διαρροή εφόσον έχουν τη δυνατότητα να αντέχουν στις διαφορετικές δοκιμές δόνησεως και πίεσεως που δίνονται παρακάτω, χωρίς τη διαρροή υγρού μπαταρίας.
- Δοκιμές δόνησης:** Ο συσσωρευτής είναι άκαμπτα σφισμένος στην εξέδρα της δονητικής μηχανής και μία απλή αρμονική ταλάντωση η οποία έχει πλάτος 0.8 mm (1.6 mm μέγιστη συνολική διαδρομή) εφαρμόζεται. Η συχνότητα κυμαίνεται με ρυθμό 1 Hz/λεπτό μεταξύ των ορίων 10 Hz και 55 Hz. Όλη η εμβέλεια συχνοτήτων και η επιστροφή πραγματοποιείται σε 95 ± 5 λεπτά για κάθε θέση (κατεύθυνση της δόνησης) του συσσωρευτή. Ο συσσωρευτής ελέγχεται σε τρία κοινά κάθετα σημεία (ώστε να συμπεριληφθεί έλεγχος με ανοίγματα πλήρωσης και εξαεριστήρες, εάν υπάρχουν, σε ανεστραμμένη θέση) για ίσες χρονικές περιόδους.
- Δοκιμές διαφοράς πίεσης:** Μετά από τη δοκιμή δόνησεως, ο συσσωρευτής αποθηκεύεται για έξι ώρες σε $24 \text{ }^\circ\text{C} \pm 4 \text{ }^\circ\text{C}$ ενώ εκτίθεται σε διαφορά πίεσης τουλάχιστον 88 kPa. Ο συσσωρευτής ελέγχεται σε τρία κοινά κάθετα σημεία (ώστε να συμπεριληφθεί έλεγχος με ανοίγματα πλήρωσης και εξαεριστήρες, εάν υπάρχουν, σε ανεστραμμένη θέση) για τουλάχιστον έξι ώρες για κάθε θέση.
- (b) Οι συσσωρευτές χωρίς διαρροή δεν υπόκεινται στις απαιτήσεις του RID αν, σε θερμοκρασία των $55 \text{ }^\circ\text{C}$, ο ηλεκτρολύτης δεν ρέει από μία σχισμένη ή ραγισμένη θήκη και δεν υπάρχει ελεύθερο υγρό που να ρέει κι αν, συσκευασμένος για μεταφορά, οι ακροδέκτες προστατεύονται από βραχυκύκλωμα.

- 239** Οι συσσωρευτές ή τα στοιχεία συσσωρευτών δεν πρέπει να περιέχουν άλλες επικίνδυνες ουσίες εκτός του νατρίου, θείου ή ενώσεων νατρίου (π.χ. πολυσουλφίδια του νατρίου και τετραχλωροαργιλικό νάτριο). Οι συσσωρευτές ή τα στοιχεία συσσωρευτών δεν πρέπει να προσφέρονται για μεταφορά σε θερμοκρασία τέτοια ώστε να υπάρχει υγρό στοιχείο νατρίου στο συσσωρευτή ή στα στοιχεία του συσσωρευτή, εκτός και αν είναι εγκεκριμένο και σύμφωνο με τις προϋποθέσεις που έχουν καθιερωθεί από την αρμόδια αρχή της χώρας προέλευσης. Αν η χώρα προέλευσης δεν είναι Συμβαλλόμενο Κράτος στον RID, η έγκριση και οι συνθήκες μεταφοράς θα πρέπει να αναγνωριστούν από αρμόδια αρχή του πρώτου Κράτους Συμβαλλόμενου στον RID που φθάνει η αποστολή.

Τα στοιχεία συσσωρευτών πρέπει να αποτελούνται από ερμητικά κλειστά μεταλλικά περιβλήματα που να εγκλωβίζουν πλήρως τις επικίνδυνες ουσίες και τα οποία είναι έτσι κατασκευασμένα και ασφαλισμένα ώστε να εμποδίζεται η διαρροή επικίνδυνων ουσιών κάτω από κανονικές συνθήκες μεταφοράς.

Οι συσσωρευτές θα πρέπει να αποτελούνται από στοιχεία συσσωρευτών ασφαλισμένα και πλήρως κλεισμένα από μεταλλικό περίβλημα κατασκευασμένο και σφραγισμένο, ώστε να αποτρέπει τη διαρροή επικίνδυνων ουσιών κάτω από κανονικές συνθήκες μεταφοράς.

- 240** Βλέπε την τελευταία ΣΗΜΕΙΩΣΗ εις την παράγραφο 2.2.9.1.7.
- 241** Η σύνθεση θα πρέπει να προετοιμάζεται έτσι ώστε να παραμένει ομοιογενείς και να μην διαχωρίζεται κατά τη μεταφορά. Συνθέσεις με χαμηλή περιεκτικότητα σε νιτροκυταρίνη και χωρίς να παρουσιάζουν επικίνδυνες ιδιότητες όταν ελεγχθούν για την προδιάθεση να προκαλέσουν εκπυρσοκρότηση, αστραπιαία καύση ή έκρηξη κατά τη θέρμανση υπό καθορισμένο περιορισμό από τις δοκιμές των σειρών δοκιμών 1 (a), 2 (b) και 2 (c) αντιστοίχως στο Εγχειρίδιο Δοκιμών και Κριτηρίων (*Manual of Tests and Criteria*), Μέρος I και χωρίς να είναι εύφλεκτα στερεά όταν ελεγχθούν σύμφωνα με τις δοκιμές Νο. 1 στο Εγχειρίδιο Δοκιμών και Κριτηρίων (*Manual of Tests and Criteria*), Μέρος III, υπο-τμήμα 33.2.1.4 (θρύμματα, εάν είναι αναγκαίο, κονιορτοποιημένα και κοσκινισμένα σε κόκκους μεγέθους μικρότερους από 1.25 mm), δεν υπόκεινται στις απαιτήσεις του RID.
- 242** Το θείο δεν υπόκειται στις απαιτήσεις του RID όταν έχει μορφοποιηθεί σε συγκεκριμένο σχήμα (π.χ. κόκκους, σβώλους, παστίλιες ή νιφάδες).
- 243** Βενζίνη, κηροζίνη, οινόπνευμα κινητήρων για χρήση σε κινητήρες με εναρκτήρες ανάφλεξης (π.χ. αυτοκίνητα, στάσιμες μηχανές και άλλες μηχανές) θα εντάσσονται στην παρούσα καταχώρηση ανεξαρτήτως των διαφοροποιήσεων σε πτητικότητα.
- 244** Αυτή η καταχώρηση περιλαμβάνει π.χ. προσμείξεις αλουμινίου, υπολείμματα επεξεργασίας αλουμινίου, χρησιμοποιημένες καθόδους, απόβλητα ηλεκτρολυτικών κελίων παραγωγής αργιλίου, και σκωρίες αλάτων του αργιλίου.
- 247** Αλκοολούχα ποτά που περιλαμβάνουν περισσότερο από 24% οινόπνευμα αλλά όχι περισσότερο από 70% κατ' όγκο, όταν μεταφέρονται ως μέρος της κατασκευαστικής διαδικασίας, μπορούν να μεταφερθούν σε ξύλινα βαρέλια με χωρητικότητα μεγαλύτερη των 250 λίτρων και όχι μεγαλύτερη των 500 λίτρων ικανοποιώντας τις γενικές απαιτήσεις της 4.1.1, κατάλληλα, υπό τις ακόλουθες συνθήκες :
- (a) Τα ξύλινα βαρέλια πρέπει να ελεγχθούν και να συσφιχτούν πριν από την πλήρωση.
 - (b) Πρέπει να αφήνεται αρκετό κενό (όχι λιγότερο από 3%) ώστε να επιτρέπεται η διόγκωση του υγρού.
 - (c) Τα ξύλινα βαρέλια πρέπει να μεταφέρονται με τέτοιο τρόπο ώστε τα στόμια να βρίσκονται στην πάνω πλευρά.
 - (d) Τα ξύλινα βαρέλια πρέπει να μεταφέρονται σε εμπορευματοκιβώτια ικανοποιώντας τις προϋποθέσεις της CSC. Κάθε βαρέλι πρέπει να ασφαρίζεται σε βάση φτιαγμένη κατά παραγγελία και να στερεώνεται με τα κατάλληλα μέσα, ώστε να αποφευχθεί η μετακίνησή του με κάθε τρόπο κατά τη μεταφορά.

- 249** Το σιδηροδημήτριο, σταθεροποιημένο κατά της διάβρωσης, με ελάχιστο ποσοστό σιδήρου 10% δεν υπόκειται στις απαιτήσεις του RID.
- 250** Αυτή η καταχώρηση μπορεί να χρησιμοποιηθεί μόνο για χημικά δείγματα που έχουν ληφθεί για ανάλυση κατ' εφαρμογή της συνθήκης για την Απαγόρευση της Ανάπτυξης, Παραγωγής, Αποθήκευσης και Χρήσης Χημικών Όπλων και την Καταστροφή τους (Convention on the Prohibition of the Development, Stockpiling and Use of Chemical Weapons and on their Distribution). Η μεταφορά ουσιών υπό αυτήν την καταχώρηση, πρέπει να είναι σύμφωνη με τη σειρά επιτήρησης και των διαδικασιών προστασίας που έχουν καθοριστεί από τον Οργανισμό Απαγόρευσης Χημικών Όπλων (Organisation for the Prohibition of Chemical Weapons).
- Το χημικό δείγμα μπορεί να μεταφερθεί μόνο με τον όρο ότι έχει δοθεί προηγουμένως έγκριση από την αρμόδια αρχή ή τη Γενική Διεύθυνση του Οργανισμού Απαγόρευσης Χημικών Όπλων και με τον όρο ότι το δείγμα είναι σύμφωνο με τις ακόλουθες διατάξεις:
- (α) Πρέπει να συσκευαστεί σύμφωνα με την οδηγία συσκευασίας 623 στις Τεχνικές Οδηγίες ΔΟΠΑ (ICAO) (βλέπε S-3-8 του Παραρτήματος), και
- (β) Κατά τη μεταφορά, πρέπει να είναι προσαρτημένο στο έγγραφο μεταφοράς ένα αντίγραφο του εγγράφου της έγκρισης της μεταφοράς, που να δείχνει τους ποσοτικούς περιορισμούς και τις διατάξεις συσκευασίας.
- 251** Αυτή η καταχώρηση ΚΙΤ ΧΗΜΙΚΟΥ ΕΞΟΠΛΙΣΜΟΥ ή ΚΙΤ ΕΞΟΠΛΙΣΜΟΥ ΠΡΩΤΩΝ ΒΟΗΘΕΙΩΝ προορίζεται να εφαρμοστεί στα κουτιά, τις θήκες κτλ. που περιέχουν μικρές ποσότητες από διάφορα επικίνδυνα εμπορεύματα τα οποία χρησιμοποιούνται για παράδειγμα για ιατρικούς, αναλυτικούς σκοπούς ή για δοκιμές ή για επισκευή. Τέτοιοι κιτ δεν πρέπει να περιέχουν επικίνδυνα εμπορεύματα για τα οποία η ποσότητα "0" υποδεικνύεται στη στήλη (7a) του Πίνακα Α του Κεφαλαίου 3.2.
- Τα συστατικά δεν πρέπει να αντιδρούν επικίνδυνα (βλέπε "επικίνδυνες αντιδράσεις" στην 1.2.1). Η συνολική ποσότητα των επικίνδυνων εμπορευμάτων σε κάθε ένα κιτ δεν πρέπει να υπερβαίνει το 1l ή 1 kg. Η ομάδα συσκευασίας που ορίζεται στο σύνολο του κιτ θα είναι η πιο αυστηρή από τις ομάδες συσκευασίας που ορίζεται για κάθε μία ουσία ξεχωριστά μέσα στο κιτ.
- Κιτ που μεταφέρονται με φορτάμαξες για νοσηλευτικούς ή χειρουργικούς σκοπούς, δεν υπόκεινται στις απαιτήσεις του RID.
- Χημικά κιτ και κιτ πρώτων βοηθειών που περιέχουν επικίνδυνα εμπορεύματα σε εσωτερική συσκευασία η οποία δεν υπερβαίνει τα όρια ποσότητας για περιορισμένες ποσότητες που εφαρμόζονται σε κάθε ουσία όπως καθορίζεται στην Στήλη 7(a) του Πίνακα Α του Κεφαλαίου 3.2. μπορούν να μεταφέρονται σύμφωνα με το Κεφάλαιο 3.4.
- 252** Εφόσον το νιτρικό αμμώνιο παραμένει σε διάλυμα κάτω από οποιοσδήποτε συνθήκες μεταφοράς, υδατικό διάλυμα νιτρικού αμμωνίου, με όχι περισσότερο από 0.2% καύσιμο υλικό, σε συγκέντρωση που να μην υπερβαίνει το 80%, δεν υπόκειται στις απαιτήσεις του RID.
- 266** Αυτή η ουσία, όταν περιέχει λιγότερη αλκοόλη, νερό ή αδρανισμένη από όσο ορίζεται, δεν πρέπει να μεταφέρεται, εκτός ειδικής εγκρίσεως από την αρμόδια αρχή (βλέπε 2.2.1.1).
- 267** Κάθε εκρηκτικό, ανατίναξης, τύπου C που περιέχει χλωρικά άλατα, πρέπει να διαχωρίζεται από τα εκρηκτικά που περιέχουν νιτρικό αμμώνιο ή άλλα άλατα αμμωνίου.

- 270** Υδατικά διαλύματα Κλάσης 5.1 ανόργανες στερεές νιτρικές ουσίες, θεωρούνται ότι δεν πληρούν τα κριτήρια της Κλάσης 5.1 αν η συγκέντρωση των ουσιών στο διάλυμα, στην ελάχιστη θερμοκρασία που μπορεί να υπάρξει κατά τη μεταφορά, δεν είναι μεγαλύτερη από 80% του ορίου κορεσμού.
- 271** Λακτόζη ή γλυκόζη ή παρόμοια υλικά, μπορούν να χρησιμοποιηθούν ως αδρανοποιητές εφόσον η ουσία περιέχει όχι λιγότερο από 90%, κατά βάρος, αδρανοποιητή. Η αρμόδια αρχή μπορεί να εγκρίνει την ταξινόμηση των υλικών στην Κλάση 4.1 με βάση τις Σειρές Δοκιμών 6(c) Μέρους Ι Τμήμα 16 στο Εγχειρίδιο Δοκιμών και Κριτηρίων (*Manual of Tests and Criteria*) σε τρία τουλάχιστον κόλα έτοιμα για μεταφορά. Μείγματα που περιέχουν τουλάχιστον 98%, κατά βάρος, αδρανοποιητή δεν υπόκεινται στις απαιτήσεις του RID. Κόλα που περιέχουν μείγματα με όχι λιγότερο από 90%, κατά βάρος, αδρανοποιητή δεν χρειάζεται να φέρουν ετικέτα σύμφωνη με το υπόδειγμα Αριθμ. 6.1.
- 272** Αυτή η ουσία δεν πρέπει να μεταφέρεται υπό τις διατάξεις της Κλάσης 4.1 εκτός ειδικής εγκρίσεως από την αρμόδια αρχή (βλέπε UN 0143 ή UN No. 0150 όπως ενδείκνυται).
- 273** Μανέβ και παρασκευάσματα μανέβ σταθεροποιημένα κατά της αυτο-θέρμανσης δεν χρειάζεται να ταξινομηθούν στην Κλάση 4.2 όταν μπορεί να αποδειχθεί με τη δοκιμή ότι ένας κυβικός όγκος 1 m³ της ουσίας αυτής δεν αυτο-αναφλέγεται κι ότι η θερμοκρασία στο κέντρο του δείγματος δεν υπερβαίνει τους 200 °C, όταν το δείγμα διατηρείται σε θερμοκρασία όχι λιγότερη των 75 °C ± 2 °C για χρονική περίοδο 24 ωρών.
- 274** Εφαρμόζονται οι διατάξεις της 3.1.2.8.
- 278** Αυτές οι ουσίες δεν πρέπει να ταξινομούνται και να μεταφέρονται εκτός ειδικής έγκρισης από την αρμόδια αρχή με βάση τα αποτελέσματα της Σειράς δοκιμών 2 και της Σειράς 6(c) δοκιμής του Μέρους Ι στο Εγχειρίδιο Δοκιμών και Κριτηρίων (*Manual of Tests and Criteria*) σε κόλα έτοιμα για μεταφορά (βλέπε 2.2.1.1). Η αρμόδια αρχή θα καθορίσει την ομάδα συσκευασίας με βάση τα κριτήρια της 2.2.3 και τον τύπο κόλου που χρησιμοποιείται για τις Σειρές δοκιμών 6(c).
- 279** Αυτή η ουσία έχει καταχωρηθεί σε αυτήν την ταξινόμηση ή ομάδα συσκευασίας με βάση την ανθρώπινη εμπειρία αντί της αυστηρής εφαρμογής των κριτηρίων ταξινόμησης που παρατίθενται στον RID.
- 280** Αυτή η καταχώρηση απευθύνεται στα είδη που χρησιμοποιούνται ως σωστικά μέσα φουσκώματος αερόσακου οχημάτων ή μονάδες αερόσακων ή προεντατές ζωνών ασφαλείας, και περιέχουν επικίνδυνα εμπορεύματα της Κλάσης 1 ή επικίνδυνα εμπορεύματα άλλων κλάσεων και όταν μεταφέρονται ως συνιστώσα τμήματα και όταν τα είδη αυτά όπως προσφέρονται για μεταφορά έχουν δοκιμαστεί σύμφωνα με τις σειρές 6 (c) του Μέρους Ι του Εγχειριδίου Δοκιμών και Κριτηρίων (*Manual of Tests and Criteria*), χωρίς έκρηξη της συσκευής, χωρίς θρυμματισμό της θήκης της συσκευής ή του υποδοχέα πίεσεως και χωρίς προβολή κινδύνου, ούτε θερμικό αποτέλεσμα το οποίο θα μπορούσε να εμποδίσει σημαντικά την πυρόσβεση ή άλλα μέτρα έκτακτης ανάγκης στην περιοχή άμεσης γεινίασης.
- 282** (Διαγραφή)

- 283** Είδη, που περιέχουν αέρια, προοριζόμενα να λειτουργήσουν ως αμορτισέρ, συμπεριλαμβανομένων συσκευών απορρόφησης ενέργειας κατά την πρόσκρουση, ή ελατήρια ελαστικών δεν υπόκεινται στις απαιτήσεις του RID εφόσον:
- (a) Κάθε είδος έχει χωρητικότητα αερίου που δεν υπερβαίνει τα 1.6 λίτρα και πίεση φόρτισης όχι μεγαλύτερη από 280 bar όπου το προϊόν της χωρητικότητας (λίτρα) και πίεση φόρτισης (bars) δεν υπερβαίνουν τα 80 (π.χ. 0.5 λίτρα αερίου χώρου και 160 bar πίεση φόρτισης, 1 λίτρο αερίου χώρου και 80 bar πίεση φόρτισης 1.6 λίτρα αερίου χώρου και 50 bar πίεση φόρτισης, 0.28 λίτρα αερίου χώρου και 280 bar πίεση φόρτισης).
 - (b) Κάθε είδος έχει μία ελάχιστη πίεση ρήξης 4 φορές την πίεση φόρτισης στους 20 °C για προϊόντα που δεν υπερβαίνουν τα 0.5 λίτρα χωρητικότητας αερίου χώρου και 5 φορές την πίεση φόρτισης για προϊόντα που έχουν μεγαλύτερο από 0.5 λίτρα χωρητικότητα αερίου χώρου.
 - (c) Κάθε είδος κατασκευάζεται από υλικά τα οποία δεν θα θρυμματιστούν κατά τη διάρρηξη.
 - (d) Κάθε είδος κατασκευάζεται σύμφωνα με ένα πρότυπο διασφάλισης ποιότητας αποδεκτό από την αρμόδια αρχή και,
 - (e) Ο τύπος σχεδιασμού έχει υποβληθεί σε δοκιμή πυρκαγιάς αποδεικνύοντας ότι το προϊόν εκτονώνει την πίεσή του μέσω πώματος που αλλοιώνεται με τη φωτιά ή άλλης συσκευής εκτόνωσης πίεσης, τέτοια ώστε το προϊόν να μην θρυμματίζεται και να μην εκτοξεύεται.
- Βλέπε επίσης 1.1.3.2 (d) για εξάρτημα χρησιμοποιούμενο για τη λειτουργία του οχήματος.
- 284** Μία γεννήτρια οξυγόνου, χημική, που περιέχει οξειδωτικές ουσίες πρέπει να ικανοποιεί τις ακόλουθες προϋποθέσεις:
- (a) Η γεννήτρια όταν περιέχει μια συσκευή δημιουργίας εκρήξεως, πρέπει να μεταφέρεται μόνο υπό αυτήν την καταχώρηση όταν εξαιρείται από την Κλάση 1, σύμφωνα με την ΣΗΜΕΙΩΣΗ υπό την παραγράφο 2.2.1.1.1 (b).
 - (b) Η γεννήτρια, χωρίς τη συσκευασία της, πρέπει να ανθίσταται επιτυχώς σε μία δοκιμή πτώσης 1.8 m σε άκαμπτη, μη ελαστική, επίπεδη και οριζόντια επιφάνεια, σε θέση που να μπορεί να προκαλέσει βλάβη, χωρίς απώλεια του περιεχομένου του και χωρίς ενεργοποίηση.
 - (c) Όταν μία γεννήτρια είναι εξοπλισμένη με μία συσκευή ενεργοποίησης, πρέπει να έχει τουλάχιστον δύο θετικά μέσα αποτροπής ακούσιας κινητοποίησης.
- 286** Φίλτρα μεμβράνης νιτροκυτταρίνης που καλύπτονται από αυτήν την καταχώρηση, καθένα με μάζα που δεν υπερβαίνει τα 0.5 g, δεν υπόκεινται στις απαιτήσεις του RID όταν περιέχονται ξεχωριστά σε ένα προϊόν ή σφραγισμένο πακέτο.
- 288** Αυτές οι ουσίες δεν θα πρέπει να ταξινομούνται και να μεταφέρονται εκτός αν έχουν εγκριθεί από την αρμόδια αρχή με βάση τα αποτελέσματα της Σειράς δοκιμών 2 και της Σειράς δοκιμών 6(c) του Μέρους I του Εγχειριδίου Δοκιμών και Κριτηρίων (*Manual of Tests and Criteria*) σε κόλα έτοιμα για μεταφορά (βλέπε 2.2.1.1).
- 289** Συσκευές φουσκώματος αερόσακων, θάλαμοι αερόσακων ή προεντατές ζωνών ασφαλείας εγκατεστημένα/νες σε φορτάμαξες, οχήματα, σκάφη ή αεροσκάφη ή σε πλήρη εξαρτήματα όπως στήλες τιμονιού οχημάτων, φύλλα πόρτας, καθίσματα, κ.λπ. δεν υπόκεινται στις απαιτήσεις του RID.
- 290** Όταν αυτό το ραδιενεργό υλικό πληροί τους ορισμούς και τα κριτήρια άλλων κλάσεων όπως αυτές ορίζονται στο Μέρος 2, πρέπει να ταξινομηθεί σύμφωνα με τα ακόλουθα:

- (a) όταν η ουσία πληροί τα κριτήρια περί επικίνδυνων εμπορευμάτων σε εξαιρούμενες ποσότητες κατά τα οριζόμενα στο Κεφάλαιο 3.5, οι συσκευασίες θα είναι σύμφωνες με την 3.5.2 και θα πληρούν τις απαιτήσεις δοκιμών της 3.5.3. Όλες οι λοιπές απαιτήσεις που ισχύουν για ραδιενεργά υλικά, εξαιρούμενες ποσότητες κατά τα οριζόμενα στην 1.7.1.5 θα εφαρμόζονται χωρίς αναφορά στην έτερη κλάση,
- (b) όταν η ποσότητα υπερβαίνει τα οριζόμενα στην 3.5.1.2 όρια, η ουσία θα ταξινομείται σύμφωνα με τον επικρατέστερο δευτερεύοντα κίνδυνο. Το έγγραφο μεταφοράς θα περιγράφει την ουσία με τον αριθμό UN και την κατάλληλη ονομασία αποστολής που ισχύει για την έτερη κλάση συμπληρούμενο με την ονομασία που ισχύει για το ραδιενεργό εξαιρούμενο κόλο σύμφωνα με τη στήλη (2) του Πίνακα Α του Κεφαλαίου 3.2, και η ουσία θα μεταφέρεται σύμφωνα με τις διατάξεις που ισχύουν για αυτόν τον αριθμό UN. Παράδειγμα των πληροφοριών επί του εγγράφου μεταφοράς:
«UN 1993, Εύφλεκτο υγρό, ε.α.ο. (μίγμα αιθυλικής αλκοόλης και τολουολίου), Ραδιενεργό υλικό, εξαιρούμενο κόλο – περιορισμένη ποσότητα υλικού, 3, Ομάδα Συσκευασίας II».
Επιπλέον, θα εφαρμόζονται οι απαιτήσεις της 2.2.7.2.4.1.
- (c) οι διατάξεις του Κεφαλαίου 3.4 για τη μεταφορά επικίνδυνων εμπορευμάτων συσκευασμένων σε περιορισμένες ποσότητες δε θα ισχύουν για ουσίες ταξινομημένες σύμφωνα με το εδάφιο (b).
- (d) όταν η ουσία πληροί μία ειδική διάταξη η οποία εξαιρεί την εν λόγω ουσία από όλες τις διατάξεις περί επικίνδυνων εμπορευμάτων των άλλων κλάσεων, θα ταξινομείται σύμφωνα με τον εφαρμοστέο αριθμό UN της Κλάσης 7 και θα εφαρμόζονται όλες οι οριζόμενες στην 1.7.1.5 απαιτήσεις.
- 291** Τα εύφλεκτα υγροποιημένα αέρια πρέπει να συγκρατούνται εντός των τμημάτων των ψυκτικών μηχανών. Τα τμήματα αυτά πρέπει να σχεδιάζονται και να δοκιμάζονται τουλάχιστον τρεις φορές στην πίεση λειτουργίας του μηχανήματος. Οι ψυκτικές μηχανές πρέπει να σχεδιάζονται και να κατασκευάζονται να περιέχουν το υγροποιημένο αέριο και να αποκλείουν το κίνδυνο ρήξης ή ρηγμάτωσης των τμημάτων που διατηρούν την πίεση υπό κανονικές συνθήκες μεταφοράς. Οι ψυκτικές μηχανές και τα μέρη των ψυκτικών μηχανών δεν υπόκεινται στις απαιτήσεις του RID αν περιέχουν λιγότερο από 12 kg αερίου.
- 292** (Διαγραφή)
- 293** Οι παρακάτω ορισμοί εφαρμόζονται στα σπέρτα:
- (a) Μεγάλα σπέρτα είναι τα σπέρτα οι κεφαλές των οποίων παρασκευάζονται με σύνθεση ανάφλεξης ευαίσθητη στην τριβή και πυροτεχνική σύνθεση η οποία αναφλέγεται με λίγο ή καθόλου φλόγα, αλλά με έντονη θερμότητα.
- (b) Σπέρτα ασφαλείας είναι σπέρτα τα οποία είναι ενωμένα ή προσαρτημένα στο κουτί, στο βιβλίο ή στην κάρτα που μπορούν να αναφλεγούν με τριβή μόνο σε επεξεργασμένη επιφάνεια.
- (c) Σπέρτα που ανάβουν οπουδήποτε είναι τα σπέρτα που μπορούν να αναφλεγούν με τριβή σε στερεά επιφάνεια.
- (d) Κηρόσπέρτα είναι τα σπέρτα που μπορούν να αναφλεχθούν με τριβή είτε σε επεξεργασμένη, είτε σε στερεά επιφάνεια.
- 295** Οι συσσωρευτές δεν απαιτείται να σημειώνονται και να αποκτούν ετικέτα ξεχωριστά εφόσον οι παλέτες φέρουν τις κατάλληλες σφραγίδες και ετικέτες.

- 296** Οι καταχωρήσεις αυτές εφαρμόζονται σε διατάξεις διάσωσης ζωής, όπως σχεδίες διάσωσης, ατομικές διατάξεις επίπλευσης και τσουλήθρες αυτο-διογκούμενες. Ο UN 2990 εφαρμόζεται σε αυτο-διογκούμενες διατάξεις και ο UN 3072 εφαρμόζεται σε διατάξεις διάσωσης ζωής που δεν είναι αυτο-διογκούμενες. Οι διατάξεις διάσωσης ζωής μπορεί να περιέχουν :
- (α) Συσκευές σήματος (Κλάσης 1) οι οποίες μπορεί να περιλαμβάνουν προειδοποιητικές φωτοβολίδες καπνού και φωτισμού συσκευασμένες σε συσκευασίες που εμποδίζουν την ακούσια ενεργοποίησή τους.
 - (β) Για τον UN 2990 μόνο, φυσίγγια, συσκευή ισχύος της Υποδιαίρεσης 1.4, ομάδα συμβατότητας S, μπορούν να περιέχουν για τους λόγους του μηχανισμού της αυτο-διόγκωσης και υπό την προϋπόθεση ότι η ποσότητα των εκρηκτικών ανά διάταξη δεν υπερβαίνει τα 3.2g.
 - (γ) Κλάσης 2 συμπιεσμένα ή υγροποιημένα αέρια ομάδας A ή O, σύμφωνα με την 2.2.2.1.3.
 - (δ) Ηλεκτρικούς αποθηκευτικούς συσσωρευτές (Κλάση 8) και συσσωρευτές λιθίου (Κλάση 9).
 - (ε) Κουτιά πρώτων βοηθειών ή κουτιά επισκευής που περιέχουν μικρές ποσότητες επικίνδυνων εμπορευμάτων (π.χ. ουσίες της Κλάσης 3, 4.1, 5.2, 8 ή 9), ή
 - (στ) Σπίρτα που ανάβουν οπουδήποτε, συσκευασμένα σε συσκευασίες που εμποδίζουν την ακούσια ανάφλεξή τους.

Σωστικά μέσα συσκευασμένα εντός ανθεκτικών άκαμπτων εξωτερικών συσκευασιών με μία συνολική μέγιστη μικτή μάζα 40 kg, τα οποία δεν περιέχουν επικίνδυνα προϊόντα εκτός από συμπιεσμένα ή υγροποιημένα αέρια της Κλάσεως 2, ομάδας A ή ομάδας O, σε δοχεία με χωρητικότητα μη υπερβαίνουσα τα 120 ml, εγκατεστημένα αποκλειστικώς και μόνον για τον σκοπό της ενεργοποίησής τους, δεν υπόκεινται στις απαιτήσεις του Κανονισμού RID.

- 298** (Διαγραφή)
- 300** Ιχθυάλευρο, υπολείματα ψαριών και άλευρο από κριλ δεν θα πρέπει να φορτώνονται αν η θερμοκρασία την ώρα της φόρτωσης υπερβαίνει τους 35°C ή 50°C πάνω από τη θερμοκρασία περιβάλλοντος, όποια είναι υψηλότερη.
- 302** Μονάδες μεταφοράς φορτίου απολυμασμένες με καπνό οι οποίες δεν περιέχουν άλλα επικίνδυνα εμπορεύματα υπόκεινται μόνο στις διατάξεις της 5.5.2.
- 303** Δοχεία θα καταχωρούνται στον κωδικό ταξινόμησης του αερίου ή του μίγματος αερίων που περιέχονται σ'αυτά που καθορίζεται σύμφωνα με τις διατάξεις του τμήματος 2.2.2.
- 304** Η καταχώρηση αυτή μπορεί να χρησιμοποιείται μόνο για τη μεταφορά μη ενεργοποιημένων μπαταριών οι οποίες περιέχουν ξηρό υδροξείδιο του καλίου και οι οποίες προορίζονται να ενεργοποιηθούν πριν από τη χρήση με την προσθήκη μίας προσθήκους ποσότητας νερού στις μεμονωμένες κυψέλες.
- 305** Οι ουσίες αυτές δεν υπόκεινται στις απαιτήσεις του RID όταν είναι σε συγκεντρώσεις όχι μεγαλύτερες από 50 mg/kg.
- 306** Η καταχώρηση αυτή μπορεί να χρησιμοποιείται μόνο για ουσίες που δεν παρουσιάζουν εκρηκτικές ιδιότητες της Κλάσης 1, όταν ελέγχονται σύμφωνα με τις Σειρές Δοκιμών 1 και 2 της Κλάσης 1 (βλέπε Εγχειρίδιο Δοκιμών και Κριτηρίων (*Manual of Tests and Criteria*) Μέρος I).

- 307** Η καταχώρηση αυτή μπορεί να χρησιμοποιείται μόνο για ομοιογενή μείγματα που περιέχουν νιτρικό αμμώνιο ως κύριο συστατικό εντός των ακόλουθων ορίων σύστασης:
- (a) όχι λιγότερο από 90% νιτρικό αμμώνιο με όχι περισσότερο από 0.2% συνολική καύσιμη / οργανική ύλη υπολογισμένη ως άνθρακας και με προστιθέμενη ύλη, αν υπάρχει, η οποία είναι ανόργανη και αδρανής ως προς το νιτρικό αμμώνιο, ή
 - (b) λιγότερο από 90% αλλά περισσότερο από 70% νιτρικό αμμώνιο με άλλα ανόργανα υλικά ή περισσότερο από 80%, αλλά λιγότερο από 90% νιτρικό αμμώνιο αναμειγμένο με ανθρακικό ασβέστιο ή / και δολομίτη και / ή ορυκτό θειικό ασβέστιο και όχι περισσότερο από 0.4% συνολική καύσιμη / οργανική ύλη υπολογισμένη ως άνθρακας, ή
 - (c) σε λιπάσματα αζώτου με βάση νιτρικού αμμωνίου που περιέχουν μείγματα νιτρικού αμμωνίου και θειικού αμμωνίου με περισσότερο από 45% , αλλά λιγότερο από 70% νιτρικό αμμώνιο και όχι περισσότερο από 0.4% συνολική καύσιμη / οργανική ύλη υπολογισμένη ως άνθρακας, τέτοια ώστε το άθροισμα των ποσοστών (%) σύστασης νιτρικού αμμωνίου και θειικού αμμωνίου να υπερβαίνει το 70%.
- 309** Η καταχώρηση αυτή εφαρμόζεται σε μη ευαισθητοποιημένα γαλακτώματα, αιωρήματα και γέλες που αποτελούνται κυρίως από ένα μείγμα νιτρικού αμμωνίου και καυσίμου, που προορίζεται για την παραγωγή εκρηκτικού Τύπου Ε μόνο μετά από περαιτέρω επεξεργασία πριν από τη χρήση.
- Το μείγμα για τα γαλακτώματα έχει συνήθως την ακόλουθη σύσταση: 60% μέχρι 85% νιτρικό αμμώνιο, 5-30% νερό, 2-8% καύσιμο, 0.5-4% γαλακτωματοποιητή, 0-10% διαλυτούς καταστολείς φλόγας και ίχνη πρόσθετων. Άλλα ανόργανα νιτρικά άλατα μπορεί να αντικαθιστούν μέρος του νιτρικού αμμωνίου.
- Το μείγμα για τα αιωρήματα και τις γέλες έχει συνήθως την ακόλουθη σύσταση: 60% μέχρι 85% νιτρικό αμμώνιο, 0-5% υπερχλωρικό νάτριο ή κάλιο, 0-17% νιτρική εξαμίνη ή νιτρική μονομεθυλαμίνη, 5-30% νερό, 2-15% καύσιμο, 0.5-4% συστατικό πάχυνσης, 0-10% διαλυτούς καταστολείς φλόγας και ίχνη πρόσθετων. Άλλα ανόργανα νιτρικά άλατα μπορεί να αντικαθιστούν μέρος του νιτρικού αμμωνίου.
- Οι ουσίες θα ικανοποιούν τις Σειρές Δοκιμών 8 του Εγχειριδίου Δοκιμών και Κριτηρίων, Μέρος Ι, Τμήμα 8 και θα εγκρίνονται από την αρμόδια αρχή.
- 310** Οι απαιτήσεις δοκιμών του υπο-τμήματος 38.3 του Εγχειριδίου Δοκιμών και Κριτηρίων, δεν εφαρμόζονται σε σειρές παραγωγής που αποτελούνται από όχι περισσότερες από 100 συσσωρευτές και στοιχεία ή σε προ-παραγωγή πρωτοτύπων συσσωρευτών και στοιχείων όταν αυτά τα πρωτότυπα μεταφέρονται για δοκιμή, αν:
- (a) οι συσσωρευτές και οι μπαταρίες μεταφέρονται σε εξωτερική συσκευασία η οποία είναι μεταλλική, πλαστική ή βαρέλι κόντρα πλακέ ή μεταλλικό πλαστικό ή ξύλινο κιβώτιο που ικανοποιεί τα κριτήρια της ομάδας συσκευασίας Ι, και
 - (b) Κάθε μπαταρία και συσσωρευτής είναι συσκευασμένος ξεχωριστά σε εσωτερική συσκευασία εντός εξωτερικής συσκευασίας και περιβάλλεται από προστατευτικό υλικό που είναι μη αναφλέξιμο και μη αγώγιμο.
- 311** Ουσίες δεν θα μεταφέρονται υπό την καταχώρηση αυτή, εκτός και εάν έχουν εγκριθεί από την αρμόδια αρχή με βάση τα αποτελέσματα κατάλληλων δοκιμών σύμφωνα με το Μέρος Ι, του Εγχειριδίου Δοκιμών και Κριτηρίων . Η συσκευασία θα εξασφαλίζει ότι το ποσοστό του μέσου

αραίωσης δεν είναι χαμηλότερο από το οριζόμενο στην έγκριση της αρμόδιας αρχής, σε κάθε στιγμή κατά τη διάρκεια της μεταφοράς.

- 313** (Διαγραφή)
- 314** (a) Οι ουσίες αυτές είναι ευπαθείς σε εξώθερμη αποσύνθεση σε υψηλές θερμοκρασίες. Η αποσύνθεση μπορεί να αρχίσει εξαιτίας θέρμανσης ή ακαθαρσιών (π.χ. μέταλλα σε σκόνη (σίδηρος, μαγγάνιο, κοβάλτιο, μαγνήσιο) και συστατικά τους).
- (b) Κατά τη διάρκεια της πορείας της μεταφοράς, οι ουσίες αυτές θα σκιάζονται από το άμεσο φως του ήλιου και όλες τις πηγές θερμότητας και θα τοποθετούνται σε επαρκώς αεριζόμενες περιοχές.
- 315** Η καταχώρηση αυτή δεν θα χρησιμοποιείται για ουσίες της Κλάσης 6.1 οι οποίες ικανοποιούν τα κριτήρια τοξικότητας διά εισπνοής για ομάδα συσκευασίας I που περιγράφεται στην 2.2.61.1.8.
- 316** Η καταχώρηση αυτή εφαρμόζεται μόνο σε υποχλωριώδες ασβέστιο, ξηρό, όταν μεταφέρεται σε μορφή μη εύθρυπτων δισκίων.
- 317** “Εξαιρούμενα σχάσης” εφαρμόζεται μόνο σε εκείνα τα κόλα που συμμορφώνονται με την 6.4.11.2.
- 318** Για λόγους τεκμηρίωσης, η κατάλληλη ονομασία αποστολής θα συμπληρώνεται με μία τεχνική ονομασία (βλέπε 3.1.2.8). Όταν οι μολυσματικές ουσίες που πρόκειται να μεταφερθούν είναι άγνωστες, αλλά ύποπτες ότι πληρούν τα κριτήρια για να περιληφθούν στην Κατηγορία A και να καταχωρηθούν στον UN 2814 ή 2900, οι λέξεις “μολυσματικές ουσίες ύποπτες Κατηγορίας A” θα πρέπει να φαίνονται, σε παρενθέσεις, ακολουθώντας την κατάλληλη ονομασία αποστολής στο έγγραφο μεταφοράς.
- 319** Ουσίες συσκευασμένες και κόλα που είναι σημασμένα σύμφωνα με την οδηγία συσκευασίας P650 δεν υπόκεινται σε άλλη απαίτηση του RID.
- 320** (Διαγραφή)
- 321** Αυτά τα συστήματα αποθήκευσης θα πρέπει να θεωρούνται ως να περιέχουν υδρογόνο.
- 322** Όταν μεταφέρονται σε μορφή μη εύθρυπτων δισκίων, τα εμπορεύματα αυτά θα καταχωρούνται στην ομάδα συσκευασίας III.
- 323** (Δεσμευμένο)
- 324** Η ουσία αυτή χρειάζεται να σταθεροποιείται όταν βρίσκεται σε συγκεντρώσεις όχι περισσότερο από 99%.
- 325** Στην περίπτωση μη-σχάσιμου ή εξαιρούμενου σχάσης εξαφθοριούχου ουρανίου, το υλικό θα ταξινομείται υπό τον UN 2978.
- 326** Στην περίπτωση σχάσιμου εξαφθοριούχου ουρανίου, το υλικό θα ταξινομείται υπό τον UN 2977.

327 Απόβλητα αερολύματα που παραδίδονται προς μεταφοράς σύμφωνα με την 5.4.1.1.3 μπορούν να μεταφέρονται υπό την καταχώρηση αυτή για λόγους επεξεργασίας ή διάθεσης. Δεν χρειάζεται να προστατεύονται έναντι ακούσιας απελευθέρωσης υπό την προϋπόθεση ότι έχουν ληφθεί μέτρα για την αποτροπή συγκέντρωσης πίεσης και επικίνδυνης ατμόσφαιρας. Απόβλητα αερολύματα, άλλα από εκείνα που διαρρέουν ή είναι σημαντικά παραμορφωμένα, θα συσκευάζονται σύμφωνα με την οδηγία συσκευασίας P207 και την ειδική διάταξη PP87, ή οδηγία συσκευασίας LP02 και ειδική διάταξη συσκευασίας L2. Διαρρέοντα ή σημαντικά παραμορφωμένα αερολύματα θα μεταφέρονται σε συσκευασίες συλλογής υπό την προϋπόθεση ότι έχουν ληφθεί μέτρα που εξασφαλίζουν ότι δεν υπάρχει επικίνδυνη συγκέντρωση πίεσης.

ΣΗΜΕΙΩΣΗ : Για θαλάσσια μεταφορά, απόβλητα αερολύματα δεν θα πρέπει να μεταφέρονται σε κλειστά εμπορευματοκιβώτια.

328 Η καταχώρηση αυτή εφαρμόζεται σε φύσιγγες κελιών καυσίμων, συμπεριλαμβανομένων των περιπτώσεων που περιέχονται σε εξοπλισμό ή είναι συσκευασμένες με τον εξοπλισμό. Φύσιγγες κελιών καυσίμων εγκατεστημένες εντός ή που αποτελούν ενιαίο μέρος ενός συστήματος κελιών καυσίμων θεωρούνται ότι περιέχονται στον εξοπλισμό. Φύσιγγες κελιών καυσίμων σημαίνει μία κατασκευή που αποθηκεύει καύσιμο για τροφοδοσία του κελιού καυσίμων μέσω μιας βαλβίδος/ων που ελέγχει/ουν τη τροφοδοσία του καυσίμου στο κελί καυσίμων. Οι φύσιγγες κελιών καυσίμων, συμπεριλαμβανομένων των περιπτώσεων που περιέχονται σε εξοπλισμό, θα σχεδιάζονται και θα κατασκευάζονται για την αποτροπή διαρροής καυσίμου κάτω από συνήθεις συνθήκες μεταφοράς.

Ο τύπος σχεδιασμού φυσίγγων κελιών καυσίμων που χρησιμοποιούν υγρά ως καύσιμα θα υποβάλλεται σε μία δοκιμή εσωτερικής πίεσης σε πίεση 100 kPa (μετρητής) χωρίς διαρροή.

Εκτός από τις φύσιγγες κελιών καυσίμων που περιέχουν υδρογόνο σε υδρίδιο μετάλλου που θα είναι σύμφωνο με την ειδική διάταξη 339, έκαστος τύπος σχεδιασμού φυσίγγων κελιών καυσίμων θα πρέπει να περνάει επιτυχώς μία δοκιμή πτώσης 1.2 m επί μιας άκαμπτης επιφανείας προς την κατεύθυνση που θα ήταν πιθανό να καταλήξει σε αποτυχία του συστήματος ανάσχεσης χωρίς απώλεια των περιεχομένων.

Όταν μπαταρίες μετάλλου λιθίου ή μπαταρίες ιόντων λιθίου περιέχονται εις το σύστημα κυψελών καυσίμου, το φορτίο θα αποστέλλεται σύμφωνα με αυτή την εγγραφή και υπό τις κατάλληλες εγγραφές για τους αριθμούς UN 3091 ΜΠΑΤΑΡΙΕΣ ΜΕΤΑΛΛΟΥ ΛΙΘΙΟΥ ΠΕΡΙΕΧΟΝΤΑΙ ΕΙΣ ΤΙΣ ΣΥΣΚΕΥΕΣ ή UN 3481 ΜΠΑΤΑΡΙΕΣ ΙΟΝΤΩΝ ΛΙΘΙΟΥ ΠΕΡΙΕΧΟΝΤΑΙ ΕΙΣ ΤΙΣ ΣΥΣΚΕΥΕΣ.

329 (Δεσμευμένο)

330 (Διαγραφή)

331 (Δεσμευμένο)

332 Το εξαϋδρικό νιτρικό μαγνήσιο δεν υπόκειται στις απαιτήσεις του RID.

333 Η αιθανόλη και η βενζίνη ή μίγματα πετρελαίου για χρήση σε μηχανές ανάφλεξης με μπουζί, (π.χ. σε αυτοκίνητα, σταθερές και άλλες μηχανές) θα μπαίνουν σε αυτή την καταχώρηση άσχετα από τις αποκλίσεις πτητικότητάς τους.

- 334** Μία φύσιγγα κελιών καυσίμων μπορεί να περιέχει έναν ενεργοποιητή υπό τον όρο ότι είναι εγκατεστημένη με δύο ανεξάρτητα μέσα αποτροπής της τυχάιας πρόσμιξης με το καύσιμο κατά τη μεταφορά.
- 335** Μίγματα στερεών που δεν υπόκεινται στις απαιτήσεις του RID και περιβαλλοντικά επικίνδυνα υγρά ή στερεά θα ταξινομούνται σαν UN 3077 και μπορούν να μεταφέρονται σύμφωνα με την παρούσα καταχώρηση υπό τον όρο ότι δεν υπάρχει ελεύθερο υγρό ορατό κατά το χρόνο που η ουσία φορτώνεται ή κατά το χρόνο που η συσκευασία ή η φορτάμαξα ή το εμπορευματοκιβώτιο είναι κλειστό. Κάθε φορτάμαξα ή εμπορευματοκιβώτιο θα είναι στεγανό όταν χρησιμοποιείται για μεταφορά χύμα. Αν εντοπιστεί ελεύθερο υγρό κατά το χρόνο φόρτωσης του μίγματος ή κατά το χρόνο κλεισίματος της συσκευασίας ή φορτάμαξας ή εμπορευματοκιβωτίου, το μίγμα θα ταξινομηθεί σαν UN 3082. Σφραγισμένα πακέτα και αντικείμενα που περιέχουν λιγότερα από 10 ml ενός περιβαλλοντικά επικινδύνου υγρού, απορροφημένου σε στερεό υλικό αλλά χωρίς χυμένο υγρό στο πακέτο ή το αντικείμενο, ή που περιέχει λιγότερα από 10 g ενός περιβαλλοντικά επικινδύνου στερεού, δεν υπόκεινται στις απαιτήσεις του RID.
- 336** Ένα απομονωμένο κόλο μη-αναφλέξιμου στερεού LSA-II ή LSA-III υλικού, αν μεταφέρεται αεροπορικώς, δεν πρέπει να περιέχει δραστικότητα μεγαλύτερη του 3000 A₂.
- 337** Κόλα Τύπου Β(U) και Τύπου Β(M), αν μεταφέρονται αεροπορικώς, δεν θα περιέχουν δραστικότητες μεγαλύτερες από τις κάτωθι:
- (a) Για χαμηλής διασποράς ραδιενεργό υλικό: όπως επιτρέπονται για το σχέδιο του κόλου που ορίζεται στο πιστοποιητικό έγκρισης.
 - (b) Για ραδιενεργό υλικό ειδικού τύπου: 3000 A₁ ή 100000 A₂, όποιο είναι χαμηλότερο, ή
 - (c) Για όλα τα άλλα ραδιενεργά υλικά: 3000 A₂.
- 338** Κάθε φύσιγγα κελιών καυσίμου σύμφωνα με αυτή τη καταχώριση που είναι σχεδιασμένη να περιέχει ένα υγροποιημένο εύφλεκτο αέριο:
- (a) Θα είναι σε θέση να αντέχει, χωρίς διαρροή ή έκρηξη, μία πίεση τουλάχιστον δύο φορές της ισορροπίας πίεσης των περιεχομένων στους 55°C.
 - (b) Δεν περιέχει περισσότερα από 200 ml υγροποιημένου ευφλέκτου αερίου, του οποίου η πίεση των ατμών δεν θα υπερβαίνει τα 1000 kPa στους 55 °C, και
 - (c) Θα περνάει επιτυχώς τη δοκιμασία θερμού μπάνιου ύδατος που περιγράφεται στην 6.2.6.3.1.
- 339** Φύσιγγες κελιών καυσίμων που περιέχουν υδρογόνο σε υδρίδιο μετάλλου που μεταφέρονται σύμφωνα με την παρούσα καταχώριση θα έχουν χωρητικότητα νερού μικρότερη ή ίση των 120 ml.

Η πίεση της φύσιγγας κελιών καυσίμων δεν θα υπερβαίνει τα 5 MPa στους 55°C. Ο τύπος σχεδιασμού θα αντέχει, χωρίς διαρροή ή έκρηξη, μία πίεση διπλάσια της πίεσης σχεδιασμού της φύσιγγας στους 55°C ή 200 kPa πάνω από την πίεση σχεδιασμού της φύσιγγας στους

55°C, οποιοδήποτε είναι μεγαλύτερο. Η πίεση στην οποία γίνεται η δοκιμή αναφέρεται στη δοκιμή πτώσης και στη δοκιμή κύκλου υδρογόνου σαν "ελάχιστη πίεση ρήξης περιβλήματος".

Οι φύσιγγες κελιών καυσίμων θα γεμίζονται σύμφωνα με τις διαδικασίες που προβλέπονται από τον κατασκευαστή. Ο κατασκευαστής θα παρέχει τις ακόλουθες πληροφορίες με κάθε φύσιγγα κελιών καυσίμων:

- (a) Διαδικασίες επιθεώρησης που πρέπει να γίνουν πριν από την αρχική πλήρωση και πριν από την επαναπλήρωση της φύσιγγας κελιών καυσίμων.
- (b) Μέτρα πρόληψης και πιθανοί κίνδυνοι για τους οποίους θα πρέπει να είσαστε ενήμεροι.
- (c) Μέθοδος προσδιορισμού πλήρωσης στην προβλεπόμενη χωρητικότητα.
- (d) Εύρος ελάχιστης και μέγιστης πίεσης.
- (e) Εύρος ελάχιστης και μέγιστης θερμοκρασίας, και
- (f) Οποιοδήποτε άλλες απαιτήσεις που πρέπει να ικανοποιηθούν για την αρχική πλήρωση και την επαναπλήρωση, συμπεριλαμβανομένου του τύπου του εξοπλισμού που πρέπει να χρησιμοποιηθεί για την αρχική πλήρωση και για την επαναπλήρωση.

Οι φύσιγγες κελιών καυσίμων θα σχεδιάζονται και θα κατασκευάζονται για να αποτρέπουν τη διαρροή υγρού κάτω από φυσιολογικές συνθήκες μεταφοράς. Κάθε σχεδιαστικός τύπος φύσιγγας, συμπεριλαμβανομένων φυσιγγών ενσωματωμένων στα κελιά καυσίμων, θα υπόκειται σε και θα περνάει επιτυχώς της ακόλουθες δοκιμές:

Δοκιμή πτώσης

Μία δοκιμή πτώσης από 1.8 μέτρα επί άκαμπτης επιφανείας σε τέσσερις διαφορετικές κατευθύνσεις:

- (a) Κάθετα, επί του άκρου που περιέχει το συγκρότημα της βαλβίδας διακοπής,
- (b) Κάθετα, επί του άκρου κατέναντι του συγκροτήματος της βαλβίδας διακοπής,
- (c) Οριζοντίως, επί χαλύβδινης κορυφής με διάμετρο 38 mm, με τη χαλύβδινη κορυφή σε όρθια θέση, και
- (d) Σε γωνία 45° στο άκρο που περιέχει το συγκρότημα της βαλβίδας διακοπής .

Δεν θα υπάρχει διαρροή η οποία θα εντοπιστεί με τη χρήση διαλύματος για σαπουνόφουσες ή άλλου ισοδύναμου μέσου σε όλα τα πιθανά σημεία διαρροής, όταν η φύσιγγα έχει γεμίσει στην προβλεπόμενη από τον κατασκευαστή πίεση πληρώσεως. Η φύσιγγα κελιών καυσίμων κατόπιν θα πρεσαριστεί υδροστατικά για καταστροφή. Η καταγεγραμμένη πίεση διάρρηξης θα υπερβαίνει το 85% της ελάχιστης πίεσης διάρρηξης του περιβλήματος.

Δοκιμή φωτιάς

Μία φύσιγγα κελιών καυσίμων γεμισμένη στην εργοστασιακή της πληρότητα με υδρογόνο θα υποβληθεί σε δοκιμή περικύκλωσης από φωτιά. Ο σχεδιασμός της φύσιγγας, ο οποίος μπορεί να περιλαμβάνει ένα χαρακτηριστικό αερισμού ενσωματωμένο σε αυτή, θα θεωρείται ότι πέρασε επιτυχώς τη δοκιμή αν:

- (a) Η εσωτερική πίεση εκτονώνεται σε μηδενική πίεση μετρητή χωρίς ρήξη της φύσιγγας, ή
- (b) Η φύσιγγα αντέχει τη φωτιά για 20 λεπτά κατ' ελάχιστο χωρίς ρήξη.

Δοκιμή κύκλου υδρογόνου

Η εν λόγω δοκιμή σκοπό έχει να διασφαλίσει ότι τα σχεδιαστικά όρια καταπόνησης μιας φύσιγγας κελιών καυσίμων δεν παραβιάζονται κατά τη διάρκεια της χρήσης.

Η φύσιγγα κελιών καυσίμων θα δοκιμάζεται με κύκλο ροής υδρογόνου 5% κατ' ελάχιστο, μέχρι 95% κύκλο ροής υδρογόνου κατ' ανώτατο, της εργοστασιακής της χωρητικότητας υδρογόνου, και πίσω μέχρι 5% της εργοστασιακής της χωρητικότητας υδρογόνου. Η βαθμονομημένη πίεση πλήρωσης θα χρησιμοποιείται για την πλήρωση και οι θερμοκρασίες θα διατηρούνται μέσα στο εύρος των θερμοκρασιών λειτουργίας. Το κύκλωμα θα συνεχίζεται για 100 κύκλους κατ' ελάχιστο.

Ακολούθως της δοκιμής κύκλου, η φύσιγγα κελιών καυσίμων θα πληρώνεται και ο όγκος νερού που θα εκτοπίζεται από τη φύσιγγα θα υπολογίζεται. Ο σχεδιασμός της φύσιγγας θεωρείται ότι έχει περάσει επιτυχώς τη δοκιμή κύκλου υδρογόνου αν ο εκτοπισμένος όγκος νερού από τη φύσιγγα δεν ξεπερνάει τον όγκο νερού που εκτοπίστηκε από μία φύσιγγα που δεν υπέστη τη δοκιμή κύκλου πληρωμένη στο 95% της εργοστασιακής της ικανότητας και πιεσμένη στο 75% της ελάχιστης πίεσης διάρρηξης του περιβλήματός της.

Δοκιμή διαρροής παραγωγής

Κάθε φύσιγγα κελιών καυσίμων θα δοκιμάζεται για διαρροές στους $15^{\circ}\text{C} \pm 5^{\circ}\text{C}$, ενώ θα πιέζεται στην πίεση εργοστασιακής πληρώσεώς της. Δεν θα υπάρξει διαρροή, η οποία θα διαπιστώνεται με τη χρήση διαλύματος για σαπουνόφουσκες ή άλλου ισοδύναμου μέσου σε όλα τα πιθανά σημεία διαρροής.

Κάθε φύσιγγα κελιών καυσίμων θα επισημειώνεται μόνιμα με τις ακόλουθες πληροφορίες:

- (a) Την εργοστασιακή πλήρωση πίεσης σε MPa
- (b) Τον αύξοντα αριθμό του κατασκευαστή της φύσιγγας κελιών καυσίμων ή το μοναδικό αριθμό ταυτοποίησης, και
- (c) Την ημερομηνία εκπνοής που βασίζεται στη μέγιστη διάρκεια ζωής (έτος με τέσσερα ψηφία, μήνας με δύο ψηφία).

- 340** Χημικά kit, kit πρώτων βοηθειών και kit πολυεστερικής ρητίνης που περιέχουν επικίνδυνες ουσίες σε εσωτερικές συσκευασίες που δεν υπερβαίνουν τα ποσοτικά όρια για εξαιρούμενες ποσότητες που έχουν εφαρμογή σε ατομικές ουσίες όπως ορίζονται στη στήλη (7b) του Πίνακα

Α του Κεφαλαίου 3.2, μπορούν να μεταφέρονται σύμφωνα με τις ουσίες του Κεφαλαίου 3.5 Κλάση 5.2, αν και δεν επιτρέπεται σε ατομική βάση σαν εξαιρούμενες ποσότητες στη στήλη (7b) του Πίνακα Α του Κεφαλαίου 3.2, επιτρέπονται σε αυτά τα κιτ και καταχωρούνται στον Κωδικό Ε2 (βλέπε 3.5.1.2).

341 (Δεσμευμένο)

342 Γυάλινα εσωτερικά δοχεία (όπως αμπούλες και κάψουλες) τα οποία προορίζονται για χρήση μόνο σε συσκευές αποστείρωσης, όταν αυτά περιέχουν λιγότερο από 30ml οξειδίου του αιθυλενίου ανά εσωτερική συσκευασία με όχι περισσότερα από 300ml ανά εξωτερική συσκευασία, μπορούν να μεταφέρονται σύμφωνα με τις διατάξεις του Κεφαλαίου 3.5, ανεξαρτήτως της ένδειξης «Ε0» στη στήλη (7b) του Πίνακα Α του Κεφαλαίου 3.2 υπό την προϋπόθεση ότι:

- (a) Μετά το γέμισμα, έχει διαπιστωθεί η στεγανότητα κάθε γυάλινου εσωτερικού δοχείου με την τοποθέτηση εκάστου δοχείου σε ζεστό νερό σε θερμοκρασία και για διάρκεια επαρκείς ώστε να διασφαλισθεί ότι επετεύχθη εσωτερική πίεση ίση προς την πίεση ατμού του οξειδίου του αιθυλενίου στους 55°C. Οποιοδήποτε γυάλινο εσωτερικό δοχείο με ίχνη διαρροής, παραμόρφωσης ή άλλου ελαττώματος κατά τη δοκιμή αυτή δε θα μεταφέρεται υπό τους όρους της παρούσας ειδικής διάταξης,
- (b) Επιπλέον της απαιτούμενης βάσει της 3.5.2 συσκευασίας, έκαστο γυάλινο εσωτερικό δοχείο τοποθετείται σε σφραγισμένη πλαστική σακούλα συμβατή ως προς το οξειδίο του αιθυλενίου και ικανή να συγκρατήσει τα περιεχόμενα σε περίπτωση θραύσης ή διαρροής του γυάλινου εσωτερικού δοχείου, και
- (c) Έκαστο γυάλινο εσωτερικό δοχείο προστατεύεται μέσω ενός μέσου αποτροπής τυχόν διάτρησης της σακούλας (π.χ. περίβλημα ή προστατευτικά υλικά) σε περίπτωση πρόκλησης φθοράς στη συσκευασία (π.χ. λόγω σύνθλιψης).

343 Η καταχώρηση αυτή ισχύει μόνο για αργό πετρέλαιο το οποίο περιέχει υδρόθειο σε επαρκή συγκέντρωση ώστε οι ατμοί που εκλύονται από το αργό πετρέλαιο να παρουσιάζουν κίνδυνο εισπνοής. Η ομάδα συσκευασίας στην οποία θα εντάσσεται θα καθορίζεται από τον κίνδυνο ανάφλεξης και τον κίνδυνο εισπνοής, σύμφωνα με τον βαθμό του σχετικού κινδύνου.

344 Θα τηρούνται οι διατάξεις της 6.2.6.

345 Το αέριο αυτό το οποίο περιέχεται σε ανοικτά κρουγενικά δοχεία με μέγιστη χωρητικότητα 1 λίτρο κατασκευασμένα από διπλά γυάλινα τοιχώματα με μονωμένο το κενό μεταξύ του εσωτερικού και εξωτερικού τοιχώματος (μόνωση κενού) δεν θα υπόκειται στην παρούσα συμφωνία υπό την προϋπόθεση ότι έκαστο δοχείο μεταφέρεται εντός εξωτερικής συσκευασίας με κατάλληλα προστατευτικά ή απορροφητικά υλικά για την προστασία του από οποιαδήποτε ζημιά λόγω πρόσκρουσης.

346 Ανοικτά κρουγενικά δοχεία σύμφωνα προς τις απαιτήσεις της οδηγίας συσκευασίας P203 της 4.1.4.1 και τα οποία περιέχουν μη επικίνδυνα εμπορεύματα εκτός του UN 1977, άζωτο υγρό, υπό ψύξη, το οποίο απορροφάται πλήρως σε ένα πορώδες υλικό, δεν υπόκεινται σε οποιαδήποτε άλλη απαίτηση της παρούσας Συμφωνίας.

347 Η καταχώρηση αυτή θα χρησιμοποιείται μόνο αν τα αποτελέσματα της σειράς Δοκιμών 6 (d) του Μέρους Ι του Εγχειριδίου Δοκιμών και Κριτηρίων έχουν δείξει ότι οποιεσδήποτε επικίνδυνες συνέπειες που προκύπτουν από τη λειτουργία περιορίζονται εντός του κόλου.

- 348** Μπαταρίες κατασκευασμένες μετά την 31^η Δεκεμβρίου 2011 θα φέρουν σήμανση της απόδοσης σε βατώρες επί του εξωτερικού περιβλήματος.
- 349** Μίγματα υποχλωριώδους άλατος με άλας του αμμωνίου δε θα γίνονται αποδεκτά προς μεταφορά. Το διάλυμα υποχλωριώδους UN 1971 αποτελεί ουσία της Κλάσης 8.
- 350** Το βρωμικό αμμώνιο και τα υδατικά διαλύματά του και μίγματα ενός βρωμικού άλατος με ένα άλας αμμωνίου δε θα γίνονται αποδεκτά προς μεταφορά.
- 351** Το χλωριώδες αμμώνιο και τα υδατικά διαλύματά του και μίγματα ενός χλωριώδους άλατος με ένα άλας αμμωνίου δε θα γίνονται αποδεκτά προς μεταφορά.
- 352** Το χλωρικό αμμώνιο και τα υδατικά διαλύματά του και μίγματα ενός χλωρικού άλατος με ένα άλας αμμωνίου δε θα γίνονται αποδεκτά προς μεταφορά.
- 353** Το υπερμαγγανικό αμμώνιο και τα υδατικά διαλύματά του και μίγματα ενός υπερμαγγανικού άλατος με ένα άλας αμμωνίου δε θα γίνονται αποδεκτά προς μεταφορά.
- 354** Η ουσία αυτή είναι τοξική δια της εισπνοής.
- 355** Φιάλες οξυγόνου για χρήση έκτακτης ανάγκης οι οποίες μεταφέρονται βάσει αυτής της καταχώρησης μπορούν να περιλαμβάνουν εγκατεστημένα φυσίγγια ενεργοποίησης (φυσίγγια, διάταξη ενέργειας του Τμήματος 1.4, Ομάδα Συμβατότητας C ή S), χωρίς μεταβολή της ταξινόμησης στην Κλάση 2 υπό την προϋπόθεση ότι η συνολική ποσότητα των αναφλεκτικών (προσωπικών) εκρηκτικών δεν υπερβαίνει τα 3,2g ανά φιάλη οξυγόνου. Οι φιάλες με τα εγκατεστημένα φυσίγγια ενεργοποίησης, όπως προετοιμάζονται προς μεταφορά, θα διαθέτουν ένα αποτελεσματικό μέσο αποτροπής τυχόν απροειδοποίητης ενεργοποίησης.
- 356** Συστήματα αποθήκευσης μεταλλικών υδριδίων εγκατεστημένα σε φορτάμαξες, οχήματα, σκάφη ή σε αεροσκάφη ή ολοκληρωμένα εξαρτήματα ή τα οποία προορίζονται να εγκατασταθούν σε φορτάμαξες, οχήματα, σκάφη ή αεροσκάφη πρέπει να εγκρίνονται από την αρμόδια αρχή της χώρας κατασκευής¹ πριν από την αποδοχή προς μεταφορά. Το έγγραφο μεταφοράς θα περιλαμβάνει ένδειξη ότι το κόλο εγκρίθηκε από την αρμόδια αρχή της χώρας κατασκευής¹ ή αντίγραφο της έγκρισης της αρμόδιας αρχής της χώρας κατασκευής¹ θα συνοδεύει κάθε αποστολή.
- 357** Αργό πετρέλαιο το οποίο περιέχει υδρόθειο σε επαρκή συγκέντρωση ώστε οι ατμοί που εκλύονται από το αργό πετρέλαιο να παρουσιάζουν κίνδυνο εισπνοής θα αποστέλλεται υπό την καταχώρηση UN 3494 ΑΡΓΟ ΠΕΤΡΕΛΑΙΟ ΤΥΠΟΥ SOUR, ΕΥΦΛΕΚΤΟ, ΤΟΞΙΚΟ.
- 358** Διάλυμα νιτρογλυκερίνης εις αλκοόλη με περισσότερο από 1% αλλά όχι περισσότερο από 5% νιτρογλυκερίνη μπορεί να ταξινομηθεί εις την Κλάση 3 και να καταχωρηθεί εις τον αριθμό UN No. 3064 υπό τον όρον ότι θα έχει υπάρξει συμμόρφωση με όλες τις απαιτήσεις της οδηγίας συσκευασίας P 300 της παραγράφου 4.1.4.1.

¹ Αν η χώρα κατασκευής δεν είναι Συμβαλλόμενο Κράτος στον RID, η έγκριση θα αναγνωρίζεται από την αρμόδια αρχή ενός Συμβαλλόμενου Κράτους στον RID.

- 359** Διάλυμα νιτρογλυκερίνης εις αλκοόλη με περισσότερο από 1% αλλά όχι περισσότερο από 5% νιτρογλυκερίνη θα ταξινομείται εις την Κλάση 1 και θα καταχωρείται εις τον αριθμό UN No. 0144 εάν δεν θα υπάρχει συμμόρφωση με όλες τις απαιτήσεις της οδηγίας συσκευασίας P 300 της παραγράφου 4.1.4.1.
- 360** Οχήματα τα οποία τροφοδοτούνται μόνον από μπαταρίες μετάλλου λιθίου ή μπαταρίες ιόντων λιθίου θα ταξινομούνται υπό την εγγραφή UN 3171 για οχήματα κινούμενα με μπαταρίες.
- 361** Η εγγραφή αυτή εφαρμόζεται εις τους ηλεκτρικούς πυκνωτές διπλής επιστρώσεως με ικανότητα αποθηκείσεως ενεργείας μεγαλύτερης από 0,3 Wh. Οι πυκνωτές με ικανότητα αποθηκείσεως ενεργείας 0,3 Wh ή λιγότερη δεν υπόκεινται εις τον Κανονισμό RID. Ικανότητα αποθηκείσεως ενεργείας σημαίνει την ενέργεια η οποία κρατείται από έναν πυκνωτή, όπως υπολογίζεται χρησιμοποιώντας την ονομαστική τάση και την χωρητικότητα. Όλοι οι πυκνωτές εις τους οποίους εφαρμόζεται αυτή η εγγραφή, συμπεριλαμβανομένων των πυκνωτών οι οποίοι περιέχουν έναν ηλεκτρολύτη ο οποίος δεν αντιστοιχεί εις τα κριτήρια κατατάξεως καμμίας κλάσεως επικινδύνων προϊόντων, θα ικανοποιούν τις ακόλουθες συνθήκες:
- (a) Οι πυκνωτές οι οποίοι δεν θα είναι τοποθετημένοι εις συσκευές, θα μεταφέρονται εις εκφορτισμένη κατάσταση. Πυκνωτές οι οποίοι θα είναι τοποθετημένοι εις συσκευές, θα μεταφέρονται είτε εις εκφορτισμένη κατάσταση είτε προστατευμένοι έναντι βραχυκυκλώματος.
- (b) Κάθε πυκνωτής θα είναι προστατευμένος έναντι κινδύνου πιθανού βραχυκυκλώματος κατά την μεταφορά ως ακολούθως:
- (i) Όταν η χωρητικότητα αποθηκείσεως ενεργείας ενός πυκνωτού είναι λιγότερη από ή ίση με 10 Wh ή όταν η ικανότητα αποθηκείσεως ενεργείας του κάθε πυκνωτού εις μία μονάδα είναι λιγότερη από ή ίση με 10 Wh, ο πυκνωτής ή η μονάδα θα είναι προστατευμένος/νη έναντι βραχυκυκλώματος ή θα είναι εφοδιασμένος/η με μία μεταλλική λωρίδα συνδέουσα τους ακροδέκτες, και
- (ii) Όταν η χωρητικότητα αποθηκείσεως ενεργείας ενός πυκνωτού ή ενός πυκνωτού εις μία μονάδα είναι μεγαλύτερη από 10 Wh, ο πυκνωτής ή η μονάδα της συσκευής θα είναι εφοδιασμένος/η με μία μεταλλική λωρίδα συνδέουσα τους ακροδέκτες.
- (c) Πυκνωτές οι οποίοι περιέχουν επικίνδυνα προϊόντα θα είναι σχεδιασμένοι για να αντέχουν μία διαφορά πίεσεως 95 kPa.
- (d) Οι πυκνωτές θα είναι σχεδιασμένοι και κατασκευασμένοι για να απελευθερώνουν με ασφάλεια την πίεση η οποία μπορεί να αναπτυχθεί κατά την χρήση, μέσω ενός ανοίγματος εξαερισμού ή διά ενός ασθενούς σημείου εις το περίβλημα του πυκνωτού. Οποιοδήποτε υγρό το οποίο απελευθερώνεται με τον εξαερισμό θα περιορίζεται) από την συσκευασία ή από την συσκευή εις την οποία ο πυκνωτής είναι τοποθετημένος, και
- (e) Οι πυκνωτές θα είναι σημειωμένοι με την χωρητικότητα αποθηκείσεως ενεργείας εις Wh.

Πυκνωτές οι οποίοι περιέχουν έναν ηλεκτρολύτη οι οποίοι δεν αντιστοιχούν εις τα κριτήρια κατατάξεως καμμίας κλάσεως επικινδύνων εμπορευμάτων, συμπεριλαμβανομένου και του όταν είναι τοποθετημένοι εις συσκευές, δεν υπόκεινται εις άλλες διατάξεις του Κανονισμού RID.

Πυκνωτές οι οποίοι περιέχουν έναν ηλεκτρολύτη οι οποίοι αντιστοιχούν εις τα κριτήρια κατατάξεως οποιασδήποτε κλάσεως επικινδύνων εμπορευμάτων, με χωρητικότητα αποθηκείσεως ενεργείας 10 Wh ή λιγότερη δεν υπόκεινται εις άλλες διατάξεις του Κανονισμού RID όταν μπορούν να αντέξουν μία δοκιμή ρίψεως από ύψος 1,2 μέτρων χωρίς την συσκευασία τους επί μίας μη υποχωρούσης επιφανείας χωρίς απώλεια των περιεχομένων τους.

Πυκνωτές οι οποίοι περιέχουν έναν ηλεκτρολύτη οι οποίοι αντιστοιχούν εις τα κριτήρια κατατάξεως οποιασδήποτε κλάσεως επικινδύνων εμπορευμάτων, οι οποίοι δεν είναι τοποθετημένοι εις συσκευές και με μία χωρητικότητα αποθηκείσεως ενεργείας μεγαλύτερη από 10 Wh υπόκεινται εις τις διατάξεις του Κανονισμού RID.

ΣΗΜΕΙΩΣΗ : Πυκνωτές οι οποίοι από τον σχεδιασμό τους διατηρούν μία τάση εις τους ακροδέκτες τους (π.χ. ασύμμετροι πυκνωτές) δεν υπάγονται εις αυτήν την εγγραφή.

362 (Δεσμευμένο)

363 Η εγγραφή αυτή εφαρμόζεται επίσης εις τα υγρά καύσιμα, εκτός από εκείνα τα οποία εξαιρούνται σύμφωνα με την παράγραφο 1.1.3.3. ανωτέρω, η δε ποσότητα καθορίζεται εις την στήλη (7α) του Πίνακος Α του Κεφαλαίου 3.2, σε μέσα συγκρατήσεως τα οποία είναι ένα αναπόσπαστο μέρος του εξοπλισμού ή των μηχανημάτων (π.χ. γεννήτριες, συμπιεστές, θερμαντικές μονάδες κλπ) ως μέρος του αρχι κού σχεδιασμού του τύπου τους. Δεν υπόκεινται εις άλλες διατάξεις του Κανονισμού RID εάν καλύπτουν τα ακόλουθα:

- (a) Τα μέσα συγκρατήσεως είναι σύμφωνα με τις απαιτήσεις κατασκευής της αρμοδίας αρχής της χώρας κατασκευής².
- (b) Οποιοσδήποτε βαλβίδες ή ανοίγματα (π.χ. μηχανισμοί εξαερισμού) εις τα μέσα συγκρατήσεως οι οποίες/α περιέχουν επικίνδυνα εμπορεύματα είναι κλειστά κατά την μεταφορά.
- (c) Τα μηχανήματα ή ο εξοπλισμός είναι προσανατολισμένα έτσι ώστε να εμποδίζεται η ακούσια διαρροή επικινδύνων εμπορευμάτων και ασφαλισμένα διά μέσων ικανών να συγκρατούν τα μηχανήματα ή τον εξοπλισμό ώστε να εμποδίζεται οποιαδήποτε μετακίνηση κατά την μεταφορά η οποία θα άλλαζε τον προσανατολισμό ή θα προκαλούσε βλάβη εις αυτά.
- (d) Όπου το μέσον συγκρατήσεως έχει χωρητικότητα μεγαλύτερη από 60 λίτρα αλλά όχι μεγαλύτερη από 450 λίτρα, τα μηχανήματα ή ο εξοπλισμός θα σημαίνονται με ετικέτα εις μία εξωτερική πλευρά σύμφωνα με την παράγραφο 5.2.2. και όπου η χωρητικότητα είναι μεγαλύτερη από 450 λίτρα αλλά όχι μεγαλύτερη από 1.500 λίτρα, τα μηχανήματα

² Γιά παράδειγμα, συμμόρφωσης με τις σχετικές διατάξεις της Κατευθυντηρίου Οδηγίας (Directive) 2006/42/EC του Ευρωπαϊκού Κοινοβουλίου και του Συμβουλίου της 17ης Μαΐου 2006 γιά τα μηχανήματα, και τροποποιήσις της Κατευθυντηρίου Οδηγίας (Directive) 95/16/EC (Επίσημη Εφημερίδα της Ευρωπαϊκής Ενώσεως No. L 157 της 9ης Ιουνίου του 2006, σελίδες 0024 - 0086).

ή ο εξοπλισμός θα σημαίνονται με ετικέτες και στις τέσσερις εξωτερικές πλευρές σύμφωνα με την παρά γραφο 5.2.2., και

- (e) Όπου το μέσον συγκρατήσεως έχει χωρητικότητα μεγαλύτερη από 1.500 λίτρα, τα μηχανήματα ή ο εξοπλισμός θα σημαίνονται με αφίσα και στις τέσσερις εξωτερικές πλευρές σύμφωνα με την παράγραφο 5.3.1.1.1, θα εφαρμόζεται η απαίτηση της παραγράφου 5.4.1. και το έγγραφο της μεταφοράς θα συμπεριλαμβάνει την ακόλουθη επιπρόσθετη δήλωση:
«ΜΕΤΑΦΟΡΑ ΣΥΜΦΩΝΑ ΜΕ ΤΗΝ ΕΙΔΙΚΗ ΔΙΑΤΑΞΗ 363».

- 364** Αυτό το αντικείμενο (ή είδος) μπορεί να μεταφερθεί μόνον σύμφωνα με τις διατάξεις του Κεφαλαίου 3.4 εάν, όπως προσκομίζεται για μεταφορά, το πακέτο μπορεί να περάσει την δοκιμή σύμφωνα με την Σειρά Δοκιμών 6 (d) του Μέρους I του Εγχειριδίου Δοκιμών και Κριτηρίων, όπως έχει καθορισθεί από την αρμόδια αρχή.
- 365** Για βιομηχανικά κατασκευασμένα όργανα και αντικείμενα (είδη) τα οποία περιέχουν υδράργυρο, δείτε την εγγραφή UN No. 3506.
- 366** Βιομηχανικά κατασκευασμένα όργανα και είδη τα οποία περιέχουν όχι περισσότερο από 1 kg (κιλό) υδραργύρου δεν υπόκεινται εις τον Κανονισμό RID.
- 367-** (Δεσμευμένο)
499
- 500** (Διαγραφή)
- 501** Για τηγμένη ναφθαλίνη βλέπε UN 2304.
- 502** UN 2006 πλαστικά, νιτροκυτταρινικής βάσης, αυτο-θερμαινόμενα, ε.α.ο., και 2002 απορρίμματα κελλουλοΐτη είναι ουσίες της Κλάσης 4.2.
- 503** Για φώσφορο, λευκό, τηγμένο, βλέπε UN 2447.
- 504** UN 1847 θειούχο κάλιο, ένυδρο με όχι λιγότερο από 30% νερό από κρυστάλλωση, UN 1849 θειώδες νάτριο, ένυδρο με όχι λιγότερο από 30% νερό από κρυστάλλωση και UN 2949 όξινο θειώδες νάτριο, ένυδρο με όχι λιγότερο από 25% νερό από κρυστάλλωση είναι ουσίες της Κλάσης 8.
- 505** UN 2004 διαμίδιο του μαγνησίου είναι ουσία της Κλάσης 4.2.
- 506** Μέταλλα της σειράς αλκαλικών γαιών και κράματα μετάλλων της σειράς αλκαλικών γαιών σε πυροφόρο σύνθεση είναι ουσίες της Κλάσης 4.2.
- UN 1869 μαγνήσιο ή κράματα μαγνησίου που περιέχουν περισσότερο από 50% μαγνήσιο σε σβόλους, τορναρίσματα ή ταινίες, είναι ουσίες της Κλάσης 4.1.
- 507** UN 3048 παρασιποκτόνα φωσφιδίου αλουμινίου, με πρόσθετα που αναστέλλουν την εκπομπή τοξικών εύφλεκτων αερίων είναι ουσίες της Κλάσης 6.1.

- 508** UN 1871 υδρίδιο του τιτανίου και UN 1437 υδρίδιο ζirkονίου είναι ουσίες της Κλάσης 4.1. UN 2870 βοροϋδρίδιο του αλουμινίου είναι ουσία της Κλάσης 4.2.
- 509** UN 1908 χλωριώδες διάλυμα είναι ουσία της Κλάσης 8.
- 510** UN 1755 διάλυμα χρωμικού οξέος είναι ουσία της Κλάσης 8.
- 511** UN 1625 νιτρικός υδράργυρος, UN 1627 νιτρικός υφυδράργυρος και UN 2727 νιτρικό θάλλιο είναι ουσίες της Κλάσης 6.1. Νιτρικό θόριο, στερεό, εξένυδρο διάλυμα νιτρικού ουρανυλίου και νιτρικό ουρανύλιο, στερεό είναι ουσίες της Κλάσης 7.
- 512** UN 1730 πενταχλωριούχο αντιμόνιο, υγρό, UN 1731 διάλυμα πενταχλωριούχου αντιμόνιου, UN 1732 πενταφθοριούχο αντιμόνιο και UN 1733 τριχλωριούχο αντιμόνιο είναι ουσίες της Κλάσης 8.
- 513** UN 0224 αζίδιο του βαρίου, ξηρό ή νωπό με λιγότερο από 50% νερό, κατά βάρος δεν επιτρέπεται για σιδηροδρομική μεταφορά. UN 1571 αζίδιο του βαρίου, νωπό με όχι λιγότερο από 50% νερό κατά βάρος, είναι ουσία της Κλάσης 4.1. UN 1854 κράματα βαρίου, πυροφόρα είναι ουσίες της Κλάσης 4.2, UN 1445 χλωρικό βάριο, στερεό, UN 1446 νιτρικό βάριο, UN 1447 υπερχλωρικό βάριο, στερεό, UN 1448 υπερμαγγανικό βάριο, UN 1449 υπεροξειδίο του βαρίου, UN 2719 βρωμικό βάριο, UN 2741 υποχλωριώδες βάριο με περισσότερο από 22% διαθέσιμο χλώριο, UN 3405 χλωρικό βάριο, διάλυμα και UN 3406 υπερχλωρικό βάριο, διάλυμα, είναι ουσίες της Κλάσης 5.1. UN 1565 κυανιούχο βάριο και UN 1884 οξειδίο του βαρίου είναι ουσίες της Κλάσης 6.1.
- 514** UN 2464 νιτρικό βηρύλλιο είναι ουσία της Κλάσης 5.1.
- 515** UN 1581 χλωροπικρίνη και μείγμα μεθυλοβρωμιδίου και UN 1582 χλωροπικρίνη και μείγμα μεθυλοχλωριδίου είναι ουσίες της Κλάσης 2.
- 516** UN 1912 μεθυλοχλωρίδιο και μείγμα μεθυλενοχλωριδίου είναι ουσία της Κλάσης 2.
- 517** UN 1690 φθοριούχο νάτριο, στερεό, UN 1812 φθοριούχο κάλιο, στερεό, UN 2505 φθοριούχο αμμώνιο, UN 2674 φθοριοπυρρικό νάτριο, UN 2856 φθοριοπυρρικά άλατα, Ε.Α.Ο., UN 3415 φθοριούχο νάτριο, διάλυμα και UN 3422 φθοριούχο κάλιο, διάλυμα είναι ουσίες της Κλάσης 6.1.
- 518** UN 1463 τριοξειδίο του χρωμίου, άνυδρο (χρωμικό οξύ, στερεό) είναι ουσία της Κλάσης 5.1.
- 519** UN 1048 υδροβρώμιο, άνυδρο, είναι ουσία της Κλάσης 2.
- 520** UN 1050 υδροχλώριο, άνυδρο, είναι ουσία της Κλάσης 2.
- 521** Στερεά χλωριώδη άλατα και υποχλωριώδη άλατα είναι ουσίες της Κλάσης 5.1.
- 522** UN 1873 υδατικό διάλυμα υπερχλωρικού οξέος με περισσότερο από 50% αλλά όχι περισσότερο από 72% καθαρό οξύ, κατά βάρος είναι ουσίες της Κλάσης 5.1. Διαλύματα υπερχλωρικού οξέος που περιέχουν περισσότερο από 72% καθαρό οξύ, κατά βάρος, ή μείγματα υπερχλωρικού οξέος με οποιοδήποτε άλλο υγρό εκτός του νερού, δεν πρέπει να γίνονται δεκτά για μεταφορά.

- 523** UN 1382 άνυδρο θειούχο κάλλιο και UN 1385 άνυδρο θειούχο νάτριο και τα υδροξειδιά τους με λιγότερο από 30% νερό από κρυστάλλωση, και UN 2318 υδροθειούχο νάτριο με λιγότερο από 25% νερό από κρυστάλλωση είναι ουσίες της Κλάσης 4.2.
- 524** UN 2858 τελικά προϊόντα ζirkονίου με πάχος 18 μm ή περισσότερο είναι ουσίες της Κλάσης 4.1.
- 525** Διαλύματα ανόργανων κυανιδίων με συνολικό περιεχόμενο ιόντων κυανιδίου περισσότερο από 30% πρέπει να ταξινομούνται στην ομάδα συσκευασίας I, διαλύματα με συνολικό περιεχόμενο ιόντων κυανιδίου περισσότερο από 3% και όχι περισσότερο από 30% στην ομάδα συσκευασίας II και διαλύματα με περιεχόμενο ιόντων κυανιδίου περισσότερο από 0.3% κι όχι περισσότερο από 3% στην ομάδα συσκευασίας III.
- 526** UN 2000 κελλουλοΐτης καταχωρείται στην Κλάση 4.1.
- 527** (Δεσμευμένο)
- 528** UN 1353 ίνες ή υφάσματα εμποτισμένα με ελαφρώς νιτρομένη κυτταρίνη, μη αυτοθερμαινόμενες είναι ουσίες της Κλάσης 4.1.
- 529** UN 0135 βροντώδης υδράργυρος, νωπός με όχι λιγότερο από 20% νερό, ή μείγμα αλκοόλης και νερού, κατά βάρος, δεν επιτρέπεται για σιδηροδρομική μεταφορά. Χλωριούχος υφυδράργυρος (καλομέλας) είναι ουσία της Κλάσης 9 (UN 3077).
- 530** UN 3293 υδατικό διάλυμα υδραζίνης με όχι περισσότερο από 37% υδραζίνη, κατά βάρος, είναι ουσία της Κλάσης 6.1.
- 531** Μείγματα με σημείο ανάφλεξης κάτω από 23 °C και που περιέχουν περισσότερο από 55% νιτροκυτταρίνη, με οποιοδήποτε περιεχόμενο αζώτου ή που περιέχουν όχι περισσότερο από 55% νιτροκυτταρίνη με περιεχόμενο αζώτου πάνω από 12.6% (κατά ξηρό βάρος), είναι ουσίες της Κλάσης 1 (βλέπε UN 0340 ή 0342) ή της Κλάσης 4.1.
- 532** UN 2672 διάλυμα αμμωνίας, που περιέχει όχι λιγότερο από 10% αλλά όχι περισσότερο από 35% αμμωνία, είναι ουσία της Κλάσης 8.
- 533** UN 1198 διαλύματα φορμαλδεΐδης, εύφλεκτα είναι ουσίες της Κλάσης 3. Διαλύματα φορμαλδεΐδης, μη-εύφλεκτα, με λιγότερο από 25% φορμαλδεΐδη δεν υπόκεινται στις απαιτήσεις του RID.
- 534** Ενώ σε κάποιες κλιματικές συνθήκες, η βενζίνη μπορεί να έχει τάση ατμών στους 50 °C περισσότερο από 110 kPa (1.10 bar) αλλά όχι περισσότερο από 150 kPa (1.50 bar) θα συνεχιστεί να θεωρείται ως ουσία η οποία έχει τάση ατμών στους 50 °C όχι περισσότερο από 110 kPa (1.10 bar).
- 535** UN 1469 νιτρικός μόλυβδος και UN 1470 υπερχλωρικός μόλυβδος, στερεός και UN 3408 υπερχλωρικός μόλυβδος, διάλυμα, είναι ουσίες της Κλάσης 5.1.
- 536** Για ναφθαλίνη, στερεά, βλέπε UN 1334.

- 537** UN 2869 μείγμα τριχλωριούχου τιτανίου, μη- πυροφόρα, είναι ουσία της Κλάσης 8.
- 538** Για θείο (σε στερεή κατάσταση), βλέπε UN 1350.
- 539** Ισοκυανικά διαλύματα με σημείο ανάφλεξης όχι λιγότερο από 23 °C είναι ουσίες της Κλάσης 6.1.
- 540** UN 1326 σκόνη αφνίου, νωπή, UN 1352 σκόνη τιτανίου, νωπή ή UN 1358 σκόνη ζirkονίου, νωπή, με όχι λιγότερο από 25% νερό, είναι ουσίες της Κλάσης 4.1.
- 541** Μείγματα νιτροκυταρίνης που περιέχουν νερό, αλκοόλη ή πλαστικοποιητή χαμηλότερο από τα δηλωμένα όρια, είναι ουσίες της Κλάσης 1.
- 542** Τάλκης που περιέχει τρεμολίτη και/ή ακτινολίτη καλύπτεται από αυτήν την καταχώρηση.
- 543** UN 1005 αμμωνία, άνυδρη, UN 3318 διάλυμα αμμωνίας με περισσότερο από 50% αμμωνία και UN 2073 διάλυμα αμμωνίας, με περισσότερο από 35% αλλά όχι περισσότερο από 50% αμμωνία, είναι ουσίες της Κλάσης 2. Διάλυμα αμμωνίας με όχι περισσότερο από 10% αμμωνία δεν υπόκεινται στις απαιτήσεις του RID.
- 544** UN 1032 διμεθυλαμίνη, άνυδρη, UN 1036 αιθυλαμίνη, UN 1061 μεθυλαμίνη, άνυδρη και UN 1083 τριμεθυλαμίνη, άνυδρη, είναι ουσίες της Κλάσης 2.
- 545** UN 0401 θειούχο διπικρύλιο, νωπό με λιγότερο από 10% νερό κατά βάρος είναι ουσία της Κλάσης 1.
- 546** UN 2009 ζirkόνιο, ξηρό, σε μορφή τελειωμένων φύλλων, λωρίδων ή σπειροειδούς σύρματος, σε πάχος μικρότερο από 18 μm, είναι ουσία της Κλάσης 4.2. Ζirkόνιο, ξηρό, σε μορφή τελειωμένων φύλλων, λωρίδων ή σπειροειδούς σύρματος, πάχους 254 μm ή περισσότερο, δεν υπόκειται στις απαιτήσεις του RID.
- 547** UN 2210 μανέβ ή UN 2210 παρασκευάσματα μανέβ σε αυτο-θερμαινόμενη σύνθεση είναι ουσίες της Κλάσης 4.2.
- 548** Χλωροσιλάνια, που σε επαφή με το νερό, εκπέμπουν εύφλεκτα αέρια, είναι ουσίες της Κλάσης 4.3.
- 549** Χλωροσιλάνια με σημείο ανάφλεξης μικρότερο από 23 °C και τα οποία, σε επαφή με νερό, δεν εκπέμπουν εύφλεκτα αέρια είναι ουσίες της Κλάσης 3. Χλωροσιλάνια με σημείο ανάφλεξης ίσο ή μεγαλύτερο από 23 °C και τα οποία, σε επαφή με νερό, δεν εκπέμπουν εύφλεκτα αέρια είναι ουσίες της Κλάσης 8.
- 550** UN 1333 δημήτριο σε πλάκες, βέργες ή ράβδους είναι ουσία της Κλάσης 4.1.
- 551** Ισοκυανικά διαλύματα με σημείο ανάφλεξης κάτω από 23 °C είναι ουσίες της Κλάσης 3.
- 552** Μέταλλα και κράματα μετάλλων σε σκόνη ή άλλη εύφλεκτη μορφή, υποκείμενα σε αυθόρμητη καύση, είναι ουσίες της Κλάσης 4.2. Μέταλλα και κράματα μετάλλων σε σκόνη ή άλλες

εύφλεκτες μορφές οι οποίες, σε επαφή με το νερό, εκπέμπουν εύφλεκτα αέρια είναι ουσίες της Κλάσης 4.3.

- 553** Αυτό το μείγμα του υπεροξειδίου του υδρογόνου και υπεροξικού οξέος θα πρέπει, στις εργαστηριακές δοκιμές (βλέπε Εγχειρίδιο Δοκιμών και Κριτηρίων (*Manual of Tests and Criteria*), Μέρος II, τμήμα 20), να μην εκρήγνυται στην τυρβώδη κατάσταση, να μην αναφλέγεται και δεν θα πρέπει να δείχνει καμία επίδραση όταν θερμαίνεται υπό περιορισμό, ούτε καμία εκρηκτική ισχύ. Η σύνθεση πρέπει να είναι θερμικά σταθερή (αυτο-επιταχυνόμενη θερμοκρασία αποσύνθεσης 60 °C ή περισσότερο για 50 kg κόλλου), και ένα υγρό συμβατό με το υπεροξικό οξύ πρέπει να χρησιμοποιηθεί για απευαισθητοποίηση. Συνθέσεις που δεν πληρούν αυτά τα κριτήρια πρέπει να θεωρούνται ουσίες της Κλάσης 5.2 (βλέπε Εγχειρίδιο Δοκιμών και Κριτηρίων (*Manual of Tests and Criteria*), Μέρος II, παράγραφος 20.4.3(g)).
- 554** Υδρίδια μετάλλων που σε επαφή με το νερό, εκπέμπουν εύφλεκτα αέρια είναι ουσίες της Κλάσης 4.3. UN 2870 βοροϋδρίδιο του αλουμινίου ή UN 2870 βοροϋδρίδιο του αλουμινίου σε συσκευές είναι ουσίες της Κλάσης 4.2.
- 555** Σκόνη και σκόνη μετάλλων σε μη-αυθόρμητα καύσιμη μορφή, μη τοξικά τα οποία παρόλα αυτά, σε επαφή με νερό, εκπέμπουν εύφλεκτα αέρια, είναι ουσίες της Κλάσης 4.3.
- 556** Οργανομεταλλικές ενώσεις και τα διαλύματά τους τα οποία αναφλέγονται αυθόρμητα είναι ουσίες της Κλάσης 4.2. Εύφλεκτα διαλύματα με οργανομεταλλικές ενώσεις σε συγκεντρώσεις οι οποίες, σε επαφή με το νερό, ούτε εκπέμπουν εύφλεκτα αέρια σε επικίνδυνες ποσότητες ούτε αναφλέγονται αυθόρμητα είναι ουσίες της Κλάσης 3.
- 557** Σκόνη και σκόνη μετάλλων σε πυροφόρα μορφή, είναι ουσίες της Κλάσης 4.2.
- 558** Μέταλλα και κράματα μετάλλων σε πυροφόρα μορφή είναι ουσίες της Κλάσης 4.2. Μέταλλα και κράματα μετάλλων τα οποία, σε επαφή με το νερό, δεν εκπέμπουν εύφλεκτα αέρια και δεν είναι πυροφόρα ή αυτο-θερμαινόμενα, τα οποία όμως αναφλέγονται εύκολα, είναι ουσίες της Κλάσης 4.1.
- 559** (Διαγραφή)
- 560** Ένα υγρό με ανεβασμένη θερμοκρασία, ε.α.ο. εις τους ή επάνω από τους 100 °C (συμπεριλαμβανομένων λειωμένων μετάλλων και λειωμένων αλάτων) και, για μία ουσία έχουσα σημείο αναφλέξεως, εις μία θερμοκρασία κάτω από το σημείο αναφλέξεώς της, είναι μία ουσία της Κλάσεως 9 (UN No. 3257).
- 561** Χλωροφορμικά άλατα που έχουν επικρατέστερες διαβρωτικές ιδιότητες είναι ουσίες της Κλάσης 8.
- 562** Οργανομεταλλικές ενώσεις που αναφλέγονται αυθόρμητα είναι ουσίες της Κλάσης 4.2. Εύφλεκτες οργανομεταλλικές ενώσεις που αντιδρούν με το νερό, είναι ουσίες της Κλάσης 4.3.
- 563** UN 1905 σελινικό οξύ είναι ουσία της Κλάσης 8.
- 564** UN 2443 οξυτριχλωριούχο βανάδιο, UN 2444 τετραχλωριούχο βανάδιο και UN 2475 τριχλωριούχο βανάδιο, είναι ουσίες της Κλάσης 8.

- 565** Απροσδιόριστα απόβλητα συνακόλουθα ιατρικών/κτηνιατρικών θεραπειών ανθρώπων/ζώων ή βιολογικών ερευνών, και τα οποία είναι απίθανο να περιέχουν ουσίες της Κλάσης 6.2 θα καταχωρούνται σε αυτήν την καταχώρηση. Κλινικά απόβλητα που έχουν απολυμανθεί ή απόβλητα συνακόλουθα βιολογικών ερευνών τα οποία προηγουμένως περιείχαν μολυσματικές ουσίες, δεν υπόκεινται στις απαιτήσεις της Κλάσης 6.2.
- 566** UN 2030 υδατικό διάλυμα υδραζίνης, με περισσότερο από 37% υδραζίνη, κατά βάρος, είναι ουσία της Κλάσης 8.
- 567** (Διαγραφή)
- 568** Αζίδιο του βαρίου με περιεχόμενο νερού λιγότερο από το δηλωμένο όριο είναι ουσία της Κλάσης 1, UN 0224 και δεν επιτρέπεται για σιδηροδρομική μεταφορά.
- 569-** (Δεσμευμένο)
- 579**
- 580** Βυτιοφόρες φορτάμαξες, εξειδικευμένες φορτάμαξες και ειδικώς εξοπλισμένες φορτάμαξες για μεταφορά χύμα πρέπει να φέρουν στις δυο πλευρές και στο πίσω μέρος, σήμανση που αναφέρεται στην 5.3.3. Εμπορευματοκιβώτια-δεξαμενές, φορητές δεξαμενές, ειδικά εμπορευματοκιβώτια και ειδικά εξοπλισμένα εμπορευματοκιβώτια για μεταφορά χύμα πρέπει να φέρουν αυτή τη σήμανση και στις δύο πλευρές και σε κάθε άκρο.
- 581** Αυτή η καταχώρηση καλύπτει τα μείγματα μεθυλακετυλενίου και προπαδιένιου με υδρογονάνθρακες, τα οποία ως:
- Μείγμα P1, περιέχουν όχι περισσότερο από 63% μεθυλακετυλένιο και προπαδιένιο κατ' όγκο κι όχι περισσότερο από 24% προπάνιο και προπυλένιο κατ' όγκο, το ποσοστό των C₄-κορεσμένων υδρογονανθράκων δεν είναι λιγότερο από 14% κατ' όγκο, και ως
- Μείγμα P2, περιέχουν όχι περισσότερο από 48% μεθυλακετυλένιο και προπαδιένιο κατ' όγκο και όχι περισσότερο από 50% προπάνιο και προπυλένιο κατ' όγκο, το ποσοστό των C₄-κορεσμένων υδρογονανθράκων δεν είναι λιγότερο από 5% κατ' όγκο,
- όπως και μείγματα προπαδιένιου από 1 έως 4% μεθυλακετυλένιο.
- Όπου είναι σχετικό, προκειμένου να εκπληρωθούν οι απαιτήσεις του εγγράφου μεταφοράς (5.4.1.1), ο όρος "Μείγμα P1" ή "Μείγμα P2" μπορεί να χρησιμοποιηθεί ως τεχνική ονομασία.
- 582** Αυτή η καταχώρηση καλύπτει, μεταξύ άλλων, μείγματα αερίων ενδεικνυόμενα από το γράμμα R ..., τα οποία ως :
- Μείγμα F1, έχουν τάση ατμών στους 70° C που δεν υπερβαίνει τα 1.3 MPa (13 bar) και πυκνότητα στους 50 °C όχι χαμηλότερη από αυτήν του διχλωροφθορομεθανίου (1.30 kg/l)
- Μείγμα F2, έχουν τάση ατμών στους 70 °C που δεν υπερβαίνει τα 1.9 MPa (19 bar) και πυκνότητα στους 50 °C όχι χαμηλότερη από αυτήν του διχλωροδιφθορομεθανίου (1.21 kg/l)

Μείγμα F3, έχουν τάση ατμών στους 70 °C που δεν υπερβαίνει τα 3 MPa (30 bar) και πυκνότητα στους 50 °C όχι χαμηλότερη από αυτήν του χλωριδιφθορομεθανίου (1.09 kg/l).

ΣΗΜΕΙΩΣΗ: Τριχλωροφθορομεθάνιο (ψυκτικό αέριο R 11), 1,1,2-τρίχλωρο-1,2,2-τριφθοροαιθάνιο (ψυκτικό αέριο R 113), 1,1,1-τριχλωρο-2,2,2-τριφθοροαιθάνιο (ψυκτικό αέριο R 113a), 1-χλωρο-1,2,2-τριφθοροαιθάνιο (ψυκτικό αέριο R 133) και 1-χλωρο-1,1,2-τριφθοροαιθάνιο (ψυκτικό αέριο R 133 b) δεν είναι ουσίες της Κλάσης 2. Μπορούν, ωστόσο, να εισαχθούν στη σύνθεση των μειγμάτων F 1 έως F 3.

Όπου είναι σχετικό, προκειμένου να εκπληρωθούν οι απαιτήσεις του εγγράφου μεταφοράς (5.4.1.1), ο όρος "Μείγμα F1", "Μείγμα F2" ή "Μείγμα F3" μπορεί να χρησιμοποιηθεί ως τεχνική ονομασία.

583 Αυτή η καταχώρηση καλύπτει, μεταξύ άλλων, μείγματα τα οποία ως:

Μείγμα A, έχουν τάση ατμών στους 70 °C που δεν υπερβαίνει τα 1.1 MPa (11 bar) και πυκνότητα στους 50 °C όχι χαμηλότερη από 0.525 kg/l.

Μείγμα A01, έχουν τάση ατμών στους 70 °C που δεν υπερβαίνει τα 1.6 MPa (16 bar) και σχετική πυκνότητα στους 50 °C όχι χαμηλότερη από 0.516 kg/l.

Μείγμα A02, έχουν τάση ατμών στους 70 °C που δεν υπερβαίνει τα 1.6 MPa (16 bar) και σχετική πυκνότητα στους 50 °C όχι χαμηλότερη από 0.505 kg/l.

Μείγμα A0, έχουν τάση ατμών στους 70 °C που δεν υπερβαίνει τα 1.6 MPa (16 bar) και πυκνότητα στους 50 °C όχι χαμηλότερη από 0.495 kg/l.

Μείγμα A1, έχουν τάση ατμών στους 70 °C που δεν υπερβαίνει τα 2.1 MPa (21 bar) και πυκνότητα στους 50 °C όχι χαμηλότερη από 0.485 kg/l.

Μείγμα B1, έχουν τάση ατμών στους 70 °C που δεν υπερβαίνει τα 2.6 MPa (26 bar) και σχετική πυκνότητα στους 50 °C όχι χαμηλότερη από 0.474 kg/l.

Μείγμα B2, έχουν τάση ατμών στους 70 °C που δεν υπερβαίνει τα 2.6 MPa (26 bar) και σχετική πυκνότητα στους 50 °C όχι χαμηλότερη από 0.463 kg/l.

Μείγμα B, έχουν ατμών στους 70 °C που δεν υπερβαίνει τα 2.6 MPa (26 bar) και πυκνότητα στους 50 °C όχι χαμηλότερη από 0.450 kg/l.

Μείγμα C, έχουν τάση ατμών στους 70 °C που δεν υπερβαίνει τα 3.1 MPa (31 bar) και σχετική πυκνότητα στους 50° όχι χαμηλότερη από 0.440 kg/l.

Όπου είναι σχετικό, προκειμένου να εκπληρωθούν οι απαιτήσεις του εγγράφου μεταφοράς (5.4.1.1), οι ακόλουθοι όροι μπορούν να χρησιμοποιηθούν ως τεχνική ονομασία:

- "Μείγμα A" ή "Βουτάνιο"
- "Μείγμα A01" ή "Βουτάνιο"
- "Μείγμα A02" ή "Βουτάνιο"
- "Μείγμα A0" ή "Βουτάνιο"

- "Μείγμα Α1"
- "Μείγμα Β1"
- "Μείγμα Β2"
- "Μείγμα Β"
- "Μείγμα C" ή "Προπάνιο".

Για μεταφορά σε δεξαμενές, οι εμπορικές ονομασίες "βουτάνιο" ή "προπάνιο" μπορούν να χρησιμοποιηθούν μόνο ως συμπληρωματικά.

- 584** Αυτό το αέριο δεν υπόκειται στις απαιτήσεις του RID όταν:
- είναι σε αέρια μορφή,
 - περιέχει όχι περισσότερο από 0.5% αέρα,
 - περιέχεται σε μεταλλικές κάψουλες (ειδικού τύπου φιαλίδια αερίου sodors, sparklets) χωρίς ελαττώματα τα οποία μπορεί να μειώσουν την αντοχή τους,
 - η μη διαρροή από το καπάκι της κάψουλας είναι διασφαλισμένη,
 - η κάψουλα περιέχει όχι περισσότερο από 25 g αυτού του αερίου,
 - η κάψουλα περιέχει όχι περισσότερο από 0.75 g του αερίου αυτού για κάθε cm³ της χωρητικότητας.
- 585** Το κιννάβαρι δεν υπόκειται στις απαιτήσεις του RID.
- 586** Σκόνες αφνίου, τιτανίου και ζirkονίου, πρέπει να περιέχουν εμφανή περίσσεια νερού. Σκόνες αφνίου, τιτανίου και ζirkονίου, νωπές, μηχανικώς παραγόμενες, από κόκκους μεγέθους 53 μm και πάνω, ή χημικώς παραγόμενα, από κόκκους μεγέθους 840 μm και πάνω, δεν υπόκεινται στις απαιτήσεις του RID.
- 587** Το στεατικό βάριο και το τιτανικό βάριο δεν υπόκεινται στις απαιτήσεις του RID.
- 588** Στερεές ενυδατωμένες μορφές του βρομιούχου αλουμινίου και χλωριούχου αλουμινίου, δεν υπόκεινται στις απαιτήσεις του RID.
- 589** (Διαγραφή)
- 590** Χλωριούχος σίδηρος εξενυδατωμένος δεν υπόκειται στις απαιτήσεις του RID.
- 591** Θεϊικός μόλυβδος με όχι περισσότερο από 3% ελεύθερο οξύ δεν υπόκειται στις απαιτήσεις του RID.
- 592** Ακάθαρτες κενές συσκευασίες (συμπεριλαμβανομένων κενών IBCs και μεγάλων συσκευασιών), κενές βυτιοφόρες φορτάμαξες, κενές αποσυνδεδεμένες δεξαμενές, κενές φορητές δεξαμενές, κενά εμπορευματοκιβώτια-δεξαμενές και μικρά κενά εμπορευματοκιβώτια τα οποία περιείχαν αυτήν την ουσία, δεν υπόκεινται στις απαιτήσεις του RID.
- 593** Αυτό το αέριο, προοριζόμενο για την ψύξη π.χ. ιατρικών ή βιολογικών δειγμάτων, αν περιεχόταν σε δοχεία διπλών τοιχωμάτων τα οποία συμμορφώνονται με τις διατάξεις της οδηγίας συσκευασίας P203, παράγραφος (6) για ανοικτά κρουγενικά δοχεία της 4.1.4.1 δεν υπόκειται στις απαιτήσεις του RID εκτός από όπως καθορίζεται εις την παράγραφο 5.5.3.

- 594** Τα ακόλουθα είδη, κατασκευασμένα και γεμισμένα σύμφωνα με τους κανονισμούς της χώρας κατασκευής και συσκευασμένα σε ανθεκτικές εξωτερικές συσκευασίες, δεν υπόκεινται στις απαιτήσεις του RID:
- UN 1044 πυροσβεστήρες που διαθέτουν προστασία έναντι ακούσιας εκκένωσης,
 - UN 3164 είδη, σταθερής αεριώδης ή υδραυλικής ατμοσφαιρικής πίεσης, σχεδιασμένα να ανθίστανται επιτυχώς σε πιέσεις μεγαλύτερες από την εσωτερική πίεση του αερίου λόγω μεταφοράς δύναμης, εσωτερικής αντοχής ή δομής.
- 596** Πιγμένα καδμίου, όπως θειούχα άλατα του καδμίου, σουλφοσεληνιούχα άλατα καδμίου και άλατα καδμίου με υψηλότερα λιπαρά οξέα (π.χ. στεατικό κάδμιο), δεν υπόκεινται στις απαιτήσεις του RID.
- 597** Διαλύματα οξικού οξέος με όχι περισσότερο από 10% καθαρό οξύ κατά βάρος, δεν υπόκεινται στις απαιτήσεις του RID.
- 598** Τα παρακάτω δεν υπόκεινται στις απαιτήσεις του RID:
- (a) Νέοι συσσωρευτές αποθήκευσης όταν:
- είναι ασφαλισμένοι με τέτοιο τρόπο ώστε να μην μπορούν να γλιστρήσουν, πέσουν ή πάθουν βλάβη,
 - παρέχονται με διατάξεις μεταφοράς, εκτός και αν είναι κατάλληλα στοιβαγμένοι, π.χ. σε παλέτες,
 - δεν υπάρχουν επικίνδυνα ίχνη αλκαλίων ή οξέων εξωτερικά,
 - προστατεύονται κατά των βραχυκυκλωμάτων.
- (b) Χρησιμοποιημένοι συσσωρευτές αποθήκευσης όταν:
- οι θήκες τους δεν έχουν βλάβη,
 - είναι ασφαλισμένοι με τέτοιο τρόπο ώστε δεν μπορούν να έχουν διαρροές, να γλιστρήσουν, να πέσουν ή να πάθουν βλάβη, π.χ. κατά τη στοιβάσή τους σε παλέτες,
 - δεν υπάρχουν επικίνδυνα ίχνη αλκαλίων ή οξέων στο εξωτερικό των ειδών,
 - προστατεύονται κατά των βραχυκυκλωμάτων.
- “Χρησιμοποιημένοι συσσωρευτές αποθήκευσης” σημαίνει συσσωρευτές αποθήκευσης οι οποίοι μεταφέρονται για ανακύκλωση μετά το τέλος του κανονικού χρόνου ζωής τους.
- 599** (Διαγραφή)
- 600** Πεντοξειδίο του βαναδίου, λιωμένο και στερεοποιημένο, δεν υπόκειται στις απαιτήσεις του RID.
- 601** Φαρμακευτικά προϊόντα (φάρμακα) έτοιμα για χρήση, τα οποία είναι ουσίες κατασκευασμένες και συσκευασμένες για λιανική πώληση ή διακίνηση για προσωπική ή οικιακή κατανάλωση δεν υπόκεινται στις απαιτήσεις του RID.
- 602** Θειούχος φώσφορος που δεν είναι απαλλαγμένος από κίτρινο και λευκό φώσφορο δεν πρέπει να γίνεται δεκτό για μεταφορά.
- 603** Άνυδρο υδροκυάνιο που δεν πληρεί την περιγραφή για UN 1051 ή UN 1614 δεν πρέπει να γίνεται δεκτό για μεταφορά. Υδροκυάνιο (υδροκυανικό οξύ) που περιέχει λιγότερο από 3% νερό είναι σταθερό, αν η τιμή του pH είναι 2.5 ± 0.5 και το υγρό είναι διαγές και άχρωμο.

- 604** (Διαγραφή)
- 605** (Διαγραφή)
- 606** (Διαγραφή)
- 607** Μείγματα νιτρικού καλίου και νιτρώδες νάτριο με άλας αμμωνίου δεν πρέπει να γίνονται δεκτά για μεταφορά.
- 608** (Διαγραφή)
- 609** Τετρανιτρομεθάνιο όχι ελεύθερο από καύσιμες ακαθαρσίες δεν πρέπει να γίνεται δεκτό για μεταφορά.
- 610** Η μεταφορά αυτής της ουσίας, όταν περιέχει περισσότερο από 45% υδροκυάνιο απαγορεύεται.
- 611** Νιτρικό αμμώνιο που περιέχει περισσότερο από 0.2% καύσιμες ουσίες (συμπεριλαμβανομένου οποιασδήποτε οργανικής ουσίας υπολογίσιμη ως άνθρακας) δεν πρέπει να γίνεται δεκτή για μεταφορά εκτός αν είναι συστατικό μίας ουσίας ή ενός είδους της Κλάσης 1.
- 612** (Δεσμευμένο)
- 613** Διάλυμα χλωρικού οξέος που περιέχει περισσότερο από 10% χλωρικό οξύ και μείγματα χλωρικού οξέος με οποιοδήποτε άλλο υγρό εκτός του νερού δεν πρέπει να γίνεται δεκτό για μεταφορά.
- 614** 2,3,7,8-τετραχλωροδιβενζο-p-διοξίνη (TCDD) σε συγκεντρώσεις που θεωρούνται πολύ τοξικές σύμφωνα με τα κριτήρια στο 2.2.61.1 δεν πρέπει γίνεται δεκτή για μεταφορά.
- 615** (Δεσμευμένο)
- 616** Ουσίες που περιέχουν περισσότερο από 40% υγρούς νιτρικούς εστέρες θα ικανοποιούν τη δοκιμή εξίδρωσης που καθορίζεται στο 2.3.1.
- 617** Παράλληλα με τον τύπο του εκρηκτικού, πρέπει να φέρει σήμανση και η εμπορική ονομασία του συγκεκριμένου εκρηκτικού στο κόλο.
- 618** Σε δοχεία που περιέχουν 1,2-βουταδιένιο, η συγκέντρωση οξυγόνου σε αέρια φάση δεν πρέπει να υπερβαίνει τα 50 ml/m³.
- 619-** (Δεσμευμένο)
- 622**
- 623** UN 1829 τριοξειδίο του θείου πρέπει να αναστέλλεται. Τριοξειδίο του θείου, τουλάχιστον 99.95% καθαρό, χωρίς αναστολέα (μη σταθεροποιημένο), δεν θα πρέπει να γίνεται δεκτό για σιδηροδρομική μεταφορά. Τριοξειδίο του θείου, τουλάχιστον 99.95% καθαρό μπορεί να μεταφέρεται οδικώς χωρίς αναστολέα σε δεξαμενές, υπό την προϋπόθεση ότι η θερμοκρασία του διατηρείται στους 32.5 °C ή περισσότερο.

- 625** Κόλα που περιέχουν αυτά τα είδη πρέπει να φέρουν σήμανση καθαρά όπως υποδεικνύεται ως ακολούθως: "UN 1950 ΑΕΡΟΛΥΜΑΤΑ"
- 626-** (Δεσμευμένο)
631
- 632** Θεωρείται ότι είναι αυθόρμητα εύφλεκτο (πυροφόρο).
- 633** Κόλα και μικρά εμπορευματοκιβώτια που περιέχουν αυτήν την ουσία πρέπει να φέρουν την ακόλουθη σήμανση: "**Διατηρείστε το μακριά από οποιαδήποτε πηγή ανάφλεξης**". Αυτή η σήμανση πρέπει να είναι στην επίσημη γλώσσα της χώρας αποστολής, και επίσης, αν αυτή η γλώσσα δεν είναι τα Αγγλικά, Γαλλικά, Γερμανικά ή Ιταλικά, σε Αγγλικά, Γαλλικά, Γερμανικά ή Ιταλικά, εκτός αν υπάρχει συμφωνία μεταξύ των χωρών αναφερόμενη στη διαδικασία μεταφοράς, που προβλέπει διαφορετικά.
- 634** (Διαγραφή)
- 635** Κόλα που περιέχουν αυτά τα είδη δεν χρειάζεται να φέρουν ετικέτα που συμμορφώνεται με το υπόδειγμα Νο. 9 εκτός αν το είδος είναι πλήρως κλεισμένο με συσκευασία, κλωβό ή άλλα μέσα που παρεμποδίζουν την άμεση αναγνώριση του είδους.
- 636** (a) Μπαταρίες που περιέχονται σε εξοπλισμό δεν θα μπορούν να αποφορτιστούν κατά τη διάρκεια της μεταφοράς σε σημείο που η τάση του ανοικτού κυκλώματος να πέφτει κάτω από τα δύο βολτ ή δύο τρίτα της τάσης της μη αποφορτισθείσης μπαταρίας, οποιοδήποτε είναι χαμηλότερο.
- (b) Μέχρι την ενδιάμεση μονάδα επεξεργασίας, χρησιμοποιημένες μπαταρίες λιθίου και συσσωρευτές με μικτό βάρος όχι μεγαλύτερο των 500 g εκάστη, είτε περιέχονται εις συσκευές είτε όχι, τα οποία συλλέγονται και παραδίδονται για μεταφορά για απόρριψη, μαζί με άλλες μπαταρίες μη-λιθίου και συσσωρευτές, δεν υπόκεινται στις άλλες διατάξεις του RID, αν ικανοποιούν τις ακόλουθες συνθήκες:
- (i) Συμμορφώνονται με τις διατάξεις της οδηγίας συσκευασίας P903b
- (ii) Ένα σύστημα ποιοτικής διασφάλισης είναι διαθέσιμο για να εξασφαλίσει ότι το συνολικό ποσό των μπαταριών λιθίου ή συσσωρευτών ανά φορτάμαξα ή μεγάλο εμπορευματοκιβώτιο δεν υπερβαίνει τα 333 kg
- (iii) Τα κόλα θα φέρουν την επιγραφή: "ΧΡΗΣΙΜΟΠΟΙΗΜΕΝΕΣ ΜΠΑΤΑΡΙΕΣ ΛΙΘΙΟΥ".
- 637** Γενετικά τροποποιημένοι μικροοργανισμοί και γενετικά τροποποιημένοι οργανισμοί είναι αυτοί οι οποίοι δεν είναι επικίνδυνοι για τους ανθρώπους και τα ζώα, αλλά που μπορούν μεταβάλουν ζωικές, φυτικές, μικροβιολογικές ουσίες και οικοσυστήματα, κατά τρόπο που δεν μπορεί να συμβεί φυσικά.
- Οι γενετικά τροποποιημένοι μικροοργανισμοί και οι γενετικά τροποποιημένοι οργανισμοί δεν υπόκεινται στις διατάξεις του RID όταν έχουν λάβει έγκριση για χρήση από τις αρμόδιες αρχές της χώρας προέλευσης, των χωρών από τις οποίες διέρχονται και της χώρας προορισμού³.

³ Βλέπε ειδικότερα Μέρος C της οδηγίας 2001/18/EC του Ευρωπαϊκού Κοινοβουλίου και του Συμβουλίου για τη σκόπιμη απελευθέρωση στο περιβάλλον γενετικά τροποποιημένων οργανισμών και την ανάκληση της Οδηγίας του Συμβουλίου

Ζωντανά σπονδυλωτά ή ασπόνδυλα ζώα δεν πρέπει να χρησιμοποιούνται για τη μεταφορά αυτών των ουσιών ταξινομημένες υπό αυτόν τον UN εκτός αν οι ουσίες δεν μπορούν να μεταφερθούν με οποιονδήποτε άλλον τρόπο.

638 Ουσίες που σχετίζονται με αυτενεργές ουσίες (βλέπε 2.2.41.1.19).

639 Βλέπε 2.2.2.3, κωδικός ταξινόμησης 2F, UN 1965, Σημείωση 2.

640 Τα φυσικά και τεχνικά χαρακτηριστικά που αναφέρονται στη στήλη (2) του Πίνακα Α του Κεφαλαίου 3.2, που ορίζουν διαφορετικούς κωδικούς δεξαμενής για τη μεταφορά ουσιών της ίδιας ομάδας συσκευασίας σε δεξαμενές RID.

Προκειμένου να αναγνωρίζονται αυτά τα φυσικά και τεχνικά χαρακτηριστικά του προϊόντος που μεταφέρεται σε δεξαμενή, τα ακόλουθα θα πρέπει να προστίθενται στις λεπτομέρειες που απαιτούνται στο έγγραφο μεταφοράς, μόνο στην περίπτωση μεταφοράς σε δεξαμενές RID:

“Ειδική διάταξη 640X”, όπου “X” είναι το ισχύον κεφαλαίο γράμμα που εμφανίζεται μετά την αναφορά στην ειδική διάταξη 640 στη στήλη (6) του Πίνακα Α του Κεφαλαίου 3.2.

Οι λεπτομέρειες αυτές, μπορούν, ωστόσο, να καθίστανται περιττές στην περίπτωση μεταφοράς με δεξαμενή τύπου, η οποία, για τις ουσίες της συγκεκριμένης ομάδας συσκευασίας συγκεκριμένου UN, ικανοποιεί τουλάχιστον τις αυστηρότερες απαιτήσεις.

642 Εκτός και αν έχει εγκριθεί υπό την 1.1.4.2, αυτή η καταχώρηση του Υποδείγματος Διατάξεων του UN (UN Model Regulations) δεν πρέπει να χρησιμοποιηθεί για μεταφορά λιπασμάτων αμμωνιακών διαλυμάτων με ελεύθερη αμμωνία.

643 Ο λίθος ή το συνολικό μείγμα ασφάλτου δεν υπόκειται στις απαιτήσεις της Κλάσης 9.

644 Η ουσία αυτή είναι αποδεκτή για μεταφορά υπό την προϋπόθεση ότι :

- Το pH είναι μεταξύ 5 και 7 μετρούμενο σε υδατικό διάλυμα 10% της μεταφερόμενης ουσίας.
- Το διάλυμα δεν περιέχει περισσότερο από 0.2% καύσιμες ύλες ή συστατικά χλωρίου σε ποσότητες τέτοιες ώστε το επίπεδο του χλωρίου να υπερβαίνει το 0.02%.

645 Ο κωδικός ταξινόμησης όπως αναφέρεται στη Στήλη (3b) του Πίνακα Α του Κεφαλαίου 3.2 θα χρησιμοποιείται μόνο με την έγκριση της αρμόδιας αρχής του Συμβαλλόμενου Κράτους στον RID πριν από τη μεταφορά. Η έγκριση θα δίδεται εγγράφως με τη μορφή πιστοποιητικού έγκρισης ταξινόμησης (βλέπε 5.4.1.2.1 (g)) και θα παρέχεται με μοναδικό αριθμό αναφοράς. Όταν έχει γίνει καταχώρηση σε μία υποδιαίρεση σύμφωνα με τη διαδικασία της 2.2.1.1.7.2, η αρμόδια αρχή μπορεί να απαιτήσει η εξ' ορισμού ταξινόμηση να επιβεβαιώνεται με βάση δεδομένα δοκιμών που προέρχονται από τις Σειρές Δοκιμών 6 του Εγχειριδίου Δοκιμών και Κριτηρίων, Μέρος I, Τμήμα 16.

- 646** Ανθρακας φτιαγμένος από διεργασία ενεργοποίησης ατμού, δεν υπόκειται στις διατάξεις του RID.
- 647** Η μεταφορά ξιδιού και οξικού οξέος βαθμού τροφής με όχι περισσότερο από 25% καθαρό οξύ κατά βάρος υπόκειται μόνο στις ακόλουθες απαιτήσεις :
- (a) Συσκευασίες, συμπεριλαμβανομένων IBCs και μεγάλων συσκευασιών, και δεξαμενές θα κατασκευάζονται από ανοξείδωτο χάλυβα ή πλαστικό υλικό το οποίο είναι μόνιμα ανθεκτικό στη διάβρωση από το ξίδι / το οξικό οξύ βαθμού τροφής.
 - (b) Συσκευασίες, συμπεριλαμβανομένων IBCs και μεγάλων συσκευασιών, και δεξαμενές θα υπόκεινται σε οπτική επιθεώρηση από τον ιδιοκτήτη τουλάχιστον μία φορά το χρόνο. Τα αποτελέσματα των επιθεωρήσεων θα καταγράφονται και το αρχείο θα τηρείται για τουλάχιστον ένα χρόνο. Φθαρμένες συσκευασίες, συμπεριλαμβανομένων IBCs και μεγάλων συσκευασιών, και δεξαμενές δεν θα πρέπει να γεμίζονται.
 - (c) Συσκευασίες, συμπεριλαμβανομένων IBCs και μεγάλων συσκευασιών, και δεξαμενές θα πρέπει να γεμίζονται με τέτοιο τρόπο ώστε το προϊόν να μη χύνεται ή να επικολλάται στην εξωτερική επιφάνεια.
 - (d) Τα πώματα και τα κλεισίματα θα πρέπει να είναι ανθεκτικά στο ξίδι / οξικό οξύ βαθμού τροφής. Συσκευασίες, συμπεριλαμβανομένων IBCs και μεγάλων συσκευασιών, και δεξαμενές θα πρέπει να σφραγίζονται ερμητικά από τον συσκευαστή ή τον πληρωτή έτσι ώστε να μην υπάρχει διαρροή υπό συνήθεις συνθήκες μεταφοράς.
 - (e) Συνδυασμένες συσκευασίες με εσωτερική συσκευασία κατασκευασμένη από γυαλί ή πλαστικό (βλέπε οδηγία συσκευασίας P001 στην 4.1.4.1) οι οποίες πληρούν τις γενικές απαιτήσεις συσκευασίας των 4.1.1.1, 4.1.1.2, 4.1.1.4, 4.1.1.5, 4.1.1.6, 4.1.1.7 και 4.1.1.8 μπορούν να χρησιμοποιούνται.

Οι άλλες διατάξεις του RID δεν ισχύουν.

- 648** Είδη εμβαπτισμένα σε παρασιτοκτόνα, όπως φύλλα από ινοσανίδες, ταινίες χαρπιού, βύλοι βαμβακιού-μαλλιού, φύλλα πλαστικού υλικού, σε ερμητικά κλειστή περιτύλιξη, δεν υπόκεινται στις διατάξεις του RID.
- 649** (Διαγραφή)
- 650** Απόβλητα που αποτελούνται από υπολείμματα συσκευασιών, στερεοποιημένα υπολείμματα και υγρά υπολείμματα χρωμάτων μπορούν να μεταφέρονται υπό τις συνθήκες της ομάδας συσκευασίας II. Επιπλέον των διατάξεων του UN 1263 ομάδα συσκευασίας II, τα απόβλητα μπορούν επίσης να συσκευάζονται και να μεταφέρονται ως ακολούθως :
- (a) Τα απόβλητα μπορούν να συσκευάζονται σύμφωνα με την οδηγία συσκευασίας P002 της 4.1.4.1. ή με την οδηγία συσκευασίας IBC06 της 4.1.4.2.
 - (b) Τα απόβλητα μπορούν να συσκευάζονται σε εύκαμπτα IBCs των τύπων 13H3, 13H4 και 13H5 σε υπερσυσκευασίες με ολοκληρωμένα τοιχώματα.
 - (c) Οι έλεγχοι των συσκευασιών και των IBCs με βάση τα (a) ή (b) μπορούν να πραγματοποιούνται σύμφωνα με τις απαιτήσεις των Κεφαλαίων 6.1 ή 6.5 κατάλληλα, σε σχέση με τα στερεά, στο επίπεδο απόδοσης της ομάδας συσκευασίας II. Οι έλεγχοι θα πραγματοποιούνται σε συσκευασίες και IBCs, γεμάτες με αντιπροσωπευτικό δείγμα αποβλήτων, όπως ετοιμάζονται για τη μεταφορά.

- (d) Μεταφορά χύμα σε καλυμμένες φορτάμαξες, φορτάμαξες κινούμενης οροφής, κλειστά εμπορευματοκιβώτια ή καλυμμένα μεγάλα εμπορευματοκιβώτια, όλα με ολοκληρωμένα τοιχώματα επιτρέπονται. Το σώμα των φορταμαξών ή των εμπορευματοκιβωτίων θα πρέπει να είναι στεγανό από διαρροή ή να καθίσταται στεγανό από διαρροή, για παράδειγμα με μέσα κατάλληλα για επαρκώς ανθεκτική εσωτερική επίκάλυψη.
- (e) Αν τα απόβλητα μεταφέρονται υπό τις συνθήκες αυτής της ειδικής διάταξης, τα εμπορεύματα θα δηλώνονται σύμφωνα με την 5.4.1.1.3 στο έγγραφο μεταφοράς, ως ακολούθως :
- “UN 1263 ΑΠΟΒΛΗΤΑ ΑΠΟ ΧΡΩΜΑΤΑ, 3, II”, ή
 “UN 1263 ΑΠΟΒΛΗΤΑ ΑΠΟ ΧΡΩΜΑΤΑ, 3, PG II”.

651 (Δεσμευμένο)

652 (Δεσμευμένο)

653 Η μεταφορά του αερίου αυτού σε φιάλες με γινόμενο πίεσης ελέγχου και χωρητικότητα 15,2 MPa*λίτρα (152 bar*λίτρα) το μέγιστο, δεν υπόκειται σε άλλες διατάξεις του RID αν ικανοποιούνται οι ακόλουθες συνθήκες :

- Οι διατάξεις για κατασκευή και δοκιμή των κυλίνδρων τηρούνται.
- Οι κύλινδροι περιέχονται σε εξωτερικές συσκευασίες οι οποίες πληρούν τουλάχιστον τις απαιτήσεις του Μέρους 4 για συνδυασμένες συσκευασίες. Οι γενικές διατάξεις συσκευασίας των 4.1.1.1, 4.1.1.2 και 4.1.1.5 έως 4.1.1.7 θα πρέπει να τηρούνται
- Οι κύλινδροι δεν συσκευάζονται μαζί με άλλα επικίνδυνα εμπορεύματα.
- Το συνολικό μικτό βάρος ενός κόλου δεν υπερβαίνει τα 30kg, και
- Κάθε συσκευασία είναι καθαρά και ανθεκτικά σημειωμένη με την ένδειξη «UN 1006» για συμπιεσμένο αργόν, με την «UN 1013» για διοξείδιο του άνθρακα, με την «UN 1046» για συμπιεσμένο ήλιον ή με την «UN 1066» για συμπιεσμένο άζωτο.. Η σήμανση αυτή εκτίθεται σε περιοχή σχήματος – διαμαντιού που περιβάλλεται από μία γραμμή η οποία έχει μέγεθος τουλάχιστον 100mm επί 100mm.

654 Άχρηστοι αναφλεκτήρες που έχουν συγκεντρωθεί ξεχωριστά και αποστέλλονται σύμφωνα με την 5.4.1.1.3 μπορούν να μεταφέρονται σύμφωνα με αυτή την καταχώρηση για πέταμα. Δεν είναι ανάγκη να προστατεύονται έναντι ακούσιου αδειάσματος, υπό τον όρο ότι έχουν παρθεί μέτρα για την αποφυγή κινδύνου δημιουργίας πίεσης και επικινδύνων ατμοσφαιρών.

Οι άχρηστοι αναφλεκτήρες, εκτός από εκείνους που έχουν διαρροή ή έχουν παραμορφωθεί έντονα, θα συσκευάζονται σύμφωνα με την οδηγία συσκευασίας P003. Επιπρόσθετα οι ακόλουθες διατάξεις θα έχουν εφαρμογή:

- μόνο άκαμπτες συσκευασίες μέγιστης ικανότητας 60 λίτρων θα χρησιμοποιούνται,
- οι συσκευασίες θα γεμίζονται με νερό ή οποιοδήποτε άλλο κατάλληλο προστατευτικό υλικό για να αποφευχθεί οιαδήποτε ανάφλεξη,
- Κάτω από ομαλές συνθήκες μεταφοράς όλοι οι μηχανισμοί ανάφλεξης των αναφλεκτήρων θα καλύπτονται πλήρως από το προστατευτικό υλικό,

- οι συσκευασίες θα αερίζονται επαρκώς για να αποτρέπουν τη δημιουργία εύφλεκτης ατμόσφαιρας και συσσώρευσης πίεσης,
- οι συσκευασίες θα μεταφέρονται μόνο σε αεριζόμενες ανοικτές φορτάμαξες ή εμπορευματοκιβώτια.

Αναφλεκτήρες που έχουν διαρροή ή είναι έντονα παραμορφωμένοι θα μεταφέρονται σε συσκευασίες συλλογής, υπό τον όρο ότι έχουν ληφθεί τα απαραίτητα μέτρα για να διασφαλιστεί ότι δεν έχει συσσωρευθεί επικίνδυνη πίεση.

ΣΗΜΕΙΩΣΗ: Η ειδική διάταξη 201 και ειδικές διατάξεις συσκευασίας PP84 και RR5 της οδηγίας συσκευασίας P002 στην 4.1.4.1 δεν έχουν εφαρμογή στους άχρηστους αναφλεκτήρες.

- 655** Φιάλες και τα πώματά τους που έχουν σχεδιαστεί, κατασκευαστεί, εγκριθεί και επισημανθεί σύμφωνα με την Οδηγία 97/23/EC⁴ και χρησιμοποιούνται σε αναπνευστικές συσκευές μπορούν να μεταφέρονται χωρίς να είναι σύμφωνες προς το Κεφάλαιο 6.2, υπό την προϋπόθεση ότι υποβάλλονται στις καθοριζόμενες στην 6.2.1.6.1 επιθεωρήσεις και δομικές και ότι δεν υπάρχει υπέρβαση του διαστήματος μεταξύ των δοκιμών που ορίζεται στην οδηγία P200 στην παράγραφο 4.1.4.1. Η πίεση που χρησιμοποιείται στη δοκιμή υδραυλικής πίεσης είναι η πίεση που επισημαίνεται επί της φιάλης σύμφωνα με την Οδηγία 97/23/EC.
- 656** (Διαγραφή)
- 657** Η εγγραφή αυτή θα χρησιμοποιείται μόνον για την τεχνικώς καθαρή ουσία. Για μίγματα συστατικών LPG (Υγροποιημένων Πετρελαϊκών Αερίων), δείτε την εγγραφή UN No. 1965 ή δείτε την UN No. 1075 σε συνδυασμό με την ΣΗΜΕΙΩΣΗ 2 εις την παράγραφο 2.2.2.3.
- 658** Τα είδη της εγγραφής UN No. 1057 ΑΝΑΠΤΗΡΕΣ εις συμμόρφωση με το πρότυπο EN ISO 9994:2006 + A1:2008 «Αναπτήρες - Προδιαγραφή Ασφαλείας» και της UN No. 1057 ΥΛΙΚΑ ΓΕΜΙΣΜΑΤΟΣ ΑΝΑΠΤΗΡΩΝ, μπορούν να μεταφέρονται υποκείμενα μόνον εις τις διατάξεις των παραγράφων 3.4.1. από (α) μέχρι (γ), 3.4.2. (εκτός από την συνολική μικτή μάζα των 30 kg), 3.4.3. (εκτός από την συνολική μικτή μάζα των 20 kg), 3.4.11. και 3.4.12. πρώτη πρόταση, υπό τον όρον ότι θα ικανοποιούνται οι ακόλουθες συνθήκες:
- (α) Η συνολική μικτή μάζα κάθε πακέτου δεν θα είναι μεγαλύτερη από 10 kg.
 - (β) Δεν θα μεταφέρονται περισσότερα από 100 kg μικτής μάζας των εν λόγω πακέτων εις μία φορτάμαξα και
 - (γ) Κάθε εξωτερική συσκευασία θα είναι καθαρά και ανθεκτικά σημειωμένη με την ένδειξη «UN 1057 ΑΝΑΠΤΗΡΕΣ» ή με την ένδειξη «UN No. 1057 ΥΛΙΚΑ ΓΕΜΙΣΜΑΤΟΣ ΑΝΑΠΤΗΡΩΝ», όπως θα ενδείκνυται.

⁴Οδηγία 97/23/EC του Ευρωπαϊκού Κοινοβουλίου και του Συμβουλίου της 29^{ης} Μαΐου 1997 για την προσέγγιση των νομοθεσιών των κρατών μελών σχετικά με τον εξοπλισμό υπό πίεση (PED) (Επίσημη Εφημερίδα των Ευρωπαϊκών Κοινοτήτων αριθ. L 181 της 9^{ης} Ιουλίου 1997, σελ. 1-55).

- 659** Ουσίες για τις οποίες καταχωρούνται οι ενδείξεις PP88 ή TP 7 στην Στήλη (9α) και στην Στήλη (11) του Πίνακος Α εις το Κεφάλαιο 3.2 και συνεπώς απαιτούν ο αέρας να εξαλειφθεί από τον χώρο των αναθυμιάσεων, δεν θα χρησιμοποιούνται για μεταφορά υπό (ή σύμφωνα με) αυτόν τον αριθμό UN αλλά θα μεταφέρονται υπό τους αντίστοιχους αριθμούς UN τους όπως πινακογραφούνται εις τον Πίνακα Α του Κεφαλαίου 3.2.

ΣΗΜΕΙΩΣΗ : Βλέπε επίσης την παράγραφο 2.2.2.1.7.

- 660** Για την μεταφορά συστημάτων αποθηκείσεως αερίων καυσίμων σχεδιασμένων για να τοποθετηθούν εις μηχανοκίνητα οχήματα, περιέχοντα αυτό το αέριο, δεν χρειάζεται να εφαρμόζονται οι διατάξεις της υπο-παραγράφου 4.1.4.1, του Κεφαλαίου 5.2, του Κεφαλαίου 5.4 και του Κεφαλαίου 6.2 του Κανονισμού RID, υπό τον όρον ότι θα ικανοποιούνται οι ακόλουθες συνθήκες (ή όροι):

- (a) Τα συστήματα αποθηκείσεως αερίων καυσίμων θα ανταποκρίνονται εις τις απαιτήσεις του Κανονισμού ECE No. 67 Αναθεώρηση 2⁵, του Κανονισμού ECE No. 110 Αναθεώρηση 1⁶, του Κανονισμού ECE No. 115⁷ ή του Κανονισμού (EC) No. 79/2009⁸ σε συνδυασμό με τον Κανονισμό (EU) No. 406/2010⁹, όπως εφαρμόζονται.
- (b) Τα συστήματα αποθηκείσεως αερίων καυσίμων θα είναι ασφαλή έναντι διαρροών και δεν θα εμφανίζουν κανένα σημάδι εξωτερικής βλάβης η οποία μπορεί να επηρεάσει την ασφάλειά τους.

ΣΗΜΕΙΩΣΗ 1 : Κριτήρια μπορούν να ευρεθούν εις το Πρότυπο ISO 11623:2002 Επιδεικτικοί μεταφοράς κύλινδροι αερίων - Περιοδική επιθεώρησης και δοκιμή/ές των σύνθετων κυλίνδρων αερίων (ή εις το ISO DIS 19078 Κύλινδροι αερίων - Επιθεώρησης της εγκαταστάσεως των κυλίνδρων και επανέγκριση των

⁵ Κανονισμός ECE No. 67 (Ενοποιημένες διατάξεις οι οποίες αφορούν: I. Την έγκριση συγκεκριμένου εξοπλισμού μηχανοκινήτων οχημάτων τα οποία χρησιμοποιούν υγροποιημένα πετρελαϊκά αέρια εις το σύστημα προώσεώς τους. II. Την έγκριση ενός οχήματος εφοδιασμένου με συγκεκριμένο εξοπλισμό για την χρήση υγροποιημένων πετρελαϊκών αερίων εις το σύστημα προώσεώς του αναφορικά με την εγκατάσταση του σχετικού εξοπλισμού).

⁶ Κανονισμός ECE No. 110 (Ενοποιημένες διατάξεις οι οποίες αφορούν: I. Συγκεκριμένα εξαρτήματα μηχανοκινήτων οχημάτων τα οποία χρησιμοποιούν συμπιεσμένο φυσικό αέριο (CNG) εις το σύστημα προώσεώς τους. II. Οχήματα αναφορικά (ή εν σχέσει) με την εγκατάσταση συγκεκριμένων εξαρτημάτων ενός εγκεκριμένου τύπου για την χρήση συμπιεσμένου φυσικού αερίου (CNG) εις το σύστημα προώσεώς τους).

⁷ Κανονισμός ECE No. 115 (Ενοποιημένες διατάξεις οι οποίες αφορούν την έγκριση: I. Συγκεκριμένων συστημάτων επανεξοπλισμού για LPG (υγροποιημένα πετρελαϊκά αέρια) τα οποία πρόκειται να εγκατασταθούν σε μηχανοκίνητα οχήματα για την χρήση LPG (υγροποιημένου πετρελαϊκού αερίου) εις το σύστημα προώσεώς τους. II. Συγκεκριμένων συστημάτων επανεξοπλισμού για CNG (συμπιεσμένο φυσικό αέριο) τα οποία πρόκειται να εγκατασταθούν εις μηχανοκίνητα οχήματα για την χρήση CNG (συμπιεσμένου φυσικού αερίου) εις το σύστημα προώσεώς τους..

⁸ Κανονισμός (EC) No. 79/2009 του Ευρωπαϊκού Κοινοβουλίου και του Συμβουλίου της 14ης Ιανουαρίου 2009 για την έγκριση τύπου των κινουμένων με υδρογόνο μηχανοκινήτων οχημάτων και για την τροποποίηση της Κατευθυντηρίου Οδηγίας (Directive) 2007/46/EC.

⁹ Κανονισμός της Επιτροπής (EU) No. 406/2010 της 26ης Απριλίου 2010 για την εφαρμογή του Κανονισμού (EC) No. 79/2009 του Ευρωπαϊκού Κοινοβουλίου και του Συμβουλίου για την έγκριση τύπου των κινουμένων με υδρογόνο μηχανοκινήτων οχημάτων.

κυλίνδρων υψηλής πίεσεως για την επί μεταφορικού μέσου αποθήκευση φυσικού αερίου ως καυσίμου για αυτοκίνητα οχήματα).

2 : Εάν τα συστήματα αποθηκείσεως αερίων καυσίμων δεν είναι ασφαλή έναντι διαρροών ή εάν έχουν υπερπληρωθεί ή εάν εμφανίζουν σημάδια βλάβης η οποία θα μπορούσε να επηρεάσει την ασφάλειά τους, θα μεταφέρονται μόνον μέσα σε υποδοχείς πίεσεως περισώσεως σύμφωνα με τον Κανονισμό RID.

- (c) Εάν το σύστημα αποθηκείσεως αερίων καυσίμων είναι εφοδιασμένο με δύο βαλβίδες ή με περισσότερες ενοποιημένες σε γραμμή, δύο βαλβίδες θα είναι κλειστές έτσι ώστε το σύστημα να έχει αεροστεγανότητα υπό κανονικές συνθήκες μεταφοράς. Εάν υφίσταται μόνο μία βαλβίδα ή μόνο μία βαλβίδα λειτουργεί σωστά, όλα τα ανοίγματα με εξαίρεση το άνοιγμα του μηχανισμού εκτονώσεως της πίεσεως θα είναι κλειστά έτσι ώστε το σύστημα να είναι αεροστεγανό υπό κανονικές συνθήκες μεταφοράς.
- (d) Τα συστήματα αποθηκείσεως αερίων καυσίμων θα μεταφέρονται κατά τέτοιον τρόπο ώστε να προλαμβάνεται η έκφραξη του μηχανισμού εκτονώσεως της πίεσεως ή οποιαδήποτε ζημιά εις τις βαλβίδες και εις οποιοδήποτε άλλο υπό πίεση τμήμα των συστημάτων αποθηκείσεως αερίων καυσίμων και η ανεπιθύμητη απελευθέρωση του αερίου υπό κανονικές συνθήκες μεταφοράς. Τα συστήματα αποθηκείσεως αερίων καυσίμων θα είναι ασφαλισμένα έτσι ώστε να εμποδίζεται η ολίσθησις, η κύλισις ή η κατακόρυφη μετατόπισις.
- (e) Τα συστήματα αποθηκείσεως αερίων καυσίμων θα ικανοποιούν τις διατάξεις της παραγράφου 4.1.6.8. (a), (b), (c), (d) ή (e).
- (f) Οι διατάξεις σημάσεως και τοποθέτησεως ετικετών του Κεφαλαίου 5.2. θα πληρούνται, εκτός εάν τα συστήματα αποθηκείσεως αερίων καυσίμων αποστέλλονται σε μία διάταξη χειρισμού. Εάν είναι έτσι, οι σημάσεις και οι ετικέτες με την ένδειξη κινδύνου θα τίθενται/επικολλώνται επί της διατάξεως χειρισμού.
- (g) Σχετικά έγγραφα.

Κάθε αποστολή το οποίο μεταφέρεται σύμφωνα με την παρούσα ειδική διάταξη θα συνοδεύεται από ένα έγγραφο μεταφοράς, το οποίο θα περιέχει τουλάχιστον τις ακόλουθες πληροφορίες:

- (i) Τον αριθμό UN του αερίου το οποίον περιέχεται εις τα συστήματα αποθηκείσεως αερίων καυσίμων, με τα γράμματα «UN» να προηγούνται του αριθμού.
- (ii) Την σωστή ονομασία αποστολής του αερίου.
- (iii) Τον αριθμό μοντέλου της ετικέτας.
- (iv) Τον αριθμό των συστημάτων αποθηκείσεως αερίων καυσίμων.

(v) Εις την περίπτωση υγροποιημένων αερίων την καθαρή μάζα εις χιλιόγραμμα του κάθε συστήματος αποθηκεύσεως αερίου καυσίμου και εις την περίπτωση συμπιεσμένων αερίων, την ονομαστική χωρητικότητα εις λίτρα του κάθε συστήματος αποθηκεύσεως αερίου καυσίμου ακολουθούμενη από την ονομαστική πίεση λειτουργίας.

(vi) Τα ονόματα και τις διευθύνσεις του αποστολέως και του παραλήπτου.

Οι ενδείξεις (i) μέχρι (v) θα εμφανίζονται σύμφωνα με ένα από τα ακόλουθα παραδείγματα:

Παράδειγμα 1: «UN 1971 ΦΥΣΙΚΟ ΑΕΡΙΟ, ΣΥΜΠΙΕΣΜΕΝΟ, 2.1., 1 ΣΥΣΤΗΜΑ ΑΠΟΘΗΚΕΥΣΕΩΣ ΑΕΡΙΟΥ ΚΑΥΣΙΜΟΥ ΤΩΝ 50 L ΣΥΝΟΛΙΚΑ, 200 BAR».

Παράδειγμα 2: «UN 1965 ΜΙΓΜΑ ΑΕΡΙΩΝ ΥΔΡΟΓΟΝΑΝΘΡΑΚΩΝ, ΥΓΡΟΠΟΙΗΜΕΝΟ, ΟΝΟΜΑΣΙΑ ΟΥΣΙΑΣ, 2.1., 3 ΣΥΣΤΗΜΑΤΑ ΑΠΟΘΗΚΕΥΣΕΩΣ ΑΕΡΙΟΥ ΚΑΥΣΙΜΟΥ ΤΩΝ 15 ΚΙΛΩΝ ΚΑΘΑΡΗΣ ΜΑΖΑΣ ΑΕΡΙΟΥ ΕΚΑΣΤΟΝ».

ΣΗΜΕΙΩΣΗ : Όλες οι άλλες διατάξεις του Κανονισμού RID θα εφαρμόζονται.

661 Η μεταφορά κατεστραμμένων μπαταριών λιθίου εάν δεν έχουν συγκεντρωθεί και προσκομισθεί για μεταφορά για απόρριψη σύμφωνα με την ειδική διάταξη 636 επιτρέπεται μόνο σύμφωνα με επιπρόσθετους όρους ορισμένους από την αρμόδια αρχή οποιουδήποτε Συμβαλλομένου Κράτους για τον RID η οποία μπορεί επίσης να αναγνωρίσει μία έγκριση η οποία έχει δοθεί από την αρμόδια αρχή μίας χώρας η οποία δεν είναι ένα Συμβαλλόμενο Κράτος για τον RID, υπό τον όρον ότι η έγκριση αυτή θα έχει δοθεί σύμφωνα με τις διαδικασίες οι οποίες εφαρμόζονται σύμφωνα με τον Κανονισμό RID ή με τον/την ADR.

Μόνον μέθοδοι συσκευασίας οι οποίες είναι εγκεκριμένες για αυτά τα προϊόντα από την αρμόδια αρχή μπορούν να χρησιμοποιούνται.

Η αρμόδια αρχή μπορεί να ορίσει μία περισσότερο περιοριστική κατηγορία μεταφοράς, η οποία θα περιλαμβάνεται εις την έγκριση της αρμοδίας αρχής.

Ένα αντίγραφο της εγκρίσεως της αρμοδίας αρχής θα συνοδεύει την κάθε αποστολή ή το έγγραφο της μεταφοράς θα συμπεριλαμβάνει μία αναφορά εις την έγκριση της αρμοδίας αρχής.

Η αρμόδια αρχή του Συμβαλλομένου Κράτους εις τον RID η οποία παρέχει μίαν έγκριση σύμφωνα με αυτήν την ειδική διάταξη θα ενημερώνει την Γραμματεία του ΟΤΙF για τον σκοπό να διαδοθεί η πληροφορία αυτή μέσω του ιστοτόπου της.

ΣΗΜΕΙΩΣΗ : Οποιοσδήποτε υποδείξεις γίνονται από τα Ηνωμένα Έθνη για τεχνικές απαιτήσεις για την μεταφορά των κατεστραμμένων μπαταριών λιθίου, θα λαμβάνονται υπ' όψιν όταν παρέχεται η έγκριση.

Κατεστραμμένες μπαταρίες λιθίου είναι ιδιαιτέρως:

-
- Μπαταρίες χαρακτηρισμένες από τον κατασκευαστή ως ελαττωματικές για λόγους ασφαλείας.
 - Μπαταρίες με κατεστραμμένα ή σημαντικά παραμορφωμένα περιβλήματα.
 - Μπαταρίες οι οποίες παρουσιάζουν διαρροή ή έκλυση αερίων, ή
 - Μπαταρίες με ελαττώματα τα οποία δεν μπορούν να διαγνωσθούν πριν από την μεταφορά εις ένα χώρο αναλύσεως.

Κεφάλαιο 3.4

Επικίνδυνα εμπορεύματα συσκευασμένα σε περιορισμένες ποσότητες

- 3.4.1** Το παρόν Κεφάλαιο προβλέπει τις διατάξεις που ισχύουν για τη μεταφορά επικίνδυνων εμπορευμάτων ορισμένων κλάσεων συσκευασμένων σε περιορισμένες ποσότητες. Το εφαρμοστέο όριο ποσότητας για την εσωτερική συσκευασία ή το είδος καθορίζεται για κάθε ουσία στη στήλη (7a) του Πίνακα Α του Κεφαλαίου 3.2. Επιπλέον, η ποσότητα «0» έχει επισημανθεί σε αυτή τη στήλη για κάθε καταχώρηση της οποίας η μεταφορά δεν επιτρέπεται σύμφωνα με το παρόν Κεφάλαιο.
- Περιορισμένες ποσότητες επικίνδυνων εμπορευμάτων συσκευασμένων σε τέτοιες περιορισμένες ποσότητες, οι οποίες πληρούν τις διατάξεις του παρόντος Κεφαλαίου, δεν υπόκεινται σε άλλες διατάξεις της παρούσας Συμφωνίας, εκτός των σχετικών διατάξεων των κάτωθι:
- (a) Μέρος 1, Κεφάλαια 1.1, 1.2, 1.3, 1.4, 1.5, 1.6, 1.8, 1.9
 - (b) Μέρος 2
 - (c) Μέρος 3, Κεφάλαια 3.1, 3.2, 3.3 (εκτός των ειδικών διατάξεων 61, 178, 181, 220, 274, 625, 633 και 650 (e))
 - (d) Μέρος 4, παράγραφοι 4.1.1.1, 4.1.1.2, 4.1.1.4 έως 4.1.1.8
 - (e) Μέρος 5, 5.1.2.1(a) (i) και (b), 5.1.2.2, 5.1.2.3, 5.2.1.9, 5.4.2
 - (f) Μέρος 6, απαιτήσεις κατασκευής της 6.1.4 και παράγραφοι 6.2.5.1 και 6.2.6.1 έως 6.2.6.3
 - (g) Μέρος 7, Κεφάλαιο 7.1 και 7.2.1, 7.2.2, 7.5.1 (εκτός της 7.5.1.4), 7.5.2.4, 7.5.7 και 7.5.8.
- 3.4.2** Τα επικίνδυνα εμπορεύματα θα συσκευάζονται μόνο σε εσωτερικές συσκευασίες τοποθετημένες σε κατάλληλες εξωτερικές συσκευασίες. Μπορούν να χρησιμοποιούνται ενδιάμεσες συσκευασίες. Επιπροσθέτως, για είδη της κατηγορίας 1.4, της ομάδος συμβατότητας S, θα υπάρχει πλήρης συμμόρφωση με τις διατάξεις της παραγράφου 4.1.5. Η χρήση εσωτερικών συσκευασιών δεν είναι αναγκαία για τη μεταφορά ειδών όπως αεροδιαλύματα ή «δοχεία, μικρά, περιέχοντα αέριο». Το συνολικό μικτό βάρος του κόλου δε θα υπερβαίνει τα 30kg.
- 3.4.3** Εκτός από είδη της κατηγορίας 1.4, της ομάδος συμβατότητας S, δίσκοι με περιτύλιγμα συστολής ή διαστολής που πληρούν τους όρους των 4.1.1.1, 4.1.1.2 και 4.1.1.4 έως 4.1.1.8 είναι αποδεκτοί ως εξωτερικές συσκευασίες για είδη ή εσωτερικές συσκευασίες που περιέχουν επικίνδυνα εμπορεύματα τα οποία μεταφέρονται σύμφωνα με το παρόν Κεφάλαιο. Εσωτερικές συσκευασίες οι οποίες είναι επιρρεπείς στη θραύση ή στην εύκολη διάτρηση, όπως αυτές που είναι κατασκευασμένες από γυαλί, πορσελάνη, ψαμμάργιλο ή ορισμένα πλαστικά, θα τοποθετούνται σε κατάλληλες ενδιάμεσες συσκευασίες οι οποίες πληρούν τις διατάξεις των 4.1.1.1, 4.1.1.2 και 4.1.1.4 έως 4.1.1.8, και θα είναι σχεδιασμένες κατά τέτοιο τρόπο ώστε να πληρούν τις απαιτήσεις κατασκευής της 6.1.4. Το συνολικό μεικτό βάρος του κόλου δε θα υπερβαίνει τα 20kg.
- 3.4.4** Υγρά εμπορεύματα της Κλάσης 8, ομάδα συσκευασίας II σε εσωτερικές συσκευασίες από γυαλί, πορσελάνη ή ψαμμάργιλο θα εσωκλείονται σε μία συμβατή και άκαμπτη ενδιάμεση συσκευασία.
- 3.4.5** (Δεσμευμένο)
- 3.4.6** (Δεσμευμένο)
- 3.4.7** Εκτός των περιπτώσεων αεροπορικής μεταφοράς, κόλα που περιέχουν επικίνδυνα εμπορεύματα σε περιορισμένες ποσότητες θα φέρουν την κάτωθι σήμανση.

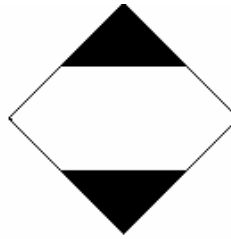

Η σήμανση πρέπει να είναι ευκόλως ορατή, ευανάγνωστη και ικανή να ανθίσταται επιτυχώς σε έκθεση στον ανοικτό καιρό χωρίς ουσιαστική μείωση της αποτελεσματικότητάς της. Το πάνω και κάτω μέρος και η περικλείουσα γραμμή πρέπει να είναι μαύρου χρώματος. Η κεντρική περιοχή πρέπει να είναι λευκού χρώματος ή χρώματος αντίθετου με το φόντο. Οι ελάχιστες διαστάσεις πρέπει να είναι 100mm x 100mm και το ελάχιστο πλάτος της γραμμής που σχηματίζει το ρόμβο πρέπει να είναι 2mm. Αν το απαιτεί το μέγεθος του κόλου, η διάσταση μπορεί να μειωθεί, με ελάχιστο μέγεθος 50mm x 50mm υπό την προϋπόθεση ότι η σήμανση παραμένει σαφώς ορατή.

- 3.4.8** Κόλα περιέχοντα επικίνδυνα εμπορεύματα τα οποία πρόκειται να μεταφερθούν αεροπορικώς σύμφωνα με τις διατάξεις του Μέρους 3, Κεφάλαιο 4 των Τεχνικών Οδηγιών του ICAO για την ασφαλή μεταφορά επικίνδυνων εμπορευμάτων αεροπορικώς θα φέρουν την κάτωθι σήμανση.

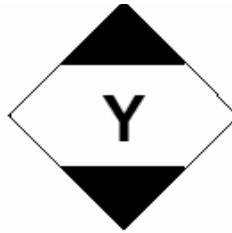

Η σήμανση πρέπει να είναι ευκόλως ορατή, ευανάγνωστη και ικανή να ανθίσταται επιτυχώς σε έκθεση στον ανοικτό καιρό χωρίς ουσιαστική μείωση της αποτελεσματικότητάς της. Το πάνω και κάτω μέρος και η περικλείουσα γραμμή πρέπει να είναι μαύρου χρώματος. Η κεντρική περιοχή πρέπει να είναι λευκού χρώματος ή χρώματος αντίθετου με το φόντο. Οι ελάχιστες διαστάσεις πρέπει να είναι 100mm x 100mm και το ελάχιστο πλάτος της γραμμής που σχηματίζει το ρόμβο πρέπει να είναι 2mm. Το σύμβολο «Y» πρέπει να τοποθετείται στο κέντρο του σήματος και να είναι σαφώς ορατό. Αν το απαιτεί το μέγεθος του κόλου, η διάσταση μπορεί να μειωθεί, με ελάχιστο μέγεθος 50mm x 50mm υπό την προϋπόθεση ότι η σήμανση παραμένει σαφώς ορατή.

- 3.4.9** Κόλα περιέχοντα επικίνδυνα εμπορεύματα τα οποία φέρουν τη σήμανση που απεικονίζεται στην 3.4.8 θα θεωρούνται ότι πληρούν τις διατάξεις των ενότητων 3.4.1 έως 3.4.4 του παρόντος Κεφαλαίου και δεν χρειάζεται να φέρουν τη σήμανση που απεικονίζεται στην 3.4.7.

- 3.4.10** (Δεσμευμένο)

- 3.4.11** Όταν κόλα που περιέχουν επικίνδυνα εμπορεύματα συσκευασμένα σε περιορισμένες ποσότητες τοποθετούνται σε μία υπερσυσκευασία, θα εφαρμόζονται οι διατάξεις της 5.1.2. Επιπλέον, η υπερσυσκευασία θα φέρει τις απαιτούμενες βάσει του παρόντος Κεφαλαίου σημάνσεις εκτός αν οι

σημάνσεις που αντιπροσωπεύουν όλα τα επικίνδυνα εμπορεύματα εντός της υπερσυσκευασίας είναι ορατές. Οι διατάξεις της 5.1.2.1 (a) (ii) και 5.1.2.4 ισχύουν μόνο αν περιέχονται άλλα επικίνδυνα εμπορεύματα τα οποία δεν είναι συσκευασμένα σε περιορισμένες ποσότητες, και μόνο σε σχέση προς τα εν λόγω άλλα επικίνδυνα εμπορεύματα.

3.4.12 Προ της μεταφοράς, οι αποστολείς επικίνδυνων εμπορευμάτων συσκευασμένων σε περιορισμένες ποσότητες πρέπει να ενημερώνουν τον μεταφορέα με τρόπο αναγνωρίσιμο για το συνολικό μεικτό βάρος των εμπορευμάτων προς αποστολή.

3.4.13 (a) Οι φορτάμαξες οι οποίες μεταφέρουν επικίνδυνα εμπορεύματα συσκευασμένα σε περιορισμένες ποσότητες θα είναι σημασμένες σύμφωνα με την παράγραφο 3.4.15. εις αμφότερες τις πλευρές εκτός από όταν η φορτάμαξα περιέχει άλλα επικίνδυνα προϊόντα για τα οποία απαιτείται σήμανσις με πινακίδια σύμφωνα με την παράγραφο 5.3.1. Εις αυτή την τελευταία περίπτωση, η φορτάμαξα μπορεί να εμφανίζει μόνον τα απαιτούμενα πινακίδια, ή αμφότερα, τα πινακίδια σύμφωνα με την παράγραφο 5.3.1 και την σήμανση σύμφωνα με την παράγραφο 3.4.15.

(b) Μεγάλα εμπορευματοκιβώτια τα οποία μεταφέρουν επικίνδυνα εμπορεύματα συσκευασμένα σε περιορισμένες ποσότητες θα είναι σημασμένα σύμφωνα με την παράγραφο 3.4.15. και εις τις τέσσερις πλευρές εκτός από όταν το μεγάλο εμπορευματοκιβώτιο περιέχει άλλα επικίνδυνα εμπορεύματα για τα οποία απαιτείται σήμανσις με πινακίδια σύμφωνα με την παράγραφο 5.3.1. Εις αυτή την τελευταία περίπτωση, το μεγάλο εμπορευματοκιβώτιο μπορεί να εμφανίζει μόνον τα απαιτούμενα πινακίδια, ή αμφότερα, τα πινακίδια σύμφωνα με την παράγραφο 5.3.1. και την σήμανση σύμφωνα με την παράγραφο 3.4.15.

Αν η σήμανση που έχει τοποθετηθεί επί των μεγάλων εμπορευματοκιβωτίων δεν είναι ορατή από το εξωτερικό της μεταφέρουσας φορτάμαξας, η ίδια σήμανση θα τοποθετείται και επί αμφοτέρων των πλευρών της φορτάμαξας.

3.4.14 Οι προβλεπόμενες στη 3.4.13 σημάνσεις μπορούν να παραλείπονται εάν το συνολικό μεικτό βάρος των κόλων που περιέχουν επικίνδυνα εμπορεύματα συσκευασμένα σε περιορισμένες ποσότητες δεν υπερβαίνει τους 8 τόνους ανά φορτάμαξα ή μεγάλο εμπορευματοκιβώτιο.

3.4.15 Η σήμανση θα είναι αυτή που απαιτεί η 3.4.7, με την εξαίρεση ότι οι ελάχιστες διαστάσεις θα είναι 250mm x 250mm.

Κεφάλαιο 3.5**Επικίνδυνα εμπορεύματα συσκευασμένα σε εξαιρούμενες ποσότητες****3.5.1 Εξαιρούμενες ποσότητες**

3.5.1.1 Εξαιρούμενες ποσότητες επικινδύνων εμπορευμάτων ορισμένων κλάσεων, εκτός από είδη, που ικανοποιούν τις διατάξεις αυτού του Κεφαλαίου δεν υπόκεινται σε άλλες διατάξεις του RID εκτός από:

- (α) Τις απαιτήσεις εκπαίδευσης του Κεφαλαίου 1.3.
- (β) Τις διαδικασίες ταξινόμησης και τα κριτήρια ομάδων συσκευασίας στο Τμήμα 2.
- (γ) Τις απαιτήσεις συσκευασίας των 4.1.1.1., 4.1.1.2, 4.1.1.4 και 4.1.1.6.

ΣΗΜΕΙΩΣΗ: Στην περίπτωση ραδιενεργών υλικών, εφαρμόζονται οι απαιτήσεις για ραδιενεργό υλικό σε εξαιρούμενα κόλα της 1.7.1.5.

3.5.1.2 Επικίνδυνα εμπορεύματα τα οποία ενδέχεται να μεταφέρονται σαν εξαιρούμενες ποσότητες σύμφωνα με τις διατάξεις του παρόντος κεφαλαίου καταχωρούνται στη στήλη (7b) του Πίνακα Α της λίστας του Κεφαλαίου 3.2 με αλφαριθμητικό κώδικα ως ακολούθως:

ΚΩΔΙΚΟΣ	Μέγιστη καθαρή ποσότητα ανά εσωτερική συσκευασία (σε γραμμάρια για στερεά και σε ml για υγρά και αέρια)	Μέγιστη καθαρή ποσότητα ανά εξωτερική συσκευασία (σε γραμμάρια για στερεά και σε ml για υγρά και αέρια, ή άθροισμα γραμμαρίων και ml σε περίπτωση μικτής συσκευασίας)
E0	Δεν επιτρέπεται σαν εξαιρούμενη ποσότητα	
E1	30	1000
E2	30	500
E3	30	300
E4	1	500
E5	1	300

Για αέρια, ο όγκος που υποδεικνύεται για εσωτερικές συσκευασίες αναφέρεται στην χωρητικότητα νερού του εσωτερικού δοχείου και ο όγκος που υποδεικνύεται για εξωτερικές συσκευασίες αναφέρεται στη συνδυασμένη χωρητικότητα νερού όλων των εσωτερικών συσκευασιών εντός μιας μόνης εξωτερικής συσκευασίας.

3.5.1.3 Εκεί όπου τα επικίνδυνα εμπορεύματα σε εξαιρούμενες ποσότητες, για τα οποία έχουν δοθεί διαφορετικοί κωδικοί, έχουν συσκευασθεί μαζί, η συνολική ποσότητα ανά εξωτερική συσκευασία θα περιορίζεται σε εκείνη που αντιστοιχεί στον πλέον περιοριστικό κώδικα.

3.5.1.4 Εξαιρουμένων των ποσοτήτων των επικινδύνων προϊόντων τα οποία έχουν καταχωρηθεί εις τους κωδικούς E 1, E 2, E 4 και E 5, με μία μέγιστη καθαρή ποσότητα επικινδύνων προϊόντων ανά εσωτερική συσκευασία περιορισμένη εις το 1 ml για υγρά και αέρια και εις το 1 g για στερεά και μία μέγιστη καθαρή

ποσότητα επικινδύνων εμπορευμάτων ανά εξωτερική συσκευασία η οποία δεν υπερβαίνει τα 100 g για στερεά ή τα 100 ml για υγρά και αέρια υπόκεινται μόνον εις:

- (a) Τις διατάξεις της παραγράφου 3.5.2, εκτός από το ότι μία ενδιάμεση συσκευασία δεν απαιτείται εάν οι εσωτερικές συσκευασίες θα είναι συσκευασμένες ασφαλώς μέσα σε μία εξωτερική συσκευασία με υλικό αμβλύνσεως των κρούσεων, κραδασμών κλπ, κατά τέτοιον τρόπο ώστε, υπό κανονικές συνθήκες μεταφοράς, δεν θα μπορούν να σπάσουν, να τρυπήσουν ή να διαρρεύσουν τα περιεχόμενά τους και για υγρά, η εξωτερική συσκευασία θα περιέχει επαρκές απορροφητικό υλικό για να απορροφήσει όλα τα περιεχόμενα των εσωτερικών συσκευασιών, και
- (b) Τις διατάξεις της παραγράφου 3.5.3.

3.5.2 Συσκευασίες

Οι συσκευασίες που χρησιμοποιούνται για τη μεταφορά επικινδύνων εμπορευμάτων σε εξαιρούμενες ποσότητες θα συμμορφώνονται με τα κατωτέρω:

- (a) Θα υπάρχει μία εσωτερική συσκευασία και κάθε εσωτερική συσκευασία θα είναι κατασκευασμένη από πλαστικό (με ελάχιστο πάχος 0.2 mm όταν χρησιμοποιείται για υγρά), ή από γυαλί, πορσελάνη, ψαμμάργιλο, φαγεντιανή γη ή μέταλλο (βλέπε επίσης 4.1.1.2) και το κλείσιμο εκάστης εσωτερικής συσκευασίας θα στερεώνεται με σύρμα, ταινία ή άλλα σίγουρα μέσα. Κάθε δοχείο που έχει λαιμό με ανάγλυφο σπείρωμα θα φέρει σπειρωτό καπάκι στεγανοποίησης. Το κλείσιμο θα αντέχει στην πίεση των περιεχομένων.
- (b) Κάθε εσωτερική συσκευασία θα είναι ασφαλώς συσκευασμένη σε ενδιάμεση συσκευασία με υλικό απορρόφησης κραδασμών με τέτοιο τρόπο ώστε, κάτω από φυσιολογικές συνθήκες μεταφοράς να μην μπορούν να σπάσουν, να τρυπήσουν ή να διαρρεύσουν τα περιεχόμενά τους. Η ενδιάμεση συσκευασία θα συγκρατεί απόλυτα τα περιεχόμενα σε περίπτωση θραύσης ή διαρροής, άσχετα από την κατεύθυνση του κόλου. Για υγρά, η ενδιάμεση συσκευασία θα περιέχει ικανοποιητικό απορροφητικό υλικό για να απορροφήσει όλα τα περιεχόμενα της εσωτερικής συσκευασίας. Σε αυτές τις περιπτώσεις το απορροφητικό υλικό μπορεί να είναι το υλικό απορρόφησης των κραδασμών. Τα επικίνδυνα εμπορεύματα δεν θα αντιδρούν επικίνδυνα με το υλικό απορρόφησης υλικών, το απορροφητικό υλικό και το υλικό συσκευασίας, ούτε θα μειώνουν την ακεραιότητα ή τη λειτουργία των υλικών.
- (c) Η ενδιάμεση συσκευασία θα είναι ασφαλώς συσκευασμένη σε μία σταθερή, αντοχής εξωτερική συσκευασία (ξύλινη, ινοσανίδας ή άλλου εξίσου ανθεκτικού υλικού).
- (d) Κάθε κόλο τύπου θα είναι σύμφωνο με τις διατάξεις της 3.5.3.
- (e) Έκαστο κόλο θα είναι τέτοιου μεγέθους ώστε να υπάρχει αρκετός χώρος για τοποθέτηση όλων των απαραίτητων σημάνσεων
- (f) Οι υπερσυσκευασίες μπορεί να χρησιμοποιηθούν και μπορεί επίσης να περιέχουν κόλα επικινδύνων εμπορευμάτων ή εμπορεύματα που δεν υπόκεινται στις απαιτήσεις του RID.

3.5.3 Δοκιμές για κόλα

3.5.3.1 Το πλήρες κόλο όπως ετοιμάζεται για μεταφορά, με εσωτερικές συσκευασίες πλήρεις τουλάχιστον στο 95% της χωρητικότητάς τους για στερεά, ή 98% για υγρά, θα είναι σε θέση να αντέχουν, όπως καταδεικνύεται με δοκιμές που έχουν κατάλληλα καταγραφεί, χωρίς σπάσιμο ή διαρροή οιασδήποτε εσωτερικής συσκευασίας και χωρίς σημαντική μείωση της αποτελεσματικότητάς τους:

- (a) Πτώσεις επί άκαμπτης, μη-ελαστικής, επίπεδης και οριζόντιας επιφάνειας από ύψος 1.8 μ.
- (i) Στις περιπτώσεις που το δείγμα έχει τη μορφή κυτίου, θα ρίπτεται σε μία από τις ακόλουθες κατευθύνσεις
- με τον πάτο
 - με την από πάνω πλευρά
 - με τη μακρύτερη πλευρά
 - με τη κοντύτερη πλευρά
 - με μία γωνία
- (ii) Στις περιπτώσεις που το δείγμα έχει τη μορφή βαρελιού, θα ρίπτεται σε κάθε μία από τις ακόλουθες κατευθύνσεις:
- διαγωνίως με την πάνω κόγχη, με το κέντρο βάρους ακριβώς πάνω από το σημείο κρούσης
 - διαγωνίως με την κάτω κόγχη
 - με την πλευρά

ΣΗΜΕΙΩΣΗ: Κάθε μία από τις ανωτέρω πτώσεις θα γίνεται με διαφορετικό αλλά πανομοιότυπο κόλο.

- (b) Μία δύναμη εφαρμοζόμενη στην άνω επιφάνεια για 24 ώρες, ισοδύναμη με το συνολικό βάρος των πανομοιότυπων κόλων αν στιβαχθούν σε ύψος 3 μέτρων (συμπεριλαμβανομένου του δείγματος).

3.5.3.2 Για το σκοπό της δοκιμής, οι ουσίες που πρόκειται να μεταφερθούν στη συσκευασία μπορεί να αντικατασταθούν με άλλες ουσίες εκτός από τις περιπτώσεις όπου αυτό θα μπορούσε να ακυρώσει τα αποτελέσματα των δοκιμών. Για στερεά, όταν χρησιμοποιηθεί άλλη ουσία, θα πρέπει να έχουν τα ίδια φυσικά χαρακτηριστικά (μάζα, μέγεθος κόκκου, κ.λπ.) όπως η ουσία που πρόκειται να μεταφερθεί. Στις δοκιμές πτώσεις για υγρά, όταν χρησιμοποιείται άλλη ουσία, η σχετική της πυκνότητα (ειδικό βάρος) και η ρευστότητά της θα πρέπει να είναι παρόμοια με εκείνα της ουσίας που θα μεταφερθεί.

3.5.4 Σήμανση των κόλων

3.5.4.1 Τα κόλα που περιέχουν εξαιρούμενες ποσότητες επικινδύνων εμπορευμάτων που ετοιμάστηκαν σύμφωνα με το παρόν Κεφάλαιο θα σημαίνονται ανθεκτικά και ευκρινώς με το σήμα που αναφέρεται στην 3.5.4.2. Ο πρώτος ή μοναδικός αριθμός ετικέτας που αναφέρεται στη στήλη (5) του Πίνακα Α του Κεφαλαίου 3.2 για κάθε ένα από τα επικίνδυνα εμπορεύματα που περιέχονται στο κόλο θα αναγράφεται στη σήμανση. Στις περιπτώσεις που το όνομα του αποστολέα ή του παραλήπτη δεν αναφέρεται αλλού επί του κόλου, αυτή η πληροφορία θα περιλαμβάνεται μέσα στο σήμα.

3.5.4.2 Οι διαστάσεις του σήματος θα είναι κατ' ελάχιστο 100 mm X 100 mm.

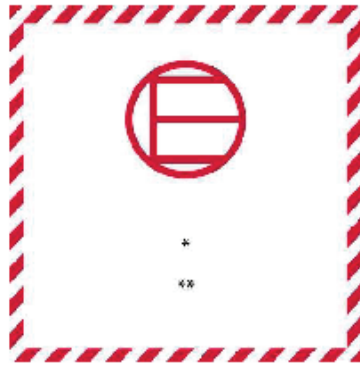

Σήμα εξαιρούμενων ποσοτήτων

Μπορντούρα και σύμβολο του ίδιου χρώματος, μαύρο ή κόκκινο,
επί λευκού ή κατάλληλου αντίθετου φόντου

- * Ο πρώτος ή μοναδικός αριθμός ετικέτας που αναφέρεται στη στήλη (5) του Πίνακα Α του Κεφαλαίου 3.2 θα αναγράφεται σε αυτή εδώ τη θέση.
- ** Το όνομα του αποστολέα ή του παραλήπτη θα αναγράφεται σε αυτή εδώ τη θέση, αν δεν αναγράφεται αλλού επί της συσκευασίας.

3.5.4.3 Μία υπερσυσκευασία που περιέχει επικίνδυνα εμπορεύματα σε εξαιρούμενες ποσότητες θα αναγράφει τα σήματα που απαιτούνται στη 3.5.4.1, εκτός εάν αυτά τα σήματα υπάρχουν επί κόλων εντός της υπερσυσκευασίας σε καθαρή μορφή.

3.5.5 Μέγιστος αριθμός κόλων σε οιαδήποτε φορτάμαξα ή εμπορευματοκιβώτιο

Ο αριθμός των κόλων σε οποιαδήποτε φορτάμαξα ή εμπορευματοκιβώτιο δεν θα υπερβαίνει τα 1000.

3.5.6 Έγγραφα

Εάν ένα έγγραφο ή έγγραφα (όπως είναι η φορτωτική, αεροφορτωτική ή το δελτίο αποστολής CMR/CIM) συνοδεύει/ουν επικίνδυνα εμπορεύματα σε εξαιρούμενες ποσότητες, τουλάχιστον ένα από αυτά τα έγγραφα θα περιλαμβάνει τη δήλωση "ΕΠΙΚΙΝΔΥΝΑ ΕΜΠΟΡΕΥΜΑΤΑ ΣΕ ΕΞΑΙΡΟΥΜΕΝΕΣ ΠΟΣΟΤΗΤΕΣ" και θα αναγράφει τον αριθμό των κόλων.

4

**Χρήση συσκευασιών, ενδιάμεσων
εμπορευματοκιβωτίων για μεταφορά χύμα
(IBCs), μεγάλων συσκευασιών και δεξαμενών**

Κεφάλαιο 4.1

Χρήση των συσκευασιών, συμπεριλαμβανομένων εμπορευματοκιβωτίων μεσαίας χωρητικότητας για μεταφορά χύμα (IBC) και μεγάλων συσκευασιών

4.1.1 Γενικές διατάξεις για τη συσκευασία επικίνδυνων εμπορευμάτων, σε συσκευασίες, συμπεριλαμβανομένων IBC και μεγάλων συσκευασιών

ΣΗΜΕΙΩΣΗ: Οι γενικές διατάξεις του τμήματος αυτού εφαρμόζονται μόνο για τη συσκευασία εμπορευμάτων των Κλάσεων 2, 6.2 και 7 όπως υποδεικνύεται στην παράγραφο 4.1.1.16 (Κλάση 2), 4.1.8.2 (Κλάση 6.2), 4.1.9.1.5 (Κλάση 7) και στις εφαρμοσίμες οδηγίες συσκευασίας της παραγράφου 4.1.4. (οδηγίες συσκευασίας P201 και LP02 και P202 για την Κλάση 2 και P620, P621, P650, IBC620 και LP621 για την Κλάση 6.2).

4.1.1.1 Τα επικίνδυνα εμπορεύματα πρέπει να είναι συσκευασμένα σε καλής ποιότητας συσκευασίες, συμπεριλαμβανομένων IBC και μεγάλων συσκευασιών, που πρέπει να είναι ανθεκτικές ώστε να αντέχουν τα χτυπήματα και τα φορτία που συμβαίνουν συνήθως κατά τη διάρκεια της μεταφοράς, συμπεριλαμβανομένης της μεταφόρτωσης μεταξύ μεταφορικών μονάδων και αποθηκών όπως επίσης και κάθε μετακίνηση από μία παλέτα ή υπερσυσκευασία για ακόλουθο χειροκίνητο ή μηχανικό χειρισμό. Συσκευασίες, συμπεριλαμβανομένων IBC και μεγάλων συσκευασιών, πρέπει να είναι κατασκευασμένες και κλεισμένες έτσι ώστε να αποφεύγεται οποιαδήποτε διαρροή του περιεχομένου κατά τη διάρκεια της προετοιμασίας προς μεταφορά που θα μπορούσε να προκληθεί σε κανονικές συνθήκες μεταφοράς, από δόνηση, ή αλλαγές στη θερμοκρασία, την υγρασία ή την πίεση (που προκύπτουν από υψόμετρο, για παράδειγμα). Οι συσκευασίες, συμπεριλαμβανομένων IBC και μεγάλων συσκευασιών πρέπει να κλείνονται σύμφωνα με τις πληροφορίες που παρέχονται από τον κατασκευαστή. Καμία επικίνδυνη ουσία δεν πρέπει να προσκολλάται στο εξωτερικό των συσκευασιών, IBC και μεγάλων συσκευασιών κατά τη διάρκεια της μεταφοράς. Αυτές οι διατάξεις ισχύουν, ως κατάλληλες, για νέες, επαναχρησιμοποιούμενες, επιδιορθωμένες ή ανασκευασμένες συσκευασίες και για νέα και επαναχρησιμοποιούμενα, επιδιορθωμένα ή ανασκευασμένα IBC και νέες, επαναχρησιμοποιούμενες ή επανακατασκευασμένες μεγάλες συσκευασίες.

4.1.1.2 Τα μέρη των συσκευασιών, συμπεριλαμβανομένων IBC και μεγάλων συσκευασιών, που είναι σε άμεση επαφή με επικίνδυνα εμπορεύματα:

- (a) δεν πρέπει να προσβάλλονται ή να εξασθενούνται σημαντικά από αυτά τα επικίνδυνα εμπορεύματα
- (b) δεν πρέπει να προκαλούν μια επικίνδυνη επίδραση π.χ. καταλύοντας μια αντίδραση ή αντιδρώντας με τα επικίνδυνα εμπορεύματα, και
- (c) δε θα πρέπει να επιτρέπουν διάχυση των επικίνδυνων εμπορευμάτων η οποία θα μπορούσε να αποτελέσει κίνδυνο υπό κανονικές συνθήκες μεταφοράς

Όπου είναι απαραίτητο, πρέπει να έχουν κατάλληλη εσωτερική επικάλυψη ή επεξεργασία.

ΣΗΜΕΙΩΣΗ: Για τη χημική συμβατότητα των πλαστικών συσκευασιών, συμπεριλαμβανομένων IBC, κατασκευασμένες από πολυαιθυλένιο βλέπε παράγραφο 4.1.1.21.

4.1.1.3 Εκτός αν ορίζεται αλλού στον RID, κάθε συσκευασία, συμπεριλαμβανομένων IBC και μεγάλων συσκευασιών, εκτός εσωτερικών συσκευασιών, πρέπει να συμφωνούν σ' έναν τύπο σχεδιασμού ο οποίος έχει ελεγχθεί επιτυχώς σύμφωνα με τις απαιτήσεις των παραγράφων 6.1.5, 6.3.5, 6.5.6 ή 6.6.5,

αντίστοιχα. Οι συσκευασίες για τις οποίες ο έλεγχος δεν απαιτείται αναφέρονται στην παράγραφο 6.1.1.3.

4.1.1.4

Κατά την πλήρωση συσκευασιών, συμπεριλαμβανομένων IBCs και μεγάλων συσκευασιών, με υγρά, πρέπει να αφήνεται αρκετός κενός χώρος (νεκρός όγκος) ώστε να εξασφαλίζεται ότι δεν θα συμβεί ούτε διαρροή ούτε μόνιμη παραμόρφωση της συσκευασίας ως αποτέλεσμα της διαστολής του υγρού που προκαλείται λόγω των θερμοκρασιών που μπορούν να σημειωθούν κατά τη διάρκεια της μεταφοράς. Εκτός εάν καθορίζονται ειδικές απαιτήσεις, τα υγρά δεν πρέπει να γεμίζουν πλήρως μια συσκευασία στη θερμοκρασία των 55 °C. Ωστόσο, πρέπει να αφήνεται αρκετός κενός χώρος σε ένα IBC ώστε να εξασφαλίζεται ότι στη μέση θερμοκρασία φορτίου χύμα των 50 °C δεν είναι γεμισμένο με περισσότερο από 98% της χωρητικότητάς του σε νερό. Για θερμοκρασία πλήρωσης 15°C, ο μέγιστος βαθμός πλήρωσης πρέπει να προσδιορίζεται ως ακολούθως, εκτός εάν αλλιώς ορίζεται, είτε:

(a)

Σημείο βρασμού (αρχικό σημείο βρασμού) της ουσίας σε °C	<60	≥60	≥100	≥200	≥300
		<100	<200	<300	
Βαθμός πλήρωσης ως ποσοστό της χωρητικότητας της συσκευασίας	90	92	94	96	98

ή

$$(b) \quad \text{βαθμός πλήρωσης} = \frac{98}{1 + \alpha (50 - t_F)} \% \text{ της χωρητικότητας της συσκευασίας}$$

Σε αυτόν τον τύπο το α αντιπροσωπεύει το μέσο συντελεστή κυβικής διαστολής της υγρής ουσίας μεταξύ 15°C και 50°C, δηλαδή, για μία μέγιστη αύξηση στη θερμοκρασία 35 °C, το α υπολογίζεται σύμφωνα με τον τύπο :

$$\alpha = \frac{d_{15} - d_{50}}{35 \times d_{50}}$$

όπου d_{15} και d_{50} είναι οι σχετικές πυκνότητες² του υγρού στους 15°C και 50°C και t_F η μέση θερμοκρασία του υγρού κατά την πλήρωση.

4.1.1.4.1

Για αεροπορικές μεταφορές, οι συσκευασίες που προορίζονται για να περιέχουν υγρά πρέπει επίσης να είναι ικανές να αντέχουν διαφορές πιέσεων χωρίς να διαρρέουν, όπως καθορίζεται στους διεθνείς κανονισμούς για την αεροπορική μεταφορά.

4.1.1.5

Οι εσωτερικές συσκευασίες πρέπει να είναι συσκευασμένες σε μία εξωτερική συσκευασία με τέτοιο τρόπο ώστε, υπό κανονικές συνθήκες μεταφοράς, να μην μπορούν να σπάσουν, να τρυπηθούν ή να παρουσιάσουν διαρροή του περιεχομένου τους μέσα στην εξωτερική συσκευασία. Οι εσωτερικές συσκευασίες που περιέχουν υγρά πρέπει να συσκευάζονται έτσι ώστε τα πώματά τους να είναι προς τα πάνω και να τοποθετούνται εντός εξωτερικών συσκευασιών με τις σημάνσεις προσανατολισμού που υποδεικνύονται στην παράγραφο 5.2.1.9. Οι εσωτερικές συσκευασίες που είναι ευαίσθητες σε θραύση ή εύκολο τρύπημα, όπως εκείνες που είναι κατασκευασμένες από γυαλί, πορσελάνη ή

²Η σχετική πυκνότητα (density, d) θεωρείται ότι είναι συνώνυμη με το ειδικό βάρος (specific gravity, SG) και θα χρησιμοποιείται σε αυτό το Κεφάλαιο

ψαμμάργιλο ή από ορισμένα πλαστικά υλικά κ.λ.π., πρέπει να ασφαρίζονται σε εξωτερικές συσκευασίες με κατάλληλο προστατευτικό υλικό. Οποιαδήποτε διαρροή του περιεχομένου δεν πρέπει ουσιαστικά να μειώνει τις προστατευτικές ιδιότητες του προστατευτικού υλικού ή της εξωτερικής συσκευασίας.

4.1.1.5.1 Στις περιπτώσεις όπου μία εξωτερική συσκευασία μίας συνδυασμένης συσκευασίας ή μία μεγάλη συσκευασία έχει ελεγχθεί επιτυχώς με διαφορετικούς τύπους εσωτερικών συσκευασιών, μπορούν να χρησιμοποιηθούν αυτές η διαφορετικές εσωτερικές συσκευασίες με αυτή την εξωτερική ή μεγάλη συσκευασία. Επιπλέον, δεδομένου ότι διατηρείται ένα ισοδύναμο επίπεδο λειτουργίας, οι ακόλουθες παραλλαγές σε εσωτερικές συσκευασίες επιτρέπονται χωρίς περαιτέρω έλεγχο της συσκευασίας :

- (a) Εσωτερικές συσκευασίες ισοδύναμου ή μικρότερου μεγέθους μπορούν να χρησιμοποιούνται αρκεί:
- (i) οι εσωτερικές συσκευασίες να είναι παρόμοιου σχεδιασμού με τις εσωτερικές συσκευασίες που έχουν ελεγχθεί (π.χ. σχήμα – στρογγυλό, ορθογώνιο, κ.λ.π.)
 - (ii) το υλικό κατασκευής των εσωτερικών συσκευασιών (γυαλί, πλαστικό, μέταλλο, κ.λ.π.) να παρέχει αντοχή σε δυνάμεις κρούσης και συσώρευσης ίσες ή μεγαλύτερες από εκείνες των συσκευασιών που έχουν ελεγχθεί
 - (iii) οι εσωτερικές συσκευασίες να έχουν τα ίδια ή μικρότερα ανοίγματα και το κλείσιμο να είναι παρόμοιου σχεδιασμού (π.χ. βιδωτό καπάκι, καπάκι τριβής, κ.λ.π)
 - (iv) να χρησιμοποιείται αρκετό επιπλέον προστατευτικό υλικό για την κάλυψη των κενών χώρων και την παρεμπόδιση της σημαντικής μετακίνησης των εσωτερικών συσκευασιών, και
 - (v) οι εσωτερικές συσκευασίες να είναι προσανατολισμένες εντός της εξωτερικής συσκευασίας με τον ίδιο τρόπο όπως στην συσκευασία που ελέγχθηκε.
- (b) Ένας μικρότερος αριθμός ελεγμένων εσωτερικών συσκευασιών, ή εναλλακτικών τύπων εσωτερικών συσκευασιών όπως περιγράφονται ανωτέρω στο (a), μπορούν να χρησιμοποιούνται αρκεί να προστίθεται επαρκές προστατευτικό υλικό για την πλήρωση του κενού (ών) χώρου (ων) και για την παρεμπόδιση σημαντικής μετακίνησης των εσωτερικών συσκευασιών.

4.1.1.6 Τα επικίνδυνα εμπορεύματα δεν πρέπει να συσκευάζονται μαζί στην ίδια εξωτερική συσκευασία ή σε μεγάλες συσκευασίες, με επικίνδυνα ή άλλα εμπορεύματα αν αντιδρούν επικίνδυνα μεταξύ τους (βλ. ορισμό για «επικίνδυνη αντίδραση» στην 1.2.1):

ΣΗΜΕΙΩΣΗ: Για τις ειδικές διατάξεις της μικτής συσκευασίας, βλέπε παράγραφο 4.1.10.

4.1.1.7 Τα κλεισίματα των συσκευασιών που περιέχουν νωπές ή διαλυμένες ουσίες πρέπει να είναι τέτοια ώστε κατά τη διάρκεια της μεταφοράς το ποσοστό του υγρού (νερό, διαλύτης ή αδρανοποιητής) να μην πέφτει κάτω από τα προκαθορισμένα όρια.

4.1.1.7.1 Όπου δύο ή περισσότερα συστήματα κλεισίματος είναι προσαρμοσμένα σε σειρά πάνω σε ένα IBC, εκείνο που είναι πιο κοντά στην ουσία που μεταφέρεται πρέπει να κλείνεται πρώτο.

4.1.1.8 Όπου σε μία συσκευασία μπορεί να αναπτυχθεί πίεση μέσω της έκλυσης αερίου από τα περιεχόμενα (ως αποτέλεσμα αύξησης της θερμοκρασίας ή άλλων αιτιών), η συσκευασία ή το IBC μπορεί να εξοπλίζεται με έναν εξαεριστήρα, υπό την προϋπόθεση ότι το αέριο που εκλύεται δεν προκαλεί οποιονδήποτε κίνδυνο εξαπτίας, για παράδειγμα, της τοξικότητάς του, της ευφλεκτότητάς του, ή της απελευθερωμένης ποσότητας.

Πρέπει να τοποθετείται μία συσκευή εξαερισμού αν ενδέχεται να αναπτυχθεί επικίνδυνη υπερπίεση εξαπτίας της φυσικής αποσύνθεσης των ουσιών. Ο εξαεριστήρας πρέπει να είναι έτσι σχεδιασμένος ώστε, όταν η συσκευασία είναι στη θέση στην οποία προορίζεται να μεταφερθεί, αποτρέπονται διαρροές υγρού και η διείσδυση ξένης ουσίας υπό κανονικές συνθήκες μεταφοράς.

ΣΗΜΕΙΩΣΗ : Ο εξαερισμός συσκευασίας δεν επιτρέπεται για αεροπορική μεταφορά.

4.1.1.8.1 Τα υγρά πρέπει να γεμίζονται σε εσωτερικές συσκευασίες που έχουν κατάλληλη αντοχή σε εσωτερικές πιέσεις που ενδέχεται να αναπτυχθούν υπό κανονικές συνθήκες μεταφοράς.

4.1.1.9 Νέες, ανασκευασμένες ή επαναχρησιμοποιούμενες συσκευασίες, συμπεριλαμβανομένων IBCs και μεγάλων συσκευασιών, ή επιδιορθωμένες συσκευασίες και επισκευασμένα ή συντηρημένα IBCs πρέπει να είναι ικανά να περάσουν τις δοκιμές που ορίζονται στις παραγράφους 6.1.5, 6.3.5, 6.5.6 ή 6.6.5, όπως εφαρμόζονται. Κάθε συσκευασία, πριν γεμιστεί και παραδοθεί για μεταφορά, συμπεριλαμβανομένων των IBC και των μεγάλων συσκευασιών, πρέπει να επιθεωρείται ώστε να επιβεβαιώνεται η απουσία διάβρωσης, μόλυνσης ή άλλης ζημιάς και κάθε IBC πρέπει να επιθεωρείται σχετικά με τη σωστή λειτουργία κάθε λειτουργικού εξαρτήματος. Οποιαδήποτε συσκευασία εμφανίζει σημάδια μειωμένης αντοχής σε σύγκριση με τον εγκεκριμένο τύπο σχεδιασμού δεν πρέπει να χρησιμοποιείται περαιτέρω ή πρέπει να επιδιορθώνεται έτσι ώστε να είναι ικανή να αντέχει τις δοκιμές του τύπου σχεδιασμού. Κάθε IBC που εμφανίζει σημάδια μειωμένης αντοχής σε σύγκριση με τον ελεγμένο τύπο σχεδιασμού δεν πρέπει να χρησιμοποιείται περαιτέρω ή πρέπει να επισκευάζεται έτσι ώστε να είναι ικανή να αντέχει τις δοκιμές του τύπου σχεδιασμού.

4.1.1.10 Τα υγρά πρέπει να γεμίζονται μόνον σε συσκευασίες, συμπεριλαμβανομένων IBC, που έχουν κατάλληλη αντοχή στις εσωτερικές πιέσεις που ενδέχεται να αναπτυχθούν υπό κανονικές συνθήκες μεταφοράς. Συσκευασίες και IBCs φέρουσες σήμανση με την υδραυλική πίεση δοκιμής όπως ορίζεται στην παράγραφο 6.1.3.1 (d) και 6.5.2.2.1, αντίστοιχα, πρέπει να γεμίζονται μόνον με υγρό που έχει τάση ατμών:

- τέτοια ώστε η συνολική πίεση (gauge pressure) στη συσκευασία ή στο IBC (δηλ. η τάση ατμών της ουσίας πλήρωσης συν τη μερική πίεση του αέρα ή άλλων αδρανών αερίων, μείον 100 kPa) στους 55 °C, η οποία καθορίζεται στη βάση ενός μέγιστου βαθμού πλήρωσης σύμφωνα με την παράγραφο 4.1.1.4 και μίας θερμοκρασίας πλήρωσης 15 °C, δεν υπερβαίνει τα δύο τρίτα της πίεσης δοκιμής της σήμανσης, ή
- στους 50 °C μικρότερη από τα τέσσερα εβδομά του αθροίσματος της πίεσης δοκιμής της σήμανσης συν 100 kPa, ή
- στους 55 °C μικρότερη από τα δύο τρίτα του αθροίσματος της πίεσης δοκιμής της σήμανσης συν 100 kPa.

IBC που προορίζονται για τη μεταφορά υγρών δεν πρέπει να χρησιμοποιούνται για τη μεταφορά υγρών που έχουν τάση ατμών μεγαλύτερη από 110kPa (1.1 bar) στους 50 °C ή 130kPa (1.3 bar) στους 55 °C.

Παραδείγματα απαιτούμενων πιέσεων ελέγχου σήμανσης για συσκευασίες συμπεριλαμβανομένων IBCs, υπολογιζόμενων όπως στην παράγραφο 4.1.1.10 (c)

UN Αριθμ	Ονομασία	Κλάση	Ομάδα συσκευασίας	V_{p55} (kPa)	$V_{p55} \times 1.5$ (kPa)	$V_{p55} \times 1.5$ μείον 100 (kPa)	Απαιτούμενη ελάχιστη πίεση (gauge pressure) δοκιμής, υπό την παράγραφο 6.1.5.5.4.(c) (kPa)	Ελάχιστη πίεση (gauge pressure) δοκιμής που πρέπει να φέρεται σε σήμανση πάνω στη συσκευασία (kPa)
2056	Τετραϋδοφουράνιο	3	II	70	105	5	100	100

2247	η-Δεκάνιο	3	III	1.4	2.1	-97.9	100	100
1593	Διχλωρομεθάνιο	6.1	III	164	246	146	146	150
1155	Διαιθυλαιθέρας	3	I	199	299	199	199	250

ΣΗΜΕΙΩΣΗ 1: Για καθαρά υγρά η τάση ατμών στους 55 °C (Vp55) μπορεί συχνά να λαμβάνεται από επιστημονικούς πίνακες.

- 2:** Ο Πίνακας αναφέρεται αποκλειστικά στη χρήση της παραγράφου 4.1.1.10 (c), το οποίο σημαίνει ότι η πίεση δοκιμής της σήμανσης πρέπει να υπερβαίνει 1.5 φορές την τάση ατμών στους 55 °C μείον 100 kPa. Όταν, για παράδειγμα, η πίεση δοκιμής για το η-δεκάνιο είναι προσδιορισμένη σύμφωνα με την παράγραφο 6.1.5.5.4 (a), η ελάχιστη πίεση δοκιμής της σήμανσης μπορεί να είναι μικρότερη.
- 3:** Για το διαιθυλαιθέρα η απαιτούμενη ελάχιστη πίεση δοκιμής υπό την παράγραφο 6.1.5.5.5 είναι 250 kPa.

4.1.1.11 Άδειες συσκευασίες, συμπεριλαμβανομένων IBCs και μεγάλων συσκευασιών, που περιείχαν στο παρελθόν μία επικίνδυνη ουσία υπόκεινται στις ίδιες απαιτήσεις όπως και μια γεμισμένη συσκευασία, εκτός εάν έχουν ληφθεί επαρκή μέτρα για να εξουδετερώσουν κάθε κίνδυνο.

4.1.1.12 Όλες οι συσκευασίες, όπως ορίζονται στο Κεφάλαιο 6.1, προοριζόμενες να περιέχουν υγρά πρέπει να υποβάλλονται με επιτυχία σε μία κατάλληλη δοκιμή στεγανότητας, και να είναι ικανές να καλύπτουν το σχετικό επίπεδο ελέγχου που υποδεικνύεται στην παράγραφο 6.1.5.4.3:

- (a) πριν χρησιμοποιηθούν πρώτη φορά για μεταφορά
 (b) μετά από ανακατασκευή ή επιδιόρθωση κάθε συσκευασίας, πριν επαναχρησιμοποιηθεί για μεταφορά,

Για αυτήν την δοκιμή, η συσκευασία δεν χρειάζεται να έχει προσαρμοσμένο τα δικά της κλεισίματα. Το εσωτερικό δοχείο μιας σύνθετης συσκευασίας μπορεί να ελέγχεται χωρίς την εξωτερική συσκευασία υπό την προϋπόθεση ότι τα αποτελέσματα της δοκιμής δεν επηρεάζονται.

Αυτή η δοκιμή δεν απαιτείται για:

- εσωτερικές συσκευασίες συνδυασμένων συσκευασιών ή μεγάλες συσκευασίες,
- εσωτερικά δοχεία σύνθετων συσκευασιών (από γυαλί, πορσελάνη ή ψαμμάργιλο) που έχουν σημανθεί με το σύμβολο "RID/ADR" σύμφωνα με την παράγραφο 6.1.3.1 (a) (ii),
- ελαφρού περιτυπώματος μεταλλικές συσκευασίες φέρουσες σήμανση με το σύμβολο "RID/ADR" σύμφωνα με την παράγραφο 6.1.3.1 (a) (ii)

4.1.1.13 Συσκευασίες, συμπεριλαμβανομένων IBCs, που χρησιμοποιούνται για στερεά τα οποία μπορούν να γίνουν υγρά σε θερμοκρασίες που είναι πιθανόν να σημειωθούν κατά τη διάρκεια της μεταφοράς πρέπει να είναι επίσης ικανές να περιέχουν την ουσία στην υγρή κατάσταση.

4.1.1.14 Συσκευασίες, συμπεριλαμβανομένων IBCs, που χρησιμοποιούνται για ουσίες σε σκόνη ή σε κόκκους πρέπει να είναι αδιαπέραστες ή πρέπει να είναι εφοδιασμένες με επένδυση.

4.1.1.15 Για πλαστικά βαρέλια και μπιτόνια, άκαμπτα πλαστικά IBCs και σύνθετα IBCs με πλαστικά εσωτερικά δοχεία, εκτός εάν αλλιώς έχει εγκριθεί από την αρμόδια αρχή, η επιτρεπόμενη περίοδος χρήσης για τη μεταφορά επικίνδυνων ουσιών πρέπει να είναι πέντε χρόνια, από την ημερομηνία κατασκευής των

δοχείων, εκτός όπου μία βραχύτερη περίοδος χρήσης ορίζεται λόγω της φύσης της προς μεταφορά ουσίας.

4.1.1.16 Όταν χρησιμοποιείται πάγος ως ψυκτικό δεν θα επηρεάζει την ακεραιότητα της συσκευασίας.

4.1.1.17 Συσκευασίες, συμπεριλαμβανομένων IBCs και μεγάλων συσκευασιών, που έχουν σημειωθεί σύμφωνα με τις παραγράφους 6.1.3, 6.2.2.7, 6.2.2.8, 6.3.1, 6.5.2 ή 6.6.3 αλλά έχουν εγκριθεί σε ένα Κράτος που δεν είναι Συμβαλλόμενο στον RID, μπορούν παρ' όλα αυτά να χρησιμοποιούνται για μεταφορά υπό τον RID.

4.1.1.18 **Εκρηκτικά, αυτενεργές ουσίες και οργανικά υπεροξειδία**

Εκτός και αν προβλέπεται στον RID ειδική διάταξη για το αντίθετο, οι συσκευασίες, συμπεριλαμβανομένων των IBCs και των μεγάλων συσκευασιών, που χρησιμοποιούνται για εμπορεύματα της Κλάσης 1, για αυτενεργές ουσίες της Κλάσης 4.1 και για οργανικά υπεροξειδία της Κλάσης 5.2, πρέπει να συμμορφώνονται με τις διατάξεις που προβλέπονται για την ομάδα μεσαίας επικινδυνότητας (ομάδα συσκευασίας II).

4.1.1.19 **Χρήση των συσκευασιών συλλογής**

4.1.1.19.1 Φθαρμένα, ελαττωματικά, διαρρέοντα ή μη συμμορφωμένα κόλα, ή επικίνδυνα εμπορεύματα που έχουν χυθεί ή διαρρεύσει μπορούν να μεταφερθούν σε συσκευασίες συλλογής που αναφέρονται στην παράγραφο 6.1.5.1.11. Αυτό δεν εμποδίζει τη χρήση συσκευασιών μεγαλύτερου μεγέθους ενός κατάλληλου τύπου και επιπέδου απόδοσης υπό τους όρους των παραγράφων 4.1.1.19.2 και 4.1.1.19.3.

4.1.1.19.2 Πρέπει να λαμβάνονται κατάλληλα μέτρα για να αποτραπεί η υπερβολική μετακίνηση μέσα σε μια συσκευασία συλλογής των κόλων που διαρρέουν ή έχουν υποστεί ζημιά. Όταν η συσκευασία συλλογής περιέχει υγρά, πρέπει να προστίθεται επαρκές εσωτερικό απορροφητικό υλικό για να εξαλείψει την παρουσία ελεύθερου υγρού.

4.1.1.19.3 Κατάλληλα μέτρα πρέπει να λαμβάνονται για να διασφαλιστεί ότι δεν υπάρχει επικίνδυνη ανάπτυξη πιέσεων.

4.1.1.20 **Χρήση υποδοχέων πίεσεως περισώσεως**

4.1.1.20.1 Εις την περίπτωση κατεστραμμένων, ελαττωματικών, με διαρροή, ή μη συμμορφουμένων υποδοχέων πίεσεως, μπορούν να χρησιμοποιούνται υποδοχείς πίεσεως περισώσεως σύμφωνα με την παράγραφο 6.2.3.11.

ΣΗΜΕΙΩΣΗ : Ένας υποδοχέας (ή δοχείο) πίεσεως περισώσεως, μπορεί να χρησιμοποιηθεί ως επιπρόσθετη εξωτερική συσκευασία σύμφωνα με την παράγραφο 5.1.2. Όταν χρησιμοποιείται ως μία επιπρόσθετη εξωτερική συσκευασία, οι σημάνσεις θα είναι σύμφωνα με την παράγραφο 5.1.2.1. αντί για την παράγραφο 5.2.1.3.

4.1.1.20.2 Οι υποδοχείς πίεσεως θα τοποθετούνται εντός υποδοχέων πίεσεως περισώσεως κατάλληλου μεγέθους. Περισσότεροι από ένας υποδοχείς πίεσεως μπορούν να τοποθετηθούν μέσα εις τον ίδιο υποδοχέα πίεσεως περισώσεως μόνον εάν τα περιεχόμενα είναι γνωστά και δεν αντιδρούν επικίνδυνα μεταξύ τους (βλέπε την παράγραφο 4.1.1.6). Θα λαμβάνονται κατάλληλα μέτρα για να εμποδίζεται η

κίνηση των υποδοχέων πίεσεως μέσα εις τον υποδοχέα πίεσεως περισώσεως π.χ. διά διαχωρισμού, ασφαλίσεως ή διά της προσθήκης υλικού γιά την άμβλυση κρούσεως και κραδασμών.

4.1.1.20.3 Ένας υποδοχέας πίεσεως μπορεί να τοποθετηθεί μέσα εις έναν υποδοχέα πίεσεως περισώσεως μόνον εάν:

- (a) Ο υποδοχέας πίεσεως περισώσεως είναι σύμφωνα με την παράγραφο 6.2.3.11. και ένα αντίγραφο του πιστοποιητικού εγκρίσεως είναι διαθέσιμο.
- (b) Τμήματα του υποδοχέως πίεσεως περισώσεως τα οποία είναι, ή είναι πιθανόν να έλθουν εις άμεση επαφή με τα επικίνδυνα εμπορεύματα δεν θα επηρεάζονται ούτε και θα εξασθενούν από αυτά τα επικίνδυνα εμπορεύματα και δεν θα προκαλούν ένα επικίνδυνο φαινόμενο (π.χ. την κατάλυση μίας αντιδράσεως ή αντίδραση με τα επικίνδυνα εμπορεύματα) και
- (c) Τα περιεχόμενα του/των κλειστού/ών υποδοχέως/ων πίεσεως είναι περιορισμένα εις πίεση και όγκο έτσι ώστε εάν εκχυθούν εις το σύνολό τους εις τον υποδοχέα πίεσεως περισώσεως, η πίεση εις τον υποδοχέα πίεσεως περισώσεως στους 65 °C δεν θα υπερβεί την πίεση δοκιμής του υποδοχέως πίεσεως περισώσεως (γιά τα αέρια δείτε την οδηγία συσκευασίας στην Ρ 200 (3) εις την παράγραφο 4.1.4.1). Η μείωσις της χωρητικότητος του χρησιμοποιήσιμου ύδατος του υποδοχέως πίεσεως περισώσεως, π.χ. από οποιαδήποτε περιεχόμενη συσκευή και υλικό γιά την άμβλυση κρούσεως και κραδασμών, θα λαμβάνεται υπ' όψιν.

4.1.1.20.4 Η σωστή ονομασία της αποστολής, ο αριθμός UN με τα γράμματα «UN» να προηγούνται αυτού και οι ετικέτες όπως απαιτείται γιά συσκευασίες εις το Κεφάλαιο 5.2. το οποίον εφαρμόζεται γιά τα επικίνδυνα εμπορεύματα εντός κλειστών υποδοχέων πίεσεως, θα τίθενται επί του υποδοχέως πίεσεως περισώσεως γιά την μεταφορά.

4.1.1.20.5 Οι υποδοχείς πίεσεως περισώσεως θα καθαρίζονται, θα εκκενώνονται και θα επιθεωρούνται οπτικώς εσωτερικά και εξωτερικά μετά από κάθε χρήση. Θα επιθεωρούνται περιοδικώς και θα δοκιμάζονται σύμφωνα με την παράγραφο 6.2.3.5. τουλάχιστον μία φορά κάθε πέντε έτη.

4.1.1.21 Έλεγχος της χημικής συμβατότητας πλαστικών συσκευασιών, συμπεριλαμβανομένων των IBCs, μέσω εξομοίωσης των ουσιών πλήρωσης με πρότυπα υγρά

4.1.1.21.1 Σκοπός

Για συσκευασίες πολυαιθυλενίου όπως ορίζονται στην παράγραφο 6.1.5.2.6. και για IBC's πολυαιθυλενίου όπως ορίζονται στην παράγραφο 6.5.6.3.5, η χημική συμβατότητα με τις ουσίες πλήρωσης μπορεί να ελεγχθεί μέσω εξομοίωσης με πρότυπα υγρά ακολουθώντας τις διαδικασίες, όπως αυτές ορίζονται στις παραγράφους 4.1.1.21.3 έως 4.1.1.21.5 και χρησιμοποιώντας τον κατάλογο του Πίνακα 4.1.1.21.6, αρκεί οι συγκεκριμένοι τύποι σχεδιασμού να έχουν ελεγχθεί με αυτά τα πρότυπα υγρά, σύμφωνα με τις παραγράφους 6.1.5 ή 6.5.6, λαμβάνοντας υπόψη την 6.1.6 και ότι πληρούνται οι συνθήκες της παραγράφου 4.1.1.21.2. Όταν η εξομοίωση σύμφωνα με αυτό το υπό-τμήμα δεν είναι δυνατή, η χημική συμβατότητα είναι αναγκαίο να ελέγχεται μέσω δοκιμών του τύπου σχεδιασμού σύμφωνα με την παράγραφο 6.1.5.2.5 ή με εργαστηριακές δοκιμές σύμφωνα με την παράγραφο 6.1.5.2.7 για συσκευασίες, και σύμφωνα με την παράγραφο 6.5.6.6.3 ή 6.5.6.3.6 για IBCs, αντίστοιχα.

ΣΗΜΕΙΩΣΗ: Ανεξάρτητα από τις διατάξεις του παρόντος υπό-τμήματος, η χρήση συσκευασιών, συμπεριλαμβανομένων IBCs, για μία συγκεκριμένη ουσία πλήρωσης, υπόκειται

στους περιορισμούς του Πίνακα Α του Κεφαλαίου 3.2 και των οδηγιών συσκευασίας του Κεφαλαίου 4.1.

4.1.1.21.2 Συνθήκες

Οι σχετικές πυκνότητες των ουσιών πλήρωσης δεν πρέπει να υπερβαίνουν εκείνες που χρησιμοποιήθηκαν για τον προσδιορισμό του ύψους της δοκιμής πίπτοντος βάρους που εκτελέστηκε με επιτυχία σύμφωνα με την παράγραφο 6.1.5.3.4 ή 6.5.6.9.4 και της μάζας για την δοκιμή στοίβαξης που εκτελέστηκε με επιτυχία σύμφωνα με την παράγραφο 6.1.5.6 ή όπου είναι απαραίτητο σύμφωνα με την παράγραφο 6.5.6.6 με τα εξομοιούμενα πρότυπα υγρά. Οι τάσεις ατμών των ουσιών πλήρωσης στους 50°C ή στους 55°C δεν πρέπει να υπερβαίνουν εκείνες που χρησιμοποιήθηκαν για τον προσδιορισμό της πίεσης για την εσωτερική (υδραυλική) δοκιμή πίεσης που εκτελέστηκε με επιτυχία σύμφωνα με την παράγραφο 6.1.5.5.4 ή 6.5.6.8.4.2 με τα εξομοιούμενα πρότυπα υγρά. Στην περίπτωση που οι ουσίες πλήρωσης εξομοιώνονται με συνδυασμό πρότυπων υγρών, οι αντίστοιχες τιμές των ουσιών πλήρωσης δεν πρέπει να υπερβαίνουν τις ελάχιστες τιμές που προκύπτουν από τα εφαρμοζόμενα ύψη πίπτοντος βάρους, μαζών στοίβαξης και εσωτερικής δοκιμής πίεσης.

Παράδειγμα : Χλωριούχο βενζόλιο UN 1736 εξομοιώνεται από συνδυασμό πρότυπων υγρών "Μίγμα υδρογονανθράκων και διαλύματος διαβροχής". Η ουσία έχει τάση ατμών 0.34 kPa στους 50°C και σχετική πυκνότητα περίπου 1.2. Οι δοκιμές τύπου σχεδιασμού για πλαστικά βαρέλια και μπιτόνια πραγματοποιούνται συνήθως στα ελάχιστα απαιτούμενα επίπεδα δοκιμών. Αυτό σημαίνει στην πράξη ότι η δοκιμή στοίβαξης πραγματοποιείται συνήθως με φορτία στοίβαξης που θεωρούν μόνο μία σχετική πυκνότητα 1.0 για το "Μίγμα υδρογονανθράκων" και μία σχετική πυκνότητα 1.2 για το "Διάλυμα διαβροχής" (βλέπε ορισμό πρότυπων υγρών στην παράγραφο 6.1.6). Ως συνέπεια αυτού η χημική συμβατότητα τέτοιων ελεγμένων τύπων σχεδιασμού δεν θα επιβεβαιωνόταν για χλωριούχο βενζόλιο εξαιτίας του ανεπαρκούς επιπέδου δοκιμής για τον τύπο σχεδιασμού με το πρότυπο υγρό "μίγμα υδρογονανθράκων" (εξαιτίας του γεγονότος ότι στην πλειοψηφία των περιπτώσεων η εφαρμοζόμενη εσωτερική υδραυλική πίεση δοκιμής δεν είναι μικρότερη από 100 kPa, η τάση ατμών του χλωριούχου βενζόλιου θα καλυπτόταν από ένα τέτοιο επίπεδο δοκιμής σύμφωνα με την παράγραφο 4.1.1.10).

Όλα τα στοιχεία μιας ουσίας πλήρωσης, που μπορεί να είναι διάλυμα, μίγμα ή παρασκεύασμα, όπως παράγοντες διαβροχής σε απορροπαντικά και απολυμαντικά, ανεξάρτητα αν είναι ή όχι επικίνδυνα, πρέπει να συμπεριλαμβάνονται στις δοκιμές εξομοίωσης.

4.1.1.21.3 Διαδικασία εξομοίωσης

Τα ακόλουθα βήματα πρέπει να ακολουθούνται προκειμένου η ουσία πλήρωσης να καταχωρηθεί στον κατάλογο των ουσιών ή ομάδων ουσιών του Πίνακα 4.1.1.21.6 (βλέπε επίσης Σχήμα 4.1.1.21.1) :

- (a) Ταξινομήστε την ουσία πλήρωσης σύμφωνα με τις διαδικασίες και τα κριτήρια του Μέρους 2 (προσδιορισμός του αριθμού UN και της ομάδας συσκευασίας)
- (b) Αν περιλαμβάνεται εκεί, πηγαίστε στον αριθμό UN στη στήλη (1) του Πίνακα 4.1.1.21.6
- (c) Επιλέξτε τη γραμμή που αντιστοιχεί με όρους ομάδας συσκευασίας, συγκέντρωσης, σημείου ανάφλεξης, παρουσίας μη επικίνδυνων συστατικών κ.λ.π. μέσω των πληροφοριών που δίνονται στις στήλες (2a), (2b) και (4), αν υπάρχουν περισσότερες από μία καταχωρήσεις γι' αυτόν τον UN αριθμό.

Αν αυτό δεν είναι δυνατό, η χημική συμβατότητα θα επιβεβαιώνεται σύμφωνα με τις παραγράφους 6.1.5.2.5 ή 6.1.5.2.7 για συσκευασίες και σύμφωνα με τις παραγράφους 6.5.6.3.3 ή 6.5.6.3.6 για IBCs (ωστόσο στην περίπτωση υδατικών διαλυμάτων βλέπε παράγραφο 4.1.1.21.4)

- (d) Αν ο αριθμός UN και η ομάδα συσκευασίας της ουσίας πλήρωσης που προσδιορίστηκαν σύμφωνα με το (a) δεν περιλαμβάνονται στον κατάλογο εξομοίωσης, η χημική συμβατότητα θα αποδεικνύεται σύμφωνα με την παράγραφο 6.1.5.2.5 ή 6.1.5.2.7 για συσκευασίες, και σύμφωνα με την παράγραφο 6.5.6.3.3 ή 6.5.6.3.6 για IBCs.
- (e) Εφαρμόστε τον «Κανόνα για ομαδικές καταχωρήσεις», όπως περιγράφεται στην παράγραφο 4.1.1.21.5, αν αυτό υποδεικνύεται στην στήλη (5) της επιλεγείσας γραμμής
- (f) Η χημική συμβατότητα της πληρωτικής ουσίας μπορεί να θεωρηθεί ότι επιβεβαιώνεται λαμβάνοντας υπόψη τις παραγράφους 4.1.1.21.1 και 4.1.21.2, αν ένα πρότυπο υγρό ή συνδυασμός πρότυπων υγρών εξομοιούνται στη στήλη (5) και ο τύπος σχεδιασμού εγκρίνεται από εκείνο/α τα πρότυπα υγρά.

Σχήμα 4.1.1.21.1. Σχήμα για την εξομοίωση της πληρωτικής ουσίας με πρότυπα υγρά.

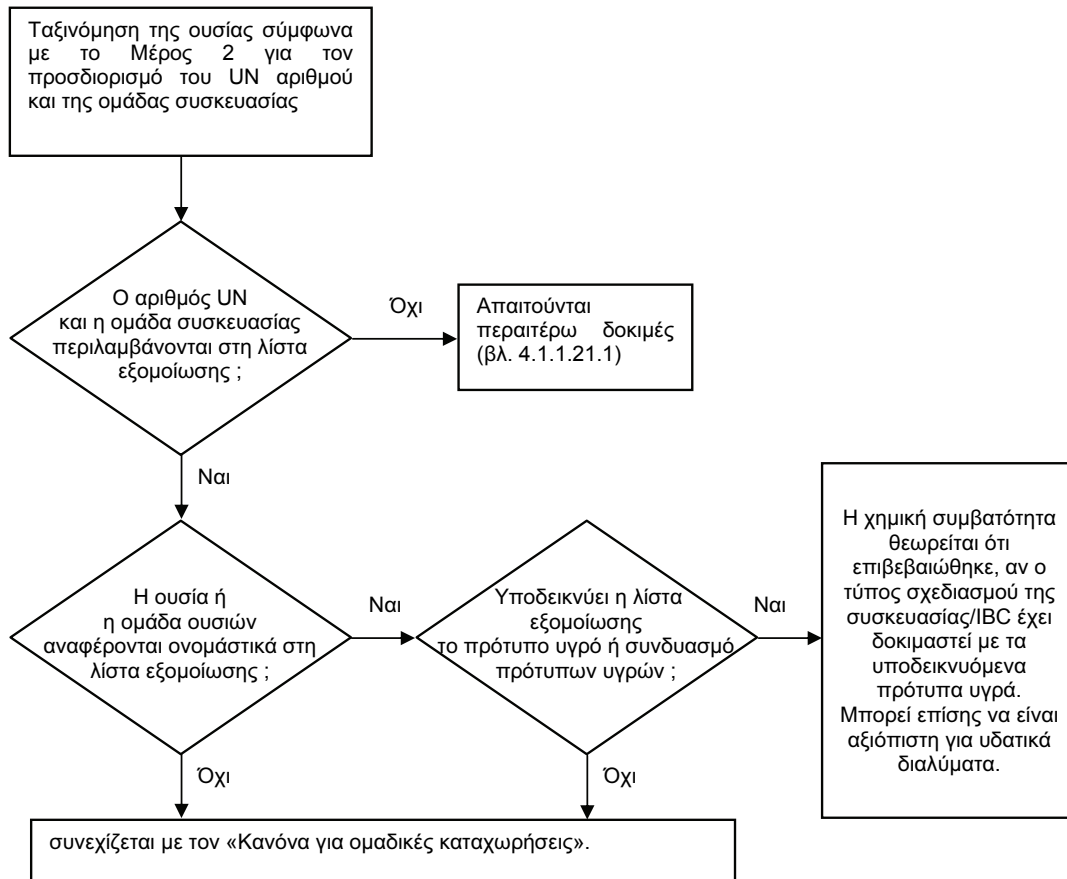

4.1.1.21.4 Υδατικά διαλύματα

Υδατικά διαλύματα από ουσίες και ομάδες ουσιών οι οποίες εξομοιώνονται με συγκεκριμένα πρότυπο(α) υγρό(ά) σύμφωνα με την παράγραφο 4.1.1.21.3 μπορούν επίσης να εξομοιωθούν με εκείνο(α) το(α) πρότυπο(α) υγρό(ά) αρκεί να πληρούνται οι ακόλουθες συνθήκες:

- το υδατικό διάλυμα μπορεί να καταχωρηθεί στον ίδιο αριθμό UN όπως η αναφερόμενη ουσία σύμφωνα με τα κριτήρια της παραγράφου 2.1.3.3 και
- το υδατικό διάλυμα δεν αναφέρεται επακριβώς ονομαστικά με άλλο όνομα στον κατάλογο εξομοίωσης της 4.1.1.21.6 και
- καμία χημική αντίδραση δεν πραγματοποιείται μεταξύ της επικίνδυνης ουσίας και του διαλύτη νερού.

Παράδειγμα : Υδατικά διαλύματα UN 1120 τριτοταγούς βουτανόλης

- Καθαρή τριτοταγής βουτανόλη καταχωρείται στο πρότυπο υγρό «οξικό οξύ» στον κατάλογο εξομοίωσης
- Υδατικά διαλύματα τεταρτοταγούς βουτανόλης μπορούν να ταξινομηθούν υπό την καταχώρηση UN 1120 ΒΟΥΤΑΝΟΛΕΣ σύμφωνα με την παράγραφο 2.1.3.3, γιατί τα υδατικά διαλύματα της τριτοταγούς βουτανόλης δεν διαφέρουν από τις καταχωρήσεις των καθαρών ουσιών που

σχετίζονται με την κλάση, την ομάδα συσκευασίας και τη φυσική κατάσταση. Επιπλέον, η καταχώρηση «1120 ΒΟΥΤΑΝΟΛΕΣ» δεν περιορίζεται ρητώς σε καθαρές ουσίες, και τα υδατικά διαλύματα των ουσιών αυτών δεν αναφέρονται επακριβώς ονομαστικά διαφορετικά στον Πίνακα Α του Κεφαλαίου 3.2 καθώς επίσης και στον κατάλογο εξομοίωσης.

- UN 1120 ΒΟΥΤΑΝΟΛΕΣ δεν αντιδρούν με το νερό υπό συνθήκες συνθήκες μεταφοράς.

Ως συνέπεια, τα υδατικά διαλύματα αριθμ. UN 1120 τριποταγούς βουτανόλης μπορούν να καταχωρηθούν στο πρότυπο υγρό «οξικό οξύ».

4.1.1.21.5 Κανόνες ομαδικών καταχωρήσεων

Για την εξομοίωση ουσιών πλήρωσης για τις οποίες υποδεικνύεται ο «Κανόνας για ομαδικές καταχωρήσεις» στην στήλη (5) πρέπει να ακολουθούνται τα ακόλουθα βήματα και να πληρούνται οι σχετικές συνθήκες (βλέπε επίσης Σχήμα 4.1.1.21.2) :

- (a) Εκτελέστε τη διαδικασία εξομοίωσης για κάθε επικίνδυνο συστατικό του διαλύματος, του μίγματος ή του παρασκευάσματος σύμφωνα με την παράγραφο 4.1.1.21.3 λαμβάνοντας υπόψη τις συνθήκες της παραγράφου 4.1.1.21.2. Στη περίπτωση γενικών καταχωρήσεων, μπορούν να αγνοηθούν συστατικά, για τα οποία είναι γνωστό ότι δεν καταστρέφουν το πολυαιθυλένιο υψηλής πυκνότητας (π.χ. στερεά πιγμέντα στο UN Αριθμ. 1263 ΒΑΦΗ ή ΥΛΙΚΑ ΣΧΕΤΙΚΑ ΜΕ ΒΑΦΗ).
- (b) Ένα διάλυμα, μίγμα ή παρασκεύασμα δεν μπορεί να εξομοιωθεί με ένα πρότυπο υγρό αν:
 - (i) ο αριθμός UN και η ομάδα συσκευασίας ενός ή περισσότερων επικίνδυνων συστατικών δεν εμφανίζεται στον κατάλογο εξομοίωσης, ή
 - (ii) ο «Κανόνας για ομαδικές καταχωρήσεις» υποδεικνύεται στη στήλη (5) του καταλόγου εξομοίωσης για ένα ή περισσότερα συστατικά, ή
 - (iii) (με εξαίρεση τον αριθμό UN 2059 ΔΙΑΛΥΜΑ ΝΙΤΡΟΚΥΤΤΑΡΙΝΗΣ, ΕΥΦΛΕΚΤΗ) ο κωδικός ταξινόμησης για ένα ή περισσότερα από τα επικίνδυνα συστατικά του διαφέρει από αυτό του διαλύματος, του μίγματος ή του παρασκευάσματος.
- (c) Αν όλα τα επικίνδυνα συστατικά αναγράφονται στον κατάλογο εξομοίωσης, και οι κωδικοί ταξινόμησής τους είναι σε συμφωνία με τον κωδικό ταξινόμησης του ίδιου του διαλύματος, του μίγματος ή του παρασκευάσματος, και όλα τα επικίνδυνα συστατικά εξομοιώνονται με το ίδιο πρότυπο υγρό ή με συνδυασμό πρότυπων υγρών της στήλης (5), η χημική συμβατότητα του διαλύματος θεωρείται επιβεβαιωμένη λαμβάνοντας υπόψη τις παραγράφους 4.1.1.21.1 και 4.1.1.21.2.
- (d) Αν όλα τα επικίνδυνα συστατικά αναγράφονται στον κατάλογο εξομοίωσης και οι κωδικοί ταξινόμησής τους είναι σε συμφωνία με τον κωδικό ταξινόμησης του ίδιου του διαλύματος, του μίγματος ή του παρασκευάσματος, αλλά διαφορετικά πρότυπα υγρά υποδεικνύονται στη στήλη (5), η χημική συμβατότητα μπορεί να θεωρείται επιβεβαιωμένη για τους ακόλουθους συνδυασμούς πρότυπων υγρών, λαμβάνοντας υπόψη τις παραγράφους 4.1.1.21.1 και 4.1.1.21.2 :
 - (i) νερό / νιτρικό οξύ 55%, με την εξαίρεση των ανόργανων οξέων με κωδικό ταξινόμησης C1, τα οποία καταχωρούνται στο πρότυπο υγρό "νερό".
 - (ii) νερό / διάλυμα διαβροχής
 - (iii) νερό / οξικό οξύ
 - (iv) νερό / μίγμα υδρογονανθράκων
 - (v) νερό / διάλυμα διαβροχής οξικού n- βουτυλεστέρα – οξικού n- βουτυλεστέρα κορεσμένου
- (e) Στα πλαίσια του παρόντος Κανόνα, η χημική συμβατότητα δεν θεωρείται ότι επιβεβαιώνεται για άλλους συνδυασμούς πρότυπων υγρών από εκείνους που ορίζονται στο (d) και για όλες τις

περιπτώσεις που προδιαγράφονται στο (b). Σε τέτοιες περιπτώσεις η χημική συμβατότητα μπορεί να επιβεβαιώνεται με άλλα μέσα (βλέπε 4.1.1.21.3 (d)).

Παράδειγμα 1 : Μίγμα UN Αριθμού ΘΕΙΟΓΛΥΚΟΛΙΚΟΥ ΟΞΕΟΣ (50%) και UN Αριθμού 2531 ΜΕΘΑΚΡΥΛΙΚΟΥ ΟΞΕΟΣ, ΣΤΑΘΕΡΟΠΟΙΗΜΕΝΟΥ (50%) : ταξινόμηση του μίγματος UN 3265 ΔΙΑΒΡΩΤΙΚΟ ΥΓΡΟ, ΟΞΙΝΟ, ΟΡΓΑΝΙΚΟ, Ε.Α.Ο.

- *Και οι δύο αριθμοί UN των συστατικών και ο αριθμός UN του μίγματος συμπεριλαμβάνονται στον κατάλογο εξομοίωσης.*
- *Και τα δύο συστατικά και το μίγμα έχουν τον ίδιο κωδικό ταξινόμησης : C3*
- *Ο αριθμός UN 1940 ΘΕΙΟΓΛΥΚΟΛΙΚΟ ΟΞΥ εξομοιώνεται με το πρότυπο υγρό "οξικό οξύ", και ο αριθμός UN 2531 ΜΕΘΑΚΡΥΛΙΚΟ ΟΞΥ, ΣΤΑΘΕΡΟΠΟΙΗΜΕΝΟ εξομοιώνεται με το πρότυπο υγρό "διάλυμα διαβροχής οξικού η- βουτυλεστέρας – οξικού η- βουτυλεστέρα κορεσμένου". Σύμφωνα με την παράγραφο (d) αυτός δεν είναι αποδεκτός συνδυασμός πρότυπων υγρών. Η χημική συμβατότητα του μίγματος πρέπει να επιβεβαιωθεί με άλλα μέσα.*

Παράδειγμα 2 : Μίγμα UN Αριθμού 1793 ΟΞΙΝΟΥ ΦΩΣΦΟΡΙΚΟΥ ΙΣΟΠΡΟΠΥΛΙΟΥ (50%) και UN Αριθμού 1803 ΦΑΙΝΟΛΟΣΟΥΛΦΟΝΙΚΟΥ ΟΞΕΟΣ, ΥΓΡΟΥ (50%), κωδικός ταξινόμησης του μίγματος UN Αριθμός 3265 ΔΙΑΒΡΩΤΙΚΟ ΥΓΡΟ, ΟΞΙΝΟ, ΟΡΓΑΝΙΚΟ, Ε.Α.Ο.

- *Και οι δύο αριθμοί UN των συστατικών και ο αριθμός UN του μίγματος συμπεριλαμβάνονται στον κατάλογο εξομοίωσης.*
- *Και τα δύο συστατικά και το μίγμα έχουν τον ίδιο κωδικό ταξινόμησης : C3*
- *Ο αριθμός UN 1793 ΟΞΙΝΟ ΦΩΣΦΟΡΙΚΟ ΙΣΟΠΡΟΠΥΛΙΟΥ εξομοιώνεται με το πρότυπο υγρό "διάλυμα διαβροχής", και ο αριθμός UN 1803 ΜΕΘΑΚΡΥΛΙΚΟ ΟΞΥ, ΣΤΑΘΕΡΟΠΟΙΗΜΕΝΟ εξομοιώνεται με το πρότυπο υγρό "νερό". Σύμφωνα με την παράγραφο (d) αυτός είναι ένας από τους αποδεκτούς συνδυασμούς πρότυπων υγρών. Συνεπώς η χημική συμβατότητα μπορεί να θεωρείται επιβεβαιωμένη για το μίγμα αυτό, υπό την προϋπόθεση ότι η δοκιμή τύπου σχεδιασμού εγκρίνεται για τα πρότυπα υγρά "διάλυμα διαβροχής" και "νερό".*

Σχήμα 4.1.1.21.2. Σχήμα “Κανόνες ομαδικών καταχωρήσεων”

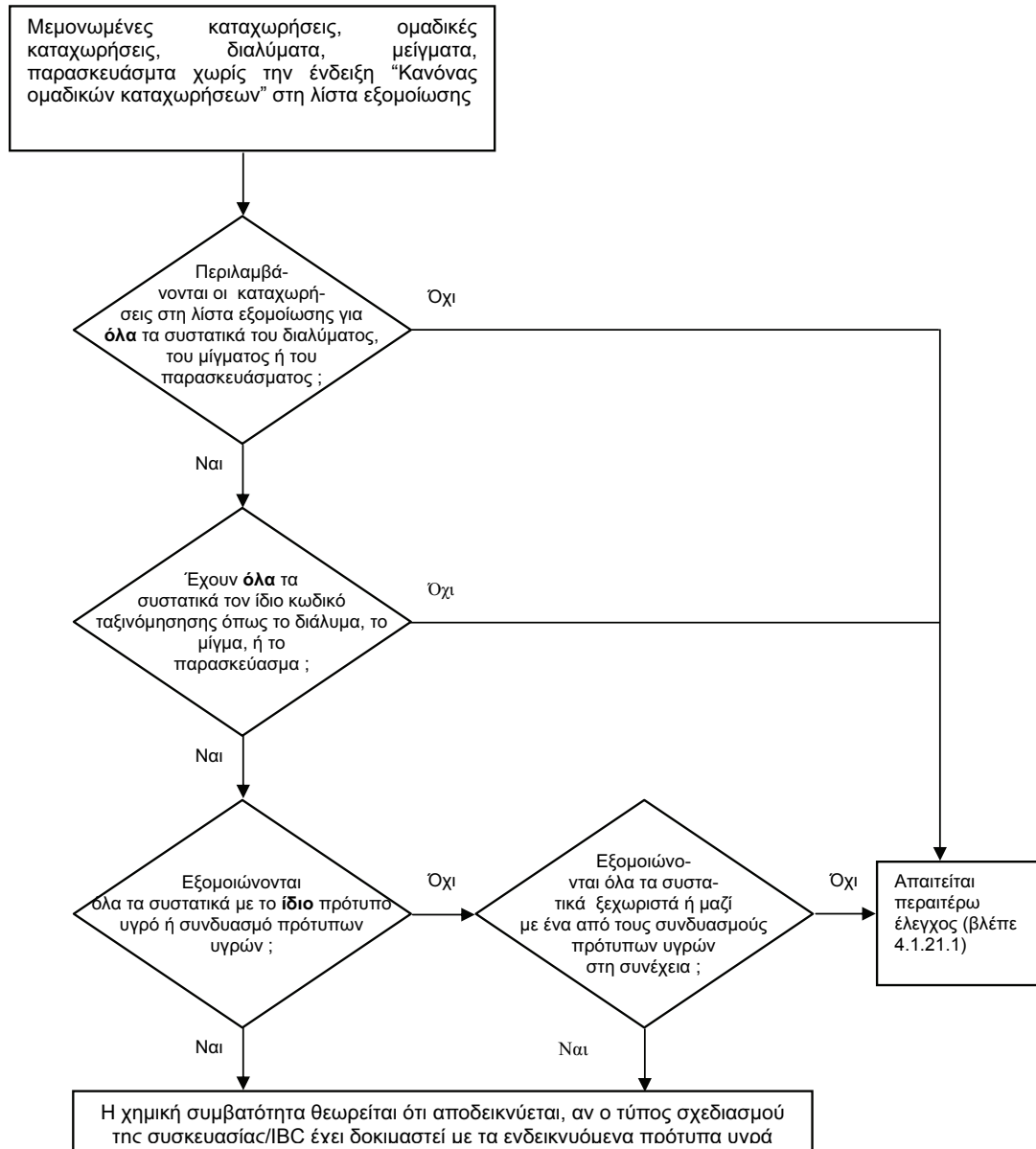
**Αποδεκτοί συνδυασμοί πρότυπων υγρών :**

- νερό / νιτρικό οξύ 55%, με την εξαίρεση των ανόργανων οξέων με κωδικό ταξινόμησης C1, τα οποία καταχωρούνται στο πρότυπο υγρό “νερό”.
- νερό / διάλυμα διαβροχής
- νερό / οξικό οξύ
- νερό / μίγμα υδρογονανθράκων
- νερό / διάλυμα διαβροχής οξικού n- βουτυλεστέρας – οξικού n- βουτυλεστέρα κορεσμένου

4.1.1.21.6. Κατάλογος εξομοίωσης

Στον ακόλουθο πίνακα (κατάλογος εξομοίωσης) οι επικίνδυνες ουσίες είναι καταχωρημένες με αριθμητική σειρά σύμφωνα με τον αριθμό UN. Ως γενικός κανόνας, κάθε γραμμή αφορά σε μία επικίνδυνη ουσία, μοναδική καταχώρηση ή ομαδική καταχώρηση που καλύπτεται από έναν συγκεκριμένο αριθμό UN. Ωστόσο, διάφορες διαδοχικές γραμμές μπορεί να χρησιμοποιούνται για τον ίδιο αριθμό UN, αν οι ουσίες που ανήκουν στον ίδιο αριθμό UN έχουν διαφορετική ονομασία (π.χ. μεμονωμένα ισομερή μιας ομάδας ουσιών), διαφορετικές χημικές ιδιότητες, διαφορετικές φυσικές ιδιότητες ή/και διαφορετικές συνθήκες μεταφοράς. Σε τέτοιες περιπτώσεις η μοναδική καταχώρηση ή η ομαδική καταχώρηση σε μία συγκεκριμένη ομάδα συσκευασίας είναι η τελευταία στη σειρά των διαδοχικών γραμμών.

Οι στήλες (1) έως (4) του Πίνακα 4.1.1.21.6, που ακολουθεί δομή παρόμοια με αυτή του Πίνακα Α του Κεφαλαίου 3.2, χρησιμοποιούνται για την αναγνώριση της ουσίας για τους σκοπούς αυτού του υπο-τμήματος. Η τελευταία στήλη υποδεικνύει το(α) πρότυπο(α) υγρό(ά) με τα οποία μπορεί να εξομοιωθεί η ουσία.

Επεξηγηματικές σημειώσεις για κάθε στήλη :

Στήλη (1)	Αριθμ. UN Περιέχει τον αριθμό UN : <ul style="list-style-type: none">– μιας επικίνδυνης ουσίας, αν η ουσία έχει καταχωρηθεί με το δικό της συγκεκριμένο UN αριθμό, ή– μιας ομαδικής καταχώρησης στην οποία έχουν καταχωρηθεί επικίνδυνες ουσίες που δεν αναφέρονται ονομαστικά σύμφωνα με τα κριτήρια (“δέντρα αποφάσεων”) του Μέρους 2.
Στήλη (2a)	Κατάλληλη ονομασία αποστολής φορτίου ή τεχνική ονομασίας Περιέχει το όνομα της ουσίας, το όνομα μιας μοναδικής καταχώρησης, η οποία μπορεί να καλύπτει διάφορα ισομερή, ή το όνομα της ίδιας της ομαδικής καταχώρησης. Η υποδεικνυόμενη ονομασία μπορεί να αποκλίνει από την εφαρμοζόμενη κατάλληλη ονομασία αποστολής.
Στήλη (2b)	Περιγραφή Περιέχει περιγραφικό κείμενο για την αποσαφήνιση του σκοπού της καταχώρησης στις περιπτώσεις που η ταξινόμηση, οι συνθήκες μεταφοράς ή/και η χημική συμβατότητα μιας ουσίας μπορεί να είναι μεταβλητή.
Στήλη (3a)	Κλάση Περιέχει τον αριθμό της κλάσης, της οποίας η επικεφαλίδα καλύπτει την επικίνδυνη ουσία. Ο αριθμός της κλάσης καταχωρείται σύμφωνα με τις διαδικασίες και τα κριτήρια του Μέρους 2.
Στήλη (3b)	Κωδικός ταξινόμησης Περιέχει τον κωδικό ταξινόμησης της επικίνδυνης ουσίας σύμφωνα με τις διαδικασίες και τα κριτήρια του Μέρους 2.

Στήλη (4)**Ομάδα συσκευασίας**

Περιέχει τον(ους) αριθμό(ούς) της ομάδας συσκευασίας (I, II, ή III) που καταχωρούνται στις επικίνδυνες ουσίες σύμφωνα με τις διαδικασίες και τα κριτήρια του Μέρους 2. Συγκεκριμένες ουσίες δεν καταχωρούνται σε ομάδες συσκευασίας.

Στήλη (5)**Πρότυπο υγρό**

Η στήλη αυτή υποδεικνύει, ως ρητή πληροφορία, είτε ένα πρότυπο υγρό είτε ένα συνδυασμό πρότυπων υγρών με τις οποίες η ουσία μπορεί να εξομοιωθεί, ή μια αναφορά στον κανόνα για ομαδικές καταχωρήσεις της παραγράφου 4.1.1.21.5.

Πίνακας 4.1.1.21.6 Κατάλογος εξομοίωσης

Αριθμ. UN	Κατάλληλη ονομασία αποστολής ή τεχνική ονομασία	Περιγραφή	Κλάσ η	Κωδι- κός ταξινό- μησης	Ομάδα συσκευ -ασίας	Πρότυπο υγρό
(1)	3.1.2 (2a)	3.1.2 (2b)	2.2 (3a)	2.2 (3b)	2.1.1.3 (4)	(5)
1090	Ακετόνη		3	F1	II	Μίγμα υδρογονανθράκων Επισήμανση : εφαρμόσιμο μόνο αν αποδεικνύεται ότι η διαπερατότητα της ουσίας έξω από τη συσκευασία μεταφοράς είναι σε αποδεκτό επίπεδο
1093	Ακρυλονιτρίλιο σταθεροποιημένο		3	FT1	I	Διάλυμα διαβροχής οξικού n- βουτυλεστέρα – οξικού n- βουτυλεστέρα κορεσμένου
1104	Οξικοί αμυλεστέρες	Καθαρά ισομερή και μίγματα ισομερών	3	F1	III	Διάλυμα διαβροχής οξικού n- βουτυλεστέρα – οξικού n- βουτυλεστέρα κορεσμένου
1105	Πεντανόλες	Καθαρά ισομερή και μίγματα ισομερών	3	F1	II/III	Διάλυμα διαβροχής οξικού n- βουτυλεστέρα – οξικού n- βουτυλεστέρα κορεσμένου
1106	Αμυλαμίνες	Καθαρά ισομερή και μίγματα ισομερών	3	FC	II/III	Μίγμα υδρογονανθράκων και διαλύματος διαβροχής
1109	Μυρμηκικοί αμυλεστέρες	Καθαρά ισομερή και μίγματα ισομερών	3	F1	III	Διάλυμα διαβροχής οξικού n- βουτυλεστέρα – οξικού n- βουτυλεστέρα κορεσμένου
1120	Βουτανόλες	Καθαρά ισομερή και μίγματα ισομερών	3	F1	II/III	Οξικό οξύ
1123	Οξικοί βουτυλεστέρες	Καθαρά ισομερή και μίγματα ισομερών	3	F1	II/III	Διάλυμα διαβροχής οξικού n- βουτυλεστέρα – οξικού n- βουτυλεστέρα κορεσμένου
1125	n- Βουτυλαμίνη		3	FC	II	Μίγμα υδρογονανθράκων και διαλύματος διαβροχής

Αριθμ. UN	Κατάλληλη ονομασία αποστολής ή τεχνική ονομασία	Περιγραφή	Κλάσ η	Κωδι- κός ταξινό- μησης	Ομάδα συσκευ -ασίας	Πρότυπο υγρό
(1)	3.1.2 (2a)	3.1.2 (2b)	2.2 (3a)	2.2 (3b)	2.1.1.3 (4)	(5)
1128	n- Μηρμυκικός αμυλεστέρας		3	F1	II	Διάλυμα διαβροχής οξικού n- βουτυλεστέρα – οξικού n- βουτυλεστέρα κορεσμένου
1129	Βουτυραλδεύδη		3	F1	II	Μίγμα υδρογονανθράκων
1133	Κολλώδεις ύλες	που περιέχουν ευφλεκτα υγρά	3	F1	I/II/III	Κανόνας ομαδικών καταχωρήσεων
1139	Διάλυμα επικάλυψης	Περιλαμβάνει επιφανειακές κετεργασίες ή επικαλύψεις που χρησιμοποιούνται για βιομηχανικούς ή άλλους σκοπούς όπως οχήματα, βαρέλια ή επικαλύψεις βυτίων	3	F1	I/II/III	Κανόνας ομαδικών καταχωρήσεων
1145	Κυκλοεξάνιο		3	F1	II	Μίγμα υδρογονανθράκων
1146	Κυκλοπεντάνιο		3	F1	II	Μίγμα υδρογονανθράκων
1153	Διαθλαιθέρας της αιθυλενογλυκόλης		3	F1	III	Διάλυμα διαβροχής οξικού n- βουτυλεστέρα - οξικού n- βουτυλεστέρα κορεσμένου και μίγμα υδρογονανθράκων
1154	Διαθλαμίνη			FC	II	Μίγμα υδρογονανθράκων και διαλύματος διαβροχής
1158	Δίισοπροπυλαμίνη		3	FC	II	Μίγμα υδρογονανθράκων και διαλύματος διαβροχής
1160	Υδατικό διάλυμα διμεθυλαμίνης		3	FC	II	Μίγμα υδρογονανθράκων και διαλύματος διαβροχής
1165	Διοξάνιο		3	F1	II	Μίγμα υδρογονανθράκων
1169	Εκχυλίσματα, αρωματικά, υγρά		3	F1	II/III	Κανόνας ομαδικών καταχωρήσεων
1170	Αιθανόλη ή διάλυμα αιθανόλης	Υδατικό διάλυμα	3	F1	II/III	Οξικό οξύ
1171	Μονοαιθυλαιθέρας αιθυλενογλυκόλης		3	F1	III	Διάλυμα διαβροχής οξικού n- βουτυλεστέρα - οξικού n- βουτυλεστέρα κορεσμένου και μίγμα υδρογονανθράκων

Αριθμ. UN	Κατάλληλη ονομασία αποστολής ή τεχνική ονομασία	Περιγραφή	Κλάση	Κωδικός ταξινόμησης	Ομάδα συσκευασίας	Πρότυπο υγρό
(1)	(2a)	(2b)	(3a)	(3b)	(4)	(5)
	3.1.2	3.1.2	2.2	2.2	2.1.1.3	
1172	Οξικός μονοαιθυλαιθέρας αιθυλενογλυκόλης		3	F1	III	Διάλυμα διαβροχής οξικού n- βουτυλεστέρα - οξικού n-βουτυλεστέρα κορεσμένου και μίγμα υδρογονανθράκων
1173	Οξικός αιθυλεστέρας		3	F1	II	Διάλυμα διαβροχής οξικού n- βουτυλεστέρα - οξικού n-βουτυλεστέρα κορεσμένου
1177	Οξικός 2-αιθυλβουτυλεστέρας		3	F1	III	Διάλυμα διαβροχής οξικού n- βουτυλεστέρα - οξικού n-βουτυλεστέρα κορεσμένου
1178	2-Αιθυλεβουτυραλδεύδη		3	F1	II	Μίγμα υδρογονανθράκων
1180	Βουτυρικός αιθυλεστέρας		3	F1	III	Διάλυμα διαβροχής οξικού n- βουτυλεστέρα - οξικού n-βουτυλεστέρα κορεσμένου
1188	Μονομεθυλαιθέρας της αιθυλενογλυκόλης		3	F1	III	Διάλυμα διαβροχής οξικού n- βουτυλεστέρα - οξικού n-βουτυλεστέρα κορεσμένου και μίγμα υδρογονανθράκων
1189	Οξικός μονομεθυλαιθέρας της αιθυλενογλυκόλης		3	F1	III	Διάλυμα διαβροχής οξικού n- βουτυλεστέρα - οξικού n-βουτυλεστέρα κορεσμένου και μίγμα υδρογονανθράκων
1190	Μυρμηκικός αιθυλεστέρας		3	F1	II	Διάλυμα διαβροχής οξικού n- βουτυλεστέρα - οξικού n-βουτυλεστέρα κορεσμένου
1191	Οκταλδεύδη	Καθαρά ισομερή και μίγματα ισομερών	3	F1	III	Μίγμα υδρογονανθράκων
1192	Γαλακτικός αιθυλεστέρας		3	F1	III	Διάλυμα διαβροχής οξικού n- βουτυλεστέρα - οξικού n-βουτυλεστέρα κορεσμένου
1195	Προπιονικός αιθυλεστέρας		3	F1	II	Διάλυμα διαβροχής οξικού n- βουτυλεστέρα - οξικού n-βουτυλεστέρα κορεσμένου
1197	Εκχυλίσματα, αρωματικά γεύσης, υγρά		3	F1	II/III	Κανόνες ομαδικών καταχωρήσεων
1198	Διάλυμα φορμαλδεύδης εύφλεκτο	Υδατικό διάλυμα, σημείο ανάφλεξης μεταξύ 23°C και 60°C	3	FC	III	Οξικό οξύ

Αριθμ. UN	Κατάλληλη ονομασία αποστολής ή τεχνική ονομασία	Περιγραφή	Κλάσ η	Κωδι- κός ταξινό- μησης	Ομάδα συσκευ -ασίας	Πρότυπο υγρό
(1)	(2a)	(2b)	(3a)	(3b)	(4)	(5)
	3.1.2	3.1.2	2.2	2.2	2.1.1.3	
1202	Καύσιμο ντήζελ	Σύμφωνα με EN 590:2004 ή με σημείο ανάφλεξης όχι μεγαλύτερο από 100°C	3	F1	III	Μίγμα υδρογονανθράκων
1202	Αερίελλαιο	σημείο ανάφλεξης όχι μεγαλύτερο από 100°C	3	F1	III	Μίγμα υδρογονανθράκων
1202	Πετρέλαιο θέρμανσης, ελαφρύ	Πολύ ελαφρύ	3	F1	III	Μίγμα υδρογονανθράκων
1202	Πετρέλαιο θέρμανσης, ελαφρύ	Σύμφωνα με EN 590:2004 ή με σημείο ανάφλεξης όχι μεγαλύτερο από 100°C	3	F1	III	Μίγμα υδρογονανθράκων
1203	Νάφθα ή βενζίνη ή πετρέλαιο		3	F1	II	Μίγμα υδρογονανθράκων
1206	Επτάνια	Καθαρά ισομερή και μίγματα ισομερών	3	F1	II	Μίγμα υδρογονανθράκων
1207	Εξαλδεύδη	N- Εξαλδεύδη	3	F1	III	Μίγμα υδρογονανθράκων
1208	Εξάνια	Καθαρά ισομερή και μίγματα ισομερών	3	F1	II	Μίγμα υδρογονανθράκων
1210	Μελάνι εκτύπωσης ή Υλικό σχετικό με μελάνι εκτύπωσης	Εύφλεκτο, συμπεριλαμβανομένου αραιωτικού μελανιού εκτύπωσης ή συστατικού μείωσης χρώματος	3	F1	I/II/III	Κανόνας ομαδικών καταχωρήσεων
1212	Ισοβουτανόλη		3	F1	III	Οξικό οξύ
1213	Οξικός ισοβουτυλεστέρας		3	FC	II	Διάλυμα διαβροχής οξικού n- βουτυλεστέρα - οξικού n- βουτυλεστέρα κορεσμένου
1214	Ισοβουτυλαμίνη		3	FC	II	Μίγμα υδρογονανθράκων και διαλύματος διαβροχής
1216	Ισοοκτένια	Καθαρά ισομερή και μίγματα ισομερών	3	F1	II	Μίγμα υδρογονανθράκων
1219	Ισοπροπανόλη		3	F1	II	Οξικό οξύ
1220	Οξικός ισοπροπυλεστέρας		3	F1	II	Διάλυμα διαβροχής οξικού n- βουτυλεστέρα - οξικού n- βουτυλεστέρα κορεσμένου

Αριθμ. UN	Κατάλληλη ονομασία αποστολής ή τεχνική ονομασία	Περιγραφή	Κλάσ η	Κωδι- κός ταξινό- μησης	Ομάδα συσκευ -ασίας	Πρότυπο υγρό
(1)	(2a)	(2b)	(3a)	(3b)	(4)	(5)
	3.1.2	3.1.2	2.2	2.2	2.1.1.3	
1221	Ισοπροπυλαμίνη		3	FC	I	Μίγμα υδρογονανθράκων και διαλύματος διαβροχής
1223	Κηροζίνη		3	F1	III	Μίγμα υδρογονανθράκων
1224	3,3- Διμεθυλ-2-βουτανόνη		3	F1	II	Μίγμα υδρογονανθράκων
1224	Κετόνες, υγρά, ε.α.ο.		3	F1	II/III	Κανόνας ομαδικών καταχωρήσεων
1230	Μεθανόλη		3	FT1	II	Οξικό οξύ
1231	Οξικός μεθυλεστέρας		3	F1	II	Διάλυμα διαβροχής οξικού n- βουτυλεστέρα - οξικού n- βουτυλεστέρα κορεσμένου
1233	Οξικός μεθυλαμυλεστέρας		3	F1	III	Διάλυμα διαβροχής οξικού n- βουτυλεστέρα - οξικού n- βουτυλεστέρα κορεσμένου
1235	Μεθυλαμίνη, υδαικό διάλυμα		3	FC	II	Μίγμα υδρογονανθράκων και διαλύματος διαβροχής
1237	Βουτυρικός μεθυλεστέρας		3	F1	II	Διάλυμα διαβροχής οξικού n- βουτυλεστέρα - οξικού n- βουτυλεστέρα κορεσμένου
1247	Μεθακρυλικός μεθυλεστέρας, μονομερές, σταθεροποιημένο		3	F1	II	Διάλυμα διαβροχής οξικού n- βουτυλεστέρα - οξικού n- βουτυλεστέρα κορεσμένου
1248	Προπιονικός μεθυλεστέρας		3	F1	II	Διάλυμα διαβροχής οξικού n- βουτυλεστέρα - οξικού n- βουτυλεστέρα κορεσμένου
1262	Οκτάνια	Καθαρά ισομερή και μίγματα ισομερών	3	F1	II	Μίγμα υδρογονανθράκων
1263	Ελαιοχρώματα ή Υλικό σχετικό με Ελαιοχρώματα	Συμπεριλαμβανομένων ελαιοχρωμάτων, λάκας, σμάλτου, χρωστικών, γομαλάκας βερνικιού, πληρωτικού υγρού και βάση υγρής λάκας ή συμπεριλαμβανομένου αραιωτικού χρώματος και ουσίας μείωσης χρώματος.	3	F1	I/II/III	Κανόνας ομαδικών καταχωρήσεων
1265	Πεντάνια	N- Πεντάνια	3	F1	II	Μίγμα υδρογονανθράκων
1266	Προϊόντα αρωματοποίησης	Με εύφλεκτους	3	F1	II/III	Κανόνας ομαδικών

Αριθμ. UN	Κατάλληλη ονομασία αποστολής ή τεχνική ονομασία	Περιγραφή	Κλάσ η	Κωδι- κός ταξινό- μησης	Ομάδα συσκευ -ασίας	Πρότυπο υγρό
(1)	3.1.2 (2a)	3.1.2 (2b)	2.2 (3a)	2.2 (3b)	2.1.1.3 (4)	(5)
		διαλύτες				καταχωρήσεων
1268	Νάφθα ανθρακόπισσας	Τάση ατμών στους 50°C όχι περισσότερο από 110kPa	3	F1	II	Μίγμα υδρογονανθράκων
1268	Κλάσματα πετρελαίου ή ε.α.ο ή Προϊόντα πετρελαίου		3	F1	I/II/III	Κανόνας ομαδικών καταχωρήσεων
1274	N- Προπανάλη		3	F1	II/III	Οξικό οξύ
1275	Προπιοναλδεύδη		3	F1	II	Μίγμα υδρογονανθράκων
1276	N- Οξικός προπυλεστέρας		3	F1	II	Διάλυμα διαβροχής οξικού n- βουτυλεστέρα - οξικού n- βουτυλεστέρα κορεσμένου
1277	Προπυλαμίνη	N-Προπυλαμίνη	3	FC	II	Μίγμα υδρογονανθράκων και διαλύματος διαβροχής
1281	Μυρμηκικοί προπυλεστέρες	Καθαρά ισομερή και μίγματα ισομερών	3	F1	II	Διάλυμα διαβροχής οξικού n- βουτυλεστέρα - οξικού n- βουτυλεστέρα κορεσμένου
1282	Πυριδίνη		3	F1	II	Μίγμα υδρογονανθράκων
1286	Λάδι κολοφωνίου (ρητινόπισσα)		3	F1	II/III	Κανόνας ομαδικών καταχωρήσεων
1287	Διάλυμα Κουτσούκ		3	F1	II/III	Κανόνας ομαδικών καταχωρήσεων
1296	Τριαιθυλαμίνη		3	FC	II	Μίγμα υδρογονανθράκων και διαλύματος διαβροχής
1297	Τριμεθυλαμίνη, υδατικό διάλυμα	Όχι περισσότερα από 50% τριμεθυλαμίνη, κατά βάρος	3	FC	I/II/III	Μίγμα υδρογονανθράκων και διαλύματος διαβροχής
1301	Οξικό βινύλιο		3	F1	II	Διάλυμα διαβροχής οξικού n- βουτυλεστέρα - οξικού n- βουτυλεστέρα κορεσμένου
1306	Συντηρητικά ξύλου		3	F1	II/III	Κανόνας ομαδικών καταχωρήσεων
1547	Ανλίνη		6.1	T1	II	Οξικό οξύ
1590	Διχλωροανιλίνες, υγρή	Καθαρά ισομερή και μίγματα ισομερών	6.1	T1	II	Οξικό οξύ
1602	Βαφή, υγρή, τοξική, ε.α.ο. ή Ενδιάμεσο βαφής, υγρό τοξικό, ε.α.ο.		6.1	T1	I/II/III	Κανόνας ομαδικών καταχωρήσεων

Αριθμ. UN	Κατάλληλη ονομασία αποστολής ή τεχνική ονομασία	Περιγραφή	Κλάσ η	Κωδι- κός ταξινο- μησης	Ομάδα συσκευ -ασίας	Πρότυπο υγρό
(1)	3.1.2 (2a)	3.1.2 (2b)	2.2 (3a)	2.2 (3b)	2.1.1.3 (4)	(5)
1604	Αιθυλενοδιαμίνη		8	CF1	II	Μίγμα υδρογονανθράκων και διαλύματος διαβροχής
1715	Οξικός ανυδρίτης		8	CF1	II	Οξικό οξύ
1717	Ακετυλοχλωρίδιο		3	FC	II	Διάλυμα διαβροχής οξικού n- βουτυλεστέρα - οξικού n- βουτυλεστέρα κορεσμένου
1718	Όξινο φωσφορικό βουτύλιο		8	C3	III	Διάλυμα διαβροχής
1719	Υδρόθειο	Υδατικό διάλυμα	8	C5	III	Οξικό οξύ
1719	Καυστικό αλκαλικό υγρό, ε.α.ο.	Ανόργανο	8	C5	II/III	Κανόνας ομαδικών καταχωρήσεων
1730	Πενταχλωριούχο αντιμόνιο, υγρό	Καθαρό	8	C1	II	Νερό
1736	Χλωριούχο βενζόλιο		8	C3	II	Μίγμα υδρογονανθράκων και διαλύματος διαβροχής
1750	Διάλυμα χλωροοξικού οξέος	Υδατικό διάλυμα	6.1	TC1	II	Οξικό οξύ
1750	Διάλυμα χλωροοξικού οξέος	Μίγματα μονο- και διχλωροοξικού οξέος	6.1	TC1	II	Οξικό οξύ
1752	Χλωριούχο χλωροακετύλιο		6.1	TC1	I	Διάλυμα διαβροχής οξικού n- βουτυλεστέρα - οξικού n- βουτυλεστέρα κορεσμένου
1755	Διάλυμα χρωμικού οξέος	Υδατικό διάλυμα με όχι περισσότερο από 30% χρωμικό οξύ	8	C1	II/III	Νιτρικό οξύ
1760	Κυαναμίδιο	Υδατικό διάλυμα με όχι περισσότερο από 50% κυαναμίδιο	8	C9	II	Νερό
1760	Ο, Ο- Διαθυλ- διθειοφωσφορικό οξύ		8	C9	II	Διάλυμα διαβροχής οξικού n- βουτυλεστέρα - οξικού n- βουτυλεστέρα κορεσμένου
1760	Ο, Ο-Δισοπροπυλ- διθειοφωσφορικό οξύ		8	C9	II	Διάλυμα διαβροχής οξικού n- βουτυλεστέρα - οξικού n- βουτυλεστέρα κορεσμένου
1760	Ο, Ο-Δι-ν-προπυλ- διθειοφωσφορικό οξύ		8	C9	II	Διάλυμα διαβροχής οξικού n- βουτυλεστέρα - οξικού n- βουτυλεστέρα κορεσμένου
1760	Διαβρωτικό υγρό, ε.α.ο.	Σημείο ανάφλεξης περισσότερο από 60°C	8	C9	I/II/III	Κανόνας ομαδικών καταχωρήσεων

Αριθμ. UN	Κατάλληλη ονομασία αποστολής ή τεχνική ονομασία	Περιγραφή	Κλάσ η	Κωδι- κός ταξινό- μησης	Ομάδα συσκευ -ασίας	Πρότυπο υγρό
(1)	(2a)	(2b)	(3a)	(3b)	(4)	(5)
	3.1.2	3.1.2	2.2	2.2	2.1.1.3	
1761	Διάλυμα κυπριαιθυλενοδιαμίνη	Υδατικό διάλυμα	8	CT1	II/III	Μίγμα υδρογονανθράκων και διαλύματος διαβροχής
1764	Διχλωροοξικό οξύ		8	C3	II	Οξικό οξύ
1775	Φθοριοβορικό οξύ	Υδατικό διάλυμα με όχι περισσότερο από 50% φθοριοβορικό οξύ	8	C1	II	Νερό
1778	Φθοριοπυρρικό οξύ		8	C1	II	Νερό
1779	Μυρμηκικό οξύ	με όχι περισσότερο από 85% οξύ κατά βάρος	8	C3	II	Οξικό οξύ
1783	Εξαμεθυλενοδιαμίνη διάλυμα	υδατικό διάλυμα	8	C7	II/III	Μίγμα υδρογονανθράκων και διαλύματος διαβροχής
1787	Υδροιωδικό οξύ	υδατικό διάλυμα	8	C1	II/III	Νερό
1788	Υδροβρωμικό οξύ	υδατικό διάλυμα	8	C1	II/III	Νερό
1789	Υδροχλωρικό οξύ	με όχι περισσότερο από 38% υδατικό διάλυμα	8	C1	II/III	Νερό
1790	Υδροφθορικό οξύ	με όχι περισσότερο από 60% υδροφθορικό οξύ	8	CT1	II	Νερό με επιτρεπόμενη περίοδο χρήσης όχι περισσότερο από 2 χρόνια
1791	Υποχλωριώδες διάλυμα	υδατικό διάλυμα, που περιέχει παράγοντες διαβροχής συνηθισμένους στο εμπόριο	8	C9	II/III	Νιτρικό οξύ* και διάλυμα διαβροχής
1791	Υποχλωριώδες διάλυμα	υδατικό διάλυμα	8	C9	II/III	Νιτρικό οξύ*
*) για το UN 1791: Η δοκιμή πρέπει να χρησιμοποιηθεί μόνο με εξαέρωση. Αν η δοκιμή πραγματοποιείται με νιτρικό οξύ ως πρότυπο υγρό, χρησιμοποιούνται συστήματα εξαέρωσης και φλάντζες ανθεκτικές σε οξέα. Για υποχλωριώδες διάλυμα επιτρέπονται επίσης συστήματα εξαέρωσης και φλάντζες του ίδιου τύπου σχεδίασης ανθεκτικές σε υποχλωριώδες διάλυμα (π.χ. λάστιχο σιλικόνης) αλλά όχι ανθεκτικές στο νιτρικό οξύ.						
1793	Όξινο φωσφορικό ισοπροπύλιο		8	C3	III	
1802	Υπερχλωρικό οξύ	υδατικό διάλυμα με όχι περισσότερο από 50% οξύ κατά βάρος	8	CO1	II	Νερό
1803	Φαινολοσουλφονικό οξύ, υγρό	ισομερικό μίγμα	8	C3	II	Νερό
1805	Φωσφορικό οξύ, διάλυμα		8	C1	III	Νερό
1814	Υδροξείδιο του καλίου,	υδατικό διάλυμα	8	C5	II/III	Νερό

Αριθμ. UN	Κατάλληλη ονομασία αποστολής ή τεχνική ονομασία	Περιγραφή	Κλάσ η	Κωδι- κός ταξινό- μησης	Ομάδα συσκευ -ασίας	Πρότυπο υγρό
(1)	3.1.2 (2a)	3.1.2 (2b)	2.2 (3a)	2.2 (3b)	2.1.1.3 (4)	(5)
	διάλυμα					
1824	Υδροξείδιο του νατρίου, διάλυμα	υδατικό διάλυμα	8	C5	II/III	Νερό
1830	Θειικό οξύ	με όχι περισσότερο από 51% καθαρό οξύ	8	C1	II	Νερό
1832	Θειικό οξύ, χρησιμοποιημένο	χημικά σταθερό	8	C1	II	Νερό
1833	Θειώδες οξύ		8	C1	II	Νερό
1835	Υδροξείδιο του τετραμεθυλαμμωνίου	υδατικό διάλυμα, σημείο ανάφλεξης όχι περισσότερο από 60°C	8	C7	II	Νερό
1840	Χλωριούχος ψευδάργυρος, διάλυμα	υδατικό διάλυμα	8	C1	III	Νερό
1848	Προπιονικό οξύ	με όχι λιγότερο από 10% και λιγότερο από 90% οξύ κατά βάρος	8	C3	III	Διάλυμα διαβροχής οξικού n- βουτυλεστέρα - οξικού n- βουτυλεστέρα κορεσμένου
1862	Κροτονικός αιθυλεστέρας		3	F1	II	Διάλυμα διαβροχής οξικού n- βουτυλεστέρα - οξικού n- βουτυλεστέρα κορεσμένου
1863	Καύσιμα αεροπλοίας, στροβιλομηχανών		3	F1	I/II/III	Μίγμα υδρογονανθράκων
1866	Διάλυμα ρητίνης	εύφλεκτο	3	F1	I/II/III	Κανόνας ομαδικών καταχωρήσεων
1902	Όξινο φωσφορικό διισοοκτύλιο		8	C3	III	Διάλυμα διαβροχής
1906	Όξινη υλής		8	C1	II	Νιτρικό οξύ
1908	Χλωριώδες διάλυμα	υδατικό διάλυμα	8	C9	II/III	Οξικό οξύ
1914	Προπιονικός βουτυλεστέρας		3	F1	III	Διάλυμα διαβροχής οξικού n- βουτυλεστέρα - οξικού n- βουτυλεστέρα κορεσμένου
1915	Κυκλοξανόνη		3	F1	III	Μίγμα υδρογονανθράκων
1917	Ακρυλικός αιθυλεστέρας, σταθεροποιημένος		3	F1	II	Διάλυμα διαβροχής οξικού n- βουτυλεστέρα - οξικού n- βουτυλεστέρα κορεσμένου
1919	Ακρυλικός μεθυλεστέρας, σταθεροποιημένος		3	F1	II	Διάλυμα διαβροχής οξικού n- βουτυλεστέρα - οξικού n- βουτυλεστέρα κορεσμένου

Αριθμ. UN	Κατάλληλη ονομασία αποστολής ή τεχνική ονομασία	Περιγραφή	Κλάσ η	Κωδι- κός ταξινό- μησης	Ομάδα συσκευ -ασίας	Πρότυπο υγρό
(1)	(2a)	(2b)	(3a)	(3b)	(4)	(5)
	3.1.2	3.1.2	2.2	2.2	2.1.1.3	
1920	Εννεάνιο	καθαρά ισομερή και ισομερικό μίγμα, σημείο ανάφλεξης μεταξύ 23°C και 60°C	3	F1	III	Μίγμα υδρογονανθράκων
1935	Κυανιούχα διαλύματα, ε.α.ο.		6.1	T4	I/II/III	Νερό
1940	Θειογλυκολικό οξύ		8	C3	II	Οξικό οξύ
1986	Αλκοόλες, εύφλεκτες, τοξικές, ε.α.ο.		3	FT1	I/II/III	Κανόνας ομαδικών καταχωρήσεων
1987	Κυκλοεξανόλη	τεχνικά καθαρή	3	F1	III	Οξικό οξύ
1987	Αλκοόλες, ε.α.ο.		3	F1	II/III	Κανόνας ομαδικών καταχωρήσεων
1988	Αλδεΐδες εύφλεκτες, τοξικές, ε.α.ο.		3	FT1	I/II/III	Κανόνας ομαδικών καταχωρήσεων
1989	Αλδεΐδες ε.α.ο.		3	F1	I/II/III	Κανόνας ομαδικών καταχωρήσεων
1992	2,6-cis-διμεθυλμορφολίνη		3	FT1	III	Μίγμα υδρογονανθράκων
1992	Εύφλεκτα, υγρά, τοξικά, ε.α.ο.		3	FT1	I/II/III	Κανόνας ομαδικών καταχωρήσεων
1993	Οξίνος προπιονικός βινυλεστέρας		3	F1	II	Διάλυμα διαβροχής οξικού n- βουτυλεστέρα - οξικού n- βουτυλεστέρα κορεσμένου
1993	Οξικός (1-Μεθοξυ-2- προπυλ) εστέρας		3	F1	III	Διάλυμα διαβροχής οξικού n- βουτυλεστέρα - οξικού n- βουτυλεστέρα κορεσμένου
1993	Εύφλεκτα, υγρά, ε.α.ο.		3	F1	I/II/III	Κανόνας ομαδικών καταχωρήσεων
2014	Υπεροξειδίο του υδρογόνου υδατικό διάλυμα	με όχι λιγότερο από 20% αλλά περισσότερο από 60% υπεροξειδίο του υδρογόνου, σταθεροποιημένο όπως απαιτείται	5.1	OC1	II	Νιτρικό οξύ
2022	Κρυσζυλικό οξύ	υγρό μίγμα που περιέχει κρεζόλες, ξυλενόλες και μεθυλ φαινόλες	6.1	TC1	II	Οξικό οξύ
2030	Υδατικό διάλυμα υδραζίνης	με όχι λιγότερο από 37% αλλά περισσότερο από 64% υδραζίνης, κατά	8	CT1	II	Νερό

Αριθμ. UN	Κατάλληλη ονομασία αποστολής ή τεχνική ονομασία	Περιγραφή	Κλάσ η	Κωδι- κός ταξινό- μησης	Ομάδα συσκευ -ασίας	Πρότυπο υγρό
(1)	3.1.2 (2a)	3.1.2 (2b)	2.2 (3a)	2.2 (3b)	2.1.1.3 (4)	(5)
		βάρος				
2030	Υδραζίνη ένυδρη	υδατικό διάλυμα με 64% υδραζίνη	8	CT1	II	Νερό
2031	Νιτρικό οξύ	άλλο από κόκκινο καπνογόνο, με όχι περισσότερο από 55% καθαρό οξύ	8	CO1	II	Νιτρικό οξύ
2045	Ισοβουτυραλδεύδη		3	F1	II	Μίγμα υδρογονανθράκων
2050	Ισομερικές ενώσεις διισοβουτυλενίου		3	F1	II	Μίγμα υδρογονανθράκων
2053	Μεθυλοισοβουτυλοκαρβιν όλη		3	F1	III	Οξικό οξύ
2054	Μορφολίνη		3	CF1	I	Μίγμα υδρογονανθράκων
2057	Τριπροπυλένιο		3	F1	II/III	Μίγμα υδρογονανθράκων
2058	Βαλεραλδεύδη		3	F1	II	Μίγμα υδρογονανθράκων
2059	Νιτροκυτταρίνη, διάλυμα, εύφλεκτη		3	D	I/II/III	Κανόνας ομαδικών καταχωρήσεων : Παρέκλιση από τη γενική διαδικασία του κανόνα αυτού μπορεί να εφαρμοστεί για διαλύτες κωδικού ταξινόμησης F1
2075	Χλωράλη, άνυδρη, σταθεροποιημένη		6.1	T1	II	Διάλυμα διαβροχής
2076	Κρεζόλες, υγρές	καθαρά ισομερή και μίγματα ισομερών	6.1	TC1	II	Οξικό οξύ
2078	Διισοκυανικό τολουόλιο	υγρό	6.1	T1	II	Διάλυμα διαβροχής οξικού n- βουτυλεστέρα - οξικού n- βουτυλεστέρα κορεσμένου
2079	Διαιθυλενοτριάμινη		8	C7	II	Μίγμα υδρογονανθράκων
2209	Διάλυμα φορμαλδύδης	υδατικό διάλυμα με 37% φορμαλδεύδη, μεθανόλη περιεχόμενο 8-10%	8	C9	III	Οξικό οξύ
2209	Διάλυμα φορμαλδύδης	υδατικό διάλυμα, με όχι λιγότερο από 25% φορμαλδεύδη	8	C9	III	Νερό
2218	Ακρυλικό οξύ σταθεροποιημένο		8	CF1	II	Διάλυμα διαβροχής οξικού n- βουτυλεστέρα - οξικού n- βουτυλεστέρα κορεσμένου

Αριθμ. UN	Κατάλληλη ονομασία αποστολής ή τεχνική ονομασία	Περιγραφή	Κλάσ η	Κωδι- κός ταξινό- μησης	Ομάδα συσκευ- -ασίας	Πρότυπο υγρό
(1)	3.1.2 (2a)	3.1.2 (2b)	2.2 (3a)	2.2 (3b)	2.1.1.3 (4)	(5)
2227	N-βουτυλομεθακρυλικά άλατα		3	F1	III	Διάλυμα διαβροχής οξικού n- βουτυλεστέρα - οξικού n- βουτυλεστέρα κορεσμένου
2235	Χλωροβενδυύλοχλωρίδια, υγρά	παρα- λωροβενδυύλοχλωρί δια	6.1	T2	III	Μίγμα υδρογονανθράκων
2241	Κυκλοεπτάνιο		3	F1	II	Μίγμα υδρογονανθράκων
2242	Κυκλοεπτένιο		3	F1	II	Μίγμα υδρογονανθράκων
2243	Οξικός κυκλοεστέρας		3	F1	III	Διάλυμα διαβροχής οξικού n- βουτυλεστέρα - οξικού n- βουτυλεστέρα κορεσμένου
2244	Κυκλοπεντανόλη		3	F1	III	Οξικό οξύ
2245	Κυκλοπεντανόνη		3	F1	III	Μίγμα υδρογονανθράκων
2247	N-δεκάνιο		3	F1	III	Μίγμα υδρογονανθράκων
2248	Δι-ν-βουτυλαμίνη		8	CF1	II	Μίγμα υδρογονανθράκων
2258	1, 2, προπυλενοδιαμίνη		8	CF1	II	Μίγμα υδρογονανθράκων και διάλυμα διαβροχής
2259	Τριαιθυλενοτετραμίνη		8	C7	II	Νερό
2260	Τριπροπυλαμίνη		3	FC	III	Μίγμα υδρογονανθράκων και διάλυμα διαβροχής
2263	Διμεθυλοκυκλοεξάνια	καθαρά ισομερή και μίγματα ισομερών	3	F1	II	Μίγμα υδρογονανθράκων
2264	N,N- διμεθυλ- κυκλοεξαμίνη		8	CF1	II	Μίγμα υδρογονανθράκων και διάλυμα διαβροχής
2265	N,N-διμεθυλοφορμαμίδιο		3	F1	III	Διάλυμα διαβροχής οξικού n- βουτυλεστέρα - οξικού n- βουτυλεστέρα κορεσμένου
2266	Διμεθυλ-N-προπυλαμίνη		3	FC	II	Μίγμα υδρογονανθράκων και διάλυμα διαβροχής
2269	3,3 Ιμινο-διπροπυλαμίνη		8	C7	III	Μίγμα υδρογονανθράκων και διάλυμα διαβροχής
2270	Αιθυλαμίνη, υδατικό διάλυμα	με όχι λιγότερο από 50% αλλά όχι περισσότερο από 70% αιθυλαμίνη, σημείο ανάφλεξης κάτω από 23oC,	3	FC	II	Μίγμα υδρογονανθράκων και διάλυμα διαβροχής

Αριθμ. UN	Κατάλληλη ονομασία αποστολής ή τεχνική ονομασία	Περιγραφή	Κλάσ η	Κωδι- κός ταξινό- μησης	Ομάδα συσκευ -ασίας	Πρότυπο υγρό
(1)	3.1.2 (2a)	3.1.2 (2b)	2.2 (3a)	2.2 (3b)	2.1.1.3 (4)	(5)
		διαβρωτικό, ελαφρά διαβρωτικό				
2275	2- Αιθυλοβουτανόλη		3	F1	III	Διάλυμα διαβροχής οξικού n- βουτυλεστέρα - οξικού n- βουτυλεστέρα κορεσμένου
2276	2- Αιθυλοεξυλαμίνη		3	FC	III	Μίγμα υδρογονανθράκων και διάλυμα διαβροχής
2277	Μεθακρυλικός αιθυλεστέρας, σταθεροποιημένος		3	FI	II	Διάλυμα διαβροχής οξικού n- βουτυλεστέρα - οξικού n- βουτυλεστέρα κορεσμένου
2278	N-Επτένιο		3	FI	II	Μίγμα υδρογονανθράκων
2282	Εξανόλες	καθαρά ισομερή και μίγματα ισομερών	3	FI	III	Διάλυμα διαβροχής οξικού n- βουτυλεστέρα - οξικού n- βουτυλεστέρα κορεσμένου
2283	Μεθακρυλικός ισοβουτυλεστέρας, σταθεροποιημένος		3	FI	III	Διάλυμα διαβροχής οξικού n- βουτυλεστέρα - οξικού n- βουτυλεστέρα κορεσμένου
2286	Πενταμεθυλοεπτάνιο		3	FI	III	Μίγμα υδρογονανθράκων
2287	Ισοεπτένια		3	FI	II	Μίγμα υδρογονανθράκων
2288	Ισοεξένια		3	FI	II	Μίγμα υδρογονανθράκων
2289	Ισοφορονοδιαμίνη		8	C7	III	Μίγμα υδρογονανθράκων και διάλυμα διαβροχής
2293	4-Μεθοξυ-4-μεθυλοπενταν- 2-όνη		3	FI	III	Μίγμα υδρογονανθράκων
2296	Μεθυλοκυκλοεξάνιο		3	FI	II	Μίγμα υδρογονανθράκων
2297	Μεθυλοκυκλοεξανόνη	καθαρά ισομερή και μίγματα ισομερών	3	FI	III	Μίγμα υδρογονανθράκων
2298	Μεθυλοκυκλοπεντάνιο		3	FI	II	Μίγμα υδρογονανθράκων
2302	5-Μεθυλοεξαν-2-όνη		3	FI	III	Μίγμα υδρογονανθράκων
2308	Νιτρωδυλοθειικό οξύ, υγρό		8	CI	II	Νερό
2309	Οκταδιένια		3	FI	II	Μίγμα υδρογονανθράκων
2313	Πικολίνες	καθαρά ισομερή και μίγματα ισομερών	3	FI	III	Μίγμα υδρογονανθράκων
2317	Διάλυμα χαλκοκυανιούχου νατρίου	υδατικό διάλυμα	6.1	T4	I	Νερό

Αριθμ. UN	Κατάλληλη ονομασία αποστολής ή τεχνική ονομασία	Περιγραφή	Κλάσ η	Κωδι- κός ταξινό- μησης	Ομάδα συσκευ- -ασίας	Πρότυπο υγρό
(1)	(2a)	(2b)	(3a)	(3b)	(4)	(5)
2320	Τετραιθυλενοπενταμίνη		8	C7	III	Μίγμα υδρογονανθράκων και διάλυμα διαβροχής
2324	Τρισσοβουτυλένιο	μίγμα C-12 μονο- ολεφινών, σημείο ανάφλεξης μεταξύ 23°C και 60°C	3	FI	III	Μίγμα υδρογονανθράκων
2326	Τριμεθυλ-κυκλοεξαμίνη		8	C7	III	Μίγμα υδρογονανθράκων και διάλυμα διαβροχής
2327	Τριμεθυλοεξαμεθυλοδιαμίν ες	καθαρά ισομερή και μίγματα ισομερών	8	C7	III	Μίγμα υδρογονανθράκων και διάλυμα διαβροχής
2330	Ενδεκάνιο		3	FI	III	Μίγμα υδρογονανθράκων
2336	Μυρμηκικός αλλυλαιθέρας		3	FT1	I	Διάλυμα διαβροχής οξικού n- βουτυλεστέρα - οξικού n- βουτυλεστέρα κορεσμένου
2348	Ακρυλικός βουτυλεστέρας, σταθεροποιημένος	καθαρά ισομερή και μίγματα ισομερών	3	FI	III	Διάλυμα διαβροχής οξικού n- βουτυλεστέρα - οξικού n- βουτυλεστέρα κορεσμένου
2357	Κυκλοεξυλαμίνη	σημείο ανάφλεξης μεταξύ 23°C και 60°C	8	CF1	II	Μίγμα υδρογονανθράκων και διάλυμα διαβροχής
2361	Δισσοβουτυλαμίνη		3	FC	III	Μίγμα υδρογονανθράκων και διάλυμα διαβροχής
2366	Ανθρακικός δαιθυλεστέρας		3	FI	III	Διάλυμα διαβροχής οξικού n- βουτυλεστέρα - οξικού n- βουτυλεστέρα κορεσμένου
2367	Α-μεθυλοβαλεραλδεΐδη		3	FI	II	Μίγμα υδρογονανθράκων
2370	1-Εξένιο		3	FI	II	Μίγμα υδρογονανθράκων
2372	1,2-δι-(διμεθυλαμινο)- αιθάνιο		3	FI	II	Μίγμα υδρογονανθράκων και διάλυμα διαβροχής
2379	1,3 - Διμεθυλοβουτυλαμίνη		3	FC	II	Μίγμα υδρογονανθράκων και διάλυμα διαβροχής
2383	Διπροτυλαμίνη		3	FC	II	Μίγμα υδρογονανθράκων και διάλυμα διαβροχής
2385	Ισοβουτιρικός αιθυλεστέρας		3	FI	II	Διάλυμα διαβροχής οξικού n- βουτυλεστέρα - οξικού n-

Αριθμ. UN	Κατάλληλη ονομασία αποστολής ή τεχνική ονομασία	Περιγραφή	Κλάσ η	Κωδι- κός ταξινό- μησης	Ομάδα συσκευ -ασίας	Πρότυπο υγρό
(1)	3.1.2 (2a)	3.1.2 (2b)	2.2 (3a)	2.2 (3b)	2.1.1.3 (4)	(5)
						βουτυλεστέρα κορεσμένου
2393	Μυρμηκικός ισοβουτυλεστέρας		3	FI	II	Διάλυμα διαβροχής οξικού n- βουτυλεστέρα - οξικού n- βουτυλεστέρα κορεσμένου
2394	Προπιονικός ισοβουτυλεστέρας	σημείο ανάφλεξης μεταξύ 23°C και 60°C	3	FI	III	Διάλυμα διαβροχής οξικού n- βουτυλεστέρα - οξικού n- βουτυλεστέρα κορεσμένου
2396	Μεθακρυλαδεύδη, σταθεροποιημένη		3	FT1	II	Μίγμα υδρογονανθράκων
2400	Ισοβαλεριανικός μεθυλεστέρας		3	FI	II	Διάλυμα διαβροχής οξικού n- βουτυλεστέρα - οξικού n- βουτυλεστέρα κορεσμένου
2401	Πιπεριδίνη		8	CF1	I	Μίγμα υδρογονανθράκων και διάλυμα διαβροχής
2403	Οξικός ισοπροπενυλεστέρας		3	FI	II	Διάλυμα διαβροχής οξικού n- βουτυλεστέρα - οξικού n- βουτυλεστέρα κορεσμένου
2405	Βουτυρικός ισοπροπυλεστέρας		3	FI	III	Διάλυμα διαβροχής οξικού n- βουτυλεστέρα - οξικού n- βουτυλεστέρα κορεσμένου
2406	Ισοβουτυρικός ισοπροπυλεστέρας		3	FI	II	Διάλυμα διαβροχής οξικού n- βουτυλεστέρα - οξικού n- βουτυλεστέρα κορεσμένου
2409	Προπιονικός ισοπροπυλεστέρας		3	FI	II	Διάλυμα διαβροχής οξικού n- βουτυλεστέρα - οξικού n- βουτυλεστέρα κορεσμένου
2410	1,2,3,6 - Τετραυδροπυρίνη		3	FI	II	Μίγμα υδρογονανθράκων
2427	Χλωρικό κάλιο, υδατικό διάλυμα		5.1	OI	II/III	Νερό
2428	Χλωρικό νάτριο, υδατικό διάλυμα		5.1	OI	II/III	Νερό
2429	Χλωρικό ασβέστιο υδατικό διάλυμα		5.1	OI	II/III	Νερό
2436	Θειοξικό οξύ		3	FI	II	Οξικό οξύ
2457	2,3 - Διμεθυλοβουτάνιο		3	FI	II	Μίγμα υδρογονανθράκων
2491	Αιθανολαμίνη		8	C7	III	Διάλυμα διαβροχής
2491	Αιθανολαμίνη διάλυμα	υδατικό διάλυμα	8	C7	III	Διάλυμα διαβροχής
2496	Προπιονικός ανυδρίτης		8	C3	III	Διάλυμα διαβροχής οξικού n- βουτυλεστέρα - οξικού n- βουτυλεστέρα κορεσμένου

Αριθμ. UN	Κατάλληλη ονομασία αποστολής ή τεχνική ονομασία	Περιγραφή	Κλάσ η	Κωδι- κός ταξινό- μησης	Ομάδα συσκευ- -ασίας	Πρότυπο υγρό
(1)	3.1.2 (2a)	3.1.2 (2b)	2.2 (3a)	2.2 (3b)	2.1.1.3 (4)	(5)
2524	Ορθομυρμηκικός αιθυλεστέρας		3	FI	III	Διάλυμα διαβροχής οξικού n- βουτυλεστέρα - οξικού n- βουτυλεστέρα κορεσμένου
2526	Φουρφουραλαμίνη		3	FC	III	Μίγμα υδρογονανθράκων και διάλυμα διαβροχής
2527	Ακρυλικός ισοβουτυλεστέρας, σταθεροποιημένος		3	FI	III	Διάλυμα διαβροχής οξικού n- βουτυλεστέρα - οξικού n- βουτυλεστέρα κορεσμένου
2528	Ισοβουτυρικός ισοβουτυλεστέρας		3	FI	III	Διάλυμα διαβροχής οξικού n- βουτυλεστέρα - οξικού n- βουτυλεστέρα κορεσμένου
2529	Ισοβουτυρικό οξύ		3	FC	III	Διάλυμα διαβροχής οξικού n- βουτυλεστέρα - οξικού n- βουτυλεστέρα κορεσμένου
2531	Μεθακρυλικό οξύ σταθεροποιημένο		8	C3	II	Διάλυμα διαβροχής οξικού n- βουτυλεστέρα - οξικού n- βουτυλεστέρα κορεσμένου
2542	Τριβουτυλαμίνη		6.1	TI	II	Μίγμα υδρογονανθράκων
2560	2-Μεθυλο-πενταν-2-όνη		3	FI	III	Διάλυμα διαβροχής οξικού n- βουτυλεστέρα - οξικού n- βουτυλεστέρα κορεσμένου
2564	Τριχλωροξικό οξύ, διάλυμα	υδατικό διάλυμα	8	C3	II/III	Οξικό οξύ
2565	Δικυκλοεξυλαμίνη		8	C7	III	Μίγμα υδρογονανθράκων και διάλυμα διαβροχής
2571	Αιθυλοφωσφορικό οξύ		8	C3	II	Διάλυμα διαβροχής οξικού n- βουτυλεστέρα - οξικού n- βουτυλεστέρα κορεσμένου
2571	Αλκυλοφωσφορικά οξέα		8	C3	II	Κανόνας ομαδικών καταχωρήσεων
2580	Βρωμιούχο αλουμίνιο, διάλυμα	υδατικό διάλυμα	8	CI	III	Νερό
2581	Διάλυμα χλωριούχου αμμωνίου	υδατικό διάλυμα	8	CI	III	Νερό
2582	Διάλυμα χλωριούχου σιδήρου	υδατικό διάλυμα	8	CI	III	Νερό
2584	Μεθανοσουλφονικό οξύ	με περισσότερο από 5% ελεύθερο θειικό οξύ	8	CI	II	Νερό

Αριθμ. UN	Κατάλληλη ονομασία αποστολής ή τεχνική ονομασία	Περιγραφή	Κλάσ η	Κωδι- κός ταξινό- μησης	Ομάδα συσκευ -ασίας	Πρότυπο υγρό
(1)	3.1.2 (2a)	3.1.2 (2b)	2.2 (3a)	2.2 (3b)	2.1.1.3 (4)	(5)
2584	Αλκυλοσουλφονικά οξέα, υγρά	με περισσότερο από 5% ελεύθερο θειικό οξύ	8	CI	II	Διάλυμα διαβροχής οξικού n- βουτυλεστέρα - οξικού n-βουτυλεστέρα κορεσμένου
2584	Βενζολοσουλφονικό οξύ	με περισσότερο από 5% ελεύθερο θειικό οξύ	8	CI	II	Νερό
2584	Τολουολοσουλφονικό οξύ	με περισσότερο από 5% ελεύθερο θειικό οξύ	8	CI	II	Νερό
2584	Αρυλοσουλφονικά οξέα, υγρά	με περισσότερο από 5% ελεύθερο θειικό οξύ	8	CI	II	Διάλυμα διαβροχής οξικού n- βουτυλεστέρα - οξικού n-βουτυλεστέρα κορεσμένου
2586	Μεθανοσουλφονικό οξύ	με όχι περισσότερο από 5% ελεύθερο θειικό οξύ	8	CI	III	Νερό
2586	Αλκυλοσουλφονικά οξέα, υγρά	με όχι περισσότερο από 5% ελεύθερο θειικό οξύ	8	CI	III	Διάλυμα διαβροχής οξικού n- βουτυλεστέρα - οξικού n-βουτυλεστέρα κορεσμένου
2586	Βενζολοσουλφονικό οξύ	με όχι περισσότερο από 5% ελεύθερο θειικό οξύ	8	CI	III	Νερό
2586	Τολουολοσουλφονικό οξύ	με όχι περισσότερο από 5% ελεύθερο θειικό οξύ	8	CI	III	Νερό
2586	Αρυλοσουλφονικά οξέα, υγρά	με όχι περισσότερο από 5% ελεύθερο θειικό οξύ	8	CI	III	Διάλυμα διαβροχής οξικού n- βουτυλεστέρα - οξικού n-βουτυλεστέρα κορεσμένου
2610	Τριαλλυλαμίνη		3	FC	III	Μίγμα υδρογονανθράκων και διάλυμα διαβροχής
2614	Μεθαλλυλική αλκοόλη		3	FI	III	Οξικό οξύ
2617	Μεθυλοκυκλοεξανόλες	καθαρά ισομερή και μίγματα ισομερών, σημείο ανάφλεξης 23°C μεταξύ και 60°C	3	FI	III	Οξικό οξύ
2619	Βενζυλοδιμεθυλαμίνη		8	CF1	II	Μίγμα υδρογονανθράκων και διάλυμα διαβροχής
2620	Βουτυρικοί αμυλεστέρες	καθαρά ισομερή και μίγματα ισομερών, σημείο ανάφλεξης 23°C μεταξύ και 60°C	3	FI	III	Διάλυμα διαβροχής οξικού n- βουτυλεστέρα - οξικού n-βουτυλεστέρα κορεσμένου

Αριθμ. UN	Κατάλληλη ονομασία αποστολής ή τεχνική ονομασία	Περιγραφή	Κλάσ η	Κωδι- κός ταξινό- μησης	Ομάδα συσκευ -ασίας	Πρότυπο υγρό
(1)	(2a)	(2b)	(3a)	(3b)	(4)	(5)
	3.1.2	3.1.2	2.2	2.2	2.1.1.3	
2622	Γλυκιδαλδεύδη	σημείο ανάφλεξης κάτω από 23°C	3	FT1	II	Μίγμα υδρογονανθράκων
2626	Χλωρικό οξύ, υδατικό διάλυμα	με όχι περισσότερο από 10% χλωρικό οξύ	5.1	OI	II	Νιτρικό οξύ
2656	Κινολίνη	σημείο ανάφλεξης περισσότερο από 60°C	6.1	TI	III	Νερό
2672	Διάλυμα αμμωνίας	σχετική πυκνότητα μεταξύ 0.880 και 0.957 στους 15°C σε νερό, με περισσότερο από 10% αλλά όχι περισσότερο από 35% αμμωνία	8	C5	III	Νερό
2683	Διάλυμα θειούχου αμμώνιου	υδατικό διάλυμα, σημείο ανάφλεξης μεταξύ 23°C και 60°C	8	CFT	II	Οξικό οξύ
2684	3- Διαιθυλοαμινοπυραμί νη		3	FC	III	Μίγμα υδρογονανθράκων και διάλυμα διαβροχής
2685	N,N Διαιθυλαιθυλενο- διαμίνη		8	CF1	II	Μίγμα υδρογονανθράκων και διάλυμα διαβροχής
2693	Υδατικά διαλύματα διθειώδους άλατος, ε.α.ο.	ανόργανο	8	CI	III	Νερό
2707	Διμεθυλοδιοξάνια	καθαρά ισομερή και μίγματα ισομερών	3	FI	II/III	Μίγμα υδρογονανθράκων
2733	Αμίνες, εύφλεκες, διαβρωτικές, ε.α.ο. ή Πολυαμίνες, διαβρωτικές, εύφλεκες, ε.α.ο.		3	FC	I/II/III	Μίγμα υδρογονανθράκων και διάλυμα διαβροχής
2734	Δι-δευτεροταγής- βουτυλαμίνη		8	CF1	II	Μίγμα υδρογονανθράκων
2734	Αμίνες, υγρές, διαβρωτικές, εύφλεκες, ε.α.ο. ή Πολυαμίνες, υγρές, διαβρωτικές, εύφλεκες, ε.α.ο.		8	CF1	I/II	Μίγμα υδρογονανθράκων και διάλυμα διαβροχής

Αριθμ. UN	Κατάλληλη ονομασία αποστολής ή τεχνική ονομασία	Περιγραφή	Κλάσ η	Κωδι- κός ταξινό- μησης	Ομάδα συσκευ -ασίας	Πρότυπο υγρό
(1)	3.1.2 (2a)	3.1.2 (2b)	2.2 (3a)	2.2 (3b)	2.1.1.3 (4)	(5)
2735	Αμίνες, υγρές, διαβρωτικές, ε.α.ο. ή Πολυαμίνες, υγρές, διαβρωτικές, ε.α.ο.		8	C7	I/II/III	Μίγμα υδρογονανθράκων και διάλυμα διαβροχής
2739	Βουτυρικός ανυδρίτης		8	C3	III	Διάλυμα διαβροχής οξικού n- βουτυλεστέρα - οξικού n- βουτυλεστέρα κορεσμένου
2789	Οξικό οξύ, παγόμορφο ή Οξικό οξύ διάλυμα	υδατικό διάλυμα, περισσότερο από 80% οξύ, κατά βάρος	8	CF1	II	Οξικό οξύ
2790	Οξικό οξύ διάλυμα	υδατικό διάλυμα, περισσότερο από 10% οξύ αλλά όχι περισσότερο από 80%, κατά βάρος	8	C3	II/III	Οξικό οξύ
2796	Θειικό οξύ	με όχι περισσότερο από 51% καθαρό οξύ	8	CI	II	Νερό
2797	Υγρά μπαταρίας, αλκαλικά	Υδροξείδιο καλίου/νατρίου, υδατικό διάλυμα	8	C5	II	Νερό
2810	2-Χλωρο-6- φθοροβενζουλοχλωρίδιο	σταθεροποιημένο	6.1	TI	III	Μίγμα υδρογονανθράκων
2810	2-Φαινυλαιθανόλη		6.1	TI	III	Οξικό οξύ
2810	Μονοεξυλαιθέρας αιθυλενογλυκόλης		6.1	TI	III	Οξικό οξύ
2810	Τοξικό υγρό, οργανικό ε.α.ο.		6.1	TI	I/II/III	Κανόνας ομαδικών καταχωρήσεων
2815	N-Αμινοαιθυλοπιπεραζίνη		8	C7	III	Μίγμα υδρογονανθράκων και διάλυμα διαβροχής
2818	Πολυθειούχο αμμώνιο διάλυμα	υδατικό διάλυμα	8	CT1	II/III	Οξικό οξύ
2819	Όξινο φωσφορικό αμόλιο		8	C3	III	Διάλυμα διαβροχής
2820	Βουτυρικό οξύ	N- βουτυρικό οξύ	8	C3	III	Διάλυμα διαβροχής οξικού n- βουτυλεστέρα - οξικού n- βουτυλεστέρα κορεσμένου
2821	Διάλυμα φαινόλης	υδατικό διάλυμα, τοξικό μη-αλκαλικό	6.1	TI	II/III	Οξικό οξύ
2829	Καπρονικό οξύ	N-Καπρονικό οξύ	8	C3	III	Διάλυμα διαβροχής οξικού n- βουτυλεστέρα - οξικού n- βουτυλεστέρα κορεσμένου

Αριθμ. UN	Κατάλληλη ονομασία αποστολής ή τεχνική ονομασία	Περιγραφή	Κλάσ η	Κωδι- κός ταξινό- μησης	Ομάδα συσκευ -ασίας	Πρότυπο υγρό
(1)	(2a)	(2b)	(3a)	(3b)	(4)	(5)
	3.1.2	3.1.2	2.2	2.2	2.1.1.3	
2837	Διθειικά άλατα, υδατικό διάλυμα		8	CI	II/III	Νερό
2838	Βουτυρικός βινυλεστέρας, σταθεροποιημένος		3	FI	II	Διάλυμα διαβροχής οξικού n- βουτυλεστέρα - οξικού n-βουτυλεστέρα κορεσμένου
2841	Δι-N-αμυλαμίνη		3	FT1	III	Μίγμα υδρογονανθράκων και διάλυμα διαβροχής
2850	Τετραμερές προπυλένιο	μίγμα C-12 μονο-ολεφινών, σημείο ανάφλεξης μεταξύ 23°C και 60°C	3	FI	III	Μίγμα υδρογονανθράκων
2873	Διβουτυλοαμινοαιθανόλη	N, N, Δι - n-βουτυλοαμινοαιθανόλη	6.1	TI	III	Οξικό οξύ
2874	Φουρφουραλακόλη		6.1	TI	III	Οξικό οξύ
2920	O, O -Διαιθυλ-διθειοφωσφορικό οξύ	σημείο ανάφλεξης μεταξύ 23°C και 60°C	8	CF1	II	Διάλυμα διαβροχής οξικού n- βουτυλεστέρα - οξικού n-βουτυλεστέρα κορεσμένου
2920	O, O -Διμεθυλ-διθειοφωσφορικό οξύ	σημείο ανάφλεξης μεταξύ 23°C και 60°C	8	CF1	II	Διάλυμα διαβροχής
2920	Υδροβρώμιο	33% διάλυμα σε παγόμορφο αξικό οξύ	8	CF1	II	Διάλυμα διαβροχής
2920	Τετραμεθυλαμνιο υδροξειδίο	υδατικό διάλυμα, σημείο ανάφλεξης μεταξύ 23°C και 60°C	8	CF1	II	Νερό
2920	Διαβρωτικό, υγρό εύφλεκτο, ε.α.α		8	CF1	I/II	Κανόνας ομαδικών καταχωρήσεων
2922	Θειούχο αμμώνιο	υδατικό διάλυμα, σημείο ανάφλεξης περισσότερο από 60°C	8	CT1	II	Νερό
2922	Κρεζόλες	υδατικό αλκαλικό διάλυμα, μίγμα κρεζολών νατρίου και καλίου	8	CT1	II	Οξικό οξύ
2922	Φαινόλες	υδατικό αλκαλικό διάλυμα, μίγμα φαινολών νατρίου και καλίου	8	CT1	II	Οξικό οξύ
2922	Δι-υδρο-φθοριούχο νάτριο	υδατικό διάλυμα	8	CT1	III	Νερό

Αριθμ. UN	Κατάλληλη ονομασία αποστολής ή τεχνική ονομασία	Περιγραφή	Κλάσ η	Κωδι- κός ταξινό- μησης	Ομάδα συσκευ -ασίας	Πρότυπο υγρό
(1)	3.1.2 (2a)	3.1.2 (2b)	2.2 (3a)	2.2 (3b)	2.1.1.3 (4)	(5)
2922	Διαβρωτικό, υγρό, τοξικό ε.α.ο		8	CT1	I/II/III	Κανόνας ομαδικών καταχωρήσεων
2924	Εύφλεκτο υγρό, διαβρωτικό, ε.α.ο.	ελαφρά διαβρωτικό	3	FC	I/II/III	Κανόνας ομαδικών καταχωρήσεων
2927	Τοξικό υγρό, διαβρωτικό, οργανικό ε.α.ο.		6.1	TCI	I/II	Κανόνας ομαδικών καταχωρήσεων
2933	2-Χλωροπροπιονικός μεθυλεστέρας		3	FI	III	Διάλυμα διαβροχής οξικού n- βουτυλεστέρα - οξικού n- βουτυλεστέρα κορεσμένου
2934	2-Χλωροπροπιονικός ισοπροπυλεστέρας		3	FI	III	Διάλυμα διαβροχής οξικού n- βουτυλεστέρα - οξικού n- βουτυλεστέρα κορεσμένου
2935	2-Χλωροπροπιονικός αιθυλεστέρας		3	FI	III	Διάλυμα διαβροχής οξικού n- βουτυλεστέρα - οξικού n- βουτυλεστέρα κορεσμένου
2936	Θειογαλακτικό οξύ		6.1	TI	II	Οξικό οξύ
2941	Φθοροανιλίνες	καθαρά ισομερή και μίγματα ισομερών	6.1	TI	III	Οξικό οξύ
2943	Τετραϋδροφουρφυουραμ ίνη		3	FI	III	Μίγμα υδρογονανθράκων
2945	N-Μεθυλοβουτυλαμίνη		3	FC	II	Μίγμα υδρογονανθράκων και διάλυμα διαβροχής
2946	2-Αμινο-5- Διαιθυλαμινοπεντάνιο		6.1	TI	III	Μίγμα υδρογονανθράκων και διάλυμα διαβροχής
2947	Μονοχλωροξικός ισοπροπυλεστέρας		3	FI	III	Διάλυμα διαβροχής οξικού n- βουτυλεστέρα - οξικού n- βουτυλεστέρα κορεσμένου
2984	Υδατικό διάλυμα υπεροξειδίου του υδρογόνου	με όχι λιγότερο από 8% αλλά λιγότερο από 20% υπεροξειδίου του υδρογόνου, σταθεροποιημένο, όπου απαιτείται	5.1	OI	III	Νιτρικό οξύ
3056	N- Επταλδεύδη		3	FI	III	Μίγμα υδρογονανθράκων
3065	Αλκοολούχα ποτά	με περισσότερο από 24% αλκοόλη κατόγκο	3	FI	II/III	Οξικό οξύ

Αριθμ. UN	Κατάλληλη ονομασία αποστολής ή τεχνική ονομασία	Περιγραφή	Κλάσ η	Κωδι- κός ταξινό- μησης	Ομάδα συσκευ -ασίας	Πρότυπο υγρό
(1)	(2a)	(2b)	(3a)	(3b)	(4)	(5)
3066	Χρώματα, ή Συναφή με χρώματα υλικά	Συμπεριλαμβανομένων ελαιοχρωμάτων, λάκας, σμάλτου, χρωστικών, γομαλάκας βερνικιού, πληρωτικού υγρού και βάση υγρής λάκας ή συμπεριλαμβανομένου αραιωτικού χρώματος και ουσίας μείωσης χρώματος.	8	C9	II/III	Κανόνας ομαδικών καταχωρήσεων
3079	Μεθακρυλονιτρίλιο, σταθεροποιημένο		6.1	TF1	I	Διάλυμα διαβροχής οξικού n-βουτυλεστέρα - οξικού n-βουτυλεστέρα κορεσμένου
3082	Δευτεροταγής πολυ (3-6) αιθοξυλική αλκοόλη C₆ - C₁₇		9	M6	III	Διάλυμα διαβροχής οξικού n-βουτυλεστέρα - οξικού n-βουτυλεστέρα κορεσμένου και μίγμα υδρογονανθράκων
3082	Πολυ (1-3) αιθοξυλική αλκοόλη C₁₂ - C₁₅		9	M6	III	Διάλυμα διαβροχής οξικού n-βουτυλεστέρα - οξικού n-βουτυλεστέρα κορεσμένου και μίγμα υδρογονανθράκων
3082	Πολυ (1-6) αιθοξυλική αλκοόλη C₁₃ -		9	M6	III	Διάλυμα διαβροχής οξικού n-βουτυλεστέρα - οξικού n-βουτυλεστέρα κορεσμένου και μίγμα υδρογονανθράκων
3082	Καύσιμα αεροπλοίας, στροβιλομηχανών JP-5	σημείο ανάφλεξης περισσότερο από 60°C	9	M6	III	Μίγμα υδρογονανθράκων
3082	Καύσιμα αεροπλοίας, στροβιλομηχανών JP-7	σημείο ανάφλεξης περισσότερο από 60°C	9	M6	III	Μίγμα υδρογονανθράκων
3082	Ανθρακόπισσα	σημείο ανάφλεξης περισσότερο από 60°C	9	M6	III	Μίγμα υδρογονανθράκων
3082	Νάφθα ανθρακόπισσας	σημείο ανάφλεξης περισσότερο από 60°C	9	M6	III	Μίγμα υδρογονανθράκων

Αριθμ. UN	Κατάλληλη ονομασία αποστολής ή τεχνική ονομασία	Περιγραφή	Κλάσ η	Κωδι- κός ταξινό- μησης	Ομάδα συσκευ -ασίας	Πρότυπο υγρό
(1)	3.1.2 (2a)	3.1.2 (2b)	2.2 (3a)	2.2 (3b)	2.1.1.3 (4)	(5)
3082	Κρεόζωτο παραγόμενο από ανθρακόπισσα	σημείο ανάφλεξης περισσότερο από 60°C	9	M6	III	Μίγμα υδρογονανθράκων
3082	Κρεόσωτο παραγόμενο από ξυλόπισσα	σημείο ανάφλεξης περισσότερο από 60°C	9	M6	III	Μίγμα υδρογονανθράκων
3082	Φωσφορικό κρεζυλοδιφαινύλιο		9	M6	III	Διάλυμα διαβροχής
3082	Ακρυλικός δεκυλεστέρας		9	M6	III	Διάλυμα διαβροχής οξικού n- βουτυλεστέρα - οξικού n- βουτυλεστέρα κορεσμένου και μίγμα υδρογονανθράκων
3082	Φθαλικό διισοβουτύλιο		9	M6	III	Διάλυμα διαβροχής οξικού n- βουτυλεστέρα - οξικού n- βουτυλεστέρα κορεσμένου και μίγμα υδρογονανθράκων
3082	Φθαλικό δι-n- βουτύλιο		9	M6	III	Διάλυμα διαβροχής οξικού n- βουτυλεστέρα - οξικού n- βουτυλεστέρα κορεσμένου και μίγμα υδρογονανθράκων
3082	Υδρογονάνθρακες	Υγροί με σημείο ανάφλεξης άνω των 61oC, επικίνδυνοι για το περιβάλλον	9	M6	III	Κανόνας ομαδικών καταχωρήσεων
3082	Φωσφορικό ισοδεκυλοδιφαινύλιο		9	M6	III	Διάλυμα διαβροχής
3082	Μεθυλιαναφθαλένια	Μίγμα ισομερών, υγρό	9	M6	III	Μίγμα υδρογονανθράκων
3082	Φωσφορικά τριαρύλια	Ε.α.ο.	9	M6	III	Διάλυμα διαβροχής
3082	Φωσφορικό τρικρεζύλια	Με όχι περισσότερο από 3% ορθοισομερές	9	M6	III	Διάλυμα διαβροχής
3082	Φωσφορικό τριξυλενύλιο		9	M6	III	Διάλυμα διαβροχής
3082	Διθειοφωσφορικό αλκύλιο του ψευδαργύρου	C3-C14	9	M6	III	Διάλυμα διαβροχής
3082	Διθειοφωσφορικό αρύλιο του ψευδαργύρου	C7-C16	9	M6	III	Διάλυμα διαβροχής
3082	Περιβαλλοντικά επικίνδυνες ουσίες		9	M6	III	Κανόνας ομαδικών καταχωρήσεων

Αριθμ. UN	Κατάλληλη ονομασία αποστολής ή τεχνική ονομασία	Περιγραφή	Κλάσ η	Κωδι- κός ταξινό- μησης	Ομάδα συσκευ -ασίας	Πρότυπο υγρό
(1)	(2a)	(2b)	(3a)	(3b)	(4)	(5)
3099	Τοξικές, ε.α.ο.		5.1	OT1	I/II/III	Κανόνας ομαδικών καταχωρήσεων
3101 3103 3105 3107 3109 3111 3113 3115 3117 3119	Οργανικά υπεροξειδία, Τύπου Β, C, D, E, ή F, υγρά ή Οργανικά υπεροξειδία, Τύπου Β, C, D, E ή F, υγρά, ελεγχόμενης θερμοκρασίας		5.2	PI		Διάλυμα διαβροχής οξικού n- βουτυλεστέρα - οξικού n- βουτυλεστέρα κορεσμένου και μίγμα υδρογονανθράκων και νιτρικό οξύ**
<p>**) Για τα UN αριθμ. 3101, 3103, 3105, 3107, 3109, 3111, 3113, 3115, 3117, 3119 (εξαιρούνται το υδροϋπεροξειδίο του τριτοταγούς βουτυλίου με περιεχόμενο άνω του 40% σε υπεροξειδίο και τα υπεροξικά οξέα). Όλα τα οργανικά υπεροξειδία σε τεχνικά καθαρή μορφή ή σε μορφή διαλυμάτων σε διαλύτες, όσον αφορά στη συμβατότητά τους καλύπτονται από το πρότυπο υγρό «Μίγμα υδρογονανθράκων» στον παρόντα κατάλογο. Η συμβατότητα συστημάτων εξαέρωσης και φλαντζών με οργανικά υπεροξειδία μπορεί να επαληθευτεί επίσης ανεξάρτητα από τη δοκιμή τύπου σχεδιασμού, σε εργαστηριακές δοκιμές με νιτρικό οξύ.</p>						
3145	Βουτυλοφαινόλες	υγρό, ε.α.ο.	8	C3	I/II/III	Οξικό οξύ
3145	Αλκυλοφαινόλες, υγρά, ε.α.ο.	συμπεριλαμβανομένων C2 έως C12 ομόλογες ενώσεις	8	C3	I/II/III	Διάλυμα διαβροχής οξικού n- βουτυλεστέρα - οξικού n- βουτυλεστέρα κορεσμένου
3149	Υπεροξειδίο του υδρογόνου και υπεροξικό οξύ μίγμα, σταθεροποιημένο	με UN 2790 οξικό οξύ, UN 2796 θειικό οξύ ή/και UN 1805 φωσφορικό οξύ, νερό και όχι περισσότερο από 5% υπεροξικό οξύ	5.1	OC1	II	Διάλυμα διαβροχής και Νιτρικό οξύ
3210	Χλωρικά άλατα, ανόργανα, υδατικό διάλυμα, ε.α.ο.		5.1	OI	II/III	Νερό
3211	Υπερχλωρικά άλατα, ανόργανα, υδατικό διάλυμα, ε.α.ο.		5.1	OI	II/III	Νερό
3213	Βρωμικά άλατα, ανόργανα, υδατικό διάλυμα, ε.α.ο.		5.1	OI	II/III	Νερό
3214	Υπερμαγγανικά άλατα, ανόργανα, υδατικό διάλυμα, ε.α.ο.		5.1	OI	II	Νερό

Αριθμ. UN	Κατάλληλη ονομασία αποστολής ή τεχνική ονομασία	Περιγραφή	Κλάσ η	Κωδι- κός ταξινό- μησης	Ομάδα συσκευ -ασίας	Πρότυπο υγρό
(1)	3.1.2 (2a)	3.1.2 (2b)	2.2 (3a)	2.2 (3b)	2.1.1.3 (4)	(5)
3216	Υπερθειικά άλατα, ανόργανα, υδατικό διάλυμα, ε.α.ο.		5.1	OI	III	Διάλυμα διαβροχής
3218	Νιτρικά άλατα, ανόργανα, υδατικό διάλυμα, ε.α.ο.		5.1	OI	II/III	Νερό
3219	Νιτρώδη άλατα, ανόργανα, υδατικό διάλυμα, ε.α.ο.		5.1	OI	II/III	Νερό
3264	Χλωριούχος χαλκός	υδατικό διάλυμα ελαφρά διαβρωτικό	8	CI	III	Νερό
3264	Θειική υδροξυλαμίνη	25% υδατικό διάλυμα	8	CI	III	Νερό
3264	Φωσφορικό οξύ	υδατικό διάλυμα	8	CI	III	Νερό
3264	Διαβρωτικό υγρό, όξινο, ανόργανο, ε.α.ο.	σημείο ανάφλεξης περισσότερο από 60°C	8	CI	I/II/III	Κανόνας ομαδικών καταχωρήσεων, δεν εφαρμόζεται σε μίγματα που έχουν ως συστατικά UN Αριθμ.: 1830, 1832, 1906 και 2308
3265	Μεθοξυοξικό οξύ		8	C3	I	Διάλυμα διαβροχής οξικού n- βουτυλεστέρα - οξικού n- βουτυλεστέρα κορεσμένου
3265	Ανυδρίτης αλυλο- ηλεκτρικού οξέος		8	C3	II	Διάλυμα διαβροχής οξικού n- βουτυλεστέρα - οξικού n- βουτυλεστέρα κορεσμένου
3265	Διθειογλυκολικό οξύ		8	C3	II	Διάλυμα διαβροχής οξικού n- βουτυλεστέρα - οξικού n- βουτυλεστέρα κορεσμένου
3265	Φωσφορικός βουτυλεστέρας	Μίγμα μονο και δι- φωσφορικού βουτυλεστέρα	8	C3	III	Διάλυμα διαβροχής
3265	Καπρυλικό οξύ		8	C3	III	Διάλυμα διαβροχής οξικού n- βουτυλεστέρα - οξικού n- βουτυλεστέρα κορεσμένου
3265	Ισοβαλερικό οξύ		8	C3	III	Διάλυμα διαβροχής οξικού n- βουτυλεστέρα - οξικού n- βουτυλεστέρα κορεσμένου
3265	Πελαργονικό οξύ		8	C3	III	Διάλυμα διαβροχής οξικού n- βουτυλεστέρα - οξικού n- βουτυλεστέρα κορεσμένου
3265	Πυροσταφυλικό οξύ		8	C3	III	Διάλυμα διαβροχής οξικού n- βουτυλεστέρα - οξικού n- βουτυλεστέρα κορεσμένου

Αριθμ. UN	Κατάλληλη ονομασία αποστολής ή τεχνική ονομασία	Περιγραφή	Κλάσ η	Κωδι- κός ταξινό- μησης	Ομάδα συσκευ- -ασίας	Πρότυπο υγρό
(1)	(2a)	(2b)	(3a)	(3b)	(4)	(5)
	3.1.2	3.1.2	2.2	2.2	2.1.1.3	
3265	Βαλερικό οξύ		8	C3	III	Οξικό οξύ
3265	Διαβρωτικό υγρό, όξινο, ανόργανο, ε.α.ο.	σημείο ανάφλεξης περισσότερο από 60°C	8	C3	I/II/III	Κανόνας ομαδικών καταχωρήσεων
3266	Υδροθειούχο νάτριο	υδατικό διάλυμα	8	C5	II	Οξικό οξύ
3266	Θειούχο νάτριο	υδατικό διάλυμα, ελαφρά διαβρωτικό	8	C5	III	Οξικό οξύ
3266	Διαβρωτικό υγρό, βασικό, ανόργανο, ε.α.ο.	σημείο ανάφλεξης περισσότερο από 60°C	8	C5	I/II/III	Κανόνας ομαδικών καταχωρήσεων
3267	2,2- (βουτυλιμινο) δισαιθανόλης		8	C7	II	Μίγμα υδρογονανθράκων και διάλυμα διαβροχής
3267	Διαβρωτικό υγρό, βασικό, οργανικό, ε.α.ο.	σημείο ανάφλεξης περισσότερο από 60°C	8	C7	I/II/III	Κανόνας ομαδικών καταχωρήσεων
3271	Βουτυλικός αιθέρας αιθυλενογλυκόλης	σημείο ανάφλεξης 60°C	3	FI	III	Οξικό οξύ
3271	Αιθέρες, ε.α.ο.		3	FI	II/III	Κανόνας ομαδικών καταχωρήσεων
3272	Ακρυλικός tert- βουτυλεστέρας		3	FI	II	Διάλυμα διαβροχής οξικού n- βουτυλεστέρα - οξικού n- βουτυλεστέρα κορεσμένου
3272	Προπιονικός ισοβουτυλεστέρας	σημείο ανάφλεξης κάτω από 23°C	3	FI	II	Διάλυμα διαβροχής οξικού n- βουτυλεστέρα - οξικού n- βουτυλεστέρα κορεσμένου
3272	Βαλεριανικό μεθύλιο		3	FI	II	Διάλυμα διαβροχής οξικού n- βουτυλεστέρα - οξικού n- βουτυλεστέρα κορεσμένου
3272	Τριμεθυλ-ορθομυρμηκικός εστέρας		3	FI	II	Διάλυμα διαβροχής οξικού n- βουτυλεστέρα - οξικού n- βουτυλεστέρα κορεσμένου
3272	Βαλεριανικό αιθύλιο		3	FI	III	Διάλυμα διαβροχής οξικού n- βουτυλεστέρα - οξικού n- βουτυλεστέρα κορεσμένου
3272	Βαλεριανικός ισοβουτυλεστέρας		3	FI	III	Διάλυμα διαβροχής οξικού n- βουτυλεστέρα - οξικού n- βουτυλεστέρα κορεσμένου
3272	Προπιονικό-n- αμύλιο		3	FI	III	Διάλυμα διαβροχής οξικού n- βουτυλεστέρα - οξικού n- βουτυλεστέρα κορεσμένου

Αριθμ. UN	Κατάλληλη ονομασία αποστολής ή τεχνική ονομασία	Περιγραφή	Κλάσ η	Κωδι- κός ταξινο- μησης	Ομάδα συσκευ -ασίας	Πρότυπο υγρό
(1)	3.1.2 (2a)	3.1.2 (2b)	2.2 (3a)	2.2 (3b)	2.1.1.3 (4)	(5)
3272	n-Βουτυλικός βουτυλεστέρας		3	FI	III	Διάλυμα διαβροχής οξικού n- βουτυλεστέρα - οξικού n- βουτυλεστέρα κορεσμένου
3272	Γαλακτικός μεθυλεστέρας		3	FI	III	Διάλυμα διαβροχής οξικού n- βουτυλεστέρα - οξικού n- βουτυλεστέρα κορεσμένου
3272	Εστέρες ε.α.ο.		3	FI	II/III	Κανόνας ομαδικών καταχωρήσεων
3287	Νιτρώδες νάτριο	40% υδατικό διάλυμα	6.1	T4	III	Νερό
3287	Τοξικά υγρά, ανόργανα, ε.α.ο.		6.1	T4	I/II/III	Κανόνας ομαδικών καταχωρήσεων
3291	Κλινικά απόβλητα, μη προσδιορισμένα, ε.α.ο.	υγρά	6.2	I3	II	Νερό
3293	Υδραζίνη, υδατικό διάλυμα	με όχι περισσότερο από 37% υδραζίνη κατά βάρος	6.1	T4	III	Νερό
3295	Επτένια	ε.α.ο.	3	FI	II	Μίγμα υδρογονανθράκων
3295	Εννεάνιο	σημείο ανάφλεξης κάτω από 23°C	3	FI	II	Μίγμα υδρογονανθράκων
3295	Δεκάνια	ε.α.ο.	3	FI	III	Μίγμα υδρογονανθράκων
3295	1,2,3-Τριμεθυλοβενζόλιο		3	FI	III	Μίγμα υδρογονανθράκων
3295	Υδρογονάνθρακες, υγρά, ε.α.ο.		3	FI	I/II/III	Κανόνας ομαδικών καταχωρήσεων
3405	Χλωρικό βάριο, διάλυμα	υδατικό διάλυμα	5.1	OT1	II/III	Νερό
3406	Υπερχλωρικό βάριο, διάλυμα	υδατικό διάλυμα	5.1	OT1	II/III	Νερό
3408	Υπερχλωρικός μόλυβδος, διάλυμα	υδατικό διάλυμα	5.1	OT1	II/III	Νερό
3413	Κυανιούχο κάλιο, διάλυμα	υδατικό διάλυμα	6.1	T4	I/II/III	Νερό
3414	Κυανιούχο νάτριο, διάλυμα	υδατικό διάλυμα	6.1	T4	I/II/III	Νερό
3415	Φθοριούχο νάτριο, διάλυμα	υδατικό διάλυμα	6.1	T4	III	Νερό
3422	Φθοριούχο κάλιο, διάλυμα	υδατικό διάλυμα	6.1	T4	III	Νερό

4.1.2 Πρόσθετες γενικές διατάξεις για τη χρήση των IBCs

- 4.1.2.1 Όταν τα IBCs χρησιμοποιούνται για τη μεταφορά υγρών με σημείο ανάφλεξης 60°C (κλειστό καψύλιο) ή χαμηλότερο, ή για τη μεταφορά σκόνης υποκείμενης σε έκρηξη, πρέπει να λαμβάνονται μέτρα ώστε να παρεμποδίζεται μία επικίνδυνη ηλεκτροστατική αποφόρτιση.

4.1.2.2 Κάθε μεταλλικό, άκαμπτο πλαστικό και σύνθετο IBC, πρέπει να δοκιμάζεται και να ελέγχεται, αντίστοιχα, σύμφωνα με τις παραγράφους 6.5.4.4 ή 6.5.4.5:

- πριν τεθεί σε χρήση
- κατόπιν, σε διαστήματα που δεν υπερβαίνουν τα δύομισή και τα πέντε χρόνια, ανάλογα με την περίπτωση.
- μετά από μία επισκευή ή μετασκευή, πριν επαναχρησιμοποιηθεί για μεταφορά.

Ένα IBC δεν πρέπει να γεμίζεται και να προσφέρεται για μεταφορά μετά την ημερομηνία λήξης του τελευταίου περιοδικού ελέγχου ή επιθεώρησης. Ωστόσο, ένα IBC που έχει γεμιστεί πριν από την ημερομηνία λήξης του τελευταίου περιοδικού ελέγχου ή επιθεώρησης μπορεί να μεταφερθεί για μια περίοδο η οποία δεν θα υπερβαίνει τους τρεις μήνες πέρα από την ημερομηνία λήξης του τελευταίου περιοδικού ελέγχου ή επιθεώρησης. Επιπλέον, ένα IBC μπορεί να μεταφέρεται μετά την ημερομηνία λήξης του τελευταίου περιοδικού ελέγχου ή επιθεώρησης:

- (a) μετά το άδειασμα αλλά πριν το καθάρισμα, για σκοπούς της διεξαγωγής του απαιτούμενου ελέγχου ή επιθεώρησης πριν από την επαναπλήρωση, και
- (b) εκτός εάν αλλιώς έχει εγκριθεί από την αρμόδια αρχή, για μια περίοδο η οποία δεν υπερβαίνει τους έξι μήνες πέρα από την ημερομηνία λήξης του τελευταίου περιοδικού ελέγχου ή επιθεώρησης προκειμένου να επιτραπεί η επιστροφή των επικίνδυνων εμπορευμάτων ή των υπολειμμάτων για την ορθή διάθεση ή ανακύκλωση τους.

ΣΗΜΕΙΩΣΗ: Για τις λεπτομέρειες στο έγγραφο μεταφοράς, βλέπε παράγραφο 5.4.1.1.11.

4.1.2.3 IBC τύπου 31HZ2 πρέπει να γεμίζονται μέχρι τουλάχιστον 80% του όγκου του εξωτερικού περιβλήματος.

4.1.2.4 Με εξαίρεση την συνήθη συντήρηση μετάλλικών, από άκαμπτο πλαστικό, σύνθετων και εύκαμπτων IBCs που διενεργούνται από τον ιδιοκτήτη του IBC, του οποίου το Κράτος και το όνομα ή το εξουσιοδοτημένο σύμβολο σημαίνονται ανεξίτηλα πάνω στο IBC, ο Φορέας που διενεργεί την συνήθη συντήρηση πρέπει να σημαίνει ανεξίτηλα το IBC κοντά στον UN τύπο σχεδιασμού του κατασκευαστή με τέτοιο τρόπο ώστε να παρουσιάζει:

- (a) το Κράτος στο οποίο πραγματοποιήθηκε η συντήρηση, και
- (b) το όνομα ή το εξουσιοδοτημένο σύμβολο του Φορέα που διενήργησε την συντήρηση.

4.1.3 Γενικές διατάξεις που αφορούν οδηγίες συσκευασίας

4.1.3.1 Οι οδηγίες συσκευασίας που εφαρμόζονται στα επικίνδυνα εμπορεύματα των Κλάσεων 1 έως 9 καθορίζονται στο Τμήμα 4.1.4. Υποδιαιρούνται σε τρία υπο-τμήματα ανάλογα με τον τύπο των συσκευασιών για τον οποίο ισχύουν:

- | | |
|-------------------|--|
| Υπο-τμήμα 4.1.4.1 | για συσκευασίες εκτός των IBCs και των μεγάλων συσκευασιών, αυτές οι οδηγίες συσκευασίας υποδεικνύονται από έναν αλφαριθμητικό κώδικα που ξεκινά με το γράμμα "P" ή "R" για συσκευασίες χαρακτηριστικές των οδηγιών RID και ADR. |
| Υπο-τμήμα 4.1.4.2 | για IBCs, αυτές υποδεικνύονται από έναν αλφαριθμητικό κώδικα που ξεκινά με τα γράμματα "IBC". |
| Υπο-τμήμα 4.1.4.3 | για μεγάλες συσκευασίες, αυτές υποδεικνύονται από έναν αλφαριθμητικό κώδικα που ξεκινά με τα γράμματα "LP". |

Γενικά, οι οδηγίες συσκευασίας καθορίζουν ότι έχουν εφαρμογή οι γενικές διατάξεις των παραγράφων 4.1.1, 4.1.2 ή 4.1.3, όπως εφαρμόζονται,. Μπορούν επίσης να απαιτούν συμμόρφωση προς τις ειδικές

διατάξεις των Τμημάτων 4.1.5, 4.1.6, 4.1.7, 4.1.8 ή 4.1.9 όταν πρέπει. Ειδικές διατάξεις συσκευασίας μπορούν επίσης να καθοριστούν στην οδηγία συσκευασίας για μεμονωμένες ουσίες ή είδη. Και αυτές χαρακτηρίζονται από έναν αλφαριθμητικό κώδικα που περιλαμβάνει τα γράμματα:

"PP" για συσκευασίες εκτός των IBC και των μεγάλων συσκευασιών, ή "RR" για ειδικές διατάξεις χαρακτηριστικές των οδηγιών RID και ADR,

"B" για IBCs ή "BB" για ειδικές διατάξεις συσκευασίας χαρακτηριστικές των οδηγιών RID και ADR,

"L" για μεγάλες συσκευασίες.

Εκτός εάν ορίζεται διαφορετικά, κάθε συσκευασία πρέπει να συμφωνεί με τις εφαρμοζόμενες απαιτήσεις του Μέρους 6. Γενικά, οι οδηγίες συσκευασίας δεν παρέχουν καθοδήγηση πάνω στη συμβατότητα και ο χρήστης δεν πρέπει να επιλέγει μια συσκευασία χωρίς να ελέγχει ότι η ουσία είναι συμβατή με το επιλεγμένο υλικό συσκευασίας (π.χ. τα γυάλινα δοχεία είναι ακατάλληλα για τα περισσότερα φθοριούχα άλατα). Όπου επιτρέπονται γυάλινα δοχεία στις οδηγίες συσκευασίας, επιτρέπονται επίσης συσκευασίες από πορσελάνη, φαγεντιανά και ψαμμάργιο.

4.1.3.2 Η Στήλη (8) του Πίνακα Α του Κεφαλαίου 3.2 δείχνει για κάθε αντικείμενο ή ουσία την οδηγία (τις οδηγίες) συσκευασίας που πρέπει να χρησιμοποιούνται. Οι Στήλες (9a) και (9b) υποδεικνύουν τις ειδικές διατάξεις συσκευασίας και τις διατάξεις μικτής συσκευασίας (βλέπε παράγραφο 4.1.10) που εφαρμόζονται σε συγκεκριμένες ουσίες ή αντικείμενα.

4.1.3.3 Κάθε οδηγία συσκευασίας δείχνει, όπου εφαρμόζεται, τις αποδεκτές μεμονωμένες και συνδυασμένες συσκευασίες. Για συνδυασμένες συσκευασίες, εμφανίζονται οι αποδεκτές εξωτερικές συσκευασίες, εσωτερικές συσκευασίες και όταν εφαρμόζεται, η μέγιστη επιτρεπόμενη ποσότητα σε κάθε εσωτερική ή εξωτερική συσκευασία. Η μέγιστη καθαρή μάζα και η μέγιστη χωρητικότητα εφαρμόζονται όπως καθορίζεται στην 1.2.1.

4.1.3.4 Οι παρακάτω συσκευασίες δεν πρέπει να χρησιμοποιούνται όταν οι ουσίες που μεταφέρονται μπορεί να γίνουν υγρές κατά τη διάρκεια της μεταφοράς:

Συσκευασίες

Βαρέλια: 1D και 1G

Κιβώτια: 4A, 4B, 4C1, 4C2, 4D, 4F, 4G, 4H1 και 4H2

Σάκοι: 5L1, 5L2, 5L3, 5H1, 5H2, 5H3, 5H4, 5M1 και 5M2

Σύνθετες συσκευασίες: 6HC, 6HD2, 6HG1, 6HG2, 6HD1, 6PC, 6PD1, 6PD2, 6PG1, 6PG2 και 6PH1

Μεγάλες συσκευασίες

Εύκαμπτα πλαστικά : 51H (εξωτερική συσκευασία)

IBCs

Για ουσίες της ομάδας συσκευασίας I: Όλοι οι τύποι των IBC

Για ουσίες των ομάδων συσκευασίας II και III:

Ξύλινα: 11C, 11D και 11F

Ινοσανίδες: 11G

Εύκαμπτα: 13H1, 13H2, 13H3, 13H4, 13H5, 13L1, 13L2, 13L3, 13L4, 13M1 και 13M2

Σύνθετα: 11H22, και 21H22

Για τους σκοπούς αυτής της παραγράφου, ουσίες και μείγματα ουσιών που έχουν σημείο τήξης ίσο με ή μικρότερο από 45°C πρέπει να θεωρούνται ως στερεές που μπορεί να γίνουν υγρές κατά τη διάρκεια της μεταφοράς.

4.1.3.5 Όπου οι οδηγίες συσκευασίας σε αυτό το Κεφάλαιο επιτρέπουν τη χρήση ενός συγκεκριμένου τύπου συσκευασίας (π.χ. 4G, 1A2), οι συσκευασίες που φέρουν τον ίδιο αναγνωριστικό κωδικό συσκευασίας ακολουθούμενο από τα γράμματα "V", "U" ή "W", και έχουν σημειωθεί σύμφωνα με τις απαιτήσεις του Μέρους 6 (π.χ. 4GV, 4GU ή 4GW, 1A2V, 1A2U ή 1A2W) μπορούν επίσης να χρησιμοποιούνται υπό τους ίδιους όρους και περιορισμούς που εφαρμόζονται για τη χρήση αυτού του τύπου συσκευασίας σύμφωνα με τις σχετικές οδηγίες συσκευασίας. Για παράδειγμα, μια συνδυασμένη συσκευασία φέρουσα σήμανση με τον κωδικό συσκευασίας "4GV" μπορεί να χρησιμοποιείται όταν επιτρέπεται μια συνδυασμένη συσκευασία φέρουσα σήμανση "4G", εφόσον τηρούνται οι απαιτήσεις της σχετικής οδηγίας συσκευασίας που αφορούν τύπους εσωτερικών συσκευασιών και περιορισμούς ποσοτήτων.

4.1.3.6 Δοχεία πίεσης για υγρά και στερεά

4.1.3.6.1 Εκτός και αν ορίζεται διαφορετικά στον RID, τα δοχεία πίεσης πρέπει να συμμορφώνονται με:

(a) τις ισχύουσες απαιτήσεις του Κεφαλαίου 6.2, ή

(b) τα εθνικά και διεθνή πρότυπα για το σχεδιασμό, την κατασκευή, τις δοκιμές, την βιομηχανική κατασκευή και τους ελέγχους, όπως εφαρμόζονται στη χώρα στην οποία κατασκευάζονται τα δοχεία πίεσης, υπό την προϋπόθεση ότι πληρούνται οι διατάξεις της παραγράφου 4.1.3.6, και ότι οι μεταλλικοί κύλινδροι, οι σωλήνες, τα βαρέλια πίεσης, δέσμες κυλίνδρων και υποδοχείων πίεσεως περιώσεως, είναι τέτοιας κατασκευής ώστε ο ελάχιστος λόγος διάρρηξης (πίεση διάρρηξης διαιρεμένη με την πίεση ελέγχου) είναι:

(i) 1.50 για επαναγεμιζόμενα δοχεία πίεσης

(ii) 2.00 για μη-επαναγεμιζόμενα δοχεία πίεσης,

επιτρέπονται για τη μεταφορά οποιασδήποτε υγρής ή στερεάς ουσίας εκτός από εκρηκτικά, από θερμικά ασταθείς ουσίες, από οργανικά υπεροξειδία, από αυτενεργές ουσίες, ουσίες όπου ενδέχεται να αναπτυχθούν σημαντικές πιέσεις λόγω εξέλιξης χημικών αντιδράσεων και από ραδιενεργά υλικά (εκτός αν επιτρέπεται στην 4.1.9).

Αυτό το υπο-τμήμα δεν εφαρμόζεται για τις ουσίες που αναφέρονται στην 4.1.4.1, οδηγία συσκευασίας P200, πίνακας 3.

4.1.3.6.2 Κάθε τύπος σχεδιασμού δοχείου πίεσης πρέπει να εγκρίνεται από την αρμόδια αρχή της χώρας κατασκευής ή όπως υποδεικνύεται στο Κεφάλαιο 6.2.

4.1.3.6.3 Εκτός αν ορίζεται διαφορετικά, πρέπει να χρησιμοποιούνται δοχεία πίεσης με ελάχιστη πίεση δοκιμής 0.6MPa .

4.1.3.6.4 Εκτός αν ορίζεται διαφορετικά, τα δοχεία πίεσης μπορούν να εξοπλίζονται με διάταξη εκτόνωσης της πίεσης έκτακτης ανάγκης σχεδιασμένη για την αποφυγή έκρηξης σε περίπτωση υπερπλήρωσης ή ατυχήματων φωτιάς.

Οι βαλβίδες των δοχείων πίεσης πρέπει να είναι σχεδιασμένες κατά τέτοιο τρόπο ώστε να είναι εγγενώς ικανές να αντέχουν ζημιές χωρίς απελευθέρωση του περιεχομένου ή να είναι προστατευμένες έναντι ζημιών που θα μπορούσαν να προκαλέσουν ακούσια απελευθέρωση των περιεχομένων του δοχείου πίεσης, με καμία από τις μεθόδους που δίνονται στην παράγραφο 4.1.6.8 (a) έως (e).

- 4.1.3.6.5** Το επίπεδο πλήρωσης δεν πρέπει να υπερβαίνει το 95% της χωρητικότητας του δοχείου πίεσης στους 50°C. Πρέπει να αφήνεται επαρκές κενό (νεκρός όγκος) για να εξασφαλίζεται ότι το δοχείο πίεσης δεν θα είναι πλήρως υγρό στη θερμοκρασία των 55°C.
- 4.1.3.6.6** Εκτός και αν ορίζεται διαφορετικά, τα δοχεία πίεσης πρέπει να υποβάλλονται σε περιοδικό έλεγχο και δοκιμές κάθε 5 χρόνια. Ο περιοδικός έλεγχος πρέπει να περιλαμβάνει μία εξωτερική εξέταση, μία εσωτερική εξέταση ή μία εναλλακτική μέθοδο όπως εγκρίνεται από την αρμόδια αρχή, μία δοκιμή πίεσης ή μία μη-καταστροφική δοκιμή ισοδύναμου αποτελέσματος με τη συμφωνία της αρμόδιας αρχής συμπεριλαμβανομένου και ενός ελέγχου όλων των εξαρτημάτων (π.χ. σφίξιμο βαλβίδων, βαλβίδες εκτόνωσης έκτακτης ανάγκης ή εύηκτων στοιχείων). Τα δοχεία πίεσης δεν πρέπει να γεμίζονται όταν έχει λήξει η ισχύς του περιοδικού ελέγχου και των δοκιμών αλλά μπορούν να μεταφέρονται μετά τη λήξη αυτού του χρονικού ορίου. Οι επισκευές των δοχείων πίεσης πρέπει να ικανοποιούν τις απαιτήσεις της 4.1.6.11.
- 4.1.3.6.7** Πριν από την πλήρωση, ο συσκευαστής πρέπει να πραγματοποιεί επιθεώρηση του δοχείου πίεσης και να διαβεβαιώνεται ότι το δοχείο πίεσης είναι εγκεκριμένο για τις ουσίες που πρόκειται να μεταφέρει και ότι οι απαιτήσεις του RID έχουν ικανοποιηθεί. Οι βαλβίδες κλεισίματος πρέπει να είναι κλειστές μετά την πλήρωση και να παραμένουν κλειστές κατά τη διάρκεια της μεταφοράς. Ο αποστολέας πρέπει να επιβεβαιώνει ότι τα κλεισίματα και ο εξοπλισμός δεν διαρρέουν.
- 4.1.3.6.8** Επαναγεμιζόμενα δοχεία πίεσης δεν πρέπει να γεμίζονται με ουσία διαφορετική από αυτή που προηγουμένως περιείχαν εκτός και αν έχουν πραγματοποιηθεί οι απαραίτητες διαδικασίες για την αλλαγή λειτουργίας.
- 4.1.3.6.9** Η σήμανση των δοχείων πίεσης για υγρά και στερεά σύμφωνα με την παράγραφο 4.1.3.6 (που δεν συμμορφώνονται με τις απαιτήσεις του Κεφαλαίου 6.2) πρέπει να γίνεται σύμφωνα με τις απαιτήσεις της αρμόδιας αρχής της χώρας κατασκευής.
- 4.1.3.7** Συσκευασίες ή IBCs που δεν επιτρέπονται ρητώς στην εφαρμοζόμενη οδηγία συσκευασίας δεν πρέπει να χρησιμοποιούνται για τη μεταφορά μίας ουσίας ή αντικειμένου εκτός και αν επιτρέπονται ειδικά σύμφωνα με μία προσωρινή παρέκκλιση που συμφωνήθηκε μεταξύ των Συμβαλλομένων Κρατών στον RID σύμφωνα με την 1.5.1.
- 4.1.3.8 Ασυσκευάστα αντικείμενα άλλα από τα αντικείμενα της Κλάσης 1**
- 4.1.3.8.1** Όπου μεγάλα και στιβαρά αντικείμενα δεν μπορούν να συσκευαστούν σύμφωνα με τις απαιτήσεις των Κεφαλαίων 6.1 ή 6.6 και πρέπει να μεταφερθούν κενά, ακάθαρτα και ασυσκευάστα, η αρμόδια αρχή της χώρας προέλευσης³ μπορεί να εγκρίνει τέτοια μεταφορά. Για να γίνει αυτό η αρμόδια αρχή πρέπει να λάβει υπόψη της ότι:
- Τα μεγάλα και στιβαρά είδη πρέπει να είναι αρκετά ανθεκτικά για να ανθίστανται σε κραδασμούς και φορτία που συνήθως συμβαίνουν κατά τη διάρκεια της μεταφοράς συμπεριλαμβανομένης της μεταφόρτωσης μεταξύ μεταφορικών μονάδων και μεταξύ μεταφορικών μονάδων και αποθηκών, καθώς και κάθε απομάκρυνση από παλέτα για τον εν συνεχεία χειρωνακτικό ή μηχανικό χειρισμό τους.
 - Όλα τα κλεισίματα και τα ανοίγματα πρέπει να είναι σφραγισμένα έτσι ώστε να μην υπάρχει απώλεια των περιεχομένων η οποία μπορεί να συμβεί υπό κανονικές συνθήκες μεταφοράς, από δονήσεις ή από αλλαγές στη θερμοκρασία, την υγρασία ή την πίεση (εξαιτίας υψομέτρου

³Αν η χώρα προέλευσης δεν είναι Συμβαλλόμενο Κράτος στον RID, η αρμόδια αρχή του πρώτου Κράτους Μέλους που φτάνει η αποστολή.

για παράδειγμα). Κανένα επικίνδυνο υπόλειμμα δεν πρέπει να είναι προσκολλημένο στην εξωτερική επιφάνεια μεγάλων και στιβαρών αντικειμένων.

- (c) Τμήματα μεγάλων και στιβαρών αντικειμένων που βρίσκονται σε άμεση επαφή με επικίνδυνα εμπορεύματα:
- (i) δεν πρέπει να επηρεάζονται ή να εξασθενούν σημαντικά από αυτά τα επικίνδυνα εμπορεύματα και
 - (ii) δεν πρέπει να επιφέρουν επικίνδυνη επίδραση π.χ. κατάλυση μιας αντίδρασης ή να αντιδρούν με τα επικίνδυνα εμπορεύματα.
- (d) Μεγάλα και στιβαρά αντικείμενα που περιέχουν υγρά πρέπει να στοιβάζονται και να ασφαρίζονται ώστε να εξασφαλίζεται ότι δεν θα συμβεί ούτε διαρροή ούτε μόνιμη παραμόρφωση του αντικειμένου κατά τη διάρκεια της μεταφοράς.
- (e) Πρέπει να στερεώνονται σε λίκνα-βάσεις ή σε κλωβούς ή σε διατάξεις χειρισμού ή στη φορτάμαξα ή στο εμπορευματοκιβώτιο με τέτοιο τρόπο ώστε να μην χαλαρώνουν κατά τις κανονικές συνθήκες μεταφοράς.

4.1.3.8.2

Ασυσκείαστα αντικείμενα εγκεκριμένα από την αρμόδια αρχή σύμφωνα με τις διατάξεις της 4.1.3.8.1 πρέπει να υπόκεινται στις διαδικασίες αποστολής του Μέρους 5. Επιπλέον ο αποστολέας τέτοιων αντικειμένων πρέπει να εξασφαλίζει ότι ένα αντίγραφο τέτοιας έγκρισης επισυνάπτεται στο έγγραφο μεταφοράς.

ΣΗΜΕΙΩΣΗ: Ένα μεγάλο και στιβαρό αντικείμενο μπορεί να περιλαμβάνει εύκαμπτα συστήματα συγκράτησης καυσίμου, στρατιωτικό εξοπλισμό, μηχανές ή εξοπλισμό που περιέχει επικίνδυνα εμπορεύματα πάνω από τις περιορισμένες ποσότητες σύμφωνα με την 3.4.6.

4.1.4 Κατάλογος οδηγίων συσκευασίας

ΣΗΜΕΙΩΣΗ: Παρόλο που οι παρακάτω οδηγίες συσκευασίας χρησιμοποιούν το ίδιο σύστημα αρίθμησης που χρησιμοποιείται και στον κώδικα IMDG και στους Κανονισμούς Προτύπων του ΟΗΕ, οι αναγνώστες πρέπει να γνωρίζουν ότι κάποιες από τις λεπτομέρειες δύνανται να είναι διαφορετικές στην περίπτωση του RID.

4.1.4.1 Οδηγίες συσκευασίας που αφορούν χρήση των συσκευασιών (εκτός από IBC και μεγάλες συσκευασίες)

P001		ΟΔΗΓΙΑ ΣΥΣΚΕΥΑΣΙΑΣ (ΥΓΡΑ)			P001
Οι παρακάτω συσκευασίες επιτρέπονται εφόσον ικανοποιούνται οι γενικές διατάξεις των 4.1.1 και 4.1.3:					
Συνδυασμένες συσκευασίες:		Μέγιστη χωρητικότητα/Καθαρό βάρος (βλέπε 4.1.3.3.)			
Εσωτερικές συσκευασίες	Εξωτερικές συσκευασίες	Ομάδα συσκευασίας I	Ομάδα συσκευασίας II	Ομάδα συσκευασίας III	
Γυαλί 10 l Πλαστικό 30 l Μέταλλο 40 l	Βαρέλια χάλυβας (1A1, 1A2) αλουμίνιο (1B1, 1B2) άλλο μέταλλο (1N1, 1N2) πλαστικό (1H1, 1H2) κόντρα πλακέ (1D) ίνες (1G) Κιβώτια χάλυβας (4A) αλουμίνιο (4B) άλλο μέταλλο (4N) φυσικό ξύλο (4C1, 4C2) κόντρα πλακέ (4D) ανασυσταμένο ξύλο (4F) ίνες (4G) τεταμένο πλαστικό (4H1) στερεό πλαστικό (4H2) Μπιτόνια χάλυβας (3A1, 3A2) αλουμίνιο (3B1, 3B2) πλαστικό (3H1, 3H2)	250 kg 250 kg 250 kg 250 kg 150 kg 75 kg 250 kg 250 kg 250 kg 150 kg 150 kg 75 kg 75 kg 60 kg 150 kg 120 kg 120 kg 120 kg	400 kg 400 kg 400 kg 400 kg 400 kg 400 kg 400 kg 400 kg 400 kg 400 kg 400 kg 400 kg 60 kg 400 kg 400 kg	400 kg 400 kg 400 kg 400 kg 400 kg 400 kg 400 kg 400 kg 60 kg 400 kg	
Μεμονωμένες συσκευασίες:					
	Βαρέλια χαλύβδινα, μη-μετακινούμενης κεφαλής (1A1) χαλύβδινα, μετακινούμενης κεφαλής (1A2) αλουμινένια, μη-μετακινούμενης κεφαλής (1B1) αλουμινένια, μετακινούμενης κεφαλής (1B2) μεταλλικά, άλλα από χαλύβδινα ή αλουμινένια, μη-μετακινούμενης κεφαλής (1N1) μεταλλικά, άλλα από χαλύβδινα ή αλουμινένια, μετακινούμενης κεφαλής (1N2) πλαστικά, μη-μετακινούμενης κεφαλής (1H1) πλαστικά, μετακινούμενης κεφαλής (1H2)	250 l 250 l ^a 250 l 250 l ^a 250 l 250 l ^a 250 l 250 l ^a	450 l 450 l 450 l 450 l 450 l 450 l 450 l 450 l	450 l 450 l 450 l 450 l 450 l 450 l 450 l 450 l	
	Μπιτόνια				

χαλύβδινα, μη-μετακινούμενης κεφαλής (3Α1)	60 l	60 l	60 l
χαλύβδινα, μετακινούμενης κεφαλής (3Α2)	60 l ^a	60 l	60 l
αλουμινένια, μη-μετακινούμενης κεφαλής (3Β1)	60 l	60 l	60 l
αλουμινένια, μετακινούμενης κεφαλής (3Β2)	60 l ^a	60 l	60 l
πλαστικά, μη- μετακινούμενης κεφαλής (3Η1)	60 l	60 l	60 l
πλαστικά, μετακινούμενης κεφαλής (3Η2)	60 l ^a	60 l	60 l
πλαστικό δοχείο με εξωτερικό χαλύβδινο ή αλουμινένιο βαρέλι (6ΗΑ1, 6ΗΒ1)	250 l	250 l	250 l
πλαστικό δοχείο με εξωτερικό από ίνες, πλαστικό ή κόντρα πλακέ (6ΗΓ1, 6ΗΗ1, 6ΗΔ1)	120 l	250 l	250 l
πλαστικό δοχείο με εξωτερικό χαλύβδινο ή αλουμινένιο κλωβό ή κιβώτιο ή πλαστικό δοχείο με εξωτερικό ξύλινο, από κόντρα πλακέ, από ινοσανίδες ή στερεό πλαστικό κιβώτιο (6ΗΑ2, 6ΗΒ2, 6ΗC, 6ΗΔ2, 6ΗΓ2 ή 6ΗΗ2)	60 l	60 l	60 l
δοχείο από γυαλί με εξωτερικό από χάλυβα, αλουμίνιο, ινοσανίδες, κόντρα πλακέ, στερεό πλαστικό ή τεταμένο πλαστικό (6ΡΑ1, 6ΡΒ1, 6ΡΓ1, 6ΡΔ1, 6ΡΗ1 ή 6ΡΗ2) ή με εξωτερικό χαλύβδινο ή αλουμινένιο κλωβό ή κιβώτιο ή με εξωτερικό ξύλινο ή από ινοσανίδες κιβώτιο ή με εξωτερικό ψάθινο σκεπαστό κοφίνι (6ΡΑ2, 6ΡΒ2, 6ΡC, 6ΡΓ2 ή 6ΡΔ2)	60 l	60 l	60 l
Δοχεία πίεσης , με την προϋπόθεση ότι πληρούνται οι γενικές διατάξεις της παραγράφου 4.1.3.6.			
Πρόσθετη απαίτηση: Για ουσίες της Κλάσης 3, ομάδα συσκευασίας ΙΙΙ, οι οποίες παράγουν μικρές ποσότητες διοξειδίου του άνθρακα ή αζώτου, οι συσκευασίες πρέπει να εξαερίζονται.			
Ειδικές διατάξεις συσκευασίας:			
ΡΡ1 Για UN Αρ. 1133, 1210, 1263 και 1866 και για συγκολλητικές ύλες, μελάνια εκτύπωσης, υλικά σχετιζόμενα με μελάνια εκτύπωσης, μπογιές, υλικά που σχετίζονται με τις μπογιές και διαλύματα ρητίνης τα οποία υπάγονται στο UN 3082, μεταλλικές ή πλαστικές συσκευασίες για ουσίες των ομάδων συσκευασίας ΙΙ και ΙΙΙ σε ποσότητες των 5 λίτρων ή λιγότερο ανά συσκευασία δεν απαιτείται να ικανοποιούν τους ελέγχους απόδοσης του Κεφαλαίου 6.1 όταν μεταφέρονται: (a) σε παλέτες, παλετοκιβώτιο ή διάταξη φόρτωσης, π.χ. μεμονωμένες συσκευασίες τοποθετημένες ή στοιβαγμένες και ασφαλισμένες με ιμάντα, συρρικνούμενο ή εκτεινόμενο υλικό περιτυλίγματος ή άλλα κατάλληλα μέσα σε παλέτες ή (b) ως εσωτερικές συσκευασίες συνδυασμένων συσκευασιών με μέγιστο καθαρό βάρος 40 kg.			
ΡΡ2 Για UN 3065, μπορούν να χρησιμοποιούνται ξύλινα βαρέλια μέγιστης χωρητικότητας 250 λίτρων και τα οποία δεν ικανοποιούν τις διατάξεις του Κεφαλαίου 6.1.			
ΡΡ4 Για UN 1774, οι συσκευασίες πρέπει να ικανοποιούν το επίπεδο απόδοσης ομάδας συσκευασίας ΙΙ.			
ΡΡ5 Για UN 1204, οι συσκευασίες πρέπει να είναι έτσι κατασκευασμένες ώστε να μην είναι δυνατόν να συμβεί έκρηξη λόγω αυξημένης εσωτερικής πίεσης. Κύλινδροι, σωλήνες και βαρέλια πίεσης δεν πρέπει να χρησιμοποιούνται για αυτές τις ουσίες.			
ΡΡ6 (Διεγγραφή)			
ΡΡ10 Για UN 1791, ομάδα συσκευασίας ΙΙ, η συσκευασία πρέπει να εξαερίζεται.			
ΡΡ31 Για UN 1131, οι συσκευασίες πρέπει να είναι ερμητικά σφραγισμένες.			
ΡΡ33 Για UN 1308, ομάδες συσκευασίας Ι και ΙΙ, επιτρέπονται μόνο συνδυασμένες συσκευασίες με ένα μέγιστο μικτό βάρος 75 kg.			
ΡΡ81 Για UN 1790 με περισσότερο από 60% αλλά όχι περισσότερο από 85% υδροφορικό οξύ και για UN 2031 με			

περισσότερο από 55% νιτρικό οξύ, η επιτρεπόμενη χρήση πλαστικών βαρελιών και μπιτονιών ως μεμονωμένων συσκευασιών είναι δύο χρόνια από την ημερομηνία κατασκευής τους.

Ειδικές διατάξεις συσκευασίας χαρακτηριστικές των RID και ADR

RR2 Για UN 1261, συσκευασίες μετακινούμενης κεφαλής δεν επιτρέπονται.

^a Μόνο ουσίες με ιξώδες μεγαλύτερο από 2 680 mm²/s επιτρέπονται.

χάλυβας (3A1 ή 3A2 ^d)	120 kg	120 kg	120 kg
αλουμίνιο (3B1 ή 3B2 ^d)	120 kg	120 kg	120 kg
πλαστικό (3H1 ή 3H2 ^d)	120 kg	120 kg	120 kg
Κιβώτια			
χάλυβας (4A) ^e	Δεν επιτρέπεται	400 kg	400 kg
αλουμίνιο (4B) ^e	Δεν επιτρέπεται	400 kg	400 kg
άλλο μέταλλο (4N) ^e	Δεν επιτρέπεται	400 kg	400 kg
φυσικό ξύλο (4C1) ^e	Δεν επιτρέπεται	400 kg	400 kg
κόντρα πλακέ (4D) ^e	Δεν επιτρέπεται	400 kg	400 kg
ανασυσταμένο ξύλο (4F) ^e	Δεν επιτρέπεται	400 kg	400 kg
φυσικό ξύλο, αδιαπέραστων τοιχωμάτων (4C2) ^e	Δεν επιτρέπεται	400 kg	400 kg
ινοσανίδες (4G) ^e	Δεν επιτρέπεται	400 kg	400 kg
στερεό πλαστικό (4H2) ^e	Δεν επιτρέπεται	400 kg	400 kg
Σάκοι			
σάκοι (5H3, 5H4, 5L3, 5M2) ^e	Δεν επιτρέπονται	50 kg	50 kg

^d Αυτές οι συσκευασίες δεν πρέπει να χρησιμοποιούνται για ουσίες της ομάδας συσκευασίας I που μπορεί να γίνουν υγρά κατά τη διάρκεια της μεταφοράς (βλέπε 4.1.3.4).

^e Αυτές οι συσκευασίες δεν πρέπει να χρησιμοποιούνται όταν οι μεταφερόμενες ουσίες μπορεί να γίνουν υγρές κατά τη διάρκεια της μεταφοράς (βλέπε 4.1.3.4).

Μεμονωμένες συσκευασίες (συνέχεια):	I	II	III
Σύνθετες συσκευασίες			
πλαστικό δοχείο με εξωτερικό χαλύβδινο, αλουμινένιο, από κόντρα πλακέ, από ίνες ή πλαστικό βαρέλι (6HA1, 6HB1, 6HG1 ^e , 6HD1 ^e , ή 6HH1)	400 kg	400 kg	400 kg
πλαστικό δοχείο με εξωτερικό χαλύβδινο, αλουμινένιο κλωβό ή κιβώτιο, ξύλινο κιβώτιο, κιβώτιο από κόντρα πλακέ, κιβώτιο από ινοσανίδες ή στερεό πλαστικό κιβώτιο (6HA2, 6HB2, 6HC, 6HD2 ^e , 6HG2 ^e ή 6HH2)	75 kg	75 kg	75 kg
δοχείο από γυαλί με εξωτερικό χαλύβδινο, αλουμινένιο, από κόντρα πλακέ ή βαρέλι από ίνες (6PA1, 6PB1, 6PD1 ^e ή 6PG1 ^e) ή με εξωτερικό χαλύβδινο ή αλουμινένιο κλωβό ή κιβώτιο ή με εξωτερικό ξύλινο, ή από ινοσανίδες κιβώτιο ή με εξωτερικό ψάθινο σκεπαστό κοφίνι (6PA2, 6PB2, 6PC, 6PD2 ^e , ή 6PG2 ^e) ή με εξωτερική συσκευασία από στερεό πλαστικό ή τεταμένο πλαστικό (6PH2 ή 6PH1 ^e)	75 kg	75 kg	75 kg
^e Αυτές οι συσκευασίες δεν πρέπει να χρησιμοποιούνται όταν οι μεταφερόμενες ουσίες μπορεί να γίνουν υγρές κατά τη διάρκεια της μεταφοράς (βλέπε 4.1.3.4).			
Δοχεία πίεσης, με την προϋπόθεση ότι πληρούνται οι γενικές διατάξεις της παραγράφου 4.1.3.6.			
Ειδικές διατάξεις συσκευασίας:			
PP6 (Διεγράφη)			
PP7 Για UN 2000, κυτταρινοειδή μπορούν επίσης να μεταφέρονται ασυσκευάστα πάνω σε παλέτες, τυλιγμένα σε πλαστική μεμβράνη και ασφαλισμένα με κατάλληλα μέσα, όπως ασάλινους ιμάντες ως πλήρες φορτίο βαγονιού μέσα σε καλυμμένες φορτάμαξες ή κλειστά εμπορευματοκιβώτια. Κάθε παλέτα δεν πρέπει να υπερβαίνει τα 1000 kg.			
PP8 Για UN 2002, οι συσκευασίες πρέπει να είναι έτσι κατασκευασμένες ώστε να μην είναι δυνατή έκρηξη λόγω			

αυξημένης εσωτερικής πίεσης. Κύλινδροι, σωλήνες και βαρέλια πίεσης δεν πρέπει να χρησιμοποιούνται για αυτές τις ουσίες.

- PP9** Για UN 3175, 3243 και 3244, οι συσκευασίες πρέπει να συμφωνούν με έναν τύπο σχεδιασμού που έχει περάσει έλεγχο στεγανότητας στο επίπεδο απόδοσης της ομάδας συσκευασίας II. Για UN 3175 ο έλεγχος στεγανότητας δεν απαιτείται όταν τα υγρά είναι πλήρως απορροφημένα σε στερεό υλικό που περιέχεται σε σφραγισμένο σάκο.
- PP11** Για UN 1309, ομάδα συσκευασίας III, και UN 1362, 5H1, 5L1 και 5M1 επιτρέπονται σάκοι αν είναι υπερσυσκευασμένοι σε πλαστικούς σάκους και είναι περιτυλιγμένοι με συρρικνούμενη ή εκτεινόμενη περιτύλιξη σε παλέτες.
- PP12** Για UN 1361, 2213 και UN 3077, 5H1, 5L1 και 5M1 επιτρέπονται σάκοι όταν μεταφέρονται μέσα σε καλυμμένες φορτάμαξες ή κλειστά εμπορευματοκιβώτια.
- PP13** Για είδη ταξινομημένα υπό UN 2870, επιτρέπονται μόνο συνδυασμένες συσκευασίες που ικανοποιούν επίπεδο απόδοσης της ομάδας συσκευασίας I.
- PP14** Για UN 2211, 2698 και 3314, οι συσκευασίες δεν απαιτείται να ικανοποιούν τους ελέγχους απόδοσης του Κεφαλαίου 6.1.
- PP15** Για UN 1324 και 2623, οι συσκευασίες πρέπει να ικανοποιούν το επίπεδο απόδοσης της ομάδας συσκευασίας III.
- PP20** Για UN 2217, κάθε αδιαπέραστο, δοχείο ανθεκτικό στη διάρρηξη μπορεί να χρησιμοποιείται.
- PP30** Για UN 2471, εσωτερικές συσκευασίες από χαρτί ή ίνες δεν επιτρέπονται.
- PP34** Για UN 2969 (ολόκληροι κόκκοι), επιτρέπονται σάκοι 5H1, 5L1 και 5M1.
- PP37** Για UN 2590 και 2212, σάκοι επιτρέπονται 5M1. Όλοι οι σάκοι πρέπει να μεταφέρονται μέσα σε κλειστές φορτάμαξες ή εμπορευματοκιβώτια, ή να τοποθετούνται σε κλειστές άκαμπτες υπερσυσκευασίες.
- PP38** Για UN 1309, ομάδα συσκευασίας II, επιτρέπονται σάκοι μόνο μέσα σε καλυμμένες φορτάμαξες ή κλειστά εμπορευματοκιβώτια.
- PP84** Για UN 1057, πρέπει να χρησιμοποιούνται άκαμπτες εξωτερικές συσκευασίες που ικανοποιούν το επίπεδο απόδοσης της ομάδας συσκευασίας II. Οι συσκευασίες πρέπει να είναι σχεδιασμένες και κατασκευασμένες και διευθετημένες ώστε να εμποδίζεται η κίνηση, η ακούσια έναρξη των διατάξεων ή η ακούσια απελευθέρωση εύφλεκτου αερίου ή υγρού.
- ΣΗΜΕΙΩΣΗ:** Για άχρηστους αναφλεκτήρες που συγκεντρώνονται ξεχωριστά βλέπε Κεφάλαιο 3.3, ειδική διάταξη 654.

Ειδικές διατάξεις συσκευασίας χαρακτηριστικές των οδηγιών RID και ADR :

- RR5** Ανεξαρτήτως της ειδικής διάταξης συσκευασίας PP84, χρειάζεται να τηρούνται μόνο οι γενικές διατάξεις των παραγράφων 4.1.1.1, 4.1.1.2 και 4.1.1.5 έως 4.1.1.7 αν το μικτό βάρος της συσκευασίας δεν είναι μεγαλύτερο από 10kg.
- ΣΗΜΕΙΩΣΗ:** Για άχρηστους αναφλεκτήρες που συγκεντρώνονται ξεχωριστά βλέπε Κεφάλαιο 3.3, ειδική διάταξη 654.

P003	ΟΔΗΓΙΑ ΣΥΣΚΕΥΑΣΙΑΣ	P003
<p>Τα επικίνδυνα εμπορεύματα πρέπει να τοποθετούνται μέσα σε κατάλληλες εξωτερικές συσκευασίες. Οι συσκευασίες πρέπει να ικανοποιούν τις διατάξεις των παραγράφων 4.1.1.1, 4.1.1.2, 4.1.1.4, 4.1.1.8 και 4.1.3 και να είναι έτσι σχεδιασμένες ώστε να ικανοποιούν τις απαιτήσεις κατασκευής της παραγράφου 6.1.4. Θα χρησιμοποιούνται εξωτερικές συσκευασίες κατασκευασμένες από κατάλληλο υλικό, και επαρκούς αντοχής και σχεδιασμού εν σχέσει προς τη χωρητικότητα της συσκευασίας και τη χρήση για την οποία προορίζονται. Όπου αυτή η οδηγία συσκευασίας χρησιμοποιείται για τη μεταφορά αντικειμένων ή για εσωτερικές συσκευασίες συνδυασμένων συσκευασιών, η συσκευασία πρέπει να είναι σχεδιασμένη και κατασκευασμένη ώστε να αποτρέπει την ακούσια εκκένωση των αντικειμένων κατά τη διάρκεια κανονικών συνθηκών μεταφοράς.</p>		
<p>Ειδικές διατάξεις συσκευασίας:</p> <p>PP16 Για UN 2800, οι μπαταρίες πρέπει να προστατεύονται έναντι βραχυκυκλωμάτων και πρέπει να συσκευάζονται με ασφάλεια σε ανθεκτικές εξωτερικές συσκευασίες.</p> <p>ΣΗΜΕΙΩΣΗ 1: Μπαταρίες που δεν διαρρέουν οι οποίες αποτελούν αναπόσπαστο και αναγκαίο τμήμα για τη λειτουργία μηχανικού ή ηλεκτρονικού εξαρτήματος, πρέπει να δένονται με ασφάλεια στη θήκη μπαταρίας του εξαρτήματος και να προστατεύονται με τέτοιο τρόπο ώστε να αποφεύγεται κάθε φθορά και βραχυκύκλωμα.</p> <p>ΣΗΜΕΙΩΣΗ 2: Για μεταχειρισμένες μπαταρίες (UN 2800), βλέπε P801a.</p> <p>PP17 Για UN 2037, οι συσκευασίες δεν πρέπει να υπερβαίνουν τα 55kg καθαρή μάζα για συσκευασίες από ινοσανίδες ή τα 125kg καθαρή μάζα για άλλες συσκευασίες.</p> <p>PP19 Για UN 1364 και 1365, επιτρέπεται η μεταφορά σε μπάλες.</p> <p>PP20 Για UN 1363, 1386, 1408 και 2793 μπορεί να χρησιμοποιηθεί κάθε αδιαπέραστο δοχείο, ανθεκτικό στη διάρρηξη.</p> <p>PP32 UN 2857 και 3358 μπορούν να μεταφερθούν μη-συσκευασμένα, σε κλωβούς ή σε κατάλληλες υπερσυσκευασίες.</p> <p>PP87 (Διαγραφή)</p> <p>PP88 (Διαγραφή)</p> <p>PP90 Για τον αριθμό UN No. 3506, θα χρησιμοποιούνται στεγανές εσωτερικές επενδύσεις ή σάκκοι από ανθεκτικό χωρίς διαρροές και ανθεκτικό έναντι διατήσεως υλικό αδιαπέραστο από τον υδράργυρο το οποίο θα εμποδίζει την διαφυγή της ουσίας από την συσκευασία ανεξάρτητα από την θέση ή τον προσανατολισμό της συσκευασίας.</p>		
<p>Ειδικές διατάξεις συσκευασίας χαρακτηριστικές των οδηγιών RID και ADR :</p> <p>RR6 Για UN 2037 στην περίπτωση μεταφοράς ως πλήρες φορτίο βαγονιού, τα μεταλλικά αντικείμενα μπορούν επίσης να συσκευάζονται ως ακολούθως:</p> <p>Τα αντικείμενα πρέπει να ομαδοποιούνται σε ενότητες πάνω σε δίσκους και πρέπει να κρατούνται στη θέση τους με κατάλληλη πλαστική κάλυψη. Οι ενότητες αυτές πρέπει να στοιβάζονται και να ασφαρίζονται κατάλληλα πάνω σε παλέτες.</p>		

P 004	ΟΔΗΓΙΑ ΣΥΣΚΕΥΑΣΙΑΣ	P 004
<p>Η παρούσα οδηγία εφαρμόζεται στους UN Αρ. 3473, 3476, 3477, 3478 και 3479.</p>		
<p>Οι ακόλουθες συσκευασίες επιτρέπονται υπό τον όρον ότι ικανοποιούνται οι γενικές διατάξεις των 4.1.1.1, 4.1.1.2, 4.1.1.3, 4.1.1.6 και 4.1.3:</p>		
<p>(1) Γιά φύσιγγες κυψελών καυσίμου, υπό τον όρο ότι θα πληρούνται οι γενικές διατάξεις των παραγράφων 4.1.1.1, 4.1.1.2, 4.1.1.3, 4.1.1.6 και 4.1.3:</p> <p>Κυλινδρικά δοχεία (ή Κάδοι) (1A2, 1B2, 1N2, 1H2, 1D, 1G). Κιβώτια (4A, 4B, 4N, 4C1, 4C2, 4D, 4F, 4G, 4H1, 4H2). Μεταλλικά δοχεία (ή Μπιτόνια) (3A2, 3B2, 3H2).</p> <p>Οι συσκευασίες θα είναι σύμφωνες με το επίπεδο αποδόσεως της ομάδος συσκευασίας II.</p>		
<p>(2) Γιά φύσιγγες κυψελών καυσίμου συσκευασμένες μαζί με συσκευές:</p> <p>Ανθεκτικές εξωτερικές συσκευασίες οι οποίες καλύπτουν τις γενικές διατάξεις των παραγράφων 4.1.1.1, 4.1.1.2, 4.1.1.6 και 4.1.3.</p> <p>Όταν οι φύσιγγες κυψελών καυσίμου θα είναι συσκευασμένες μαζί με συσκευές, θα είναι συσκευασμένες εις εσωτερικές συσκευασίες ή τοποθετημένες εις την εξωτερική συσκευασία με υλικό γιά την άμβλυση κρούσεως και κραδασμών ή με διαχωριστές έτσι ώστε οι φύσιγγες κυψελών καυσίμου να είναι προστατευμένες έναντι ζημιάς η οποία θα μπορούσε να προκληθεί από την μετατόπιση ή την τοποθέτηση των περιεχομένων εντός της εξωτερικής συσκευασίας.</p> <p>Οι συσκευές θα είναι ασφαλισμένες έναντι μετατόπισεως εντός της εξωτερικής συσκευασίας.</p> <p>Γιά τον σκοπό της παρούσης οδηγίας συσκευασίας, «συσκευές» σημαίνει συσκευή η οποία απαιτεί τις φύσιγγες κυψελών καυσίμου μαζί με τις οποίες είναι συσκευασμένος/μένη γιά την λειτουργία της.</p>		
<p>(3) Γιά φύσιγγες κυψελών καυσίμου οι οποίες περιέχονται εις συσκευές:</p> <p>Ανθεκτικές εξωτερικές συσκευασίες οι οποίες καλύπτουν τις γενικές διατάξεις των παραγράφων 4.1.1.1, 4.1.1.2, 4.1.1.6 και 4.1.3.</p> <p>Μεγάλες ανθεκτικές συσκευές (δείτε την παράγραφο 4.1.3.8) οι οποίες περιέχουν φύσιγγες κυψελών καυσίμου μπορούν να μεταφέρονται μη συσκευασμένες. Γιά τις φύσιγγες κυψελών καυσίμου οι οποίες περιέχονται εις συσκευές όλο το σύστημα θα είναι προστατευμένο έναντι βραχυκυκλώματος και ακούσιας λειτουργίας.</p>		

P 010	ΟΔΗΓΙΑ ΣΥΣΚΕΥΑΣΙΑΣ	P 010
<p>Οι παρακάτω συσκευασίες επιτρέπονται, υπό τον όρον ότι ικανοποιούνται οι γενικές διατάξεις των 4.1.1 και 4.1.3.</p>		
Συνδυασμένες συσκευασίες		
Εσωτερικές συσκευασίες	Εξωτερικές συσκευασίες	Μέγιστη καθαρό βάρος (βλ. 4.1.3.3)
Γιαλί 1l Χάλυβας 40 l	Βαρέλια χάλυβας (1A1, 1A2) πλαστικό (1H1, 1H2) κόντρα πλακέ (1D) ίνες (1G)	400 kg 400 kg 400 kg 400 kg
	Κιβώτια χάλυβας (4A) φυσικό ξύλο (4C1, 4C2) κόντρα πλακέ (4D) αναδομημένο ξύλο (4F) ινοσανίδα (4G) τεταμένο πλαστικό (4H1)	400 kg 400 kg 400 kg 400 kg 400 kg 60 kg

	στερεό πλαστικό (4H2)	400 kg
Μόνες συσκευασίες		Μέγιστη χωρητικότητα (βλ. 4.1.3.3)
Βαρέλια χάλυβας, μη κινούμενη κεφαλή (1A1)		450 l
Μπιτόνια χάλυβας, μη κινούμενη κεφαλή (3A1)		60 l
Σύνθετες συσκευασίες πλαστικό δοχείο σε χαλύβδινα βαρέλια (6HA1)		250 l
Χαλύβδινοι υποδοχείς πίεσεως , υπό τον όρο ότι θα πληρούνται οι γενικές διατάξεις της παραγράφου 4.1.3.6.		

P 099	ΟΔΗΓΙΑ ΣΥΣΚΕΥΑΣΙΑΣ	P 099
Μόνο συσκευασίες που έχουν εγκριθεί γι' αυτά τα είδη από την αρμόδια αρχή μπορούν να χρησιμοποιούνται. Ένα αντίγραφο της έγκρισης της αρμόδιας αρχής θα συνοδεύει κάθε φορτίο ή τα φορτωτικά έγγραφα θα περιλαμβάνουν μία ένδειξη ότι η συσκευασία εγκρίθηκε από την αρμόδια αρχή.		

P 101	ΟΔΗΓΙΑ ΣΥΣΚΕΥΑΣΙΑΣ	P 101
Μόνο συσκευασίες που έχουν εγκριθεί από την αρμόδια αρχή της χώρας προέλευσης μπορούν να χρησιμοποιούνται. Αν η χώρα προέλευσης δεν είναι Συμβαλλόμενο Κράτος στον RID, η συσκευασία πρέπει να εγκριθεί από την αρμόδια αρχή του πρώτου Συμβαλλόμενου Κράτους στον RID που φτάνει η αποστολή. ΣΗΜΕΙΩΣΗ: Για πληροφορίες συμπλήρωσης του εγγράφου μεταφοράς βλέπε 5.4.1.2.1 (e)		

P 111	ΟΔΗΓΙΑ ΣΥΣΚΕΥΑΣΙΑΣ	P 111
Οι παρακάτω συσκευασίες επιτρέπονται εφόσον ικανοποιούνται οι γενικές διατάξεις των παραγράφων 4.1.1, 4.1.3 και οι ειδικές διατάξεις συσκευασίας της παραγράφου 4.1.5:		
Εσωτερικές συσκευασίες	Ενδιάμεσες συσκευασίες	Εξωτερικές συσκευασίες
Σάκοι χαρτί, αδιάβροχο πλαστικό ύφασμα, επενδεδυμένο με καουτσούκ	Όχι απαραίτητες	Κιβώτια χάλυβας (4A) αλουμίνιο (4B) άλλο μέταλλο (4N) φυσικό ξύλο, κοινό (4C1) φυσικό ξύλο, αδιαπέραστο (4C2) κόντρα πλακέ (4D) ανασυσταμένο ξύλο (4F) ινোসανίδες (4G) πλαστικό, τεταμένο (4H1) πλαστικό, στερεό (4H2)
Δοχεία ξύλο		
Φύλλα πλαστικό ύφασμα, επενδεδυμένο με καουτσούκ		Βαρέλια χάλυβας (1A1, 1A2) αλουμίνιο (1B1, 1B2)

		άλλο μέταλλο (1N1, 1N2) κόντρα πλακέ (1D) ίνες (1G) πλαστικό (1H1, 1H2)
Ειδική διάταξη συσκευασίας:		
PP43 Για UN 0159, εσωτερικές συσκευασίες δεν απαιτούνται όταν μεταλλικά (1A1, 1A2, 1B1, 1B2, 1N1 ή 1N2) ή πλαστικά (1H1 ή 1H2) βαρέλια χρησιμοποιούνται ως εξωτερικές συσκευασίες.		

P 112a	ΟΔΗΓΙΑ ΣΥΣΚΕΥΑΣΙΑΣ	P 112a
(Στερέο νωπό, 1.1D)		
Οι παρακάτω συσκευασίες επιτρέπονται εφόσον ικανοποιούνται οι γενικές διατάξεις των παραγράφων 4.1.1 , 4.1.3 και οι ειδικές διατάξεις συσκευασίας της παραγράφου 4.1.5 :		
Εσωτερικές συσκευασίες Σάκοι χαρτί, πολλαπλών τοιχωμάτων, αδιάβροχο πλαστικό ύφασμα ύφασμα, επενδεδυμένο με καουτσούκ υφαντά πλαστικά Δοχεία μέταλλο πλαστικό ξύλο	Ενδιάμεσες συσκευασίες Σάκοι πλαστικό ύφασμα, επικαλυμμένο με πλαστικό ή επενδεδυμένο Δοχεία μέταλλο πλαστικό ξύλο	Εξωτερικές συσκευασίες Κιβώτια χάλυβας (4A) αλουμίνιο (4B) άλλο μέταλλο (4N) φυσικό ξύλο, κοινό (4C1) φυσικό ξύλο, αδιαπέραστο (4C2) κόντρα πλακέ (4D) ανασυσταμένο ξύλο (4F) ινοσανίδες (4G) πλαστικό, τεταμένο (4H1) πλαστικό, στερεό (4H2) Βαρέλια χάλυβας, μετακινούμενης κεφαλής (1A1, 1A2) αλουμίνιο, μετακινούμενης κεφαλής (1B1, 1B2) άλλο μέταλλο (1N1, 1N2) κόντρα πλακέ (1D) ίνες (1G) πλαστικό (1H1, 1H2)
Πρόσθετη απαίτηση:		
Ενδιάμεσες συσκευασίες δεν απαιτούνται αν στεγανά μετακινούμενης κεφαλής βαρέλια χρησιμοποιούνται ως εξωτερική συσκευασία.		
Ειδικές διατάξεις συσκευασίας:		
PP26 Για UN 0004, 0076, 0078, 0154, 0219 και 0394, οι συσκευασίες πρέπει να είναι ελεύθερες μολύβδου.		
PP45 Για UN 0072 και 0226, ενδιάμεσες συσκευασίες δεν απαιτούνται.		

P 112b	ΟΔΗΓΙΑ ΣΥΣΚΕΥΑΣΙΑΣ (Στερεό ξηρό, εκτός από σκόνη 1.1D)		P 112b
Οι παρακάτω συσκευασίες επιτρέπονται εφόσον ικανοποιούνται οι γενικές διατάξεις των παραγράφων 4.1.1, 4.1.3 και οι ειδικές διατάξεις συσκευασίας της παραγράφου 4.1.5:			
Εσωτερικές συσκευασίες Σάκοι χαρτί, kraft χαρτί, πολλαπλών τοιχωμάτων, αδιάβροχο πλαστικό ύφασμα ύφασμα, επενδεδυμένο με καουτσούκ υφαντά πλαστικά	Ενδιάμεσες συσκευασίες Σάκοι (για UN 0150 μόνο) πλαστικό ύφασμα, επικαλυμμένο με πλαστικό ή επενδεδυμένο	Εξωτερικές συσκευασίες Σάκοι υφαντά πλαστικά, αδιαπέραστα (5H2) υφαντά πλαστικά, αδιάβροχα (5H3) πλαστικό, φιλμ (5H4) ύφασμα, αδιαπέραστο (5L2) ύφασμα, αδιάβροχο (5L3) χαρτί, πολλαπλών τοιχωμάτων, αδιάβροχο (5M2) Κιβώτια χάλυβας (4A) αλουμίνιο (4B) άλλο μέταλλο (4N) φυσικό ξύλο, κοινό (4C1) φυσικό ξύλο, αδιαπέραστο (4C2) κόντρα πλακέ (4D) ανασυσταμένο ξύλο (4F) ινοσανίδες (4G) πλαστικό, τεταμένο (4H1) πλαστικό, στερεό (4H2) Βαρέλια χάλυβας (1A1, 1A2) αλουμίνιο (1B1, 1B2) άλλο μέταλλο (1N1, 1N2) κόντρα πλακέ (1D) ίνες (1G) πλαστικό (1H1, 1H2)	
Ειδικές διατάξεις συσκευασίας: PP26 Για UN 0004, 0076, 0078, 0154, 0216, 0219 και 0386, οι συσκευασίες πρέπει να είναι ελεύθερες μολύβδου. PP46 Για UN 0209, σάκοι, αδιαπέραστοι (5H2) συνιστώνται για TNT σε νιφάδες ή κόκκους σε ξηρή κατάσταση και μέγιστο καθαρό βάρος 30 kg. PP47 Για UN 0222, εσωτερικές συσκευασίες δεν απαιτούνται όταν η εξωτερική συσκευασία είναι ένας σάκος			

P 112c	ΟΔΗΓΙΑ ΣΥΣΚΕΥΑΣΙΑΣ (Στερεή ξηρή σκόνη 1.1D)		P 112c
Οι παρακάτω συσκευασίες επιτρέπονται εφόσον ικανοποιούνται οι γενικές διατάξεις των παραγράφων 4.1.1, 4.1.3 και οι ειδικές διατάξεις συσκευασίας της παραγράφου 4.1.5:			
Εσωτερικές συσκευασίες Σάκοι χαρτί, πολλαπλών τοιχωμάτων, αδιάβροχο πλαστικό υφαντά πλαστικά Δοχεία ινοσανίδες μέταλλο πλαστικό ξύλο	Ενδιάμεσες συσκευασίες Σάκοι χαρτί, πολλαπλών τοιχωμάτων, αδιάβροχο με εσωτερική επίστρωση πλαστικό Δοχεία μέταλλο πλαστικό ξύλο	Εξωτερικές συσκευασίες Κιβώτια χάλυβας (4A) φυσικό ξύλο, κοινό (4C1) φυσικό ξύλο, αδιαπέραστο (4C2) κόντρα πλακέ (4D) ανασυσταμένο ξύλο (4F) ινοσανίδες (4G) πλαστικό, στερεό (4H2) Βαρέλια χάλυβας (1A1, 1A2) αλουμίνιο (1B1, 1B2) άλλο μέταλλο (1N1, 1N2) κόντρα πλακέ (1D) ίνες (1G) πλαστικό (1H1, 1H2)	
Πρόσθετες απαιτήσεις: 1. Εσωτερικές συσκευασίες δεν απαιτούνται αν χρησιμοποιούνται βαρέλια ως εξωτερική συσκευασία. 2. Η συσκευασία πρέπει να είναι αδιαπέραστη.			
Ειδικές διατάξεις συσκευασίας: PP26 Για UN 0004, 0076, 0078, 0154, 0216, 0219 και 0386, οι συσκευασίες πρέπει να είναι ελεύθερες μολύβδου. PP46 Για UN 0209, σάκοι, αδιαπέραστοι (5H2) συνιστώνται για TNT σε νιφάδες ή κόκκους στην ξηρή κατάσταση και μέγιστο καθαρό βάρος 30 kg. PP48 Για UN 0504, μεταλλικές συσκευασίες δεν πρέπει να χρησιμοποιούνται.			

P 113	ΟΔΗΓΙΑ ΣΥΣΚΕΥΑΣΙΑΣ		P 113
Οι παρακάτω συσκευασίες επιτρέπονται εφόσον ικανοποιούνται οι γενικές διατάξεις των παραγράφων 4.1.1, 4.1.3 και οι ειδικές διατάξεις συσκευασίας της παραγράφου 4.1.5:			
Εσωτερικές συσκευασίες Σάκοι χαρτί πλαστικό ύφασμα, επενδεδυμένο με καουτσούκ Δοχεία ινοσανίδες μέταλλο πλαστικό ξύλο	Ενδιάμεσες συσκευασίες Όχι απαραίτητες	Εξωτερικές συσκευασίες Κιβώτια χάλυβας (4A) αλουμίνιο (4B) άλλο μέταλλο (4N) φυσικό ξύλο, κοινό (4C1) φυσικό ξύλο, αδιαπέραστων τοιχωμάτων (4C2) κόντρα πλακέ (4D) ανασυσταμένο ξύλο (4F) ινοσανίδες (4G) πλαστικό, στερεό (4H2) Βαρέλια χάλυβας (1A1, 1A2) αλουμίνιο (1B1, 1B2) άλλο μέταλλο (1N1, 1N2) ίνες (1G) πλαστικό (1H1, 1H2)	
Πρόσθετη απαίτηση: Η συσκευασία πρέπει να είναι αδιαπέραστη.			
Ειδικές διατάξεις συσκευασίας: PP49 Για UN 0094 και 0305, δεν πρέπει να συσκευάζεται περισσότερο από 50 g ουσίας σε μία εσωτερική συσκευασία. PP50 Για UN 0027, εσωτερικές συσκευασίες δεν είναι απαραίτητες όταν βαρέλια χρησιμοποιούνται ως εξωτερικές συσκευασίες. PP51 Για UN 0028, χαρτί kraft ή κερωμένα χάρτινα φύλλα μπορούν να χρησιμοποιούνται ως εσωτερικές συσκευασίες.			

P114a	ΟΔΗΓΙΑ ΣΥΣΚΕΥΑΣΙΑΣ (Στερεό νωπό)		P114a
Οι παρακάτω συσκευασίες επιτρέπονται εφόσον ικανοποιούνται οι γενικές διατάξεις των παραγράφων 4.1.1, 4.1.3 και οι ειδικές διατάξεις συσκευασίας της παραγράφου 4.1.5:			
Εσωτερικές συσκευασίες Σάκοι πλαστικό ύφασμα υφαντά πλαστικά Δοχεία μέταλλο πλαστικό ξύλο	Ενδιάμεσες συσκευασίες Σάκοι πλαστικό ύφασμα, επικαλυμμένο με πλαστικό ή επενδεδυμένο Δοχεία μέταλλο πλαστικό Χωρίσματα διαιρέσεως ξύλο	Εξωτερικές συσκευασίες Κιβώτια χάλυβας (4A) μέταλλο, εκτός από χάλυβα ή αλουμίνιο (4N) φυσικό ξύλο, κοινό (4C1) φυσικό ξύλο, αδιαπέραστων τοιχωμάτων(4C2) κόντρα πλακέ (4D) ανασυσταμένο ξύλο (4F) ινοσανίδες (4G) πλαστικό, στερεό (4H2) Βαρέλια χάλυβας (1A1, 1A2) αλουμίνιο (1B1, 1B2) άλλο μέταλλο (1N1, 1N2) κόντρα πλακέ (1D) ίνες (1G) πλαστικό (1H1, 1H2)	
Πρόσθετη απαίτηση: Ενδιάμεσες συσκευασίες δεν απαιτούνται αν στεγανά μετακινούμενης κεφαλής βαρέλια χρησιμοποιούνται ως εξωτερικές συσκευασίες.			
Ειδικές διατάξεις συσκευασίας: PP26 Για UN 0077, 0132, 0234, 0235 και 0236, οι συσκευασίες πρέπει να είναι ελεύθερες μολύβδου. PP43 Για UN 0342, εσωτερικές συσκευασίες δεν απαιτούνται όταν μεταλλικά (1A1, 1A2, 1B1, 1B2, 1N1 ή 1N2) ή πλαστικά (1H1, 1H2) βαρέλια χρησιμοποιούνται ως εξωτερικές συσκευασίες.			

P114b	ΟΔΗΓΙΑ ΣΥΣΚΕΥΑΣΙΑΣ (Στερεό ξηρό)		P114b
Οι παρακάτω συσκευασίες επιτρέπονται εφόσον ικανοποιούνται οι γενικές διατάξεις των παραγράφων 4.1.1, 4.1.3 και οι ειδικές διατάξεις συσκευασίας της παραγράφου 4.1.5:			
Εσωτερικές συσκευασίες Σάκοι χαρτί, kraft πλαστικό ύφασμα, αδιαπέραστο υφαντά πλαστικά, αδιαπέραστα Δοχεία ινοσανίδες μέταλλο χαρτί πλαστικό υφαντά πλαστικά, αδιαπέραστα	Ενδιάμεσες συσκευασίες Οχι απαραίτητες	Εξωτερικές συσκευασίες Κιβώτια φυσικό ξύλο, κοινό (4C1) φυσικό ξύλο, αδιαπέραστων τοιχωμάτων (4C2) κόντρα πλακέ (4D) ανασυσταμένο ξύλο (4F) ινοσανίδες (4G) Βαρέλια χάλυβας (1A1, 1A2) αλουμίνιο (1B1, 1B2) άλλο μέταλλο (1N1, 1N2) κόντρα πλακέ (1D) ίνες (1G) πλαστικό (1H1, 1H2)	
Ειδικές διατάξεις συσκευασίας: PP26 Για UN 0077, 0132, 0234, 0235 και 0236, συσκευασίες πρέπει να είναι ελεύθερες μολύβδου. PP48 Για τα UN 0508 και 0509 δεν θα χρησιμοποιούνται μεταλλικές συσκευασίες. PP50 Για UN 0160, 0161 και 0508, δεν είναι απαραίτητες εσωτερικές συσκευασίες αν χρησιμοποιούνται βαρέλια ως εξωτερικές συσκευασίες. PP52 Για UN 0160 και 0161, όταν μεταλλικά βαρέλια (1A1, 1A2, 1B1, 1B2, 1N1 ή 1N2) χρησιμοποιούνται ως εξωτερικές συσκευασίες, μεταλλικές συσκευασίες πρέπει να είναι έτσι κατασκευασμένα ώστε να μειώνεται ο κίνδυνος έκρηξης, εξ αιτίας αυξημένης εσωτερικής πίεσης από εσωτερικά ή εξωτερικά αίτια.			

P115	ΟΔΗΓΙΑ ΣΥΣΚΕΥΑΣΙΑΣ		P115
Οι παρακάτω συσκευασίες επιτρέπονται εφόσον ικανοποιούνται οι γενικές διατάξεις των παραγράφων 4.1.1, 4.1.3 και οι ειδικές διατάξεις συσκευασίας της παραγράφου 4.1.5:			
Εσωτερικές συσκευασίες Δοχεία πλαστικό ξύλο	Ενδιάμεσες συσκευασίες Σάκοι πλαστικό σε μέταλλο δοχεία Βαρέλια μέταλλο Υποδοχείς ξύλο	Εξωτερικές συσκευασίες Κιβώτια φυσικό ξύλο, κοινό (4C1) φυσικό ξύλο, αδιαπέραστων τοιχωμάτων (4C2) κόντρα πλακέ (4D) ανασυσταμένο ξύλο (4F) Βαρέλια χάλυβας (1A1, A2) αλουμίνιο (1B1, 1B2) άλλο μέταλλο (1N1, 1N2) κόντρα πλακέ (1D) ίνες (1G) πλαστικό (1H1, 1H2)	
Ειδικές διατάξεις συσκευασίας:			
PP45 Για UN 0144, ενδιάμεσες συσκευασίες δεν απαιτούνται.			
PP53 Για UN 0075, 0143, 0495 και 0497, όταν χρησιμοποιούνται κιβώτια ως εξωτερικές συσκευασίες, οι εσωτερικές συσκευασίες πρέπει να έχουν κλεισίματα βιδωτού πώματος ασφαλισμένα με ταινία και να είναι χωρητικότητας όχι μεγαλύτερης από 5 λίτρα το καθένα. Οι εσωτερικές συσκευασίες πρέπει να περιβάλλονται με άφλεκτα απορροφητικά προστατευτικά υλικά. Η ποσότητα του απορροφητικού προστατευτικού υλικού πρέπει να είναι ικανή να απορροφήσει το υγρό περιεχόμενο. Τα μεταλλικά δοχεία πρέπει να προστατεύονται έναντι χτυπήματος το ένα από το άλλο. Η καθαρή μάζα του προωθητικού περιορίζεται σε 30 kg για κάθε κόλο όταν οι εξωτερικές συσκευασίες είναι κιβώτια.			
PP54 Για UN 0075, 0143, 0495 και 0497, όταν χρησιμοποιούνται βαρέλια ως εξωτερικές συσκευασίες και όταν οι ενδιάμεσες συσκευασίες είναι βαρέλια, πρέπει να περιβάλλονται με άφλεκτο προστατευτικό υλικό σε ποσότητα ικανή να απορροφήσει το υγρό περιεχόμενο. Αντί της εσωτερικής και ενδιάμεσης συσκευασίας μπορεί να χρησιμοποιείται μια σύνθετη συσκευασία αποτελούμενη από ένα πλαστικό δοχείο μέσα σε ένα μεταλλικό βαρέλι. Ο καθαρός όγκος του προωθητικού σε κάθε κόλο δεν πρέπει να υπερβαίνει τα 120 λίτρα.			
PP55 Για UN 0144, πρέπει να παρεμβάλλεται απορροφητικό προστατευτικό υλικό.			
PP56 Για UN 0144, μπορούν να χρησιμοποιούνται μεταλλικά δοχεία ως εσωτερικές συσκευασίες.			
PP57 Για UN 0075, 0143, 0495 και 0497, όταν χρησιμοποιούνται κιβώτια ως εξωτερικές συσκευασίες, πρέπει να χρησιμοποιούνται σάκοι ως ενδιάμεσες συσκευασίες.			
PP58 Για UN 0075, 0143, 0495 και 0497, όταν χρησιμοποιούνται βαρέλια ως εξωτερικές συσκευασίες, πρέπει να χρησιμοποιούνται βαρέλια ως ενδιάμεσες συσκευασίες.			
PP59 Για UN 0144, μπορούν να χρησιμοποιούνται κιβώτια από ινοσανίδες (4G) ως εξωτερικές συσκευασίες.			
PP60 Για UN 0144 αλουμινένια κυλινδρικά δοχεία (1B1 και 1B2) και μεταλλικά, εκτός από χαλύβδινα ή αλουμινένια, κυλινδρικά δοχεία (1N1 και 1N2) δεν θα χρησιμοποιούνται.			

P116	ΟΔΗΓΙΑ ΣΥΣΚΕΥΑΣΙΑΣ		P116
Οι παρακάτω συσκευασίες επιτρέπονται εφόσον ικανοποιούνται οι γενικές διατάξεις των παραγράφων 4.1.1, 4.1.3 και οι ειδικές διατάξεις συσκευασίας της παραγράφου 4.1.5:			
<p>Εσωτερικές συσκευασίες</p> <p>Σάκοι χαρτί, ανθεκτικό στο νερό και στο λάδι πλαστικοί ύφασμα, επικαλυμμένο με πλαστικό ή επενδεδυμένο υφαντά πλαστικά, αδιαπέραστα</p> <p>Δοχεία ινοσανίδες, αδιαβροχά μέταλλο πλαστικό ξύλο, αδιαπέραστο</p> <p>Φύλλα χαρτί, αδιαβροχό χαρτί, κερωμένο πλαστικό</p>	<p>Ενδιάμεσες συσκευασίες</p> <p>Όχι απαραίτητες</p>	<p>Εξωτερικές συσκευασίες</p> <p>Σάκοι υφαντά πλαστικά (5H1) χαρτί, πολλαπλών τοιχωμάτων, αδιαβροχό (5M2) πλαστικό, φιλμ (5H4) ύφασμα, αδιαπέραστο (5L2) ύφασμα, αδιαβροχό (5L3)</p> <p>Κιβώτια χάλυβας (4A) αλουμίνιο (4B) άλλο μέταλλο (4N) φυσικό ξύλο, κοινό (4C1) φυσικό ξύλο, αδιαπέραστων τοιχωμάτων (4C2) κόντρα πλακέ (4D) ανασυσταμένο ξύλο (4F) ινοσανίδες (4G) πλαστικό, στερεό (4H2)</p> <p>Βαρέλια χάλυβας (1A1, A2) αλουμίνιο (1B1, 1B2) άλλο μέταλλο (1N1, 1N2) κόντρα πλακέ (1D) ίνες (1G) πλαστικό (1H1, 1H2)</p> <p>Μπιτόνια χάλυβας (3A1, 3A2) πλαστικό (3H1, 3H2)</p>	
<p>Ειδικές διατάξεις συσκευασίας:</p> <p>PP61 Για UN 0082, 0241, 0331 και 0332, δεν απαιτούνται εσωτερικές συσκευασίες αν χρησιμοποιούνται στεγανά μετακινούμενης κεφαλής βαρέλια ως εξωτερικές συσκευασίες.</p> <p>PP62 Για UN 0082, 0241, 0331 και 0332, δεν απαιτούνται εσωτερικές συσκευασίες όταν το εκρηκτικό περιέχεται σε υλικό αδιαπέραστο από υγρό.</p> <p>PP63 Για UN 0081, δεν απαιτούνται εσωτερικές συσκευασίες όταν περιέχονται σε στιβαρό πλαστικό που είναι αδιαπέραστο από νιτρικούς εστέρες.</p> <p>PP64 Για UN 0331, δεν απαιτούνται εσωτερικές συσκευασίες όταν χρησιμοποιούνται σάκοι (5H2), (5H3) ή (5H4) ως εξωτερικές συσκευασίες.</p> <p>PP65 Για UN 0082, 0241, 0331 και 0332, μπορούν να χρησιμοποιούνται σάκοι (5H2 ή 5H3) ως εξωτερικές συσκευασίες.</p> <p>PP66 Για UN 0081, δεν πρέπει να χρησιμοποιούνται σάκοι ως εξωτερικές συσκευασίες.</p>			

P130	ΟΔΗΓΙΑ ΣΥΣΚΕΥΑΣΙΑΣ		P130
Οι παρακάτω συσκευασίες επιτρέπονται εφόσον ικανοποιούνται οι γενικές διατάξεις των παραγράφων 4.1.1, 4.1.3 και οι ειδικές διατάξεις συσκευασίας της παραγράφου 4.1.5:			
Εσωτερικές συσκευασίες Όχι απαραίτητες	Ενδιάμεσες συσκευασίες Όχι απαραίτητες	Εξωτερικές συσκευασίες Κιβώτια χάλυβας (4A) αλουμίνιο (4B) άλλο μέταλλο (4N) φυσικό ξύλο, κοινό (4C1) φυσικό ξύλο, αδιαπέραστων τοιχωμάτων (4C2) κόντρα πλακέ (4D) ανασυσταμένο ξύλο (4F) ινοσανίδες (4G) πλαστικό, τεταμένο (4H1) πλαστικό, στερεό (4H2) Βαρέλια χάλυβας (1A1, 1A2) αλουμίνιο (1B1, 1B2) άλλο μέταλλο (1N1, 1N2) κόντρα πλακέ (1D) ίνες (1G) πλαστικό (1H1, 1H2)	
Ειδική διάταξη συσκευασίας: PP67 Το παρακάτω εφαρμόζεται στα UN 0006, 0009, 0010, 0015, 0016, 0018, 0019, 0034, 0035, 0038, 0039, 0048, 0056, 0137, 0138, 0168, 0169, 0171, 0181, 0182, 0183, 0186, 0221, 0243, 0244, 0245, 0246, 0254, 0280, 0281, 0286, 0287, 0297, 0299, 0300, 0301, 0303, 0321, 0328, 0329, 0344, 0345, 0346, 0347, 0362, 0363, 0370, 0412, 0424, 0425, 0434, 0435, 0436, 0437, 0438, 0451, 0488 και 0502: Μεγάλα και ισχυρά εκρηκτικά αντικείμενα, που συνήθως προορίζονται για στρατιωτική χρήση, χωρίς το δικό τους μέσον πυροδότησης ή με το δικό τους μέσον πυροδότησης που περιέχει τουλάχιστον δύο αποτελεσματικά προστατευτικά χαρακτηριστικά, μπορούν να μεταφέρονται ασυσκευάστα. Όταν αυτά τα αντικείμενα έχουν προωθητικές γομώσεις ή είναι αυτοπροωθούμενα, τα συστήματα πυροδότησής τους πρέπει να προστατεύονται έναντι ερεθισμάτων που απαντώνται κατά τη διάρκεια κανονικών συνθηκών μεταφοράς. Ένα αρνητικό αποτέλεσμα στη Σειρά Ελέγχου 4 σε ένα ασυσκευάστο αντικείμενο υποδεικνύει ότι το είδος μπορεί να μεταφερθεί ασυσκευάστο. Τέτοια ασυσκευάστα αντικείμενα μπορούν να εδραστούν σε βάσεις ή να κιβωτιστούν σε κλωβούς ή σε άλλες κατάλληλες διατάξεις χειρισμού.			

P131 ΟΔΗΓΙΑ ΣΥΣΚΕΥΑΣΙΑΣ P131		
Οι παρακάτω συσκευασίες επιτρέπονται εφόσον ικανοποιούνται οι γενικές διατάξεις των παραγράφων 4.1.1, 4.1.3 και οι ειδικές διατάξεις συσκευασίας της παραγράφου 4.1.5:		
Εσωτερικές συσκευασίες	Ενδιάμεσες συσκευασίες	Εξωτερικές συσκευασίες
Σάκοι χαρτί πλαστικό Δοχεία ινοσανίδες μέταλλο πλαστικό ξύλο Καρούλια	Όχι απαραίτητες	Κιβώτια χάλυβας (4A) αλουμίνιο (4B) άλλο μέταλλο (4N) φυσικό ξύλο, κοινό (4C1) φυσικό ξύλο, αδιαπέραστων τοιχωμάτων (4C2) κόντρα πλακέ (4D) ανασυσταμένο ξύλο (4F) ινοσανίδες (4G) Βαρέλια χάλυβας (1A1, 1A2) αλουμίνιο (1B1, 1B2) κόντρα πλακέ (1D) ίνες (1G) πλαστικό (1H1, 1H2)
Ειδική διάταξη συσκευασίας:		
PP68 Για UN 0029, 0267 και 0455, δεν πρέπει να χρησιμοποιούνται σάκοι και καρούλια ως εσωτερικές συσκευασίες.		

P132a ΟΔΗΓΙΑ ΣΥΣΚΕΥΑΣΙΑΣ P132a		
(Είδη αποτελούμενα από κλειστό μέταλλο, πλαστικό ή περιβλήματα από ινοσανίδες που περιέχουν μια γόμωση εκρηκτικού, ή αποτελούνται από πλαστικό-αποθηκευμένη εκρηκτική ουσία)		
Οι παρακάτω συσκευασίες επιτρέπονται εφόσον ικανοποιούνται οι γενικές διατάξεις των παραγράφων 4.1.1, 4.1.3 και οι ειδικές διατάξεις συσκευασίας της παραγράφου 4.1.5:		
Εσωτερικές συσκευασίες	Ενδιάμεσες συσκευασίες	Εξωτερικές συσκευασίες
Όχι απαραίτητες	Όχι απαραίτητες	Κιβώτια χάλυβας (4A) αλουμίνιο (4B) άλλο μέταλλο (4N) ξύλο, φυσικό, κοινό (4C1) ξύλο, φυσικό, αδιαπέραστων τοιχωμάτων (4C2) κόντρα πλακέ (4D) ανασυσταμένο ξύλο (4F) ινοσανίδες (4G) πλαστικό, στερεό (4H2)

P132b ΟΔΗΓΙΑ ΣΥΣΚΕΥΑΣΙΑΣ P132b (Είδη χωρίς κλειστά περιβλήματα)		
Οι παρακάτω συσκευασίες επιτρέπονται εφόσον ικανοποιούνται οι γενικές διατάξεις των παραγράφων 4.1.1, 4.1.3 και οι ειδικές διατάξεις συσκευασίας της παραγράφου 4.1.5:		
Εσωτερικές συσκευασίες	Ενδιάμεσες συσκευασίες	Εξωτερικές συσκευασίες
Δοχεία ινοσανίδες μέταλλο πλαστικό ξύλο Φύλλα χαρτί πλαστικό	Όχι απαραίτητες	Κιβώτια χάλυβας (4A) αλουμίνιο (4B) άλλο μέταλλο (4N) φυσικό ξύλο, κοινό (4C1) φυσικό ξύλο, αδιαπέραστων τοιχωμάτων (4C2) κόντρα πλακέ (4D) ανασυσταμένο ξύλο (4F) ινοσανίδες (4G) πλαστικό, στερεό (4H2)

P133 ΟΔΗΓΙΑ ΣΥΣΚΕΥΑΣΙΑΣ P133		
Οι παρακάτω συσκευασίες επιτρέπονται εφόσον ικανοποιούνται οι γενικές διατάξεις των παραγράφων 4.1.1, 4.1.3 και οι ειδικές διατάξεις συσκευασίας της παραγράφου 4.1.5:		
Εσωτερικές συσκευασίες	Ενδιάμεσες συσκευασίες	Εξωτερικές συσκευασίες
Δοχεία ινοσανίδες μέταλλο πλαστικό ξύλο Δίσκοι, με διαχωριστικά τμήματα ινοσανίδες πλαστικό ξύλο	Δοχεία ινοσανίδες μέταλλο πλαστικό ξύλο	Κιβώτια χάλυβας (4A) αλουμίνιο (4B) άλλο μέταλλο (4N) φυσικό ξύλο, κοινό (4C1) φυσικό ξύλο, αδιαπέραστων τοιχωμάτων (4C2) κόντρα πλακέ (4D) ανασυσταμένο ξύλο (4F) ινοσανίδες (4G) πλαστικό, στερεό (4H2)
Πρόσθετη απαίτηση: Δοχεία ως ενδιάμεσες συσκευασίες απαιτούνται μόνο όταν οι εσωτερικές συσκευασίες είναι δίσκοι.		
Ειδική διάταξη συσκευασίας: PP69 Για UN 0043, 0212, 0225, 0268 και 0306, δεν πρέπει να χρησιμοποιούνται δίσκοι ως εσωτερικές συσκευασίες.		

P134	ΟΔΗΓΙΑ ΣΥΣΚΕΥΑΣΙΑΣ		P134
Οι παρακάτω συσκευασίες επιτρέπονται εφόσον ικανοποιούνται οι γενικές διατάξεις των παραγράφων 4.1.1, 4.1.3 και οι ειδικές διατάξεις συσκευασίας της παραγράφου 4.1.5:			
Εσωτερικές συσκευασίες Σάκοι αδιάβροχο Δοχεία ινοσανίδες μέταλλο πλαστικό ξύλο Φύλλα ινοσανίδες, συρρικνωμένο Σωλήνες ινοσανίδες	Ενδιάμεσες συσκευασίες Όχι απαραίτητες	Εξωτερικές συσκευασίες Κιβώτια χάλυβας (4A) αλουμίνιο (4B) άλλο μέταλλο (4N) φυσικό ξύλο, κοινό (4C1) φυσικό ξύλο, αδιαπέραστων τοιχωμάτων (4C2) κόντρα πλακέ (4D) ανασυσταμένο ξύλο (4F) ινοσανίδες (4G) πλαστικό, τεταμένο (4H1) πλαστικό, στερεό (4H2) Βαρέλια χάλυβας (1A1, 1A2) αλουμίνιο (1B1, 1B2) άλλο μέταλλο (1N1, 1N2) κόντρα πλακέ (1D) ίνες (1G) πλαστικό (1H1, 1H2)	

P135	ΟΔΗΓΙΑ ΣΥΣΚΕΥΑΣΙΑΣ		P135
Οι παρακάτω συσκευασίες επιτρέπονται εφόσον ικανοποιούνται οι γενικές διατάξεις των παραγράφων 4.1.1, 4.1.3 και οι ειδικές διατάξεις συσκευασίας της παραγράφου 4.1.5:			
Εσωτερικές συσκευασίες Σάκοι χαρτί πλαστικό Δοχεία ινοσανίδες μέταλλο πλαστικό ξύλο Φύλλα χαρτί πλαστικό	Ενδιάμεσες συσκευασίες Όχι απαραίτητες	Εξωτερικές συσκευασίες Κιβώτια χάλυβας (4A) αλουμίνιο (4B) φυσικό ξύλο, κοινό (4C1) φυσικό ξύλο, αδιαπέραστων τοιχωμάτων (4C2) κόντρα πλακέ (4D) ανασυσταμένο ξύλο (4F) ινοσανίδες (4G) πλαστικό, τεταμένο (4H1) πλαστικό, στερεό (4H2) Βαρέλια χάλυβας (1A1, 1A2) αλουμίνιο (1B1, 1B2)	

		άλλο μέταλλο (1N1, 1N2) κόντρα πλακέ (1D) ίνες (1G) πλαστικό (1H1, 1H2)
--	--	--

P136	ΟΔΗΓΙΑ ΣΥΣΚΕΥΑΣΙΑΣ	P136
Οι παρακάτω συσκευασίες επιτρέπονται εφόσον ικανοποιούνται οι γενικές διατάξεις των παραγράφων 4.1.1, 4.1.3 και οι ειδικές διατάξεις συσκευασίας της παραγράφου 4.1.5:		
Εσωτερικές συσκευασίες Σάκοι πλαστικό ύφασμα Κιβώτια ινοσανίδες πλαστικό ξύλο Διαχωριστικά τμήματα στις εξωτερικές συσκευασίες	Ενδιάμεσες συσκευασίες Όχι απαραίτητες	Εξωτερικές συσκευασίες Κιβώτια χάλυβας (4A) αλουμίνιο (4B) άλλο μέταλλο (4N) φυσικό ξύλο, κοινό (4C1) φυσικό ξύλο, αδιαπέραστων τοιχωμάτων (4C2) κόντρα πλακέ (4D) ανασυσταμένο ξύλο (4F) ινοσανίδες (4G) πλαστικό, στερεό (4H2) Βαρέλια χάλυβας (1A1, 1A2) αλουμίνιο (1B1, 1B2) άλλο μέταλλο (1N1, 1N2) κόντρα πλακέ (1D) ίνες (1G) πλαστικό (1H1, 1H2)

P137	ΟΔΗΓΙΑ ΣΥΣΚΕΥΑΣΙΑΣ	P137
Οι παρακάτω συσκευασίες επιτρέπονται εφόσον ικανοποιούνται οι γενικές διατάξεις των παραγράφων 4.1.1, 4.1.3 και οι ειδικές διατάξεις συσκευασίας της παραγράφου 4.1.5:		
Εσωτερικές συσκευασίες Σάκοι πλαστικό Κιβώτια ινοσανίδες ξύλο Σωλήνες ινοσανίδες μέταλλο πλαστικό	Ενδιάμεσες συσκευασίες Όχι απαραίτητες	Εξωτερικές συσκευασίες Κιβώτια χάλυβας (4A) αλουμίνιο (4B) άλλο μέταλλο (4N) φυσικό ξύλο, κοινό (4C1) φυσικό ξύλο, αδιαπέραστων τοιχωμάτων (4C2) κόντρα πλακέ (4D) ανασυσταμένο ξύλο (4F) ινοσανίδες (4G) Βαρέλια χάλυβας (1A1, 1A2) αλουμίνιο (1B1, 1B2)

Διαχωριστικά τμήματα στις εξωτερικές συσκευασίες		άλλο μέταλλο (1N1, 1N2) κόντρα πλακέ (1D) ίνες (1G) πλαστικό (1H1, 1H2)
Ειδική διάταξη συσκευασίας: PP70 Για UN 0059, 0439, 0440 και 0441, όταν οι μορφοποιημένες γομώσεις είναι συσκευασμένες χωριστά, τα κωνικά κοιλώματα πρέπει να βλέπουν προς τα κάτω και η συσκευασία να αναγράφει "ΑΥΤΗ Η ΠΛΕΥΡΑ ΠΡΟΣ ΤΑ ΠΛΑΝΩ". Όταν οι μορφοποιημένες γομώσεις είναι συσκευασμένες σε ζευγάρια, τα κωνικά κοιλώματα πρέπει να είναι στραμμένα προς τα μέσα για την ελαχιστοποίηση του φαινομένου εκτόξευσης δέσμης σε περίπτωση τυχαίας πυροδότησης.		

P138 ΟΔΗΓΙΑ ΣΥΣΚΕΥΑΣΙΑΣ P138		
Οι παρακάτω συσκευασίες επιτρέπονται εφόσον ικανοποιούνται οι γενικές διατάξεις των παραγράφων 4.1.1, 4.1.3 και οι ειδικές διατάξεις συσκευασίας της παραγράφου 4.1.5:		
Εσωτερικές συσκευασίες	Ενδιάμεσες συσκευασίες	Εξωτερικές συσκευασίες
Σάκοι πλαστικό	Όχι απαραίτητες	Κιβώτια χάλυβας (4A) αλουμίνιο (4B) άλλο μέταλλο (4N) φυσικό ξύλο, κοινό (4C1) φυσικό ξύλο, αδιαπέραστων τοιχωμάτων (4C2) κόντρα πλακέ (4D) ανασυσταμένο ξύλο (4F) ινοσανίδες (4G) πλαστικό, στερεό (4H2)
		Βαρέλια χάλυβας (1A1, 1A2) αλουμίνιο (1B1, 1B2) άλλο μέταλλο (1N1, 1N2) κόντρα πλακέ (1D) ίνες (1G) πλαστικό (1H1, 1H2)
Πρόσθετη απαίτηση: Αν οι άκρες των αντικειμένων είναι σφραγισμένες, δεν είναι απαραίτητες οι εσωτερικές συσκευασίες.		

P139 ΟΔΗΓΙΑ ΣΥΣΚΕΥΑΣΙΑΣ P139		
Οι παρακάτω συσκευασίες επιτρέπονται εφόσον ικανοποιούνται οι γενικές διατάξεις των παραγράφων 4.1.1, 4.1.3 και οι ειδικές διατάξεις συσκευασίας της παραγράφου 4.1.5:		
Εσωτερικές συσκευασίες	Ενδιάμεσες συσκευασίες	Εξωτερικές συσκευασίες
Σάκοι πλαστικό	Όχι απαραίτητες	Κιβώτια χάλυβας (4A) αλουμίνιο (4B) άλλο μέταλλο (4N) φυσικό ξύλο, κοινό (4C1) φυσικό ξύλο, αδιαπέραστων τοιχωμάτων (4C2) κόντρα πλακέ (4D) ανασυσταμένο ξύλο (4F) ινοσανίδες (4G) πλαστικό, στερεό (4H2)
Δοχεία ινοσανίδες μέταλλο πλαστικό ξύλο		Βαρέλια χάλυβας (1A1, 1A2) αλουμίνιο (1B1, 1B2) άλλο μέταλλο (1N1, 1N2)
Καρούλια		
Φύλλα χαρτί πλαστικό		

		κόντρα πλακέ (1D) ίνες (1G) πλαστικό (1H1, 1H2)
Ειδικές διατάξεις συσκευασίας:		
PP71 Για UN 0065, 0102, 0104, 0289 και 0290, οι άκρες του εκρηκτικού καλωδίου πρέπει να σφραγίζονται, για παράδειγμα, με ένα πώμα γερά προσαρμοσμένο έτσι ώστε το εκρηκτικό να μην μπορεί να διαφύγει. Οι άκρες του εύκαμπτου εκρηκτικού καλωδίου πρέπει να δένονται με ασφάλεια.		
PP72 Για UN 0065 και 0289, δεν απαιτούνται εσωτερικές συσκευασίες όταν είναι σε σπείρα.		

P140	ΟΔΗΓΙΑ ΣΥΣΚΕΥΑΣΙΑΣ	P140
Οι παρακάτω συσκευασίες επιτρέπονται εφόσον ικανοποιούνται οι γενικές διατάξεις των παραγράφων 4.1.1, 4.1.3 και οι ειδικές διατάξεις συσκευασίας της παραγράφου 4.1.5:		
Εσωτερικές συσκευασίες	Ενδιάμεσες συσκευασίες	Εξωτερικές συσκευασίες
Σάκοι πλαστικό Δοχεία ξύλο Καρούλια Φύλλα χαρτί, kraft πλαστικό	Όχι απαραίτητες	Κιβώτια χάλυβας (4A) αλουμίνιο (4B) άλλο μέταλλο (4N) φυσικό ξύλο, κοινό (4C1) φυσικό ξύλο, αδιαπέραστων τοιχωμάτων (4C2) κόντρα πλακέ (4D) ανασυσταμένο ξύλο (4F) ινοσανίδες (4G) πλαστικό, στερεό (4H2) Βαρέλια χάλυβας (1A1, 1A2) αλουμίνιο (1B1, 1B2) άλλο μέταλλο (1N1, 1N2) κόντρα πλακέ (1D) ίνες (1G) πλαστικό (1H1, 1H2)
Ειδικές διατάξεις συσκευασίας:		
PP73 Για UN 0105, δεν απαιτούνται εσωτερικές συσκευασίες αν οι άκρες είναι σφραγισμένες.		
PP74 Για UN 0101, η συσκευασία πρέπει να είναι αδιαπέραστη εκτός αν ο πυροσωλήνας είναι καλυμμένος από χάρτινο σωλήνα και οι δύο άκρες του σωλήνα καλύπτονται με μετακινούμενα πώματα.		
PP75 Για UN 0101, δεν πρέπει να χρησιμοποιούνται χαλύβδινα, αλουμινένια ή από άλλο μέταλλο κιβώτια ή βαρέλια.		

P141	ΟΔΗΓΙΑ ΣΥΣΚΕΥΑΣΙΑΣ	P141
Οι παρακάτω συσκευασίες επιτρέπονται εφόσον ικανοποιούνται οι γενικές διατάξεις των παραγράφων 4.1.1, 4.1.3 και οι ειδικές διατάξεις συσκευασίας της παραγράφου 4.1.5:		
<p>Εσωτερικές συσκευασίες</p> <p>Δοχεία ινοσανίδες μέταλλο πλαστικό ξύλο</p> <p>Δίσκοι, με διαχωριστικά τμήματα πλαστικό ξύλο</p> <p>Διαχωριστικά τμήματα στις εξωτερικές συσκευασίες</p>	<p>Ενδιάμεσες συσκευασίες</p> <p>Όχι απαραίτητες</p>	<p>Εξωτερικές συσκευασίες</p> <p>Κιβώτια χάλυβας (4A) αλουμίνιο (4B) άλλο μέταλλο (4N) φυσικό ξύλο, κοινό (4C1) φυσικό ξύλο, αδιαπέραστων τοιχωμάτων (4C2) κόντρα πλακέ (4D) ανασυσταμένο ξύλο (4F) ινοσανίδες (4G) πλαστικό, στερεό (4H2)</p> <p>Βαρέλια χάλυβας (1A1, 1A22) αλουμίνιο (1B1, 1B2) άλλο μέταλλο (1N1, 1N2) κόντρα πλακέ (1D) ίνες (1G) πλαστικό (1H1, 1H2)</p>

P142	ΟΔΗΓΙΑ ΣΥΣΚΕΥΑΣΙΑΣ	P142
Οι παρακάτω συσκευασίες επιτρέπονται εφόσον ικανοποιούνται οι γενικές διατάξεις των παραγράφων 4.1.1, 4.1.3 και οι ειδικές διατάξεις συσκευασίας της παραγράφου 4.1.5:		
<p>Εσωτερικές συσκευασίες</p> <p>Σάκοι χαρτί πλαστικό</p> <p>Δοχεία ινοσανίδες μέταλλο πλαστικό ξύλο</p> <p>Φύλλα χαρτί</p> <p>Δίσκοι, με διαχωριστικά τμήματα πλαστικό</p>	<p>Ενδιάμεσες συσκευασίες</p> <p>Όχι απαραίτητες</p>	<p>Εξωτερικές συσκευασίες</p> <p>Κιβώτια χάλυβας (4A) αλουμίνιο (4B) άλλο μέταλλο (4N) φυσικό ξύλο, κοινό (4C1) φυσικό ξύλο, αδιαπέραστων τοιχωμάτων (4C2) κόντρα πλακέ (4D) ανασυσταμένο ξύλο (4F) ινοσανίδες (4G) πλαστικό, στερεό (4H2)</p> <p>Βαρέλια χάλυβας (1A1, 1A2) αλουμίνιο (1B1, 1B2) άλλο μέταλλο (1N1, 1N2) κόντρα πλακέ (1D) ίνες (1G) πλαστικό (1H1, 1H2)</p>

P143	ΟΔΗΓΙΑ ΣΥΣΚΕΥΑΣΙΑΣ	P143
Οι παρακάτω συσκευασίες επιτρέπονται εφόσον ικανοποιούνται οι γενικές διατάξεις των παραγράφων 4.1.1, 4.1.3 και οι ειδικές διατάξεις συσκευασίας της παραγράφου 4.1.5:		
<p>Εσωτερικές συσκευασίες</p> <p>Σάκοι χαρτί, kraft πλαστικό ύφασμα ύφασμα, επενδεδυμένο με καουτσούκ</p> <p>Δοχεία ινοσανίδες μέταλλο πλαστικό</p> <p>Δίσκοι, με διαχωριστικά τμήματα πλαστικό ξύλο</p>	<p>Ενδιάμεσες συσκευασίες</p> <p>Όχι απαραίτητες</p>	<p>Εξωτερικές συσκευασίες</p> <p>Κιβώτια χάλυβας (4A) αλουμίνιο (4B) άλλο μέταλλο (4N) φυσικό ξύλο, κοινό (4C1) φυσικό ξύλο, αδιαπέραστων τοιχωμάτων (4C2) κόντρα πλακέ (4D) ανασυσταμένο ξύλο (4F) ινοσανίδες (4G) πλαστικό, στερεό (4H2)</p> <p>Βαρέλια χάλυβας (1A1, 1A2) αλουμίνιο (1B1, 1B2) άλλο μέταλλο (1N1, 1N2) κόντρα πλακέ (1D) ίνες (1G) πλαστικό (1H1, 1H2)</p>
<p>Πρόσθετη απαίτηση: Αντί για τις παραπάνω εσωτερικές και εξωτερικές συσκευασίες, σύνθετες συσκευασίες (6HH2) (πλαστικό δοχείο με εξωτερικό στερεό πλαστικό κιβώτιο) μπορούν να χρησιμοποιηθούν.</p>		
<p>Ειδική διάταξη συσκευασίας: PP76 Για UN 0271, 0272, 0415 και 0491, όταν χρησιμοποιούνται μεταλλικές συσκευασίες, οι μεταλλικές συσκευασίες πρέπει να είναι έτσι κατασκευασμένες, ώστε να αποτρέπεται ο κίνδυνος έκρηξης, εξ αιτίας αύξησης της εσωτερικής πίεσης από εσωτερικά ή εξωτερικά αίτια.</p>		

P144	ΟΔΗΓΙΑ ΣΥΣΚΕΥΑΣΙΑΣ	P144
Οι παρακάτω συσκευασίες επιτρέπονται εφόσον ικανοποιούνται οι γενικές διατάξεις των παραγράφων 4.1.1, 4.1.3 και οι ειδικές διατάξεις συσκευασίας της παραγράφου 4.1.5:		
Εσωτερικές συσκευασίες Δοχεία ινοσανίδες μέταλλο πλαστικό ξύλο Διαχωριστικά τμήματα στις εξωτερικές συσκευασίες	Ενδιάμεσες συσκευασίες Όχι απαραίτητες	Εξωτερικές συσκευασίες Κιβώτια χάλυβας (4A) αλουμίνιο (4B) άλλο μέταλλο (4N) φυσικό ξύλο, κοινό με μεταλλική επένδυση (4C1) κόντρα πλακέ (4D) με μεταλλική επένδυση ανασυσταμένο ξύλο (4F) με μεταλλική επένδυση πλαστικό, τεταμένο (4H1) πλαστικό, στερεό (4H2) Βαρέλια χάλυβας (1A1, 1A2) αλουμίνιο (1B1, 1B2) άλλο μέταλλο (1N1, 1N2) πλαστικό (1H1, 1H2)
Ειδική διάταξη συσκευασίας: PP77 Για UN 0248 και 0249, οι συσκευασίες πρέπει να είναι προστατευμένες έναντι της εισόδου νερού. Όταν μεταφέρονται ασυσκευαστες συσκευές ενεργοποιούμενες με το νερό, πρέπει να είναι εφοδιασμένες με δύο τουλάχιστον ανεξάρτητα προστατευτικά χαρακτηριστικά τα οποία εμποδίζουν την είσοδο του νερού.		

P200	ΟΔΗΓΙΑ ΣΥΣΚΕΥΑΣΙΑΣ	P200
<p>Τύπος συσκευασιών: Κύλινδροι, σωλήνες, βαρέλια υπό πίεση και δέσμες κυλίνδρων. Κύλινδρος, σωλήνες, βαρέλια υπό πίεση και δέσμες κυλίνδρων επιτρέπονται εφόσον ικανοποιούνται οι ειδικές διατάξεις συσκευασίας της παραγράφου 4.1.6 και οι διατάξεις που αναφέρονται παρακάτω στα (1) έως (9):</p>		
<p>Γενικά</p>		
<p>(1) Τα Δοχεία πίεσης πρέπει να είναι έτσι κλεισμένα και στεγανά, ώστε να αποφεύγεται διαρροή των αερίων</p> <p>(2) Δοχεία πίεσης που περιέχουν τοξικές ουσίες με LC50 μικρότερο ή ίσο προς 200ml/m³ (ppm) όπως καθορίζεται στον πίνακα δεν πρέπει να είναι εξοπλισμένα με οποιαδήποτε διάταξη εκτόνωσης πίεσης. Συσκευές εκτόνωσης της πίεσης θα προσαρμολογούνται επί των δοχείων πίεσης UN που χρησιμοποιούνται για τη μεταφορά διοξειδίου του άνθρακα UN Αριθ. 1013 και υποξειδίου του αζώτου UN Αριθ. 1070.</p> <p>(3) Οι ακόλουθοι τρεις πίνακες καλύπτουν συμπιεσμένα αέρια (Πίνακας 1), υγροποιημένα και διαλυμένα αέρια (Πίνακας 2) και ουσίες που δεν ανήκουν στην Κλάση 2 (Πίνακας 3). Οι πίνακες παρέχουν :</p> <p>(a) τον αριθμό UN, την ονομασία και περιγραφή, και τον κωδικό ταξινόμησης της ουσίας</p> <p>(b) την τιμή LC₅₀ για τοξικές ουσίες</p> <p>(c) τους τύπους των επιτρεπόμενων για την ουσία δοχείων πίεσης, με την ένδειξη του γράμματος "X"</p> <p>(d) τη μέγιστη περίοδο δοκιμής για τον περιοδικό έλεγχο των δοχείων πίεσης</p>		
<p>ΣΗΜΕΙΩΣΗ: Για δοχεία πίεσης τα οποία κάνουν χρήση σύνθετων υλικών, οι συχνότητες του περιοδικού ελέγχου καθορίζονται από την αρμόδια αρχή ή τον ορισθέντα από αυτήν την αρχή οργανισμό ο οποίος εξέδωσε την έγκριση του τύπου</p>		
<p>(e) την ελάχιστη πίεση δοκιμής των δοχείων πίεσης</p> <p>(f) τη μέγιστη πίεση λειτουργίας των δοχείων πίεσης για τα συμπιεσμένα αέρια ή το μέγιστο λόγο πλήρωσης για υγροποιημένα και διαλυμένα αέρια</p> <p>(g) ειδικές διατάξεις συσκευασίας που αφορούν ειδικά μία ουσία</p>		
<p>Πίεση δοκιμής, βαθμός πλήρωσης και απαιτήσεις πλήρωσης</p>		
<p>(4) Η ελάχιστη πίεση δοκιμής που απαιτείται είναι 1 MPa (10 bar),</p> <p>(5) Σε καμία περίπτωση δεν πρέπει να πληρώνονται τα δοχεία πίεσης περισσότερο από το επιτρεπόμενο όριο των ακόλουθων απαιτήσεων :</p> <p>(a) Για συμπιεσμένα αέρια, η πίεση λειτουργίας δεν πρέπει να είναι μεγαλύτερη από τα δύο τρίτα της πίεσης δοκιμής των δοχείων πίεσης. Επιπρόσθετοι περιορισμοί σε αυτό το άνω όριο της πίεσης λειτουργίας επιβάλλονται από την ειδική διάταξη συσκευασίας "ο". Σε καμία περίπτωση δεν πρέπει η εσωτερική πίεση στους 65°C να υπερβαίνει την πίεση δοκιμής.</p> <p>(b) Για υγροποιημένα αέρια υψηλής πίεσης, ο λόγος πλήρωσης πρέπει να είναι τέτοιος, ώστε η πίεση ηρεμίας στους 65 °C να μην υπερβαίνει την πίεση δοκιμής των δοχείων πίεσης. Η χρήση πιέσεων δοκιμής και λόγων πλήρωσης άλλων από εκείνων του πίνακα επιτρέπεται, εκτός από τις περιπτώσεις όπου εφαρμόζεται η ειδική διάταξη συσκευασίας "ο", υπό τον όρον ότι:</p> <p>(i) το κριτήριο της ειδικής διάταξης συσκευασίας "r" ικανοποιείται όπου απαιτείται, ή</p> <p>(ii) το ανωτέρω κριτήριο ικανοποιείται σε όλες τις άλλες περιπτώσεις.</p> <p>Για υψηλής πίεσης υγροποιημένα αέρια και μίγματα αερίων για τα οποία δεν διατίθενται σχετικά δεδομένα, ο μέγιστος λόγος πλήρωσης (filling ratio, FR) πρέπει να προσδιορίζεται ως ακολούθως:</p> $FR = 8.5 \times 10^{-4} \times d_g \times P_h$ <p>όπου FR = μέγιστος λόγος πλήρωσης d_g = πυκνότητα του αερίου (στους 15 °C, 1 bar)(σε kg/m³)</p>		

P_h = ελάχιστη πίεση δοκιμής (σε bar)

Αν η πυκνότητα του αερίου είναι άγνωστη, ο μέγιστος βαθμός πλήρωσης πρέπει να προσδιορίζεται ως ακολούθως:

$$FD = \frac{P_e \times MM \times 10^{-3}}{R \times 338}$$

όπου FR = μέγιστος βαθμός πλήρωσης

P_h = ελάχιστη πίεση ελέγχου (σε bar)

MM = μοριακό βάρος (σε g/mol)

R = $8,31451 \times 10^{-2} \text{ bar} \cdot \text{l} \cdot \text{mol}^{-1} \cdot \text{K}^{-1}$ (σταθερά των αερίων)

Για μίγματα αερίου, το μέσο μοριακό βάρος υπολογίζεται, λαμβάνοντας υπόψη τις ογκομετρικές συγκεντρώσεις των διαφόρων συστατικών.

(c) Για υγροποιημένα αέρια, η μέγιστη μάζα των περιεχόμενων ανά λίτρο χωρητικότητας νερού πρέπει να ισούται με 0.95 φορές την πυκνότητα της υγρής φάσης στους 50 °C. Επιπλέον η υγρή φάση δεν πρέπει να γεμίζει το δοχείο πίεσης σε οποιαδήποτε θερμοκρασία μέχρι τους 60 °C. Η πίεση δοκιμής του δοχείου πίεσης πρέπει να είναι τουλάχιστον ίση με την τάση ατμών (απόλυτη) του υγρού στους 65 °C, μείον 100 kPa (1 bar).

Για χαμηλής πίεσης υγροποιημένα αέρια και μίγματα αερίων για τα οποία δεν διατίθενται σχετικά δεδομένα, ο μέγιστος λόγος πλήρωσης (filling ratio, FR) πρέπει να προσδιορίζεται ως ακολούθως:

$$FR = (0.0032 \times BP - 0.24) \times d_1$$

όπου

FR = μέγιστος βαθμός πλήρωσης

BP = σημείο βρασμού (σε Kelvin)

d_1 = πυκνότητα του υγρού στο σημείο βρασμού (σε kg/l)

(d) Για UN Ap. 1001 ακετυλένιο, διαλυμένο, και για UN Ap. 3374 ακετυλένιο, ελεύθερο διαλυτών, βλέπε (10), ειδική διάταξη συσκευασίας "p".

(6) Μπορούν να χρησιμοποιούνται διαφορετικές πιέσεις δοκιμής και λόγοι πλήρωσης εφόσον ικανοποιούν τις γενικές απαιτήσεις που περιγράφονται στις παραγράφους (4) και (5) παραπάνω.

(7) (a) Η πλήρωση των δοχείων πίεσης μπορεί να εκτελείται μόνο από κέντρα με ειδικό εξοπλισμό, με εξειδικευμένο προσωπικό που εφαρμόζουν τις κατάλληλες διαδικασίες.

Οι διαδικασίες πρέπει να περιλαμβάνουν ελέγχους:

- της συμμόρφωσης των δοχείων και των εξαρτημάτων σύμφωνα με τους κανονισμούς,
- της συμβατότητάς τους με το προϊόν που πρόκειται να μεταφερθεί,
- της απουσίας φθοράς η οποία μπορεί να επηρεάσει την ασφάλεια,
- της συμμόρφωσης με το βαθμό ή την πίεση πλήρωσης, κατάλληλα
- της σήμανσης και ταυτοποίησης σύμφωνα με τους κανονισμούς.

(b) Το LPG με το οποίο θα γίνεται η πλήρωση των κυλίνδρων θα είναι υψηλής ποιότητας. Αυτό θεωρείται ότι έχει εκπληρωθεί εάν το LPG με το οποίο θα γίνεται η πλήρωση θα είναι σύμφωνο με τους περιορισμούς για την διαβρωτικότητα όπως καθορίζονται εις το ISO 9162:1989.

Περιοδικοί έλεγχοι

(8) Επαναγεμιζόμενα δοχεία πρέπει να υποβάλλονται σε περιοδικούς ελέγχους σύμφωνα με τις διατάξεις της παραγράφου 6.2.1.6. και 6.2.3.5 αντίστοιχα.

(9) Αν για συγκεκριμένες ουσίες δεν εμφανίζονται ειδικές διατάξεις στους ακόλουθους πίνακες, οι περιοδικοί έλεγχοι πρέπει να διεξάγονται:

(a) Κάθε 5 χρόνια στην περίπτωση δοχείων πίεσης προοριζομένων για τη μεταφορά αερίων με κωδικούς

ταξινόμησης 1T, 1TF, 1TO, 1TC, 1TFC, 1TOC, 2T, 2TO, 2TF, 2TC, 2TFC, 2TOC, 4A, 4F και 4C.

- (b) Κάθε 5 χρόνια στην περίπτωση δοχείων πίεσης προοριζομένων για τη μεταφορά ουσιών από άλλες κλάσεις.
- (c) Κάθε 10 χρόνια στην περίπτωση δοχείων πίεσης προοριζομένων για τη μεταφορά αερίων με κωδικούς ταξινόμησης 1A, 1O, 1F, 2A, 2O και 2F.

Κατά παρέκκλιση αυτής της παραγράφου, ο περιοδικός έλεγχος των δοχείων πίεσης που κάνουν χρήση σύνθετων υλικών (σύνθετα δοχεία πίεσης) πρέπει να διεξάγεται σε διαστήματα που καθορίζονται από την από την αρμόδια αρχή ή από τον ορισθέντα από αυτήν την αρχή οργανισμό ο οποίος εξέδωσε την έγκριση του τύπου.

Ειδικές διατάξεις συσκευασίας

(10) Συμβατότητα υλικού

- a: Δοχεία πίεσης από κράματα αλουμινίου δεν θα χρησιμοποιούνται.
- b: Βαλβίδες χαλκού δεν πρέπει να χρησιμοποιούνται.
- c: Μεταλλικά τμήματα που βρίσκονται σε επαφή με τα περιεχόμενα δεν πρέπει να περιέχουν περισσότερο από 65% χαλκό.
- d: Όταν χρησιμοποιούνται χαλύβδινοι υποδοχείς (ή δοχεία) πίεσεως, μόνον εκείνοι/α οί/τα οποίοι/οία φέρουν την σήμανση «H» σύμφωνα με την παράγραφο 6.2.2.7.4 (ρ) επιτρέπονται.

Απαιτήσεις για τοξικές ουσίες με τιμή LC50 μικρότερη ή ίση προς 200ml/m³ (ppm)

- κ: Τα στόμια των βαλβίδων θα φέρουν ανθεκτικά στην πίεση αεροστεγή βύσματα ή πώματα τα οποία θα φέρουν σπειρώματα που ταιριάζουν με εκείνα των στομιών των βαλβίδων και θα είναι κατασκευασμένα από υλικό που δεν είναι ευαίσθητο σε προσβολή από τα περιεχόμενα του δοχείου πίεσης.

Κάθε κύλινδρος μίας δέσμης κυλίνδρων πρέπει να εξοπλίζεται με ανεξάρτητη βαλβίδα η οποία πρέπει να είναι κλειστή κατά τη μεταφορά. Μετά την πλήρωση, ο σωλήνας πρέπει να κενώνεται, να καθαρίζεται και να φράσσεται.

Δέσμες που περιέχουν UN Αρ. 1045 Φθόριο, συμπιεσμένο, μπορούν να κατασκευάζονται με μονωτικές βαλβίδες σε ομάδες κυλίνδρων που δεν υπερβαίνουν τα 150 λίτρα συνολικής χωρητικότητας σε νερό αντί για μονωτικές βαλβίδες για κάθε κύλινδρο.

Οι κύλινδροι και οι ανεξάρτητοι κύλινδροι μίας δέσμης πρέπει να έχουν πίεση δοκιμής μεγαλύτερη ή ίση των 200bar και ελάχιστο πάχος τοιχώματος 3.5mm για κράματα αλουμινίου ή 2mm για χάλυβα. Οι ανεξάρτητοι κύλινδροι που δεν ικανοποιούν την απαίτηση αυτή πρέπει να μεταφέρονται σε μία στιβαρή εξωτερική συσκευασία ή οποία θα προστατεύει επαρκώς τον κύλινδρο και τα εξαρτήματά του και θα ικανοποιεί το επίπεδο απόδοσης της ομάδας συσκευασίας I. Τα βαρέλια πίεσης πρέπει να έχουν ελάχιστο πάχος τοιχωμάτων όπως καθορίζεται από την αρμόδια αρχή.

Τα δοχεία πίεσης δεν πρέπει να είναι εξοπλισμένα με συσκευές εκτόνωσης πίεσης.

Οι κύλινδροι και οι ανεξάρτητοι κύλινδροι μίας δέσμης πρέπει να περιορίζονται σε μέγιστη χωρητικότητα νερού 85 λίτρων.

Κάθε βαλβίδα θα πρέπει να είναι σε θέση να αντέχει την πίεση δοκιμής του δοχείου πίεσης και να συνδέεται απευθείας με το δοχείο πίεσης είτε με κωνικό σπείρωμα ή με άλλο τρόπο που να πληροί τις απαιτήσεις του ISO 10692-2:2001.

Κάθε βαλβίδα πρέπει να είναι είτε τύπου of the rackless με μη-διατρημένο διάφραγμα, είται ενός τύπου ο οποίος εμποδίζει τη διαρροή διαμέσου ή εκτός της συσκευασίας.

Η μεταφορά σε κάψουλες δεν επιτρέπεται

Κάθε δοχείο πίεσης πρέπει, μετά την πλήρωση, να ελέγχεται για διαρροή.

^aΟδηγία του Συμβουλίου για την προσέγγιση των νομοθεσιών των κρατών μελών σχετικά με τις συγκολλητές φιάλες αερίου από μη κεκραμένο χάλυβα, δημοσιευμένη στην Επίσημη Εφημερίδα των Ευρωπαϊκών Κοινοτήτων αριθ. L 300 από 19.11.1984.

Ειδικές διατάξεις για αέρια

- l: Το UN Ap. 1040 Αιθυλενοξειδίο μπορεί επίσης να συσκευάζεται σε ερμητικά σφραγισμένες γυάλινες ή μεταλλικές εσωτερικές συσκευασίες που προστατεύονται κατάλληλα έναντι χτυπημάτων μέσα σε κιβώτια από ινοσανίδες, ξύλο ή μέταλλο επιπέδου απόδοσης της ομάδας I. Η μέγιστη επιτρεπόμενη ποσότητα για οποιαδήποτε γυάλινη εσωτερική συσκευασία είναι 30g, και η μέγιστη επιτρεπόμενη ποσότητα για οποιαδήποτε μεταλλική εσωτερική συσκευασία είναι 200g. Μετά την πλήρωση, κάθε εσωτερική συσκευασία πρέπει να διασφαλίζεται ότι δεν διαρρέει τοποθετώντας την εσωτερική συσκευασία σε ζεστό νερό σε μία θερμοκρασία, και για μία χρονική περίοδο, ικανή να εξασφαλιστεί ότι έχει επιτευχθεί μία εσωτερική πίεση ίση με την πίεση ατμών του οξειδίου του αιθυλενίου στους 55οC. Το μέγιστο καθαρό βάρος σε κάθε εξωτερική συσκευασία δεν πρέπει να υπερβαίνει τα 2.5kg.
- m: Τα δοχεία πίεσης πρέπει να γεμίζονται έως μία πίεση λειτουργίας που δεν υπερβαίνει τα 5bar.
- n: Οι κύλινδροι και οι ανεξάρτητοι κύλινδροι μίας δέσμης δεν πρέπει να περιέχουν περισσότερο από 5 kg αερίου. Όταν δέσμες που περιέχουν UN Ap. 1045, Φθόριο, συμπιεσμένο, διαιρούνται σε ομάδες κυλίνδρων σύμφωνα με την ειδική διάταξη συσκευασίας "k" κάθε ομάδα δεν θα περιέχει περισσότερο από 5 kg αερίου.
- o: Σε καμία περίπτωση δεν πρέπει να υπερβαίνονται η πίεση λειτουργίας ή ο λόγος πλήρωσης που αναφέρονται στον πίνακα.
- p: Για UN Ap. 1001 ακετυλένιο, διαλυμένο, και UN Ap. 3374 ακετυλένιο, ελεύθερο διαλύτη: οι κύλινδροι πρέπει να γεμίζονται με ομοιογενείς ογκώδεις πορώδεις υλικό. Η πίεση λειτουργίας και η ποσότητα του ακετυλενίου δεν πρέπει να υπερβαίνει τις τιμές που προδιαγράφονται στην έγκριση ή στο πρότυπο ISO 3807-1:2000 ή στο ISO 3807- 2:2000, κατάλληλα.
Για UN Ap. 1001 ακετυλένιο, διαλυμένο: οι κύλινδροι πρέπει να περιέχουν ποσότητα ακετόνης ή κατάλληλο διαλύτη όπως καθορίζεται στην έγκριση (βλέπε ISO 3807-1:2000 ή ISO 3807-2:2000, κατάλληλα. Οι κύλινδροι που εξοπλίζονται με διατάξεις εκτόνωσης πίεσης ή ενώνονται μαζί με σωλήνα πρέπει να μεταφέρονται κάθετα.
Εναλλακτικά, για UN Ap. 1001 ακετυλένιο, διαλυμένο: οι κύλινδροι που δεν είναι δοχεία πίεσης UN μπορούν να γεμίζονται με μη-ογκώδεις πορώδεις υλικό. Η πίεση λειτουργίας, η ποσότητα του ακετυλενίου και η ποσότητα του διαλύτη δεν πρέπει να υπερβαίνουν τις τιμές που καθορίζονται στην έγκριση. Η μέγιστη περίοδος δοκιμής για περιοδικό έλεγχο των κυλίνδρων δεν πρέπει να υπερβαίνει τα πέντε έτη.
Η πίεση δοκιμής των 52bar πρέπει να εφαρμόζεται μόνο σε κυλίνδρους που συμμορφώνονται με το ISO 3807-2:2000.
- q: Τα στόμια των βαλβίδων των δοχείων πίεσης πυροφόρων αερίων ή εύφλεκτων μιγμάτων αερίων που περιέχουν περισσότερο από 1% πυροφόρα συστατικά πρέπει να είναι προσαρμοσμένα με στεγανά από διαρροή αερίων πώματα τα οποία πρέπει να είναι κατασκευασμένα από υλικά που δεν είναι ευαίσθητα σε προσβολή από τα περιεχόμενα των δοχείων πίεσης. Όταν αυτά τα δοχεία πίεσης είναι ενωμένα συνδεδεμένα σε δέσμη, κάθε ένα από τα δοχεία πίεσης πρέπει να είναι εξοπλισμένο με ανεξάρτητη βαλβίδα η οποία πρέπει να είναι κλειστή κατά τη μεταφορά, και το στόμιο της πολλαπλής βαλβίδας σύνδεσης πρέπει να είναι εξοπλισμένο με στεγανό στην διαρροή αερίων πώμα. Τα αεροστεγή βύσματα ή πώματα θα φέρουν σπειρώματα που ταιριάζουν με εκείνα των στομιών των βαλβίδων. Η μεταφορά σε κάψουλες δεν επιτρέπεται.
- r: Ο λόγος πλήρωσης αυτού του αερίου θα είναι περιορισμένος ώστε, αν επισυμβεί ολοσχερής αποσύνθεση, η πίεση δεν θα υπερβεί τα δύο τρίτα της πίεσης δοκιμής του δοχείου πίεσης.
- ra: Το αέριο αυτό μπορεί ομοίως να συσκευάζεται σε κάψουλες υπό τους παρακάτω όρους::
- Το βάρος του αερίου δεν πρέπει να υπερβαίνει τα 150 g ανά κάψουλα
 - Οι κάψουλες πρέπει να είναι απαλλαγμένες από βλάβες που μπορούν να εξασθενήσουν την αντοχή τους
 - Η στεγανότητα του σφραγίσματος πρέπει να εξασφαλίζεται με πρόσθετη διάταξη (κάλυμμα, κορώνα, σφραγίδα, δέσιμο, κλπ.) ικανή να εμποδίζει οποιαδήποτε διαρροή του σφραγίσματος κατά τη διάρκεια της μεταφοράς.

(d) Οι κάψουλες πρέπει να τοποθετούνται σε εξωτερική συσκευασία επαρκούς αντοχής. Ένα κόλο δεν πρέπει να ζυγίζει περισσότερο από 75 kg.

s: Δοχεία πίεσης από κράματα αλουμινίου πρέπει να είναι:

- εξοπλισμένα μόνο με βαλβίδες ορείχαλκου ή ανοξείδωτου χάλυβα, και
- καθαρισμένα από μόλυνση από υδρογονάνθρακες και να μην είναι μολυσμένα με έλαιο. Δοχεία πίεσης UN πρέπει να καθαρίζονται σύμφωνα με το πρότυπο ISO 11621:1997.

ta: Δεσμευμένο

Περιοδικός έλεγχος

u: Το διάστημα μεταξύ των περιοδικών ελέγχων μπορεί να επεκταθεί έως τα 10 έτη για δοχεία πίεσης από κράμα αλουμινίου. Η παρέκκλιση αυτή μπορεί να εφαρμόζεται μόνο σε δοχεία πίεσης UN όταν το κράμα του δοχείου πίεσης έχει υποστεί δοκιμή σε διάβρωση υπό τάση όπως καθορίζεται στο πρότυπο ISO 7866:1999.

v: (1) Το διάστημα μεταξύ των επιθεωρήσεων για χαλύβδινους κυλίνδρους, εκτός των επαναγεμιζόμενων συγκολλημένων κυλίνδρων για UN 1011, 1075, 1965, 1969 ή 1978, μπορεί να επεκταθεί έως 15 έτη:

(a) με τη συμφωνία της αρμόδιας αρχής (αρχών) της χώρας (χωρών) όπου πραγματοποιείται ο περιοδικός έλεγχος και η μεταφορά, και

(b) σύμφωνα με τις απαιτήσεις ενός εθνικού κώδικα ή προτύπου αναγνωρισμένου από την αρμόδια αρχή.

(2) Για επαναγεμιζόμενους συγκολλημένους κυλίνδρους για UN 1011, 1075, 1965, 1969 ή 1978, το διάστημα μπορεί να επεκταθεί έως 15 έτη, εφόσον εφαρμόζονται οι διατάξεις της παραγράφου (12) της παρούσας οδηγίας συσκευασίας.

Απαιτήσεις για Ε.Α.Ο. καταχωρήσεις και για μίγματα

z: Τα υλικά από τα οποία είναι κατασκευασμένα τα δοχεία πίεσης και τα εξαρτήματά τους πρέπει να είναι συμβατά με τα περιεχόμενα και δεν πρέπει να αντιδρούν προς σχηματισμό βλαβερών ή επικίνδυνων ενώσεων με αυτά.

Η πίεση δοκιμής και ο βαθμός πλήρωσης πρέπει να υπολογίζεται σύμφωνα με τις σχετικές απαιτήσεις της (5).

Τοξικές ουσίες με LC₅₀ μικρότερο ή ίσο των 200 ml/m³ δεν πρέπει να μεταφέρονται σε σωλήνες, βαρέλια υπό πίεση ή MEGCs και πρέπει να ικανοποιούν τις απαιτήσεις της ειδικής διάταξης συσκευασίας "κ". Ωστόσο, το UN Ap. 1975 μίγμα νιτρικού οξειδίου και τετροξειδίου του αζώτου μπορεί να μεταφέρεται σε βαρέλια πίεσης.

Για δοχεία πίεσης που περιέχουν πυροφόρα αέρια ή εύφλεκτα μίγματα αερίων που περιέχουν περισσότερο από 1% πυροφόρα συστατικά, πρέπει να ικανοποιούνται οι απαιτήσεις της ειδικής διάταξης συσκευασίας "α".

Πρέπει να λαμβάνονται τα απαραίτητα μέτρα για να αποφεύγονται επικίνδυνες αντιδράσεις (π.χ. πολυμερισμός ή αποσύνθεση) κατά τη μεταφορά. Αν είναι απαραίτητο, πρέπει να απαιτείται η σταθεροποίηση ή η προσθήκη αναστολέα.

Μίγματα που περιέχουν UN Ap. 1911 διβοράνιο, πρέπει να πληρώνονται έως πίεσης τέτοιας ώστε, αν λάβει χώρα πλήρης αποσύνθεση του διβορανίου, να μην υπερβεί τα δύο τρίτα της πίεσης δοκιμής του δοχείου πίεσης.

Μίγματα που περιέχουν υδρίδιο Γερμανίου UN 2192, εκτός από τα μίγματα μέχρι 35% υδρίδιο Γερμανίου σε υδρογόνο ή άζωτο ή μέχρι 28% υδρίδιο Γερμανίου σε ήλιο ή αργό, θα πληρούνται σε πίεση τέτοια ώστε αν επισυμβεί ολοσχερής αποσύνθεση του υδριδίου Γερμανίου, δεν θα επέλθη υπέρβαση των δύο τρίτων της πίεσης δοκιμής του δοχείου πίεσης.

Απαιτήσεις για ουσίες που δεν ανήκουν στην Κλάση 2

- ab: Τα δοχεία πίεσης πρέπει να ικανοποιούν τις ακόλουθες συνθήκες :
- (i) Η πίεση δοκιμής περιλαμβάνει επιθεώρηση του εσωτερικού του δοχείου πίεσης και έλεγχο των εξαρτημάτων.
 - (ii) Επιπλέον η αντοχή σε διάβρωση πρέπει να ελέγχεται κάθε δύο χρόνια με τα κατάλληλα όργανα (π.χ. υπέρηχους) και να επιβεβαιώνεται η κατάσταση των εξαρτημάτων.
 - (iii) Το πάχος των τοιχωμάτων δεν πρέπει να είναι μικρότερο από 3mm.

ac: Οι δοκιμές και οι έλεγχοι πρέπει να πραγματοποιούνται υπό την επίβλεψη ειδικού που φέρει έγκριση από την αρμόδια αρχή.

- ad: Τα δοχεία πίεσης πρέπει να ικανοποιούν τις ακόλουθες συνθήκες :
- (i) Τα δοχεία πίεσης πρέπει να είναι σχεδιασμένα για πίεση σχεδιασμού όχι μικρότερη από 2.1MPa (21 bar) (gauge pressure)
 - (ii) Επιπρόσθετα των σημάνσεων των επαναγεμιζόμενων δοχείων πίεσης, τα δοχεία πίεσης πρέπει να φέρουν τα ακόλουθα διακριτικά με καθαρούς ευανάγνωστους και ανθεκτικούς χαρακτήρες :
 - Τον αριθμό UN και την κατάλληλη ονομασία αποστολής σύμφωνα με 3.1.2.
 - Το μέγιστο επιτρεπόμενο βάρος όταν είναι γεμάτα και το απόβαρο του δοχείου πίεσης, συμπεριλαμβανομένων και των εξαρτημάτων που προσαρμύζονται κατά την πλήρωση, ή το μικτό βάρος.

(11) Οι ισχύουσες απαιτήσεις της παρούσας οδηγίας συσκευασίας θεωρείται ότι έχουν ικανοποιηθεί εάν έχει εφαρμοστεί κάποιο από τα παρακάτω πρότυπα, κατάλληλα:

Ισχύουσες απαιτήσεις	Αναφορά	Τίτλος του εγγράφου
(7)	EN 1919:2000	Φορητοί κύλινδροι αερίων. Κύλινδροι για αέρια (αποκλείεται ακετυλένιο και LPG). Επιθεώρηση κατά το χρόνο πλήρωσης.
(7)	EN 1920:2000	Φορητοί κύλινδροι αερίων. Κύλινδροι για συμπιεσμένα αέρια (αποκλείεται ακετυλένιο). Επιθεώρηση κατά το χρόνο πλήρωσης.
(7)	EN 13365:2002 + A1:2005	Φορητοί κύλινδροι αερίων – Δέσμες κυλίνδρων για μόνιμα και υγροποιημένα αέρια (αποκλείεται ακετυλένιο) - Επιθεώρηση κατά το χρόνο πλήρωσης.
(7)	EN 1439:2008 (εκτός 3.5 και Παράρτημα G)	LPG εξοπλισμός και εξαρτήματα – Διαδικασίες ελέγχου των φιαλών LPG προ, κατά τη διάρκεια και μετά την πλήρωση.
(7)	EN 14794:2005	LPG εξοπλισμός και εξαρτήματα – Φορητοί κύλινδροι επαναγεμιζόμενοι συγκολλημένοι και χάλυβα Υγροποιημένου Αερίου Πετρελαίου (LPG) – Διαδικασίες για έλεγχο πριν, κατά τη διάρκεια και μετά την πλήρωση.
(10) ρ	EN 12755:2000	Κύλινδροι μεταφερόμενων αερίων - Συνθήκες πλήρωσης για δέσμες ακετυλενίου.
(10) ρ	EN ISO 11372:2011	Κύλινδροι αερίων - Κύλινδροι ασετυλίνης - Συνθήκες πληρώσεως και επιθεώρηση της πληρώσεως (ISO 11372:2010).

(12) Ένα διάστημα 15 ετών για τον περιοδικό έλεγχο των επαναγεμιζόμενων συγκολλημένων κυλίνδρων μπορεί να χορηγηθεί σύμφωνα με την ειδική διάταξη ν (2) της παραγράφου (10), εφόσον εφαρμόζονται οι ακόλουθες διατάξεις:

1. Γενικές διατάξεις

1.1 Για την εφαρμογή της παρούσας ενότητας, η αρμόδια αρχή δε θα αναθέτει τις εργασίες και τα καθήκοντά της σε φορείς Xb (φορείς επιθεώρησης τύπου Β) ή σε φορείς IS (υπηρεσίες επιθεώρησης εντός της

επιχείρησης).

1.2 Ο ιδιοκτήτης των κυλίνδρων θα καταθέτει αίτηση στην αρμόδια αρχή για τη χορήγηση του διαστήματος των 15 ετών και θα πρέπει να αποδεικνύει ότι πληρούνται οι απαιτήσεις των εδαφίων 2, 3 και 4.

1.3 Κύλινδροι που έχουν κατασκευαστεί από την 1^η Ιανουαρίου 1999 θα πρέπει να έχουν κατασκευαστεί σύμφωνα με τα ακόλουθα πρότυπα:

- EN 1442, ή
- EN 13322-1, ή
- Παράρτημα Ι, μέρος 1 έως 3 της Οδηγίας του Συμβουλίου 84/527/ΕΕC^a

όπως ισχύουν σύμφωνα με τον πίνακα στην 6.2.4 της παρούσας Συμφωνίας.

Άλλοι κύλινδροι κατασκευασμένοι πριν από την 1^η Ιανουαρίου 2009 σε συμφωνία με την παρούσα Συμφωνία σύμφωνα με έναν τεχνικό κώδικα αποδεκτό από την εθνική αρμόδια αρχή μπορούν να τύχουν της χορήγησης 15ετούς διαστήματος, εφόσον είναι αντίστοιχης ασφάλειας με τις διατάξεις της παρούσας Συμφωνίας οι οποίες ισχύουν κατά το χρόνο της αίτησης.

1.4 Ο ιδιοκτήτης θα καταθέτει αποδεικτικά έγγραφα στην αρμόδια αρχή τα οποία αποδεικνύουν ότι οι κύλινδροι είναι σύμφωνοι με τις διατάξεις του εδαφίου 1.3. Η αρμόδια αρχή θα εξακριβώνει την εκπλήρωση των όρων αυτών.

1.5 Η αρμόδια αρχή θα ελέγχει αν οι διατάξεις των εδαφίων 2 και 3 εκπληρώνονται και εφαρμόζονται ορθά. Εφόσον εκπληρώνονται όλες οι διατάξεις, θα εγκρίνει το 15ετές διάστημα για τους κυλίνδρους. Στην έγκριση αυτή, θα προσδιορίζεται σαφώς ο τύπος του κυλίνδρου (όπως καθορίζεται στην έγκριση τύπου) ή μια ομάδα κυλίνδρων (βλέπε Σημείωση) την οποία καλύπτει η έγκριση. Η έγκριση θα χορηγείται στον ιδιοκτήτη ενώ η αρμόδια αρχή θα διατηρεί αντίγραφο αυτής. Η ιδιοκτήτης θα διατηρεί τα έγγραφα κατά την περίοδο για την οποία έχει χορηγηθεί έγκριση 15ετούς διαστήματος για τους κυλίνδρους.

ΣΗΜΕΙΩΣΗ: Μία ομάδα κυλίνδρων καθορίζεται από τις ημερομηνίες παραγωγής πανομοιότυπων κυλίνδρων για μία περίοδο κατά τη διάρκεια της οποίας δεν έχει αλλάξει το τεχνικό περιεχόμενο των εφαρμοστέων διατάξεων της παρούσας Συμφωνίας και του τεχνικού κώδικα που αποδέχθηκε η αρμόδια αρχή. Παράδειγμα: Κύλινδροι πανομοιότυπου σχεδίου και όγκου που έχουν κατασκευασθεί σύμφωνα με τις διατάξεις της παρούσας Συμφωνίας που ίσχυαν μεταξύ 1^{ης} Ιανουαρίου 1985 και 31^{ης} Δεκεμβρίου 1988 σε συνδυασμό με έναν τεχνικό κώδικα τον οποίο αποδέχθηκε η αρμόδια αρχή και ίσχυε για την ίδια περίοδο, σχηματίζουν μία ομάδα υπό την έννοια των διατάξεων της παρούσας παραγράφου.

1.6 Η αρμόδια αρχή θα ελέγχει τον ιδιοκτήτη των κυλίνδρων για συμμόρφωση προς τις διατάξεις της παρούσας Συμφωνίας και τη χορηγηθείσα έγκριση ως κρίνεται προσηκόν, αλλά τουλάχιστον κάθε τρία έτη ή σε περίπτωση μεταβολών στις διαδικασίες.

2. Επιχειρησιακές διατάξεις

2.1 Κύλινδροι για τους οποίους έχει χορηγηθεί 15ετές διάστημα για τον περιοδικό έλεγχο θα γεμίζονται μόνο σε κέντρα εμφιάλωσης τα οποία εφαρμόζουν ένα τεκμηριωμένο σύστημα ποιότητας ώστε να διασφαλίζεται ότι εκπληρώνονται και εφαρμόζονται ορθά όλες οι διατάξεις της παραγράφου (7) της παρούσας οδηγίας συσκευασίας και οι απαιτήσεις και ευθύνες του EN 1439:2008.

2.2 Η αρμόδια αρχή θα εξακριβώνει ότι οι εν λόγω απαιτήσεις εκπληρώνονται και θα προβαίνει σε σχετικό

έλεγχο όποτε κρίνεται προσήκον, αλλά τουλάχιστον κάθε τρία έτη ή σε περίπτωση μεταβολών στις διαδικασίες.

- 2.3 Ο ιδιοκτήτης θα παρέχει αποδεικτικά έγγραφα στην αρμόδια αρχή σχετικά με τη συμμόρφωση των κέντρων εμφιάλωσης με τις διατάξεις του εδαφίου 2.1.
- 2.4 Αν ένα κέντρο εμφιάλωσης βρίσκεται σε διαφορετικό Συμβαλλόμενο Κράτος στον RID, ο ιδιοκτήτης θα παρέχει πρόσθετα αποδεικτικά έγγραφα που να αποδεικνύουν ότι το κέντρο εμφιάλωσης ελέγχεται αντίστοιχα από την αρμόδια αρχή αυτού του Συμβαλλόμενου Κράτους στον RID.
- 2.5 Προκειμένου να αποφευχθεί εσωτερική διάβρωση, μόνο αέρια υψηλής ποιότητας με πολύ χαμηλό ποσοστό πιθανής μόλυνσης θα διοχετεύονται στους κυλίνδρους. Τούτο θεωρείται ότι εκπληρώνεται εάν τα αέρια συμμορφώνονται με τους περιορισμούς για την διαβρωτικότητα όπως καθορίζονται στο ISO 9162:1989.

3. Διατάξεις περί χαρακτηρισμού και περιοδικού ελέγχου

- 3.1 Κύλινδροι που ανήκουν σε έναν τύπο ή μία ομάδα που ήδη χρησιμοποιείται, για τους οποίους έχει χορηγηθεί 15ετές διάστημα και επί των οποίων εφαρμόζεται το 15ετές διάστημα, θα υπόκεινται σε περιοδικό έλεγχο σύμφωνα με την 6.2.3.5.

ΣΗΜΕΙΩΣΗ: Για τον ορισμό μίας ομάδας κυλίνδρων, βλέπε τη Σημείωση στο εδάφιο 1.5.

- 3.2 Αν ένας κύλινδρος με έγκριση 15ετούς διαστήματος αποτύχει στη δοκιμή υδραυλικής πίεσης κατά τη διάρκεια περιοδικού ελέγχου π.χ. λόγω θραύσης ή διαρροής, ο ιδιοκτήτης θα διερευνήσει σχετικά και θα καταρτίσει έκθεση για τα αίτια της αστοχίας και για το αν έχουν προσβληθεί και άλλοι κύλινδροι (π.χ. του ίδιου τύπου ή της ίδιας ομάδας). Στην περίπτωση αυτή, ο ιδιοκτήτης θα ενημερώσει την αρμόδια αρχή. Η αρμόδια αρχή θα αποφασίσει για τη λήψη κατάλληλων μέτρων και θα ενημερώσει σχετικά τις αρμόδιες αρχές όλων των λοιπών Συμβαλλομένων Κρατών στον RID.

- 3.3 Σε περίπτωση ανίχνευσης εσωτερικής διάβρωσης όπως αυτή ορίζεται στο εφαρμοσθέν πρότυπο (βλέπε εδάφιο 1.3), ο κύλινδρος θα αποσύρεται και δε θα χορηγείται περαιτέρω περίοδος για πλήρωση και μεταφορά.

- 3.4 Κύλινδροι για τους οποίους έχει χορηγηθεί 15ετές διάστημα θα είναι εφοδιασμένοι μόνο με βαλβίδες σχεδιασμένες και κατασκευασμένες για ελάχιστη περίοδο χρήσης 15 ετών σύμφωνα με το EN 13152:2001 + A1:2003 ή EN 13153:2001 + A1:2003. Μετά από περιοδικό έλεγχο, μία νέα βαλβίδα θα προσαρμόζεται στον κύλινδρο, με εξαίρεση ότι χειροκίνητες βαλβίδες οι οποίες έχουν αποκατασταθεί ή ελεγχθεί σύμφωνα με το EN 14912:2005 μπορούν να επαναπροσαρμοστούν, εφόσον είναι κατάλληλες για μία νέα 15ετή περίοδο χρήσης. Η αποκατάσταση ή ο έλεγχος θα διενεργούνται μόνο από τον κατασκευαστή των βαλβίδων ή σύμφωνα με τις τεχνικές οδηγίες του από επιχείρηση η οποία πληροί τις προϋποθέσεις για μία τέτοια εργασία και λειτουργεί μέσω ενός τεκμηριωμένου συστήματος ποιότητας.

4. Σήμανση

Κύλινδροι για τους οποίους έχει χορηγηθεί 15ετές διάστημα για περιοδικό έλεγχο σύμφωνα με την παρούσα παράγραφο θα φέρουν επιπλέον σαφή και ευανάγνωστη σήμανση «P15Y». Η εν λόγω σήμανση θα αφαιρείται εφόσον ο κύλινδρος παύσει να έχει έγκριση για διάστημα 15 ετών.

ΣΗΜΕΙΩΣΗ: Η σήμανση δε θα εφαρμόζεται σε κυλίνδρους που υπόκεινται στη μεταβατική διάταξη των 1.6.2.9, 1.6.2.10 ή στις διατάξεις της ειδικής διάταξης συσκευασίας ν (1) της παραγράφου

10) αυτής της οδηγίας συσκευασίας.

38080

ΕΦΗΜΕΡΙΣ ΤΗΣ ΚΥΒΕΡΝΗΣΕΩΣ (ΤΕΥΧΟΣ ΔΕΥΤΕΡΟ)

Πίνακας 1 : Συμπιεσμένα αέρια

UN	ΟΝΟΜΑΣΙΑ ΚΑΙ ΠΕΡΙΓΡΑΦΗ	ΚΩΔΙΚΟΣ ΤΑΞΙΝΟΜΗΣΗΣ	LC ₈₀ nl/m ³	Κύλινδροι	Σωλήνες	Βαρέλια πίεσης	Δέση κυλινδρών	Περίοδος δοκιμής, έτη ^a	Δοκιμή πίεσης ^b	Μέγιστη πίεση εργασίας ^b	Ειδικές Διατάξεις συσκευασίας
1002	ΑΕΡΑΣ, ΣΥΜΠΙΕΣΜΕΝΟΣ	1A		X	X	X	X	10			
1006	ΑΡΓΟ, ΣΥΜΠΙΕΣΜΕΝΟ	1A		X	X	X	X	10			
1016	ΜΟΝΟΞΕΙΔΙΟ ΤΟΥ ΑΝΘΡΑΚΑ, ΣΥΜΠΙΕΣΜΕΝΟ	1TF	3760	X	X	X	X	5			u
1023	ΦΩΤΑΕΡΙΟ, ΣΥΜΠΙΕΣΜΕΝΟ	1TF		X	X	X	X	5			
1045	ΦΘΟΡΙΟ, ΣΥΜΠΙΕΣΜΕΝΟ	1TOC	185	X			X	5	200	30	a, k, n, o
1046	ΗΛΙΟ, ΣΥΜΠΙΕΣΜΕΝΟ	1A		X	X	X	X	10			
1049	ΥΔΡΟΓΟΝΟ, ΣΥΜΠΙΕΣΜΕΝΟ	1F		X	X	X	X	10			d
1056	ΚΡΥΠΤΟ, ΣΥΜΠΙΕΣΜΕΝΟ	1A		X	X	X	X	10			
1065	ΝΕΟ, ΣΥΜΠΙΕΣΜΕΝΟ	1A		X	X	X	X	10			
1066	ΑΖΟΤΟ, ΣΥΜΠΙΕΣΜΕΝΟ	1A		X	X	X	X	10			
1071	ΑΕΡΙΟ ΛΑΔΙΟΥ, ΣΥΜΠΙΕΣΜΕΝΟ	1TF		X	X	X	X	5			
1072	ΟΞΥΓΟΝΟ, ΣΥΜΠΙΕΣΜΕΝΟ	1O		X	X	X	X	10			s
1612	ΜΙΓΜΑ ΤΕΤΡΑΦΩΣΦΟΡΙΚΟΥ ΕΞΑΙΘΥΛΙΟΥ ΚΑΙ ΣΥΜΠΙΕΣΜΕΝΟΥ ΑΕΡΙΟΥ	1T		X	X	X	X	5			z
1660	ΝΙΤΡΙΚΟ ΟΞΕΙΔΙΟ, ΣΥΜΠΙΕΣΜΕΝΟ	1TOC	115	X			X	5	225	33	k, o
1953	ΣΥΜΠΙΕΣΜΕΝΟ ΑΕΡΙΟ, ΤΟΞΙΚΟ, ΕΥΦΛΕΚΤΟ, Ε.Α.Ο.	1TF	≤5000	X	X	X	X	5			z
1954	ΣΥΜΠΙΕΣΜΕΝΟ ΑΕΡΙΟ, ΕΥΦΛΕΚΤΟ, Ε.Α.Ο.	1F		X	X	X	X	10			z
1955	ΣΥΜΠΙΕΣΜΕΝΟ ΑΕΡΙΟ, ΤΟΞΙΚΟ, Ε.Α.Ο.	1T	≤5000	X	X	X	X	5			z
1956	ΣΥΜΠΙΕΣΜΕΝΟ ΑΕΡΙΟ, Ε.Α.Ο.	1A		X	X	X	X	10			z
1957	ΔΕΥΤΕΡΙΟ, ΣΥΜΠΙΕΣΜΕΝΟ	1F		X	X	X	X	10			d
1964	ΑΕΡΙΟ ΜΙΓΜΑ ΥΔΡΟΓΟΝΑΝΘΡΑΚΑ, Ε.Α.Ο.	1F		X	X	X	X	10			z
1971	ΜΕΘΑΝΙΟ, ΣΥΜΠΙΕΣΜΕΝΟ ή ΦΥΣΙΚΟ ΑΕΡΙΟ, ΣΥΜΠΙΕΣΜΕΝΟ, με υψηλή περιεκτικότητα σε μεθάνιο	1F		X	X	X	X	10			
2034	ΜΙΓΜΑ ΥΔΡΟΓΟΝΟΥ ΚΑΙ ΜΕΘΑΝΙΟΥ, ΣΥΜΠΙΕΣΜΕΝΟ	1F		X	X	X	X	10			d
2190	ΔΙΦΘΟΡΙΟΥΧΟ ΟΞΥΓΟΝΟ	1TOC	02/06/11	X			X	5	200	30	a, k, n, o
3156	ΣΥΜΠΙΕΣΜΕΝΟ ΑΕΡΙΟ, ΟΞΕΙΔΩΤΙΚΟ, Ε.Α.Ο.	1O		X	X	X	X	10			z
3303	ΣΥΜΠΙΕΣΜΕΝΟ ΑΕΡΙΟ, ΤΟΞΙΚΟ, ΟΞΕΙΔΩΤΙΚΟ, Ε.Α.Ο.	1TO	≤5000	X	X	X	X	5			z
3304	ΣΥΜΠΙΕΣΜΕΝΟ ΑΕΡΙΟ, ΤΟΞΙΚΟ, ΔΙΑΒΡΩΤΙΚΟ, Ε.Α.Ο.	1TC	≤5000	X	X	X	X	5			z
3305	ΣΥΜΠΙΕΣΜΕΝΟ ΑΕΡΙΟ, ΤΟΞΙΚΟ, ΕΥΦΛΕΚΤΟ, ΔΙΑΒΡΩΤΙΚΟ, Ε.Α.Ο.	1TFC	≤5000	X	X	X	X	5			z
3306	ΣΥΜΠΙΕΣΜΕΝΟ ΑΕΡΙΟ, ΤΟΞΙΚΟ, ΟΞΕΙΔΩΤΙΚΟ, ΔΙΑΒΡΩΤΙΚΟ, Ε.Α.Ο.	1TOC	≤5000	X	X	X	X	5			z

^a Δεν ισχύει για δοχεία πίεσης κατασκευασμένα από σύνθετα υλικά

^b Όπου οι καταχωρήσεις είναι κενές, η πίεση λειτουργίας δεν πρέπει να υπερβαίνει τα δύο τρίτα της πίεσης δοκιμής.

Πίνακας 2 : Υγροποιημένα αέρια και διαλυμένα αέρια

UN	ΟΝΟΜΑΣΙΑ ΚΑΙ ΠΕΡΙΓΡΑΦΗ	ΚΩΔΙΚΟΣ ΤΑΞΙΝΟΜΗΣΗΣ	LC ₅₀ /m ³	Κυλίνδροι	Σωλήνες	Βαρέλια πίεσης	Δέσμη κυλίνδρων	Περίοδος δοκιμής, έτη ^a	Δοκιμή πίεσης bar	Βαθμός πλήρωσης	Ειδικές διατάξεις συσκευασίας
1001	ΑΚΕΤΥΛΕΝΙΟ, ΔΙΑΛΥΜΕΝΟ	4F		X			X	10	60		c, p
1005	ΑΜΩΝΙΑ, ΑΝΥΔΡΗ	2TC	4000	X	X	X	X	5	29	0.54	b, ra
1008	ΤΡΙΦΘΟΡΙΟΥΧΟ ΒΟΡΙΟ, ΣΥΜΠΙΕΣΜΕΝΟ	2TC	387	X	X	X	X	5	225 300	0.715 0.86	a
1009	ΒΡΩΜΟΤΡΙΦΘΟΡΟΜΕΘΑΝΙΟ (ΨΥΚΤΙΚΟ ΑΕΡΙΟ R13B1)	2A		X	X	X	X	10	42 120 250	1.13 1.44 1.60	ra ra ra
1010	ΒΟΥΤΑΔΙΕΝΙΑ, ΣΤΑΘΕΡΟΠΟΙΗΜΕΝΟ (1,2 – βουταδιένιο) ή	2F		X	X	X	X	10	10	0.59	ra
1010	ΒΟΥΤΑΔΙΕΝΙΑ, ΣΤΑΘΕΡΟΠΟΙΗΜΕΝΑ (1,3 – βουταδιένιο) ή	2F		X	X	X	X	10	10	0.55	ra
1010	ΒΟΥΤΑΔΙΕΝΙΑ, ΚΑΙ ΜΕΙΓΜΑΤΑ ΥΔΡΟΓΟΝΑΝΘΡΑΚΩΝ ΣΤΑΘΕΡΟΠΟΙΗΜΕΝΑ	2F		X	X	X	X	10	10	0.50	ra, v, z
1011	ΒΟΥΤΑΝΙΟ	2F		X	X	X	X	10	10	0.52	ra, v
1012	ΜΕΙΓΜΑΤΑ ΒΟΥΤΥΛΕΝΙΟΥ ή	2F		X	X	X	X	10	10	0.50	ra, z
1012	1-ΒΟΥΤΥΛΕΝΙΟ ή	2F		X	X	X	X	10	10	0.53	
1012	CIS-2-ΒΟΥΤΕΝΙΟ ή	2F		X	X	X	X	10	10	0.55	
1012	TRANS-2-ΒΟΥΤΥΛΕΝΙΟ	2F		X	X	X	X	10	10	0.54	
1013	ΔΙΟΞΕΙΔΙΟ ΤΟΥ ΑΝΘΡΑΚΑ	2A		X	X	X	X	10	190 250	0.68 0.76	ra ra
1017	ΧΛΩΡΙΟ	2TOC	293	X	X	X	X	5	22	1.25	a, ra
1018	ΧΛΩΡΙΔΙΦΘΟΡΟ-ΜΕΘΑΝΙΟ (ΨΥΚΤΙΚΟ ΑΕΡΙΟ R22)	2A		X	X	X	X	10	27	1.03	ra
1020	ΧΛΩΡΟΤΕΤΡΑΦΘΩΡΟΑΙΘΑΝΙΟ (ΨΥΚΤΙΚΟ ΑΕΡΙΟ R124)	2A		X	X	X	X	10	25	1.05	ra
1021	1-ΧΛΩΡΟ-1,2,2,2-ΤΕΤΡΑΦΘΩΡΟΑΙΘΑΝΙΟ (ΨΥΚΤΙΚΟ ΑΕΡΙΟ R124)	2A		X	X	X	X	10	11	1.20	
1022	ΧΛΩΡΟΤΡΙΦΘΟΡΟ-ΜΕΘΑΝΙΟ (ΨΥΚΤΙΚΟ ΑΕΡΙΟ R13)	2A		X	X	X	X	10	100 120 190 250	0.83 0.90 1.04 1.11	ra ra ra ra
1026	ΚΥΑΝΟΓΟΝΟ	2TF	350	X	X	X	X	5	100	0.70	ra, u
1027	ΚΥΚΛΟΠΡΟΠΑΝΙΟ	2F		X	X	X	X	10	18	0.55	ra
1028	ΔΙΧΛΩΡΟΔΙΦΘΟΡΟ-ΜΕΘΑΝΙΟ (ΨΥΚΤΙΚΟ ΑΕΡΙΟ R12)	2A		X	X	X	X	10	16	1.15	ra
1029	ΔΙΧΛΩΡΟΦΘΟΡΟΜΕΘΑΝΙΟ (ΨΥΚΤΙΚΟ ΑΕΡΙΟ R21)	2A		X	X	X	X	10	10	1.23	ra
1030	1,1-ΔΙΦΘΩΡΟΑΙΘΑΝΙΟ (ΨΥΚΤΙΚΟ ΑΕΡΙΟ R152a)	2F		X	X	X	X	10	16	0.79	ra
1032	ΔΙΜΕΘΥΛΑΜΙΝΗ, ΑΝΥΔΡΗ	2F		X	X	X	X	10	10	0.59	b, ra
1033	ΔΙΜΕΘΥΛΑΙΘΕΡΑΣ	2F		X	X	X	X	10	18	0.58	ra
1035	ΑΙΘΑΝΙΟ	2F		X	X	X	X	10	95 120 300	0.25 0.30 0.40	ra ra ra
1036	ΕΘΥΛΑΜΙΝΗ	2F		X	X	X	X	10	10	0.61	b, ra

1037	ΑΙΘΥΛΟ ΧΛΩΡΙΔΙΟ	2F		X	X	X	X	10	10	0.80	a, ra
1039	ΑΙΘΥΛΟ ΜΕΘΥΛΟ ΑΙΘΕΡΑΣ	2F		X	X	X	X	10	10	0.64	ra
1040	ΑΙΘΥΛΕΝΟΞΕΙΔΙΟ, ή ΑΙΘΥΛΕΝΟΞΕΙΔΙΟ ΜΕ ΑΖΩΤΟ μέχρι ολικής πίεσεως 1MPa (10 bar) στους 50°C	2TF	2900	X	X	X	X	5	15	0.78	l, ra
1041	ΑΙΘΥΛΕΝ ΟΞΕΙΔΙΟ ΚΑΙ ΜΕΙΓΜΑ ΔΙΟΞΕΙΔΙΟΥ ΤΟΥ ΑΝΘΡΑΚΑ με περισσότερο από 9% αιθυλενοξειδίο αλλά όχι περισσότερο από 87%	2F		X	X	X	X	10	190 250	0.66 0.75	ra ra
1043	ΛΙΠΑΣΜΑ ΑΜΜΩΝΙΩΣΗΣ ΔΙΑΛΥΜΑ με ελεύθερη αμμωνία	ΑΠΑΓΟΡΕΥΕΤΑΙ Η ΜΕΤΑΦΟΡΑ									
1048	υδροβρωμιο, ΑΝΥΔΡΟ	2TC	2860	X	X	X	X	5	60	1.51	a, d, ra
1050	ΥΔΡΟΧΛΩΡΙΟ, ΑΝΥΔΡΟ	2TC	2810	X	X	X	X	5	100 120 150 200	0.30 0.56 0.67 0.74	a, d, ra a, d, ra a, d, ra a, d, ra
1053	ΥΔΡΟΘΕΙΟ	2TF	712	X	X	X	X	5	48	0.67	d, ra, u
1055	ΙΣΟΒΟΥΤΥΛΕΝΙΟ	2F		X	X	X	X	10	10	0.52	ra
1058	ΥΓΡΟΠΟΙΗΜΕΝΑ ΑΕΡΙΑ, μη-εύφλεκτα, ιονισμένο με άζωτο, διοξείδιο του άνθρακα ή αέρα	2A		X	X	X	X	10		Πίεση δοκιμής = 1.5 x πίεση λειτουργίας	ra
1060	ΜΕΙΓΜΑ ΜΕΘΥΛΑΚΕΤΥΛΕΝΙΟΥ ΚΑΙ ΠΡΟΠΑΔΙΕΝΙΟΥ, ΣΤΑΘΕΡΟΠΟΙΗΜΕΝΟ Προπαδιένιο με 1% έως 4% μεθυλακετυλένιο Μείγμα P1 Μείγμα P2	2F		X	X	X	X	10			c, ra, z
				X	X	X	X	10			c, ra
				X	X	X	X	10	22	0.52	c, ra
				X	X	X	X	10	30	0.49	c, ra
				X	X	X	X	10	24	0.47	c, ra
1061	ΜΕΘΥΛΑΜΙΝΗ, ΑΝΥΔΡΗ	2F		X	X	X	X	10	13	0.58	b, ra
1062	ΜΕΘΥΛΟ ΒΡΩΜΙΔΙΟ με όχι περισσότερο από 2% χλωροπικρίνη	2T	850	X	X	X	X	5	10	1.51	a
1063 40)	ΜΕΘΥΛΟ ΧΛΩΡΙΔΙΟ (ΨΥΚΤΙΚΟ ΑΕΡΙΟ R	2F		X	X	X	X	10	17	0.81	a, ra
1064	ΜΕΘΥΛΟ ΜΕΡΚΑΠΤΑΝΗ	2TF	1350	X	X	X	X	5	10	0.78	d, ra, u
1067	ΔΙΝΙΤΡΟΓΟΝΙΚΟ ΤΕΤΡΟΞΕΙΔΙΟ (ΔΙΟΞΕΙΔΙΟ ΤΟΥ ΑΖΩΤΟΥ)	2TOC	115	X		X	X	5	10	1.30	k
1069	ΝΙΤΡΟΔΥΛΟΧΛΩΡΙΔΙΟ	2TC	35	X			X	5	13	1.10	k, ra
1070	ΥΠΟΞΕΙΔΙΟ ΤΟΥ ΑΖΩΤΟΥ	2O		X	X	X	X	10	180 225 250	0.68 0.74 0.75	
1075	ΑΕΡΙΟ ΠΕΤΡΕΛΑΙΟ ΥΓΡΟΠΟΙΗΜΕΝΟ	2F		X	X	X	X	10			v, z
1076	ΦΩΣΓΕΝΙΟ	2TC	5	X		X	X	5	20	1.23	a, k, ra
1077	ΠΡΟΠΥΛΕΝΙΟ	2F		X	X	X	X	10	27	0.43	ra
1078	ΨΥΚΤΙΚΑ ΑΕΡΙΑ, Ε.Α.Ο. Μείγμα F1 Μείγμα F2 Μείγμα F3	2A		X	X	X	X	10			ra, z
				X	X	X	X	10	12	1.23	
				X	X	X	X	10	18	1.15	
				X	X	X	X	10	29	1.03	
1079	ΔΙΟΞΕΙΔΙΟ ΤΟΥ ΘΕΙΟΥ	2TC	2520	X	X	X	X	5	12	1.23	ra
1080	ΕΞΑΘΕΙΟΦΘΟΡΙΔΙΟ	2A		X	X	X	X	10	70 140 160	1.06 1.34 1.38	ra ra ra
1081	ΤΕΤΡΑΦΘΟΡΑΙΘΥΛΕΝΙΟ, ΣΤΑΘΕΡΟΠΟΙΗΜΕΝΟ	2F		X	X	X	X	10	200		m, o, ra
1082	ΤΡΙΦΘΟΡΟΧΛΩΡΟ-ΑΙΘΥΛΕΝΙΟ, ΣΤΑΘΕΡΟΠΟΙΗΜΕΝΟ	2TF	2000	X	X	X	X	5	19	1.13	ra, u
1083	ΤΡΙΜΕΘΥΛΟΑΜΙΝΗ, ΑΝΥΔΡΗ	2F		X	X	X	X	10	10	0.56	b, ra
1085	ΒΙΝΥΛΟΒΡΩΜΙΔΙΟ, ΣΤΑΘΕΡΟΠΟΙΗΜΕΝΟ	2F		X	X	X	X	10	10	1.37	a, ra
1086	ΒΙΝΥΛΟ ΧΛΩΡΙΔΙΟ, ΣΤΑΘΕΡΟΠΟΙΗΜΕΝΟ	2F		X	X	X	X	10	12	0.81	a, ra
1087	ΒΙΝΥΛΟ ΜΕΘΥΛΟ ΑΙΘΕΡΑΣ, ΣΤΑΘΕΡΟΠΟΙΗΜΕΝΟΣ	2F		X	X	X	X	10	10	0.67	ra
1581	ΧΛΩΡΟΠΙΚΡΙΝΗ ΚΑΙ ΜΕΙΓΜΑ ΜΕΘΥΛΟ ΒΡΩΜΙΔΙΟΥ	2T	850	X	X	X	X	5	10	1.51	a

ΕΦΗΜΕΡΙΣ ΤΗΣ ΚΥΒΕΡΝΗΣΕΩΣ (ΤΕΥΧΟΣ ΔΕΥΤΕΡΟ)

38083

1582	ΧΛΩΡΟΠΙΚΡΙΝΗ ΚΑΙ ΜΕΙΓΜΑ ΜΕΘΥΛΟ ΧΛΩΡΙΔΙΟΥ	2T	(d)	X	X	X	X	5	17	0.81	a	
1589	ΧΛΩΡΙΟΥΧΟ ΚΥΑΝΟΓΟΝΟ, ΣΤΑΘΕΡΟΠΟΙΗΜΕΝΟ	2TC	80	X			X	5	20	1.03	k	
1741	ΤΡΙΧΛΩΡΙΟΥΧΟ ΒΟΡΙΟ	2TC	2541	X	X	X	X	5	10	1.19	a, ra	
1749	ΤΡΙΦΘΟΡΙΟΥΧΟ ΧΛΩΡΙΟ	2TOC	299	X	X	X	X	5	30	1.40	a	
1858	ΕΞΑΦΘΟΡΟΠΡΟΠΥΛΕΝΙΟ (ΨΥΚΤΙΚΟ ΑΕΡΙΟ R1216)	2A		X	X	X	X	10	22	1.11	ra	
1859	ΤΕΤΡΑΦΘΟΡΙΟΥΧΟ ΠΥΡΙΤΙΟ, ΣΥΜΠΙΕΣΜΕΝΟ	2TC	450	X	X	X	X	5	200 300	0.74 1.10	a	
1860	ΒΙΝΥΛΟ ΦΘΟΡΙΔΙΟ, ΣΤΑΘΕΡΟΠΟΙΗΜΕΝΟ	2F		X	X	X	X	10	250	0.64	a, ra	
1911	ΔΙΒΟΡΑΝΙΟ	2TF	80	X			X	5	250	0.07	d, k, o	
1912	ΜΕΙΓΜΑ ΜΕΘΥΛΟΧΛΩΡΙΔΙΟΥ ΚΑΙ ΜΕΘΥΛΕΝΟΧΛΩΡΙΔΙΟΥ	2F		X	X	X	X	10	17	0.81	a, ra	
1952	ΜΕΙΓΜΑ ΔΙΟΞΕΙΔΙΟΥ ΤΟΥ ΑΝΘΡΑΚΑ ΚΑΙ ΑΙΘΥΛΕΝΟΞΕΙΔΙΟΥ με όχι περισσότερο από 9% αιθυλενοξείδιο	2A		X	X	X	X	10	190 250	0.66 0.75	ra ra	
1958	1,2-ΔΙΧΛΩΡΟ-1,1,2,2-ΤΕΤΡΑΦΘΟΡΟ-ΑΙΘΑΝΙΟ (ΨΥΚΤΙΚΟ ΑΕΡΙΟ R114)	2A		X	X	X	X	10	10	1.30	ra	
1959	1,1-ΔΙΦΘΟΡΟΑΙΘΥΛΕΝΙΟ (ΨΥΚΤΙΚΟ ΑΕΡΙΟ R1132a)	2F		X	X	X	X	10	250	0.77	ra	
1962	ΑΙΘΥΛΕΝΙΟ	2F		X	X	X	X	10	225 300	0.34 0.38		
1965	ΑΕΡΙΟ ΜΕΙΓΜΑ ΥΔΡΟΓΟΝΑΝΘΡΑΚΑ, ΥΓΡΟΠΟΙΗΜΕΝΟ, Ε.Α.Ο. Μείγμα Α Μείγμα ΑΟ1 Μείγμα ΑΟ2 Μείγμα ΑΟ Μείγμα Α1 Μείγμα Β1 Μείγμα Β2 Μείγμα Β Μείγμα C	2F		X	X	X	X	10 10 10 10 10 10 10 10 10		(b) 10 15 15 15 20 25 25 25 30	0.50 0.49 0.48 0.47 0.46 0.45 0.44 0.43 0.42	ra, v, z
1967	ΕΝΤΟΜΟΚΤΟΝΟ ΑΕΡΙΟ, ΤΟΞΙΚΟ, Ε.Α.Ο.	2T		X	X	X	X	5			z	
1968	ΕΝΤΟΜΟΚΤΟΝΟ ΑΕΡΙΟ, Ε.Α.Ο.	2A		X	X	X	X	10			ra, z	
1969	ΙΣΟΒΟΥΤΑΝΙΟ	2F		X	X	X	X	10	10	0.49	ra, v	
1973	ΜΕΙΓΜΑ ΧΛΩΡΟΔΙΦΘΟΡΟΜΕΘΑΝΙΟΥ ΚΑΙ ΧΛΩΡΟΠΕΝΤΑΦΘΟΡΟ-ΑΙΘΑΝΙΟΥ με σταθερό σημείο βρασμού, με περίπου 49% χλωροδιφθορομεθάνιο (ΨΥΚΤΙΚΟ ΑΕΡΙΟ R502)	2A		X	X	X	X	10	31	1.01	ra	
1974	ΧΛΩΡΟΔΙΦΘΟΡΟΒΡΩΜΟ-ΜΕΘΑΝΙΟ (ΨΥΚΤΙΚΟ ΑΕΡΙΟ R12B1)	2A		X	X	X	X	10	10	1.61	ra	
1975	ΜΕΙΓΜΑ ΝΙΤΡΙΚΟΥ ΟΞΕΙΔΙΟΥ ΚΑΙ ΔΙΝΙΤΡΙΚΟΥ ΤΕΤΡΟΞΕΙΔΙΟΥ (ΜΕΙΓΜΑ ΝΙΤΡΙΚΟΥ ΟΞΕΙΔΙΟΥ ΚΑΙ ΔΙΟΞΕΙΔΙΟΥ ΤΟΥ ΑΖΩΤΟΥ)	2TOC	115	X			X	5			k, z	
1976	ΟΚΤΑΦΘΟΡΟΚΥΚΛΟΒΟΥΤΑΝΙΟ (ΨΥΚΤΙΚΟ ΑΕΡΙΟ RC318)	2A		X	X	X	X	10	11	1.32	ra	
1978	ΠΡΟΠΑΝΙΟ	2F		X	X	X	X	10	23	0.43	ra,v	
1982	ΤΕΤΡΑΦΘΟΡΟΜΕΘΑΝΙΟ (ΨΥΚΤΙΚΟ ΑΕΡΙΟ R14)	2A		X	X	X	X	10	200 300	0.71 0.90		
1983	1-ΧΛΩΡΟ-2,2,2-ΤΡΙΦΘΟΡΟΑΙΘΑΝΙΟ (ΨΥΚΤΙΚΟ ΑΕΡΙΟ R133a)	2A		X	X	X	X	10	10	01/01/18	ra	
1984	ΤΡΙΦΘΟΡΟΜΕΘΑΝΙΟ (ΨΥΚΤΙΚΟ ΑΕΡΙΟ R23)	2A		X	X	X	X	10	190 250	0.88 0.96	ra ra	
2035	1,1,1-ΤΡΙΦΘΟΡΟΑΙΘΑΝΙΟ (ΨΥΚΤΙΚΟ ΑΕΡΙΟ R143a)	2F		X	X	X	X	10	35	0.73	ra	
2036	ΞΕΝΟΝ	2A		X	X	X	X	10	130	1.28		
2044	2,2-ΔΙΜΕΘΥΛΟΠΡΟΠΑΝΙΟ	2F		X	X	X	X	10	10	0.53	ra	

2073	ΔΙΑΛΥΜΑ ΑΜΩΝΙΑΣ, σχετική πικνότητα λιγότερη από 0.88 στους 15°C με περισσότερο από 35% και όχι περισσότερο από 40% αμμωνία με περισσότερο από 40% και όχι περισσότερο από 50% αμμωνία	4A			X	X	X	X	5	10	0.80	b
					X	X	X	X	5	12	0.77	b
2188	ΑΡΣΙΝΗ	2TF	20	X				X	5	42	1.10	d, k
2189	ΔΙΧΛΩΡΟΣΙΛΑΝΙΟ	2TFC	314	X	X	X	X	X	5	10 200	0.90 1.08	a
2191	ΣΟΥΛΦΟΥΡΥΛΟ-ΦΘΟΡΙΔΙΟ	2T	3020	X	X	X	X	X	5	50	1.10	u
2192	ΓΕΡΜΑΝΙΟ ^(c)	2TF	620	X	X	X	X	X	5	250	0,064	d, q, r, ra
2193	ΕΞΑΦΘΟΡΟΑΙΘΑΝΙΟ (ΨΥΚΤΙΚΟ ΑΕΡΙΟ R116)	2A		X	X	X	X	X	10	200	1.13	
2194	ΕΞΑΦΘΟΡΙΟΥΧΟ ΣΕΛΗΝΙΟ	2TC	50	X				X	5	36	1.46	k, ra
2195	ΕΞΑΦΘΟΡΙΟΥΧΟ ΤΕΛΛΟΥΡΙΟ	2TC	25	X				X	5	20	1.00	k, ra
2196	ΕΞΑΦΘΟΡΙΟΥΧΟ ΒΟΛΦΡΑΜΙΟ	2TC	160	X				X	5	10	3.08	a, k, ra
2197	ΥΔΡΟΪΩΔΙΟ, ΑΝΥΔΡΟ	2TC	2860	X	X	X	X	X	5	23	2.25	a, d, ra
2198	ΠΕΝΤΑΦΘΟΡΙΟΥΧΟΣ ΦΩΣΦΟΡΟΣ, ΣΥΜΠΙΕΣΜΕΝΟΣ	2TC	190	X				X	5	200 300	0.90 1.25	k k
2199	ΦΩΣΦΙΝΗ ^(c)	2TF	20	X				X	5	225 250	0.30 0.45	d, k, q d, k, q
2200	ΠΡΟΠΑΔΙΕΝΙΟ, ΣΤΑΘΕΡΟΠΟΙΗΜΕΝΟ	2F		X	X	X	X	X	10	22	0.50	ra
2202	ΥΔΡΟΣΕΛΗΝΙΟ, ΑΝΥΔΡΟ	2TF	2	X				X	5	31	1.60	k
2203	ΣΙΛΑΝΙΟ, ΣΥΜΠΙΕΣΜΕΝΟ ^c	2F		X	X	X	X	X	10	225 250	0.32 0.36	q q
2204	ΚΑΡΒΟΝΥΛΟΣΟΥΛΦΙΔΙΟ	2TF	1700	X	X	X	X	X	5	30	0.87	ra, u
2417	ΚΑΡΒΟΥΝΥΛΟΦΘΟΡΙΔΙΟ, ΣΥΜΠΙΕΣΜΕΝΟ	2TC	360	X	X	X	X	X	5	200 300	0.47 0.70	
2418	ΤΕΤΡΑΦΘΟΡΙΟΥΧΟ ΘΕΙΟ	2TC	40	X				X	5	30	0.91	a, k, ra
2419	ΒΡΩΜΟΤΡΙΦΘΟΡΟ-ΑΙΘΥΛΕΝΙΟ	2F		X	X	X	X	X	10	10	1.19	ra
2420	ΕΞΑΦΘΟΡΟΑΚΕΤΟΝΗ	2TC	470	X	X	X	X	X	5	22	1.08	ra
2421	ΤΡΙΟΞΕΙΔΙΟ ΤΟΥ ΑΖΩΤΟΥ	2TOC		ΑΠΑΓΟΡΕΥΕΤΑΙ Η ΜΕΤΑΦΟΡΑ								
2422	ΟΚΤΑΦΘΟΡΟΒΟΥΤ-2-ΕΝΙΟ (ΨΥΚΤΙΚΟ ΑΕΡΙΟ R1318)	2A		X	X	X	X	X	10	12	1.34	ra
2424	ΟΚΤΑΦΘΟΡΟΠΡΟΠΑΝΙΟ (ΨΥΚΤΙΚΟ ΑΕΡΙΟ R218)	2A		X	X	X	X	X	10	25	1.04	ra
2451	ΑΖΩΤΟ ΤΡΙΦΘΟΡΙΟΥΧΟ	2O		X	X	X	X	X	10	200	0.50	
2452	ΑΙΘΥΛΑΚΕΤΥΛΕΝΙΟ, ΣΤΑΘΕΡΟΠΟΙΗΜΕΝΟ	2F		X	X	X	X	X	10	10	0.57	c, ra
2453	ΑΙΘΥΛΟΦΘΟΡΙΔΙΟ (ΨΥΚΤΙΚΟ ΑΕΡΙΟ R161)	2F		X	X	X	X	X	10	30	0.57	ra
2454	ΜΕΘΥΛΟΦΘΟΡΙΔΙΟ (ΨΥΚΤΙΚΟ ΑΕΡΙΟ R41)	2F		X	X	X	X	X	10	300	0.63	ra
2455	ΝΙΤΡΩΔΕΣ ΜΕΘΥΛΙΟ	2A		ΑΠΑΓΟΡΕΥΕΤΑΙ Η ΜΕΤΑΦΟΡΑ								
2517	1-ΧΛΩΡΟ-1,1-ΔΙΦΘΟΡΟΑΙΘΑΝΙΟ (ΨΥΚΤΙΚΟ ΑΕΡΙΟ R142(b))	2F		X	X	X	X	X	10	10	0.99	ra
2534	ΜΕΘΥΛΟΧΛΩΡΟΣΙΛΑΝΙΟ	2TFC	600	X	X	X	X	X	5			ra, z
2548	ΠΕΝΤΑΦΘΟΡΙΟΥΧΟ ΧΛΩΡΙΟ	2TOC	122	X				X	5	13	1.49	a, k
2599	ΧΛΩΡΟΤΡΙΦΘΟΡΟ-ΜΕΘΑΝΙΟ ΚΑΙ ΑΖΕΟΤΡΟΠΙΚΟ ΜΕΙΓΜΑ ΤΡΙΦΘΟΡΟΜΕΘΑΝΙΟΥ, με περίπου 60% χλωροτριφθορομεθάνιο (ΨΥΚΤΙΚΟ ΑΕΡΙΟ R503)	2A		X	X	X	X	X	10	31 42 100	0.12 0.17 0.64	ra ra ra
2601	ΚΥΚΛΟΒΟΥΤΑΝΙΟ	2F		X	X	X	X	X	10	10	0.63	ra
2602	ΔΙΧΛΩΡΟΔΙΦΘΟΡΟ-ΜΕΘΑΝΙΟ ΚΑΙ ΔΙΦΘΟΡΟΑΙΘΑΝΙΟ ΑΖΕΟΤΡΟΠΙΚΟ ΜΕΙΓΜΑ με περίπου 74% διχλωροδιφθορομεθάνιο (ΨΥΚΤΙΚΟ ΑΕΡΙΟ R500)	2A		X	X	X	X	X	10	22	1.01	ra
2676	ΑΝΤΙΜΟΝΙΝΗ	2TF	20	X				X	5	200	0.49	k, r, ra

ΕΦΗΜΕΡΙΣ ΤΗΣ ΚΥΒΕΡΝΗΣΕΩΣ (ΤΕΥΧΟΣ ΔΕΥΤΕΡΟ)

38085

2901	ΧΛΩΡΙΟΥΧΟ ΒΡΩΜΙΟ	2TOC	290	X	X	X	X	5	10	1.50	a
3057	ΤΡΙΦΘΟΡΟΑΚΕΤΥΛΟΧΛΩΡΙΔΙΟ	2TC	10	X		X	X	5	17	1.17	k, ra
3070	ΜΕΙΓΜΑ ΑΙΘΥΛΕΝΟΞΕΙΔΙΟΥ ΚΑΙ ΔΙΧΛΩΡΟΔΙΦΘΟΡΟ-ΜΕΘΑΝΙΟΥ με όχι περισσότερο από 12.5% αιθυλενοξειδίου	2A		X	X	X	X	10	18	1.09	ra
3083	ΥΠΕΡΧΛΩΡΥΛΟΦΘΟΡΙΔΙΟ	2TO	770	X	X	X	X	5	33	1.21	u
3153	ΥΠΕΡΦΘΟΡΙΟ (ΜΕΘΥΛΟ ΒΙΝΥΛΟ ΑΙΘΕΡΑΣ)	2F		X	X	X	X	10	20	0.75	ra
3154	ΥΠΕΡΦΘΟΡΙΟ (ΑΙΘΥΛΟ ΒΙΝΥΛΟ ΑΙΘΕΡΑΣ)	2F		X	X	X	X	10	10	0.98	ra
3157	ΥΓΡΟΠΟΙΗΜΕΝΟ ΑΕΡΙΟ, ΟΞΕΙΔΩΤΙΚΟ, Ε.Α.Ο.	2O		X	X	X	X	10			z
3159	1,1,1,2-ΤΕΤΡΑΦΘΟΡΟΑΙΘΑΝΙΟ (ΨΥΚΤΙΚΟ ΑΕΡΙΟ R134a)	2A		X	X	X	X	10	18	1.05	ra
3160	ΥΓΡΟΠΟΙΗΜΕΝΟ ΑΕΡΙΟ, ΤΟΞΙΚΟ, ΕΥΦΛΕΚΤΟ, Ε.Α.Ο.	2TF	≤5000	X	X	X	X	5			ra, z
3161	ΥΓΡΟΠΟΙΗΜΕΝΟ ΑΕΡΙΟ, ΕΥΦΛΕΚΤΟ, Ε.Α.Ο.	2F		X	X	X	X	10			ra, z
3162	ΥΓΡΟΠΟΙΗΜΕΝΟ ΑΕΡΙΟ, ΤΟΞΙΚΟ, Ε.Α.Ο.	2T	≤5000	X	X	X	X	5			z
3163	ΥΓΡΟΠΟΙΗΜΕΝΟ ΑΕΡΙΟ, Ε.Α.Ο.	2A		X	X	X	X	10			ra, z
3220	ΠΕΝΤΑΦΘΟΡΟΑΙΘΑΝΙΟ (ΨΥΚΤΙΚΟ ΑΕΡΙΟ R125)	2A		X	X	X	X	10	49 35	0.95 0.87	ra ra
3252	ΔΙΦΘΟΡΟΜΕΘΑΝΙΟ (ΨΥΚΤΙΚΟ ΑΕΡΙΟ R32)	2F		X	X	X	X	10	48	0.78	ra
3296	ΕΠΤΑΦΘΟΡΟΠΡΟΠΑΝΙΟ (ΨΥΚΤΙΚΟ ΑΕΡΙΟ R227)	2A		X	X	X	X	10	13	1.21	ra
3297	ΜΕΙΓΜΑ ΑΙΘΥΛΕΝΟΞΕΙΔΙΟΥ ΚΑΙ ΧΛΩΡΟΤΕΤΡΑΦΘΟΡΟ-ΑΙΘΑΝΙΟΥ με όχι περισσότερο από 8.8% αιθυλενοξειδίου	2A		X	X	X	X	10	10	1.16	ra
3298	ΜΕΙΓΜΑ ΑΙΘΥΛΕΝΟΞΕΙΔΙΟΥ ΚΑΙ ΠΕΝΤΑΦΘΟΡΟΑΙΘΑΝΙΟΥ με όχι περισσότερο από 7.9% αιθυλενοξειδίου	2A		X	X	X	X	10	26	1.02	ra
3299	ΜΕΙΓΜΑ ΑΙΘΥΛΕΝΟΞΕΙΔΙΟΥ ΚΑΙ ΤΕΤΡΑΦΘΟΡΟΑΙΘΑΝΙΟΥ με όχι περισσότερο από 5.6% αιθυλενοξειδίου	2A		X	X	X	X	10	17	1.03	ra
3300	ΜΕΙΓΜΑ ΑΙΘΥΛΕΝΟΞΕΙΔΙΟΥ ΚΑΙ ΔΙΟΞΕΙΔΙΟΥ ΤΟΥ ΑΝΘΡΑΚΑ με περισσότερο από 87% αιθυλενοξειδίου	2TF	> 2900	X	X	X	X	5	28	0.73	ra
3307	ΥΓΡΟΠΟΙΗΜΕΝΟ ΑΕΡΙΟ, ΤΟΞΙΚΟ, ΟΞΕΙΔΩΤΙΚΟ, Ε.Α.Ο.	2TO	≤5000	X	X	X	X	5			z
3308	ΥΓΡΟΠΟΙΗΜΕΝΟ ΑΕΡΙΟ, ΤΟΞΙΚΟ, ΔΙΑΒΡΩΤΙΚΟ, Ε.Α.Ο.	2TC	≤5000	X	X	X	X	5			ra, z
3309	ΥΓΡΟΠΟΙΗΜΕΝΟ ΑΕΡΙΟ, ΤΟΞΙΚΟ, ΕΥΦΛΕΚΤΟ, ΔΙΑΒΡΩΤΙΚΟ, Ε.Α.Ο.	2TFC	≤5000	X	X	X	X	5			ra, z
3310	ΥΓΡΟΠΟΙΗΜΕΝΟ ΑΕΡΙΟ, ΤΟΞΙΚΟ, ΟΞΕΙΔΩΤΙΚΟ, ΔΙΑΒΡΩΤΙΚΟ, Ε.Α.Ο.	2TOC	≤5000	X	X	X	X	5			z
3318	ΔΙΑΛΥΜΑ ΑΜΩΝΙΑΣ, σχετική πυκνότητα μικρότερη από 0.880 στους 15°C στο νερό, με περισσότερο από 50% αμμωνία	4TC		X	X	X	X	5			b
3337	ΨΥΚΤΙΚΟ ΑΕΡΙΟ R404A (Πενταφθοροαιθάνιο, 1,1,1-τριφθοροαιθάνιο, και 1,1,1,2-τετραφθοροαιθάνιο αζεότροπο μίγμα με περίπου 44% πενταφθοροαιθάνιο και 52% 1,1,1-τριφθοροαιθάνιο)	2A		X	X	X	X	10	36	0.82	ra
3338	ΨΥΚΤΙΚΟ ΑΕΡΙΟ R407A (Διφθορομεθάνιο, πενταφθοροαιθάνιο και 1,1,1,2-τετραφθοροαιθάνιο αζεότροπο μίγμα με περίπου 20% διφθορομεθάνιο και 40% πενταφθοροαιθάνιο)	2A		X	X	X	X	10	32	0.94	ra
3339	ΨΥΚΤΙΚΟ ΑΕΡΙΟ R407B (Διφθορομεθάνιο, πενταφθοροαιθάνιο, και 1,1,1,2-τετραφθοροαιθάνιο αζεότροπο μίγμα με περίπου 10% διφθορομεθάνιο και 70% πενταφθοροαιθάνιο)	2A		X	X	X	X	10	33	0.93	ra

3340	ΨΥΚΤΙΚΟ ΑΕΡΙΟ R407C (Διφθορομεθάνιο, πενταφθοροαιθάνιο, και 1,1,1,2-τετραφθοροαιθάνιο αζεότροπο μίγμα με περίπου 23% διφθορομεθάνιο και 25% πενταφθοροαιθάνιο)	2A		X	X	X	X	10	30	0.95	ra
3354	ΕΝΤΟΜΟΚΤΟΝΟ ΑΕΡΙΟ, ΕΥΦΛΕΚΤΟ, Ε.Α.Ο.	2F		X	X	X	X	10			ra, z
3355	ΕΝΤΟΜΟΚΤΟΝΟ ΑΕΡΙΟ, ΤΟΞΙΚΟ, ΕΥΦΛΕΚΤΟ, Ε.Α.Ο.	2TF		X	X	X	X	5			ra, z
3374	ΑΚΕΤΥΛΕΝΙΟ, ΕΛΕΥΘΕΡΟ ΔΙΑΛΥΤΗ	2F		X			X	5	60		c, p

^a Μη εφαρμόσιμη για δοχεία κατασκευασμένα από σύνθετα υλικά.

- ^b Για μείγματα του UN 1965, το μέγιστο επιτρεπόμενο βάρος πλήρωσης ανά λίτρο χωρητικότητας είναι ως εξής:

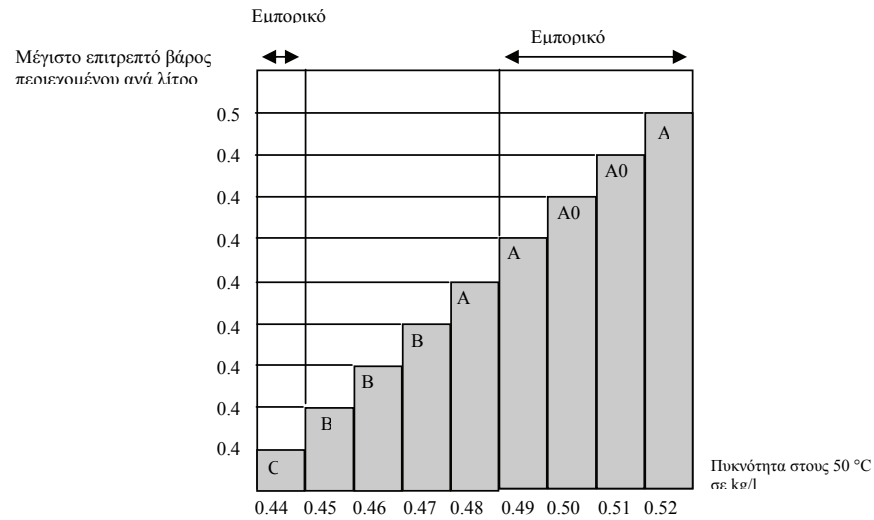

- ^c Θεωρείται πυροφόρα.

- ^d Θεωρείται τοξικό. Η τιμή LC50 να προσδιοριστεί

Πίνακας 3 : Ουσίες που δεν ανήκουν στην κλάση 2

UN	ΟΝΟΜΑΣΙΑ ΚΑΙ ΠΕΡΙΓΡΑΦΗ	Κλάση	ΚΩΔΙΚΟΣ ΤΑΞΙΝΟΜΗΣΗΣ	LC ₅₀ ml/m ³	Κυλινδρικοί	Σωλήνες	Βαρέλια πίεσης	Δέσμη κυλινδρικών	Περίοδος δοκιμής, έτη ^a	Δοκιμή πίεσης bar	Βαθμός πλήρωσης	Ειδικές διατάξεις συσκευασίας
1051	ΥΔΡΟΚΥΑΝΙΟ, ΣΤΑΘΕΡΟΠΟΙΗΜΕΝΟ, περιέχον λιγότερο από 3% νερό	6.1	TF1	40	X			X	5	100	0.55	k
1052	ΥΔΡΟΦΘΟΡΙΟ, ΑΝΥΔΡΟ	8	CT1	966	X		X	X	5	10	0.84	ab, ac
1745	ΠΕΝΤΑΦΘΟΡΙΟΥΧΟ ΒΡΩΜΙΟ	5.1	OTC	25	X		X	X	5	10	(b)	k, ab, ad
1746	ΤΡΙΦΘΟΡΙΟΥΧΟ ΒΡΩΜΙΟ	5.1	OTC	50	X		X	X	5	10	(b)	k, ab, ad
1790	ΥΔΡΟΦΘΟΡΙΚΟ ΟΞΥ, διάλυμα, με όχι περισσότερο από 85% υδροφθορικό οξύ	8	CT1	966	X		X	X	5	10	0.84	ab, ac
2495	ΠΕΝΤΑΦΘΟΡΙΟΥΧΟ ΙΩΔΙΟ	5.1	OTC	120	X		X	X	5	10	(b)	k, ab, ad

- ^a Μη εφαρμόσιμη για δοχεία κατασκευασμένα από σύνθετα υλικά.

- ^b Απαιτείται ελάχιστο έλλειμμα 8% όγκου.

P 201	ΟΔΗΓΙΑ ΣΥΣΚΕΥΑΣΙΑΣ	P201
Αυτή η οδηγία έχει εφαρμογή στα UN Αρ. 3167, 3168 και 3169.		
Οι παρακάτω συσκευασίες επιτρέπονται:		
(1) Κύλινδροι και δοχεία αερίων που συμμορφώνονται με τις απαιτήσεις κατασκευής, δοκιμών και πλήρωσης που έχουν εγκριθεί από την αρμόδια αρχή.		
(2) Οι ακόλουθες συνδυασμένες συσκευασίες υπό τον όρο ότι θα πληρούνται οι γενικές διατάξεις των παραγράφων 4.1.1. και 4.1.3.		
Εξωτερικές συσκευασίες:		
Κυλινδρικά δοχεία (1A1, 1A2, 1B1, 1B2, 1N1, 1N2, 1H1, 1H2, 1D, 1G).		
Κιβώτια (4A, 4B, 4N, 4C1, 4C2, 4D, 4F, 4G, 4H1, 4H2).		
Μεταλλικά δοχεία (ή Μπιτόνια) (3A1, 3A2, 3B1, 3B2, 3H1, 3H2).		
Εσωτερικές συσκευασίες:		
(a) Για μη τοξικά αέρια, ερμητικά κλεισμένες εσωτερικές συσκευασίες από γυαλί ή μέταλλο με μέγιστη χωρητικότητα 5 (πέντε) λίτρα ανά συσκευασία.		
(b) Για τοξικά αέρια, ερμητικά κλεισμένες εσωτερικές συσκευασίες από γυαλί ή μέταλλο με μέγιστη χωρητικότητα 1 (ένα) λίτρο ανά συσκευασία.		
Οι συσκευασίες θα συμμορφώνονται με το επίπεδο αποδόσεως της ομάδος συσκευασίας III.		

P 202	ΟΔΗΓΙΑ ΣΥΣΚΕΥΑΣΙΑΣ	P202
(Δεσμευμένο)		

P203	ΟΔΗΓΙΑ ΣΥΣΚΕΥΑΣΙΑΣ	P203
Η παρούσα οδηγία ισχύει για υγροποιημένα αέρια υπό ψύξη της Κλάσης 2		
Απαιτήσεις για κλειστά κρυογονικά δοχεία:		
(1) Οι ειδικές διατάξεις συσκευασίας της παραγράφου 4.1.6 θα πρέπει να ικανοποιούνται.		
(2) Οι απαιτήσεις του Κεφαλαίου 6.2 θα πρέπει να ικανοποιούνται.		
(3) Τα κλειστά κρυογονικά δοχεία θα πρέπει να είναι έτσι μονωμένα, ώστε να μη μπορούν να επικαλυφθούν από πάγο.		
(4) Δοκιμή πίεσης		
Υγρά υπό ψύξη θα πληρώνονται σε κλειστά κρυογονικά δοχεία με τις ακόλουθες ελάχιστες δοκιμές πίεσης :		
(a) Για κλειστά κρυογονικά δοχεία με μανδύα κενού, η πίεση δοκιμής δεν θα είναι λιγότερη από 1.3 φορές του αθροίσματος της μέγιστης εσωτερικής πίεσης του γεμάτου δοχείου, συμπεριλαμβανομένου κατά τη διάρκεια της πλήρωσης και της κένωσης, συν 100 kPa (1bar)		
(b) Για άλλα κλειστά κρυογονικά δοχεία, η πίεση δοκιμής δεν θα είναι λιγότερη από 1.3 φορές της μέγιστης		

εσωτερικής πίεσης του γεμάτου δοχείου, λαμβάνοντας υπόψη την πίεση που αναπτύσσεται κατά την πλήρωση και την κένωση.

(5) Βαθμός πλήρωσης

Για μη εύφλεκτα, μη τοξικά υγροποιημένα αέρια υπό ψύξη (με κωδικούς ταξινόμησης 3A και 3O) ο όγκος της υγρής φάσης στη θερμοκρασία πλήρωσης και σε πίεση 100kPa (1bar) δεν θα πρέπει να υπερβαίνει το 98% της χωρητικότητας νερού του δοχείου πίεσης.

Για εύφλεκτα υγροποιημένα αέρια υπό ψύξη (κωδικός ταξινόμησης 3F) ο βαθμός πλήρωσης θα πρέπει να παραμένει κάτω από το επίπεδο στο οποίο, εάν τα περιεχόμενα έχουν θερμανθεί στη θερμοκρασία στην οποία η τάση ατμών ισούται με την πίεση ανοίγματος της βαλβίδας εκτόνωσης, ο όγκος θα έφθανε το 98% της χωρητικότητας νερού σε αυτή τη θερμοκρασία.

(6) Διατάξεις εκτόνωσης πίεσης

Τα κλειστά κρουγονικά δοχεία θα πρέπει να είναι εφοδιασμένα με τουλάχιστον μία διάταξη εκτόνωσης πίεσης.

(7) Συμβατότητα

Τα υλικά που χρησιμοποιούνται για τη διασφάλιση της στεγανότητας των συνδέσμων ή για τη συντήρηση των κλεισιμάτων θα πρέπει να είναι συμβατά με το περιεχόμενο. Σε περίπτωση δοχείων που προορίζονται για τη μεταφορά οξειδωτικών αερίων (κωδικός ταξινόμησης 3O), τα υλικά αυτά δε θα πρέπει να αντιδρούν με αυτά τα αέρια με επικίνδυνο τρόπο.

(8) Περιοδική επιθεώρησης.

Οι συχνότητες περιοδικής επιθεώρησης και δοκιμής των ανακουφιστικών βαλβίδων πίεσεως σύμφωνα με την παράγραφο 6.2.1.6.3. δεν υπερβαίνουν τα πέντε έτη.

Απαιτήσεις για ανοικτά κρουγονικά δοχεία:

Μόνο τα ακόλουθα μη οξειδωτικά υγροποιημένα αέρια υπό ψύξη του κωδικού ταξινόμησης 3A μπορούν να μεταφέρονται σε ανοικτά κρουγονικά δοχεία: UN 1913, 1951, 1963, 1970, 1977, 2591, 3136 και 3158.

Τα ανοικτά κρουγονικά δοχεία θα είναι κατασκευασμένα κατά τέτοιο τρόπο ώστε να πληρούν τις ακόλουθες απαιτήσεις:

- (1) Τα δοχεία θα πρέπει να είναι σχεδιασμένα, κατασκευασμένα, ελεγμένα και εφοδιασμένα κατά τέτοιο τρόπο ώστε να ανθίστανται σε όλες τις συνθήκες, συμπεριλαμβανομένης της κόπωσης, στις οποίες θα υποβληθούν κατά τη συνήθη χρήση τους και υπό κανονικές συνθήκες μεταφοράς.
- (2) Η χωρητικότητα δεν πρέπει να υπερβαίνει τα 450 λίτρα.
- (3) Το δοχείο θα πρέπει να είναι διπλού τοιχώματος με μανδύα κενού μεταξύ του εσωτερικού και του εξωτερικού τοιχώματος (μόνωση κενού). Η μόνωση θα αποτρέπει το σχηματισμό παγετού επί του εξωτερικού του δοχείου.
- (4) Τα υλικά κατασκευής θα πρέπει να έχουν κατάλληλες μηχανικές ιδιότητες στη θερμοκρασία λειτουργίας.

- (5) Υλικά τα οποία βρίσκονται σε άμεση επαφή με τα επικίνδυνα εμπορεύματα δε θα πρέπει να προσβάλλονται ή εξασθενούνται από τα επικίνδυνα εμπορεύματα που προορίζονται για μεταφορά και δε θα πρέπει να προκαλούν μία επικίνδυνη επίδραση, π.χ. καταλύοντας μία αντίδραση ή αντιδρώντας με τα επικίνδυνα εμπορεύματα.
- (6) Τα δοχεία διπλού γυάλινου τοιχώματος θα πρέπει να έχουν μία εξωτερική συσκευασία με κατάλληλα προστατευτικά ή απορροφητικά υλικά τα οποία ανθίστανται στις πιέσεις και κρούσεις που ενδέχεται να προκύψουν υπό κανονικές συνθήκες μεταφοράς.
- (7) Το δοχείο θα πρέπει να είναι σχεδιασμένο κατά τέτοιο τρόπο ώστε να παραμένει σε όρθια θέση κατά τη μεταφορά, π.χ. έχοντας μία βάση της οποίας η μικρότερη οριζόντια διάσταση είναι μεγαλύτερη από το ύψος του κέντρου βάρους όταν το δοχείο είναι γεμάτο ή φέροντας ανάρτηση τύπου Cardan.
- (8) Τα ανοίγματα των δοχείων θα πρέπει να είναι εφοδιασμένα με μηχανισμούς που θα επιτρέπουν στα αέρια να διαφύγουν, εμποδίζοντας το πισίλισμα του υγρού εκτός του δοχείου, και να είναι στερεωμένα έτσι ώστε να παραμένουν στη θέση τους κατά τη μεταφορά.
- (9) Τα ανοικτά κρουγονικά δοχεία θα πρέπει να φέρουν τα ακόλουθα σήματα τα οποία θα έχουν τοποθετηθεί μόνιμα π.χ. μέσω αποτύπωσης, χάραξης ή μεταλλογραφίας:
- την επωνυμία και τη διεύθυνση του κατασκευαστή
 - τον αριθμό ή την ονομασία του μοντέλου
 - τον αριθμό σειράς ή παρτίδας
 - τον αριθμό UN και την οικεία ονομασία αποστολής των αερίων για τα οποία θα χρησιμοποιηθεί το δοχείο
 - τη χωρητικότητα του δοχείου σε λίτρα

P204	ΟΔΗΓΙΑ ΣΥΣΚΕΥΑΣΙΑΣ	P204
-------------	---------------------------	-------------

(Διαγραμμένο)

P205	ΟΔΗΓΙΑ ΣΥΣΚΕΥΑΣΙΑΣ	P205
-------------	---------------------------	-------------

Η οδηγία συσκευασίας αυτή ισχύει για τον UN 3468.

- (1) Για συστήματα αποθήκευσης μεταλλικών υδριδίων, θα πρέπει να ικανοποιούνται οι ειδικές διατάξεις συσκευασίας της 4.1.6.
- (2) Μόνο δοχεία πίεσης που δεν υπερβαίνουν τα 150 λίτρα χωρητικότητας σε νερό και έχουν μέγιστη αναπτυσσόμενη πίεση μη υπερβαίνουσα τα 25 MPa καλύπτονται από την παρούσα οδηγία συσκευασίας.
- (3) Τα συστήματα αποθήκευσης μεταλλικών υδριδίων που πληρούν τις ισχύουσες απαιτήσεις κατασκευής και ελέγχου των δοχείων πίεσης που περιέχουν αέρια του Κεφαλαίου 6.2 επιτρέπονται μόνο για τη μεταφορά υδρογόνου.
- (4) Όταν χρησιμοποιούνται δοχεία πίεσης από χάλυβα ή δοχεία από συνθετικά υλικά με χαλύβδινη επένδυση, θα χρησιμοποιούνται μόνο εκείνα που φέρουν το σήμα «H», σύμφωνα με την 6.2.2.9.2 (j).
- (5) Τα συστήματα αποθήκευσης μεταλλικών υδριδίων θα πρέπει να πληρούν τους όρους λειτουργίας, τα κριτήρια σχεδιασμού, την ονομαστική χωρητικότητα, τις δοκιμές τύπου, τις δοκιμές παρτίδας, τις δοκιμές ρουτίνας, την πίεση δοκιμής, την ονομαστική πίεση τροφοδοσίας και τις διατάξεις περί συσκευών εκτόνωσης της πίεσης για

μεταφερόμενα συστήματα αποθήκευσης μεταλλικών υδριδίων που καθορίζονται στο ISO 16111:2008 (Μεταφερόμενες συσκευές αποθήκευσης αερίων – Υδρογόνο απορροφούμενο από μεταλλικά υδρίδια αντιστρεπτής λειτουργίας) και η συμμόρφωσή τους και έγκριση θα αξιολογούνται σύμφωνα με την 6.2.2.5.

- (6) Τα συστήματα αποθήκευσης μεταλλικών υδριδίων θα γεμίζονται με υδρογόνο σε πίεση που δεν υπερβαίνει την ονομαστική πίεση τροφοδοσίας που απεικονίζεται στις μόνιμες σημάνσεις επί του συστήματος κατά τα οριζόμενα στο ISO 16111:2008.
- (7) Οι απαιτήσεις περιοδικών δοκιμών για ένα σύστημα αποθήκευσης μεταλλικών υδριδίων θα είναι σύμφωνες με το ISO 16111:2008 και θα διενεργούνται σύμφωνα με την 6.2.2.6, ενώ το διάστημα μεταξύ των περιοδικών επιθεωρήσεων δε θα υπερβαίνει τα πέντε έτη.

P 206	ΟΔΗΓΙΑ ΣΥΣΚΕΥΑΣΙΑΣ	P 206
<p>Η οδηγία αυτή εφαρμόζεται για τους UN 3500, 3501, 3502, 3503, 3504 και 3505.</p>		
<p>Εκτός εάν αναφέρεται διαφορετικά εις τον Κανονισμό RID, κύλινδροι και κυλινδρικά δοχεία πίεσεως οι/τα οποιοί/οία ευρίσκονται εις συμμόρφωση με τις εφαρμοζόμενες απαιτήσεις του Κεφαλαίου 6.2. είναι εγκεκριμένοι/να.</p> <p>(1) Οι ειδικές διατάξεις συσκευασίας της παραγράφου 4.1.6. θα ικανοποιούνται.</p> <p>(2) Η μέγιστη περίοδος δοκιμής για περιοδική επιθεώρηση θα είναι 5 (πέντε) έτη.</p> <p>(3) Οι κύλινδροι και τα κυλινδρικά δοχεία πίεσεως θα γεμίζονται έτσι ώστε εις τους 50 °C η μη αέρια φάσις δεν θα υπερβαίνει το 95% της χωρητικότητάς τους σε νερό και δεν θα είναι πλήρως γεμάτοι/τα εις τους 60 °C. Όταν είναι γεμάτοι/τα, η εσωτερική πίεσις εις τους 65 °C δεν θα υπερβαίνει την πίεση δοκιμής των κυλίνδρων και των κυλινδρικών δοχείων πίεσεως. Οι πιέσεις των αναθυμιάσεων και η ογκομετρική διαστολή όλων των ουσιών εις τους κυλίνδρους και εις τα κυλινδρικά δοχεία πίεσεως θα λαμβάνονται υπ' όψιν.</p> <p>(4) Η ελάχιστη πίεση δοκιμής θα είναι σύμφωνα με την οδηγία συσκευασίας P 200 για το προωθητικό αλλά δεν θα είναι λιγότερη από 20 (είκοσι) bar.</p>		
<p>Επιπρόσθετη απαίτηση</p> <p>Κύλινδροι και κυλινδρικά δοχεία (ή κάδοι) πίεσεως δεν θα δίδονται για μεταφορά όταν θα είναι συνδεδεμένοι/α με έναν μηχανισμό εφαρμογής ψεκασμού (spray) όπως ένα σύστημα σωλήνα και μοχλού (ακριβώς: «σωλήνα και ράβδου» («a hose and wand assembly»)).</p> <p>Ειδική διάταξις συσκευασίας</p>		
PP 89	<p>Για τους αριθμούς UN Nos 3501, 3502, 3503, 3504 και 3505, παρά την παράγραφο 4.1.6.9 (b), οι μη επαναπληρούμενοι κύλινδροι οι οποίοι χρησιμοποιούνται μπορούν να έχουν μία χωρητικότητα ύδατος μη υπερβαίνουσα τα 1.000 λίτρα διαιρεμένη διά της πίεσεως δοκιμής εκφρασμένη εις bar, υπό τον όρο ότι οι περιορισμοί χωρητικότητος και πίεσεως του προτύπου κατασκευής είναι εις συμμόρφωση με το ISO 11118:1999, το οποίο περιορίζει την μέγιστη χωρητικότητα εις τα 50 λίτρα.</p>	

P 207	ΟΔΗΓΙΑ ΣΥΣΚΕΥΑΣΙΑΣ	P 207				
<p>Η οδηγία αυτή εφαρμόζεται εις τον αριθμό UN No. 1950.</p>						
<p>Οι ακόλουθες συσκευασίες είναι εγκεκριμένες, υπό τον όρο (ή την προϋπόθεση) ότι πληρούνται οι γενικές διατάξεις των παραγράφων 4.1.1. και 4.1.3.:</p> <p>(a) Κυλινδρικά δοχεία (1A1, 1A2, 1B1, 1B2, 1N1, 1N2, 1H1, 1H2, 1D, 1G). Κιβώτια (4A, 4B, 4N, 4C1, 4C2, 4D, 4F, 4G, 4H1, 4H2). Οι συσκευασίες θα συμμορφώνονται με το επίπεδο αποδόσεως της ομάδος συσκευασίας II.</p> <p>(b) Άκαμπτες εξωτερικές συσκευασίες με μέγιστη καθαρή μάζα ως ακολούθως:</p> <table style="width: 100%; border: none;"> <tr> <td style="padding-left: 20px;">Ινοσανίδα</td> <td style="text-align: right;">55 kg</td> </tr> <tr> <td style="padding-left: 20px;">Υλικό διάφορο της ινοσανίδας</td> <td style="text-align: right;">125 kg</td> </tr> </table> <p>Δεν χρειάζεται να πληρούνται οι διατάξεις της παραγράφου 4.1.1.3.</p> <p>Οι συσκευασίες θα είναι σχεδιασμένες και κατασκευασμένες έτσι ώστε να εμποδίζουν την κίνηση των αερολυμάτων και την ακούσια εκροή κατά την διάρκεια κανονικών συνθηκών μεταφοράς.</p>			Ινοσανίδα	55 kg	Υλικό διάφορο της ινοσανίδας	125 kg
Ινοσανίδα	55 kg					
Υλικό διάφορο της ινοσανίδας	125 kg					
Ειδική διάταξη συσκευασίας						
PP 87	<p>Γιά τον αριθμό UN 1950 τα απόβλητα αεροζόλ τα οποία μεταφέρονται σύμφωνα με την ειδική διάταξη 327, οι συσκευασίες θα έχουν ένα μέσον γιά την συγκράτηση οποιουδήποτε ελεύθερου υγρού το οποίο θα μπορούσε να διαφύγει κατά την διάρκεια της μεταφοράς, π.χ. απορροφητικό υλικό. Οι συσκευασίες θα αερίζονται επαρκώς γιά να εμποδίζεται η δημιουργία εύφλεκτης ατμόσφαιρας και η αύξησης της πίεσεως.</p>					
Ειδική διάταξη συσκευασίας συγκεκριμένα γιά τον RID και τον/την ADR						
RR 6	<p>Γιά τον αριθμό UN 1950, εις την περίπτωση μεταφοράς φορτίου φορτάμαζας ή πλήρους φορτίου, τα μεταλλικά είδη μπορούν επίσης να είναι συσκευασμένα ως ακολούθως: Τα είδη θα είναι ομαδοποιημένα μαζί εις μονάδες επί δίσκων και θα κρατούνται εις την θέση τους με ένα κατάλληλο πλαστικό κάλυμμα. Οι μονάδες αυτές θα είναι στοιβαγμένες και κατάλληλα ασφαλισμένες επάνω σε παλλέτες.</p>					

P208	ΟΔΗΓΙΑ ΣΥΣΚΕΥΑΣΙΑΣ	P206
<p>Αυτή η οδηγία συσκευασίας έχει εφαρμογή σε UN Αρ.3150 συσκευές, μικρές, κινούμενη με αέριο υδρογονάνθρακα ή ανταλλακτικά αερίου υδρογονάνθρακα για μικρές συσκευές</p>		
<p>(1) Οι ειδικές διατάξεις συσκευασίας της παραγράφου 4.1.6, εφόσον εφαρμόζονται, πρέπει να ικανοποιούνται.</p> <p>(2) Τα αντικείμενα πρέπει να συμμορφώνονται με τις διατάξεις της χώρας στην οποία γεμίζονται.</p> <p>(3) Οι συσκευές και τα ανταλλακτικά πρέπει να συσκευάζονται σε εξωτερικές συσκευασίες σύμφωνα με την 6.1.4 να ελέγχονται και να εγκρίνονται σύμφωνα με το Κεφάλαιο 6.1 για ομάδα συσκευασίας II.</p>		

P300	ΟΔΗΓΙΑ ΣΥΣΚΕΥΑΣΙΑΣ	P300
Αυτή η οδηγία έχει εφαρμογή στο UN Αρ. 3064.		
Οι παρακάτω συσκευασίες επιτρέπονται, εφόσον ικανοποιούνται οι γενικές διατάξεις των παραγράφων 4.1.1 και 4.1.3: Συνδυασμένες συσκευασίες αποτελούμενες από εσωτερικά μεταλλικά δοχεία με μέγιστη χωρητικότητα μέχρι 1 λίτρο το καθένα και εξωτερικά ξύλινα κιβώτια (4C1, 4C2, 4D ή 4F) που περιέχουν όχι περισσότερο από 5 λίτρα διαλύματος.		
Πρόσθετες απαιτήσεις:		
<ol style="list-style-type: none"> 1. Τα μεταλλικά δοχεία πρέπει να είναι πλήρως περιτυλιγμένα με απορροφητικό προστατευτικό υλικό. 2. Τα ξύλινα κιβώτια πρέπει να είναι πλήρως επενδεδυμένα με κατάλληλο υλικό αδιαπέραστο από το νερό και τη νιτρογλυκερίνη. 		

P301	ΟΔΗΓΙΑ ΣΥΣΚΕΥΑΣΙΑΣ	P301
Αυτή η οδηγία έχει εφαρμογή στο UN Αρ. 3165.		
Οι παρακάτω συσκευασίες επιτρέπονται, εφόσον ικανοποιούνται οι γενικές διατάξεις των παραγράφων 4.1.1 και 4.1.3:		
(1) Αλουμινένιος υποδοχέας πίεσης που έχει κατασκευαστεί από σύστημα σωληνώσεων και έχει συγκολλημένες κεφαλές. <p>Η κυρίως συγκράτηση του καυσίμου μέσα σ' αυτό τον υποδοχέα πρέπει να διαμορφωθεί από μία αλουμινένια κύστη με μέγιστο εσωτερικό όγκο 46 λίτρα Ο εξωτερικός υποδοχέας πρέπει να έχει ελάχιστη πίεση (gauge pressure) σχεδιασμού 1.275 kPa και ελάχιστη πίεση (gauge pressure) διάρρηξης 2.755 kPa. Κάθε υποδοχέας πρέπει να έχει ελεγχθεί σε διαρροή κατά τη διάρκεια της κατασκευής και πριν την αποστολή και πρέπει να αποδειχθεί ότι είναι στεγανό. Η πλήρης εσωτερική μονάδα πρέπει να συσκευάζεται με ασφάλεια σε μη-εύφλεκτο προστατευτικό υλικό, όπως βερμικουλίτης, σε μία γερή σφιχτά κλεισμένη εξωτερική μεταλλική συσκευασία η οποία πρέπει να προστατεύει επαρκώς όλα τα εξαρτήματα. Η μέγιστη ποσότητα καυσίμου ανά μονάδα και κόλο είναι 42 λίτρα.</p>		
(2) Αλουμινένιος υποδοχέας πίεσης. <p>Η κυρίως συγκράτηση του καυσίμου μέσα σ' αυτό τον υποδοχέα πρέπει να διαμορφωθεί από ένα στεγανό συγκολλημένο διαμέρισμα καυσίμου με μία ελαστομερή κύστη που έχει μέγιστο εσωτερικό όγκο 46 λίτρα. Ο υποδοχέας πίεσης πρέπει να έχει ελάχιστη πίεση (πίεση μετρητή) σχεδιασμού 2.860 kPa και ελάχιστη πίεση (πίεση μετρητή) διάρρηξη 5.170 kPa. Κάθε υποδοχέας πρέπει να ελέγχεται για διαρροή κατά τη διάρκεια της κατασκευής και πριν την αποστολή και πρέπει να συσκευάζεται με ασφάλεια σε μη-εύφλεκτο προστατευτικό υλικό, όπως βερμικουλίτης, σε μία γερή σφιχτά κλεισμένη εξωτερική μεταλλική συσκευασία η οποία πρέπει να προστατεύει επαρκώς όλα τα εξαρτήματα. Η μέγιστη ποσότητα καυσίμου ανά μονάδα και κόλο είναι 42 λίτρα.</p>		

P302	ΟΔΗΓΙΑ ΣΥΣΚΕΥΑΣΙΑΣ	P302
Αυτή η οδηγία έχει εφαρμογή στο UN Αρ. 3269.		
Οι παρακάτω συνδυασμένες συσκευασίες επιτρέπονται, εφόσον ικανοποιούνται οι γενικές διατάξεις των παραγράφων 4.1.1 και 4.1.3:		
Εξωτερικές συσκευασίες:		
Κυλινδρικά δοχεία (1A1, 1A2, 1B1, 1B2, 1N1, 1N2, 1H1, 1H2, 1D, 1G).		
Κιβώτια (4A, 4B, 4N, 4C1, 4C2, 4D, 4F, 4G, 4H1, 4H2).		
Μεταλλικά δοχεία (ή Μπιτόνια) (3A1, 3A2, 3B1, 3B2, 3H1, 3H2).		

Εσωτερικές συσκευασίες:

Ο ενεργοποιητής (οργανικό υπεροξείδιο), θα έχει μία μέγιστη ποσότητα 125 ml ανά εσωτερική συσκευασία εάν είναι υγρός και 500 gr ανά εσωτερική συσκευασία εάν είναι στερεός.

Το υλικό της βάσεως (base material) και ο ενεργοποιητής θα είναι συσκευασμένα το κάθε ένα ξεχωριστά εις τις εσωτερικές συσκευασίες.

Τα συστατικά μπορούν να τοποθετούνται εις την ίδια εξωτερική συσκευασία υπό την προϋπόθεση ότι δεν θα αλληλοεπιδρούν επικίνδυνα εις την περίπτωση διαρροής.

Οι συσκευασίες θα συμμορφώνονται με το επίπεδο αποδόσεως της ομάδος συσκευασίας II ή III σύμφωνα με τα κριτήρια για την Κλάση 3 τα οποία εφαρμόζονται εις/γιά το υλικό της βάσεως.

P400	ΟΔΗΓΙΑ ΣΥΣΚΕΥΑΣΙΑΣ	P400
Οι παρακάτω συσκευασίες επιτρέπονται, εφόσον ικανοποιούνται οι γενικές διατάξεις των παραγράφων 4.1.1 και 4.1.3:		
(1)	Δοχεία πίεσης, υπό την προϋπόθεση ότι πληρούνται οι γενικές διατάξεις της παραγράφου 4.1.3.6. Πρέπει να είναι κατασκευασμένα από χάλυβα και να υπόκεινται σε αρχικό έλεγχο και περιοδικούς ελέγχους κάθε 10 έτη σε πίεση όχι μεγαλύτερη από 1MPa (10bar, gauge pressure). Κατά τη μεταφορά, το υγρό πρέπει βρίσκεται κάτω από στρώμα αδρανούς αερίου με πίεση (gauge pressure) όχι μικρότερη από 20kPa (0.2 bar).	
(2)	Κιβώτια (4A, 4B, 4N, 4C1, 4C2, 4D, 4F ή 4G), βαρέλια (1A1, 1A2, 1B1, 1B2, 1N1, 1N2, 1D ή 1G) ή μπιτόνια (3A1, 3A2, 3B1 ή 3B2) που περικλείουν ερμητικά σφραγισμένα μεταλλικά δοχεία με εσωτερικές συσκευασίες από γυαλί ή μέταλλο, με χωρητικότητα όχι μεγαλύτερη από 1 λίτρο το καθένα, που έχουν βιδωτά κλεισίματα με παρεμβύσματα. Οι εσωτερικές συσκευασίες πρέπει να προστατεύονται σε όλες τις πλευρές με ένα ξηρό, απορροφητικό, μη αναφλέξιμο υλικό σε ποσότητα επαρκή να απορροφήσει όλο το περιεχόμενο. Οι εσωτερικές συσκευασίες δεν πρέπει να γεμίζονται περισσότερο από 90% της χωρητικότητάς τους. Οι εξωτερικές συσκευασίες πρέπει να έχουν μέγιστο καθαρό βάρος 125 kg.	
(3)	Χαλύβδινα, αλουμινένια ή μεταλλικά βαρέλια (1A1, 1A2, 1B1, 1B2, 1N1 ή 1N2), μπιτόνια (3A1, 3A2, 3B1 ή 3B2) ή κιβώτια (4A, 4B ή 4N) με μέγιστο καθαρό βάρος 150 kg το καθένα με ερμητικά σφραγισμένα εσωτερικά μεταλλικά δοχεία με μέγιστη χωρητικότητα 4 λίτρα το καθένα, με βιδωτά κλεισίματα εφοδιασμένα με παρεμβύσματα. Οι εσωτερικές συσκευασίες πρέπει να προστατεύονται σε όλες τις πλευρές με ένα ξηρό, απορροφητικό, μη αναφλέξιμο υλικό σε ποσότητα επαρκή να απορροφήσει όλο το περιεχόμενο. Κάθε στρώση των εσωτερικών συσκευασιών πρέπει να είναι διαχωρισμένη με ένα διαχωριστικό τμήμα επιπλέον του προστατευτικού υλικού. Οι εσωτερικές συσκευασίες δεν πρέπει να γεμίζονται περισσότερο από το 90% της χωρητικότητάς τους.	
Ειδική διάταξη συσκευασίας		
PP86	Για τους UN Αρ. 3392 και 3394, ο αέρας πρέπει να περιορίζεται από τον χώρο των ατμών με άζωτο ή άλλα μέσα.	

P401	ΟΔΗΓΙΑ ΣΥΣΚΕΥΑΣΙΑΣ	P401
<p>Οι παρακάτω συσκευασίες επιτρέπονται, εφόσον ικανοποιούνται οι γενικές διατάξεις των παραγράφων 4.1.1 και 4.1.3:</p> <p>(1) Δοχεία πίεσης, υπό την προϋπόθεση ότι ικανοποιούνται οι γενικές διατάξεις της παραγράφου 4.1.3.6. Πρέπει να είναι κατασκευασμένα από χάλυβα και να υπόκεινται σε αρχικό έλεγχο και περιοδικούς ελέγχους κάθε 10 έτη σε πίεση όχι μεγαλύτερη από 0.6MPa (6bar, gauge pressure). Κατά τη μεταφορά, το υγρό πρέπει να βρίσκεται κάτω από στρώμα αδρανούς αερίου με πίεση (gauge pressure) όχι μικρότερη από 20kPa (0.2 bar).</p> <p>(2) Συνδυασμένες συσκευασίες:</p> <p>Εξωτερικές συσκευασίες:</p> <p style="padding-left: 40px;">Κυλινδρικά δοχεία (1A1, 1A2, 1B1, 1B2, 1N1, 1N2, 1H1, 1H2, 1D, 1G).</p> <p style="padding-left: 40px;">Κιβώτια (4A, 4B, 4N, 4C1, 4C2, 4D, 4F, 4G, 4H1, 4H2).</p> <p style="padding-left: 40px;">Μεταλλικά δοχεία (ή Μπιτόνια) (3A1, 3A2, 3B1, 3B2, 3H1, 3H2).</p> <p>Εσωτερικές συσκευασίες:</p> <p style="padding-left: 40px;">Γυάλινες, μεταλλικές ή πλαστικές οι οποίες έχουν κλεισίματα με σπείρωμα, με μέγιστη χωρητικότητα 1 (ένα) λίτρο.</p> <p>Κάθε εσωτερική συσκευασία θα περιβάλλεται από αδρανές υλικό αμβλύνσεως των κρούσεων και κραδασμών και από απορροφητικό υλικό εις ποσότητα επαρκή για να μπορεί να απορροφήσει όλα τα περιεχόμενα.</p> <p>Η μέγιστη καθαρή μάζα ανά εξωτερική συσκευασία δεν θα υπερβαίνει τα 30 kg.</p>		
<p>Ειδική διάταξη συσκευασίας ειδικά για το RID και ADR</p> <p>RR7 Πάντως, για UN Αρ. 1183, 1242, 1295 και 2988 τα δοχεία πίεσης θα υποβάλλονται σε δοκιμή κάθε πέντε χρόνια.</p>		

P402	ΟΔΗΓΙΑ ΣΥΣΚΕΥΑΣΙΑΣ	P402
<p>Οι παρακάτω συσκευασίες επιτρέπονται, εφόσον ικανοποιούνται οι γενικές διατάξεις των παραγράφων 4.1.1 και 4.1.3:</p> <p>(1) Δοχεία πίεσης, υπό την προϋπόθεση ότι ικανοποιούνται οι γενικές διατάξεις της παραγράφου 4.1.3.6. Πρέπει να είναι κατασκευασμένα από χάλυβα και να υπόκεινται σε αρχικό έλεγχο και περιοδικούς ελέγχους κάθε 10 έτη σε πίεση όχι μεγαλύτερη από 0.6MPa (6bar, πίεση μετρητή). Κατά τη μεταφορά, το υγρό πρέπει να βρίσκεται κάτω από στρώμα αδρανούς αερίου με πίεση (πίεση μετρητή) όχι μικρότερη από 20kPa (0.2 bar).</p> <p>(2) Συνδυασμένες συσκευασίες:</p> <p>Εξωτερικές συσκευασίες:</p> <p style="padding-left: 40px;">Κυλινδρικά δοχεία (1A1, 1A2, 1B1, 1B2, 1N1, 1N2, 1H1, 1H2, 1D, 1G).</p> <p style="padding-left: 40px;">Κιβώτια (4A, 4B, 4N, 4C1, 4C2, 4D, 4F, 4G, 4H1, 4H2).</p> <p style="padding-left: 40px;">Μεταλλικά δοχεία (ή Μπιτόνια) (3A1, 3A2, 3B1, 3B2, 3H1, 3H2).</p> <p>Εσωτερικές συσκευασίες με μέγιστη καθαρή μάζα ως ακολούθως:</p> <p style="padding-left: 40px;">Γυάλινες 10 kg.</p> <p style="padding-left: 40px;">Μεταλλικές ή πλαστικές 15 kg.</p> <p>Κάθε εσωτερική συσκευασία θα είναι εφοδιασμένη με κλεισίματα με σπείρωμα.</p> <p>Κάθε εσωτερική συσκευασία θα περιβάλλεται από αδρανές υλικό αμβλύνσεως των κρούσεων και κραδασμών και από απορροφητικό υλικό εις ποσότητα επαρκή για να μπορεί να απορροφήσει όλα τα περιεχόμενα.</p> <p>Η μέγιστη καθαρή μάζα ανά εξωτερική συσκευασία δεν θα υπερβαίνει τα 125 kg.</p>		
<p>Ειδική διάταξη συσκευασίας ειδικά για RID και ADR</p> <p>RR4 Για UN Αρ. 3130, τα ανοίγματα των δοχείων πρέπει να είναι σφικτά κλεισμένα με δύο διατάξεις στη σειρά, μία από τις οποίες πρέπει να είναι βιδωμένη ή ασφαλισμένη με ισοδύναμο τρόπο.</p> <p>RR7 Για UN Αρ. 3129 πάντως τα δοχεία πίεσης θα υποβάλλονται σε δοκιμή κάθε πέντε χρόνια.</p> <p>RR8 Για UN Αρ. 1389, 1391, 1411, 1421, 1928, 3129, 3130, 3148 και 3482 πάντως τα δοχεία πίεσης θα υποβάλλονται σε</p>		

μία αρχική δοκιμή και σε περιοδικές δοκιμές σε πίεση όχι μικρότερη του 1 MPa (10 bar).

P403		ΟΔΗΓΙΑ ΣΥΣΚΕΥΑΣΙΑΣ		P403
Οι ακόλουθες συσκευασίες επιτρέπονται, εφόσον οι γενικές διατάξεις των 4.1.1 και 4.1.3 ικανοποιούνται:				
Συνδυασμένες συσκευασίες:				
Εσωτερικές συσκευασίες		Εξωτερικές συσκευασίες		Μέγιστο καθαρό βάρος
Γυαλί 2 kg Πλαστικό 15 kg Μέταλλο 20 kg Οι εσωτερικές συσκευασίες πρέπει να είναι ερμητικά κλειστές (π.χ. πώματα ή βιδωτά κλεισίματα)		Βαρέλια χάλυβας (1A1, 1A2) 400 kg αλουμίνιο (1B1, 1B2) 400 kg άλλο μέταλλο (1N1, 1N2) 400 kg πλαστικό (1H1, 1H2) 400 kg κόντρα πλακέ (1D) 400 kg ίνες (1G) 400 kg		
		Κιβώτια χάλυβας (4A) 400 kg αλουμίνιο (4B) 400 kg άλλο μέταλλο (4N) 400 kg φυσικό ξύλο (4C1) 250 kg φυσικό ξύλο με αδιαπέραστα τοιχώματα (4C2) 250 kg κόντρα πλακέ (4D) 250 kg ανασυσταμένο ξύλο (4F) 125 kg ινοσανίδες (4G) 125 kg τεταμένο πλαστικό (4H1) 60 kg στερεό πλαστικό (4H2) 250 kg		
		Μπιτόνια χάλυβας (3A1, 3A2) 120 kg αλουμίνιο (3B1, 3B2) 120 kg πλαστικό (3H1, 3H2) 120 kg		
Μονές συσκευασίες:				Μέγιστο καθαρό βάρος
Βαρέλια Χάλυβας (1A1, 1A2) 250 kg αλουμίνιο (1B1, 1B2) 250 kg μέταλλο εκτός από χάλυβα ή αλουμίνιο (1N1, 1N2) 250 kg πλαστικό (1H1, 1H2) 250 kg				
Μπιτόνια χάλυβας (3A1, 3A2) 120 kg αλουμίνιο (3B1, 3B2) 120 kg πλαστικό (3H1, 3H2) 120 kg				
Σύνθετες συσκευασίες πλαστικό δοχείο με εξωτερικά βαρέλια από χάλυβα ή αλουμίνιο (6HA1 ή 6HB1) 250 kg πλαστικό δοχείο με εξωτερικά βαρέλια από ίνες, πλαστικό ή κόντρα πλακέ (6HG1, 6HH1 ή 6HD1) 75 kg				

πλαστικό δοχείο με εξωτερικά κλωβό ή κιβώτιο από χάλυβα ή αλουμίνιο ή με εξωτερικά κιβώτια από ξύλο, κόντρα πλακέ, ινοσανίδες ή στερεό πλαστικό (6HA2, 6HB2, 6HC, 6HD2, 6HG2 ή 6HH2)	75 kg
Δοχεία υπό πίεση , εφόσον ικανοποιούνται οι γενικές απαιτήσεις της 4.1.3.6.	
Πρόσθετη απαίτηση: Οι συσκευασίες πρέπει να είναι ερμητικά σφραγισμένες.	
Ειδική διάταξη συσκευασίας PP83 Για το UN Αρ. 2813, αδιάβροχοι σάκοι που περιέχουν όχι περισσότερο από 20g ουσίας για σκοπούς σχηματισμού θερμότητας μπορούν να συσκευάζονται για μεταφορά. Κάθε αδιάβροχος σάκος πρέπει είναι σφραγισμένος σε πλαστικό σάκο και τοποθετημένος σε ενδιάμεση συσκευασία. Καμία εξωτερική συσκευασία δεν πρέπει να περιέχει περισσότερο από 400g ουσίας. Νερό ή υγρό που μπορεί να αντιδράσει με την ουσία δεν πρέπει να περιλαμβάνεται στη συσκευασία.	

P404	ΟΔΗΓΙΑ ΣΥΣΚΕΥΑΣΙΑΣ	P404
Αυτή η οδηγία συσκευασίας ισχύει για πυροφόρα στερεά: UN : 1383, 1854, 1855, 2008, 2545, 2546, 2846, 2881, 3052, 3200, 3391, 3393.		
Οι ακόλουθες συσκευασίες επιτρέπονται, εφόσον οι γενικές διατάξεις των 4.1.1 και 4.1.3 ικανοποιούνται:		
(1) Συνδυασμένες συσκευασίες Εξωτερικές συσκευασίες: (1A1, 1A2, 1B1, 1B2, 1N1, 1N2, 1H1, 1H2, 1D, 4A, 4B, 4N, 4C1, 4C2, 4D, 4F ή 4H2) Εσωτερικές συσκευασίες: Μεταλλικές συσκευασίες με χωρητικότητα όχι πάνω από 15kg εκάστη. Οι εσωτερικές συσκευασίες πρέπει να είναι ερμητικά σφραγισμένες και να έχουν βιδωτά πώματα.		
(2) Μεταλλικές συσκευασίες: (1A1, 1A2, 1B1, 1N1, 1N2, 3A1, 3A2, 3B1 και 3B2) Μέγιστο μικτό βάρος: 150kg		
(3) Σύνθετες συσκευασίες: Πλαστικό δοχείο με εξωτερικό βαρέλι από χάλυβα ή αλουμίνιο (6HA1 ή 6HB1) Μέγιστο μικτό βάρος: 150kg.		
Δοχεία υπό πίεση , εφόσον ικανοποιούνται οι γενικές απαιτήσεις της 4.1.3.6.		
Ειδική διάταξη συσκευασίας PP86 Για τα UN Αρ. 3391 και 3393, ο αέρας πρέπει να διαχωρίζεται από τον χώρο των ατμών με άζωτο ή άλλα μέσα.		

P405	ΟΔΗΓΙΑ ΣΥΣΚΕΥΑΣΙΑΣ	P405
Η οδηγία συσκευασίας αυτή ισχύει για τον UN 1381.		
Οι ακόλουθες συσκευασίες επιτρέπονται, εφόσον οι γενικές διατάξεις των 4.1.1 και 4.1.3 ικανοποιούνται:		
(1) Για τον UN 1381, φωσφόρο, νωπό:		
(a) Συνδυασμένες συσκευασίες Εξωτερικές συσκευασίες: (4A, 4B, 4N, 4C1, 4C2, 4D ή 4F) Μέγιστο καθαρό βάρος: 75kg Εσωτερικές συσκευασίες:		
(i) ερμητικά σφραγισμένα μεταλλικά δοχεία, με μέγιστο καθαρό βάρος 15kg, ή		
(ii) γυάλινες εσωτερικές συσκευασίες προστατευμένες σε όλες τις πλευρές με στεγνό, απορροφητικό, μη-καύσιμο υλικό σε ποσότητα αρκετή να απορροφήσει όλο το περιεχόμενο με μέγιστο καθαρό βάρος 2 kg, ή		
(b) Βαρέλια (1A1, 1A2, 1B1, 1B2, 1N1 ή 1N2), Μέγιστο καθαρό βάρος: 400 kg Μπιτόνια (3A1 ή 3B1), Μέγιστο καθαρό βάρος: 120kg.		
Αυτές οι συσκευασίες πρέπει να περνούν τον έλεγχο στεγανότητας που προσδιορίζεται στην 6.1.5.4 σε επίπεδο		

<p>απόδοσης της ομάδας συσκευασίας II.</p> <p>(2) Για τον UN Αρ. 1381, φωσφόρο, ξηρό:</p> <p>(a) τηγμένος, σε βαρέλια (1A2, 1B2 ή 1N2) με μέγιστο καθαρό βάρος 400 kg, ή</p> <p>(b) σε βλήματα ή αντικείμενα με σκληρό περίβλημα όταν μεταφέρεται χωρίς συστατικά της Κλάσης 1: όπως ορίζεται από την αρμόδια αρχή.</p>

P406	ΟΔΗΓΙΑ ΣΥΣΚΕΥΑΣΙΑΣ	P406
<p>Οι ακόλουθες συσκευασίες επιτρέπονται, εφόσον οι γενικές διατάξεις των 4.1.1 και 4.1.3 ικανοποιούνται:</p> <p>(1) Συνδυασμένες συσκευασίες εξωτερικές συσκευασίες: (4C1, 4C2, 4D, 4F, 4G, 4H1, 4H2, 1G, 1D, 1H1, 1H2, 3H1 ή 3H2) εσωτερικές συσκευασίες: αδιάβροχες συσκευασίες</p> <p>(2) Από πλαστικό, κόντρα πλακέ ή ινοσανίδες βαρέλια (1H2, 1D ή 1G) ή κιβώτια (4A, 4B, 4N, 4C1, 4D, 4F, 4C2, 4G και 4H2) με εσωτερικό αδιάβροχο σάκο, επένδυση από πλαστικό φιλμ ή αδιάβροχη επένδυση.</p> <p>(3) Μεταλλικά βαρέλια (1A1, 1A2, 1B1, 1B2, 1N1 ή 1N2), πλαστικά βαρέλια (1H1 ή 1H2), μεταλλικά μπιτόνια (3A1, 3A2, 3B1 ή 3B2), πλαστικά μπιτόνια (3H1 ή 3H2), πλαστικό δοχείο με εξωτερικά βαρέλια από χάλυβα ή αλουμίνιο (6HA1 ή 6HB1), πλαστικό δοχείο με εξωτερικά βαρέλια από ίνες, πλαστικό ή κόντρα πλακέ (6HG1, 6HH1 ή 6HD1), πλαστικό δοχείο με εξωτερικό χαλύβδινο ή αλουμινένιο κλωβό ή κιβώτιο ή με εξωτερικά ξύλινα, κόντρα πλακέ, ινοσανίδες ή στερεά πλαστικά κιβώτια (6HA2, 6HB2, 6HC, 6HD2, 6HG2 ή 6HH2).</p>		
<p>Πρόσθετες απαιτήσεις:</p> <p>1. Οι συσκευασίες πρέπει να σχεδιάζονται και να κατασκευάζονται έτσι ώστε να αποφεύγεται η απώλεια νερού ή περιεχομένου αλκοόλης ή αδρανοποιητή.</p> <p>2. Οι συσκευασίες πρέπει να σχεδιάζονται και να κατασκευάζονται έτσι ώστε να αποφεύγεται εκρηκτική υπερπίεση ή ανάπτυξη πίεσης άνω των 300 kPa (3 bar).</p>		
<p>Ειδικές διατάξεις συσκευασίας:</p> <p>PP24 Για το UN Αρ. 2852, η μεταφερόμενη ποσότητα δεν πρέπει υπερβαίνει τα 500 g ανά κόλο.</p> <p>PP25 Για το UN Αρ. 1347, η μεταφερόμενη ποσότητα δεν πρέπει να υπερβαίνει τα 15 kg ανά κόλο.</p> <p>PP26 Για τα UN Αρ. 1310, 1320, 1321, 1322, 1344, 1347, 1348, 1349, 1517, 2907, 3317 και 3344 οι συσκευασίες πρέπει να είναι απαλλαγμένες από μόλυβδο.</p> <p>PP48 Για UN Αρ. 3474, δεν θα χρησιμοποιούνται μεταλλικές συσκευασίες.</p> <p>PP78 Για τον UN Αρ. 3370, δεν πρέπει να μεταφέρεται σε ποσότητες μεγαλύτερες από 11.5kg ανά συσκευασία.</p> <p>PP80 Για τον UN Αρ. 2907, οι συσκευασίες πρέπει να ικανοποιούν το επίπεδο απόδοσης της ομάδας συσκευασίας II. Οι συσκευασίες που ικανοποιούν τα κριτήρια ελέγχου της ομάδας συσκευασίας I δεν πρέπει να χρησιμοποιούνται.</p>		

P407	ΟΔΗΓΙΑ ΣΥΣΚΕΥΑΣΙΑΣ	P407
<p>Η οδηγία συσκευασίας αυτή ισχύει για τους UN Αρ. 1331, 1944, 1945 και 2254.</p>		
<p>Οι ακόλουθες συσκευασίες επιτρέπονται, εφόσον οι γενικές διατάξεις των 4.1.1 και 4.1.3 ικανοποιούνται:</p> <p>Εξωτερικές συσκευασίες:</p> <p>Κυλινδρικά δοχεία (1A1, 1A2, 1B1, 1B2, 1N1, 1N2, 1H1, 1H2, 1D, 1G).</p> <p>Κιβώτια (4A, 4B, 4N, 4C1, 4C2, 4D, 4F, 4G, 4H1, 4H2).</p> <p>Μεταλλικά δοχεία (ή Μπιτόνια) (3A1, 3A2, 3B1, 3B2, 3H1, 3H2).</p> <p>Εσωτερικές συσκευασίες:</p> <p>Τα σπίρτα θα είναι σφικτά συσκευασμένα εντός ασφαλώς κλεισμένων εσωτερικών συσκευασιών για να εμποδίζεται η τυχαία ανάφλεξις υπό κανονικές συνθήκες μεταφοράς.</p> <p>Η μέγιστη μικτή μάζα της συσκευασίας δεν θα υπερβαίνει τα 45 kg εκτός από την περίπτωση κιβωτίων από ινοσανίδες εις την οποία δεν θα υπερβαίνουν τα 30 kg.</p> <p>Οι συσκευασίες θα συμμορφώνονται (δηλ. θα είναι σύμφωνες) με το επίπεδο αποδόσεως της ομάδος συσκευασίας III.</p>		
<p>Ειδική διάταξη συσκευασίας:</p> <p>PP27 Για το UN Αρ, 1331, σπίρτα που ανάβουν παντού δεν πρέπει να συσκευάζονται στην ίδια εξωτερική συσκευασία με κανένα άλλο επικίνδυνο εμπόρευμα από σπίρτα ασφαλείας ή κηρόσπριτα, που πρέπει να είναι συσκευασμένα σε ξεχωριστές εσωτερικές συσκευασίες. Οι εσωτερικές συσκευασίες δεν πρέπει να περιέχουν πάνω από 700 σπίρτα που ανάβουν παντού.</p>		

P408	ΟΔΗΓΙΑ ΣΥΣΚΕΥΑΣΙΑΣ	P408
<p>Η οδηγία συσκευασίας αυτή ισχύει για τον UN 3292.</p>		
<p>Οι ακόλουθες συσκευασίες επιτρέπονται, εφόσον οι γενικές διατάξεις των 4.1.1 και 4.1.3 ικανοποιούνται:</p> <p>(1) Για στοιχεία:</p> <p>Κυλινδρικά δοχεία (1A1, 1A2, 1B1, 1B2, 1N1, 1N2, 1H1, 1H2, 1D, 1G).</p> <p>Κιβώτια (4A, 4B, 4N, 4C1, 4C2, 4D, 4F, 4G, 4H1, 4H2).</p> <p>Μεταλλικά δοχεία (ή Μπιτόνια) (3A2, 3B2, 3H2).</p> <p>Θα υπάρχει επαρκές υλικό μείωσης κρούσεως και κραδασμών για να εμποδίζεται η επαφή μεταξύ των στοιχείων και μεταξύ των στοιχείων και των εσωτερικών επιφανειών της εξωτερικής συσκευασίας και για να εξασφαλίζεται ότι δεν θα προκύψει καμμία επικίνδυνη μετατόπιση των στοιχείων εντός της εξωτερικής συσκευασίας κατά την μεταφορά.</p> <p>Οι συσκευασίες θα συμμορφώνονται με το επίπεδο αποδόσεως της ομάδος συσκευασίας II.</p> <p>(2) Οι μπαταρίες μπορούν να μεταφέρονται ασυσκευαστές ή εντός προστατευτικών περιβλημάτων (π.χ. πλήρως εσωκλειόμενες ή σε ξύλινα σκελετοκιβώτια από σανιδάκια). Οι ακροδέκτες δεν θα υποστηρίζουν το βάρος άλλων μπαταριών ή υλικών τα οποία θα είναι συσκευασμένα μαζί με τις μπαταρίες.</p> <p>Οι συσκευασίες δεν χρειάζεται να ικανοποιούν τις απαιτήσεις της παραγράφου 4.1.1.3.</p>		
<p>Πρόσθετη απαίτηση:</p> <p>Τα στοιχεία και οι μπαταρίες πρέπει να προστατεύονται από βραχυκύκλωμα και να είναι μονωμένοι με τέτοιο τρόπο ώστε να αποφεύγονται βραχυκυκλώματα.</p>		

P409	ΟΔΗΓΙΑ ΣΥΣΚΕΥΑΣΙΑΣ	P409
<p>Η οδηγία συσκευασίας αυτή ισχύει για τους UNΑρ. 2956, 3242 και 3251.</p>		
<p>Οι ακόλουθες συσκευασίες επιτρέπονται, εφόσον οι γενικές διατάξεις των 4.1.1 και 4.1.3 ικανοποιούνται:</p> <p>(1) Βαρέλι από ίνες (1G) που μπορεί να φέρει επένδυση ή προστατευτικό. Μέγιστο καθαρό βάρος: 50kg</p> <p>(2) Συνδυασμένες συσκευασίες: κιβώτιο από ινοσανίδες (4G) με μονό εσωτερικό πλαστικό σάκο. Μέγιστο καθαρό</p>		

<p>βάρος: 50kg</p> <p>(3) Συνδυασμένες συσκευασίες: κιβώτιο από ινοσανίδες (4G) ή βαρέλι από ίνες (1G) με πλαστικές εσωτερικές συσκευασίες εκάστη με μέγιστο περιεχόμενο 5 kg. Μέγιστο καθαρό βάρος: 25kg.</p>
--

Ρ410		ΟΔΗΓΙΑ ΣΥΣΚΕΥΑΣΙΑΣ		Ρ410
Οι ακόλουθες συσκευασίες επιτρέπονται, εφόσον οι γενικές διατάξεις των 4.1.1 και 4.1.3 ικανοποιούνται:				
Συνδυασμένες συσκευασίες:			Μέγιστη καθαρή μάζα	
Εσωτερικές συσκευασίες		Εξωτερικές συσκευασίες	Ομάδα Συσκευασίας II	Ομάδα συσκευασίας III
Γυαλί	10 kg	Βαρέλια χάλυβας (1A1, 1A2) αλουμίνιο (1B1, 1B2) άλλο μέταλλο (1N1, 1N2) πλαστικό (1H1, 1H2) κόντρα πλακέ (1D) ίνες (1G) ^a	400 kg	400 kg
Πλαστικό ^a	30 kg		400 kg	400 kg
Μέταλλο	40 kg		400 kg	400 kg
Χαρτί ^{a, b}	10 kg ι		400 kg	400 kg
Ίνες ^{a, b}	10 kg		400 kg	400 kg
^a Αυτές οι εσωτερικές συσκευασίες πρέπει να είναι αδιαπέραστες.			Κιβώτια χάλυβας (4A) αλουμίνιο (4B) άλλο μέταλλο (4N) φυσικό ξύλο (4C1) φυσικό ξύλο με αδιαπέραστα τοιχώματα (4C2) κόντρα πλακέ (4D) ανασυσταμένο ξύλο (4F) ινοσανίδες (4G) ^a τεταμένο πλαστικό (4H1) στερεό πλαστικό (4H2)	400 kg
^b Αυτές οι εσωτερικές συσκευασίες δεν πρέπει να χρησιμοποιούνται όταν οι μεταφερόμενες ουσίες είναι δυνατό να υγροποιηθούν κατά τη μεταφορά.		400 kg		400 kg
		400 kg		400 kg
		400 kg		400 kg
		400 kg		400 kg
		400 kg		400 kg
		400 kg		400 kg
		400 kg		400 kg
		400 kg		400 kg
		400 kg		400 kg
Μπιτόνια χάλυβας (3A1, 3A2) αλουμίνιο (3B1, 3B2) πλαστικό (3H1, 3H2)			120 kg	120 kg
			120 kg	120 kg
			120 kg	120 kg
Μονές συσκευασίες:				
Βαρέλια χάλυβας (1A1 ή 1A2) αλουμίνιο (1B1 ή 1B2) μέταλλο εκτός από χάλυβα ή αλουμίνιο (1N1 ή 1N2) πλαστικό (1H1 ή 1H2)			400 kg	400 kg
			400 kg	400 kg
			400 kg	400 kg
			400 kg	400 kg
Μπιτόνια χάλυβας (3A1 ή 3A2) αλουμίνιο (3B1 ή 3B2) πλαστικό (3H1 ή 3H2)			120 kg	120 kg
			120 kg	120 kg
			120 kg	120 kg

Κιβώτια		
χάλυβας (4A) ^c	400 kg	400 kg
αλουμίνιο (4B) ^c	400 kg	400 kg
άλλο μέταλλο (4N) ^c	400 kg	400 kg
φυσικό ξύλο (4C1) ^c	400 kg	400 kg
κόντρα πλακέ (4D) ^c	400 kg	400 kg
ανασυσταμένο ξύλο (4F) ^c	400 kg	400 kg
φυσικό ξύλο με αδιαπέραστα τοιχώματα (4C2) ^c	400 kg	400 kg
ινοσανίδες (4G) ^c	400 kg	400 kg
στερεό πλαστικό (4H2) ^c	400 kg	400 kg
Σάκοι		
Σάκοι (5H3, 5H4, 5L3, 5M2) ^{c, d}	50 kg	50 kg
<p>^c Αυτές οι συσκευασίες δεν πρέπει να χρησιμοποιούνται όταν οι μεταφερόμενες ουσίες είναι δυνατό να υγροποιηθούν κατά τη μεταφορά.</p> <p>^d Αυτές οι συσκευασίες πρέπει να χρησιμοποιούνται μόνο για όλες της ομάδας συσκευασίας II όταν αυτές μεταφέρονται σε κλειστή φορτάμαξα ή εμπορευματοκιβώτιο.</p>		
Σύνθετες συσκευασίες		
πλαστικό δοχείο με εξωτερικό βαρέλι από χάλυβα, αλουμίνιο, κόντρα πλακέ, ίνες ή πλαστικό (6HA1, 6HB1, 6HG1, 6HD1, ή 6HH1)	400 kg	400 kg
πλαστικό δοχείο με εξωτερικό χαλύβδινο ή αλουμινένιο κλωβό ή κιβώτιο, ή εξωτερικό ξύλινο, κόντρα πλακέ, από ινοσανίδες ή στερεό πλαστικό κιβώτιο (6HA2, 6HB2, 6HC, 6HD2, 6HG2 ή 6HH2)	75 kg	75 kg
Γυάλινο δοχείο με εξωτερικό χαλύβδινο ή αλουμινένιο, κόντρα πλακέ ή ίνες βαρέλι (6PA1, 6PB1, 6PD1 ή 6PG1) ή εξωτερικό χαλύβδινο ή αλουμινένιο κλωβό ή κιβώτιο ή με εξωτερικό ξύλινο ή από ινοσανίδες κιβώτιο ή με εξωτερικό ψάθινο σκεπαστό κοφίνι (6PA2, 6PB2, 6PC, 6PD2, ή 6PG2) ή με εξωτερική συσκευασία από στερεό ή τεταμένο πλαστικό (6PH1 ή 6PH2)	75 kg	75 kg
Δοχεία πίεσης , εφόσον ικανοποιούνται οι γενικές απαιτήσεις της 4.1.3.6		
Ειδικές διατάξεις συσκευασίας:		
PP39 Για τον UN Αρ. 1378, για μεταλλικές συσκευασίες απαιτείται συσκευή εξαέρωσης.		
PP40 Για τους UN Αρ. 1326, 1352, 1358, 1395, 1396, 1404, 1436, 1437, 1871, 2805 και 3182, σάκοι της ομάδας συσκευασίας II, δεν επιτρέπονται.		
PP83 Για τον UN Αρ. Αριθμ. 2813, αδιάβροχοι σάκοι που περιέχουν όχι περισσότερο από 20g ουσίας για σκοπούς σχηματισμού θερμότητας μπορούν να συσκευάζονται για μεταφορά. Κάθε αδιάβροχος σάκος πρέπει να είναι σφραγισμένος σε πλαστικό σάκο και τοποθετημένος σε ενδιάμεση συσκευασία. Καμία εξωτερική συσκευασία δεν πρέπει να περιέχει περισσότερο από 400g ουσίας. Το νερό ή υγρό που μπορεί να αντιδράσει με το νερό ουσία δεν πρέπει να περιλαμβάνεται στη συσκευασία.		

P411	ΟΔΗΓΙΑ ΣΥΣΚΕΥΑΣΙΑΣ	P411
<p>Η οδηγία συσκευασίας αυτή ισχύει για τον UN 3270.</p>		
<p>Οι ακόλουθες συσκευασίες επιτρέπονται, εφόσον οι γενικές διατάξεις των 4.1.1 και 4.1.3 ικανοποιούνται:</p> <p style="padding-left: 40px;">Κυλινδρικά δοχεία (1A2, 1B2, 1N2, 1H2, 1D, 1G).</p> <p style="padding-left: 40px;">Κιβώτια (4A, 4B, 4N, 4C1, 4C2, 4D, 4F, 4G, 4H1, 4H2).</p> <p style="padding-left: 40px;">Μεταλλικά δοχεία (ή Μπιτόνια) (3A2, 3B2, 3H2).</p> <p>υπό την προϋπόθεση ότι έκρηξις δεν είναι δυνατή λόγω αυξημένης εσωτερικής πίεσεως.</p> <p>Η μέγιστη καθαρή μάζα δεν θα υπερβαίνει τα 30 kg.</p>		

P500	ΟΔΗΓΙΑ ΣΥΣΚΕΥΑΣΙΑΣ	P500
<p>Η οδηγία συσκευασίας αυτή ισχύει για τον UN 3356.</p>		
<p>Οι γενικές διατάξεις των 4.1.1 και 4.1.3 πρέπει να ικανοποιούνται.</p> <p>Οι ακόλουθες συσκευασίες είναι εγκεκριμένες, υπό τον όρον ότι πληρούνται οι γενικές διατάξεις των παραγράφων 4.1.1. και 4.1.3.:</p> <p style="padding-left: 40px;">Κυλινδρικά δοχεία (1A2, 1B2, 1N2, 1H2, 1D, 1G).</p> <p style="padding-left: 40px;">Κιβώτια (4A, 4B, 4N, 4C1, 4C2, 4D, 4F, 4G, 4H1, 4H2).</p> <p style="padding-left: 40px;">Μεταλλικά δοχεία (ή Μπιτόνια) (3A2, 3B2, 3H2).</p> <p>Οι συσκευασίες θα συμμορφώνονται με το επίπεδο αποδόσεως της ομάδος συσκευασίας II.</p> <p>Οι γεννήτριες θα μεταφέρονται εις μία συσκευασία η οποία θα καλύπτει τις ακόλουθες απαιτήσεις όταν μία γεννήτρια εις την συσκευασία θα είναι ενεργοποιημένη:</p> <p>(a) Άλλες γεννήτριες εις την συσκευασία δεν θα είναι ενεργοποιημένες.</p> <p>(b) Το υλικό της συσκευασίας δεν θα αναφλέγεται και</p> <p>(c) Η θερμοκρασία της εξωτερικής επιφανείας της συμπληρωμένης συσκευασίας δεν θα υπερβαίνει τους 100 °C.</p>		

P501	ΟΔΗΓΙΑ ΣΥΣΚΕΥΑΣΙΑΣ	P501
Η οδηγία συσκευασίας αυτή ισχύει για τον UN 2015.		
Οι ακόλουθες συσκευασίες επιτρέπονται, εφόσον οι γενικές διατάξεις των 4.1.1 και 4.1.3 ικανοποιούνται:		
Συνδυασμένες συσκευασίες:	Εσωτερικές συσκευασίες Μέγιστη χωρητικότητα	Εξωτερικές συσκευασίες Μέγιστη καθαρή μάζα
(1) Κιβώτια (4A, 4B, 4C1, 4C2, 4D, 4H2) ή βαρέλια (1A1, 1A2, 1B1, 1B2, 1N1, 1N2, 1H1, 1H2, 1D) ή μπιτόνια (3A1, 3A2, 3B1, 3B2, 3H1, 3H2) με γυάλινες, πλαστικές ή μεταλλικές εσωτερικές συσκευασίες	5 l	125 kg
(2) Κιβώτιο από ινοσανίδες (4G) ή βαρέλι από ίνες (1G), με πλαστικές ή μεταλλικές εσωτερικές συσκευασίες εκάστη σε πλαστικό σάκο	2 l	50 kg
Μονές συσκευασίες:	Μέγιστη χωρητικότητα	
Βαρέλια	250 l	
χάλυβας (1A1)		
αλουμίνιο (1B1)		
μέταλλο εκτός από χάλυβα ή αλουμίνιο (1N1)		
πλαστικό (1H1)		
Μπιτόνια	60 l	
χάλυβας (3A1)		
αλουμίνιο (3B1)		
πλαστικό (3H1)		
Σύνθετες συσκευασίες		
πλαστικό δοχείο με εξωτερικό χαλύβδινο ή αλουμινένιο βαρέλι (6HA1, 6HB1)	250 l	
πλαστικό δοχείο με εξωτερικό βαρέλι από ίνες, πλαστικό ή κόντρα πλακέ (6HG1, 6HH1, 6HD1)	250 l	
πλαστικό δοχείο με εξωτερικό χαλύβδινο ή αλουμινένιο κλωβό ή κιβώτιο ή πλαστικό δοχείο με εξωτερικό ξύλινο, κόντρα πλακέ, ινοσανίδες ή στερεό πλαστικό κιβώτιο (6HA2, 6HB2, 6HC, 6HD2, 6HG2 ή 6HH2)	60 l	
γυάλινο δοχείο με εξωτερικό χαλύβδινο, αλουμινένιο, ίνες, κόντρα πλακέ, στερεό πλαστικό ή από τεταμένο πλαστικό βαρέλι (6PA1, 6PB1, 6PG1, 6PD1, 6PH1 ή 6PH2) ή με εξωτερικό χαλύβδινο ή αλουμινένιο κλωβό ή κιβώτιο ή με εξωτερικό ξύλινο ή από ινοσανίδες κιβώτιο ή με εξωτερικό ψάθινο σκεπαστό κοφίνι (6PA2, 6PB2, 6PC, 6PG2 ή 6PD2)	60 l	
Πρόσθετες απαιτήσεις:		
1. Οι συσκευασίες πρέπει να έχουν μέγιστο βαθμό πλήρωσης 90%.		
2. Οι συσκευασίες πρέπει να αερίζονται.		

P502		ΟΔΗΓΙΑ ΣΥΣΚΕΥΑΣΙΑΣ	P502
Οι ακόλουθες συσκευασίες επιτρέπονται, εφόσον οι γενικές διατάξεις των 4.1.1 και 4.1.3 ικανοποιούνται:			
Συνδυασμένες συσκευασίες:			
Εσωτερικές συσκευασίες	Εξωτερικές συσκευασίες	Μέγιστη καθαρή μάζα	
Γυαλί 5 l Μέταλλο 5 l Πλαστικό 5 l	Βαρέλια		
	χάλυβας (1A1, 1A2)	125 kg	
	αλουμίνιο (1B1, 1B2)	125 kg	
	άλλο μέταλλο (1N1, 1N2)	125 kg	
	πλαστικό (1H1, 1H2)	125 kg	
	κόντρα πλακέ (1D)	125 kg	
	ίνες (1G)	125 kg	
	Κιβώτια		
	χάλυβας (4A)	125 kg	
	αλουμίνιο (4B)	125 kg	
	άλλο μέταλλο (4N)	125 kg	
	φυσικό ξύλο (4C1)	125 kg	
	φυσικό ξύλο με αδιαπέραστα τοιχώματα (4C2)	125 kg	
	κόντρα πλακέ (4D)	125 kg	
ανασυσταμένο ξύλο (4F)	125 kg		
ινοσανίδες (4G)	125 kg		
τεταμένο πλαστικό (4H1)	60 kg		
στερεό πλαστικό (4H2)	125 kg		
Μονές συσκευασίες:		Μέγιστη χωρητικότητα	
Βαρέλια	250 l		
χάλυβας (1A1)			
αλουμίνιο (1B1)			
πλαστικό (1H1)			
Μπιτόνια	60 l		
χάλυβας (3A1)			
αλουμίνιο (3B1)			
πλαστικό (3H1)			
Σύνθετες συσκευασίες			
πλαστικό δοχείο με εξωτερικό χαλύβδινο ή αλουμινένιο βαρέλι (6HA1, 6HB1)		250 l	
πλαστικό δοχείο με εξωτερικό βαρέλι από ίνες, πλαστικό ή κόντρα πλακέ (6HG1, 6HH1, 6HD1)		250 l	
πλαστικό δοχείο με εξωτερικό χαλύβδινο ή αλουμινένιο κλωβό ή κιβώτιο ή πλαστικό δοχείο με εξωτερικό ξύλινο, κόντρα πλακέ, ινοσανίδες ή στερεό πλαστικό κιβώτιο (6HA2, 6HB2, 6HC, 6HD2, 6HG2 ή 6HH2)		60 l	
Γυάλινο δοχείο με εξωτερικό χαλύβδινο, αλουμινένιο, ίνες, κόντρα πλακέ, στερεό πλαστικό ή τεταμένο πλαστικό βαρέλι (6PA1, 6PB1, 6PG1, 6PD1, 6PH1 ή 6PH2) ή με εξωτερικό χαλύβδινο ή αλουμινένιο κλωβό ή κιβώτιο ή με		60 l	

εξωτερικό ξύλινο ή από ινοσανίδες κιβώτιο ή με εξωτερικό ψάθινο σκεπαστό κοφίνι (6PA2, 6PB2, 6PC, 6PG2 ή 6PD2)
Ειδική διάταξη συσκευασίας: PP28 Για τον UN 1873, μόνο γυάλινες εσωτερικές συσκευασίες επιτρέπονται για συνδυασμένες συσκευασίες.

P503		ΟΔΗΓΙΑ ΣΥΣΚΕΥΑΣΙΑΣ	P503
Οι ακόλουθες συσκευασίες επιτρέπονται, εφόσον οι γενικές διατάξεις των 4.1.1 και 4.1.3 ικανοποιούνται:			
συνδυασμένες συσκευασίες:			
Εσωτερικές συσκευασίες	Εξωτερικές συσκευασίες	Μέγιστο καθαρό βάρος	
Γυαλί 5 kg. Μέταλλο 5 kg Πλαστικό 5 kg	Βαρέλια		
	χάλυβας (1A1, 1A2)	125kg	
	αλουμίνιο (1B1, 1B2)	125kg	
	άλλο μέταλλο (1N1, 1N2)	125kg	
	πλαστικό (1H1, 1H2)	125kg	
	κόντρα πλακέ (1D)	125kg	
	ίνες (1G)	125kg	
	Κιβώτια		
	χάλυβας (4A)	125 kg	
	αλουμίνιο (4B)	125 kg	
	άλλο μέταλλο (4N)	125 kg	
	φυσικό ξύλο (4C1)	125 kg	
	φυσικό ξύλο με αδιαπέραστα τοιχώματα (4C2)	125 kg	
	κόντρα πλακέ (4D)		
ανασυσταμένο ξύλο (4F)	125 kg		
ινοσανίδες (4G)	125 kg		
τεταμένο πλαστικό (4H1)	40 kg		
στερεό πλαστικό (4H2)	60 kg		
		125 kg	
Μονές συσκευασίες:			
Μεταλλικά βαρέλια (1A1, 1A2, 1B1, 1B2, 1N1 ή 1N2) με μέγιστο καθαρό βάρος 250 kg.			
Από ινοσανίδες (1G) ή κόντρα πλακέ βαρέλια (1D) με εσωτερικές επενδύσεις με μέγιστο καθαρό βάρος 200 kg.			

P504	ΟΔΗΓΙΑ ΣΥΣΚΕΥΑΣΙΑΣ	P504
Οι ακόλουθες συσκευασίες επιτρέπονται, εφόσον οι γενικές διατάξεις των 4.1.1 και 4.1.3 ικανοποιούνται:		
συνδυασμένες συσκευασίες:		Μέγιστο καθαρό βάρος
(1)	Γυάλινα δοχεία με μέγιστη χωρητικότητα 5 λίτρα σε 1A1, 1A2, 1B1, 1B2, 1N1, 1N2, 1H1, 1H2, 1D, 1G, 4A, 4B, 4N, 4C1, 4C2, 4D, 4F, 4G, 4H2 εξωτερικές συσκευασίες	75 kg
(2)	Πλαστικά δοχεία με μέγιστη χωρητικότητα 30 λίτρα σε 1A1, 1A2, 1B1, 1B2, 1N1, 1N2, 1H1, 1H2, 1D, 1G, 4A, 4B, 4N, 4C1, 4C2, 4D, 4F, 4G, 4H2 εξωτερικές συσκευασίες	75 kg
(3)	Μέταλλο δοχεία με μέγιστη χωρητικότητα 40 λίτρα σε 1G, 4F ή 4G εξωτερικές συσκευασίες	125 kg
(4)	Μεταλλικά δοχεία με μέγιστη χωρητικότητα 40 λίτρα σε 1A1, 1A2, 1B1, 1B2, 1N1, 1N2, 1H1, 1H2, 1D, 4A, 4B, 4N, 4C1, 4C2, 4D, 4H2 εξωτερικές συσκευασίες	225 kg
Μονές συσκευασίες:		Μέγιστη χωρητικότητα
Βαρέλια		
	χάλυβας, μη μετακινούμενης κεφαλής (1A1)	250 l
	χάλυβας, μετακινούμενης κεφαλής (1A2)	250 l
	αλουμίνιο, μη μετακινούμενης κεφαλής (1B1)	250 l
	αλουμίνιο, μετακινούμενης κεφαλής (1B2)	250 l
	μέταλλο εκτός από χάλυβα ή αλουμίνιο, μη μετακινούμενης κεφαλής (1N1)	250 l
	μέταλλο εκτός από χάλυβα ή αλουμίνιο, μετακινούμενης κεφαλής (1N2)	250 l
	πλαστικό, μη μετακινούμενης κεφαλής (1H1)	250 l
	πλαστικό, μετακινούμενης κεφαλής (3H2)	250 l
Μπιτόνια		
	χάλυβας, μη μετακινούμενης κεφαλής (3A1)	60 l
	χάλυβας, μετακινούμενης κεφαλής (3A2)	60 l
	αλουμίνιο, μη μετακινούμενης κεφαλής (3B1)	60 l
	αλουμίνιο, μετακινούμενης κεφαλής (3B2)	60 l
	πλαστικό, μη μετακινούμενης κεφαλής (3H1)	60 l
	πλαστικό, μετακινούμενης κεφαλής (3 ^H 2)	60 l
Σύνθετες συσκευασίες:		
	πλαστικό δοχείο με εξωτερικό χαλύβδινο ή αλουμινένιο βαρέλι (6HA1, 6HB1)	250 l
	πλαστικό δοχείο με εξωτερικό βαρέλι από ίνες, πλαστικό ή κόντρα πλακέ (6HG1, 6HH1, 6HD1)	120 l
	πλαστικό δοχείο με εξωτερικό χαλύβδινο ή αλουμινένιο κλωβό ή κιβώτιο ή πλαστικό δοχείο με εξωτερικό ξύλινο, κόντρα πλακέ, ινοσανίδες ή στερεό πλαστικό κιβώτιο (6HA2, 6HB2, 6HC, 6HD2, 6HG2 ή 6HH2)	60 l
	γυάλινο δοχείο με εξωτερικό χαλύβδινο, αλουμινένιο, ίνες, κόντρα πλακέ, στερεό πλαστικό ή τεταμένο πλαστικό βαρέλι (6PA1, 6PB1, 6PG1, 6PD1, 6PH1 ή 6PH2) ή με εξωτερικό χαλύβδινο ή αλουμινένιο κλωβό ή κιβώτιο ή με εξωτερικό ξύλινο, από ινοσανίδες κιβώτιο ή με εξωτερικό ψάθινο σκεπαστό κοφίνι (6PA2, 6PB2, 6PC, 6PG2 ή 6PD2)	60 l
Ειδικές διατάξεις συσκευασίας:		
PP10 Για τις UN 2014 και 3149, η συσκευασία πρέπει να αερίζεται.		

P520	ΟΔΗΓΙΑ ΣΥΣΚΕΥΑΣΙΑΣ								P520
Η οδηγία συσκευασίας αυτή ισχύει για οργανικά υπεροξειδία τις Κλάσης 5.2 και αυτενεργές ουσίες τις Κλάσης 4.1									
Οι παρακάτω συσκευασίες επιτρέπονται εφόσον ικανοποιούνται οι γενικές διατάξεις των 4.1.1 και 4.1.3 και οι ειδικές διατάξεις τις 4.1.7.1									
Οι μέθοδοι συσκευασίας ορίζονται ως OP1 έως OP8. Οι κατάλληλες μέθοδοι συσκευασίας για τα ατομικά καταχωρημένα οργανικά υπεροξειδία και αυτενεργές ουσίες αναφέρονται τις παραγράφους 2.2.41.4 και 2.2.52.4. Οι ποσότητες που προδιαγράφονται για κάθε μέθοδο συσκευασίας είναι οι μέγιστες ποσότητες που επιτρέπονται ανά κόλο. Οι παρακάτω συσκευασίες επιτρέπονται:									
(1) συνδυασμένες συσκευασίες με εξωτερικές συσκευασίες που περιλαμβάνουν κιβώτια (4A, 4B, 4C1, 4C2, 4D, 4F, 4G, 4H1 και 4H2), βαρέλια (1A1, 1A2, 1B1, 1B2, 1G, 1H1, 1H2 και 1D), μπιτόνια (3A1, 3A2, 3B1, 3B2, 3H1 και 3H2)									
(2) Μονές συσκευασίες αποτελούμενες από βαρέλια (1A1, 1A2, 1B1, 1B2, 1G, 1H1, 1H2 και 1D) και μπιτόνια (3A1, 3A2, 3B1, 3B2, 3H1 και 3H2)									
(3) Σύνθετες συσκευασίες με πλαστικά εσωτερικά δοχεία (6HA1, 6HA2, 6HB1, 6HB2, 6HC, 6HD1, 6HD2, 6HG1, 6HG2, 6HH1 και 6HH2).									
Μέγιστη ποσότητα ανά συσκευασία/ κόλο^a για τις μεθόδους συσκευασίας OP1 ως OP8									
Μέθοδος συσκευασίας	OP1	OP2 ^a	OP3	OP4 ^a	OP5	OP6	OP7	OP8	
Μέγιστη Ποσότητα									
Μέγιστο βάρος (kg) για στερεά και για συνδυασμένες συσκευασίες (υγρές και στερεές)	0.5	0.5/10	5	5/25	25	50	50	200 ^b	
Μέγιστο περιεχόμενο σε λίτρα για υγρά ^c	0.5	-	5	-	30	60	60	225 ^d	
^a Αν δίνονται δύο τιμές, η πρώτη ισχύει για το μέγιστο καθαρό βάρος ανά εσωτερική συσκευασία και η δεύτερη για το μέγιστο καθαρό βάρος του πλήρους κόλου.									
^b 60 kg για μπιτόνια/ 100 kg για κιβώτια, και για στερεά, 400kg σε συνδυασμένες συσκευασίες με κιβώτια με εξωτερική συσκευασία (4C1, 4C2, 4D, 4F, 4G, 4H1 και 4 ^{H2}) και με εσωτερικές συσκευασίες από πλαστικό ή ίνες με μέγιστο καθαρό βάρος 25kg .									
^c Οι ιξώδεις ουσίες πρέπει να θεωρούνται στερεά όταν δεν πληρούν τα κριτήρια εντός του ορισμού για «υγρά» που δίνεται στην 1.2.1.									
^d 60 λίτρα για μπιτόνια.									
Πρόσθετες απαιτήσεις:									
1. Μεταλλικές συσκευασίες, συμπεριλαμβανομένων εσωτερικών συσκευασιών των συνδυασμένων συσκευασιών και εξωτερικών συσκευασιών των συνδυασμένων ή σύνθετες συσκευασιών μπορούν να χρησιμοποιηθούν μόνο για τις μεθόδους συσκευασίας OP7 και OP8.									
2. Τις συνδυασμένες συσκευασίες, γυάλινα δοχεία μπορούν να χρησιμοποιηθούν ως εσωτερικές συσκευασίες με μέγιστο περιεχόμενο 0.5 kg ή 0.5 λίτρα.									
3. Τις συνδυασμένες συσκευασίες, τα προστατευτικά υλικά δεν πρέπει να είναι άμεσα εύφλεκτα.									
4. Η συσκευασία τις οργανικού υπεροξειδίου ή αυτενεργού ουσίας που απαιτείται να φέρει μια ετικέτα δευτερεύοντος κινδύνου "ΕΚΡΗΚΤΙΚΟ" (τύπου No.1, βλ. 5.2.2.2.2) πρέπει να συμμορφώνεται τις με τις διατάξεις των παραγράφων 4.1.5.10 και 4.1.5.11.									

Ειδικές διατάξεις συσκευασίας:

PP21 Για ορισμένες αυτενεργές ουσίες των τύπων Β ή C, UN 3221, 3222, 3223, 3224, 3231, 3232, 3233 και 3234, μια μικρότερη συσκευασία από την επιτρεπόμενη από τις μεθόδους συσκευασίας OP5 ή OP6 πρέπει να χρησιμοποιείται αντίστοιχα (βλέπε παραγράφους 4.1.7 και 2.2.41.4).

PP22 UN 3241, 2-Βρωμο-2-νιτροπροπανο-1,3-διόλη, πρέπει να συσκευάζεται σύμφωνα με τη μέθοδο συσκευασίας OP6.

P600**ΟΔΗΓΙΑ ΣΥΣΚΕΥΑΣΙΑΣ****P600**

Η οδηγία συσκευασίας αυτή ισχύει για τις UN 1700, 2016 και 2017.

Οι ακόλουθες συσκευασίες επιτρέπονται, εφόσον οι γενικές διατάξεις των **4.1.1** και **4.1.3** ικανοποιούνται:

Εξωτερικές συσκευασίες (1A1, 1A2, 1B1, 1B2, 1N1, 1N2, 1H1, 1H2, 1D, 1G, 4A, 4B, 4N, 4C1, 4C2, 4D, 4F, 4G, 4H2) που ικανοποιούν το επίπεδο απόδοσης τις ομάδες συσκευασίας II. Τα είδη πρέπει να συσκευάζονται ατομικά και χωριστά το καθένα με χρήση χωρισμάτων, διαιρετών, εσωτερικών συσκευασιών, ή προστατευτικού υλικού ώστε να αποφεύγεται ακούσια εκκένωση υπό κανονικές συνθήκες μεταφοράς.

Μέγιστο καθαρό βάρος: 75 kg

P601**ΟΔΗΓΙΑ ΣΥΣΚΕΥΑΣΙΑΣ****P601**

Οι ακόλουθες συσκευασίες επιτρέπονται, εφόσον οι γενικές διατάξεις των **4.1.1** και **4.1.3** ικανοποιούνται και οι συσκευασίες είναι ερμητικά κλειστές:

- (1) Συνδυασμένες συσκευασίες με μέγιστο μικτό βάρος 15kg, αποτελούμενες από :
- μία ή περισσότερες εσωτερικές συσκευασίες με μέγιστη ποσότητα 1 λίτρο το καθένα και με πλήρωση όχι περισσότερο από 90% τις χωρητικότητάς τις. Το κλείσιμο κάθε εσωτερικής συσκευασίας πρέπει να κρατείται στη θέση του με κάθε μέσο ικανό να εμποδίσει το άνοιγμα ή τη χαλάρωση του κλεισίματος λόγω σύγκρουσης ή δονήσεων κατά τη μεταφορά.
 - μεταλλικά δοχεία μαζί με προστατευτικό και απορροφητικό υλικό ικανό να απορροφήσει ολόκληρο το περιεχόμενο τις γυάλινης εσωτερικής συσκευασίας, που εν συνεχεία συσκευάζεται σε
 - 1A1, 1A2, 1B1, 1B2, 1N1, 1N2, 1H1, 1H2, 1D, 1G, 4A, 4B, 4N, 4C1, 4C2, 4D, 4F, 4G ή 4H2 εξωτερικές συσκευασίες
- (2) Συνδυασμένες συσκευασίες αποτελούμενες από μεταλλικές εσωτερικές συσκευασίες, που δεν υπερβαίνουν τα 5 λίτρα σε χωρητικότητα ατομικά συσκευασμένες με απορροφητικό υλικό αρκετό να απορροφήσει τα περιεχόμενα και αδρανές προστατευτικό υλικό σε 1A1, 1A2, 1B1, 1B2, 1N1, 1N2, 1H1, 1H2, 1D, 1G, 4A, 4B, 4N, 4C1, 4C2, 4D, 4F, 4G ή 4H2 εξωτερικές συσκευασίες με μέγιστο μικτό βάρος 75 kg. Οι εσωτερικές συσκευασίες δεν πρέπει να πληρώνονται σε βαθμό άνω του 90% τις χωρητικότητάς τις. Το κλείσιμο κάθε εσωτερικής συσκευασίας πρέπει να κρατείται στη θέση του με κάθε μέσο ικανό να εμποδίσει το άνοιγμα ή τη χαλάρωση του κλεισίματος λόγω σύγκρουσης ή δονήσεων κατά τη μεταφορά.
- (3) Συνδυασμένες συσκευασίες αποτελούμενες από:
- Εξωτερικές συσκευασίες:
- Χαλύβδινα ή πλαστικά κυλινδρικά δοχεία (1A1, 1A2, 1H1 ή 1H2) ελεγμένα σύμφωνα με τις απαιτήσεις ελέγχου τις 6.1.5 σε βάρος που αντιστοιχεί στο βάρος τις συναρμολογούμενες συσκευασίας είτε ως συσκευασία που προορίζεται να περιέχει εσωτερικές συσκευασίες, ή ως μονή συσκευασίας που προορίζεται να περιέχει στερεά ή υγρά, και σημαίνεται ανάλογα.
- Εσωτερικές συσκευασίες:
- Βαρέλια και σύνθετες συσκευασίες (1A1, 1B1, 1N1, 1H1 ή 6HA1) που πληρούν τις απαιτήσεις του Κεφαλαίου 6.1 για μονές συσκευασίες, υπό τις εξής προϋποθέσεις:
- (a) Η δοκιμή υδραυλικής πίεσης πρέπει να γίνεται υπό πίεση τουλάχιστον 0.3 Mpa (πίεση μετρητή)
 - (b) Ο σχεδιασμός και παραγωγή των δοκιμών στεγανότητας πρέπει να γίνεται υπό πίεση δοκιμής 30 kPa
 - (c) Πρέπει να είναι απομονωμένες από το εξωτερικό βαρέλι με χρήση αδρανούς προστατευτικού υλικού μείωσης κτυπημάτων που περιβάλλει την εσωτερική συσκευασία από τις πλευρές

<p>(d) Η χωρητικότητα τις δεν πρέπει να υπερβαίνει τα 125 λίτρα</p> <p>(e) Τα κλεισίματα πρέπει να είναι τύπου βιδωτού πώματος που:</p> <p>(i) κρατούνται στη θέση τις με οποιοδήποτε μέσο ικανό να εμποδίσει το άνοιγμα ή τη χαλάρωση του κλεισίματος λόγω σύγκρουσης ή δονήσεων κατά τη μεταφορά και</p> <p>(ii) έχουν σφραγισμένο πώμα</p> <p>(f) Η εξωτερική και εσωτερική συσκευασία πρέπει να ελέγχεται περιοδικά για δοκιμή στεγανότητας τουλάχιστον σύμφωνα με το (b) σε διαστήματα όχι μεγαλύτερα των δυόμισι ετών.</p> <p>(g) Η πλήρης συσκευασία πρέπει να επιθεωρείται οπτικά ως τις τις απαιτήσεις τις αρμόδιας αρχής τουλάχιστον κάθε 3 χρόνια</p> <p>(h) Η εξωτερική και εσωτερική συσκευασία πρέπει να φέρει σε ευανάγνωστους και διαρκείς χαρακτήρες:</p> <p>(i) την ημερομηνία (μήνα, έτος) τις αρχικής δοκιμής και τις τελευταίας περιοδικής δοκιμής και επιθεώρησης</p> <p>(ii) τη σφραγίδα του ειδικού που διεξήγαγε τη δοκιμή και επιθεώρηση</p> <p>(4) Δοχεία πίεσης, υπό την προϋπόθεση ότι ικανοποιούνται οι γενικές διατάξεις τις παραγράφου 4.1.3.6. Πρέπει να υπόκεινται σε αρχικό έλεγχο και περιοδικούς ελέγχους κάθε 10 έτη σε πίεση όχι μικρότερη από 1Μρα (10bar) (Πίεση μετρητή). Τα δοχεία πίεσης μπορεί να μην είναι εξοπλισμένα με οποιαδήποτε συσκευή εκτόνωσης πίεσης. Κάθε δοχείο πίεσης που περιέχει υγρό τοξικό διά εσπνοής με LC₅₀ μικρότερο ή ίσο τις 200ml/m³ (ppm) πρέπει να είναι κλειστό με πώμα ή βαλβίδα που συμμορφώνεται τις τα ακόλουθα :</p> <p>(a) Κάθε πώμα ή βαλβίδα πρέπει να φέρει βαλβίδα σύνδεσης άμεσα με το δοχείο πίεσης και είναι ικανή να αντέξει την πίεση δοκιμής του δοχείου πίεσης χωρίς φθορά ή διαρροή</p> <p>(b) Κάθε βαλβίδα πρέπει να είναι μη διαρετού τύπου με μη διάτρητο διάφραγμα, εκτός από εκείνες για διαβρωτικές ουσίες, όπου μία βαλβίδα μπορεί να είναι διαρετού τύπου με διάταξη για σταγανότητα από διαρροή αερίων μέσω σφραγισμένω πώματος με σύνδεσμο φλάντζας συνδεδεμένο στο σώμα τις βαλβίδας ή στο δοχείο πίεσης για να αποτρέπεται η απώλεια του υλικού κατά τη διάρκεια ή μετά τη</p> <p>(c) Κάθε έξοδος βαλβίδας πρέπει να είναι σφραγισμένη με καπάκι στεγανοποίησης ή με ασπενικό παρέμβυσμα και φλάντζα από αδρανές υλικό</p> <p>(d) Τα υλικά κατασκευής του δοχείου πίεσης, των βαλβίδων, των πωμάτων των εξόδων, κόλων και φλαντζών πρέπει να είναι συμβατά μεταξύ τις και με το περιεχόμενο</p> <p>Κάθε δοχείο πίεσης με τοιχώματα πάχους μικρότερου από 2.0mm και κάθε δοχείο πίεσης που δεν έχει προσαρμοσμένη βαλβίδα προστασίας πρέπει να μεταφέρεται μέσα σε εξωτερική συσκευασία. Τα δοχεία πίεσης δεν πρέπει να είναι συνδεδεμένα μεταξύ τις.</p>
<p>Ειδική διάταξη συσκευασίας PP82 (Διεγράφη)</p>
<p>Ειδικές διατάξεις συσκευασίας χαρακτηριστικές των οδηγιών RID και ADR RR3 (Διεγράφη) RR7 Για UN Αρ. 1251 πάντως τα δοχεία πίεσης θα υποβάλλονται σε δοκιμή κάθε πέντε χρόνια. RR10 Για UN Αρ. 1614, όταν απορροφηθεί πλήρως από ένα αδρανές πορώδες υλικό, θα συσκευασθεί σε μεταλλικά δοχεία χωρητικότητας όχι μεγαλύτερης των 7.5 λίτρων, τοποθετημένα σε ξυλοκιβώτια με τέτοιο τρόπο ώστε να μην έρχονται σε επαφή μεταξύ τους. Τα δοχεία θα είναι πλήρως γεμάτα με το πορώδες υλικό που δεν θα κατακάθεται ούτε θα σχηματίζει επικίνδυνα κενά ακόμη και μετά από παρατεταμένη χρήση ή μετά από πρόσκρουση, ακόμη και σε θερμοκρασίες μέχρι 50° C.</p>

P602	ΟΔΗΓΙΑ ΣΥΣΚΕΥΑΣΙΑΣ	P602
<p>Οι ακόλουθες συσκευασίες επιτρέπονται, εφόσον οι γενικές διατάξεις των 4.1.1 και 4.1.3 ικανοποιούνται και οι συσκευασίες είναι ερμητικά κλειστές:</p>		
<p>(1) Συνδυασμένες συσκευασίες με μέγιστο μικτό βάρος 15 kg, αποτελούμενες από μία ή περισσότερες γυάλινες εσωτερικές συσκευασίες με μέγιστη ποσότητα 1 λίτρο η κάθε μία και με βαθμό πλήρωσης όχι περισσότερο από 90% τις χωρητικότητάς τις. Το κλείσιμο των οποίων θα κρατείται στη θέση του με κάθε μέσο ικανό να εμποδίσει το άνοιγμα ή τη χαλάρωση του κλεισίματος λόγω σύγκρουσης ή δονήσεων κατά τη μεταφορά, ξεχωριστά τοποθετημένο σε μεταλλικά δοχεία μαζί με προστατευτικό και απορροφητικό υλικό αρκετό να απορροφήσει όλο το περιεχόμενο τις γυάλινες εσωτερικής συσκευασίας, περαιτέρω συσκευασμένο σε 1A1, 1A2, 1B1, 1B2, 1N1, 1N2, 1H1, 1H2, 1D, 1G, 4A, 4B, 4N, 4C1, 4C2, 4D, 4F, 4G ή 4H2 εξωτερικές συσκευασίες</p>		
<p>(2) Συνδυασμένες συσκευασίες αποτελούμενες από μεταλλικές εσωτερικές συσκευασίες συσκευασμένες ξεχωριστά μαζί με απορροφητικό υλικό αρκετό να απορροφήσει όλο το περιεχόμενο και αδρανές προστατευτικό υλικό σε 1A1, 1A2, 1B1, 1B2, 1N1, 1N2, 1H1, 1H2, 1D, 1G, 4A, 4B, 4N, 4C1, 4C2, 4D, 4F, 4G ή 4H2 εξωτερικές συσκευασίες με μέγιστο μικτό βάρος 75 kg. Το κλείσιμο κάθε εσωτερικής συσκευασίας θα κρατείται στη θέση του με κάθε μέσο ικανό να εμποδίσει το άνοιγμα ή τη χαλάρωση του κλεισίματος λόγω σύγκρουσης ή δονήσεων κατά τη μεταφορά. Οι εσωτερικές συσκευασίες δεν θα υπερβαίνουν σε χωρητικότητα τα 5 λίτρα</p>		
<p>(3) Βαρέλια και σύνθετες συσκευασίες (1A1, 1B1, 1N1, 1H1, 6HA1 ή 6HH1), υπό τις εξής προϋποθέσεις:</p> <p>(a) Η δοκιμή υδραυλικής πίεσης θα γίνεται υπό πίεση τουλάχιστον 0.3 Μpa (πίεση μετρητή)</p> <p>(b) Ο σχεδιασμός και παραγωγή των δοκιμών στεγανότητας θα γίνεται υπό πίεση δοκιμής 30 kPa και</p> <p>(c) Τα κλεισίματα θα είναι τύπου βιδωτού πώματος που:</p> <p>(i) κρατούνται στη θέση τις με οποιοδήποτε μέσο ικανό να εμποδίσει το άνοιγμα ή τη χαλάρωση του κλεισίματος λόγω σύγκρουσης ή δονήσεων κατά τη μεταφορά και</p> <p>(ii) έχουν σφραγισμένο πώμα</p>		
<p>(4) Δοχεία πίεσης, υπό την προϋπόθεση ότι ικανοποιούνται οι γενικές διατάξεις τις παραγράφου 4.1.3.6. Θα υπόκεινται σε αρχικό έλεγχο και περιοδικούς ελέγχους κάθε 10 έτη σε πίεση όχι μικρότερη από 1Μpa (10bar) (Πίεση μετρητή). Τα δοχεία πίεσης μπορεί να μην είναι εξοπλισμένα με οποιαδήποτε συσκευή εκτόνωσης πίεσης. Κάθε δοχείο πίεσης που περιέχει υγρό τοξικό διά εσπνοής με LC₅₀ μικρότερο ή ίσο τις 200ml/m³ (ppm) θα είναι κλειστό με πώμα ή βαλβίδα που θα συμμορφώνεται τις τα ακόλουθα :</p> <p>(a) Κάθε πώμα ή βαλβίδα θα φέρει βαλβίδα σύνδεσης άμεσα με το δοχείο πίεσης και είναι ικανή να αντέξει την πίεση δοκιμής του δοχείου πίεσης χωρίς φθορά ή διαρροή</p> <p>(b) Κάθε βαλβίδα θα είναι μη διαιρετού τύπου με μη διάτρητο διάφραγμα, εκτός από εκείνες για διαβρωτικές ουσίες, όπου μία βαλβίδα μπορεί να είναι διαρετού τύπου με διάταξη για σταγανότητα από διαρροή αερίων μέσω σφραγισμένω πώματος με σύνδεσμο φλάντζας συνδεδεμένο στο σώμα τις βαλβίδας ή στο δοχείο πίεσης για να αποτρέπεται η απώλεια του υλικού κατά τη διάρκεια ή μετά τη</p> <p>(c) Κάθε έξοδος βαλβίδας θα είναι σφραγισμένη με καπάκι στεγανοποίησης ή με ασπενικό παρέμβυσμα και φλάντζα από αδρανές υλικό</p> <p>(d) Τα υλικά κατασκευής του δοχείου πίεσης, των βαλβίδων, των πωμάτων των εξόδων, κόλων και φλαντζών θα είναι συμβατά μεταξύ τις και με το περιεχόμενο</p> <p>Κάθε δοχείο πίεσης με τοιχώματα πάχους μικρότερου από 2.0mm και κάθε δοχείο πίεσης που δεν έχει προσαρμοσμένη βαλβίδα προστασίας θα μεταφέρεται μέσα σε εξωτερική συσκευασία. Τα δοχεία πίεσης δεν θα είναι manifolded ή συνδεδεμένα μεταξύ τις.</p>		

P620	ΟΔΗΓΙΑ ΣΥΣΚΕΥΑΣΙΑΣ	P620
Η οδηγία συσκευασίας αυτή ισχύει για τις UN 2814 και 2900.		
Οι ακόλουθες συσκευασίες επιτρέπονται εφόσον οι ειδικές διατάξεις τις 4.1.8 ικανοποιούνται:		
Συσκευασίες που πληρούν τις απαιτήσεις του Κεφαλαίου 6.3 και αντίστοιχα εγκεκριμένες που αποτελούνται από:		
<p>(a) Εσωτερικές συσκευασίες αποτελούμενες από:</p> <ul style="list-style-type: none"> (i) στεγανό κύριο δοχείο(-α) (ii) στεγανή δευτερεύουσα συσκευασία (iii) πλην στερεών μολυσματικών ουσιών, ένα απορροφητικό υλικό σε ποσότητα αρκετή να απορροφήσει όλο το περιεχόμενο τοποθετημένο μεταξύ του κύριου δοχείου και τις δευτερεύουσας συσκευασίας αν πολλαπλά κύρια δοχεία τοποθετηθούν σε μία δευτερεύουσα συσκευασία, θα είναι ατομικά τυλιγμένα ώστε να αποφεύγεται επαφή μεταξύ τις. <p>(b) Άκαμπτη εξωτερική συσκευασία:</p> <ul style="list-style-type: none"> Κυλινδρικά δοχεία (1A1, 1A2, 1B1, 1B2, 1N1, 1N2, 1H1, 1H2, 1D, 1G). Κιβώτια (4A, 4B, 4N, 4C1, 4C2, 4D, 4F, 4G, 4H1, 4H2). Μεταλλικά δοχεία (ή Μπιτόνια) (3A1, 3A2, 3B1, 3B2, 3H1, 3H2). 		
Η μικρότερη εξωτερική διάσταση δεν θα είναι μικρότερη από 100 mm.		
Πρόσθετες απαιτήσεις:		
<ol style="list-style-type: none"> 1. Εσωτερικές συσκευασίες που περιέχουν μολυσματικές ουσίες δεν θα συγχωνεύονται με εσωτερικές συσκευασίες που περιέχουν τις τύπους εμπορευμάτων. Πλήρη κόλα μπορούν να υπερσυσκευαστούν σύμφωνα με τις διατάξεις τις παραγράφου 1.2.1 και 5.1.2 τέτοια υπερσυσκευασία μπορεί να περιέχει ξηρό πάγο. 2. Πλην εξαιρετικών αποστολών, π.χ. ολόκληρα όργανα που απαιτούν ειδική συσκευασία, οι ακόλουθες πρόσθετες απαιτήσεις θα ισχύουν: <ol style="list-style-type: none"> (a) Ουσίες που βρίσκονται σε θερμοκρασία περιβάλλοντος ή σε υψηλότερη θερμοκρασία. Τα κύρια δοχεία θα είναι από γυαλί, μέταλλο ή πλαστικό. Θα παρέχονται μέσα τα οποία διασφαλίζουν τη στεγανότητα του σφραγίσματος, π.χ. θερμικό σφράγισμα, περιτυλιγμένο πώμα ή μεταλλικό πτυχωτό παρέμβυσμα. Αν χρησιμοποιούνται βιδωτά πώματα, θα ασφαλιζονται με μέσα π.χ. ταινία, κολλητική ταινία παραφίνης ή κατασκευασμένα κλεισίματα ασφάλισης (b) Ουσίες που είναι κατεψυγμένες ή παγωμένες. Πάγος, ξηρός πάγος ή άλλη ψυκτική ουσία θα τοποθετούνται γύρω από τη δευτερεύουσα συσκευασία (-ες) ή εναλλακτικά σε μια υπερσυσκευασία με ένα ή περισσότερα πλήρη κόλα φέροντα σήμανση σύμφωνα με την 6.3.3. Θα παρέχονται εσωτερικά στηρίγματα για να κρατούνται στη θέση τις η δευτερεύουσα συσκευασία (-ες) ή τα κόλα αφού διαλυθεί ο πάγος ή ο ξηρός πάγος. Αν χρησιμοποιείται πάγος, η εξωτερική συσκευασία ή υπερσυσκευασία θα είναι στεγανή. Αν χρησιμοποιείται ξηρός πάγος, η εξωτερική συσκευασία ή υπερσυσκευασία θα επιτρέπει την απελευθέρωση αερίου διοξειδίου του άνθρακα. Το κύριο δοχείο και η δευτερεύουσα συσκευασία θα διατηρούν την ακεραιότητά τις στη θερμοκρασία του ψυκτικού ρευστού που χρησιμοποιείται. (c) τις Ουσίες σε υγρό άζωτο. Θα χρησιμοποιούνται πλαστικά κύρια δοχεία ικανά να αντέχουν σε πολύ χαμηλές θερμοκρασίες. Η δευτερεύουσα συσκευασία πρέπει τις να αντέχει σε πολύ χαμηλές θερμοκρασίες και τις περισσότερες περιπτώσεις θα προσαρμόζεται πάνω στο κύριο δοχείο ατομικά. Οι διατάξεις για την αποστολή υγρού αζώτου θα πληρούν τις τις απαιτήσεις τις P200. Το κύριο δοχείο και η δευτερεύουσα συσκευασία θα διατηρούν την ακεραιότητά τις στη θερμοκρασία του υγρού αζώτου. (d) Λυοφιλιόμενες ουσίες μπορούν τις να μεταφέρονται σε κύρια δοχεία τα οποία θα είναι γυάλινες αμπούλες στεγανές κατά τις φλόγας ή γυάλινα φιαλίδια με πώμα από καουτσούκ σφραγισμένα με μεταλλικά πώματα 3. Όποια και αν είναι η προοριζόμενη θερμοκρασία τις αποστολής, το κύριο δοχείο ή η δευτερεύουσα συσκευασία πρέπει να αντέχουν χωρίς διαρροή εσωτερική πίεση που δημιουργεί διαφορεική πίεση όχι μικρότερη από 95 kPa και θερμοκρασίες στο διάστημα από -40 °C ως +55 °C. 4. Άλλα επικίνδυνα εμπορεύματα δε θα συσκευάζονται σε ίδιες συσκευασίες με εκείνες των μολυσματικών ουσιών της Κλάσης 6.2 εκτός αν είναι απαραίτητα για τη διατήρηση της βιωσιμότητας, τη σταθεροποίηση ή αποτροπή 		

<p>τυχόν αποικοδόμησης, ή την εξουδετέρωση των κινδύνων των μολυσματικών ουσιών. Μία ποσότητα 30ml ή λιγότερο επικίνδυνων εμπορευμάτων των Κλάσεων 3, 8 ή 9 μπορεί να συσκευάζεται σε κάθε κύριο δοχείο το οποίο περιέχει μολυσματικές ουσίες. Αυτές οι μικρές ποσότητες επικίνδυνων εμπορευμάτων των Κλάσεων 3, 8 ή 9 δεν υπόκεινται σε άλλες πρόσθετες απαιτήσεις του RID όταν συσκευάζονται σύμφωνα με την παρούσα οδηγία συσκευασίας.</p> <p>Εναλλακτικές συσκευασίες για τη μεταφορά ζωικών υλικών μπορεί να επιτραπεί από την αρμόδια αρχή της χώρας προέλευσης^(α) σύμφωνα με τις διατάξεις της 4.1.8.7.</p>
<p>^(α) Εάν η χώρα προέλευσης δεν είναι Συμβαλλόμενο Κράτος στον RID, η αρμόδια αρχή του πρώτου Συμβαλλόμενου Κράτους στον RID, στην οποία θα φθάσει το φορτίο.</p>

P621	ΟΔΗΓΙΑ ΣΥΣΚΕΥΑΣΙΑΣ	P621
<p>Η οδηγία συσκευασίας αυτή ισχύει για τον UN 3291.</p> <p>Οι ακόλουθες συσκευασίες είναι εγκεκριμένες, υπό τον όρον ότι πληρούνται οι γενικές διατάξεις των παραγράφων 4.1.1 και 4.1.3, εκτός από την υποπαράγραφο 4.1.1.15:</p> <p>(1) Υπό τον όρον ότι υπάρχει επαρκές απορροφητικό υλικό για να απορροφήσει όλη την ποσότητα του παρόντος υγρού και ότι η συσκευασία είναι ικανή να συγκρατεί υγρά:</p> <p>Κυλινδρικά δοχεία (1A1, 1B2, 1N2, 1H2, 1D, 1G).</p> <p>Κιβώτια (4A, 4B, 4N, 4C1, 4C2, 4D, 4F, 4G, 4H1, 4H2).</p> <p>Μεταλλικά δοχεία (ή Μπιτόνια) (3A2, 3B2, 3H2).</p> <p>Οι συσκευασίες θα συμμορφώνονται με το επίπεδο αποδόσεως της ομάδος συσκευασίας II για στερεά.</p> <p>(2) Για συσκευασίες οι οποίες περιέχουν μεγαλύτερες ποσότητες υγρού/ών:</p> <p>Κυλινδρικά δοχεία (1A1, 1A2, 1B1, 1B2, 1N1, 1N2, 1H1, 1H2, 1D, 1G).</p> <p>Μεταλλικά δοχεία (ή Μπιτόνια) (3A1, 3A2, 3B1, 3B2, 3H1, 3H2).</p> <p>Από συνθετικά υλικά (6HA1, 6HB1, 6HG1, 6HH1, 6HD1, 6HA2, 6HB2, 6HC, 6HD2, 6HG2, 6HH2, 6PA1, 6PB1, 6PG1, 6PD1, 6PH1, 6PH2, 6PA2, 6PB2, 6PC, 6PG2 ή 6PD2).</p> <p>Οι συσκευασίες θα συμμορφώνονται με το επίπεδο αποδόσεως της ομάδος συσκευασίας II για υγρά.</p>		
<p>Πρόσθετη απαίτηση:</p> <p>Συσκευασίες που προβλέπεται να περιέχουν αιχμηρά αντικείμενα τις σπασμένο γυαλί και βελόνες θα είναι ανθεκτικές σε διάτρηση και θα συγκρατούν υγρά σύμφωνα με τις συνθήκες ελέγχου απόδοσης του Κεφαλαίου 6.1.</p>		

P650	ΟΔΗΓΙΑ ΣΥΣΚΕΥΑΣΙΑΣ	P650
Η οδηγία συσκευασίας αυτή ισχύει για UN 3373.		
(1)	<p>Η συσκευασία θα είναι καλής ποιότητας, ανθεκτική αρκετά ώστε να αντέχει δονήσεις και φορτία που συνήθως αντιμετωπίζονται κατά τη μεταφορά, συμπεριλαμβανομένης της μεταφόρτωσης μεταξύ φορταμαξών ή εμπορευματοκιβωτίων και μεταξύ φορταμαξών ή εμπορευματοκιβωτίων και αποθηκών καθώς και κάθε απομάκρυνση από παλέτα ή υπερσυσκευασία για εν συνεχεία χειροκίνητο ή μηχανικό χειρισμό. Οι συσκευασίες θα είναι κατασκευασμένες και λειστές για να εμποδίζεται κάθε απώλεια των περιεχομένων που μπορεί να προκληθεί υπό συνήθεις συνθήκες μεταφοράς από δόνηση, μεταβολές στη θερμοκρασία, υγρασία ή πίεση.</p>	
(2)	<p>Η συσκευασία θα αποτελείται από τουλάχιστον τρία μέρη :</p> <p>(a) ένα κύριο δοχείο</p> <p>(b) μία δευτερεύουσα συσκευασία, και</p> <p>(c) μία εξωτερική συσκευασία</p> <p>Από τις οποίες είτε η δευτερεύουσα είτε η εξωτερική συσκευασία θα είναι άκαμπτη.</p>	
(3)	<p>Τα κύρια δοχεία θα είναι συσκευασμένα σε δευτερεύουσες συσκευασίες με τέτοιο τρόπο ώστε, υπό συνήθεις, συνθήκες μεταφοράς, δεν μπορούν να σπάσουν, να τρυπήσουν ή να διαρρέυσει το περιεχόμενο τις στη δευτερεύουσα συσκευασία. Οι δευτερεύουσες συσκευασίες θα είναι ασφαλισμένες σε εξωτερικές συσκευασίες με κατάλληλο προστατευτικό υλικό. Κάθε διαρροή των περιεχομένων δεν θα θέτει σε κίνδυνο την ακεραιότητα του προστατευτικού υλικού ή τις εξωτερικής συσκευασίας.</p>	
(4)	<p>Για μεταφορά, το σήμα που παρουσιάζεται παρακάτω θα εκτίθεται στην εξωτερική επιφάνεια τις εξωτερικής συσκευασίας σε φόντο αντίθετου χρώματος και θα είναι καθαρά ορατό και ευανάγνωστο. Το σήμα θα είναι τετραγώνου σχήματος σε γωνία 45° (σχήμα διαμαντιού) με ελάχιστες διαστάσεις 50mm επί 50mm. Το πλάτος της γραμμής θα είναι τουλάχιστον 2mm και τα γράμματα και οι αριθμοί θα είναι τουλάχιστον 6mm ύψους. Η κατάλληλη ονομασία φορτίου «ΒΙΟΛΟΓΙΚΗ ΟΥΣΙΑ, ΚΑΤΗΓΟΡΙΑ Β» σε γράμματα ύψους τουλάχιστον 6mm, θα επισημαίνεται στην εξωτερική συσκευασία δίπλα στο διαμαντόσχημο σήμα.</p>	
		
(5)	<p>Τουλάχιστον μία επιφάνεια τις εξωτερικής συσκευασίας θα έχει ελάχιστες διαστάσεις 100mm x 100mm.</p>	
(6)	<p>Η συνολική συσκευασία θα είναι ικανή να περνάει επιτυχώς τη δοκιμή πτώσης της παραγράφου 6.3.5.3 όπως ορίζεται στην 6.3.5.2 σε ύψος 1.2m. Εν συνεχεία τις διαδικασίας δοκιμής πτώσης, δεν πρέπει να υπάρχει διαρροή από το κύριο δοχείο(α) η οποία θα παραμένει προστατευμένη με το απορροφητικό υλικό, όταν απαιτείται, στη δευτερεύουσα συσκευασία.</p>	
(7)	<p>Για υγρές ουσίες</p> <p>(a) Κύριο δοχείο(α) θα είναι στεγανό</p> <p>(b) Η δευτερεύουσα συσκευασία θα είναι στεγανή</p> <p>(c) Αν πολλαπλά εύθραυστα κύρια δοχεία είναι τοποθετημένα σε μία μονή δευτερεύουσα συσκευασία, πρέπει είτε να είναι τυλιγμένα ή να είναι χωρισμένα ώστε να εμποδίζεται η επαφή μεταξύ τις</p> <p>(d) Απορροφητικό υλικό θα τοποθετείται μεταξύ του κύριου δοχείου(ων) και τις δευτερεύουσας συσκευασίας. Το απορροφητικό υλικό θα είναι επαρκές σε ποσότητα ώστε να απορροφά όλο το περιεχόμενο(α) του κύριου δοχείου(ων) έτσι ώστε οποιαδήποτε απελευθέρωση τις υγρής ουσίας να μη θέτει σε κίνδυνο την ακεραιότητα του προστατευτικού υλικού ή τις εξωτερικής συσκευασίας.</p>	

<p>(e) Το κύριο δοχείο ή η δευτερεύουσα συσκευασία θα είναι ικανή να αντέχει, χωρίς διαρροή, εσωτερική πίεση 95kPa (0.95bar).</p> <p>(8) Για στερεές ουσίες :</p> <p>(a) Το κύριο δοχείο(α) θα είναι αδιαπέραστο</p> <p>(b) Η δευτερεύουσα συσκευασία θα είναι αδιαπέραστη</p> <p>(c) Αν πολλαπλά εύθραυστα κύρια δοχεία είναι τοποθετημένα σε μία μονή δευτερεύουσα συσκευασία, πρέπει είτε να είναι τυλιγμένα ή να είναι χωρισμένα ώστε να εμποδίζεται η επαφή μεταξύ τις</p> <p>(d) Αν υπάρχει αμφιβολία για το αν υπάρχει ή όχι εναπομείναν υγρό στο κύριο δοχείο κατά τη μεταφορά τότε θα χρησιμοποιείται συσκευασία κατάλληλη τις υγρά, συμπεριλαμβανομένου απορροφητικού υλικού.</p> <p>(9) Παγωμένα ή υπό ψύξη δείγματα : Πάγος, ξηρός πάγος και υγρό άζωτο.</p> <p>(a) Όταν θα χρησιμοποιείται ξηρός πάγος ή υγρό άζωτο ως ψυκτικό, θα εφαρμόζονται οι απαιτήσεις της παραγράφου 5.5.3. Όταν χρησιμοποιείται, ο πάγος θα τοποθετείται εξωτερικά από τις δευτερεύουσες συσκευασίες ή εις την εξωτερική συσκευασία ή εις μία επιπρόσθετη εξωτερική συσκευασία (onepack). Θα παρέχονται εσωτερικά υποστηρίγματα για να ασφαλίζουν τις δευτερεύουσες συσκευασίες στην αρχική θέση. Εάν χρησιμοποιείται πάγος, η εξωτερική συσκευασία ή η επιπρόσθετη εξωτερική συσκευασία θα είναι στεγανή.</p> <p>(b) Το κύριο δοχείο και η δευτερεύουσα συσκευασία θα διατηρούν την ακεραιότητά τις στη θερμοκρασία ψύξης που χρησιμοποιείται καθώς και τις θερμοκρασίες και τις πιέσεις που θα μπορούσαν να προκύψουν αν η ψύξη χανόταν.</p> <p>(10) Όταν κόλα τοποθετούνται σε υπερσυσκευασία, οι σημάνσεις του κόλου που απαιτούνται από αυτή την οδηγία συσκευασίας είτε θα είναι καθαρά ορατές είτε θα επαναλαμβάνονται στην υπερσυσκευασία.</p> <p>(11) Μολυσματικές ουσίες που καταχωρούνται στον UN 3373 οι οποίες συσκευάζονται και κόλα που σημαίνονται σύμφωνα με αυτή την οδηγία συσκευασίας δεν υπόκεινται σε καμία άλλη απαίτηση του RID.</p> <p>(12) Σαφείς οδηγίες κατά την πλήρωση και τη σφράγιση τέτοιων κόλων θα παρέχονται από τις κατασκευαστές των συσκευασιών και τις εν συνεχεία διανομείς στον αποστολέα ή σε εκείνον που προετοιμάζει τη συσκευασία (π.χ. ασθενή) έτσι ώστε να καθίσταται δυνατή η σωστή συσκευασία για τη μεταφορά.</p> <p>(13) Άλλα επικίνδυνα εμπορεύματα δεν πρέπει να συσκευάζονται στην ίδια συσκευασία τις τις Κλάσης 6.2 μολυσματικές ουσίες εκτός και αν είναι απαραίτητο για τη διατήρηση τις βιωσιμότητας, τις σταθερότητας ή την αποφυγή καταστροφής ή την αδρανοποίηση των κινδύνων των μολυσματικών ουσιών. Ποσότητα 30ml ή μικρότερη επικίνδυνων εμπορευμάτων που συμπεριλαμβάνονται τις Κλάσεις 3, 8 ή 9 μπορούν να συσκευάζονται σε κάθε κύριο δοχείο που περιέχει μολυσματικές ουσίες. Όταν αυτές οι μικρές ποσότητες επικίνδυνων εμπορευμάτων είναι συσκευασμένες μαζί με μολυσματικές ουσίες σύμφωνα με αυτή την οδηγία συσκευασίας δεν χρειάζεται να ικανοποιείται καμία άλλη απαίτηση του RID.</p> <p>(14) Αν οποιαδήποτε ουσία έχει διαρρεύσει και έχει δημιουργήσει κηλίδα σε μια φορτάμαξα ή σε εμπορευματοκιβώτιο, αυτό δεν μπορεί να χρησιμοποιηθεί ξανά έως ότου καθαριστεί εξ ολοκλήρου, και εν είναι απαραίτητο, απολυμανθεί. Κάθε άλλο εμπόρευμα ή είδος που μεταφέρεται στην ίδια φορτάμαξα ή εμπορευματοκιβώτιο πρέπει να εξετάζεται για πιθανή μόλυνση.</p>
<p>Πρόσθετη απαίτηση</p> <p>Εναλλακτικές συσκευασίες για τη μεταφορά ζωικού υλικού μπορεί να επιτραπούν από τις αρμόδιες αρχές της χώρας προέλευσης^(a) σύμφωνα με τις διατάξεις της 4.1.8.7.</p>
<p>^(a) Εάν η χώρα προέλευσης δεν είναι Συμβαλλόμενο Κράτος στον RID, η αρμόδια αρχή του πρώτου Συμβαλλόμενου Κράτους στον RID, στην οποία θα φθάσει το φορτίο.</p>

P800	ΟΔΗΓΙΑ ΣΥΣΚΕΥΑΣΙΑΣ	P800
<p>Η οδηγία συσκευασίας αυτή ισχύει για τις UN 2803 και 2809.</p>		
<p>Οι ακόλουθες συσκευασίες επιτρέπονται, εφόσον οι γενικές διατάξεις των 4.1.1 και 4.1.3 ικανοποιούνται:</p>		
<p>(1) Δοχεία πίεσης, υπό την προϋπόθεση ότι ικανοποιούνται οι γενικές διατάξεις τις 4.1.3.6 ικανοποιούνται.</p>		
<p>(2) Χαλύβδινες φιάλες ή μπουτίλιες με βιδωτά πώματα και χωρητικότητα που δεν υπερβαίνει τα 3 l ή</p>		
<p>(3) Συνδυασμένες συσκευασίες που πληρούν τις παρακάτω προϋποθέσεις:</p>		
<p>(a) Εσωτερικές συσκευασίες από γυαλί, μέταλλο ή άκαμπτο πλαστικό προοριζόμενες να περιέχουν υγρά με μέγιστο καθαρό βάρος 15 kg εκάστη</p>		
<p>(b) Οι εσωτερικές συσκευασίες θα συσκευάζονται με αρκετό προστατευτικό υλικό ώστε να αποφεύγεται θραύση</p>		
<p>(c) Είτε οι εσωτερικές συσκευασίες ή οι εξωτερικές συσκευασίες θα έχουν εσωτερικές επενδύσεις ή σάκους από γερό στεγανό και με αντοχή σε διάτρηση υλικό που θα είναι αδιαπέραστο από τα περιεχόμενα και θα περικλείει από τις τις πλευρές τα περιεχόμενα ώστε να μη διαφεύγουν από το κόλο άσχετα με τη θέση ή τον προσανατολισμό του</p>		
<p>(d) Οι παρακάτω εξωτερικές συσκευασίες και μέγιστα καθαρά βάρη επιτρέπονται:</p>		
Εξωτερική συσκευασία:	Μέγιστο καθαρό βάρος	
Βαρέλια		
χάλυβας (1A1, A2)	400 kg	
μέταλλο εκτός από χάλυβα ή αλουμίνιο (1N1, 1N2)	400 kg	
πλαστικό (1H1, 1H2)	400 kg	
κόντρα πλακέ (1D)	400 kg	
ίνες (1G)	400 kg	
Κιβώτια		
χάλυβας (4A)	400 kg	
μέταλλο, εκτός από χάλυβα και αλουμίνιο (4N)	400 kg	
φυσικό ξύλο (4C1)	250 kg	
φυσικό ξύλο με αδιαπέραστα τοιχώματα (4C2)	250 kg	
κόντρα πλακέ (4D)	250 kg	
ανασυσταμένο ξύλο (4F)	125 kg	
ινοσανίδες (4G)	125 kg	
τεταμένο πλαστικό (4H1)	60 kg	
στερεό πλαστικό (4H2)	125 kg	
Ειδική διάταξη συσκευασίας:		
<p>PP41 Για τον UN 2803, όταν απαιτείται η μεταφορά γάλλιου σε χαμηλές θερμοκρασίες ώστε να διατηρείται σε εντελώς στερεή κατάσταση, οι παραπάνω συσκευασίες μπορούν να υπερσυσκευαστούν σε μια γερή, αδιάβροχη εξωτερική συσκευασία που περιέχει ξηρό πάγο ή άλλα μέσα ψύξης. Αν χρησιμοποιείται ένα ψυκτικό ρευστό, όλα τα παραπάνω υλικά που χρησιμοποιούνται στη συσκευασία του γάλλιου θα έχουν χημική και φυσική αντοχή στην ψυκτική ουσία και θα έχουν κρουστική αντοχή τις χαμηλές θερμοκρασίες του ψυκτικού ρευστού που χρησιμοποιείται. Αν χρησιμοποιείται ξηρός πάγος, η εξωτερική συσκευασία θα επιτρέψει την απελευθέρωση αερίου διοξειδίου του άνθρακα.</p>		

P801	ΟΔΗΓΙΑ ΣΥΣΚΕΥΑΣΙΑΣ	P801
Αυτή η οδηγία συσκευασίας ισχύει για καινούριες μπαταρίες καταχωρημένες ως UN 2794, 2795 ή 3028.		
Οι ακόλουθες συσκευασίες επιτρέπονται, εφόσον οι γενικές διατάξεις των 4.1.1, εκτός της 4.1.1.3, και 4.1.3 ικανοποιούνται:		
(1) Άκαμπτες εξωτερικές συσκευασίες (2) Ξύλινοι δικτυωτοί κλωβοί (3) Παλέτες.		
Πρόσθετες απαιτήσεις:		
1. Οι μπαταρίες θα προστατεύονται έναντι βραχυκυκλωμάτων. 2. Οι μπαταρίες πρέπει να στοιβάζονται και να ασφαλιζονται επαρκώς σε δέτες διαχωριζόμενους από ένα στρώμα μη-αγώγιμου υλικού. 3. Οι πόλοι τις μπαταρίας δεν πρέπει να στηρίζουν το βάρος άλλων στοιχείων που έχουν τοποθετηθεί από πάνω. 4. Οι μπαταρίες θα συσκευάζονται ή θα ασφαλιζονται ώστε να αποφεύγεται ακούσια μετακίνηση. Το όποιο προστατευτικό υλικό πρέπει να είναι αδρανές.		

P801a	ΟΔΗΓΙΑ ΣΥΣΚΕΥΑΣΙΑΣ	P801a
Αυτή η οδηγία συσκευασίας ισχύει για χρησιμοποιημένες μπαταρίες UN 2794, 2795, 2800 και 3028.		
Κιβώτια συσσωρευτών από στερεά πλαστικά ή από ανοξείδωτο χάλυβα χωρητικότητας έως 1m ³ επιτρέπονται εφόσον ικανοποιούνται οι παρακάτω διατάξεις:		
(1) Τα κιβώτια συσσωρευτών θα είναι ανθεκτικά τις διαβρωτικές ουσίες που περιέχονται τις μπαταρίες συσώρευσης (2) Υπό κανονικές συνθήκες μεταφοράς, δεν θα διαρρέει καμιά διαβρωτική ουσία από τα κιβώτια συσσωρευτή και καμιά άλλη ουσία (π.χ. νερό) δεν θα εισέρχεται στα κιβώτια συσσωρευτή. Κανένα επικίνδυνο υπόλειμμα από διαβρωτικές ουσίες που περιέχονται στα κιβώτια συσσωρευτή δεν θα προσκολλάται στο εξωτερικό των κιβωτίων συσσωρευτή. (3) Τα κιβώτια συσσωρευτή δεν θα φορτώνονται με μπαταρίες συσώρευσης σε ύψος μεγαλύτερο από αυτό των πλευρών τις. (4) Μπαταρία συσώρευσης που περιέχει ουσίες ή άλλα επικίνδυνα εμπορεύματα που μπορεί να αντιδράσουν επικίνδυνα το ένα με το άλλο δεν θα τοποθετείται σε κιβώτιο συσσωρευτή. (5) Τα κιβώτια συσσωρευτή θα είναι είτε: <ul style="list-style-type: none"> (i) καλυμμένα ή (ii) μεταφερόμενα εντός κλειστών ή με κάλυμμα φορταμαξών ή μέσα σε κλειστά ή με κάλυμμα εμπορευματοκιβώτια. 		

P802	ΟΔΗΓΙΑ ΣΥΣΚΕΥΑΣΙΑΣ	P802
<p>Οι ακόλουθες συσκευασίες επιτρέπονται, εφόσον οι γενικές διατάξεις των 4.1.1 και 4.1.3 ικανοποιούνται:</p>		
<p>(1) Συνδυασμένες συσκευασίες: Εξωτερικές συσκευασίες: 1A1, 1A2, 1B1, 1B2, 1N1, 1N2, 1H1, 1H2, 1D, 1G, 4A, 4B, 4N, 4C1, 4C2, 4D, 4F, 4G ή 4H2 Μέγιστο καθαρό βάρος: 75 kg. Εσωτερικές συσκευασίες: γυαλί ή πλαστικό, μέγιστη χωρητικότητα: 10 λίτρα</p>		
<p>(2) Συνδυασμένες συσκευασίες: Εξωτερικές συσκευασίες: 1A1, 1A2, 1B1, 1B2, 1N1, 1N2, 1H1, 1H2, 1D, 1G, 4A, 4B, 4N, 4C1, 4C2, 4D, 4F, 4G ή 4H2 Μέγιστο καθαρό βάρος: 125 kg. Εσωτερικές συσκευασίες: μέταλλο μέγιστη χωρητικότητα: 40 λίτρα</p>		
<p>(3) Σύνθετες συσκευασίες: γυάλινο δοχείο με εξωτερικό χαλύβδινο, αλουμινένιο, από κόντρα πλακέ ή στερεό πλαστικό βαρέλι (6PA1, 6PB1, 6PD1, ή 6PH2) ή με εξωτερικό χαλύβδινο ή αλουμινένιο κλωβό ή κιβώτιο ή με εξωτερικό ξύλινο κιβώτιο ή με εξωτερικό ψάθινο σκεπαστό κοφίνι (6PA2, 6PB2, 6PC ή 6PD2) μέγιστη χωρητικότητα: 60 λίτρα</p>		
<p>(4) Ωστενιτικά χαλύβδινα βαρέλια (1A1) με μέγιστη χωρητικότητα 250 λίτρα</p>		
<p>(5) Κύλινδροι αερίων που συμμορφώνονται ως τις απαιτήσεις κατασκευής, ελέγχου και πλήρωσης, τις εγκεκριμένες διατάξεις από την αρμόδια αρχή.</p>		

P803	ΟΔΗΓΙΑ ΣΥΣΚΕΥΑΣΙΑΣ	P803
<p>Η οδηγία συσκευασίας αυτή ισχύει για τον UN 2028.</p>		
<p>Οι ακόλουθες συσκευασίες επιτρέπονται, εφόσον οι γενικές διατάξεις των 4.1.1 και 4.1.3 ικανοποιούνται:</p>		
<p>(1) Βαρέλια (1A2, 1B2, 1N2, 1H2, 1D, 1G)</p>		
<p>(2) Κιβώτια (4A, 4B, 4N, 4C1, 4C2, 4D, 4F, 4G, 4H2).</p>		
<p>Μέγιστο καθαρό βάρος: 75kg.</p>		
<p>Τα είδη θα συσκευάζονται ατομικά και χωριστά το ένα από το άλλο με χρήση χωρισμάτων, διαιρετών, εσωτερικών συσκευασιών, ή προστατευτικού υλικού ώστε να αποφεύγεται ακούσια εκκένωση υπό κανονικές συνθήκες μεταφοράς.</p>		

P804	ΟΔΗΓΙΑ ΣΥΣΚΕΥΑΣΙΑΣ	P804
<p>Η οδηγία αυτή ισχύει για το UN Αρ. 1744.</p>		
<p>Οι ακόλουθες συσκευασίες επιτρέπονται, υπό τον όρον ότι ικανοποιούνται οι γενικές διατάξεις των 4.1.1 και 4.1.3 και οι συσκευασίες είναι ερμητικά σφραγισμένες:</p>		
<p>(1) Συνδυασμένες συσκευασίες με μέγιστο μικτό βάρος 25 kg, αποτελούμενες από</p> <ul style="list-style-type: none"> - μία ή περισσότερες εσωτερικές γυάλινες συσκευασίες μέγιστης χωρητικότητας 1.3 λίτρα εκάστη και γεμισμένες μέχρι 90% της χωρητικότητάς τους. Το κλείσιμο/τα το οποίο θα κρατιέται φυσικά στη θέση του με οιαδήποτε μέσα που μπορούν να παρεμποδίσουν "κλώτσημα" ή χαλάρωμα από πρόσκρουση ή δόνηση κατά τη μεταφορά, ένα προς ένα τοποθετημένα σε - μεταλλικά ή άκαμπτα δοχεία από πλαστικό μαζί με προστατευτικό και απορροφητικό υλικό αρκετό να απορροφήσει ολόκληρο το περιεχόμενο της γυάλινης εσωτερικής συσκευασίας, περαιτέρω συσκευασμένα σε - 1A1, 1A2, 1B1, 1B2, 1N1, 1N2, 1H1, 1H2, 1D, 1G, 4A, 4B, 4N, 4C1, 4C2, 4D, 4F, 4G ή 4H2 εξωτερικές συσκευασίες. <p>(2) Συνδυασμένες συσκευασίες που αποτελούνται από εσωτερικές συσκευασίες μεταλλικές ή από πολυφθοριούχο βινυλιδένιο που δεν ξεπερνούν τα 4 λίτρα χωρητικότητα, ατομικά συσκευασμένες με απορροφητικό υλικό ικανό να απορροφήσει τα περιεχόμενα και αδρανές προστατευτικό υλικό σε 1A1, 1A2, 1B1, 1B2, 1N1, 1N2, 1H1, 1H2, 1D, 1G, 4A, 4B, 4N, 4C1, 4C2, 4D, 4F, 4G ή 4H2 εξωτερικές συσκευασίες με μέγιστο μικτό βάρος 75 kg. Οι εσωτερικές συσκευασίες δεν θα γεμίζουν πάνω από 90% της χωρητικότητάς τους. Το πώμα εκάστης εσωτερικής συσκευασίας θα κρατιέται φυσικά στη θέση του με οιαδήποτε μέσα που μπορούν να παρεμποδίσουν "κλώτσημα" ή χαλάρωμά του από πρόσκρουση ή δόνηση κατά τη μεταφορά.</p> <p>(3) Συσκευασίες αποτελούμενες από:</p> <p>Εξωτερικές συσκευασίες:</p> <p>Χαλύβδινα ή πλαστικά κυλινδρικά δοχεία (1A1, 1A2, 1H1 ή 1H2) δοκιμασμένα σύμφωνα με τις απαιτήσεις δοκιμών της 6.1.5 με μάζα που αντιστοιχεί στη μάζα του συναρμολογημένου κόλου είτε σαν συσκευασία που προορίζεται να περιέχει εσωτερικές συσκευασίες, ή σαν μόνη συσκευασία που προορίζεται να περιέχει στερεά ή υγρά, και με ανάλογη σήμανση:</p> <p>Εσωτερικές συσκευασίες:</p> <p>Βαρέλια και σύνθετες συσκευασίες (1A1, 1B1, 1N1, 1H1 ή 6HA1) που ικανοποιούν τις απαιτήσεις του Κεφαλαίου 6.1 για μόνη συσκευασία, σύμφωνα με τις ακόλουθες προϋποθέσεις:</p> <ul style="list-style-type: none"> (a) Η δοκιμή υδραυλικής πίεσης θα γίνεται σε πίεση τουλάχιστον 300 kPa (3 bar) (πίεση μετρητή) (b) Οι δοκιμές στεγανότητας, σχεδιασμού και παραγωγής θα γίνονται σε πίεση δοκιμής 300 kPa (0.3 bar) (c) Θα απομονώνονται από το εξωτερικό βαρέλι με τη χρήση αδρανούς αντικραδασμικού προστατευτικού υλικού που περιβάλλει την εσωτερική συσκευασία από όλες τις πλευρές (d) Η χωρητικότητά τους δεν θα υπερβαίνει τα 125 λίτρα (e) Τα πώματα θα είναι βιδωτού τύπου, τα οποία: <ul style="list-style-type: none"> (i) Στερεώνονται φυσικά στη θέση τους με οιαδήποτε μέσα που αποτρέπουν το «κλώτσημα» ή τη χαλάρωση του πώματος από πρόσκρουση ή δόνηση κατά τη μεταφορά (ii) Θα διατίθενται με τάπες 		

<p>(f) Οι εξωτερικές και εσωτερικές συσκευασίες θα υπόκεινται περιοδικά σε εσωτερική επιθεώρηση και δοκιμή στεγανότητας σύμφωνα με (b) σε μεσοδιαστήματα όχι μεγαλύτερα των δύο και ημίσεως ετών, και</p> <p>(g) Οι εξωτερικές και εσωτερικές συσκευασίες θα φέρουν με ευκρινώς αναγνώσιμους και ανθεκτικούς χαρακτήρες:</p> <p>(i) την ημερομηνία (μήνας, έτος) της αρχικής δοκιμής και της τελευταίας περιοδικής δοκιμής και επιθεωρήσεως της εσωτερικής συσκευασίας, και</p> <p>(ii) το όνομα ή το εξουσιοδοτημένο σύμβολο του ειδικού που διεξήγαγε τις δοκιμές και επιθεωρήσεις</p> <p>(4) Δοχεία πίεσης, υπό τον όρο ότι ικανοποιούνται οι γενικές διατάξεις της 4.1.3.6.</p> <p>(a) Θα υπόκεινται σε μία αρχική δοκιμή και σε περιοδικές δοκιμές κάθε 10 χρόνια σε πίεση όχι μικρότερη από 1 MPa (10 bar) (πίεση μετρητή)</p> <p>(b) Θα υπόκεινται περιοδικά σε εσωτερική επιθεώρηση και δοκιμή στεγανότητας σε μεσοδιαστήματα όχι μεγαλύτερα των δύο και ημίσεως ετών</p> <p>(c) Μπορεί να μην είναι εφοδιασμένα με καμία συσκευή εκτόνωσης πίεσεως</p> <p>(d) Κάθε δοχείο πίεσης θα κλείνει με μία τάπα ή βαλβίδα/ες προσαρμοσμένη με μία δευτερεύουσα συσκευή κλεισίματος, και</p> <p>(e) Τα υλικά κατασκευής του δοχείου πίεσης, βαλβίδων, ταπών, εξωτερικών κατακλιών, φραγής και τσιμουχών θα είναι συμβατά μεταξύ τους και με τα περιεχόμενα.</p>

P900	ΟΔΗΓΙΑ ΣΥΣΚΕΥΑΣΙΑΣ	P900
(Δεσμευμένο)		

P901	ΟΔΗΓΙΑ ΣΥΣΚΕΥΑΣΙΑΣ	P901
<p>Η οδηγία συσκευασίας αυτή ισχύει για τον UN 3316.</p> <p>Οι ακόλουθες συνδυασμένες συσκευασίες επιτρέπονται, εφόσον οι γενικές διατάξεις των 4.1.1 και 4.1.3 ικανοποιούνται:</p> <p>Κυλινδρικά δοχεία (1A1, 1A2, 1B1, 1B2, 1N1, 1N2, 1H1, 1H2, 1D, 1G).</p> <p>Κιβώτια (4A, 4B, 4N, 4C1, 4C2, 4D, 4F, 4G, 4H1, 4H2).</p> <p>Μεταλλικά δοχεία (ή Μπιτόνια) (3A1, 3A2, 3B1, 3B2, 3H1, 3H2).</p> <p>Οι συσκευασίες θα συμμορφώνονται με το επίπεδο αποδόσεως το οποίο είναι σύμφωνο με την ομάδα συσκευασίας η οποία έχει καθορισθεί για την εξάρτυση ως ένα σύνολο (δείτε την ειδική διάταξη 251 του Κεφαλαίου 3.3).</p> <p>Η μέγιστη ποσότητα των επικίνδυνων εμπορευμάτων ανά εξωτερική συσκευασία: 10kg εξαιρουμένου του βάρους οποιουδήποτε διοξειδίου του άνθρακα, στερεού, (ξηρός πάγος) που χρησιμοποιείται ως ψυκτικό.</p> <p>Πρόσθετες απαιτήσεις:</p> <p>Επικίνδυνα εμπορεύματα σε εξαρτύσεις θα συσκευάζονται σε εσωτερικές συσκευασίες που δεν θα υπερβαίνουν είτε τα 250 ml ή 250 g και θα είναι προστατευμένα από άλλα υλικά εντός της εξάρτυσης.</p>		

P902	ΟΔΗΓΙΑ ΣΥΣΚΕΥΑΣΙΑΣ	P902
<p>Η οδηγία συσκευασίας αυτή ισχύει για τον UN 3268.</p>		
<p><u>Συσκευασμένα είδη:</u></p> <p>Οι ακόλουθες συσκευασίες είναι εγκεκριμένες, υπό τον όρον ότι πληρούνται οι γενικές διατάξεις των παραγράφων 4.1.1. και 4.1.3.:</p> <p>Κυλινδρικά δοχεία (ή Κάδοι) (1A2, 1B2, 1N2, 1H2, 1D, 1G). Κιβώτια (4A, 4B, 4N, 4C1, 4C2, 4D, 4F, 4G, 4H1, 4H2). Μεταλλικά δοχεία (ή Μπιτόνια) (3A2, 3B2, 3H2).</p> <p>Οι συσκευασίες θα συμμορφώνονται με το επίπεδο αποδόσεως της ομάδος συσκευασίας III.</p> <p>Οι συσκευασίες θα είναι σχεδιασμένες και κατασκευασμένες έτσι ώστε να εμποδίζουν την κίνηση των αντικειμένων και την ακούσια λειτουργία κατά την διάρκεια κανονικών συνθηκών μεταφοράς.</p> <p><u>Μη συσκευασμένα είδη:</u></p> <p>Τα αντικείμενα μπορούν επίσης να μεταφέρονται ασυσκευάστα εις κατασκευασμένους γι' αυτόν τον σκοπό μηχανισμούς, φορτάμαζες ή εμπορευματοκιβώτια όταν θα μεταφέρονται από τον τόπο όπου κατασκευάθηκαν εις ένα εργοστάσιο συναρμολόγησης.</p>		
<p>Πρόσθετη απαίτηση:</p> <p>Κάθε υποδοχέας πίεσης πρέπει να συμμορφώνεται με τις απαιτήσεις της αρμόδιας αρχής για την(τις) ουσία(-ες) που περιέχονται στον υποδοχέα πίεσης.</p>		

P903	ΟΔΗΓΙΑ ΣΥΣΚΕΥΑΣΙΑΣ	P903
<p>Η οδηγία συσκευασίας αυτή ισχύει για τους UN 3090, 3091, 3480 και 3481.</p>		
<p>Οι ακόλουθες συσκευασίες επιτρέπονται, εφόσον οι γενικές διατάξεις των 4.1.1 και 4.1.3 ικανοποιούνται:</p> <p>(1) Γιά στοιχεία και μπαταρίες:</p> <p>Κυλινδρικά δοχεία (1A2, 1B2, 1N2, 1H2, 1D, 1G). Κιβώτια (4A, 4B, 4N, 4C1, 4C2, 4D, 4F, 4G, 4H1, 4H2). Μεταλλικά δοχεία (ή Μπιτόνια) (3A2, 3B2, 3H2).</p> <p>Τα στοιχεία ή οι μπαταρίες θα είναι συσκευασμένα/μένες εντός των συσκευασιών έτσι ώστε τα στοιχεία ή οι μπαταρίες να είναι προστατευμένα/νες έναντι ζημιάς η οποία μπορεί να προκληθεί από την κίνηση ή την τοποθέτηση των στοιχείων ή των μπαταριών εντός της συσκευασίας.</p> <p>Οι συσκευασίες θα συμμορφώνονται με το επίπεδο αποδόσεως της ομάδος συσκευασίας II.</p> <p>(2) Επιπροσθέτως, γιά στοιχεία ή μπαταρίες με μικτή μάζα 12 kg ή περισσότερο τα/οι οποία/οίες χρησιμοποιούν ένα ανθεκτικό, με αντοχή εις τις κρούσεις εξωτερικό περίβλημα, και γιά ομάδες τέτοιων στοιχείων ή μπαταριών:</p> <p>(a) Ανθεκτικές εξωτερικές συσκευασίες, (b) Εντός προστατευτικών περιβλημάτων (π.χ. εις πλήρως εσωκλειόμενες ή σε ξύλινα σκελετοκιβώτια από</p>		

<p>σανιδάκια), ή</p> <p>(c) Παλέτες ή άλλες διατάξεις χειρισμού.</p> <p>Τα στοιχεία ή οι μπαταρίες θα είναι ασφαλώς στερεωμένα/ες ώστε να εμποδίζεται η ακούσια μετατόπιση και οι ακροδέκτες δεν θα υποστηρίζουν το βάρος άλλων υπερκειμένων στοιχείων.</p> <p>Οι συσκευασίες δεν χρειάζεται να πληρούν (δηλ. να ικανοποιούν) τις απαιτήσεις της παραγράφου 4.1.1.3.</p> <p>(3) Για στοιχεία ή μπαταρίες συσκευασμένα/νες μαζί με εξοπλισμό (ή συσκευές):</p> <p>Συσκευασίες οι οποίες συμμορφώνονται με τις απαιτήσεις της παραγράφου (1) αυτής της οδηγίας συσκευασίας, τότε τοποθετημένα/νες μαζί με τον εξοπλισμό εις μία εξωτερική συσκευασία, ή συσκευασίες οι οποίες περικλείουν τελείως τα στοιχεία ή τις μπαταρίες, τότε τοποθετημένα/ες μαζί με τον εξοπλισμό εις μία συσκευασία η οποία θα συμμορφώνεται με τις απαιτήσεις της παραγράφου (1) αυτής της οδηγίας συσκευασίας.</p> <p>Ο εξοπλισμός θα είναι ασφαλώς στερεωμένος/ες έναντι κινήσεως εντός της εξωτερικής συσκευασίας.</p> <p>Για τον σκοπό αυτής της οδηγίας συσκευασίας, «εξοπλισμός» σημαίνει τον εξοπλισμό ο οποίος απαιτεί στοιχεία ή μπαταρίες μετάλλου λιθίου ή ιόντων λιθίου μαζί με τα/τις οποία/ες είναι συσκευασμένος/νες για την λειτουργία του/τους.</p> <p>(4) Για στοιχεία ή μπαταρίες τα/οι οποία/ες περιέχονται εις τον εξοπλισμό:</p> <p>Ανθεκτικές εξωτερικές συσκευασίες, κατασκευασμένες από το κατάλληλο υλικό και με επαρκή αντοχή και σχεδιασμό αναφορικά με την χωρητικότητα της συσκευασίας και με την σκοπούμενη χρήση της. Θα είναι κατασκευασμένες κατά τέτοιο τρόπο ώστε να εμποδίζουν την τυχαία λειτουργία κατά την διάρκεια της μεταφοράς. Οι συσκευασίες δεν χρειάζεται να πληρούν τις απαιτήσεις της παραγράφου 4.1.1.3.</p> <p>Μεγάλες συσκευές μπορούν να δοθούν για μεταφορά μη συσκευασμένες ή επάνω σε παλέτες όταν εις τα στοιχεία ή εις τις μπαταρίες παρέχεται ισοδύναμη προστασία από τις συσκευές εντός των οποίων περιέχονται.</p> <p>Συσκευές όπως τα πινακίδια αναγνώρισεως ραδιοσυχνότητας (RFID), τα ωρολόγια και οι καταγραφείς θερμοκρασίας, οι οποίες δεν είναι ικανές να δημιουργήσουν μίαν επικίνδυνη ανάπτυξη θερμότητας, μπορούν να μεταφέρονται όταν είναι σκοπίμως ενεργές εντός ανθεκτικών εξωτερικών συσκευασιών.</p> <p>Πρόσθετη απαίτηση:</p> <p>Τα στοιχεία ή οι μπαταρίες θα προστατεύονται έναντι βραχυκυκλώματος.</p>
--

P903a	ΟΔΗΓΙΑ ΣΥΣΚΕΥΑΣΙΑΣ	P903a
<p>Η οδηγία συσκευασίας αυτή ισχύει για χρησιμοποιημένα στοιχεία και μπαταρίες των UN 3090, 3091, 3480 και 3481.</p> <p>Οι ακόλουθες συσκευασίες επιτρέπονται, εφόσον ικανοποιούνται οι γενικές διατάξεις των 4.1.1, εκτός της 4.1.1.3, και 4.1.3:</p> <p>Συσκευασίες που συμμορφώνονται με το επίπεδο απόδοσης της ομάδας συσκευασίας II.</p> <p>Μη εγκεκριμένες συσκευασίες θα επιτρέπονται πάραυτα, εφόσον:</p> <ul style="list-style-type: none"> – ικανοποιούν τις γενικές διατάξεις της 4.1.1, εκτός της 4.1.1.3 – τα ηλεκτρικά στοιχεία και οι μπαταρίες είναι συσκευασμένα και αποθηκευμένα έτσι ώστε να αποφεύγεται κίνδυνος βραχυκυκλωμάτων – τα κόλα δεν ζυγίζουν πάνω από 30 kg. <p>Πρόσθετη απαίτηση:</p> <p>Οι μπαταρίες θα προστατεύονται έναντι βραχυκυκλώματος.</p>		

P903b	ΟΔΗΓΙΑ ΣΥΣΚΕΥΑΣΙΑΣ	P903b
<p>Η οδηγία αυτή ισχύει για χρησιμοποιημένα στοιχεία και μπαταρίες των UN Αρ. 3090, 3091, 3480 και 3481.</p>		
<p>Χρησιμοποιημένα στοιχεία λιθίου και μπαταρίες με μικτό βάρος μάζα όχι άνω των 500 g έκαστο που συλλέγονται για διάθεση, μπορούν να μεταφέρονται μαζί με άλλους χρησιμοποιημένες μπαταρίες που δεν είναι λιθίου ή κατά μόνες, χωρίς να προστατεύονται το καθένα ξεχωριστά, υπό τις ακόλουθες συνθήκες :</p> <p>(1) Σε βαρέλια 1H2 ή κιβώτια 4H2 που συμμορφώνονται με το επίπεδο απόδοσης της ομάδας συσκευασίας II για στερεά.</p> <p>(2) Σε βαρέλια 1A2 ή κιβώτια 4A εξοπλισμένα με σακούλα πολυεθυλαίνιου και συμμορφούμενα με το επίπεδο απόδοσης της ομάδας συσκευασίας II για στερεά. Η σακούλα πολυεθυλαίνιου:</p> <ul style="list-style-type: none"> - θα έχει αντοχή πρόσκρουσης τουλάχιστον 480 g τόσο σε παράλληλα όσο και σε κάθετα επίπεδα σε σχέση με το μήκος της σακούλας - θα έχει ελάχιστο πάχος 500 microns με ηλεκτρική αντίσταση άνω των 10 Mohms και ρυθμό απόρροφησης ύδατος σε 24 ώρες στους 25° C χαμηλότερο από 0.01% - θα είναι κλειστή, και - για μία χρήση μόνο <p>(3) Σε δίσκους συλλογής με μικτό βάρος μικρότερο των 30 kg κατασκευασμένους από μη αγώγιμα υλικά που ικανοποιούν τις γενικές συνθήκες των 4.1.1.1, 4.1.1.2 και 4.1.1.5 έως 4.1.1.8.</p>		
<p>Πρόσθετες απαιτήσεις:</p> <p>Ο κενός χώρος στις συσκευασίες θα γεμίζεται με προστατευτικό υλικό. Το προστατευτικό υλικό μπορεί να παραλείπεται όταν η συσκευασία είναι εξοπλισμένη εξ ολοκλήρου με σακούλα πολυεθυλαίνιου και η σακούλα είναι κλεισμένη.</p> <p>Σε ερμητικά κλειστές συσκευασίες θα προσαρμόζονται συσκευές εξαερισμού, σύμφωνα με την 4.1.1.8. Η συσκευή εξαερισμού θα είναι σχεδιασμένη έτσι ώστε υπερπίεση προκαλούμενη από αέρια να μην υπερβαίνει τα 10kPa.</p>		

P904	ΟΔΗΓΙΑ ΣΥΣΚΕΥΑΣΙΑΣ	P904
<p>Η οδηγία συσκευασίας αυτή ισχύει για τον UN 3245.</p>		
<p>Επιτρέπονται οι ακόλουθες συσκευασίες:</p>		
<p>(1) Συσκευασίες που πληρούν τις διατάξεις των 4.1.1.1, 4.1.1.2, 4.1.1.4, 4.1.1.8 και 4.1.3 και είναι σχεδιασμένες κατά τέτοιο τρόπο ώστε να πληρούν τις απαιτήσεις κατασκευής της 6.1.4. Θα χρησιμοποιούνται εξωτερικές συσκευασίες κατασκευασμένες από κατάλληλο υλικό επαρκούς αντοχής και σχεδιασμένες σε σχέση προς τη χωρητικότητα συσκευασίας και τη χρήση για την οποία προορίζονται. Όταν η παρούσα οδηγία συσκευασίας χρησιμοποιείται για τη μεταφορά εσωτερικών συσκευασιών μεικτών συσκευασιών, η συσκευασία θα πρέπει να είναι σχεδιασμένη και κατασκευασμένη κατά τέτοιο τρόπο ώστε να αποτρέπεται απροειδοποίητη εκκένωση υπό κανονικές συνθήκες μεταφοράς.</p>		
<p>(2) Συσκευασίες, που δεν απαιτείται να συμμορφώνονται με τις απαιτήσεις ελέγχου συσκευασίας του Μέρους 6, αλλά που συμμορφώνονται με τα παρακάτω:</p>		
<p>(a) Μια εσωτερική συσκευασία που περιέχει:</p>		
<p>(i) ένα κύριο δοχείο/κύρια δοχεία και μία δευτερεύουσα συσκευασία, το κύριο δοχείο/τα κύρια δοχεία θα πρέπει να είναι υδατοστεγές/ή ή αδιαπέραστο/α για στερεά</p>		
<p>(ii) για υγρά, απορροφητικό υλικό τοποθετημένο ανάμεσα στο κύριο δοχείο/κύρια δοχεία και τη δευτερεύουσα συσκευασία. Το απορροφητικό υλικό θα είναι επαρκές σε ποσότητα ώστε να απορροφά όλο το περιεχόμενο(α) του κύριου δοχείου(ων) έτσι ώστε οποιαδήποτε απελευθέρωση της υγρής ουσίας να μη θέτει σε κίνδυνο την ακεραιότητα του προστατευτικού υλικού ή της εξωτερικής συσκευασίας.</p>		
<p>(iii) αν διάφορα εύθραυστα κύρια δοχεία τοποθετούνται σε μια μόνη δευτερεύουσα συσκευασία, θα είναι ατομικά τυλιγμένα ή χωρισμένα ώστε να αποφεύγεται επαφή μεταξύ τους.</p>		
<p>(b) Μια εξωτερική συσκευασία θα πρέπει να είναι ανάλογης αντοχής για τη χωρητικότητά της, μάζα και προοριζόμενη χρήση της, και με ελάχιστη εξωτερική διάσταση 100mm.</p>		
<p>Για τη μεταφορά, το κάτωθι απεικονιζόμενο σήμα θα εκτίθεται στην εξωτερική επιφάνεια της εξωτερικής συσκευασίας σε φόντο αντίθετου χρώματος και θα είναι καθαρά ορατό και ευανάγνωστο. Το σήμα θα είναι τετραγώνου σχήματος σε γωνία 45° (σχήμα ρόμβου) με ελάχιστη διάσταση 50mm για κάθε πλευρά. Το πλάτος της γραμμής θα είναι τουλάχιστον 2mm και τα γράμματα και οι αριθμοί θα έχουν ύψος τουλάχιστον 6mm.</p>		
		
<p>Πρόσθετη απαίτηση</p>		
<p><u>Πάγος, ξηρός πάγος και υγρό άζωτο</u></p>		
<p>Όταν θα χρησιμοποιείται ξηρός πάγος ή υγρό άζωτο ως ψυκτικό, θα εφαρμόζονται οι απαιτήσεις της παραγράφου 5.5.3. Όταν χρησιμοποιείται, ο πάγος θα τοποθετείται εξωτερικά από τις δευτερεύουσες συσκευασίες ή εις την εξωτερική συσκευασία ή εις μία επιπρόσθετη εξωτερική συσκευασία. Θα παρέχονται εσωτερικά υποστηρίγματα για να ασφαλίζουν την δευτερεύουσα συσκευασία εις την αρχική θέση. Εάν χρησιμοποιείται πάγος, η εξωτερική συσκευασία ή η επιπρόσθετη εξωτερική συσκευασία θα είναι στεγανή. Το κύριο δοχείο και η δευτερεύουσα συσκευασία θα διατηρούν την ακεραιότητά τους στη θερμοκρασία ψύξης που χρησιμοποιείται καθώς και στις θερμοκρασίες και τις πιέσεις που θα μπορούσαν να προκύψουν αν η ψύξη χανόταν.</p>		

P905	ΟΔΗΓΙΑ ΣΥΣΚΕΥΑΣΙΑΣ	P905
Αυτή η οδηγία συσκευασίας ισχύει για τους UN 2990 και 3072.		
Κάθε κατάλληλη συσκευασία επιτρέπεται, εφόσον ικανοποιούνται οι γενικές διατάξεις των 4.1.1 και 4.1.3, με εξαίρεση το ότι οι συσκευασίες δεν χρειάζεται να πληρούν τις απαιτήσεις του Μέρους 6.		
Όταν συσκευές σωστικών μέσων κατασκευάζονται ενσωματωμένες ή περιεχόμενες μέσα σε άκαμπτες εξωτερικές αδιάβροχες θήκες (όπως σωσίβιες λέμβοι), μπορούν να μεταφέρονται χωρίς συσκευασία.		
Πρόσθετες απαιτήσεις:		
1. Όλες οι επικίνδυνες ουσίες και είδη που περιέχονται ως εξοπλισμός εντός των συσκευών θα ασφαλιζονται στη θέση τους ώστε να αποφευχθεί ακούσια κίνηση και επιπλέον:		
(a) Συσκευές σηματοδότησης της Κλάσης 1 πρέπει να συσκευάζονται σε πλαστικές ή από ινοσανίδες εσωτερικές συσκευασίες.		
(b) Μη εύφλεκτα, μη τοξικά αέρια πρέπει να περιέχονται σε κυλίνδρους, σύμφωνα με τις προδιαγραφές της αρμόδιας αρχής, που μπορούν να συνδεθούν με το σωστικό μέσο.		
(c) Οι μπαταρίες ηλεκτρικής συσσώρευσης (Κλάση 8) και οι μπαταρίες λιθίου (Κλάση 9) θα είναι αποσυνδεδεμένες ή ηλεκτρικά μονωμένες και ασφαλισμένες ώστε να αποφευχθεί διαρροή υγρού και		
(d) Μικρές ποσότητες άλλων επικίνδυνων ουσιών (για παράδειγμα στις Κλάσεις 3, 4.1 και 5.2) θα συσκευάζονται σε γερές εσωτερικές συσκευασίες.		
2. Η προετοιμασία για μεταφορά και συσκευασία θα περιλαμβάνει διατάξεις για την αποφυγή αθέλτου φουσκώματος της συσκευής.		

P906	ΟΔΗΓΙΑ ΣΥΣΚΕΥΑΣΙΑΣ	P906
Η οδηγία συσκευασίας αυτή ισχύει για τους UN 2315, 3151, 3152 και 3432.		
Οι ακόλουθες συσκευασίες επιτρέπονται, εφόσον οι γενικές διατάξεις των 4.1.1 και 4.1.3 ικανοποιούνται:		
(1) Για υγρά και στερεά που περιέχουν ή είναι μολυσμένα με PCBs ή πολυαλογονωμένα διφαινύλια ή τριφαινύλια : Συσκευασίες σύμφωνα με τις P001 ή P002, όπως είναι κατάλληλο		
(2) Για μετασχηματιστές και πυκνωτές και άλλες συσκευές: Στεγανές συσκευασίες ικανές να περιέχουν, εκτός από τις συσκευές, τουλάχιστον 1.25 φορές τον όγκο του υγρού PCBs που περιέχουν. Θα υπάρχει απορροφητικό υλικό στις συσκευασίες αρκετό να απορροφήσει τουλάχιστον 1.1 φορές τον όγκο του υγρού που περιέχεται στις συσκευές. Γενικά, οι μετασχηματιστές και πυκνωτές θα μεταφέρονται σε στεγανές μεταλλικές συσκευασίες ικανές να κρατούν εκτός από τους μετασχηματιστές και πυκνωτές, τουλάχιστον 1.25 φορές τον όγκο του υγρού που περιέχουν.		
Παρά τα παραπάνω, υγρά και στερεά που δεν είναι συσκευασμένα σύμφωνα με τις P001 και P002 και μη συσκευασμένοι μετασχηματιστές και πυκνωτές μπορούν να μεταφέρονται σε μονάδες μεταφοράς φορτίου με στεγανό μεταλλικό δίσκο ως ύψος τουλάχιστον 800mm, που περιέχουν αδρανές απορροφητικό υλικό αρκετό να απορροφήσει τουλάχιστον 1.1 φορές τον όγκο του όποιου ελεύθερου υγρού.		
Πρόσθετη απαίτηση:		
Κατάλληλα μέτρα θα λαμβάνονται για τη σφράγιση των μετασχηματιστών και πυκνωτών ώστε να αποφεύγεται διαρροή υπό κανονικές συνθήκες μεταφοράς.		

R001	ΟΔΗΓΙΑ ΣΥΣΚΕΥΑΣΙΑΣ			R001
Οι ακόλουθες συσκευασίες επιτρέπονται, εφόσον οι γενικές διατάξεις των 4.1.1 και 4.1.3 ικανοποιούνται:				
Μεταλλικές συσκευασίες ελαφρού περιτυπώματος	Μέγιστη χωρητικότητα /μέγιστο καθαρό βάρος			
	Ομάδα συσκευασίας I	Ομάδα συσκευασίας II	Ομάδα συσκευασίας III	
χάλυβα, μη μετακινούμενης κεφαλής (0A1)	Δεν επιτρέπεται	40//50kg	40//50kg	
χάλυβα, μετακινούμενης κεφαλής (0A2) ^a	Δεν επιτρέπεται	40//50kg	40//50kg	
^a Δεν επιτρέπεται για τον UN 1261 ΝΙΤΡΟΜΕΘΑΝΙΟ				
<p>ΣΗΜΕΙΩΣΗ 1: Η οδηγία συσκευασίας αυτή ισχύει για στερεά και υγρά (εφόσον ο τύπος σχεδιασμού ελέγχεται και φέρει κατάλληλη σήμανση).</p> <p>2: Για την Κλάση 3, ομάδα συσκευασίας II, αυτές οι συσκευασίες μπορούν να χρησιμοποιηθούν μόνο για ουσίες χωρίς δευτερεύοντες κινδύνους και με τάση ατμών όχι μεγαλύτερη από 110 kPa στους 50 °C και για ελαφρώς τοξικά παρασιτοκτόνα.</p>				

4.1.4.2 Οδηγίες συσκευασίας σχετικά με τη χρήση IBCs (εμπορευματοκιβώτια μεσαίας χωρητικότητας για φορτία χύμα)

IBC01	ΟΔΗΓΙΑ ΣΥΣΚΕΥΑΣΙΑΣ	IBC01
Τα παρακάτω IBCs επιτρέπονται, εφόσον οι γενικές διατάξεις των 4.1.1 , 4.1.2 και 4.1.3 ικανοποιούνται: Μεταλλικά (31A, 31B και 31N).		
Ειδικές διατάξεις συσκευασίας χαρακτηριστικές των RID και ADR		
BB1	Για τον UN 3130, τα ανοίγματα των δοχείων για την ουσία αυτή θα είναι σφιχτά κλεισμένα μέσω δύο συσκευών στη σειρά, η μία από τις οποίες θα είναι βιδωμένη ή ασφαλισμένη με ανάλογο τρόπο.	

IBC02	ΟΔΗΓΙΑ ΣΥΣΚΕΥΑΣΙΑΣ	IBC02
Τα παρακάτω IBCs επιτρέπονται, εφόσον οι γενικές διατάξεις των 4.1.1 , 4.1.2 και 4.1.3 ικανοποιούνται:		
(1) Μεταλλικά (31A, 31B και 31N)		
(2) Ακαμπτα πλαστικά (31H1 και 31H2)		
(3) Σύνθετα (31HZ1).		
Ειδικές διατάξεις συσκευασίας:		
B5	Για τους UN 1791, 2014, 2984 και 3149, τα IBCs θα έχουν συσκευή που θα επιτρέπει τον εξαερισμό κατά τη μεταφορά. Το στόμιο της συσκευής εξαερισμού θα βρίσκεται στο χώρο του ατμού του IBC (εμπορευματοκιβώτια μεσαίας χωρητικότητας για φορτία χύμα) υπό συνθήκες μέγιστης πλήρωσης κατά τη μεταφορά.	
B7	Για τους UN 1222 και 1865, IBCs με χωρητικότητα μεγαλύτερη από 450 λίτρα δεν επιτρέπονται λόγω της πιθανότητας έκρηξης της ουσίας όταν μεταφέρεται σε μεγάλους όγκους.	
B8	Η καθαρή μορφή αυτής της ουσίας δεν θα μεταφέρεται σε IBCs αφού έχει τάση ατμών μεγαλύτερη από 110 kPa στους 50 °C ή 130 kPa στους 55 °C.	
B15	Για τον UN Αρ. 2031 με περισσότερο από 55% νιτρικό οξύ, η επιτρεπόμενη χρήση σκληρών πλαστικών IBCs και σύνθετων IBCs με σκληρό πλαστικό δοχείο εσωτερικά θα είναι δύο χρόνια από την ημερομηνία κατασκευής.	
Ειδικές διατάξεις συσκευασίας χαρακτηριστικές των RID και ADR		
BB2	Για UN 1203, παρά τη γενική διάταξη 534 (βλέπε 3.3.1), τα IBC θα χρησιμοποιούνται μόνο όταν η πραγματική τάση ατμών δεν είναι μεγαλύτερη από 110 kPa στους 50 °C ή 130 kPa στους 55 °C.	

IBC03	ΟΔΗΓΙΑ ΣΥΣΚΕΥΑΣΙΑΣ	IBC03
Τα παρακάτω IBCs επιτρέπονται, εφόσον οι γενικές διατάξεις των 4.1.1 , 4.1.2 και 4.1.3 ικανοποιούνται:		
(1) Μεταλλικά (31A, 31B και 31N)		
(2) Άκαμπτα πλαστικά (31H1 και 31H2)		
(3) Σύνθετα (31HZ1, 31HA2, 31HB2, 31HN2, 31HD2 και 31HH2).		
Ειδική διάταξη συσκευασίας:		
B8	Η καθαρή μορφή αυτής της ουσίας δεν θα μεταφέρεται σε IBCs αφού έχει τάση ατμών μεγαλύτερη από 110 kPa στους 50 °C ή 130 kPa στους 55 °C.	
IBC04	ΟΔΗΓΙΑ ΣΥΣΚΕΥΑΣΙΑΣ	IBC04
Τα παρακάτω IBCs επιτρέπονται, εφόσον οι γενικές διατάξεις των 4.1.1 , 4.1.2 και 4.1.3 ικανοποιούνται:		
Μεταλλικά (11A, 11B, 11N, 21A, 21B και 21N).		
IBC05	ΟΔΗΓΙΑ ΣΥΣΚΕΥΑΣΙΑΣ	IBC05
Τα παρακάτω IBCs επιτρέπονται, εφόσον οι γενικές διατάξεις των 4.1.1 , 4.1.2 και 4.1.3 ικανοποιούνται:		
(1) Μεταλλικά (11A, 11B, 11N, 21A, 21B και 21N)		
(2) Άκαμπτα πλαστικά (11H1, 11H2, 21H1 και 21H2)		
(3) Σύνθετα (11HZ1 και 21HZ1).		
IBC06	ΟΔΗΓΙΑ ΣΥΣΚΕΥΑΣΙΑΣ	IBC06
Τα παρακάτω IBCs επιτρέπονται, εφόσον οι γενικές διατάξεις των 4.1.1 , 4.1.2 και 4.1.3 ικανοποιούνται:		
(1) Μεταλλικά (11A, 11B, 11N, 21A, 21B, 21N, 31A, 31B και 31N)		
(2) Άκαμπτα πλαστικά (11H1, 11H2, 21H1, 21H2, 31H1 και 31H2)		
(3) Σύνθετα (11HZ1, 11HZ2, 21HZ1, 21HZ2, 31HZ1 και 31HZ2).		
Πρόσθετη απαίτηση:		
Για τις περιπτώσεις υγροποίησης μίας στερεής ουσίας κατά τη μεταφορά βλέπε 4.1.3.4.		
Ειδική διάταξη συσκευασίας:		
B12	Για UN 2907, IBCs πρέπει να πληρούν τα επίπεδα απόδοσης της ομάδας συσκευασίας II. IBCs που πληρούν τα κριτήρια ελέγχου της ομάδας συσκευασίας I δεν πρέπει να χρησιμοποιούνται.	
IBC07	ΟΔΗΓΙΑ ΣΥΣΚΕΥΑΣΙΑΣ	IBC07
Τα παρακάτω IBCs επιτρέπονται, εφόσον οι γενικές διατάξεις των 4.1.1 , 4.1.2 και 4.1.3 ικανοποιούνται:		
(1) Μεταλλικά (11A, 11B, 11N, 21A, 21B, 21N, 31A, 31B και 31N)		
(2) Άκαμπτα πλαστικά (11H1, 11H2, 21H1, 21H2, 31H1 και 31H2)		
(3) Σύνθετα (11HZ1, 11HZ2, 21HZ1, 21HZ2, 31HZ1 και 31HZ2)		
(4) Ξύλινα (11C, 11D και 11F).		
Πρόσθετες απαιτήσεις:		
1. Για τις περιπτώσεις υγροποίησης μίας στερεής ουσίας κατά τη μεταφορά βλέπε 4.1.3.4.		
2. Οι επενδύσεις των ξύλινων IBCs θα είναι αδιαπέραστες.		

IBC08	ΟΔΗΓΙΑ ΣΥΣΚΕΥΑΣΙΑΣ	IBC08
	Τα παρακάτω IBCs επιτρέπονται, εφόσον οι γενικές διατάξεις των 4.1.1 , 4.1.2 και 4.1.3 ικανοποιούνται:	
	(1) Μεταλλικά (11A, 11B, 11N, 21A, 21B, 21N, 31A, 31B και 31N)	
	(2) Άκαμπτα πλαστικά (11H1, 11H2, 21H1, 21H2, 31H1 και 31H2)	
	(3) Σύνθετα (11HZ1, 11HZ2, 21HZ1, 21HZ2, 31HZ1 και 31HZ2)	
	(4) Ινοσανίδες (11G)	
	(5) Ξύλινα (11C, 11D και 11F)	
	(6) Εύκαμπτα (13H1, 13H2, 13H3, 13H4, 13H5, 13L1, 13L2, 13L3, 13L4, 13M1 ή 13M2).	
	Πρόσθετη απαίτηση: Για τις περιπτώσεις υγροποίησης μίας στερεής ουσίας κατά τη μεταφορά βλέπε 4.1.3.4.	
	Ειδικές διατάξεις συσκευασίας:	
B3	Τα εύκαμπτα IBCs πρέπει να είναι αδιαπέραστα και αδιάβροχα ή πρέπει να έχουν αδιαπέραστη και αδιάβροχη επένδυση.	
B4	Τα εύκαμπτα, από ινοσανίδες ή ξύλινα IBCs πρέπει να είναι αδιαπέραστα και αδιάβροχα ή πρέπει να έχουν αδιαπέραστη και αδιάβροχη επένδυση.	
B6	Για τους UN 1363, 1364, 1365, 1386, 1408, 1841, 2211, 2217, 2793 και 3314, τα IBCs (εμπορευματοκιβώτια μεσαίας χωρητικότητας για φορτία χύμα) δεν χρειάζεται να πληρούν τις απαιτήσεις ελέγχου IBC του Κεφαλαίου 6.5.	
B13	Σημείωση : Για UN 1748, 2208, 2880, 3485, 3486 και 3487, η μεταφορά μέσω θαλάσσης σε IBCs απαγορεύεται σύμφωνα με τον Κώδικα IMDG.	

IBC99	ΟΔΗΓΙΑ ΣΥΣΚΕΥΑΣΙΑΣ	IBC99
	Γ' αυτά τα εμπορεύματα μόνο εγκεκριμένα από την αρμόδια αρχή IBCs μπορούν να χρησιμοποιηθούν.	
	Ένα αντίγραφο της έγκρισης της αρμόδιας αρχής θα συνοδεύει κάθε φορτίο, ή το φορτωτικό έγγραφο θα περιλαμβάνει μία ένδειξη ότι η συσκευασία εγκρίθηκε από την αρμόδια αρχή.	

IBC100	ΟΔΗΓΙΑ ΣΥΣΚΕΥΑΣΙΑΣ	IBC100
	Η οδηγία συσκευασίας αυτή ισχύει για τους UN 0082, 0241, 0331 και 0332.	
	Τα παρακάτω IBCs επιτρέπονται, εφόσον οι γενικές διατάξεις των 4.1.1 , 4.1.2 και 4.1.3 και οι ειδικές διατάξεις της 4.1.5 ικανοποιούνται:	
	(1) Μεταλλικά (11A, 11B, 11N, 21A, 21B, 21N, 31A, 31B και 31N)	
	(2) Εύκαμπτα (13H2, 13H3, 13H4, 13L2, 13L3, 13L4 και 13M2)	
	(3) Άκαμπτα πλαστικά (11H1, 11H2, 21H1, 21H2, 31H1 και 31H2)	
	(4) Σύνθετα (11HZ1, 11HZ2, 21HZ1, 21HZ2, 31HZ1 και 31HZ2).	
	Πρόσθετες απαιτήσεις:	
	1. Τα IBCs θα χρησιμοποιούνται μόνο για ουσίες ελεύθερης ροής.	
	2. Τα εύκαμπτα IBCs θα χρησιμοποιούνται μόνο για στερεά.	
	Ειδικές διατάξεις συσκευασίας:	
B9	Για τον UN 0082, αυτή η οδηγία συσκευασίας μπορεί να χρησιμοποιείται μόνο όταν οι ουσίες είναι μείγματα νιτρικού αμμωνίου ή άλλων ανόργανων νιτρικών αλάτων με άλλες καύσιμες ουσίες που δεν είναι εκρηκτικά συστατικά. Τέτοια εκρηκτικά δεν πρέπει να περιέχουν νιτρογλυκερίνη, παρόμοια υγρά οργανικά νιτρικά ή χλωρικά άλατα. Τα μεταλλικά IBCs (εμπορευματοκιβώτια μεσαίας χωρητικότητας για φορτία χύμα) δεν επιτρέπονται.	
B10	Για τον UN 0241, αυτή η οδηγία συσκευασίας μπορεί να χρησιμοποιείται μόνο για ουσίες που περιέχουν νερό ως βασικό συστατικό και υψηλή αναλογία νιτρικού αμμωνίου ή άλλων οξειδωτικών ουσιών κάποιες ή όλες από τις οποίες είναι σε διάλυμα. Τα άλλα συστατικά μπορεί να περιέχουν υδρογονάνθρακες ή σκόνη αλουμινίου, αλλά	

δεν θα περιέχουν νίτρο-παράγωγα όπως τρινιτροτολουόλιο. Τα μεταλλικά IBCs (εμπορευματοκιβώτια μεσαίας χωρητικότητας για φορτία χύμα) δεν επιτρέπονται.

IBC 520	ΟΔΗΓΙΑ ΣΥΣΚΕΥΑΣΙΑΣ	IBC520	
Αυτή η οδηγία εφαρμόζεται στα οργανικά υπεροξειδία και στις αυτενεργές ουσίες του τύπου F.			
Τα παρακάτω IBCs επιτρέπονται για τα ακόλουθα παρασκευάσματα, εφόσον οι γενικές διατάξεις των 4.1.1, 4.1.2 και 4.1.3 και οι ειδικές διατάξεις της 4.1.7.2 ικανοποιούνται.			
Για παρασκευάσματα που δεν αναγράφονται παρακάτω, μόνο τα IBCs που έχουν εγκριθεί από την αρμόδια αρχή μπορούν να χρησιμοποιηθούν (βλέπε 4.1.7.2.2).			
UN	Οργανικό Υπεροξείδιο	Τύπος IBC	Μέγιστη Ποσότητα (l/kg)
3109	ΟΡΓΑΝΙΚΟ ΥΠΕΡΟΞΕΙΔΙΟ, ΤΥΠΟΣ F, ΥΓΡΟ		
	Υδροϋπεροξείδιο του τριτοταγούς βουτυλίου, όχι πάνω από 72% με νερό	31A	1250
	Υπεροξοξικός τριτοταγής βουτυλεστέρας, όχι πάνω από 32% σε μέσο αραίωσης τύπου A	31A 31HA1	1250 1000
	Υπεροξυ-3,5,5-τριμεθυλοεξανικός τριτοταγής βουτυλεστέρας, όχι πάνω από 37% σε μέσο αραίωσης τύπου A	31A 31HA1	1250 1000
	Υδροϋπεροξείδιο του Κουμυλίου, όχι πάνω από 90% σε μέσο αραίωσης τύπου A	31HA1	1250
	Υπεροξείδιο του διβενζοϋλίου, όχι πάνω από 42% ως σταθερή διασπορά σε νερό	31H1	1000
	Υπεροξείδιο του δι-τριτοταγούς βουτυλίου, όχι πάνω από 52% σε μέσο αραίωσης τύπου A	31A 31HA1	1250 1000
	1,1-Δι-(τριτοταγής βουτυλοϋπεροξυ) κυκλοεξάνιο, όχι πάνω από 42% σε μέσο αραίωσης τύπου A	31H1	1000
	Υπεροξείδιο του διχρυσουλίου, όχι πάνω από 42%, ως σταθερή διασπορά σε νερό	31HA1	1000
	Υδροϋπεροξείδιο του ισοπροπυλοκουμυλίου, όχι πάνω από 72% σε μέσο αραίωσης τύπου A	31HA1	1250
	Υδροϋπεροξείδιο του p-μενθυλίου όχι πάνω από 72% σε μέσο αραίωσης τύπου A	31HA1	1250
	Υπεροξοξικό οξύ, σταθεροποιημένο, όχι πάνω από 17%	31A 31H1 31H2 31HA1	1500 1500 1500 1500
	Υπεροξυβενζοϊκός τριτοταγής βουτυλεστέρας, όχι πάνω από 32% σε μέσο αραίωσης τύπου A	31A	1250
	1,1-Δι-(τριτοταγής βουτυλεστέρας) κυκλοεξάνιο, όχι πάνω από 37% σε μέσο αραίωσης τύπου A	31A	1250
3110	ΟΡΓΑΝΙΚΟ ΥΠΕΡΟΞΕΙΔΙΟ, ΤΥΠΟΣ F, ΣΤΕΡΕΟ		
	Υπεροξείδιο του δι-κουμυλίου	31A 31H1 31HA1	2000
Πρόσθετες απαιτήσεις:			
1. Τα IBCs πρέπει να έχουν διάταξη που επιτρέπει τον εξαερισμό κατά τη μεταφορά. Το στόμιο της διάταξης εξαερισμού πρέπει να βρίσκεται στο χώρο του ατμού του IBC υπό συνθήκες μέγιστης πλήρωσης κατά τη μεταφορά.			
2. Για την αποφυγή εκρηκτικής θραύσης των μεταλλικών IBCs ή των σύνθετων IBCs με μεταλλικό περίβλημα			

πλήρους τοιχώματος, οι συσκευές επείγουσας εκτόνωσης πρέπει να σχεδιάζονται έτσι ώστε να εξαερίζουν όλα τα προϊόντα διάσπασης και τους ατμούς που παράγονται κατά τη διάρκεια της αυτο-επιταχυνόμενης διάσπασης ή κατά τη διάρκεια μίας περιόδου όχι μικρότερης από μία ώρα εξέλιξης της φωτιάς όπως υπολογίζεται από τον τύπο στην 4.2.1.13.8 ή στην ειδική διάταξη TE12 της 6.8.4.

IBC620	ΟΔΗΓΙΑ ΣΥΣΚΕΥΑΣΙΑΣ	IBC620
Αυτή η οδηγία συσκευασίας ισχύει για τον UN 3291.		
Τα παρακάτω IBCs επιτρέπονται, εφόσον οι γενικές διατάξεις των 4.1.1 , εκτός της 4.1.1.15 , 4.1.2 και 4.1.3 ικανοποιούνται: Άκαμπτα, στεγανά IBCs που συμμορφώνονται με το επίπεδο απόδοσης της ομάδα. συσκευασίας II.		
Πρόσθετες απαιτήσεις:		
<ol style="list-style-type: none"> 1. Πρέπει να υπάρχει απορροφητικό υλικό αρκετό να απορροφήσει όλο το υγρό που είναι παρόν μέσα στο IBC. 2. Τα IBCs πρέπει να είναι ικανά να συγκρατούν υγρά. 3. Τα IBCs που προβλέπεται να περιέχουν αιχμηρά αντικείμενα όπως σπασμένο γυαλί και βελόνες πρέπει να έχουν αντοχή σε διάτρηση. 		

4.1.4.3 Οδηγίες συσκευασίας σχετικά με τη χρήση μεγάλων συσκευασιών

LP01		ΟΔΗΓΙΑ ΣΥΣΚΕΥΑΣΙΑΣ (ΥΓΡΑ)			LP01
Οι ακόλουθες συσκευασίες επιτρέπονται, εφόσον οι γενικές διατάξεις των 4.1.1 και 4.1.3 ικανοποιούνται:					
Εσωτερικές συσκευασίες	Μεγάλες εξωτερικές συσκευασίες	Ομάδα συσκευασίας I	Ομάδα συσκευασίας II	Ομάδα συσκευασίας III	
Γυαλί 10 λίτρα Πλαστικό 30 λίτρα Μέταλλο 40 λίτρα	Χάλυβας (50A) Αλουμίνιο (50B) Μέταλλο εκτός από χάλυβα ή αλουμίνιο (50N) Άκαμπτο πλαστικό (50H) Φυσικό ξύλο (50C) Κόντρα πλακέ (50D) Ανασυσταμένο ξύλο (50F) Ινοσανίδες (50G)	Δεν επιτρέπεται	Δεν επιτρέπεται	Μέγιστη χωρητικότητα: 3 m ³	

LP02		ΟΔΗΓΙΑ ΣΥΣΚΕΥΑΣΙΑΣ (ΣΤΕΡΕΑ)			LP
Οι ακόλουθες συσκευασίες επιτρέπονται, εφόσον οι γενικές διατάξεις των 4.1.1 και 4.1.3 ικανοποιούνται:					
Εσωτερικές συσκευασίες	Large outer συσκευασίες	Ομάδα συσκευασίας I	Ομάδα συσκευασίας II	Ομάδα συσκευασίας III	
Γυαλί 10kg Πλαστικό ^b 50kg Μέταλλο 50 kg Χαρτί ^{a, b} 50 kg Ίνες ^{a, b} 50 kg	Χάλυβας (50A) Αλουμίνιο (50B) Μέταλλο εκτός από χάλυβα ή αλουμίνιο (50N) Άκαμπτο πλαστικό (50H) Φυσικό ξύλο (50C) Κόντρα πλακέ (50D) Ανασυσταμένο ξύλο (50F) Ινοσανίδες (50G) Εύκαμπτο πλαστικό ^c	Δεν επιτρέπεται	Δεν επιτρέπεται	Μέγιστη χωρητικότητα: 3 m ³	
^a Αυτές οι εσωτερικές συσκευασίες δεν πρέπει να χρησιμοποιούνται όταν οι μεταφερόμενες ουσίες είναι δυνατό να υγροποιηθούν κατά τη μεταφορά. ^b Αυτές οι εσωτερικές συσκευασίες πρέπει να είναι αδιαπέραστες. ^c Να χρησιμοποιούνται μόνο με εύκαμπτες εσωτερικές συσκευασίες.					
Ειδικές διατάξεις συσκευασίας					
L2	Για UN 1950 αερολύματα, η μεγάλη συσκευασία πρέπει να ικανοποιεί το επίπεδο απόδοσης της Ομάδας Συσκευασίας III. Μεγάλες συσκευασίες για απόβλητα αερολύματα που μεταφέρονται σύμφωνα με την ειδική διάταξη 327 πρέπει επιπλέον να φέρουν μέσο για τη συγκράτηση κάθε ελεύθερου υγρού που μπορεί να διαφύγει κατά τη μεταφορά π.χ. απορροφητικό υλικό.				
L3	ΣΗΜΕΙΩΣΗ.: Γιά τους αριθμούς UN Nos 2208 και 3486, η μεταφορά διά θαλάσσης εις μεγάλες συσκευασίες απαγορεύεται.				

LP99	ΟΔΗΓΙΑ ΣΥΣΚΕΥΑΣΙΑΣ	LP99
Για αυτά τα εμπορεύματα μόνο μεγάλες συσκευασίες εγκεκριμένες από την αρμόδια αρχή μπορούν να χρησιμοποιηθούν.		
Ένα αντίγραφο της έγκρισης της αρμόδιας αρχής θα συνοδεύει κάθε φορτίο ή το φορτωτικό έγγραφο θα περιλαμβάνει μία ένδειξη ότι η συσκευασία εγκρίθηκε από την αρμόδια αρχή.		

LP101	ΟΔΗΓΙΑ ΣΥΣΚΕΥΑΣΙΑΣ	LP101
Οι ακόλουθες συσκευασίες επιτρέπονται, εφόσον οι γενικές διατάξεις των 4.1.1 και 4.1.3 και οι ειδικές διατάξεις της 4.1.5 ικανοποιούνται:		
Εσωτερικές συσκευασίες	Μεσαίες συσκευασίες	Μεγάλες συσκευασίες
Μη απαραίτητη	Μη απαραίτητη	Χάλυβας (50A) Αλουμίνιο (50B) Μέταλλο εκτός από χάλυβα ή αλουμίνιο (50N) Άκαμπο πλαστικό (50H) Φυσικό ξύλο (50C) Κόντρα πλακέ (50D) Ανασυσταμένο ξύλο (50F) Ινοσανίδες (50G)
Ειδική διάταξη συσκευασίας:		
<p>L1 Για τα UN Αρ. 0006, 0009, 0010, 0015, 0016, 0018, 0019, 0034, 0035, 0038, 0039, 0048, 0056, 0137, 0138, 0168, 0169, 0171, 0181, 0182, 0183, 0186, 0221, 0243, 0244, 0245, 0246, 0254, 0280, 0281, 0286, 0287, 0297, 0299, 0300, 0301, 0303, 0321, 0328, 0329, 0344, 0345, 0346, 0347, 0362, 0363, 0370, 0412, 0424, 0425, 0434, 0435, 0436, 0437, 0438, 0451, 0488 και 0502:</p> <p>Μεγάλα και δυνατά εκρηκτικά είδη, που κανονικά προορίζονται για στρατιωτική χρήση, χωρίς τα μέσα πυροδότησής τους ή με τα μέσα πυροδότησης που περιέχουν τουλάχιστον δύο αποτελεσματικά προστατευτικά χαρακτηριστικά, μπορούν να μεταφέρονται χωρίς συσκευασία. Όταν τέτοια είδη έχουν προωθητική γόμωση ή είναι αυτοπροωθούμενα, τα συστήματα ανάφλεξης τους πρέπει να προστατεύονται έναντι ερεθισμάτων που απαντώνται σε κανονικές συνθήκες μεταφοράς. Ένα αρνητικό αποτέλεσμα στη Σειρά Ελέγχου 4 για ένα μη συσκευασμένο είδος σημαίνει πως το είδος μπορεί να μεταφερθεί χωρίς συσκευασία. Τέτοια μη συσκευασμένα είδη μπορούν να είναι στερεωμένα σε βάσεις ή να περιέχονται σε κλωβούς ή άλλες κατάλληλες συσκευές χειρισμού.</p>		

LP102	ΟΔΗΓΙΑ ΣΥΣΚΕΥΑΣΙΑΣ	LP102
Οι ακόλουθες συσκευασίες επιτρέπονται, εφόσον οι γενικές διατάξεις των 4.1.1 και 4.1.3 και οι ειδικές διατάξεις της 4.1.5 ικανοποιούνται:		
Εσωτερικές συσκευασίες	Μεσαίες συσκευασίες	Εξωτερικές συσκευασίες
Σάκοι αδιάβροχοι Δοχεία ινοσανίδες μέταλλο πλαστικό ξύλο Φύλλα ινοσανίδες, αυλακωτό Σωλήνες ινοσανίδες	Μη απαραίτητη	Χάλυβας (50A) Αλουμίνιο (50B) Μέταλλο εκτός από χάλυβα ή αλουμίνιο (50N) Άκαμπτο πλαστικό (50H) Φυσικό ξύλο (50C) Κόντρα πλακέ (50D) Ανασυσταμένο ξύλο (50F) Ινοσανίδες (50G)

LP621	ΟΔΗΓΙΑ ΣΥΣΚΕΥΑΣΙΑΣ	LP621
Αυτή η οδηγία συσκευασίας ισχύει για τον UN 3291.		
Οι ακόλουθες μεγάλες συσκευασίες επιτρέπονται, εφόσον οι γενικές διατάξεις των 4.1.1 και 4.1.3 ικανοποιούνται:		
(1) Για κλινικά απόβλητα τοποθετημένα σε εσωτερικές συσκευασίες: Άκαμπτες, στεγανές, μεγάλες συσκευασίες που συμμορφώνονται με τις απαιτήσεις του Κεφαλαίου 6.6 για στερεά, σε επίπεδο απόδοσης της ομάδας συσκευασίας II, εφόσον υπάρχει αρκετό απορροφητικό υλικό να απορροφήσει όλο το υγρό περιεχόμενο και εφόσον η μεγάλη συσκευασία είναι ικανή να συγκρατεί υγρά. (2) Για κόλα που περιέχουν μεγαλύτερες ποσότητες υγρού: Μεγάλες άκαμπτες συσκευασίες που συμμορφώνονται με τις απαιτήσεις του Κεφαλαίου 6.6, σε επίπεδο απόδοσης της ομάδας συσκευασίας II, για υγρά.		
Πρόσθετη απαίτηση:		
Οι μεγάλες συσκευασίες που προβλέπεται να περιέχουν αιχμηρά αντικείμενα όπως σπασμένο γυαλί και βελόνες πρέπει να είναι ανθεκτικά σε διάτρηση και να συγκρατούν τα υγρά σύμφωνα με τις συνθήκες ελέγχου απόδοσης του Κεφαλαίου 6.6.		

LP902	ΟΔΗΓΙΑ ΣΥΣΚΕΥΑΣΙΑΣ	LP902
Αυτή η οδηγία συσκευασίας ισχύει για τον UN 3268.		
<u>Συσκευασμένα είδη:</u>		
Οι ακόλουθες συσκευασίες επιτρέπονται, εφόσον οι γενικές διατάξεις των 4.1.1 και 4.1.3 ικανοποιούνται: Συσκευασίες οι οποίες συμμορφώνονται με το επίπεδο απόδοσης της ομάδας συσκευασίας III. Οι συσκευασίες πρέπει να είναι σχεδιασμένες και κατασκευασμένες ώστε να εμποδίζεται η μετακίνηση των αντικειμένων και η τυχαία λειτουργία τους κατά τις συνήθεις συνθήκες μεταφοράς.		
<u>Μη συσκευασμένα είδη:</u>		
Τα αντικείμενα μπορούν επίσης να μεταφέρονται ασυσκευάστα σε ειδικές διατάξεις χειρισμού, φορτάμαξες, ή εμπορευματοκιβώτια όταν μετακινούνται από εκεί όπου κατασκευάστηκαν προς εγκαταστάσεις συναρμολόγησης.		
Πρόσθετη απαίτηση:		
Κάθε δοχείο πίεσης πρέπει να είναι σύμφωνα με τις απαιτήσεις της αρμόδιας αρχής για την ουσία(ες) που περιέχονται		

στο δοχείο(α) πίεσης.

4.1.4.4 (Διαγραφή)

4.1.5 **Ειδικές διατάξεις συσκευασίας για εμπορεύματα της Κλάσης 1**

4.1.5.1 Οι γενικές διατάξεις του Τμήματος 4.1.1 πρέπει να ικανοποιούνται.

4.1.5.2 Όλες οι συσκευασίες για εμπορεύματα της Κλάσης 1 πρέπει να σχεδιάζονται και να κατασκευάζονται έτσι ώστε:

- (a) Να προστατεύονται τα εκρηκτικά, να αποφεύγεται η διαφυγή τους και να μην αυξάνεται ο κίνδυνος ακούσιας ανάφλεξης ή πυροδότησης όταν υπόκεινται σε κανονικές συνθήκες μεταφοράς συμπεριλαμβανομένων προβλέψιμων αλλαγών στη θερμοκρασία, υγρασία και πίεση.
- (b) Να μπορεί να γίνει χειρισμός του πλήρους κόλου με ασφάλεια υπό κανονικές συνθήκες μεταφοράς και
- (c) Τα κόλα να αντέχουν κάθε φορτίο που τους επιβάλλεται από την αναμενόμενη στοίβαξη στην οποία υποβληθούν κατά τη μεταφορά έτσι ώστε να μην αυξάνεται ο κίνδυνος που παρουσιάζουν τα εκρηκτικά, να μην διακυβεύεται η λειτουργία συγκράτησης των συσκευασιών, και να μην παραμορφώνονται κατά τέτοιο τρόπο ή σε τέτοιο βαθμό ώστε να μειώνεται η αντοχή τους ή να δημιουργείται αστάθεια της στοίβας.

4.1.5.3 Όλες οι εκρηκτικές ουσίες και είδη, καθώς προετοιμάζονται προς μεταφορά, πρέπει να έχουν καταχωρηθεί σύμφωνα με τις διαδικασίες που περιγράφονται στο Τμήμα 2.2.1.

4.1.5.4 Τα εμπορεύματα της Κλάσης 1 πρέπει να συσκευάζονται σύμφωνα με την αρμόζουσα οδηγία συσκευασίας που φαίνεται στη Στήλη (8) του Πίνακα Α στο Κεφάλαιο 3.2, όπως καθορίζεται στην 4.1.4.

4.1.5.5 Εκτός αν άλλως ορίζεται στην παρούσα Συμφωνία, οι συσκευασίες, συμπεριλαμβανομένων των IBC και των μεγάλων συσκευασιών θα συμμορφώνονται με τις απαιτήσεις των Κεφαλαίων 6.1, 6.5 ή 6.6, ανάλογα την περίπτωση, και θα πληρούν τις απαιτήσεις δοκιμής για την ομάδα συσκευασίας II.

4.1.5.6 Η διάταξη κλεισίματος των συσκευασιών που περιέχουν υγρά εκρηκτικά πρέπει να διασφαλίζει διπλή προστασία έναντι διαρροής.

4.1.5.7 Η διάταξη κλεισίματος των μεταλλικών βαρελιών πρέπει να περιλαμβάνει κατάλληλη φλάντζα. Αν η διάταξη κλεισίματος περιλαμβάνει βιδωτό πώμα, πρέπει να εμποδίζεται η είσοδος εκρηκτικών ουσιών μέσα στο βιδωτό πώμα.

4.1.5.8 Οι συσκευασίες για υδατοδιαλυτές ουσίες πρέπει να είναι αδιάβροχες. Οι συσκευασίες για απευαισθητοποιημένες ή αδραντοποιημένες ουσίες πρέπει να είναι κλειστές για την αποφυγή αλλαγών στη συγκέντρωση κατά τη μεταφορά.

4.1.5.9 (Δεσμευμένο)

4.1.5.10 Καρφιά, συνδετήρες και άλλα μέσα κλεισίματος κατασκευασμένα από μέταλλο χωρίς προστατευτική επένδυση δεν πρέπει να εισχωρούν στο εσωτερικό της εξωτερικής συσκευασίας εκτός εάν η εσωτερική συσκευασία προστατεύει επαρκώς τα εκρηκτικά έναντι επαφής με το μέταλλο.

- 4.1.5.11** Εσωτερικές συσκευασίες, εξαρτήματα και προστατευτικά υλικά και η τοποθέτηση των εκρηκτικών ουσιών ή αντικειμένων στα κόλα πρέπει να είναι τέτοια ώστε να αποφεύγεται η ελεύθερη μετακίνηση των εκρηκτικών ουσιών ή αντικειμένων μέσα στην εξωτερική συσκευασία υπό κανονικές συνθήκες μεταφοράς. Τα μεταλλικά συστατικά των αντικειμένων πρέπει να αποτρέπονται από το να έρθουν σε επαφή με μεταλλικές συσκευασίες. Τα αντικείμενα που περιέχουν εκρηκτικές ουσίες που δεν είναι κλεισμένες σε εξωτερικό περίβλημα πρέπει να διαχωρίζονται μεταξύ τους ώστε να αποφεύγεται η τριβή και η πρόσκρουση. Για το σκοπό αυτό μπορούν να χρησιμοποιηθούν βάτες, δίσκοι, διαχωριστικά στην εσωτερική ή εξωτερική συσκευασία, καλούπια ή δοχεία.
- 4.1.5.12** Οι συσκευασίες πρέπει να είναι από υλικά συμβατά με, και αδιαπέραστα από, τα εκρηκτικά που περιέχονται στο κόλο, ώστε ούτε μία αλληλεπίδραση μεταξύ των εκρηκτικών και των υλικών συσκευασίας, ούτε μία τυχούσα διαρροή, να καταστήσει το εκρηκτικό ανασφαλές για τη μεταφορά, ή να γίνει αιτία αλλαγής της υποδιαίρεσης κινδύνου ή της ομάδας συμβατότητας.
- 4.1.5.13** Η είσοδος εκρηκτικών ουσιών στις εσοχές των ραφών μεταλλικών συσκευασιών πρέπει να αποτρέπεται.
- 4.1.5.14** Οι πλαστικές συσκευασίες δεν πρέπει να είναι ευαίσθητες πρόκλησης ή συσσώρευσης ικανών στατικού ηλεκτρισμού που θα μπορούσε να προκαλέσει πυροδότηση, ανάφλεξη ή θέση σε λειτουργία των συσκευασμένων εκρηκτικών ουσιών ή αντικειμένων.
- 4.1.5.15** Μεγάλα και δυνατά εκρηκτικά είδη, που κανονικά προορίζονται για στρατιωτική χρήση, χωρίς τα μέσα πυροδότησής τους ή με τα μέσα πυροδότησής τους αλλά που περιέχουν τουλάχιστον δύο αποτελεσματικά προστατευτικά χαρακτηριστικά, μπορούν να μεταφέρονται χωρίς συσκευασία. Όταν τέτοια είδη έχουν προωθητική γόμωση ή είναι αυτοπροωθούμενα, τα συστήματα ανάφλεξής τους πρέπει να προστατεύονται έναντι ερεθισμάτων που απαντώνται υπό κανονικές συνθήκες μεταφοράς. Ένα αρνητικό αποτέλεσμα στη Σειρά Ελέγχου 4 για ένα μη συσκευασμένο αντικείμενο σημαίνει πως το αντικείμενο μπορεί να μεταφερθεί χωρίς συσκευασία. Τέτοια μη συσκευασμένα αντικείμενα μπορούν να είναι στερεωμένα σε βάσεις ή να περιέχονται σε κλωβούς ή άλλες κατάλληλες διατάξεις χειρισμού, αποθήκευσης ή εκτόξευσης με τέτοιο τρόπο ώστε να μην ελευθερώνονται υπό κανονικές συνθήκες μεταφοράς.
- Όπου τέτοια μεγάλα εκρηκτικά αντικείμενα, στα πλαίσια της λειτουργικής τους ασφάλειας και καταλληλότητας, υπόκεινται σε καθεστώς ελέγχων που αφορούν τους σκοπούς του RID και έχουν περάσει επιτυχώς αυτούς τους ελέγχους, η αρμόδια αρχή μπορεί να εγκρίνει τη μεταφορά αυτών των ειδών σύμφωνα με τον RID.
- 4.1.5.16** Οι εκρηκτικές ουσίες δεν πρέπει να συσκευάζονται σε εσωτερικές ή εξωτερικές συσκευασίες όπου οι διαφορές μεταξύ εσωτερικών και εξωτερικών πιέσεων, λόγω θερμικών ή άλλων επιδράσεων, θα μπορούσαν να προκαλέσουν μια έκρηξη ή ρήγμα στο κόλο.
- 4.1.5.17** Όπου ελεύθερες εκρηκτικές ουσίες ή η εκρηκτική ουσία ενός αντικειμένου χωρίς περίβλημα ή με μερικό περίβλημα, είναι δυνατό να έρθει σε επαφή με την εσωτερική επιφάνεια των μεταλλικών συσκευασιών (1A1, 1A2, 1B1, 1B2, 4A, 4B και μεταλλικά δοχεία), η μεταλλική συσκευασία πρέπει να έχει εσωτερική επένδυση ή προστατευτικό (βλέπε 4.1.1.2).
- 4.1.5.18** Η οδηγία συσκευασίας P101 μπορεί να χρησιμοποιηθεί για κάθε εκρηκτικό εφόσον η συσκευασία έχει εγκριθεί από την αρμόδια αρχή, ανεξάρτητα από το αν η συσκευασία συμφωνεί με την καταχώρηση της οδηγίας συσκευασίας στη Στήλη (8) του Πίνακα Α του Κεφαλαίου 3.2.

- 4.1.6 Ειδικές διατάξεις συσκευασίας για εμπορεύματα της Κλάσης 2 και εμπορεύματα άλλων κλάσεων που καταχωρούνται στον οδηγία συσκευασίας P200**
- 4.1.6.1** Το τμήμα αυτό παρέχει γενικές απαιτήσεις εφαρμόσιμες στη χρήση δοχείων πίεσης και ανοιχτών κρουγονικών δοχείων για μεταφορά ουσιών της Κλάσης 2 και εμπορευμάτων άλλων κλάσεων που καταχωρούνται στην οδηγία συσκευασίας P200 (π.χ UN 1051 κυανίδιο υδρογόνου, αδρανοποιημένο). Τα δοχεία πίεσης πρέπει να είναι κατασκευασμένα και να είναι κλειστά κατά τέτοιο τρόπο ώστε να εμποδίζεται οποιαδήποτε απώλεια των περιεχομένων η οποία μπορεί να προκληθεί υπό κανονικές συνθήκες μεταφοράς, συμπεριλαμβανομένων κραδασμών, ή αλλαγών στη θερμοκρασία, την υγρασία ή την πίεση (που είναι αποτέλεσμα υψομετρικής διαφοράς, για παράδειγμα).
- 4.1.6.2.** Τα μέρη των δοχείων πίεσης και των κρουγονικών δοχείων τα οποία βρίσκονται σε άμεση επαφή με τα επικίνδυνα εμπορεύματα δεν πρέπει να προσβάλλονται ή να εξασθενούν από αυτά τα επικίνδυνα εμπορεύματα και δεν πρέπει να προκαλούν επικίνδυνο αποτέλεσμα (π.χ. κατάλυση μιας αντίδρασης, ή αντίδραση με τα επικίνδυνα εμπορεύματα).
- 4.1.6.3.** Δοχεία πίεσης, συμπεριλαμβανομένων των κλεισιμάτων τους και ανοιχτά κρουγονικά δοχεία, πρέπει να επιλέγονται για να περιέχουν ένα αέριο ή ένα μίγμα αερίων σύμφωνα με τις απαιτήσεις της 6.2.1.2 και τις απαιτήσεις της σχετικής οδηγίας συσκευασίας της 4.1.4.1. Αυτό το υπο-τμήμα εφαρμόζεται επίσης και σε δοχεία πίεσης που είναι στοιχεία MEGCs και φορταμαξών συστοιχίας δεξαμενών.
- 4.1.6.4** Μια αλλαγή χρήσης ενός επαναγεμιζόμενου δοχείου πρέπει να περιλαμβάνει λειτουργίες αδειάσματος, καθαρισμού και εκκένωσης σε εκείνον τον βαθμό που είναι απαραίτητος για την ασφαλή λειτουργία του (βλέπε επίσης πίνακα προτύπων στο τέλος αυτού του τμήματος). Επιπλέον, ένα δοχείο πίεσης που προηγουμένως περιείχε διαβρωτική ουσία της Κλάσης 8 ή ουσία άλλης κλάσης με δευτερεύοντα κίνδυνο διαβρωτικό δεν πρέπει να εγκρίνεται για μεταφορά ουσίας της Κλάσης 2 εκτός εάν έχει πραγματοποιηθεί η απαραίτητη επιθεώρηση και ο έλεγχος όπως καθορίζεται στην 6.2.1.6 και 6.2.3.5 αντίστοιχα.
- 4.1.6.5** Πριν από την πλήρωση, ο συσκευαστής πρέπει να πραγματοποιεί μία επιθεώρηση του δοχείου πίεσης ή του ανοιχτού κρουγονικού δοχείου και πρέπει να διασφαλίζει ότι το δοχείο πίεσης ή το κρουγονικό δοχείο είναι εγκεκριμένο για την ουσία και, εις την περίπτωση ενός χημικού υπό πίεση, γιά το προωθητικό που πρόκειται να μεταφερθεί και ότι ικανοποιούνται οι απαιτήσεις. Οι βαλβίδες κλεισίματος πρέπει να κλείνονται μετά την πλήρωση και να παραμένουν κλειστές κατά τη μεταφορά. Ο αποστολέας πρέπει να διασφαλίζει ότι τα κλεισίματα και ο εξοπλισμός δεν διαρρέουν.
- ΣΗΜΕΙΩΣΗ:** Οι βαλβίδες κλεισίματος που είναι προσαρτημένες σε ανεξάρτητους κυλίνδρους δεσμών μπορούν να ανοίξουν κατά τη διάρκεια της μεταφοράς, εκτός και αν η ουσία που μεταφέρεται υπόκειται σε ειδική διάταξη συσκευασίας “κ” ή “q” στην οδηγία συσκευασίας P200.
- 4.1.6.6** Τα δοχεία πίεσης και τα ανοιχτά κρουγονικά δοχεία θα γεμίζονται σύμφωνα με τις πιέσεις λειτουργίας, τους λόγους πλήρωσης και τις διατάξεις που καθορίζονται στην αντίστοιχη οδηγία συσκευασίας για τη συγκεκριμένη ουσία πλήρωσης. Ενεργά αέρια και μίγματα αερίων πρέπει να γεμίζονται σε τέτοια πίεση ώστε αν συμβεί πλήρης αποσύνθεση του αερίου, η πίεση λειτουργίας του δοχείου πίεσης δεν πρέπει να ξεπεραστεί. Δέσμες κυλίνδρων δεν πρέπει να γεμίζονται καθ' υπέρβαση της χαμηλότερης πίεσης λειτουργίας οποιουδήποτε κυλίνδρου της δέσμης.

- 4.1.6.7** Τα δοχεία, συμπεριλαμβανομένων των κλεισιμάτων τους, πρέπει να συμμορφώνονται με τις απαιτήσεις σχεδιασμού, κατασκευής, επιθεώρησης και ελέγχου που καθορίζονται στο Κεφάλαιο 6.2. Όταν προδιαγράφονται εξωτερικές συσκευασίες, τα δοχεία πίεσης και τα ανοιχτά κρουγονικά δοχεία θα στερεώνονται σφιχτά μέσα σ' αυτές. Εκτός αν προδιαγράφεται αλλιώς στις σχετικές οδηγίες συσκευασίας, μπορούν να εσωκλείονται περισσότερες από μία εσωτερικές συσκευασίας σε μία εξωτερική συσκευασία.
- 4.1.6.8** Οι βαλβίδες πρέπει να σχεδιάζονται και κατασκευάζονται με τέτοιο τρόπο ώστε να είναι από μόνες τους ικανές να αντέχουν σε φθορές χωρίς να ελευθερώνουν το περιεχόμενο ή πρέπει να προστατεύονται αποτελεσματικά από ζημιά που θα μπορούσε να προκαλέσει την απελευθέρωση του περιεχομένου του δοχείου πίεσης, με μία από τις ακόλουθες μεθόδους (βλέπε επίσης πίνακα προτύπων στο τέλος αυτού του τμήματος):
- (a) Οι βαλβίδες είναι τοποθετημένες εσωτερικά του λαιμού των δοχείων και προστατευόμενες από κοχλιωτό πώμα.
 - (b) Οι βαλβίδες προστατεύονται με πώματα. Τα πώματα πρέπει να διαθέτουν οπές αερισμού επαρκούς διατομής για την εκκένωση των αερίων σε περίπτωση διαρροής στις βαλβίδες.
 - (c) Οι βαλβίδες προστατεύονται με καλύμματα ή προφυλακτήρες
 - (d) Τα δοχεία πίεσης μεταφέρονται σε πλαίσια, (π.χ. κύλινδροι σε δέσμες), ή
 - (e) Τα δοχεία πίεσης μεταφέρονται σε προστατευτικά κιβώτια. Για δοχεία πίεσης UN η συσκευασία όπως ετοιμάζεται για μεταφορά θα είναι ικανή να ανταπεξέλθει στη δοκιμή πτώσης που περιγράφεται στην 6.1.5.3 στο επίπεδο απόδοσης της ομάδας συσκευασίας I.
- 4.1.6.9** Τα μη επαναγεμιζόμενα δοχεία πίεσης πρέπει :
- (a) να μεταφέρονται σε εξωτερική συσκευασία, όπως κιβώτιο ή κλωβό, ή σε δίσκους με συρρικνούμενη ή εκτεινόμενη περιτύλιξη
 - (b) να είναι περιεκτικότητας σε νερό μικρότερης ή ίσης προς 1.25 λίτρα όταν γεμίζεται με εύφλεκτο ή τοξικό αέριο
 - (c) να μη χρησιμοποιείται για τοξικά αέρια με LC₅₀ μικρότερο ή ίσο από 200ml/m³ και
 - (d) να μην επισκευάζεται αφού τεθεί σε λειτουργία
- 4.1.6.10** Επαναγεμιζόμενα δοχεία πίεσης, εκτός κρουγονικών δοχείων, θα πρέπει να επιθεωρούνται τακτικά σύμφωνα με τις διατάξεις της παραγράφου 6.2.1.6 ή 6.2.3.5.1 για μη UN δοχεία και την οδηγία συσκευασίας P200, P205 ή P206 κατά περίπτωση. Οι ανακουφιστικές βαλβίδες πίεσεως για τους κλειστούς κρουγονικούς υποδοχείς θα υπόκεινται εις περιοδικές επιθεωρήσεις και δοκιμές σύμφωνα με τις διατάξεις της παραγράφου 6.2.1.6.3. και της οδηγίας συσκευασίας P 203. Τα δοχεία πίεσης δεν πρέπει να γεμίζονται μετά τη λήξη της ισχύος του πιστοποιητικού ελέγχου, αλλά μπορούν να μεταφέρονται με τη λήξη του χρονικού-ορίου για τους σκοπούς της διενέργειας του ελέγχου ή για την απόσυρσή τους, συμπεριλαμβανομένων και των ενδιάμεσων μεταφορικών χειρισμών.
- 4.1.6.11** Οι επισκευές πρέπει να είναι σύμφωνες με την κατασκευή και τις προδιαγραφές ελέγχου των εφαρμοζόμενων προτύπων σχεδιασμού και κατασκευής και επιτρέπονται μόνο όπως υποδεικνύεται στα σχετικά πρότυπα περιοδικών ελέγχων που καθορίζονται στο κεφάλαιο 6.2. Τα δοχεία πίεσης, εκτός από το μανδύα των κλειστών κρουγονικών δοχείων, δεν πρέπει να υφίστανται οποιαδήποτε από τις ακόλουθες επισκευές:
- (a) ρωγμές στις συγκολήσεις ή άλλα ελαττώματα των συγκολήσεων
 - (b) ρωγμές στα τοιχώματα
 - (c) διαρροές ή ελαττώματα του υλικού των τοιχωμάτων, της κεφαλής ή της βάσης
- 4.1.6.12** Τα δοχεία δεν πρέπει να προσφέρονται για πλήρωση :

- (α) όταν φέρουν βλάβες σε τέτοια έκταση ώστε να ενδέχεται να επηρεαστεί η ακεραιότητα του δοχείου ή του εξοπλισμού λειτουργίας του, και
- (β) εκτός αν το δοχείο πίεσης και ο εξοπλισμός λειτουργίας του έχει εξεταστεί και έχει βρεθεί να είναι σε καλή κατάσταση λειτουργίας, και
- (γ) εκτός αν οι απαιτούμενες σημάνσεις πιστοποίησης, επανελέγχου και πλήρωσης είναι ευανάγνωστες.

4.1.6.13 Τα γεμάτα δοχεία δεν πρέπει να προσφέρονται για μεταφορά:

- (α) όταν διαρρέουν
- (β) όταν φέρουν βλάβες σε τέτοια έκταση ώστε να ενδέχεται να επηρεαστεί η ακεραιότητα του δοχείου ή του εξοπλισμού λειτουργίας του
- (γ) εκτός αν το δοχείο πίεσης και ο εξοπλισμός λειτουργίας του έχει εξεταστεί και έχει βρεθεί να είναι σε καλή κατάσταση λειτουργίας, και
- (δ) εκτός αν οι απαιτούμενες σημάνσεις πιστοποίησης, επανελέγχου και πλήρωσης είναι ευανάγνωστες.

4.1.6.14 Οι ιδιοκτήτες, κατόπιν εύλογου αιτήματος της αρμόδιας αρχής, θα παρέχουν σε αυτήν όλες τις αναγκαίες πληροφορίες που αποδεικνύουν τη συμμόρφωση του δοχείου πίεσης σε γλώσσα που κατανοεί η αρμόδια αρχή. Θα συνεργάζονται με την εν λόγω αρχή, κατόπιν σχετικού αιτήματός της, επί οποιασδήποτε ενέργειας η οποία λαμβάνεται για την εξάλειψη της μη συμμόρφωσης των δοχείων πίεσης ιδιοκτησίας τους.

4.1.6.15 Για δοχεία πίεσης UN, πρέπει να εφαρμόζονται τα πρότυπα ISO που αναφέρονται στη συνέχεια. Για άλλα δοχεία πίεσης, οι απαιτήσεις του τμήματος 4.1.6 θεωρείται ότι τηρούνται αν εφαρμόζονται, όπως αντιστοιχούν, τα ακόλουθα πρότυπα:

Σχετικές Παράγραφοι	Αναφορά	Τίτλος εγγράφου
4.1.6.2	ISO 11114-1:1997	Φορητοί κύλινδροι αερίων – Συμβατότητα του υλικού του κυλίνδρου και της βαλβίδας με το περιεχόμενα αέρια – Μέρος 1: Μεταλλικά υλικά
	ISO 11114-2:2000	Φορητοί κύλινδροι αερίων – Συμβατότητα του υλικού του κυλίνδρου και της βαλβίδας με το περιεχόμενα αέρια – Μέρος 2: Μη μεταλλικά υλικά
4.1.6.4	ISO 11621:1997	Κύλινδροι αερίου– Διαδικασίες για την αλλαγή αερίου εξυπηρέτησης. ΣΗΜ.: Η έκδοση EN αυτού του προτύπου του ISO πληροί τις απαιτήσεις και μπορεί επίσης να χρησιμοποιείται.
4.1.6.8 Βαλβίδες με εγγενή προστασία	Παράρτημα Β του ISO 10297:1999	Κύλινδροι αερίου – Βαλβίδες επαναγεμιζόμενων κυλίνδρων αερίου – Προδιαγραφές και τύπος ελέγχου ΣΗΜ.: Η έκδοση EN αυτού του προτύπου του ISO πληροί τις απαιτήσεις και μπορεί επίσης να χρησιμοποιείται.
	Παράρτημα Α του EN 849:1996/A2 : 2001	Φορητοί κύλινδροι αερίων – Βαλβίδες κυλίνδρων: Προδιαγραφές και τύπος ελέγχου – Τροποποίηση 2
	EN 13152 2001 + A1:2003	Έλεγχοι και προδιαγραφές βαλβίδων κυλίνδρων LPG-αυτοκλειστών
	EN 13153 2001 + A1:2003	Έλεγχοι και προδιαγραφές βαλβίδων κυλίνδρων LPG-χειροκίνητης λειτουργίας

4.1.6.8 (b) και (c)	είτε ISO 11117:1998 είτε ISO 11117:2008 + Cor 1:2009	Κύλινδροι αερίων - Πώματα προστασίας βαλβίδων και προστατευτικά βαλβίδων για κυλίνδρους βιομηχανικών και ιατρικών αερίων
	EN 962:1996 + A2:2000	Πώματα προστασίας βαλβίδων και προστατευτικά βαλβίδων για κυλίνδρους βιομηχανικών και ιατρικών αερίων – Σχεδιασμός, κατασκευή και έλεγχοι.
	ISO 16111:2008	Μεταφερόμενες συσκευές αποθήκευσης αερίων – Υδρογόνο απορροφούμενο από μεταλλικά υδρίδια αντιστρεπτής λειτουργίας

4.1.7 Ειδικές διατάξεις συσκευασίας για οργανικά υπεροξειδία (Κλάση 5.2) και αυτενεργές ουσίες της Κλάση 4.1

4.1.7.0.1 Για οργανικά υπεροξειδία, όλα τα δοχεία πρέπει να είναι «αποτελεσματικά κλειστά». Όπου μπορεί να αναπτυχθεί σημαντική εσωτερική πίεση σε μία συσκευασία από τη δημιουργία αερίου, πρέπει να προσαρμόζεται εξαερισμός, υπό την προϋπόθεση ότι το αέριο που εκπέμπεται δεν προκαλεί κίνδυνο, διαφορετικά πρέπει να περιορίζεται ο βαθμός πλήρωσης. Κάθε διάταξη εξαερισμού πρέπει να είναι κατασκευασμένη κατά τέτοιο τρόπο ώστε να μη διαφεύγει υγρό όταν η συσκευασία είναι σε όρθια θέση και να εμποδίζει την είσοδο ακαθαρσιών. Η εξωτερική συσκευασία, αν υπάρχει, πρέπει να είναι σχεδιασμένη έτσι ώστε να μην επηρεάζει τη λειτουργία εξαερισμού.

4.1.7.1 Χρήση των συσκευασιών (εκτός IBC)

4.1.7.1.1 Οι συσκευασίες για οργανικά υπεροξειδία και αυτενεργές ουσίες θα συμμορφώνονται με τις απαιτήσεις του Κεφαλαίου 6.1 και θα πληρούν τις απαιτήσεις δοκιμής για την ομάδα συσκευασίας II.

4.1.7.1.2 Οι μέθοδοι συσκευασίας για τα οργανικά υπεροξειδία και τις αυτενεργές ουσίες αναφέρονται στην οδηγία συσκευασίας 520 και είναι καταχωρημένες ως OP1 έως OP8. Οι ποσότητες που προδιαγράφονται για κάθε μέθοδο συσκευασίας είναι οι μέγιστες ποσότητες που επιτρέπονται ανά κόλο.

4.1.7.1.3 Οι κατάλληλες μέθοδοι συσκευασίας για κάθε ένα από τα μέχρι τώρα καταχωρημένο οργανικά υπεροξειδία και αυτενεργές ουσίες αναφέρονται στις παραγράφους 2.2.41.4 και 2.2.52.4.

4.1.7.1.4 Για νέα οργανικά υπεροξειδία, νέες αυτενεργές ουσίες ή νέα παρασκευάσματα των μέχρι τώρα καταχωρημένων οργανικών υπεροξειδίων ή αυτενεργών ουσιών, πρέπει να χρησιμοποιείται η παρακάτω διαδικασία για την επιλογή της κατάλληλης μεθόδου συσκευασίας:

(a) ΟΡΓΑΝΙΚΟ ΥΠΕΡΟΞΕΙΔΙΟ, ΤΥΠΟΣ Β ή ΑΥΤΕΝΕΡΓΗ ΥΛΗ, ΤΥΠΟΣ Β:

Πρέπει να επιλέγεται η μέθοδος συσκευασίας OP5, εφόσον το οργανικό υπεροξειδίο (ή αυτενεργή ουσία) ικανοποιεί τα κριτήρια της 20.4.3 (b) (αντιστ. 20.4.2 (b)) του Εγχειριδίου Δοκιμών και Κριτηρίων σε συσκευασία που επιτρέπεται από τη μέθοδο συσκευασίας. Αν το οργανικό υπεροξειδίο (ή αυτενεργή ουσία) ικανοποιεί τα κριτήρια αυτά μόνο για μικρότερη συσκευασία από αυτές που επιτρέπει η μέθοδος συσκευασίας OP5 (δηλ. μία από τις συσκευασίες που αναφέρονται για OP1 έως OP4), τότε επιλέγεται η αντίστοιχη μέθοδος συσκευασίας με το μικρότερο αριθμό OP.

(b) ΟΡΓΑΝΙΚΟ ΥΠΕΡΟΞΕΙΔΙΟ, ΤΥΠΟΣ C ή ΑΥΤΕΝΕΡΓΗ ΥΛΗ, ΤΥΠΟΣ C:

Πρέπει να επιλέγεται η μέθοδος συσκευασίας OP6, εφόσον το οργανικό υπεροξειδίο (ή αυτενεργή ουσία) ικανοποιεί τα κριτήρια της 20.4.3 (c) (αντιστ. 20.4.2 (c)) του Εγχειριδίου

Δοκιμών και Κριτηρίων σε συσκευασία που επιτρέπεται από τη μέθοδο συσκευασίας. Αν το οργανικό υπεροξειδίο (ή αυτενεργή ουσία) ικανοποιεί τα κριτήρια αυτά μόνο σε μικρότερη συσκευασία από αυτές που επιτρέπει η μέθοδος συσκευασίας OP6 τότε επιλέγεται η αντίστοιχη μέθοδος συσκευασίας με το μικρότερο αριθμό OP.

- (c) ΟΡΓΑΝΙΚΟ ΥΠΕΡΟΞΕΙΔΙΟ, ΤΥΠΟΣ D ή ΑΥΤΕΝΕΡΓΗ ΥΛΗ, ΤΥΠΟΣ D:
Σε αυτόν τον τύπο οργανικού υπεροξειδίου ή αυτενεργούς ουσίας πρέπει να καταχωρείται η μέθοδος συσκευασίας OP7.
- (d) ΟΡΓΑΝΙΚΟ ΥΠΕΡΟΞΕΙΔΙΟ, ΤΥΠΟΣ E ή ΑΥΤΕΝΕΡΓΗ ΥΛΗ, ΤΥΠΟΣ E:
Σε αυτόν τον τύπο οργανικού υπεροξειδίου ή αυτενεργούς ουσίας πρέπει να καταχωρείται η μέθοδος συσκευασίας OP8.
- (e) ΟΡΓΑΝΙΚΟ ΥΠΕΡΟΞΕΙΔΙΟ, ΤΥΠΟΣ F ή ΑΥΤΕΝΕΡΓΗ ΥΛΗ, ΤΥΠΟΣ F:
Σε αυτόν τον τύπο οργανικού υπεροξειδίου ή αυτενεργούς ουσίας πρέπει να καταχωρείται η μέθοδος συσκευασίας OP8.

4.1.7.2 Χρήση εμπορευματοκιβωτίων μεσαίας χωρητικότητας για φορτία χύμα

4.1.7.2.1 Τα μέχρι τώρα καταχωρημένα οργανικά υπεροξειδία που αναφέρονται με το όνομά τους στην οδηγία συσκευασίας IBC520 μπορούν να μεταφέρονται σε IBCs σύμφωνα με αυτή την οδηγία συσκευασίας. Τα IBC θα συμμορφώνονται με τις απαιτήσεις του Κεφαλαίου 6.5 και θα πληρούν τις απαιτήσεις δοκιμής για την ομάδα συσκευασίας II.

4.1.7.2.2 Άλλα οργανικά υπεροξειδία και αυτενεργές ουσίες του τύπου F μπορούν να μεταφέρονται σε IBCs υπό τις συνθήκες που θεσπίζει η αρμόδια αρχή της χώρας προέλευσης όταν, με βάση τους κατάλληλους ελέγχους, αυτή η αρμόδια αρχή έχει ικανοποιηθεί ως προς την ασφάλεια της μεταφοράς. Οι έλεγχοι που διενεργούνται πρέπει να περιλαμβάνουν ότι είναι αναγκαίο ώστε:

- (a) Να αποδειχθεί ότι το οργανικό υπεροξειδίο (ή αυτενεργή ουσία) ικανοποιεί τις αρχές καταχώρησης που αναφέρονται στην 20.4.3 (f) [αντιστ. 20.4.2 (f)] του Εγχειριδίου Δοκιμών και Κριτηρίων, κομτί εξόδου F του σχήματος 20.1 (b) του Εγχειριδίου.
- (b) Να αποδειχθεί η συμβατότητα όλων των υλικών που υπό κανονικές συνθήκες έρχονται σε επαφή με την ουσία κατά τη μεταφορά.
- (c) (Δεσμευμένο)
- (d) Να σχεδιαστούν, όπου απαιτείται, διατάξεις εκτόνωσης της πίεσης και επείγουσας εκτόνωσης, και
- (e) Να εξακριβωθεί αν είναι απαραίτητες ειδικές διατάξεις για την ασφαλή μεταφορά της ουσίας.

Αν η χώρα προέλευσης δεν είναι συμβαλλόμενο Κράτος στον RID, η ταξινόμηση και οι συνθήκες μεταφοράς πρέπει να είναι αποδεκτές από την αρμόδια αρχή της πρώτης χώρας κράτους μέλους της COTIF την οποία προσεγγίζει η αποστολή.

4.1.7.2.3 Τα επείγοντα που πρέπει να λαμβάνονται υπόψη είναι η αυτο-επιταχυνόμενη αποσύνθεση και η συμμετοχή σε φωτιά. Για την αποτροπή εκρηκτικής ρήξης ενός μεταλλικού ή ενός σύνθετου IBC με πλήρες μεταλλικό πλαίσιο, οι διατάξεις εκτόνωσης έκτακτης ανάγκης πρέπει να είναι σχεδιασμένες για τον εξαερισμό όλων των προϊόντων της αποσύνθεσης και των ατμών που δημιουργούνται κατά την αυτο-επιταχυνόμενη αποσύνθεση ή κατά την διάρκεια πλήρους συμμετοχής σε φωτιά για περίοδο μεγαλύτερης της μιας ώρας υπολογιζόμενες σύμφωνα με τις εξισώσεις της 4.2.1.13.8.

4.1.8 Ειδικές διατάξεις συσκευασίας για μολυσματικές ουσίες (Κλάση 6.2)

- 4.1.8.1** Οι αποστολείς μολυσματικών ουσιών θα διασφαλίζουν ότι τα κόλα προετοιμάζονται με τέτοιο τρόπο ώστε να φτάνουν στον προορισμό τους σε καλή κατάσταση και ότι δεν παρουσιάζουν κινδύνους σε πρόσωπα ή ζώα κατά τη μεταφορά.
- 4.1.8.2** Οι ορισμοί της 1.2.1 και οι γενικές διατάξεις των 4.1.1.1 έως 4.1.1.17, εκτός από την 4.1.1.3, 4.1.1.9 έως 4.1.1.12 και 4.1.1.15 ισχύουν για κόλα μολυσματικών ουσιών. Ωστόσο, τα υγρά πρέπει να γεμίζονται μόνο σε συσκευασίες οι οποίες έχουν κατάλληλη αντίσταση στην εσωτερική πίεση που μπορεί να αναπτυχθεί υπό κανονικές συνθήκες μεταφοράς.
- 4.1.8.3** Πρέπει να εσωκλείεται μεταξύ της ενδιάμεσης συσκευασίας και της εξωτερικής συσκευασίας ένας αναλυτικός κατάλογος των περιεχομένων. Όταν οι μολυσματικές ουσίες που πρόκειται να μεταφερθούν είναι άγνωστες, αλλά υπάρχει υποψία ότι πληρούν τα κριτήρια για να περιληφθούν στην Κατηγορία Α, οι λέξεις «ύποπτες μολυσματικές ουσίες Κατηγορίας Α» πρέπει να παρουσιάζονται, σε παρένθεση, ακολουθούμενη από την κατάλληλη ονομασία αποστολής στο έγγραφο εντός της εξωτερικής συσκευασίας.
- 4.1.8.4** Πριν την επιστροφή μιας κενής συσκευασίας στον αποστολέα, ή αλλού, πρέπει να απολυμαίνεται ή να αποστειρώνεται για να εξουδετερωθεί οιοσδήποτε κίνδυνος, και κάθε ετικέτα ή σήμανση που υποδείκνυε ότι περιείχε μια μολυσματική ουσία πρέπει να αφαιρείται ή να καταστρέφεται.
- 4.1.8.5** Εφόσον διατηρείται ένα ισοδύναμο επίπεδο απόδοσης, οι παρακάτω παραλλαγές στα κύρια δοχεία που είναι τοποθετημένα μέσα στη δευτερεύουσα συσκευασία, επιτρέπονται χωρίς την ανάγκη για περαιτέρω δοκιμή της πλήρους συσκευασίας:
- (a) Κύρια δοχεία ισοδύναμου ή μικρότερου μεγέθους όπως προκύπτει από σύγκριση με τα ελεγχόμενα κύρια δοχεία, μπορούν να χρησιμοποιούνται υπό την προϋπόθεση ότι:
- (i) τα κύρια δοχεία είναι παρόμοιου σχεδιασμού με το κύριο δοχείο που ελέγχεται (π.χ. σχήμα: στρογγυλό, ορθογώνιο, κ.λπ.),
- (ii) το υλικό κατασκευής των κύριων δοχείων (π.χ. γυαλί, πλαστικό, μέταλλο) προσφέρει αντοχή σε κρούση και δυνάμεις στοιβάγματος ισοδύναμη με ή καλύτερη από εκείνες των κύριων δοχείων που αρχικά ελέγχθηκαν,
- (iii) τα κύρια δοχεία έχουν τα ίδια ή μικρότερα ανοίγματα και το πώμα είναι ισοδύναμου σχεδιασμού (π.χ. βιδωτό πώμα, καπάκι τριβής, κ.λπ.),
- (iv) επαρκές πρόσθετο προστατευτικό υλικό χρησιμοποιείται για να γεμίσει τον κενό χώρο και για την αποφυγή σημαντικής κίνησης των κύριων δοχείων και
- (v) τα κύρια δοχεία είναι προσανατολισμένα μέσα στις δευτερεύουσες συσκευασίες, με τον ίδιο τρόπο όπως στο ελεγχθέν κόλο.
- (b) Ένας μικρότερος αριθμός των ελεγμένων εσωτερικών δοχείων, ή των εναλλακτικών τύπων κύριων δοχείων που προσδιορίζονται στο (a) παραπάνω, θα πρέπει να χρησιμοποιούνται υπό την προϋπόθεση ότι αρκετό προστατευτικό προστίθεται για την πλήρωση του(των) κενού(ών) χώρου(ων) και για την αποφυγή σημαντικής μετακίνησης των κύριων δοχείων.
- 4.1.8.6** Παράγραφοι 4.1.8.1 έως 4.1.8.5 αφορούν μόνο μολυσματικές ουσίες της Κατηγορίας Α (UN Αριθ. 2814 και 2900). Δεν αφορούν τον UN Αριθ. 3373 ΒΙΟΛΟΓΙΚΗ ΟΥΣΙΑ, ΚΑΤΗΓΟΡΙΑ Β (βλ. οδηγία

συσκευασίας P650 της 4.1.4.1), ούτε τον UN Αριθ. 3291 ΚΛΙΝΙΚΑ ΑΠΟΒΛΗΤΑ, ΜΗ ΠΡΟΣΔΙΟΡΙΣΘΕΝΤΑ, Ε.Α.Ο. ή (ΒΙΟ) ΙΑΤΡΙΚΑ ΑΠΟΒΛΗΤΑ, Ε.Α.Ο. ή ΕΛΕΓΧΟΜΕΝΑ ΙΑΤΡΙΚΑ ΑΠΟΒΛΗΤΑ, Ε.Α.Ο.

4.1.8.7 Για τη μεταφορά ζωικού υλικού, συσκευασίες ή IBCs που δεν επιτρέπονται συγκεκριμένα στην οδηγία συσκευασίας που εφαρμόζεται δεν θα χρησιμοποιούνται για τη μεταφορά ουσίας ή είδους εκτός εάν εγκριθούν ειδικά από την αρμόδια αρχή της χώρας προέλευσης³ και υπό τον όρο:

- (a) Η εναλλακτική συσκευασία είναι σύμφωνη με τις γενικές απαιτήσεις αυτού του Μέρους
- (b) Όταν η οδηγία συσκευασίας που αναγράφεται στη στήλη (8) του Πίνακα Α του Κεφαλαίου 3.2 ορίζει έτσι, η εναλλακτική συσκευασία ικανοποιεί τις απαιτήσεις του τμήματος 6.
- (c) Η αρμόδια αρχή της χώρας προέλευσης³ καθορίζει ότι η εναλλακτική συσκευασία παρέχει τουλάχιστον το ίδιο επίπεδο ασφάλειας ως εάν η ουσία ήταν συσκευασμένη σύμφωνα με τη μέθοδο που ορίζεται στην ειδική οδηγία συσκευασίας που αναφέρεται στη στήλη (8) του Πίνακα Α του Κεφαλαίου 3.2, και
- (d) Ένα αντίγραφο της έγκρισης της αρμόδιας αρχής συνοδεύει κάθε φορτίο ή το φορτωτικό έγγραφο περιλαμβάνει μία ένδειξη ότι εναλλακτική συσκευασία εγκρίθηκε από την αρμόδια αρχή.

4.1.9 Ειδικές διατάξεις συσκευασίας για την Κλάση 7

4.1.9.1 Γενικά

4.1.9.1.1 Ραδιενεργά υλικά, συσκευασίες και κόλα πρέπει ικανοποιούν τις απαιτήσεις του Κεφαλαίου 6.4. Η ποσότητα ραδιενεργού υλικού σε ένα κόλο δεν πρέπει να υπερβαίνει τα όρια που αναφέρονται στην 2.2.7.2.2, 2.2.7.2.4.1, 2.2.7.2.4.4, 2.2.7.2.4.5, 2.2.7.2.4.6, στην ειδική διάταξη 336 του Κεφαλαίου 3.3 και στην 4.1.9.3

Οι τύποι των κόλων για ραδιενεργά υλικά που καλύπτονται από το RID, είναι:

- (a) Εξαιρούμενα κόλα (βλ. 1.7.1.5)
- (b) Βιομηχανικά κόλα Τύπου 1 (Τύπος IP-1 κόλα)
- (c) Βιομηχανικά κόλα Τύπου 2 (Τύπος IP-2 κόλα)
- (d) Βιομηχανικά κόλα Τύπου 3 (Τύπος IP-3 κόλα)
- (e) Τύπος Α κόλα
- (f) Τύπος Β(U) κόλα
- (g) Τύπος Β(M) κόλα
- (h) Τύπος C κόλα

Κόλα που περιέχουν σχάσιμο υλικό ή εξαχλωριούχο ουράνιο υπόκεινται σε επιπρόσθετες απαιτήσεις.

4.1.9.1.2 Η μη-μόνιμη μόλυνση στις εξωτερικές επιφάνειες κάθε κόλου πρέπει να διατηρείται όσο χαμηλή είναι πρακτικά δυνατόν και, υπό συνήθεις συνθήκες μεταφοράς, δεν πρέπει να υπερβαίνει τα παρακάτω όρια:

- (a) 4 Bq/cm² για βήτα / γάμα / χαμηλής-τοξικότητας άλφα εκπομπές και
- (b) 0.4 Bq/cm² για όλους τις άλλες άλφα εκπομπές.

³Εάν η χώρα προέλευσης δεν είναι Συμβαλλόμενο Κράτος στον RID, η αρμόδια αρχή του πρώτου Συμβαλλόμενου Κράτους στον RID, στην οποία θα φθάσει το φορτίο.

Αυτά τα όρια ισχύουν υπολογιζόμενα κατά μέσον όρο πάνω σε εμβαδόν 300 cm² οποιουδήποτε μέρους της επιφάνειας.

- 4.1.9.1.3** Ένα κόλο άλλο από εξαιρούμενο κόλο δεν πρέπει να περιέχει οποιαδήποτε άλλα είδη εκτός από εκείνα που είναι απαραίτητα για τη χρήση του ραδιενεργού υλικού. Η αλληλεπίδραση μεταξύ των ειδών και της συσκευασίας υπό τις συνθήκες μεταφοράς που εφαρμόζονται για τον σχεδιασμό της συσκευασίας, δεν πρέπει να μειώνει την ασφάλεια της συσκευασίας.
- 4.1.9.1.4** Εκτός από τις διατάξεις της 7.5.11, CW33, το επίπεδο της μη-μόνιμης μόλυνσης στις εξωτερικές και εσωτερικές επιφάνειες υπερσυσκευασιών, εμπορευματοκιβωτίων, δεξαμενών και IBCs και φορταμαξών, δεν πρέπει να υπερβαίνει τα όρια που αναφέρονται στην 4.1.9.1.2.
- 4.1.9.1.5** Για ραδιενεργό υλικό με άλλες επικίνδυνες ιδιότητες, στο σχεδιασμό του κόλου θα λαμβάνονται υπόψη οι ιδιότητες αυτές. Ραδιενεργό υλικό με δευτερεύοντα κίνδυνο, συσκευασμένο σε κόλα για τα οποία δεν απαιτείται έγκριση της αρμόδιας αρχής, θα πρέπει να μεταφέρεται σε συσκευασίες, IBC, δεξαμενές ή εμπορευματοκιβώτια για μεταφορά χύδην, που συμμορφώνονται πλήρως με τις απαιτήσεις των σχετικών Κεφαλαίων του Μέρους 6, ανάλογα την περίπτωση, όπως επίσης και με τις ισχύουσες απαιτήσεις των Κεφαλαίων 4.1, 4.2 ή 4.3 για αυτόν το δευτερεύοντα κίνδυνο.
- 4.1.9.1.6** Πριν από την πρώτη φόρτωση οποιουδήποτε κόλου, οι ακόλουθες απαιτήσεις θα ικανοποιούνται:
- (a) Αν η πίεση σχεδιασμού του συστήματος συγκράτησης υπερβαίνει τα 35 kPa (πιεζόμετρου) θα διασφαλισθεί ότι το σύστημα προστατευτικού περιβλήματος εκάστου κόλου ικανοποιεί τις απαιτήσεις εγκεκριμένου σχεδίου που σχετίζονται με την ικανότητα του εν λόγω συστήματος να διατηρεί την ακεραιότητά του κάτω από αυτή την πίεση.
 - (b) Για κάθε κόλο Τύπου Β(U), Τύπου Β(M) και Τύπου C και για κάθε κόλο που περιέχει σχάσιμο υλικό θα διασφαλίζεται ότι η αποτελεσματικότητα του περιβλήματός του και η συγκράτηση και, όπου απαιτείται, τα χαρακτηριστικά της μετάδοσης θερμότητας και η αποτελεσματικότητα του συστήματος συγκράτησης, βρίσκονται μέσα στα όρια που εφαρμόζονται ή που ορίζονται για το εγκεκριμένο σχεδιασμό.
 - (c) Για κόλα που περιέχουν σχάσιμο υλικό τα οποία, προκειμένου να συμμορφωθούν με τις απαιτήσεις της παράγραφο 6.4.11.1, περιλαμβάνουν δηλητήρια νετρονίων επί τούτου ως εξαρτήματα του κόλου, πρέπει να εκτελεστούν έλεγχοι ώστε να επιβεβαιωθεί η παρουσία και η κατανομή των εν λόγω δηλητηρίων νετρονίων.
- 4.1.9.1.7** Πριν από την κάθε αποστολή οποιουδήποτε κόλου, οι ακόλουθες απαιτήσεις πρέπει να ικανοποιηθούν:
- a) Για κάθε κόλο πρέπει να διασφαλιστεί ότι όλες οι απαιτήσεις που καθορίζονται στις σχετικές προδιαγραφές της RID έχουν ικανοποιηθεί.
 - b) Πρέπει να διασφαλιστεί ότι τα εξαρτήματα ανύψωσης που δεν πληρούν τις απαιτήσεις της παράγραφο 6.4.2.2 έχουν αφαιρεθεί ή αλλιώς καταστεί ανίκανα για χρήση για την ανύψωση του κόλου, σύμφωνα με την παράγραφο 6.4.2.3.
 - c) Για κάθε κόλο που απαιτεί έγκριση αρμόδιας αρχής, θα διασφαλίζεται ότι όλες οι απαιτήσεις που ορίζονται στα πιστοποιητικά έγκρισης έχουν ικανοποιηθεί.

- d) Κάθε κόλο Τύπου Β(Υ), Τύπου Β(Μ) και Τύπου C θα πρέπει να κρατείται μέχρι την προσέγγιση των συνθηκών ισορροπίας ώστε να εμφανίζει συμφωνία με τις απαιτήσεις πίεσης και θερμοκρασίας εκτός αν μία εξαίρεση από τις απαιτήσεις έχει λάβει μονομερή έγκριση.
- e) Για κάθε κόλο Τύπου Β(Υ), Τύπου Β(Μ) και Τύπου C, πρέπει να διασφαλιστεί με επιθεώρηση και/ή με κατάλληλες δοκιμές ότι όλα τα κλεισίματα, βαλβίδες, και άλλα ανοίγματα του συστήματος συγκράτησης μέσω των οποίων τα ραδιενεργά περιεχόμενα μπορεί να διαφύγουν, είναι καταλλήλως σφραγισμένα και, όπου χρειάζεται, σφραγισμένα με τρόπο για τον οποίο οι επιδείξεις συμμορφώσεως με τις απαιτήσεις των παραγράφων 6.4.8.8 και 6.4.10.3 έχουν πραγματοποιηθεί.
- f) Για κάθε ειδική μορφή ραδιενεργού υλικού, πρέπει να διασφαλιστεί ότι όλες οι απαιτήσεις που καθορίζονται στο πιστοποιητικό εγκρίσεως και οι σχετικές διατάξεις του RID έχουν ικανοποιηθεί.
- g) Για κάθε κόλο που περιέχει σχάσιμο υλικό, οι μετρήσεις που καθορίζονται στην παράγραφο 6.4.11.4(b) και οι δοκιμές που θα εξηγήσουν τη σφράγιση του κάθε κόλου όπως ορίζονται στην παράγραφο 6.4.11.7 πρέπει να πραγματοποιηθούν όπου είναι εφαρμόσιμες.
- h) Για κάθε ραδιενεργό υλικό χαμηλής διασποράς, πρέπει να διασφαλιστεί ότι όλες οι απαιτήσεις που καθορίζονται στο πιστοποιητικό εγκρίσεως και οι σχετικές προδιαγραφές του RID έχουν ικανοποιηθεί.

4.1.9.1.8 Ο φορτωτής θα έχει επίσης ένα αντίγραφο όλων των οδηγιών αναφορικά με το κατάλληλο κλείσιμο του κόλου και οιαδήποτε ετοιμασίας για φόρτωση πριν από την εκτέλεση οιασδήποτε φόρτωσης σύμφωνα με τους όρους των πιστοποιητικών.

4.1.9.1.9 Εκτός από φορτία υπό αποκλειστική χρήση, ο δείκτης μεταφοράς οιασδήποτε κόλου ή υπερσυσκευασίας δεν θα υπερβαίνει το 10, ούτε ο δείκτης ασφαλείας κρισιμότητας οιασδήποτε κόλου ή υπερσυσκευασίας θα υπερβαίνει το 50.

4.1.9.1.10 Εκτός από κόλα ή υπερσυσκευασίες που μεταφέρονται υπό αποκλειστική χρήση σύμφωνα με τους όρους που ορίζονται στις 7.5.11, CW 33 (3,5) (a), το μέγιστο επίπεδο ακτινοβολίας σε οποιοδήποτε σημείο επί οιασδήποτε εξωτερικής επιφάνειας ενός κόλου ή υπερσυσκευασίας δεν θα ξεπερνά τα 2 mSv/h.

4.1.9.1.11 Το ανώτατο επίπεδο ακτινοβολίας σε οιαδήποτε σημείο οποιασδήποτε εξωτερικής επιφάνειας ενός κόλου ή υπερσυσκευασίας υπό αποκλειστική χρήση δεν θα υπερβαίνει τα 10 mSv/h.

4.1.9.2 Απαιτήσεις και έλεγχοι για τη μεταφορά υλικού LSA και SCO

4.1.9.2.1 Η ποσότητα του υλικού LSA ή SCO σε ένα μόνο κόλο Τύπου IP-1, Τύπου IP-2, Τύπου IP-3, ή αντικείμενο ή σύνολο αντικειμένων, όποιο από αυτά ισχύει, πρέπει να είναι περιορίζεται έτσι ώστε το επίπεδο εξωτερικής ακτινοβολίας σε 3 m από το αθωράκιστο υλικό ή αντικείμενο ή σύνολο αντικειμένων να μην υπερβαίνει τα 10 mSv/h.

4.1.9.2.2 Για υλικά LSA και SCO που είναι ή περιέχουν σχάσιμο υλικό πρέπει να ικανοποιούνται οι ισχύουσες απαιτήσεις των 6.4.11.1. και 7.5.11, CV33 (4.1) και (4.2).

4.1.9.2.3 Υλικά LSA και SCO στις ομάδες LSA-I και SCO-I μπορούν να μεταφέρονται μη-συσκευασμένα υπό τους παρακάτω όρους:

- (a) Όλα τα μη-συσκευασμένα υλικά, εκτός από μεταλλεύματα που περιέχουν ραδιονουκλεΐδια που απαντώνται μόνον στη φύση, πρέπει να μεταφέρονται με τέτοιον τρόπο ώστε υπό συνήθεις συνθήκες μεταφοράς δεν ενδέχεται να διαφύγει το ραδιενεργό περιεχόμενο από τη φορτάμαξα ούτε ενδέχεται να υπάρξει οποιαδήποτε απώλεια της θωράκισης.
- (b) Κάθε φορτάμαξα πρέπει να είναι υπό αποκλειστική χρήση, εκτός μόνο στην περίπτωση που μεταφέρει SCO-I στο οποίο η μόλυνση πάνω στις προσβάσιμες και τις μη προσβάσιμες επιφάνειες δεν είναι μεγαλύτερη από δέκα φορές το αντίστοιχο όριο σύμφωνα με τον ορισμό της «μόλυνσης» στην 2.2.7.1.2 και
- (c) Για SCO-I όπου υπάρχει υποψία ότι υπάρχει μη-μόνιμη μόλυνση σε μη-προσβάσιμες επιφάνειες σε τιμές μεγαλύτερες από αυτές που προκαθορίζονται στην 2.2.7.2.3.2 (a)(i), πρέπει να λαμβάνονται μέτρα ώστε να εξασφαλίζεται ότι το ραδιενεργό υλικό δεν απελευθερώνεται μέσα στη φορτάμαξα.

4.1.9.2.4 Υλικά LSA και SCO, εκτός από τις περιπτώσεις της 4.1.9.2.3, πρέπει να συσκευάζονται σύμφωνα με τον ακόλουθο Πίνακα:

Διατάξεις για βιομηχανικά κόλα των υλικών LSA και SCO

Ραδιενεργά περιεχόμενα	Τύπος βιομηχανικού κόλου	
	Αποκλειστική χρήση	Όχι υπό αποκλειστική χρήση
LSA-I Στερεό ^a Υγρό	Τύπος IP-1 Τύπος IP-1	Τύπος IP-1 Τύπος IP-2
LSA-II Στερεό Υγρό και αέριο	Τύπος IP-2 Τύπος IP-2	Τύπος IP-2 Τύπος IP-3
LSA-III	Τύπος IP-2	Τύπος IP-3
SCO-I ^a	Τύπος IP-1	Τύπος IP-1
SCO-II	Τύπος IP-2	Τύπος IP-2

^a Σύμφωνα με τις συνθήκες της παραγράφου 4.1.9.2.3, τα υλικά LSA-I και SCO-I μπορούν να μεταφέρονται χωρίς συσκευασία.

4.1.9.3 Κόλα που περιέχουν σχάσιμο υλικό

Εκτός και αν δεν είναι καταχωρημένο σαν σχάσιμο σύμφωνα με την 2.2.7.2.3.5, κόλα που περιέχουν σχάσιμο υλικό δεν θα περιέχουν:

- (a) Μάζα σχάσιμου υλικού ή, ενδεχομένως, μάζα εκάστου σχάσιμου νουκλεΐδιου σε περίπτωση μιγμάτων διαφορετική από εκείνη που επιτρέπεται για τον σχεδιασμό κόλου.
- (b) Οιοδήποτε ραδιονουκλεΐδιο ή σχάσιμο υλικό διαφορετικό από εκείνα που επιτρέπονται για τον σχεδιασμό κόλου, ή

- (c) Περιεχόμενα σε μορφή ή σε φυσική ή χημική κατάσταση, ή σε χωρική ομαδοποίηση διαφορετική από εκείνη που επιτρέπεται για τον σχεδιασμό κόλου.

όπως ορίζεται στα πιστοποιητικά τους έγκρισης, όπου ενδείκνυται.

4.1.10 Ειδικές διατάξεις για μικτή συσκευασία

- 4.1.10.1.1** Όταν σύμφωνα με τις διατάξεις αυτού του τμήματος επιτρέπεται η μικτή συσκευασία, διαφορετικά επικίνδυνα εμπορεύματα ή επικίνδυνα εμπορεύματα και άλλα εμπορεύματα μπορούν να συσκευαστούν μαζί σε συνδυασμένες συσκευασίες σύμφωνα με την 6.1.4.2.1, εφόσον δεν αντιδρούν επικίνδυνα μεταξύ τους και ικανοποιούνται όλες οι άλλες σχετικές διατάξεις αυτού του Κεφαλαίου.

ΣΗΜΕΙΩΣΗ 1: Βλέπε επίσης 4.1.1.5 και 4.1.1.6.

2: Για εμπορεύματα της Κλάσης 7, βλέπε 4.1.9.

- 4.1.10.2** Εκτός από κόλα που περιέχουν μόνο εμπορεύματα Κλάσης 1 ή μόνο εμπορεύματα Κλάσης 7, αν χρησιμοποιούνται ξύλινα ή από ινοσανίδες κιβώτια ως εξωτερικές συσκευασίες, ένα κόλο που περιέχει διαφορετικά εμπορεύματα συσκευασμένα μαζί δεν θα ζυγίζει πάνω από 100kg.

- 4.1.10.3** Εκτός εάν προβλέπεται διαφορετικά σε κάποια ειδική διάταξη όπως εφαρμόζεται σύμφωνα με την 4.1.10.4, επικίνδυνα εμπορεύματα της ίδιας Κλάσης και του ίδιου κωδικού ταξινόμησης μπορούν να συσκευαστούν μαζί.

- 4.1.10.4** Όπου υποδεικνύεται για μια καταχώρηση στη Στήλη (9b) του Πίνακα Α στο Κεφάλαιο 3.2, οι ακόλουθες ειδικές διατάξεις πρέπει να ισχύουν για τη μικτή συσκευασία εμπορευμάτων στα οποία έχει δοθεί αυτή η καταχώρηση, με άλλα εμπορεύματα στο ίδιο κόλο.

MP 1 Μπορεί να συσκευαστεί μόνο μαζί με εμπορεύματα του ίδιου τύπου και της ίδιας ομάδα συμβατότητας.

MP 2 Δεν πρέπει να συσκευάζεται μαζί με άλλα εμπορεύματα.

MP 3 Μικτή συσκευασία του UN 1873 με τον UN 1802 είναι επιτρεπτή.

MP 4 Δεν πρέπει να συσκευάζεται μαζί με εμπορεύματα άλλων Κλάσεων ή με εμπορεύματα που δεν υπόκεινται στις απαιτήσεις του RID. Ωστόσο, αν αυτό το οργανικό υπεροξειδίο είναι σκληρυντής ή σύστημα ενώσεων για ουσίες της Κλάσης 3, η μικτή συσκευασία με αυτές της ουσίες της Κλάσης 3 είναι επιτρεπτή.

MP 5 Οι UN 2814 και UN 2900 μπορούν να συσκευαστούν μαζί σε μια συνδυασμένη συσκευασία σύμφωνα με την P620. Δεν πρέπει να συσκευάζονται μαζί με άλλα εμπορεύματα: αυτό δεν ισχύει για UN 3373 Βιολογική Ουσία, Κατηγορία Β συσκευασμένη σύμφωνα με την P650 ή για ουσίες που προστίθενται ως ψυκτικά μέσα, π.χ. πάγος, ξηρός πάγος ή υγρό άζωτο υπό βαθιά ψύξη.

MP 6 Δεν πρέπει να συσκευάζεται μαζί με άλλα εμπορεύματα. Αυτό δεν ισχύει για ουσίες που προστίθενται ως ψυκτικά μέσα, π.χ. πάγος, ξηρός πάγος ή υγρό άζωτο υπό βαθιά ψύξη.

- MP 7** Μπορεί – σε ποσότητες που δεν υπερβαίνουν τα 5 λίτρα ανά εσωτερική συσκευασία – να συσκευαστεί σε συνδυασμένη συσκευασία που συμμορφώνεται με την 6.1.4.21 μαζί με:
- εμπορεύματα της ίδιας Κλάσης που καλύπτονται από άλλους κωδικούς ταξινόμησης όταν επιτρέπεται επίσης η μικτή συσκευασία και για αυτά, ή
 - εμπορεύματα που δεν υπόκεινται στις απαιτήσεις του RID,
- εφόσον δεν αντιδρούν επικίνδυνα μεταξύ τους.
- MP 8** Μπορεί - σε ποσότητες που δεν υπερβαίνουν τα 3 λίτρα ανά εσωτερική συσκευασία - να συσκευαστεί σε συνδυασμένη συσκευασία που συμμορφώνεται με την 6.1.4.21 μαζί με:
- εμπορεύματα της ίδιας Κλάσης που καλύπτονται από άλλους κωδικούς ταξινόμησης όταν επιτρέπεται επίσης η μικτή συσκευασία και για αυτά, ή
 - εμπορεύματα που δεν υπόκεινται στις απαιτήσεις του RID,
- εφόσον δεν αντιδρούν επικίνδυνα μεταξύ τους.
- MP 9** Μπορεί να συσκευαστεί σε μια εξωτερική συσκευασία για συνδυασμένες συσκευασίες σύμφωνα με την 6.1.4.21 μαζί:
- με άλλα εμπορεύματα της Κλάσης 2, ή
 - με εμπορεύματα άλλων Κλάσεων, όταν επιτρέπεται επίσης η μικτή συσκευασία και για αυτά, ή
 - με εμπορεύματα που δεν υπόκεινται στις απαιτήσεις του RID,
- εφόσον δεν αντιδρούν επικίνδυνα μεταξύ τους.
- MP 10** Μπορεί - σε ποσότητες που δεν υπερβαίνουν τα 5 kg ανά εσωτερική συσκευασία - να συσκευαστεί σε συνδυασμένη συσκευασία που συμμορφώνεται με την 6.1.4.21 μαζί:
- με εμπορεύματα της ίδιας Κλάσης που καλύπτονται από άλλους κωδικούς ταξινόμησης ή εμπορεύματα άλλων Κλάσεων όταν επιτρέπεται επίσης η μικτή συσκευασία και για αυτά, ή
 - με εμπορεύματα που δεν υπόκεινται στις απαιτήσεις του RID,
- εφόσον δεν αντιδρούν επικίνδυνα μεταξύ τους.
- MP 11** Μπορεί - σε ποσότητες που δεν υπερβαίνουν τα 5 kg ανά εσωτερική συσκευασία - να συσκευαστεί σε συνδυασμένη συσκευασία που συμμορφώνεται με την 6.1.4.21 μαζί:
- με εμπορεύματα της ίδιας Κλάσης που καλύπτονται από άλλους κωδικούς ταξινόμησης ή εμπορεύματα άλλων Κλάσεων (εκτός από ουσίες των ομάδων συσκευασίας I ή II της Κλάσης 5.1) όταν επιτρέπεται επίσης η μικτή συσκευασία και για αυτά, ή
 - με εμπορεύματα που δεν υπόκεινται στις απαιτήσεις του RID,
- εφόσον δεν αντιδρούν επικίνδυνα μεταξύ τους.
- MP 12** Μπορεί - σε ποσότητες που δεν υπερβαίνουν τα 5 kg ανά εσωτερική συσκευασία - να συσκευαστεί σε συνδυασμένη συσκευασία που συμμορφώνεται με την 6.1.4.21 μαζί:
- με εμπορεύματα της ίδιας Κλάσης που καλύπτονται από άλλους κωδικούς ταξινόμησης ή εμπορεύματα άλλων Κλάσεων (εκτός από ουσίες των ομάδων συσκευασίας I ή II της Κλάσης 5.1) όταν επιτρέπεται επίσης η μικτή συσκευασία και για αυτά, ή
 - με εμπορεύματα που δεν υπόκεινται στις απαιτήσεις του RID,
- εφόσον δεν αντιδρούν επικίνδυνα μεταξύ τους.

Οι συσκευασίες δεν πρέπει να ζυγίζουν πάνω από 45 kg. Αν όμως χρησιμοποιούνται κιβώτια από ινοσανίδες σαν εξωτερική συσκευασία, το κόλο δεν πρέπει να ζυγίζει πάνω από 27 kg.

- MP 13** Μπορεί - σε ποσότητες που δεν υπερβαίνουν τα 3 kg ανά εσωτερική συσκευασία και ανά κόλο - να συσκευαστεί σε συνδυασμένη συσκευασία που συμμορφώνεται με την 6.1.4.21 μαζί:
- με εμπορεύματα της ίδιας Κλάσης που καλύπτονται από άλλους κωδικούς ταξινόμησης ή εμπορεύματα άλλων Κλάσεων, όταν επιτρέπεται επίσης η μικτή συσκευασία και για αυτά, ή
 - με εμπορεύματα που δεν υπόκεινται στις απαιτήσεις του RID, εφόσον δεν αντιδρούν επικίνδυνα μεταξύ τους.
- MP 14** Μπορεί - σε ποσότητες που δεν υπερβαίνουν τα 6 kg ανά εσωτερική συσκευασία - να συσκευαστεί σε συνδυασμένη συσκευασία που συμμορφώνεται με την 6.1.4.21 μαζί:
- με εμπορεύματα της ίδιας Κλάσης που καλύπτονται από άλλους κωδικούς ταξινόμησης ή εμπορεύματα άλλων Κλάσεων, όταν επιτρέπεται επίσης η μικτή συσκευασία και για αυτά, ή
 - με εμπορεύματα που δεν υπόκεινται στις απαιτήσεις του RID, εφόσον δεν αντιδρούν επικίνδυνα μεταξύ τους.
- MP 15** Μπορεί - σε ποσότητες που δεν υπερβαίνουν τα 3 λίτρα ανά εσωτερική συσκευασία - να συσκευαστεί σε συνδυασμένη συσκευασία που συμμορφώνεται με την 6.1.4.21 μαζί:
- με εμπορεύματα της ίδιας Κλάσης που καλύπτονται από άλλους κωδικούς ταξινόμησης ή εμπορεύματα άλλων Κλάσεων, όταν επιτρέπεται επίσης η μικτή συσκευασία και για αυτά, ή
 - με εμπορεύματα που δεν υπόκεινται στις απαιτήσεις του RID, εφόσον δεν αντιδρούν επικίνδυνα μεταξύ τους.
- MP 16** Μπορεί - σε ποσότητες που δεν υπερβαίνουν τα 3 λίτρα ανά εσωτερική συσκευασία και ανά κόλο - να συσκευαστεί σε συνδυασμένη συσκευασία που συμμορφώνεται με την 6.1.4.21 μαζί:
- με εμπορεύματα της ίδιας Κλάσης που καλύπτονται από άλλους κωδικούς ταξινόμησης ή εμπορεύματα άλλων Κλάσεων, όταν επιτρέπεται επίσης η μικτή συσκευασία και για αυτά, ή
 - με εμπορεύματα που δεν υπόκεινται στις απαιτήσεις του RID, εφόσον δεν αντιδρούν επικίνδυνα μεταξύ τους.
- MP 17** Μπορεί - σε ποσότητες που δεν υπερβαίνουν τα 0,5 λίτρα ανά εσωτερική συσκευασία και 1 λίτρο ανά κόλο - να συσκευαστεί σε συνδυασμένη συσκευασία που συμμορφώνεται με την 6.1.4.21 μαζί:
- με εμπορεύματα άλλων Κλάσεων, εκτός της Κλάσης 7, όταν επιτρέπεται επίσης η μικτή συσκευασία και για αυτά, ή
 - με εμπορεύματα που δεν υπόκεινται στις απαιτήσεις του RID, εφόσον δεν αντιδρούν επικίνδυνα μεταξύ τους.

- MP 18** Μπορεί - σε ποσότητες που δεν υπερβαίνουν τα 0.5 kg ανά εσωτερική συσκευασία και 1 kg ανά κόλο - να συσκευαστεί σε συνδυασμένη συσκευασία που συμμορφώνεται με την 6.1.4.21 μαζί:
- με εμπορεύματα ή αντικείμενα άλλων Κλάσεων, εκτός της Κλάσης 7, όταν επιτρέπεται επίσης η μικτή συσκευασία και για αυτά, ή
 - με εμπορεύματα που δεν υπόκεινται στις απαιτήσεις του RID, εφόσον δεν αντιδρούν επικίνδυνα μεταξύ τους.
- MP 19** Μπορεί - σε ποσότητες που δεν υπερβαίνουν τα 5 λίτρα ανά εσωτερική συσκευασία - να συσκευαστεί σε συνδυασμένη συσκευασία που συμμορφώνεται με την 6.1.4.21 μαζί:
- με εμπορεύματα της ίδιας Κλάσης που καλύπτονται από άλλους κωδικούς ταξινόμησης ή εμπορεύματα άλλων Κλάσεων, όταν επιτρέπεται επίσης η μικτή συσκευασία και για αυτά, ή
 - με εμπορεύματα που δεν υπόκεινται στις απαιτήσεις του RID, εφόσον δεν αντιδρούν επικίνδυνα μεταξύ τους.
- MP 20** Μπορεί να συσκευάζεται μαζί με ουσίες που έχουν τον ίδιο UN.
- Δεν πρέπει να συσκευάζεται μαζί με εμπορεύματα και είδη της Κλάσης 1 που έχουν διαφορετικούς αριθμούς UN εκτός αν προβλέπεται από την ειδική διάταξη MP 24.
- Δεν πρέπει να συσκευάζεται μαζί με εμπορεύματα άλλων Κλάσεων ή με εμπορεύματα που δεν υπόκεινται στις απαιτήσεις του RID.
- MP 21** Μπορεί να συσκευάζεται μαζί με αντικείμενα που έχουν τον ίδιο αριθμό UN.
- Δεν πρέπει να συσκευάζεται μαζί με εμπορεύματα της Κλάσης 1 που έχουν διαφορετικούς αριθμούς UN, εκτός από:
- (a) τα δικά τους μέσα πυροδότησης, εφόσον
- (i) τα μέσα πυροδότησης δεν ενδέχεται να ενεργοποιηθούν υπό κανονικές συνθήκες μεταφοράς ή
 - (ii) τα μέσα αυτά έχουν τουλάχιστον δύο αποτελεσματικά προστατευτικά χαρακτηριστικά που εμποδίζουν την έκρηξη ενός αντικειμένου στην περίπτωση ακούσιας λειτουργίας των μέσων πυροδότησης ή
 - (iii) όταν τα μέσα αυτά δεν διαθέτουν τουλάχιστον δύο αποτελεσματικά προστατευτικά χαρακτηριστικά (π.χ. τα μέσα πυροδότησης καταχωρημένα στην ομάδα συμβατότητας Β), κατά την γνώμη της αρμόδιας αρχή της χώρας προέλευσης⁴ η ακούσια λειτουργία των μέσων πυροδότησης δεν προκαλεί την έκρηξη ενός αντικειμένου υπό κανονικές συνθήκες μεταφοράς
- (b) αντικείμενα των ομάδων συμβατότητας C, D και E.
- Δεν πρέπει να συσκευάζεται μαζί με εμπορεύματα άλλων Κλάσεων ή με εμπορεύματα που δεν υπόκεινται στις απαιτήσεις του RID.
- Όταν εμπορεύματα συσκευάζονται μαζί σύμφωνα με αυτή την ειδική διάταξη, θα λαμβάνεται υπόψη πιθανή αλ λαγή της ταξινόμησης των κόλων σύμφωνα με την

⁴ Αν η χώρα προέλευσης δεν είναι Συμβαλλόμενο Κράτος στον RID, η έγκριση πρέπει να επικυρώνεται από την αρμόδια αρχή του πρώτου Συμβαλλόμενου Κράτους στον RID το οποίο προσεγγίζει η αποστολή.

Κεφάλαιο 4.2

Χρήση φορητών δεξαμενών και εμπορευματοκιβωτίων αερίων πολλαπλών στοιχείων (MEGCs)

ΣΗΜΕΙΩΣΗ 1: Για βυτιοφόρες φορτάμαξες, αποσυνδεόμενες δεξαμενές, εμπορευματοκιβώτια-δεξαμενές και κινητά αμαξώματα- δεξαμενές, με κελύφη κατασκευασμένα από μεταλλικά υλικά, και φορτάμαξες συστοιχίας δεξαμενών και εμπορευματοκιβώτια αερίων πολλαπλών στοιχείων (MEGCs), βλέπε Κεφάλαιο 4.3· για δεξαμενές από πλαστικό ενισχυμένο με ίνες, βλέπε Κεφάλαιο 4.4, για δεξαμενές αποβλήτων που λειτουργούν με κενό, βλέπε Κεφάλαιο 4.5.

2: Φορητές δεξαμενές και UN MEGCs που φέρουν σήμανση σύμφωνα με τις διατάξεις του Κεφαλαίου 6.7 αλλά που έχουν εγκριθεί σε Κράτος που δεν είναι Κράτος Μέλος της COTIF, μπορούν παρ'όλα αυτά να χρησιμοποιούνται για μεταφορά υπό τον RID.

4.2.1 Γενικές διατάξεις για τη χρήση φορητών δεξαμενών για τη μεταφορά ουσιών της Κλάσης 1 και των Κλάσεων 3 έως 9

4.2.1.1 Αυτό το Τμήμα παρέχει γενικές διατάξεις που εφαρμόζονται στη χρήση φορητών δεξαμενών για τη μεταφορά ουσιών των Κλάσεων 1, 3, 4.1, 4.2, 4.3, 5.1, 5.2, 6.1, 6.2, 7, 8 και 9. Επιπλέον αυτών των γενικών διατάξεων, οι φορητές δεξαμενές πρέπει να συμμορφώνονται με τις απαιτήσεις σχεδιασμού, κατασκευής, επιθεώρησης και ελέγχου που αναφέρονται αναλυτικά στο 6.7.2. Οι ουσίες πρέπει να μεταφέρονται σε φορητές δεξαμενές που ικανοποιούν την ισχύουσα οδηγία φορητής δεξαμενής που καθορίζεται στη Στήλη (10) του Πίνακα Α του Κεφαλαίου 3.2 και περιγράφεται στο 4.2.4.2.6 (T1 έως T23) καθώς και τις ειδικές διατάξεις φορητής δεξαμενής που είναι καταχωρημένες για κάθε ουσία στη Στήλη (11) του Πίνακα Α του Κεφαλαίου 3.2 και περιγράφονται στο 4.2.5.3.

4.2.1.2 Κατά τη διάρκεια της μεταφοράς, οι φορητές δεξαμενές πρέπει να προστατεύονται επαρκώς έναντι φθοράς του περιβλήματος και του εξοπλισμού λειτουργίας που ενδέχεται να προκληθεί από πλευρική και μετωπική σύγκρουση και ανατροπή. Εάν το περίβλημα και ο εξοπλισμός λειτουργίας είναι έτσι κατασκευασμένα ώστε να αντέχουν σε σύγκρουση ή ανατροπή δεν απαιτείται να προστατεύονται με αυτόν τον τρόπο. Παραδείγματα τέτοιας προστασίας δίνονται στο 6.7.2.17.5.

4.2.1.3 Ορισμένες ουσίες είναι χημικώς ασταθείς. Γίνονται δεκτές για μεταφορά μόνο όταν έχουν ληφθεί τα απαραίτητα μέτρα για την αποφυγή της επικίνδυνης διάσπασης, μετασχηματισμού ή πολυμερισμού τους κατά τη διάρκεια της μεταφοράς. Για το σκοπό αυτό, πρέπει να δίνεται προσοχή ειδικά ώστε να εξασφαλίζεται ότι τα κελύφη δεν περιέχουν ουσίες επιρρεπείς σε αυτές τις αντιδράσεις.

4.2.1.4 Η θερμοκρασία της εξωτερικής επιφάνειας του κελύφους εξαιρουμένων των ανοιγμάτων και των κλεισιμάτων τους ή του θερμομονωτικού υλικού δεν πρέπει να υπερβαίνει τους 70 °C κατά τη διάρκεια της μεταφοράς. Όταν είναι απαραίτητο, το κέλυφος πρέπει να είναι θερμομονωμένο.

4.2.1.5 Κενές φορητές δεξαμενές ακαθάριστες και όχι ελεύθερες αερίων πρέπει να ικανοποιούν τις ίδιες διατάξεις που ισχύουν για φορητές δεξαμενές ως να ήταν γεμάτες με την προηγούμενη ουσία.

- 4.2.1.6** Οι ουσίες δεν πρέπει να μεταφέρονται μέσα στα ίδια διαμερίσματα ή μέσα σε γεινιάζοντα διαμερίσματα κελύφων όταν μπορούν να αντιδράσουν επικίνδυνα μεταξύ τους (βλέπε ορισμό για "επικίνδυνη αντίδραση" στο 1.2.1)
- 4.2.1.7** Το πιστοποιητικό έγκρισης σχεδιασμού, η έκθεση ελέγχου και το πιστοποιητικό στο οποίο παρουσιάζονται τα αποτελέσματα της αρχικής επιθεώρησης και ελέγχου για κάθε φορητή δεξαμενή, τα οποία εκδίδονται από την αρμόδια αρχή ή τον εξουσιοδοτημένο φορέα της, πρέπει να διαφυλάσσονται από την αρχή ή τον φορέα και από τον ιδιοκτήτη. Οι ιδιοκτήτες πρέπει να είναι σε θέση να προσκομίζουν αυτά τα έγγραφα εφόσον ζητηθούν από οποιαδήποτε αρμόδια αρχή.
- 4.2.1.8** Εκτός εάν η ονομασία της-των ουσίας(-ών) που μεταφέρονται εμφανίζεται στη μεταλλική πλάκα που περιγράφεται στο 6.7.2.20.2, πρέπει να είναι διαθέσιμο ένα αντίγραφο του πιστοποιητικού που καθορίζεται στο 6.7.2.18.1 εφόσον ζητηθεί από μία αρμόδια αρχή ή τον εξουσιοδοτημένο φορέα της και να προσκομίζεται άμεσα από τον αποστολέα, τον παραλήπτη ή τον πράκτορα, αναλόγως.
- 4.2.1.9** **Βαθμός πλήρωσης**
- 4.2.1.9.1** Πριν από την πλήρωση, ο πληρωτής πρέπει να εξασφαλίζει ότι χρησιμοποιείται η κατάλληλη φορητή δεξαμενή και ότι η φορητή δεξαμενή δεν γεμίζεται με ουσίες οι οποίες σε επαφή με τα υλικά του κελύφους, των παρεμβυσμάτων, του εξοπλισμού λειτουργίας και οποιωνδήποτε προστατευτικών επενδύσεων, είναι πιθανόν να αντιδράσουν επικίνδυνα με αυτά και να σχηματίσουν επικίνδυνα προϊόντα ή είναι πιθανόν να εξασθενίσουν σημαντικά αυτά τα υλικά. Ο αποστολέας μπορεί να χρειαστεί να συμβουλευτεί τον κατασκευαστή της ουσίας σε συνεργασία με την αρμόδια αρχή όσον αφορά τη συμβατότητα της ουσίας με τα υλικά της φορητής δεξαμενής.
- 4.2.1.9.1.1** Οι φορητές δεξαμενές δεν πρέπει να γεμίζονται περισσότερο από τα όρια που δίνεται στα 4.2.1.9.2 έως 4.2.1.9.6. Η ισχύς των 4.2.1.9.2, 4.2.1.9.3 ή 4.2.1.9.5.1 για επιμέρους ουσίες καθορίζεται στην ισχύουσα οδηγία ή τις ειδικές διατάξεις της φορητής δεξαμενής στο 4.2.4.2.6 ή 4.2.4.3 και στη Στήλη (10) ή (11) του Πίνακα Α του Κεφαλαίου 3.2.
- 4.2.1.9.2** Ο μέγιστος βαθμός πλήρωσης (σε %) για γενική χρήση υπολογίζεται από τον τύπο:
- $$\text{Βαθμόςπλήρωσης} = \frac{97}{1 + \alpha(t_r - t_f)}$$
- 4.2.1.9.3** Ο μέγιστος βαθμός πλήρωσης (σε %) για υγρά της Κλάσης 6.1 και της Κλάσης 8, στις ομάδες συσκευασίας I και II, και για υγρά με απόλυτη τάση ατμών μεγαλύτερη από 175 kPa (1.75 bar) στους 65 °C, υπολογίζεται από τον τύπο:
- $$\text{Βαθμόςπλήρωσης} = \frac{95}{1 + \alpha(t_r - t_f)}$$
- 4.2.1.9.4** Σ' αυτούς τους τύπους, α είναι ο μέσος συντελεστής κυβικής διαστολής του υγρού μεταξύ της μέσης θερμοκρασίας του υγρού κατά τη διάρκεια της πλήρωσης (t_f) και της μέγιστης μέσης θερμοκρασίας κατά τη διάρκεια της μεταφοράς (t_r) (και οι δύο σε °C)· για υγρά που μεταφέρονται σε συνθήκες

περιβάλλοντος το α θα μπορούσε να υπολογιστεί από τον τύπο:

$$\alpha = \frac{d_{15} - d_{50}}{35d_{50}}$$

στον οποίο d_{15} και d_{50} είναι οι πυκνότητες του υγρού στους 15°C και 50°C, αντίστοιχα.

4.2.1.9.4.1 Η μέγιστη μέση θερμοκρασία (t_f) πρέπει να λαμβάνεται ως 50°C εκτός από όταν, για μεταφορές υπό ήπιες ή ακραίες κλιματικές συνθήκες, οι σχετικές αρμόδιες αρχές μπορούν αναλόγως να συμφωνήσουν σε χαμηλότερη ή να απαιτήσουν υψηλότερη θερμοκρασία.

4.2.1.9.5 Οι διατάξεις των 4.2.1.9.2 έως 4.2.1.9.4.1 δεν ισχύουν για φορητές δεξαμενές οι οποίες περιέχουν ουσίες που διατηρούνται κατά τη διάρκεια της μεταφοράς σε θερμοκρασία υψηλότερη των 50 °C (π.χ. με συσκευή θέρμανσης). Για φορητές δεξαμενές εφοδιασμένες με συσκευή θέρμανσης, πρέπει να χρησιμοποιείται ρυθμιστής θερμοκρασίας ώστε να εξασφαλίζεται ότι ο μέγιστος βαθμός πλήρωσης δεν είναι μεγαλύτερος από 95% σε οποιαδήποτε χρονική στιγμή κατά τη διάρκεια της μεταφοράς.

4.2.1.9.5.1 Ο μέγιστος βαθμός πλήρωσης, (σε %) για υγρά που μεταφέρονται υπό συνθήκες αυξημένης θερμοκρασίας υπολογίζεται από τον τύπο:

$$\text{Degree of filling} = 95 \frac{d_r}{d_f}$$

στον οποίο d_f και d_r είναι αντίστοιχα οι πυκνότητες του υγρού στη μέση θερμοκρασία του υγρού κατά τη διάρκεια της πλήρωσης και η μέγιστη μέση θερμοκρασία κατά τη διάρκεια της μεταφοράς.

4.2.1.9.6 Οι φορητές δεξαμενές δεν πρέπει να παραδίνονται για μεταφορά:

- (a) για υγρά που έχουν ιξώδες μικρότερο από 2 680 mm²/s στους 20°C ή μέγιστη θερμοκρασία της ουσίας κατά τη διάρκεια της μεταφοράς στην περίπτωση θερμαινόμενης ουσίας, με βαθμό πλήρωσης, , μεγαλύτερο από 20% αλλά μικρότερο από 80% εκτός εάν τα κελύφη των φορητών δεξαμενών διαχωρίζονται, με χωρίσματα ή πλάκες υπερροής, σε τμήματα χωρητικότητας όχι μεγαλύτερης από 7 500 λίτρα.
- (b) Με υπολείμματα ουσιών από προηγούμενη μεταφορά κολλημένα στο εξωτερικό μέρος του κελύφους ή του εξοπλισμού λειτουργίας.
- (c) Με διαρροή ή όταν είναι φθαρμένα σε τέτοιο βαθμό ώστε να μπορεί να επηρεαστεί η ακεραιότητα της φορητής δεξαμενής ή των διατάξεων ανύψωσης ή ασφάλισης, και
- (d) Εκτός εάν ο εξοπλισμός λειτουργίας έχει ελεγχθεί και βρεθεί σε καλή λειτουργική κατάσταση.

4.2.1.9.7 Οι υποδοχές για τα περνοφόρα ανυψωτικά μηχανήματα των φορητών δεξαμενών πρέπει να είναι κλεισμένες όταν η δεξαμενή έχει γεμίσει. Αυτή η πρόβλεψη δεν ισχύει για φορητές δεξαμενές οι οποίες σύμφωνα με το 6.7.3.13.4 δεν απαιτείται να είναι εφοδιασμένες με μέσα κλεισίματος των υποδοχών για τα περνοφόρα ανυψωτικά μηχανήματα.

4.2.1.10 **Συμπληρωματικές διατάξεις που ισχύουν για τη μεταφορά ουσιών της Κλάσης 3 σε φορητές δεξαμενές**

4.2.1.10.1 Όλες οι φορητές δεξαμενές που προορίζονται για τη μεταφορά εύφλεκτων υγρών πρέπει να είναι κλειστές και να διαθέτουν ανακουφιστικές διατάξεις σύμφωνα με τα 6.7.2.8 έως 6.7.2.15.

- 4.2.1.10.1.1** Για φορητές δεξαμενές που προορίζονται για χρήση μόνο στην ξηρά, μπορούν να χρησιμοποιούνται ανοιχτά συστήματα εξαερισμού εάν επιτρέπεται σύμφωνα με το Κεφάλαιο 4.3.
- 4.2.1.11** **Συμπληρωματικές διατάξεις που ισχύουν για τη μεταφορά ουσιών των Κλάσεων 4.1, 4.2 ή 4.3 (άλλες από αυτενεργές ουσίες της Κλάσης 4.1) σε φορητές δεξαμενές**
- (Δεσμευμένο)
- ΣΗΜΕΙΩΣΗ:** για αυτενεργές ουσίες της Κλάσης 4.1, βλέπε 4.2.1.13.1.
- 4.2.1.12** **Συμπληρωματικές διατάξεις που ισχύουν για τη μεταφορά ουσιών της Κλάσης 5.1 σε φορητές δεξαμενές**
- (Δεσμευμένο)
- 4.2.1.13** **Συμπληρωματικές διατάξεις που ισχύουν για τη μεταφορά ουσιών της Κλάσης 5.2 και αυτενεργές ουσίες της Κλάσης 4.1 σε φορητές δεξαμενές**
- 4.2.1.13.1** Κάθε ουσία πρέπει να έχει ελεγχθεί και πρέπει να έχει υποβληθεί για έγκριση μία έκθεση στην αρμόδια αρχή της χώρας προέλευσης. Πρέπει να στέλνεται κοινοποίηση επ' αυτού στην αρμόδια αρχή της χώρας προορισμού. Η κοινοποίηση πρέπει να περιέχει σχετικές πληροφορίες για τη μεταφορά και την έκθεση με τα αποτελέσματα του ελέγχου. Οι αναλαμβανόμενοι έλεγχοι πρέπει να περιλαμβάνουν εκείνους που είναι απαραίτητοι:
- (a) για να αποδεικνύουν την συμβατότητα όλων των υλικών που κατά τη διάρκεια της μεταφοράς βρίσκονται κανονικά σε επαφή με την ουσία.
- (b) για να προσκομίζονται δεδομένα για τον σχεδιασμό των διατάξεων ανακούφισης της πίεσης και εκτόνωσης του κινδύνου λαμβάνοντας υπ' όψιν τα σχεδιαστικά χαρακτηριστικά της φορητής δεξαμενής.
- Οποιαδήποτε συμπληρωματική πρόβλεψη απαραίτητη για την ασφαλή μεταφορά της ουσίας πρέπει επίσης να περιγράφεται με σαφήνεια στην έκθεση.
- 4.2.1.13.2** Οι παρακάτω διατάξεις ισχύουν για φορητές δεξαμενές που προορίζονται για τη μεταφορά οργανικών υπεροξειδίων Τύπου F ή αυτενεργών ουσιών Τύπου F με Θερμοκρασία Αυτο-Επιταχυνόμενης Διάσπασης (SADT) 55 °C ή υψηλότερη. Σε περίπτωση διαφοράς αυτές οι διατάξεις υπερισχύουν έναντι εκείνων που καθορίζονται στο Τμήμα 6.7.2. Περιπτώσεις κινδύνου που πρέπει να λαμβάνονται υπ' όψιν είναι η αυτο-επιταχυνόμενη διάσπαση της ουσίας και η εγκόλπωση σε φωτιά όπως περιγράφονται στο 4.2.1.13.8.
- 4.2.1.13.3** Οι επιπρόσθετες διατάξεις για τη μεταφορά οργανικών υπεροξειδίων ή αυτενεργών ουσιών με SADT μικρότερο από 55 °C σε φορητές δεξαμενές πρέπει να καθορίζονται από την αρμόδια αρχή της χώρας προέλευσης. Πρέπει να στέλνεται κοινοποίηση επ' αυτού στην αρμόδια αρχή της χώρας προορισμού.
- 4.2.1.13.4** Η φορητή δεξαμενή πρέπει να είναι σχεδιασμένη για πίεση δοκιμής τουλάχιστον 0.4 MPa (4 bar).

- 4.2.1.13.5** Οι φορητές δεξαμενές πρέπει να έχουν προσαρμοσμένες διατάξεις αίσθησης της θερμοκρασίας.
- 4.2.1.13.6** Οι φορητές δεξαμενές πρέπει να έχουν προσαρμοσμένες συσκευές εκτόνωσης της πίεσης και συσκευές εκτόνωσης κινδύνου. Μπορούν επίσης να χρησιμοποιηθούν συσκευές εκτόνωσης κενού. Οι συσκευές εκτόνωσης της πίεσης πρέπει να λειτουργούν σε πιέσεις που υπολογίζονται σύμφωνα τόσο με τις ιδιότητες της ουσίας όσο και τα κατασκευαστικά χαρακτηριστικά της φορητής δεξαμενής. Εύτηκτα στοιχεία δεν επιτρέπονται για τα κελύφη.
- 4.2.1.13.7** Οι συσκευές εκτόνωσης της πίεσης πρέπει να αποτελούνται από βαλβίδες διαρροής συμπιεσμένου ελατηρίου που τοποθετούνται για την αποφυγή σημαντικής υπερπλήρωσης της φορητής δεξαμενής με προϊόντα διάσπασης και ατμούς που απελευθερώνονται σε μία θερμοκρασία 50 °C. Η χωρητικότητα και η πίεση έναρξης της εκκένωσης των βαλβίδων εκτόνωσης της πίεσης πρέπει να βασίζονται στα αποτελέσματα των ελέγχων που καθορίζονται στο 4.2.1.13.1. Η πίεση έναρξης της εκκένωσης, πάντως, δεν πρέπει σε καμία περίπτωση να είναι τέτοια ώστε το υγρό να διαφεύγει από τη-τις βαλβίδα(ες) εάν η φορητή δεξαμενή έχει ανατραπεί.
- 4.2.1.13.8** Οι συσκευές εκτόνωσης κινδύνου μπορεί να είναι τύπου συμπιεσμένου ελατηρίου ή εύθραυστου τύπου, ή συνδυασμού των δύο, σχεδιασμένες για τη διαφυγή όλων των προϊόντων διάσπασης και των ατμών που εκλύονται κατά τη διάρκεια μιας περιόδου όχι μικρότερης από μία ώρα πλήρους εγκόλπωσης σε φωτιά όπως υπολογίζεται από τον παρακάτω τύπο:

$$q = 70961 \cdot F \cdot A^{0,82}$$

όπου:

- q = απορρόφηση θερμότητας [W]
 A = βρεγμένη επιφάνεια [m^2]
 F = συντελεστής μόνωσης
 $F = 1$ για μη-μονωμένα κελύφη, ή

$$F = \frac{U(923 - T)}{47032} \quad \text{για μονωμένα κελύφη}$$

όπου:

- K = θερμική αγωγιμότητα του μονωτικού στρώματος [$W \cdot m^{-1} \cdot K^{-1}$]
 L = πάχος του μονωτικού στρώματος [m]
 $U = K/L$ = συντελεστής μεταφοράς της θερμότητας της μόνωσης [$W \cdot m^{-2} \cdot K^{-1}$]
 T = θερμοκρασία της ουσίας σε συνθήκες εκτόνωσης [K]

Η πίεση έναρξης της εκκένωσης των συσκευών εκτόνωσης κινδύνου πρέπει να είναι μεγαλύτερη από εκείνη που καθορίζεται στο 4.2.1.13.7 και να βασίζεται στα αποτελέσματα των ελέγχων που αναφέρονται στο 4.2.1.13.1. Οι συσκευές εκτόνωσης κινδύνου πρέπει να έχουν τέτοιες διαστάσεις ώστε η μέγιστη πίεση στη φορητή δεξαμενή να μην υπερβαίνει ποτέ την πίεση δοκιμής της δεξαμενής.

ΣΗΜΕΙΩΣΗ: Ένα παράδειγμα μεθόδου για τον υπολογισμό του μεγέθους των συσκευών εκτόνωσης κινδύνου δίνεται στο Προσάρτημα 5 του "Εγχειρίδιου Δοκιμών και Κριτηρίων".

- 4.2.1.13.9** Για μονωμένες φορητές δεξαμενές η χωρητικότητα και η ρύθμιση της-ων συσκευής-ών εκτόνωσης κινδύνου πρέπει να υπολογίζονται υποθέτοντας μια απώλεια μόνωσης από 1% του εμβαδού της

επιφάνειας.

- 4.2.1.13.10** Οι συσκευές μείωσης κενού και οι βαλβίδες συμπιεσμένου ελατηρίου πρέπει να είναι εφοδιασμένες με φλογοκρόπτες. Κατάλληλη προσοχή πρέπει να δίνεται στη μείωση της δυνατότητας εκτόνωσης της πίεσης, εξαιτίας του φλογοκρόπτη.
- 4.2.1.13.11** Ο εξοπλισμός λειτουργίας όπως βαλβίδες και εξωτερικές σωληνώσεις πρέπει να είναι έτσι διατεταγμένος ώστε καμία ουσία να μην παραμένει σ' αυτόν μετά την πλήρωση της φορητής δεξαμενής.
- 4.2.1.13.12** Οι φορητές δεξαμενές μπορούν να είναι είτε μονωμένες είτε προστατευμένες με αντηλιακή ασπίδα. Εάν η SADT της ουσίας στη φορητή δεξαμενή είναι 55 °C ή μικρότερη, ή η φορητή δεξαμενή είναι κατασκευασμένη από αλουμίνιο, η φορητή δεξαμενή πρέπει να είναι πλήρως μονωμένη. Η εξωτερική επιφάνεια πρέπει να είναι φινιρισμένη με λευκό ή ανοιχτόχρωμο μέταλλο.
- 4.2.1.13.13** Ο βαθμός πλήρωσης δεν πρέπει να υπερβαίνει το 90% στους 15 °C.
- 4.2.1.13.14** Η σήμανση ως απαιτείται στο 6.7.2.20.2 πρέπει να περιλαμβάνει τον UN αριθμό και την τεχνική ονομασία με την εγκεκριμένη συγκέντρωση της σχετικής ουσίας.
- 4.2.1.13.15** Οργανικά υπεροξειδία και αυτενεργές ουσίες που αναφέρονται ειδικά στην οδηγία φορητής δεξαμενής T23 στο 4.2.4.2.6 μπορούν να μεταφέρονται σε φορητές δεξαμενές.
- 4.2.1.14** **Συμπληρωματικές διατάξεις που ισχύουν για τη μεταφορά ουσιών της Κλάσης 6.1 σε φορητές δεξαμενές**
(Δεσμευμένο)
- 4.2.1.15** **Συμπληρωματικές διατάξεις που ισχύουν για τη μεταφορά ουσιών της Κλάσης 6.2 σε φορητές δεξαμενές**
(Δεσμευμένο)
- 4.2.1.16** **Συμπληρωματικές διατάξεις που ισχύουν για τη μεταφορά ουσιών της Κλάσης 7 σε φορητές δεξαμενές**
- 4.2.1.16.1** Φορητές δεξαμενές που χρησιμοποιούνται για τη μεταφορά ραδιενεργού υλικού δεν πρέπει να χρησιμοποιούνται για τη μεταφορά άλλων εμπορευμάτων.
- 4.2.1.16.2** Ο βαθμός πλήρωσης για φορητές δεξαμενές δεν πρέπει να υπερβαίνει το 90% ή, εναλλακτικά, όποια άλλη τιμή είναι εγκεκριμένη από την αρμόδια αρχή.
- 4.2.1.17** **Συμπληρωματικές διατάξεις που ισχύουν για τη μεταφορά ουσιών της Κλάσης 8 σε φορητές δεξαμενές**
- 4.2.1.17.1** Συσκευές εκτόνωσης της πίεσης φορητών δεξαμενών που χρησιμοποιούνται για τη μεταφορά ουσιών της Κλάσης 8 πρέπει να επιθεωρούνται σε διαστήματα που δεν υπερβαίνουν το ένα έτος.

- 4.2.1.18 Συμπληρωματικές διατάξεις που ισχύουν για τη μεταφορά ουσιών της Κλάσης 9 σε φορητές δεξαμενές**
- (Δεσμευμένο)
- 4.2.1.19 Συμπληρωματικές διατάξεις που ισχύουν για τη μεταφορά στερεών ουσιών που μεταφέρονται πάνω από το σημείο τήξης τους**
- 4.2.1.19.1** Στερεές ουσίες που μεταφέρονται ή που παραδίνονται για μεταφορά πάνω από το σημείο τήξης τους οι οποίες δεν είναι καταχωρημένες σε μία οδηγία φορητής δεξαμενής στη στήλη (10) του Πίνακα 10 του Κεφαλαίου 3.2, ή όταν η καταχωρημένη οδηγία φορητής δεξαμενής δεν ισχύει για μεταφορά σε θερμοκρασίες πάνω από το σημείο τήξης τους, μπορούν να μεταφέρονται σε φορητές δεξαμενές υπό την προϋπόθεση ότι οι στερεές ουσίες έχουν ταξινομηθεί στις Κλάσεις 4.1, 4.2, 4.3, 5.1, 6.1, 8 ή 9 και δεν έχουν επιπρόσθετο κίνδυνο άλλον από αυτόν της Κλάσης 6.1 ή της Κλάσης 8 και ανήκουν στην ομάδα συσκευασίας II ή III.
- 4.2.1.19.2** Εκτός και αν υποδεικνύεται διαφορετικά στον Πίνακα Α του Κεφαλαίου 3.2, οι φορητές δεξαμενές που χρησιμοποιούνται για τη μεταφορά αυτών των στερεών ουσιών πάνω από το σημείο τήξης τους πρέπει να συμμορφώνονται προς τις διατάξεις της οδηγίας φορητής δεξαμενής T4 για στερεές ουσίες της ομάδας συσκευασίας III ή T7 για στερεές ουσίες της ομάδας συσκευασίας II. Μπορεί να επιλέγεται μία φορητή δεξαμενή η οποία παρέχει ίσο ή υψηλότερο επίπεδο ασφάλειας σύμφωνα με την παράγραφο 4.2.5.2.5. Ο μέγιστος βαθμός πλήρωσης (σε %) πρέπει να καθορίζεται σύμφωνα με την παράγραφο 4.2.1.9.5 (TP3).
- 4.2.2 Γενικές διατάξεις για τη χρήση φορητών δεξαμενών για τη μεταφορά υγροποιημένων αερίων που δεν βρίσκονται υπό ψύξη και χημικά υπό πίεση**
- 4.2.2.1** Αυτό το Τμήμα παρέχει γενικές διατάξεις που ισχύουν για τη χρήση φορητών δεξαμενών για τη μεταφορά υγροποιημένων μη-ψυχόμενων αερίων και χημικά υπό πίεση.
- 4.2.2.2** Οι φορητές δεξαμενές πρέπει να συμμορφώνονται με τις απαιτήσεις σχεδιασμού, κατασκευής, επιθεώρησης και ελέγχου που καθορίζονται λεπτομερώς στο 6.7.3. Τα υγροποιημένα μη-ψυχόμενα αέρια και χημικά υπό πίεση πρέπει να μεταφέρονται σε φορητές δεξαμενές που συμμορφώνονται με την οδηγία φορητής δεξαμενής T50 όπως περιγράφεται στο 4.2.5.2.6 και με οποιεσδήποτε ειδικές διατάξεις για φορητές δεξαμενές που είναι καταχωρημένες για συγκεκριμένα υγροποιημένα μη-ψυχόμενα αέρια στη Στήλη (11) του Πίνακα Α του Κεφαλαίου 3.2 και που περιγράφονται στο 4.2.5.3.
- 4.2.2.3** Κατά τη διάρκεια της μεταφοράς, οι φορητές δεξαμενές πρέπει να προστατεύονται επαρκώς έναντι φθοράς του περιβλήματος και του εξοπλισμού λειτουργίας που ενδέχεται να προκληθεί από πλευρική και μετωπική σύγκρουση και ανατροπή. Εάν το περίβλημα και ο εξοπλισμός λειτουργίας είναι έτσι κατασκευασμένα ώστε να αντέχουν σε σύγκρουση ή ανατροπή δεν απαιτείται να προστατεύονται με αυτόν τον τρόπο. Παραδείγματα τέτοιας προστασίας δίνονται στο 6.7.3.13.5.
- 4.2.2.4** Ορισμένα υγροποιημένα μη-ψυχόμενα αέρια είναι χημικώς ασταθεί. Γίνονται δεκτά για μεταφορά μόνο όταν έχουν ληφθεί τα απαραίτητα μέτρα για την αποφυγή της επικίνδυνης διάσπασης,

μετασηματισμού ή πολυμερισμού τους κατά τη διάρκεια της μεταφοράς. Για το σκοπό αυτό, πρέπει να δίνεται προσοχή ειδικά ώστε να εξασφαλίζεται ότι οι φορητές δεξαμενές δεν περιέχουν υγροποιημένα μη-ψυχόμενα αέρια, που ενδέχεται να συμβάλλουν σε αυτές τις αντιδράσεις.

- 4.2.2.5** Εκτός εάν η ονομασία του(ων) αερίου(ων) που μεταφέρονται εμφανίζεται στη μεταλλική πλάκα που περιγράφεται στο 6.7.3.16.2, πρέπει να είναι διαθέσιμο ένα αντίγραφο του πιστοποιητικού που καθορίζεται στο 6.7.3.14.1 εφόσον ζητηθεί από μια αρμόδια αρχή και να προσκομίζεται άμεσα από τον αποστολέα, τον παραλήπτη ή τον πράκτορα, αναλόγως.
- 4.2.2.6** Κενές φορητές δεξαμενές ακάθαρτες και μη ελεύθερες αερίων πρέπει να είναι σύμφωνες με τις ίδιες διατάξεις που ισχύουν για φορητές δεξαμενές γεμάτες με το προηγούμενο υγροποιημένο μη-ψυχόμενο αέριο.
- 4.2.2.7** **Πλήρωση**
- 4.2.2.7.1** Πριν από την πλήρωση, η δεξαμενή πρέπει να επιθεωρείται ώστε να εξασφαλίζεται ότι η φορητή δεξαμενή είναι εγκεκριμένη για το υγροποιημένο μη-ψυχόμενο αέριο ή του προωθητικού του χημικού υπό πίεση που πρόκειται να μεταφερθεί και ότι η φορητή δεξαμενή δεν γεμίζεται με μη-ψυχόμενα υγροποιημένα αέρια ή με χημικά υπό πίεση τα οποία σε επαφή με τα υλικά του κελύφους, των παρεμβυσμάτων, του εξοπλισμού λειτουργίας και οποιωνδήποτε προστατευτικών επενδύσεων, είναι πιθανόν να ανηδράσουν επικίνδυνα με αυτά και να σχηματίσουν επικίνδυνα προϊόντα ή είναι πιθανόν να εξασθενίσουν σημαντικά αυτά τα υλικά. Κατά τη διάρκεια της πλήρωσης, η θερμοκρασία του μη-ψυχόμενου υγροποιημένου αερίου ή του προωθητικού των χημικών υπό πίεση πρέπει να βρίσκεται εντός των ορίων των θερμοκρασιών σχεδιασμού.
- 4.2.2.7.2** Η μέγιστη μάζα μη-ψυχόμενου υγροποιημένου αερίου ανά λίτρο χωρητικότητας του κελύφους (kg/l) δεν πρέπει να υπερβαίνει την πυκνότητα του μη-ψυχόμενου υγροποιημένου αερίου στους 50°C πολλαπλασιασμένη με 0.95. Επιπλέον, το κέλυφος δεν πρέπει να είναι γεμάτο με υγρό στους 60 °C.
- 4.2.2.7.3** Οι φορητές δεξαμενές δεν πρέπει να γεμίζονται παραπάνω από τη μέγιστη επιτρεπόμενη μικτή μάζα και τη μέγιστη επιτρεπόμενη μάζα φορτίου που καθορίζονται για κάθε αέριο που πρόκειται να μεταφερθεί.
- 4.2.2.8** Οι φορητές δεξαμενές δεν πρέπει να προσφέρονται για μεταφορά:
- (a) Σε κατάσταση ελλιπούς φορτίου που είναι πιθανόν να δημιουργήσει μια μη-αποδεκτή υδραυλική δύναμη λόγω της κίνησης του υγρού μέσα στο πλαίσιο.
 - (b) Όταν διαρρέουν
 - (c) Όταν είναι φθαρμένες σε τέτοιο βαθμό ώστε να μπορεί να επηρεαστεί η ακεραιότητα των δεξαμενών ή των διατάξεων ανύψωσης και ασφάλειάς τους, και
 - (d) Εκτός εάν ο εξοπλισμός λειτουργίας έχει ελεγχθεί και βρεθεί σε καλή λειτουργική κατάσταση.
- 4.2.2.9** Οι υποδοχές για τα περονοφόρα ανυψωτικά οχήματα των φορητών δεξαμενών πρέπει να είναι κλειστές όταν η δεξαμενή είναι γεμάτη. Αυτή η πρόβλεψη δεν ισχύει για φορητές δεξαμενές οι οποίες σύμφωνα με το 6.7.4.13.4 δεν απαιτείται να είναι εφοδιασμένες με μέσα κλεισίματος των υποδοχών για τα περονοφόρα ανυψωτικά οχήματα.

- 4.2.3 Γενικές διατάξεις για τη χρήση φορητών δεξαμενών για τη μεταφορά υγροποιημένων αερίων υπό ψύξη.**
- 4.2.3.1** Αυτό το Τμήμα παρέχει γενικές διατάξεις που ισχύουν για τη χρήση φορητών δεξαμενών για τη μεταφορά υγροποιημένων αερίων υπό ψύξη.
- 4.2.3.2** Οι φορητές δεξαμενές πρέπει να συμμορφώνονται με τις απαιτήσεις σχεδιασμού, κατασκευής, επιθεώρησης και ελέγχου που καθορίζονται λεπτομερώς στο 6.7.4. Τα υγροποιημένα αέρια υπό ψύξη πρέπει να μεταφέρονται σε φορητές δεξαμενές που συμμορφώνονται με την οδηγία φορητής δεξαμενής T75 όπως περιγράφεται στο 4.2.5.2.6 και με οποιεσδήποτε ειδικές διατάξεις για φορητές δεξαμενές που είναι καταχωρημένες για κάθε ουσία στη Στήλη (11) του Πίνακα Α του Κεφαλαίου 3.2 και που περιγράφονται στο 4.2.5.3.
- 4.2.3.3** Κατά τη διάρκεια της μεταφοράς, οι φορητές δεξαμενές πρέπει να προστατεύονται επαρκώς έναντι φθοράς του περιβλήματος και του εξοπλισμού λειτουργίας που ενδέχεται να προκληθεί από πλάγια και μετωπική σύγκρουση και ανατροπή. Εάν το περίβλημα και ο εξοπλισμός λειτουργίας είναι έτσι κατασκευασμένα ώστε να αντέχουν σε σύγκρουση ή ανατροπή δεν απαιτείται να προστατεύονται με αυτόν τον τρόπο. Παραδείγματα τέτοιας προστασίας δίνονται στο 6.7.4.12.5.
- 4.2.3.4** Εκτός εάν η ονομασία του-των αερίου-ων που μεταφέρονται εμφανίζεται στη μεταλλική πλάκα που περιγράφεται στο 6.7.4.15.2, πρέπει να είναι διαθέσιμο ένα αντίγραφο του πιστοποιητικού που καθορίζεται στο 6.7.4.13.1 εφόσον ζητηθεί από μια αρμόδια αρχή και να προσκομίζεται άμεσα από τον αποστολέα, τον παραλήπτη ή τον πράκτορα, αναλόγως.
- 4.2.3.5** Κενές φορητές δεξαμενές ακάθαρτες και μη ελεύθερες αερίων πρέπει να είναι σύμφωνες με τις ίδιες διατάξεις που ισχύουν για φορητές δεξαμενές ως να ήταν γεμάτες με την προηγούμενη ουσία.
- 4.2.3.6 Πλήρωση**
- 4.2.3.6.1** Πριν από την πλήρωση η φορητή δεξαμενή πρέπει να επιθεωρείται ώστε να εξασφαλίζεται ότι είναι εγκεκριμένη για το υγροποιημένο αέριο υπό ψύξη που πρόκειται να μεταφερθεί και ότι η φορητή δεξαμενή δεν γεμίζεται με υγροποιημένα αέρια υπό ψύξη τα οποία σε επαφή με τα υλικά του κελύφους, των παρεμβυσμάτων, του εξοπλισμού προστασίας και οποιωνδήποτε προστατευτικών επενδύσεων, είναι πιθανόν να αντιδράσουν επικίνδυνα με αυτά και να σχηματίσουν επικίνδυνα προϊόντα ή είναι πιθανόν να εξασθενίσουν σημαντικά αυτά τα υλικά. Κατά τη διάρκεια της πλήρωσης, η θερμοκρασία του υγροποιημένου αερίου υπό ψύξη πρέπει να βρίσκεται εντός των ορίων των θερμοκρασιών σχεδιασμού.
- 4.2.3.6.2** Στον υπολογισμό του αρχικού βαθμού πλήρωσης πρέπει να λαμβάνεται υπ' όψιν ο απαραίτητος χρόνος αναμονής για την επικείμενη μεταφορά συμπεριλαμβανομένων οποιωνδήποτε καθυστερήσεων οι οποίες μπορεί να προκύψουν. Ο αρχικός βαθμός πλήρωσης του κελύφους, εκτός αν αλλιώς καθορίζεται στα 4.2.3.6.3 και 4.2.3.6.4, πρέπει να είναι τέτοιος ώστε εάν το περιεχόμενο, με εξαίρεση το ήλιο, επρόκειτο να θερμανθεί σε θερμοκρασία στην οποία η τάση ατμών είναι ίση με τη μέγιστη επιτρεπόμενη πίεση λειτουργίας (MAWP) ο όγκος που θα καταλάμβανε από το υγρό δεν θα υπερέβαινε το 98%.

- 4.2.3.6.3** Τα κελύφη που προορίζονται για τη μεταφορά ηλίου μπορούν να γεμίζονται μέχρι αλλά όχι πάνω από την εισαγωγή της συσκευής εκτόνωσης της πίεσης.
- 4.2.3.6.4** Μπορεί να επιτραπεί μεγαλύτερος αρχικός βαθμός πλήρωσης, κατόπιν έγκρισης από την αρμόδια αρχή, όταν η επικείμενη διάρκεια μεταφοράς είναι σημαντικά μικρότερη από το χρόνο αναμονής.
- 4.2.3.7** **Πραγματικός χρόνος αναμονής**
- 4.2.3.7.1** Ο πραγματικός χρόνος αναμονής πρέπει να υπολογίζεται για κάθε μεταφορά σύμφωνα με μια διαδικασία αναγνωρισμένη από την αρμόδια αρχή, με βάση τα παρακάτω:
- (a) Τον αναφορικό χρόνο αναμονής για το υγροποιημένο αέριο υπό ψύξη που πρόκειται να μεταφερθεί (βλέπε 6.7.4.2.8.1) (όπως υποδεικνύεται στην πλάκα που αναφέρεται στο 6.7.4.15.1).
 - (b) Την πραγματική πυκνότητα πλήρωσης.
 - (c) Την πραγματική πίεση πλήρωσης.
 - (d) Τη χαμηλότερη ρυθμισμένη πίεση της-των συσκευής-ων περιορισμού της πίεσης.
- 4.2.3.7.2** Ο πραγματικός χρόνος αναμονής πρέπει να αναγράφεται είτε πάνω στην ίδια τη φορητή δεξαμενή είτε πάνω στη μεταλλική πλάκα που είναι σταθερά ασφαλισμένη πάνω στη φορητή δεξαμενή, σύμφωνα με το 6.7.4.15.2.
- 4.2.3.8** Οι φορητές δεξαμενές δεν πρέπει να προσφέρονται για μεταφορά:
- (a) Σε κατάσταση ελλιπούς φορτίου που είναι πιθανόν να δημιουργήσει μια μη-αποδεκτή υδραυλική δύναμη λόγω της κίνησης του υγρού μέσα στο πλαίσιο.
 - (b) Όταν διαρρέουν
 - (c) Όταν είναι φθαρμένες σε τέτοιο βαθμό ώστε να μπορεί να επηρεαστεί η ακεραιότητα των δεξαμενών ή των διατάξεων ανύψωσης και ασφάλειάς τους, και
 - (d) Εκτός εάν ο εξοπλισμός λειτουργίας έχει ελεγχθεί και βρεθεί σε καλή λειτουργική κατάσταση.
 - (e) Εκτός εάν ο πραγματικός χρόνος αναμονής για το υγροποιημένο αέριο υπό ψύξη που μεταφέρεται έχει καθοριστεί σύμφωνα με το 4.2.3.7 και η φορητή δεξαμενή έχει σημανθεί σύμφωνα με το 6.7.4.15.2, και
 - (f) Εκτός εάν η διάρκεια της μεταφοράς, αφού ληφθούν υπ' όψιν τυχόν καθυστερήσεις οι οποίες μπορεί να προκύψουν, δεν υπερβαίνει τον πραγματικό χρόνο αναμονής.
- 4.2.3.9** Οι υποδοχές για τα περονοφόρα ανυψωτικά οχήματα των φορητών δεξαμενών πρέπει να είναι κλεισμένες όταν η δεξαμενή είναι γεμάτη. Αυτή η πρόβλεψη δεν ισχύει για φορητές δεξαμενές οι οποίες σύμφωνα με το 6.7.4.12.4, δεν απαιτείται να είναι εφοδιασμένες με μέσο κλεισίματος των υποδοχών για τα περονοφόρα ανυψωτικά οχήματα.

- 4.2.4 Γενικές διατάξεις για τη χρήση UN εμπορευματοκιβώτιων αερίων πολλαπλών-στοιχείων (Multiple-element gas containers, MEGCs)**
- 4.2.4.1** Το τμήμα αυτό περιλαμβάνει γενικές απαιτήσεις που ισχύουν για τη χρήση εμπορευματοκιβώτιων αερίων πολλαπλών-στοιχείων (MEGCs) για τη μεταφορά αερίων που δεν βρίσκονται υπό ψύξη και αναφέρονται στην 6.7.5.
- 4.2.4.2** Τα MEGCs πρέπει να συμμορφώνονται με τις απαιτήσεις σχεδιασμού, κατασκευής, επιθεώρησης και ελέγχου που καθορίζονται λεπτομερώς στο 6.7.5. Τα στοιχεία των MEGCs πρέπει να επιθεωρούνται περιοδικά σύμφωνα με τις διατάξεις που ορίζονται στην οδηγία συσκευασίας P200 της 4.1.4.1. και στην 6.2.1.5.
- 4.2.4.3** Κατά τη διάρκεια της μεταφοράς, τα MEGCs πρέπει να προστατεύονται επαρκώς έναντι φθοράς των στοιχείων και του εξοπλισμού λειτουργίας που ενδέχεται να προκληθεί από πλάγια και μετωπική σύγκρουση και ανατροπή. Εάν τα στοιχεία και ο εξοπλισμός συντήρησης είναι έτσι κατασκευασμένα ώστε να αντέχουν σε σύγκρουση ή ανατροπή δεν απαιτείται να προστατεύονται με αυτόν τον τρόπο. Παραδείγματα τέτοιας προστασίας δίνονται στο 6.7.5.10.4.
- 4.2.4.4** Οι απαιτήσεις για τον περιοδικό έλεγχο και επιθεώρηση των MEGCs καθορίζονται στην παράγραφο 6.7.5.12. Τα MEGCs ή τα στοιχεία τους δεν πρέπει να φορτίζονται ή να γεμίζονται όταν οφείλουν να υποβληθούν σε περιοδική επιθεώρηση αλλά μπορούν να μεταφέρονται μετά τη λήξη του χρονικού ορίου.
- 4.2.4.5 Πλήρωση**
- 4.2.4.5.1** Πριν από την πλήρωση, τα MEGCs πρέπει να επιθεωρούνται για να εξασφαλίζεται ότι είναι εγκεκριμένα για το αέριο που πρόκειται να μεταφερθεί και ότι ικανοποιούνται οι ισχύουσες διατάξεις του RID.
- 4.2.4.5.2** Τα στοιχεία των MEGCs πρέπει να γεμίζονται σύμφωνα με τις πιέσεις λειτουργίας, τους λόγους πλήρωσης και τις διατάξεις πλήρωσης που ορίζονται στην οδηγία συσκευασίας P200 της 4.1.4.1. για το συγκεκριμένο αέριο με το οποίο γεμίζεται το στοιχείο. Σε καμία περίπτωση δεν πρέπει ένα MEGC ή μια ομάδα στοιχείων να γεμίζεται ως μία ενότητα καθ' υπέρβαση της χαμηλότερης πίεσης λειτουργίας οποιουδήποτε στοιχείου.
- 4.2.4.5.3** Τα MEGCs δεν πρέπει να γεμίζονται πάνω από τη μέγιστη επιτρεπόμενη μικτή μάζα τους.
- 4.2.4.5.4** Οι βαλβίδες απομόνωσης πρέπει να κλείνονται μετά την πλήρωση και να παραμένουν κλειστές κατά τη διάρκεια της μεταφοράς. Τοξικά αέρια (αέρια των ομάδων T, TF, TC, TO, TFC και TOC) πρέπει να μεταφέρονται σε MEGCs μόνο όταν κάθε στοιχείο είναι εξοπλισμένο με βαλβίδα απομόνωσης.
- 4.2.4.5.5** Τα ανοίγματα πλήρωσης πρέπει να είναι κλεισμένα με πώματα ή βύσματα. Μετά την πλήρωση πρέπει να επιβεβαιώνεται από τον πληρωτή ότι τα κλεισίματα και ο εξοπλισμός δεν διαρρέουν.
- 4.2.4.5.6** Τα MEGCs δεν πρέπει να προσφέρονται για γέμισμα:
(α) Όταν είναι φθαρμένα σε τέτοιο βαθμό ώστε να μπορεί να επηρεαστεί η ακεραιότητα των

δοχείων πίεσης ή του δομικού ή του λειτουργικού τους εξοπλισμού

- (b) Εκτός αν τα δοχεία πίεσης και ο δομικός ή ο λειτουργικός τους εξοπλισμός έχουν εξεταστεί και έχουν βρεθεί να είναι σε καλή κατάσταση λειτουργίας, και
- (c) Εκτός αν οι απαιτούμενες σημάνσεις πιστοποίησης, επανέλεγχου και πλήρωσης είναι ευανάγνωστες

4.2.4.6 Τα υπό-φόρτιση MEGCs δεν πρέπει να προσφέρονται για μεταφορά :

- (a) όταν διαρρέουν
- (b) όταν είναι φθαρμένα σε τέτοιο βαθμό ώστε να μπορεί να επηρεαστεί η ακεραιότητα των δοχείων πίεσης ή του δομικού ή του λειτουργικού τους εξοπλισμού
- (c) Εκτός αν τα δοχεία πίεσης και ο δομικός και ο λειτουργικός τους εξοπλισμός έχουν εξεταστεί και έχουν βρεθεί να είναι σε καλή κατάσταση λειτουργίας, και
- (d) Εκτός αν οι απαιτούμενες σημάνσεις πιστοποίησης, επανέλεγχου και πλήρωσης είναι ευανάγνωστες.

4.2.4.7 Κενά MEGCs που δεν έχουν καθαριστεί και αποπλυθεί πρέπει να συμμορφώνονται προς τις ίδιες απαιτήσεις που ισχύουν για τα MEGCs ως να ήταν γεμάτα με την προηγούμενη ουσία

4.2.5 Οδηγίες και ειδικές διατάξεις για φορητές δεξαμενές

4.2.5.1 Γενικά

4.2.5.1.1 Αυτό το Τμήμα περιλαμβάνει τις οδηγίες και τις ειδικές διατάξεις για τις φορητές δεξαμενές που εφαρμόζονται στα επικίνδυνα εμπορεύματα που επιτρέπεται να μεταφέρονται με φορητές δεξαμενές. Κάθε οδηγία φορητής δεξαμενής αναγνωρίζεται από έναν αλφαριθμητικό κωδικό (π.χ. T1). Η στήλη (10) του Πίνακα Α του Κεφαλαίου 3.2 υποδεικνύει την οδηγία φορητής δεξαμενής που πρέπει να χρησιμοποιείται για κάθε ουσία που επιτρέπεται να μεταφέρεται με φορητή δεξαμενή. Όταν για μια συγκεκριμένη εγγραφή επικίνδυνων εμπορευμάτων δεν εμφανίζεται στη Στήλη (10) καμία οδηγία φορητής δεξαμενής τότε η μεταφορά της ουσίας με φορητές δεξαμενές δεν επιτρέπεται εκτός εάν δοθεί έγκριση από αρμόδια αρχή όπως λεπτομερώς αναφέρεται στο 6.7.1.3. Ειδικές διατάξεις για φορητές δεξαμενές καταχωρούνται για συγκεκριμένα επικίνδυνα εμπορεύματα στη Στήλη (11) του Πίνακα Α του Κεφαλαίου 3.2. Κάθε ειδική διάταξη για φορητή δεξαμενή αναγνωρίζεται από έναν αλφαριθμητικό κωδικό (π.χ. TP1). Ένας κατάλογος των ειδικών διατάξεων για φορητές δεξαμενές δίνεται στο 4.2.5.3.

ΣΗΜΕΙΩΣΗ : Τα αέρια που εγκρίνονται να μεταφερθούν σε MEGCs αναφέρονται με το το γράμμα «(M)» στην Στήλη (1) του Πίνακα Α του Κεφαλαίου 3.2

4.2.5.2 Οδηγίες φορητής δεξαμενής

4.2.5.2.1 Οι οδηγίες φορητής δεξαμενής εφαρμόζονται στα επικίνδυνα εμπορεύματα των Κλάσεων 1 έως 9. Οι οδηγίες φορητής δεξαμενής δίνουν συγκεκριμένες πληροφορίες σχετικά με τις διατάξεις για φορητές δεξαμενές που ισχύουν για συγκεκριμένες ουσίες. Αυτές οι διατάξεις πρέπει να ισχύουν επιπλέον των γενικών προβλέψεων αυτού του Κεφαλαίου και των γενικών απαιτήσεων του Κεφαλαίου 6.7.

4.2.5.2.2 Για ουσίες της Κλάσης 1 και των Κλάσεων 3 έως 9, οι οδηγίες φορητής δεξαμενής υποδεικνύουν την ισχύουσα ελάχιστη πίεση δοκιμής, το ελάχιστο πάχος πλαισίου (για χάλυβα αναφοράς), απαιτήσεις

ανοίγματος πυθμένα και απαιτήσεις εκτόνωσης της πίεσης. Στην οδηγία φορητής δεξαμενής T23 αναφέρονται οι αυτενεργές ουσίες της Κλάσης 4.1 και τα οργανικά υπεροξειδία της Κλάσης 5.2 που επιτρέπεται να μεταφέρονται σε φορητές δεξαμενές.

4.2.5.2.3 Υγροποιημένα μη-ψυχόμενα αέρια καταχωρούνται στην οδηγία φορητής δεξαμενής T50. Η T50 δίνει τις μέγιστες επιτρεπόμενες πιέσεις λειτουργίας, τις απαιτήσεις για τα ανοίγματα κάτω από το επίπεδο του υγρού, απαιτήσεις εκτόνωσης της πίεσης και απαιτήσεις μέγιστης πυκνότητας πλήρωσης για τα μη-ψυχόμενα υγροποιημένα αέρια που επιτρέπεται να μεταφέρονται σε φορητές δεξαμενές.

4.2.5.2.4 Υγροποιημένα αέρια υπό ψύξη καταχωρούνται στην οδηγία φορητής δεξαμενής T75.

4.2.5.2.5 Καθορισμός των κατάλληλων οδηγιών φορητής δεξαμενής

Όταν μια συγκεκριμένη οδηγία φορητής δεξαμενής καθορίζεται στη Στήλη (10) του Πίνακα Α του Κεφαλαίου 3.2 για μια συγκεκριμένη καταχώρηση επικίνδυνων εμπορευμάτων μπορούν να χρησιμοποιηθούν επίσης φορητές δεξαμενές οι οποίες έχουν υψηλότερες ελάχιστες πιέσεις δοκιμής, μεγαλύτερο πάχος κελύφους, πιο σφιχτό άνοιγμα πυθμένα και διατάξεις συσκευών εκτόνωσης της πίεσης. Οι παρακάτω οδηγίες εφαρμόζονται για τον καθορισμό των κατάλληλων φορητών δεξαμενών οι οποίες μπορούν να χρησιμοποιηθούν για τη μεταφορά συγκεκριμένων ουσιών:

Οδηγία φορητής δεξαμενής που καθορίζεται	Οδηγίες φορητής δεξαμενής που επίσης επιτρέπονται
T1	T2, T3, T4, T5, T6, T7, T8, T9, T10, T11, T12, T13, T14, T15, T16, T17, T18, T19, T20, T21, T22
T2	T4, T5, T7, T8, T9, T10, T11, T12, T13, T14, T15, T16, T17, T18, T19, T20, T21, T22
T3	T4, T5, T6, T7, T8, T9, T10, T11, T12, T13, T14, T15, T16, T17, T18, T19, T20, T21, T22
T4	T5, T7, T8, T9, T10, T11, T12, T13, T14, T15, T16, T17, T18, T19, T20, T21, T22
T5	T10, T14, T19, T20, T22
T6	T7, T8, T9, T10, T11, T12, T13, T14, T15, T16, T17, T18, T19, T20, T21, T22
T7	T8, T9, T10, T11, T12, T13, T14, T15, T16, T17, T18, T19, T20, T21, T22
T8	T9, T10, T13, T14, T19, T20, T21, T22
T9	T10, T13, T14, T19, T20, T21, T22
T10	T14, T19, T20, T22
T11	T12, T13, T14, T15, T16, T17, T18, T19, T20, T21, T22
T12	T14, T16, T18, T19, T20, T22
T13	T14, T19, T20, T21, T22

Οδηγία φορητής δεξαμενής που καθορίζεται	Οδηγίες φορητής δεξαμενής που επίσης επιτρέπονται
T14	T19, T20, T22
T15	T16, T17, T18, T19, T20, T21, T22
T16	T18, T19, T20, T22
T17	T18, T19, T20, T21, T22
T18	T19, T20, T22
T19	T20, T22
T20	T22
T21	T22
T22	Καμία
T23	Καμία

4.2.5.2.6 Οδηγίες φορητής δεξαμενής

Οι οδηγίες φορητής δεξαμενής καθορίζουν τις απαιτήσεις που εφαρμόζονται για μία φορητή δεξαμενή όταν χρησιμοποιείται για τη μεταφορά συγκεκριμένων ουσιών. Οι οδηγίες φορητής δεξαμενής T1 έως T22 καθορίζουν την ελάχιστη ισχύουσα πίεση δοκιμής, το ελάχιστο πάχος κελύφους (σε mm χάλυβα αναφοράς), και τις απαιτήσεις εκτόνωσης πίεσης και ανοίγματος πυθμένα.

T1 - T22 ΟΔΗΓΙΕΣ ΦΟΡΗΤΗΣ ΔΕΞΑΜΕΝΗΣ				
Αυτές οι οδηγίες φορητής δεξαμενής ισχύουν για υγρές και στερεές ουσίες των Κλάσεων 3 έως 9. Οι γενικές διατάξεις του Τμήματος 4.2.1 και οι απαιτήσεις του Τμήματος 6.7.2 πρέπει να ικανοποιούνται.				
Οδηγία φορητής δεξαμενής	Ελάχιστη πίεση δοκιμής (bar)	Ελάχιστο πάχος κελύφους (σε mm-χάλυβα αναφοράς) (βλέπε 6.7.2.4)	Απαιτήσεις εκτόνωσης πίεσης ⁴ (βλέπε 6.7.2.8)	Απαιτήσεις ανοίγματος πυθμένα (βλέπε 6.7.2.6)
T1	1.5	Βλέπε 6.7.2.4.2	Κανονική	Βλέπε 6.7.2.6.2
T2	1.5	Βλέπε 6.7.2.4.2	Κανονική	Βλέπε 6.7.2.6.3
T3	2.65	Βλέπε 6.7.2.4.2	Κανονική	Βλέπε 6.7.2.6.2
T4	2.65	Βλέπε 6.7.2.4.2	Κανονική	Βλέπε 6.7.2.6.3
T5	2.65	Βλέπε 6.7.2.4.2	Βλέπε 6.7.2.8.3	Δεν επιτρέπεται
T6	4	Βλέπε 6.7.2.4.2	Κανονική	Βλέπε 6.7.2.6.2
T7	4	Βλέπε 6.7.2.4.2	Κανονική	Βλέπε 6.7.2.6.3

⁴ Όταν υποδεικνύεται η λέξη «Κανονική», ισχύουν όλες οι απαιτήσεις της 6.7.2.8 εκτός για 6.7.2.8.3.

T8	4	Βλέπε 6.7.2.4.2	Κανονική	Δεν επιτρέπεται
T9	4	6mm	Κανονική	Δεν επιτρέπεται
T10	4	6mm	Βλέπε 6.7.2.8.3	Δεν επιτρέπεται
T11	6	Βλέπε 6.7.2.4.2	Κανονική	Βλέπε 6.7.2.6.3
T12	6	Βλέπε 6.7.2.4.2	Βλέπε 6.7.2.8.3	Βλέπε 6.7.2.6.3
T13	6	6mm	Κανονική	Δεν επιτρέπεται
T14	6	6mm	Βλέπε 6.7.2.8.3	Δεν επιτρέπεται
T15	10	Βλέπε 6.7.2.4.2	Κανονική	Βλέπε 6.7.2.6.3
T16	10	Βλέπε 6.7.2.4.2	Βλέπε 6.7.2.8.3	Βλέπε 6.7.2.6.3
T17	10	6mm	Κανονική	Βλέπε 6.7.2.6.3
T18	10	6mm	Βλέπε 6.7.2.8.3	Βλέπε 6.7.2.6.3
T19	10	6mm	Βλέπε 6.7.2.8.3	Δεν επιτρέπεται
T20	10	8mm	Βλέπε 6.7.2.8.3	Δεν επιτρέπεται
T21	10	10mm	Κανονική	Δεν επιτρέπεται
T22	10	10mm	Βλέπε 6.7.2.8.3	Δεν επιτρέπεται

- (a) Όταν εμφανίζεται η λέξη «Κανονική», τότε εφαρμόζονται όλες οι απαιτήσεις της 6.7.2.8 εκτός της 6.7.2.8.3
- (b) Όταν στη στήλη αυτή υπάρχει ένδειξη «Δεν επιτρέπεται», τα ανοίγματα πυθμένα δεν επιτρέπονται όταν η ουσία προς μεταφορά είναι υγρό (βλέπε 6.7.2.6.1). Όταν η ουσία προς μεταφορά είναι στερεό σε όλες τις θερμοκρασίες που απαντώνται υπό κανονικές συνθήκες μεταφοράς, επιτρέπονται ανοίγματα πυθμένα σύμφωνα προς τις απαιτήσεις της 6.7.2.6.2.

T23		ΟΔΗΓΙΑ ΦΟΡΗΤΗΣ ΔΕΞΑΜΕΝΗΣ					T23
Αυτή η οδηγία φορητής δεξαμενής ισχύει για αυτενεργές ουσίες της Κλάσης 4.1 και οργανικά υπεροξειδία της Κλάσης 5.2. Οι γενικές διατάξεις του Τμήματος 4.2.1 και οι απαιτήσεις του Τμήματος 6.7.2 πρέπει να πληρούνται. Οι συμπληρωματικές διατάξεις ειδικές για αυτενεργές ουσίες της Κλάσης 4.1 και οργανικά υπεροξειδία της Κλάσης 5.2 in 4.2.1.13 πρέπει επίσης να πληρούνται.							
UN Αρ.	Ουσία	Ελάχιστη πίεση δοκιμής (bar)	Ελάχιστο πάχος κελύφους (mm-χάλυβα αναφοράς)	Απαιτήσεις ανοίγματα πυθμένα	Απαιτήσεις εκτόνωσης της πίεσης	Βαθμός πλήρωσης	
3109	ΟΡΓΑΝΙΚΟ ΥΠΕΡΟΞΕΪΔΙΟ, ΤΥΠΟΥ F, ΥΓΡΟ τριτ-Βουτυλο υδρο-υπεροξειδίο ^a , όχι περισσότερο από 72% με νερό Κουμυλο υδρο-υπεροξειδίο, όχι περισσότερο από 90% σε μέσο αραίωσης τύπου A Δι-τριτ-βουτυλο υπεροξειδίο, όχι περισσότερο από 32% σε μέσο αραίωσης τύπου A Ισοπροπυλο κουμυλο υδρο-υπεροξειδίο, όχι περισσότερο από 72% σε μέσο αραίωσης τύπου A p-Μενθυλο υδρο-υπεροξειδίο, όχι περισσότερο από 72% σε μέσο αραίωσης τύπου A Πινανυλο υδρο-υπεροξειδίο, όχι περισσότερο από 50% σε μέσο αραίωσης τύπου A	4	Βλέπε 6.7.2.4.2	Βλέπε 6.7.2.6.3	Βλέπε 6.7.2.8.2 4.2.1.13.6 4.2.1.13.7 4.2.1.13.8	Βλέπε 4.2.1.13.13	
3110	ΟΡΓΑΝΙΚΟ ΥΠΕΡΟΞΕΪΔΙΟ ΤΥΠΟΥ F, ΣΤΕΡΕΟ Δικουμυλο υπεροξειδίο ^b	4	Βλέπε 6.7.2.4.2	Βλέπε 6.7.2.6.3	Βλέπε 6.7.2.8.2 4.2.1.13.6 4.2.1.13.7 4.2.1.13.8	Βλέπε 4.2.1.13.13	
3229	ΑΥΤΕΝΕΡΓΟ ΥΓΡΟ ΤΥΠΟΥ F	4	Βλέπε 6.7.2.4.2	Βλέπε 6.7.2.6.3	Βλέπε 6.7.2.8.2 4.2.1.13.6 4.2.1.13.7 4.2.1.13.8	Βλέπε 4.2.1.13.13	
3230	ΑΥΤΕΝΕΡΓΟ ΣΤΕΡΕΟ ΤΥΠΟΥ F	4	Βλέπε 6.7.2.4.2	Βλέπε 6.7.2.6.3	Βλέπε 6.7.2.8.2 4.2.1.13.6 4.2.1.13.7 4.2.1.13.8	Βλέπε 4.2.1.13.13	

^a Εφόσον έχουν ληφθεί μέτρα για να επιτευχθεί η ισοδυναμία ασφαλείας του 65% τριτ-Βουτυλο υδρουπεροξειδίο και 35% νερό.

^b Μέγιστη ποσότητα ανά φορητή δεξαμενή: 2000 κιλά.

T50		ΟΔΗΓΙΑ ΦΟΡΗΤΗΣ ΔΕΞΑΜΕΝΗΣ				T50
Αυτή η οδηγία φορητής δεξαμενής ισχύει για υγροποιημένα μη-ψυχόμενα αέρια και χημικά υπό πίεση (UN Nos. 3500, 3501, 3502, 3503, 3504 και 3505). Οι γενικές διατάξεις του Τμήματος 4.2.2 και οι απαιτήσεις του Τμήματος 6.7.3 πρέπει να ικανοποιούνται.						
UN Αρ.	Υγροποιημένα μη-ψυχόμενα αέρια	Μέγ. επιτρεπόμενη πίεση λειτουργίας (bar) δεξαμενή μικρή, ακάλυπτη, με ηλιοπροστασία, μονωμένη ^(a)	Ανοίγματα κάτω από το επίπεδο του υγρού	Απαιτήσεις για εκτόνωση της πίεσης ^(b) (βλέπε 6.7.3.7)	Μέγιστος λόγος πλήρωσης	
1005	Αμμωνία, άνυδρη	29.0 25.7 22.0 19.7	Επιτρέπονται	Βλέπε 6.7.3.7.3	0.53	
1009	Βρωμοτριφθορομεθάνιο (Ψυκτικό αέριο R 13B1)	38.0 34.0 30.0 27.5	Επιτρέπονται	Κανονική	1.13	
1010	Βουταδιένια, σταθεροποιημένα	7.5 7.0 7.0 7.0	Επιτρέπονται	Κανονική	0.55	
1010	Βουταδιένια και μίγματα υδρογονανθράκων	Βλέπε MAWP ορισμό στην 6.7.3.1.	Επιτρέπονται	Κανονική	Βλέπε 4.2.2.7	
1011	Βουτάνιο	7.0 7.0 7.0 7.0	Επιτρέπονται	Κανονική	0.51	
1012	Βουτυλένιο	8.0 7.0 7.0 7.0	Επιτρέπονται	Κανονική	0.53	
1017	Χλώριο	19.0 17.0 15.0 13.5	Δεν επιτρέπονται	Βλέπε 6.7.3.7.3	1.25	
1018	Χλωροδιφθορομεθάνιο (Ψυκτικό αέριο R 22)	26.0 24.0 21.0 19.0	Επιτρέπονται	Κανονική	1.03	
1020	Χλωροπενταφθοροαιθάνιο (Ψυκτικό αέριο R 115)	23.0 20.0 18.0 16.0	Επιτρέπονται	Κανονική	1.06	

1021	1-Χλωρο- 1,2,2,2-τετραφθοροαιθάνιο (Ψυκτικό αέριο R 124)	10.3 9.8 7.9 7.0	Επιτρέπονται	Κανονική	1.20
1027	Κυκλοπροπάνιο	18.0 16.0 14.5 13.0	Επιτρέπονται	Κανονική	0.53
1028	Διχλωροδιφθορομεθάνιο (Ψυκτικό αέριο R 12)	16.0 15.0 13.0 11.5	Επιτρέπονται	Κανονική	1.15
1029	Διχλωροφθορομεθάνιο (Ψυκτικό αέριο R 21)	7.0 7.0 7.0 7.0	Επιτρέπονται	Κανονική	1.23
1030	1,1-Διφθοροαιθάνιο (Ψυκτικό αέριο R 152a)	16.0 14.0 12.4 11.0	Επιτρέπονται	Κανονική	0.79
1032	Διμεθυλαμίνη, άνυδρη	7.0 7.0 7.0 7.0	Επιτρέπονται	Κανονική	0.59
1033	Διμεθυλαιθέρας	15.5 13.8 12.0 10.6	Επιτρέπονται	Κανονική	0.58
1036	Αιθυλαμίνη	7.0 7.0 7.0 7.0	Επιτρέπεται	Κανονική	0.61
1037	Αιθυλοχλωρίδιο	7.0 7.0 7.0 7.0	Επιτρέπεται	Κανονική	0.80
1040	Αιθυλενοξείδιο με άζωτο έως συνολική πίεση 1MPa (10 bar) στους 50 °C	- - - 10.0	Δεν επιτρέπεται	Βλέπε 6.7.3.7.3	0.78
1041	Μείγμα αιθυλενοξειδίου και διοξειδίου του άνθρακα με περισσότερο από 9% αλλά όχι περισσότερο από 87% αιθυλενοξείδιο	Βλέπε MAWP ορισμό in 6.7.3.1	Επιτρέπεται	Κανονική	Βλέπε 4.2.2.7

1055	Ισοβουτυλένιο	8.1 7.0 7.0 7.0	Επιτρέπεται	Κανονική	0.52
1060	Μείγμα μεθυλακετυλένιου και προπαδιένιου, σταθεροποιημένο	28.0 24.5 22.0 20.0	Επιτρέπεται	Κανονική	0.43
1061	Μεθυλαμίνη, άνυδρη	10.8 9.6 7.8 7.0	Επιτρέπεται	Κανονική	0.58
1062	Μεθυλοβρωμίδιο	7.0 7.0 7.0 7.0	Δεν επιτρέπεται	Βλέπε 6.7.3.7.3	1.51
1063	Μεθυλοχλωρίδιο (Ψυκτικό αέριο R 40)	14.5 12.7 11.3 10.0	Επιτρέπεται	Κανονική	0.81
1064	Μεθυλομερκαπτάνη	7.0 7.0 7.0 7.0	Δεν επιτρέπεται	Βλέπε 6.7.3.7.3	0.78
1067	Τετροξειδίο του διαζώτου	7.0 7.0 7.0 7.0	Δεν επιτρέπεται	Βλέπε 6.7.3.7.3	1.30
1075	Αέριο πετρελαίου, υγροποιημένο	Βλέπε MAWP ορισμό στο 6.7.3.1	Επιτρέπονται	Κανονική	Βλέπε 4.2.2.7
1077	Προπυλένιο	28.0 24.5 22.0 20.0	Επιτρέπονται	Κανονική	0.43
1078	Ψυκτικό αέριο, ε.α.ο.	Βλέπε MAWP ορισμό στο 6.7.3.1	Επιτρέπονται	Κανονική	Βλέπε 4.2.2.7
1079	Διοξείδιο του θείου	11.6 10.3 8.5 7.6	Δεν επιτρέπονται	Βλέπε 6.7.3.7.3	1.23
1082	Τριφθοροχλωροαιθυλένιο, σταθεροποιημένο (Ψυκτικό αέριο R 1113)	17.0 15.0 13.1 11.6	Δεν επιτρέπονται	Βλέπε 6.7.3.7.3	1.13

1083	Τριμεθυλαμίνη, άνυδρη	7.0 7.0 7.0 7.0	Επιτρέπονται	Κανονική	0.56
1085	Βρομιούχο βινύλιο, σταθεροποιημένο	7.0 7.0 7.0 7.0	Επιτρέπονται	Κανονική	1.37
1086	Βινυλοχλωρίδιο, σταθεροποιημένο	10.6 9.3 8.0 7.0	Επιτρέπονται	Κανονική	0.81
1087	Βινυλομεθυλαιθέρας, σταθεροποιημένος	7.0 7.0 7.0 7.0	Επιτρέπονται	Κανονική	0.67
1581	Μείγμα χλωροπικρίνης και μεθυλοβρωμιδίου με όχι περισσότερο από 2% χλωροπικρίνη	7.0 7.0 7.0 7.0	Δεν επιτρέπονται	Βλέπε 6.7.3.7.3	1.51
1582	Μείγμα χλωροπικρίνης και μεθυλοχλωριδίου	19.2 16.9 15.1 13.1	Δεν επιτρέπονται	Βλέπε 6.7.3.7.3	0.81
1858	Εξαφθοροπροπυλένιο (Ψυκτικό αέριο R 1216)	19.2 16.9 15.1 13.1	Επιτρέπονται	Κανονική	1.11
1912	Μείγμα μεθυλοχλωριδίου και μεθυλενοχλωριδίου	15.2 13.0 11.6 10.1	Επιτρέπονται	Κανονική	0.81
1958	1,2-Διχλωρο-1,1,2,2- τετραφθοροαιθάνιο (Ψυκτικό αέριο R 114)	7.0 7.0 7.0 7.0	Επιτρέπονται	Κανονική	1.30
1965	Αέριος υδρογονάνθρακας, υγροποιημένο μείγμα, ε.α.ο.	Βλέπε MAWP ορισμό in 6.7.3.1	Επιτρέπονται	Κανονική	Βλέπε 4.2.2.7
1969	Ισοβουτάνιο	8.5 7.5 7.0 7.0	Επιτρέπονται	Κανονική	0.49

1973	Μείγμα Χλωροδιφθορομεθάνιου και χλωροπενταφθοροαιθάνιου με σταθερό σημείο βρασμού, με περίπου 49% χλωροδιφθορομεθάνιο (Ψυκτικό αέριο R 502)	28.3 25.3 22.8 20.3	Επιτρέπονται	Κανονική	1.05
1974	Χλωροδιφθοροβρωμομεθάνιο (Ψυκτικό αέριο R 12B1)	7.4 7.0 7.0 7.0	Επιτρέπονται	Κανονική	1.61
1976	Οκταφθοροκυκλοβουτάνιο (Ψυκτικό αέριο RC 318)	8.8 7.8 7.0 7.0	Επιτρέπονται	Κανονική	1.34
1978	Προπάνιο	22.5 20.4 18.0 16.5	Επιτρέπονται	Κανονική	0.42
1983	1-Χλωρο-2,2,2-τριφθοροαιθάνιο (Ψυκτικό αέριο R 133a)	7.0 7.0 7.0 7.0	Επιτρέπονται	Κανονική	1.18
2035	1,1,1-Τριφθοροαιθάνιο (Ψυκτικό αέριο R 143a)	31.0 27.5 24.2 21.8	Επιτρέπονται	Κανονική	0.76
2424	Οκταφθοροπροπάνιο (Ψυκτικό αέριο R 218)	23.1 20.8 18.6 16.6	Επιτρέπονται	Κανονική	1.07
2517	1-Χλωρο-1,1-διφθοροαιθάνιο (Ψυκτικό αέριο R 142b)	8.9 7.8 7.0 7.0	Επιτρέπονται	Κανονική	0.99
2602	Αζεότροπο μείγμα διχλωροδιφθορομεθάνιου και διφθοροαιθάνιου με περίπου 74% διχλωροδιφθορομεθάνιο (Ψυκτικό αέριο R 500)	20.0 18.0 16.0 14.5	Επιτρέπονται	Κανονική	1.01
3057	Τριφθοροακετυλοχλωρίδιο	14.6 12.9 11.3 9.9	Δεν επιτρέπονται	6.7.3.7.3	1.17

3070	Μείγμα αιθυλενοξειδίου και διχλωροδιφθορομεθάνιου με όχι περισσότερο από 12.5% αιθυλενοξείδιο	14.0 12.0 11.0 9.0	Επιτρέπονται	6.7.3.7.3	1.09
3153	Υπερφθορο (μεθυλ- βινυλ-αιθέρας)	14.3 13.4 11.2 10.2	Επιτρέπονται	Κανονική	1.14
3159	1,1,1,2-Τετραφθοροαιθάνιο (Ψυκτικό αέριο R 134a)	17.7 15.7 13.8 12.1	Επιτρέπονται	Κανονική	1.04
3161	Υγροποιημένο αέριο, εύφλεκτο, ε.α.ο.	Βλέπε MAWP ορισμό στην 6.7.3.1	Επιτρέπονται	Κανονική	Βλέπε 4.2.2.7
3163	Υγροποιημένο αέριο, ε.α.ο.	Βλέπε MAWP ορισμό στην 6.7.3.1	Επιτρέπονται	Κανονική	Βλέπε 4.2.2.7
3220	Πενταφθοροαιθάνιο (Ψυκτικό αέριο R 125)	34.4 30.8 27.5 24.5	Επιτρέπονται	Κανονική	0.95
3252	Διφθορομεθάνιο (Ψυκτικό αέριο R 32)	43.0 39.0 34.4 30.5	Επιτρέπονται	Κανονική	0.78
3296	Επταφθοροπροπάνιο (Ψυκτικό αέριο R 227)	16.0 14.0 12.5 11.0	Επιτρέπονται	Κανονική	1.20
3297	Μείγμα αιθυλενοξειδίου και χλωροτετραφθοροαιθάνιου, με όχι περισσότερο από 8.8% αιθυλενοξείδιο	8.1 7.0 7.0 7.0	Επιτρέπονται	Κανονική	1.16
3298	Μείγμα αιθυλενοξειδίου και πενταφθοροαιθάνιου, με όχι περισσότερο από 7.9% αιθυλενοξείδιο	25.9 23.4 20.9 18.6	Επιτρέπονται	Κανονική	1.02
3299	Μείγμα αιθυλενοξειδίου και τετραφθοροαιθάνιου, με όχι περισσότερο από 5.6% αιθυλενοξείδιο	16.7 14.7 12.9 11.2	Επιτρέπονται	Κανονική	1.03

3318	Διάλυμα αμμωνίας, σχετικής πυκνότητας μικρότερης από 0.880 στους 15 °C σε νερό, με περισσότερο από 50% αμμωνία	Βλέπε MAWP ορισμό στην 6.7.3.1	Επιτρέπονται	Βλέπε 6.7.3.7.3	Βλέπε 4.2.2.7
3337	Ψυκτικό αέριο R 404A	31.6 28.3 25.3 22.5	Επιτρέπονται	Κανονική	0.84
3338	Ψυκτικό αέριο R 407A	31.3 28.1 25.1 22.4	Επιτρέπονται	Κανονική	0.95
3339	Ψυκτικό αέριο R 407B	33.0 29.6 26.5 23.6	Επιτρέπονται	Κανονική	0.95
3340	Ψυκτικό αέριο R 407C	29.9 26.8 23.9 21.3	Επιτρέπονται	Κανονική	0.95
3500	ΧΗΜΙΚΟ ΥΠΟ ΠΙΕΣΗ, Ε.Ο.	βλ. ορισμό της MAWP στην 6.7.3.1	Επιτρέπονται	βλ. 6.7.3.7.3	TP 4 ^(c)
3501	ΧΗΜΙΚΟ ΥΠΟ ΠΙΕΣΗ, ΕΥΦΛΕΚΤΟ, Ε.Ο.	βλ. ορισμό της MAWP στην 6.7.3.1	Επιτρέπονται	βλ. 6.7.3.7.3	TP 4 ^(c)
3502	ΧΗΜΙΚΟ ΥΠΟ ΠΙΕΣΗ, ΤΟΞΙΚΟ, Ε.Ο.	βλ. ορισμό της MAWP στην 6.7.3.1	Επιτρέπονται	βλ. 6.7.3.7.3	TP 4 ^(c)
3503	ΧΗΜΙΚΟ ΥΠΟ ΠΙΕΣΗ, ΔΙΑΒΡΩΤΙΚΟ, Ε.Ο.	βλ. ορισμό της MAWP στην 6.7.3.1	Επιτρέπονται	βλ. 6.7.3.7.3	TP 4 ^(c)
3504	ΧΗΜΙΚΟ ΥΠΟ ΠΙΕΣΗ, ΕΥΦΛΕΚΤΟ, ΤΟΞΙΚΟ, Ε.Ο. ΟΝΟΜ. ΟΥΣΙΑΣ	βλ. ορισμό της MAWP στην 6.7.3.1	Επιτρέπονται	βλ. 6.7.3.7.3	TP 4 ^(c)
3505	ΧΗΜΙΚΟ ΥΠΟ ΠΙΕΣΗ, ΕΥΦΛΕΚΤΟ, ΔΙΑΒΡΩΤΙΚΟ, Ε.Ο.	βλ. ορισμό της MAWP στην 6.7.3.1	Επιτρέπονται	βλ. 6.7.3.7.3	TP 4 ^(c)
3502	ΧΗΜΙΚΟ ΥΠΟ ΠΙΕΣΗ, ΤΟΞΙΚΟ, Ε.Ο.	βλ. ορισμό της MAWP στην 6.7.3.1	Επιτρέπονται	βλ. 6.7.3.7.3	TP 4 ^(c)

^(a) "Μικρή" σημαίνει δεξαμενές που έχουν κέλυφος με διάμετρο 1.5m ή μικρότερο. "Ακάλυπτη" σημαίνει δεξαμενή που έχει κέλυφος με διάμετρο μεγαλύτερη από 1.5m χωρίς μόνωση ή ηλιοπροστασία (βλέπε 6.7.3.2.12). "Με ηλιοπροστασία" σημαίνει δεξαμενή με διάμετρο μεγαλύτερη από 1.5m με ηλιοπροστασία (βλέπε 6.7.3.2.12). "Μονωμένη" σημαίνει δεξαμενή με διάμετρο μεγαλύτερη από 1.5m με μόνωση (βλέπε 6.7.3.2.12). (Βλέπε ορισμό "Σχεδιασμός θερμοκρασίας αναφοράς", στην 6.7.3.1).

^(b) Η λέξη "Κανονική" στη στήλη απαιτήσεις εκτόνωσης πίεσης υποδεικνύει ότι δεν απαιτείται εύθραυστος δίσκος όπως ορίζεται στην 6.7.3.7.3.

^(c) Για τους αριθμούς UN Nos 3500, 3501, 3502, 3503, 3504 και 3505, θα λαμβάνεται υπ' όψιν ο βαθμός πληρώσεως αντί για τον μέγιστο λόγο πληρώσεως.

Τ75

ΟΔΗΓΙΑ ΦΟΡΗΤΗΣ ΔΕΞΑΜΕΝΗΣ

Τ75

Αυτή η οδηγία φορητής δεξαμενής ισχύει για υγροποιημένα αέρια υπό ψύξη. Οι γενικές διατάξεις του Τμήματος 4.2.3 και οι απαιτήσεις του Τμήματος 6.7.4 πρέπει να ικανοποιούνται.

4.2.5.3 Ειδικές διατάξεις για φορητές δεξαμενές

Οι ειδικές διατάξεις για φορητές δεξαμενές καταχωρούνται σε ορισμένες ουσίες για να υποδείξουν διατάξεις οι οποίες είναι επιπρόσθετες ή αντί εκείνων που δίνονται από τις οδηγίες φορητής δεξαμενής ή τις απαιτήσεις στο Κεφάλαιο 6.7. Οι ειδικές διατάξεις για φορητές δεξαμενές αναγνωρίζονται από έναν αλφαριθμητικό κωδικό που αρχίζει με τα γράμματα "TP" (πρόβλεψη για δεξαμενή) και καταχωρούνται για συγκεκριμένες ουσίες στη Στήλη (11) του Πίνακα Α του Κεφαλαίου 3.2. Παρακάτω είναι ένας κατάλογος των ειδικών διατάξεων για φορητές δεξαμενές:

TP1 Ο βαθμός πλήρωσης που καθορίζεται στο 4.2.1.9.2 δεν πρέπει να υπερβαίνεται

$$(Degree\ of\ filling = \frac{97}{1 + \alpha (tr - tf)})$$

TP2 Ο βαθμός πλήρωσης που καθορίζεται στο 4.2.1.9.3 δεν πρέπει να υπερβαίνεται

$$(Degree\ of\ filling = \frac{95}{1 + \alpha (tr - tf)})$$

TP3 Ο μέγιστος βαθμός πλήρωσης (%) για στερεά που μεταφέρονται πάνω από το σημείο τήξης τους και για υγρά που μεταφέρονται σε συνθήκες αυξημένης θερμοκρασίας ο βαθμός πλήρωσης πρέπει να υπολογίζεται σύμφωνα με την 4.2.1.9.5

TP4 Ο βαθμός πλήρωσης δεν πρέπει να υπερβαίνει το 90% ή, εναλλακτικά, οποιαδήποτε άλλη τιμή που εγκρίνεται από την αρμόδια αρχή (βλέπε 4.2.1.16.2).

TP5 Ο βαθμός πλήρωσης που καθορίζεται στην 4.2.3.6 θα πρέπει να ικανοποιείται.

TP6 Για την αποφυγή διάρρηξης της δεξαμενής σε οποιαδήποτε περίπτωση, συμπεριλαμβανομένης της εγκόλπωσης σε φωτιά, πρέπει να είναι εφοδιασμένη με διατάξεις εκτόνωσης της πίεσης οι οποίες να είναι επαρκείς σε σχέση με τη χωρητικότητα της δεξαμενής και τη φύση της ουσίας που μεταφέρεται. Η διάταξη πρέπει επίσης να είναι συμβατή με την ουσία.

TP7 Ο αέρας πρέπει να αποβάλλεται από το χώρο του ατμού με άζωτο ή άλλο μέσον.

TP8 Η πίεση δοκιμής μπορεί να μειωθεί στο 1.5 bar όταν το σημείο ανάφλεξης των ουσιών που μεταφέρονται είναι μεγαλύτερο από 0 °C.

TP9 Μια ουσία αυτής της περιγραφής πρέπει να μεταφέρεται μόνο σε φορητή δεξαμενή που εγκρίνεται από την αρμόδια αρχή.

TP10 Απαιτείται επένδυση από μόλυβδο, με πάχος όχι μικρότερο από 5 mm, η οποία πρέπει να ελέγχεται κάθε χρόνο, ή κάποιο άλλο κατάλληλο υλικό επένδυσης εγκεκριμένο από την αρμόδια αρχή.

TP11 (Δεσμευμένο)

TP12 (Διεγράφη)

- TP13** (Δεσμευμένο)
- TP14** (Δεσμευμένο)
- TP15** (Δεσμευμένο)
- TP16** Η δεξαμενή πρέπει να είναι εξοπλισμένη με ειδική διάταξη για την αποφυγή υπό-πίεσης και υπερβολικής πίεσης κατά τη διάρκεια τη μεταφοράς υπό κανονικές συνθήκες. Αυτή η διάταξη πρέπει να είναι εγκεκριμένη από την αρμόδια αρχή. Οι απαιτήσεις εκτόνωσης της πίεσης είναι όπως αναφέρονται στο 6.7.2.8.3 για την αποφυγή κρυστάλλωσης του προϊόντος στη βαλβίδα εκτόνωσης της πίεσης.
- TP17** Μόνο ανόργανα μη-εύφλεκτα υλικά πρέπει να χρησιμοποιούνται για τη θερμική μόνωση της δεξαμενής.
- TP18** Η θερμοκρασία πρέπει να διατηρείται μεταξύ 18 °C και 40 °C. Οι φορητές δεξαμενές που περιέχουν στερεοποιημένο μεθακρυλικό οξύ δεν πρέπει να αναθερμαίνονται κατά τη διάρκεια της μεταφοράς.
- TP19** Το υπολογιζόμενο πάχος πλαισίου πρέπει να αυξάνεται κατά 3 mm. Το πάχος πλαισίου πρέπει να επαληθεύεται με υπέρηχους σε ενδιάμεσα διαστήματα μεταξύ των περιοδικών υδραυλικών ελέγχων.
- TP20** Αυτή η ουσία πρέπει να μεταφέρεται μόνο σε μονωμένες δεξαμενές υπό περιβλημά αζώτου.
- TP21** Το πάχος πλαισίου πρέπει να είναι όχι μικρότερο από 8 mm. Οι δεξαμενές πρέπει να είναι υδραυλικά ελεγμένες και εσωτερικά επιθεωρημένες κατά διαστήματα που δεν υπερβαίνουν τα 2.5 χρόνια.
- TP22** Το λιπαντικό για συνδέσμους ή για άλλες διατάξεις πρέπει να είναι συμβατό με το οξυγόνο.
- TP23** Η μεταφορά επιτρέπεται υπό ειδικές συνθήκες που καθορίζονται από τις αρμόδιες αρχές.
- TP24** Η φορητή δεξαμενή μπορεί να είναι εξοπλισμένη με διάταξη που τοποθετείται υπό συνθήκες μέγιστης πλήρωσης στο χώρο ατμού του κελύφους προς αποφυγή δημιουργίας υπερπίεσης λόγω της αργής διάσπασης της μεταφερόμενης ουσίας. Αυτή η διάταξη πρέπει επίσης να εμποδίζει τη διαρροή του υγρού σε ποσότητες μη-αποδεκτές σε περίπτωση ανατροπής ή εισόδου ξένου σώματος μέσα στη δεξαμενή. Αυτή η διάταξη πρέπει να είναι εγκεκριμένη από την αρμόδια αρχή ή τον εξουσιοδοτημένο φορέα της.
- TP25** (Δεσμευμένο)

- TP26** Όταν μεταφέρεται υπό συνθήκες θέρμανσης, θερμαντική συσκευή πρέπει να προσαρμόζεται έξω από το κέλυφος. Για τον Αρ. UN 3176 αυτή η απαίτηση εφαρμόζεται μόνο όταν η ουσία αντιδρά επικίνδυνα με το νερό.
- TP27** Μια φορητή δεξαμενή με ελάχιστη πίεση δοκιμής 4 bar μπορεί να χρησιμοποιηθεί εάν αποδεικνύεται ότι η πίεση δοκιμής των 4 bar ή χαμηλότερη είναι αποδεκτή σύμφωνα με τον ορισμό της πίεσης δοκιμής στο 6.7.2.1.
- TP28** Μια φορητή δεξαμενή με ελάχιστη πίεση δοκιμής 2.65 bar μπορεί να χρησιμοποιηθεί εάν αποδεικνύεται ότι η πίεση δοκιμής των 2.65 bar ή χαμηλότερη είναι αποδεκτή σύμφωνα με τον ορισμό της πίεσης δοκιμής στο 6.7.2.1.
- TP29** Μια φορητή δεξαμενή με ελάχιστη πίεση δοκιμής 1.5 bar μπορεί να χρησιμοποιηθεί εάν αποδεικνύεται ότι η πίεση δοκιμής των 1.5 bar ή χαμηλότερη είναι αποδεκτή σύμφωνα με τον ορισμό της πίεσης δοκιμής στο 6.7.2.1.
- TP30** Η ουσία αυτή πρέπει να μεταφέρεται σε μονωμένες δεξαμενές.
- TP31** Η ουσία αυτή πρέπει να μεταφέρεται σε δεξαμενές μόνο σε στερεά κατάσταση.
- TP32** Για τους αριθμούς UN 0331, 0332 και 3375, μπορούν να χρησιμοποιούνται φορητές δεξαμενές υπό την προϋπόθεση ότι υπόκεινται στις ακόλουθες συνθήκες:
- (α) Για να αποφεύγεται άσκοπος περιορισμός, κάθε φορητή δεξαμενή κατασκευασμένη από μέταλλο πρέπει να εξοπλίζεται με διάταξη εκτόνωσης της πίεσης η οποία μπορεί να είναι τύπου συμπιεσμένου ελατηρίου, εύθραυστου δίσκου ή εύτηκτου στοιχείου. Η ρύθμιση της πίεσης εκκένωσης ή διάρρηξης, ανάλογα, δεν θα είναι μεγαλύτερη από 2.65 bar για φορητές δεξαμενές με ελάχιστη πίεση δοκιμής μεγαλύτερη από 4 bar.
 - (β) Η καταλληλότητα για μεταφορά με δεξαμενές πρέπει να αποδεικνύεται. Μία μέθοδος για την εκτίμηση της καταλληλότητας είναι η δοκιμή 8 (d) στις Σειρές Δοκιμών 8 (βλέπε Εγχειρίδιο Δοκιμών και Κριτηρίων, Μέρος 1, Υπό-τμήμα 18.7).
 - (γ) Οι ουσίες δεν επιτρέπεται να παραμένουν στη φορητή δεξαμενή για οποιαδήποτε περίοδο η οποία θα μπορούσε να έχει σαν αποτέλεσμα να πήξουν. Κατάλληλα μέτρα πρέπει να ληφθούν για την αποφυγή συσσώρευσης και επίθεσης ουσιών στη δεξαμενή (π.χ. καθάρισμα κλπ.)
- TP33** Η οδηγία φορητής δεξαμενής που καταχωρείται για αυτή την ουσία εφαρμόζεται σε κοκκώδη και κονιοποιημένα στερεά και σε στερεά τα οποία είναι αποφορτισμένα σε θερμοκρασίες πάνω από το σημείο τήξης τους τα οποία ψύχονται και μεταφέρονται ως στερεή μάζα. Για στερεά τα οποία μεταφέρονται πάνω από το σημείο τήξης τους, βλέπε 4.2.1.19.
- TP34** Οι φορητές δεξαμενές δεν χρειάζεται να υπόκεινται στη δοκιμή κρούσης της 6.7.4.14.1 αν οι δεξαμενές φέρουν σήμανση "ΟΧΙ ΓΙΑ ΣΙΔΗΡΟΔΡΟΜΙΚΗ ΜΕΤΑΦΟΡΑ" στην πινακίδα που καθορίζεται στην 6.7.4.15.1 και επίσης με γράμματα ύψους τουλάχιστον 10cm και στις δύο πλευρές εξωτερικού μανδύα.

- ΤΡ35** Η Οδηγία T14 για φορητή δεξαμενή που περιγράφεται στο RID εφαρμόσιμη μέχρι 31 Δεκεμβρίου 2008 μπορεί να συνεχίσει να εφαρμόζεται μέχρι 31 Δεκεμβρίου 2014.
- ΤΡ36** Στις φορητές δεξαμενές μπορούν να χρησιμοποιούνται εύτηκτα στοιχεία στο χώρο ατμών.
- ΤΡ37** Η διάταξη περί φορητών δεξαμενών T14 μπορεί να συνεχίσει να εφαρμόζεται έως την 31^η Δεκεμβρίου 2016 με εξαίρεση ότι έως αυτή την ημερομηνία:
(a) Για τα UN 1810, 2474 και 2668, μπορεί να εφαρμόζεται η T7,
(b) Για το UN 2486, μπορεί να εφαρμόζεται η T8, και
(c) Για το UN 1838, μπορεί να εφαρμόζεται η T10.
- ΤΡ38** Η προβλεπόμενη από τον Κανονισμό RID οδηγία για δεξαμενές T 9 η οποία είναι εφαρμοστέα μέχρι την 31η Δεκεμβρίου 2012, μπορεί να συνεχίσει να εφαρμόζεται μέχρι την 31η Δεκεμβρίου 2018.
- ΤΡ39** Η προβλεπόμενη από τον Κανονισμό RID οδηγία για δεξαμενές T 4 η οποία είναι εφαρμοστέα μέχρι την 31η Δεκεμβρίου 2012, μπορεί να συνεχίσει να εφαρμόζεται μέχρι την 31η Δεκεμβρίου 2018.
- ΤΡ40** Οι φορητές δεξαμενές δεν θα μεταφέρονται όταν θα είναι συνεδεδεμένες με συσκευή ψεκασμού.

Κεφάλαιο 4.3

Χρήση βυτιοφόρων φορταμαξών, αποσυνδεδεμένων δεξαμενών, εμπορευματοκιβωτίων–δεξαμενών και δεξαμενών–κινητών αμαξώματων με κελύφη κατασκευασμένα από μεταλλικό υλικό και φορτάμαξες συστοιχίας δεξαμενών και εμπορευματοκιβώτια αερίων πολλαπλών στοιχείων

ΣΗΜΕΙΩΣΗ: Για φορητές δεξαμενές και UN εμπορευματοκιβώτια αερίων πολλαπλών στοιχείων (MEGCs) βλέπε Κεφάλαιο 4.2· για δεξαμενές από πλαστικό ενισχυμένο με ίνες, βλέπε Κεφάλαιο 4.4· για δεξαμενές αποβλήτων λειτουργίας-κενού, βλέπε Κεφάλαιο 4.5.

4.3.1 Σκοπός

4.3.1.1 Οι διατάξεις οι οποίες καταλαμβάνουν όλο το πλάτος της σελίδας ισχύουν τόσο για βυτιοφόρες φορτάμαξες, αποσυνδεδεμένες δεξαμενές και βαγόνια-συστοιχίες, όσο και για δεξαμενές-εμπορευματοκιβώτια, δεξαμενές-κινητά αμαξώματα και MEGCs. Οι διατάξεις που περιέχονται σε μία μόνη στήλη ισχύουν μόνο για:

- βυτιοφόρες φορτάμαξες, αποσυνδεδεμένες δεξαμενές και φορτάμαξες συστοιχίας δεξαμενών (αριστερή στήλη),
- δεξαμενές-εμπορευματοκιβώτια, δεξαμενές-κινητά αμαξώματα και MEGCs (δεξιά στήλη).

4.3.1.2 Αυτές οι διατάξεις εφαρμόζονται για:

βυτιοφόρες φορτάμαξες, αποσυνδεδεμένες δεξαμενές και βαγόνια-συστοιχίες	δεξαμενές-εμπορευματοκιβώτια, κινητά αμαξώματα και MEGCs	δεξαμενές-
---	--	------------

που χρησιμοποιούνται για τη μεταφορά αερίων, υγρών, κονιωδών ή κοκκώδων ουσιών.

4.3.1.3 Στο Τμήμα 4.3.2 αναφέρονται οι διατάξεις που ισχύουν για βυτιοφόρες φορτάμαξες, αποσυνδεδεμένες δεξαμενές, δεξαμενές-εμπορευματοκιβώτια και δεξαμενές-κινητά αμαξώματα, που προορίζονται για τη μεταφορά ουσιών όλων των Κλάσεων, και για φορτάμαξες συστοιχίας δεξαμενών και MEGCs που προορίζονται για τη μεταφορά αερίων της Κλάσης 2. Τα Τμήματα 4.3.3 και 4.3.4 περιέχουν ειδικές διατάξεις επιπρόσθετες ή τροποποιητικές των διατάξεων του Τμήματος 4.3.2.

4.3.1.4 Για τις απαιτήσεις που αφορούν την κατασκευή, τον εξοπλισμό, την έγκριση τύπου, τους ελέγχους και τις σημάνσεις, βλέπε Κεφάλαιο 6.8.

4.3.1.5 Για μεταβατικά μέτρα που αφορούν την εφαρμογή αυτού του Κεφαλαίου, βλέπε:

1.6.3	1.6.4
-------	-------

4.3.2 Διατάξεις που εφαρμόζονται για όλες τις Κλάσεις

4.3.2.1 Χρήση

4.3.2.1.1 Μια ουσία που υπόκειται στον RID μπορεί να μεταφέρεται σε βυτιοφόρες φορτάμαξες, αποσυνδεδεμένες δεξαμενές, φορτάμαξες συστοιχίας δεξαμενών, δεξαμενές-εμπορευματοκιβώτια,

δεξαμενές-κινητά αμαξώματα και MEGCs μόνο όταν γίνεται πρόβλεψη για κωδικό δεξαμενής σύμφωνα με τα 4.3.3.1.1 και 4.3.4.1.1 στη Στήλη (12) του Πίνακα Α στο Κεφάλαιο 3.2.

4.3.2.1.2 Ο απαιτούμενος τύπος δεξαμενής, φορτάμαξες συστοιχίας δεξαμενών και MEGC δίνεται σε μορφή κωδικού στη Στήλη (12) του Πίνακα Α στο Κεφάλαιο 3.2. Οι κωδικοί αναγνώρισης που εμφανίζονται εκεί παράγονται από γράμματα ή αριθμούς σε δεδομένη σειρά. Οι επεξηγήσεις για την ανάγνωση των τεσσάρων μερών του κωδικού δίνονται στο 4.3.3.1.1 (όταν η ουσία που πρόκειται να μεταφερθεί ανήκει στην Κλάση 2) και στην 4.3.4.1.1 (όταν η ουσία που πρόκειται να μεταφερθεί ανήκει στις Κλάσεις 3 έως 9)¹.

4.3.2.1.3 Ο απαιτούμενος τύπος σύμφωνα με το 4.3.2.1.2 αντιστοιχεί στις ελάχιστες αυστηρές απαιτήσεις κατασκευής οι οποίες είναι αποδεκτές για τη συγκεκριμένη επικίνδυνη ουσία εκτός εάν καθορίζεται αλλιώς σ' αυτό το Κεφάλαιο ή στο Κεφάλαιο 6.8. Είναι πιθανόν να χρησιμοποιηθούν δεξαμενές που αντιστοιχούν σε κωδικούς που καθορίζουν υψηλότερη ελάχιστη πίεση υπολογισμού, ή μεγαλύτερης αυστηρότητας απαιτήσεις για τα ανοίγματα πλήρωσης ή εκκένωσης ή για τις βαλβίδες/διατάξεις ασφαλείας (βλέπε 4.3.3.1.1 για Κλάση 2 και 4.3.4.1.1 για Κλάσεις 3 έως 9).

4.3.2.1.4 Για ορισμένες ουσίες, οι δεξαμενές, τα οι φορτάμαξες συστοιχίας δεξαμενών ή τα MEGCs υπόκεινται σε επιπρόσθετες διατάξεις οι οποίες περιλαμβάνονται ως ειδικές διατάξεις στη Στήλη (13) του Πίνακα Α στο Κεφάλαιο 3.2.

4.3.2.1.5 Οι δεξαμενές, τα οι φορτάμαξες συστοιχίας δεξαμενών και τα MEGCs δεν πρέπει να γεμίζονται με επικίνδυνες ουσίες άλλες από εκείνες για τη μεταφορά των οποίων έχουν εγκριθεί σύμφωνα με το 6.8.2.3.1 και οι οποίες, σε επαφή με τα υλικά του κελύφους, των παρεμβυσμάτων, του εξοπλισμού και των προστατευτικών επενδύσεων, δεν είναι επιρρεπείς στο να αντιδράσουν επικίνδυνα με αυτά (βλέπε "επικίνδυνη αντίδραση" στο 1.2.1) σχηματίζοντας επικίνδυνα προϊόντα ή εξασθενίζοντας σημαντικά αυτά τα υλικά².

4.3.2.1.6 Τα τρόφιμα δεν πρέπει να μεταφέρονται σε δεξαμενές που χρησιμοποιούνται για επικίνδυνες ουσίες εκτός εάν έχουν ληφθεί τα απαραίτητα μέτρα για την αποφυγή οποιασδήποτε βλάβης της δημόσιας υγείας.

4.3.2.1.7 Το αρχείο της δεξαμενής πρέπει να διατηρείται από τον ιδιοκτήτη ή τον χειριστή ο οποίος θα πρέπει να είναι σε θέση να παρέχει αυτή την τεκμηρίωση όταν ζητείται από την αρμόδια αρχή. Το αρχείο της δεξαμενής πρέπει να διατηρείται για όλο το χρόνο ζωής της δεξαμενής και για 15 μήνες αφότου η δεξαμενή έχει τεθεί εκτός λειτουργίας.

Στην περίπτωση που κατά το χρόνο ζωής της δεξαμενής υπάρξει αλλαγή του ιδιοκτήτη ή του χειριστή το αρχείο πρέπει να μεταφέρεται στο νέο ιδιοκτήτη ή χειριστή.

Αντίγραφο του αρχείου της δεξαμενής ή όλων των απαραίτητων εγγράφων πρέπει να είναι διαθέσιμα στους ειδικούς για τις δοκιμές, την επιθεώρηση και τους ελέγχους των δεξαμενών σύμφωνα με την 6.8.2.4.5 ή 6.8.3.4.16, στην περίπτωση περιοδικών ελέγχων ή ελέγχων κατ'εξαίρεση.

¹Εξαιρούνται δεξαμενές που προορίζονται για τη μεταφορά ουσιών των Κλάσεων 5.2 ή 7 (βλέπε παράγραφο 4.3.4.1.3).

²Μπορεί να είναι απαραίτητο να ζητηθεί η συμβουλή του κατασκευαστή της ουσίας και της αρμόδιας αρχής σχετικά με τη συμβατότητα της ουσίας με τα υλικά της δεξαμενής, του βαγονιού-συστοιχία ή του MEGC.

4.3.2.2 Βαθμός πλήρωσης

4.3.2.2.1 Οι παρακάτω βαθμοί πλήρωσης δεν πρέπει να υπερβαίνονται σε δεξαμενές που προορίζονται για τη μεταφορά υγρών σε θερμοκρασίες περιβάλλοντος:

- (a) για εύφλεκτες ουσίες χωρίς επιπρόσθετους κινδύνους (π.χ. τοξικότητα ή διαβρωτικότητα), σε δεξαμενές με συσκευή αναπνοής ή με βαλβίδες ασφαλείας (ακόμα κι όπου προτάσσεται δίσκος διάρρηξης):

$$\text{βαθμός πλήρωσης} = \frac{100}{1 + \alpha (50 - t_F)} \% \text{ της χωρητικότητας}$$

- (b) για τοξικές ή διαβρωτικές ουσίες (είτε εύφλεκτες είτε όχι) σε δεξαμενές με συσκευή αναπνοής ή με βαλβίδες ασφαλείας (ακόμα κι όπου προτάσσεται δίσκος διάρρηξης):

$$\text{βαθμός πλήρωσης} = \frac{98}{1 + \alpha (50 - t_F)} \% \text{ της χωρητικότητας}$$

- (c) για εύφλεκτες ουσίες και για ελαφρώς τοξικές ή διαβρωτικές ουσίες (είτε εύφλεκτες είτε όχι) σε ερμητικά κλειστές δεξαμενές χωρίς διάταξη ασφαλείας:

$$\text{βαθμός πλήρωσης} = \frac{97}{1 + \alpha (50 - t_F)} \% \text{ της χωρητικότητας}$$

- (d) για εξαιρετικά τοξικές, τοξικές, εξαιρετικά διαβρωτικές ή διαβρωτικές ουσίες (είτε εύφλεκτες είτε όχι) σε ερμητικά κλειστές δεξαμενές χωρίς διάταξη ασφαλείας:

$$\text{βαθμός πλήρωσης} = \frac{95}{1 + \alpha (50 - t_F)} \% \text{ της χωρητικότητας}$$

4.3.2.2.2 Σ' αυτούς του τύπου, α είναι ο μέσος συντελεστής κυβικής διαστολής του υγρού μεταξύ 15 °C και 50 °C, δηλ. για μέγιστη διακύμανση θερμοκρασίας 35 °C.

Το α υπολογίζεται από τον τύπο:

$$\alpha = \frac{d_{15} - d_{50}}{35d_{50}}$$

όπου d_{15} και d_{50} είναι οι σχετικές πυκνότητες του υγρού στους 15 °C και 50 °C αντίστοιχα και t_F είναι η μέση θερμοκρασία του υγρού κατά τη διάρκεια της πλήρωσης.

4.3.2.2.3 Οι διατάξεις του 4.3.2.2.1 (a) έως (d) παραπάνω δεν πρέπει να εφαρμόζονται για δεξαμενές των οποίων τα περιεχόμενα, με τη χρήση θερμομαντικής συσκευής, διατηρούνται σε θερμοκρασία πάνω από 50 °C κατά τη διάρκεια της μεταφοράς. Σ' αυτήν την περίπτωση ο βαθμός πλήρωσης στην αρχή πρέπει να είναι τέτοιος, και η θερμοκρασία να ρυθμίζεται με τέτοιον τρόπο, ώστε η δεξαμενή να μην

είναι γεμάτη περισσότερο από 95% της χωρητικότητάς της και η θερμοκρασία πλήρωσης να μην υπερβαίνεται, σε οποιαδήποτε χρονική στιγμή κατά τη διάρκεια της μεταφοράς.

4.3.2.2.4

(Δεσμευμένο

Κελύφη που προορίζονται για τη μεταφορά ουσιών σε υγρή κατάσταση ή υγροποιημένα αέρια ή υγροποιημένα αέρια υπό ψύξη, τα οποία διαιρούνται με χωρίσματα ή ένθετες πλάκες διαχωρισμού σε τμήματα χωρητικότητας όχι μεγαλύτερης των 7500 λίτρων, θα πληρούνται όχι λιγότερο από 80% ή όχι περισσότερο από το 20% της χωρητικότητάς τους.

Αυτή η διάταξη δεν έχει εφαρμογή στα:

- υγρά με κινηματικό ιξώδες στους 20° C τουλάχιστον 2680 mm²/s
- λιωμένα υλικά με κινηματικό ιξώδες στη θερμοκρασία πλήρωσεως τουλάχιστον 2680 mm²/s
- UN 1963 ΗΛΙΟ, ΥΠΟ ΨΥΞΗ ΥΓΡΟ και UN 1966 ΥΔΡΟΓΟΝΟ, ΥΠΟ ΨΥΞΗ, ΥΓΡΟ.

4.3.2.3

Λειτουργία

4.3.2.3.1

Το πάχος των τοιχωμάτων του κελύφους πρέπει, καθ' όλη τη χρήση του, να μην πέφτει κάτω από το ελάχιστο όριο που καθορίζεται στα:

6.8.2.1.17 και 6.8.2.1.21

6.8.2.1.17 έως 6.8.1.20

4.3.2.3.2

(Δεσμευμένο)

Κατά τη διάρκεια της μεταφοράς οι δεξαμενές-εμπορευματοκιβώτια/MEGCs πρέπει να φορτώνονται στη φορτάμαξα με τέτοιο τρόπο ώστε να προστατεύονται επαρκώς από τα εξαρτήματα στη φορτάμαξα ή της ίδιας της δεξαμενής-εμπορευματοκιβώτιου/MEGC σε πλάγια και μετωπική σύγκρουση και ανατροπή³. Εάν οι

³ Παραδείγματα προστασίας κελύφων:

- προστασία έναντι πλευρικής σύγκρουσης που μπορεί για παράδειγμα να συνίσταται από διαμήκεις ράβδους (μπάρες) που προστατεύουν το κέλυφος και από τις δύο πλευρές στο επίπεδο της μέσης γραμμής,
- προστασία έναντι ανατροπής που μπορεί για παράδειγμα να συνίσταται από ενισχυτικούς δακτυλίους ή ράβδους (μπάρες) στερεωμένες εγκάρσια στο πλαίσιο,
- προστασία έναντι πρόσκρουσης από όπισθεν που μπορεί να αποτελείται από προφυλακτήρα ή πλαίσιο.

δεξαμενές-εμπορευματοκιβώτια/MEGCs, συμπεριλαμβανομένου του εξοπλισμού λειτουργίας, είναι έτσι κατασκευασμένες ώστε να αντέχουν σε σύγκρουση ή ανατροπή δεν απαιτείται να προστατεύονται με αυτόν τον τρόπο.

- 4.3.2.3.3** Κατά τη διάρκεια της πλήρωσης και εκκένωσης των δεξαμενών, των φορτάμαξών συστοιχίας δεξαμενών και των MEGCs, πρέπει να λαμβάνονται κατάλληλα μέτρα για την αποφυγή απελευθέρωσης επικίνδυνων ποσοτήτων αερίων και ατμών. Οι δεξαμενές, τα φορτάμαξες συστοιχίας δεξαμενών και τα MEGCs πρέπει να είναι κλειστά ώστε τα περιεχόμενα να μην μπορούν να χύνονται ανεξέλεγκτα. Τα ανοίγματα των δεξαμενών που εκκενώνονται από τον πυθμένα πρέπει να είναι κλειστά με κοχλιωτά πώματα, φλάντζες ή άλλες συσκευές ισοδύναμης αποτελεσματικότητας. Μετά την πλήρωση, ο πληρωτής θα εξασφαλίζει ότι όλα τα κλεισίματα των δεξαμενών, των φορτάμαξών μεταφοράς μπαταριών και των MEGC είναι εις την κλειστή θέση και ότι δεν υπάρχει διαρροή. Αυτό ισχύει επίσης και για το άνω μέρος του βυθιζόμενου σωλήνα.
- 4.3.2.3.4** Όπου προσαρμόζονται διάφορα συστήματα κλεισίματος στη σειρά, το κοντινότερο στην ουσία που μεταφέρεται πρέπει να κλείνεται πρώτο.
- 4.3.2.3.5** Δεν πρέπει να υπάρχει επικίνδυνο υπόλειμμα της ουσίας πλήρωσης κολλημένο στο εξωτερικό της δεξαμενής κατά τη διάρκεια της μεταφοράς.
- 4.3.2.3.6** Ουσίες οι οποίες ενδέχεται να αντιδράσουν επικίνδυνα μεταξύ τους δεν πρέπει να μεταφέρονται σε γειτονικά διαμερίσματα των δεξαμενών.
- Ουσίες οι οποίες ενδέχεται να αντιδράσουν επικίνδυνα μεταξύ τους μπορούν να μεταφέρονται σε γειτονικά διαμερίσματα των δεξαμενών, όταν αυτά τα διαμερίσματα είναι διαχωρισμένα με χώρισμα με πάχος τοιχώματος ίσο με ή μεγαλύτερο από εκείνο της ίδιας της δεξαμενής. Μπορούν επίσης να μεταφέρονται χωρισμένα με κενό χώρο ή κενό διαμέρισμα μεταξύ των γεμάτων διαμερισμάτων.
- 4.3.2.4** **Κενές δεξαμενές, φορτάμαξες συστοιχίας δεξαμενών και MEGCs, ακάθαρτα**
- ΣΗΜΕΙΩΣΗ:** Για κενές δεξαμενές, φορτάμαξες συστοιχίας δεξαμενών και MEGCs, ακάθαρτα, ενδέχεται να εφαρμόζονται οι ειδικές διατάξεις TU1, TU2, TU4 και TU16 .
- 4.3.2.4.1** Δεν πρέπει να υπάρχει επικίνδυνο υπόλειμμα της ουσίας πλήρωσης κολλημένο στο εξωτερικό της δεξαμενής κατά τη διάρκεια της μεταφοράς.
- 4.3.2.4.2** Για να γίνουν αποδεκτές για μεταφορά, οι κενές δεξαμενές, οι φορτάμαξες συστοιχίας δεξαμενών και τα MEGCs, ακάθαρτες, πρέπει να είναι κλειστές με τον ίδιο τρόπο και να είναι στεγανές στον ίδιο βαθμό ως να ήταν γεμάτες.
- 4.3.2.4.3** Όπου κενές δεξαμενές, φορτάμαξες συστοιχίας δεξαμενών και MEGCs, ακάθαρτες, δεν είναι κλειστές με τον ίδιο τρόπο και δεν είναι στεγανές στον ίδιο βαθμό σαν να ήταν γεμάτες και όπου οι διατάξεις του RID δεν μπορούν να ικανοποιηθούν, πρέπει να μεταφέρονται, με την δέουσα προσοχή, ώστε να υπάρχει επαρκής ασφάλεια, στο κοντινότερο κατάλληλο μέρος όπου μπορεί να γίνει καθαρισμός ή επισκευή.

Η μεταφορά είναι επαρκώς ασφαλής εάν έχουν ληφθεί κατάλληλα μέτρα για την εξασφάλιση ισοδύναμης ασφάλειας ανάλογης με τις διατάξεις του RID και για την αποφυγή της ανεξέλεγκτης απελευθέρωσης των επικίνδυνων εμπορευμάτων.

4.3.2.4.4 Κενές βυτιοφόρες φορτάμαξες, αποσυνδεδεμένες δεξαμενές, φορτάμαξες συστοιχίας δεξαμενών, δεξαμενές-εμπορευματοκιβώτια, δεξαμενές-κινητά αμαξώματα και MEGCs, ακαθάριστες, μπορούν επίσης να μεταφέρονται μετά τη λήξη των περιόδων που ορίζονται στα 6.8.2.4.2 και 6.8.2.4.3 για την διενέργεια της επιθεώρησης.

4.3.3 Ειδικές διατάξεις που ισχύουν για την Κλάση 2

4.3.3.1 Κωδικοποίηση και ιεράρχηση των δεξαμενών

4.3.3.1.1 Κωδικοποίηση δεξαμενών, φορταμαξών συστοιχίας δεξαμενών και MEGCs

Τα τέσσερα μέρη των κωδικών (κωδικοί δεξαμενής) που δίνονται στη Στήλη (12) του Πίνακα Α στο Κεφάλαιο 3.2 έχουν τις παρακάτω σημασίες:

Μέρος	Περιγραφή	Κωδικός Δεξαμενής
1	Τύποι δεξαμενής, βαγονιού- συστοιχία ή MEGC	C = δεξαμενή φορτάμαξα συστοιχίας δεξαμενών ή MEGC για συμπιεσμένα αέρια· P = δεξαμενή, φορτάμαξα συστοιχίας δεξαμενών ή MEGC για υγροποιημένα αέρια ή αέρια διαλυμένα· R = δεξαμενή για υγροποιημένα αέρια υπό ψύξη.
2	Πίεση υπολογισμού	x = τιμή της ελάχιστης σχετικής πίεσης δοκιμής σύμφωνα με τον Πίνακα στο 4.3.3.2.5· ή 22 = ελάχιστη πίεση υπολογισμού σε bar.
3	Ανοίγματα (βλέπε 6.8.2.2 και 6.8.3.2)	B = δεξαμενή με ανοίγματα πλήρωσης ή εκκένωσης πυθμένα με 3 κλεισίματα· ή φορτάμαξα συστοιχίας δεξαμενών ή MEGC με ανοίγματα κάτω από την επιφάνεια του υγρού ή για συμπιεσμένα αέρια· C = δεξαμενή με ανοίγματα πλήρωσης ή εκκένωσης κορυφής με 3 κλεισίματα με ανοίγματα καθαρισμού μόνο κάτω από την επιφάνεια του υγρού· D = δεξαμενή με ανοίγματα πλήρωσης ή εκκένωσης κορυφής με 3 κλεισίματα· ή φορτάμαξα συστοιχίας δεξαμενών ή MEGC χωρίς ανοίγματα κάτω από την επιφάνεια του υγρού.
4	Βαλβίδες/συσκευές ασφαλείας	N = δεξαμενή, φορτάμαξα συστοιχίας δεξαμενών ή MEGC με βαλβίδα ασφαλείας σύμφωνα με το 6.8.3.2.9 ή 6.8.3.2.10 που δεν είναι ερμητικά κλειστή· H = ερμητικά κλειστή δεξαμενή, φορτάμαξα συστοιχίας δεξαμενών ή MEGC (βλέπε 1.2.1).

ΣΗΜΕΙΩΣΗ 1: Η ειδική διάταξη TU17 που εμφανίζεται στην στήλη (13) του Πίνακα Α στο Κεφάλαιο 3.2 για ορισμένα αέρια σημαίνει ότι το αέριο μπορεί να μεταφέρεται μόνο σε ένα φορτάμαξα συστοιχίας δεξαμενών ή MEGC, τα στοιχεία των οποίων συνίστανται από δοχεία.

- 2: Η ειδική διάταξη ΤΥ 40 η οποία αναφέρεται εις την Στήλη (13) του Πίνακα Α εις το Κεφάλαιο 3.2 για ορισμένα αέρια σημαίνει ότι το αέριο μπορεί να μεταφέρεται μόνο εις/με μία φορτάμαξα μεταφοράς μπαταριών ή ένα/μία MEGC, τα στοιχεία της/του οποίας/ου αποτελούνται από χωρίς ραφές υποδοχείς.
- 3: Οι πιέσεις που φαίνονται πάνω στην ίδια τη δεξαμενή ή πάνω στην πινακίδα πρέπει να είναι όχι μικρότερες από την τιμή του "X" ή την ελάχιστη πίεση υπολογισμού.

4.3.3.1.2 Ιεράρχηση δεξαμενών

Κωδικός δεξαμενής	Άλλοι-οι κωδικός-οί δεξαμενής που επιτρέπεται για τις ουσίες αυτού του κωδικού
C*BN	C#BN, C#CN, C#DN, C#BH, C#CH, C#DH
C*BH	C#BH, C#CH, C#DH
C*CN	C#CN, C#DN, C#CH, C#DH
C*CH	C#CH, C#DH
C*DN	C#DN, C#DH
C*DH	C#DH
P*BN	P#BN, P#CN, P#DN, P#BH, P#CH, P#DH
P*BH	P#BH, P#CH, P#DH
P*CN	P#CN, P#DN, P#CH, P#DH
P*CH	P#CH, P#DH
P*DN	P#DN, P#DH
P*DH	P#DH
R*BN	R#BN, R#CN, R#DN
R*CN	R#CN, R#DN
R*DN	R#DN

Το ψηφίο που παριστάνεται με "#" πρέπει να είναι ίσο με ή μεγαλύτερο από το ψηφίο που παριστάνεται με "".

ΣΗΜΕΙΩΣΗ: Αυτή η ιεράρχηση δεν λαμβάνει υπόψη ειδικές διατάξεις (βλέπε 4.3.5 και 6.8.4) για κάθε καταχώρηση.

4.3.3.2 Συνθήκες πλήρωσης και πιέσεις δοκιμής

4.3.3.2.1 Η πίεση δοκιμής για δεξαμενές που προορίζονται για τη μεταφορά συμπιεσμένων αερίων πρέπει να είναι τουλάχιστον μιάμιση φορά την πίεση λειτουργίας όπως ορίζεται στην 1.2.1 για δοχεία πίεσης.

4.3.3.2.2 Η πίεση δοκιμής για δεξαμενές που προορίζονται για τη μεταφορά:

- υγροποιημένων αερίων υψηλής πίεσης· και
- διαλυμένων αερίων

πρέπει να είναι τέτοια ώστε, όταν το κέλυφος γεμίζεται μέχρι το μέγιστο λόγο πλήρωσης, η πίεση που δημιουργείται στο κέλυφος από την ουσία στους 55° C για δεξαμενές με θερμική μόνωση ή στους 65° C για δεξαμενές χωρίς θερμική μόνωση να μην υπερβαίνει την πίεση δοκιμής.

- 4.3.3.2.3** Η πίεση δοκιμής για δεξαμενές που προορίζονται για τη μεταφορά υγροποιημένων αερίων χαμηλής πίεσης, πρέπει να είναι:
- (a) Εάν η δεξαμενή είναι εφοδιασμένη με θερμική μόνωση, τουλάχιστον ίση με την τάση ατμών του υγρού στους 60 °C, μειωμένη κατά 0.1 MPa (1 bar), αλλά όχι μικρότερη από 1 MPa (10 bar).
 - (b) Εάν η δεξαμενή δεν είναι εφοδιασμένη με θερμική μόνωση, τουλάχιστον ίση με την τάση ατμών του υγρού στους 65 °C, μειωμένη κατά 0.1 MPa (1 bar), αλλά όχι μικρότερη από 1 MPa (10 bar).

Η μέγιστη επιτρεπόμενη μάζα περιεχομένου ανά λίτρο χωρητικότητας υπολογίζεται ως εξής:

Μέγιστη επιτρεπόμενη μάζα περιεχομένου ανά λίτρο χωρητικότητας = 0.95 x πυκνότητα της υγρής φάσης στους 50 °C (σε kg/l),

Επιπλέον η φάση ατμού δεν πρέπει να εξαφανίζεται κάτω από τους 60 °C.

Εάν τα κελύφη είναι όχι μεγαλύτερα από 1.5 m σε διάμετρο, πρέπει να εφαρμόζονται οι τιμές της πίεσης δοκιμής και του μέγιστου βαθμού πλήρωσης σύμφωνα με την οδηγία συσκευασίας P200 στο 4.1.4.1.

- 4.3.3.2.4** Η πίεση δοκιμής για δεξαμενές που προορίζονται για τη μεταφορά υγροποιημένων αερίων υπό ψύξη πρέπει να είναι όχι χαμηλότερη από 1.3 φορές τη μέγιστη επιτρεπόμενη πίεση λειτουργίας που δηλώνεται πάνω στη δεξαμενή αλλά όχι χαμηλότερη από 300 kPa (3 bar) (gauge pressure) για δεξαμενές με μόνωση κενού η πίεση δοκιμής πρέπει να είναι όχι χαμηλότερη από 1.3 φορές τη μέγιστη επιτρεπτή πίεση λειτουργίας προσαυξημένη κατά 100 kPa (1 bar).

- 4.3.3.2.5** **Πίνακας αερίων και μιγμάτων αερίων τα οποία μπορούν να μεταφέρονται σε βυτιοφόρες φορτάμαξες, φορτάμαξες συστοιχίας δεξαμενών, αποσυνδεδεμένες δεξαμενές, δεξαμενές-εμπορευματοκιβώτια ή MEGCs ο οποίος παρουσιάζει την ελάχιστη πίεση δοκιμής για τις δεξαμενές και όπου εφαρμόζεται το μέγιστο λόγο πλήρωσης**

Στην περίπτωση αερίων και μιγμάτων αερίων που ταξινομούνται στις ε.α.ο. εγγραφές, οι τιμές της πίεσης δοκιμής και του μέγιστου βαθμού πλήρωσης πρέπει να καθορίζονται από τον ειδικό που έχει εγκρίνει η αρμόδια αρχή.

Όταν δεξαμενές για συμπιεσμένα ή υψηλής πίεσης υγροποιημένα αέρια έχουν υποβληθεί σε πίεση δοκιμής μικρότερη από αυτή που φαίνεται στον Πίνακα, και οι δεξαμενές είναι εξοπλισμένες με θερμική μόνωση, μπορεί να καθορισθεί ένα χαμηλότερο μέγιστο φορτίο από τον εγκεκριμένο από την αρμόδια αρχή ειδικό, εφόσον η πίεση που αναπτύσσεται μέσα στη δεξαμενή από την ουσία στους 55 °C δεν υπερβαίνει την πίεση δοκιμής που επισημαίνεται πάνω στη δεξαμενή.

UN Ap	Όνομασία	Κωδικός ταξινόμησης	Ελάχιστη πίεση δοκιμής για δεξαμενές				Μέγιστη επιτρεπόμενη μάζα ανά λίτρο χωρητικότητας kg
			Με θερμική μόνωση		Χωρίς θερμική μόνωση		
			MPa	bar	MPa	bar	
1001	Ακετυλένιο, διαλυμένο	4 F	μόνο σε φορτάμαξες συστοιχίας δεξαμενών και MEGCs αποτελούμενα από δοχεία				
1002	Αέρας, συμπιεσμένος	1 A	βλέπε 4.3.3.2.1				
1003	Αέρας, υγρός υπό ψύξη	3 O	βλέπε 4.3.3.2.4				
1005	Αμμωνία, άνυδρη	2 TC	2.6	26	2.9	29	0.53
1006	Αργό, συμπιεσμένο	1 A	βλέπε 4.3.3.2.1				
1008	Τριφθοριούχο βόριο, συμπιεσμένο	2TC	22.5	225	22.5	225	0.715
			30	300	30	300	0.86
1009	Βρωμοτριφθορομεθάνιο (Ψυκτικό αέριο R13B1)	2A	12	120			1.50
					4.2	42	1.13
					12	120	1.44
					25	250	1.60
1010	ΒΟΥΤΑΔΙΕΝΙΑ, ΣΤΑΘΕΡΟΠΟΙΗΜΕΝΑ (1, 2-βουταδιένιο) ή	2 F	1	10	1	10	0.59
1010	ΒΟΥΤΑΔΙΕΝΙΑ, ΣΤΑΘΕΡΟΠΟΙΗΜΕΝΑ (1, 3-βουταδιένιο) ή	2 F	1	10	1	10	0.55
1010	ΒΟΥΤΑΔΙΕΝΙΑ ΚΑΙ ΥΔΡΟΓΟΝΑΝΑΘΡΑΚΕΣ ΜΙΓΜΑ, ΣΤΑΘΕΡΟΠΟΙΗΜΕΝΟ	2 F	1	10	1	10	0.50
1011	Βουτάνιο	2 F	1	10	1	10	0.51
1012	1-βουτυλένιο ή	2 F	1	10	1	10	0.53
1012	trans-2-βουτυλένιο ή	2 F	1	10	1	10	0.54
1012	cis-2-βουτυλένιο ή	2 F	1	10	1	10	0.55
1012	μείγμα βουτυλενίων	2 F	1	10	1	10	0.50
1013	Διοξείδιο του άνθρακα	2A	19	190			0.73
			22.5	225			0.78
					19	190	0.66
					25	250	0.75
1016	Μονοξείδιο του άνθρακα, συμπιεσμένο	1 TF	βλέπε 4.3.3.2.1				
1017	Χλώριο	2 TOC	1.7	17	1.9	19	1.25
1018	Χλωροδιφθορομεθάνιο (Ψυκτικό αέριο R22)	2A	2.4	24	2.6	26	1.03
1020	Χλωροπενταφθοροαιθάνιο	2A	2	20	2.3	23	1.08

UN Ap	Ονομασία	Κωδικός ταξινόμησης	Ελάχιστη πίεση δοκιμής για δεξαμενές				Μέγιστη επιτρεπόμενη μάζα ανά λίτρο χωρητικότητας kg
			Με θερμική μόνωση		Χωρίς θερμική μόνωση		
			MPa	bar	MPa	bar	
	(Ψυκτικό αέριο R115)						
1021	1-χλωρο-1,2,2,2-τετραφθοροαιθάνιο (Ψυκτικό αέριο R124)	2A	1	10	1.1	11	1.2
1022	Χλωροτριφθορομεθάνιο (Ψυκτικό αέριο R13)	2A	12	120			0.96
			22.5	225			1.12
					10	100	0.83
					12	120	0.90
					19	190	1.04
				25	250	1.10	
1023	Φωταέριο, συμπιεσμένο	TF	βλέπε 4.3.3.2.1				
1026	Κυανογόνο	2 TF	10	100	10	100	0.70
1027	Κυκλοπροπάνιο	2 F	1.6	16	1.8	18	0.53
1028	Διχλωροδιφθορομεθάνιο (Ψυκτικό αέριο R12)	2A	1.5	15	1.6	16	1.15
1029	Διχλωροφθορομεθάνιο (Ψυκτικό αέριο R21)	2A	1	10	1	10	1.23
1030	1,1-διφθοροαιθάνιο (Ψυκτικό αέριο R152a)	2 F	1.4	14	1.6	16	0.79
1032	Διμεθυλαμίνη, άνυδρη	2 F	1	10	1	10	0.59
1033	Διμεθλαιθέρας	2 F	1.4	14	1.6	16	0.58
1035	Αιθάνιο	2 F	12	120			0.32
					9.5	95	0.25
					12	120	0.29
					30	300	0.39
1036	Αιθυλαμίνη	2 F	1	10	1	10	0.61
1037	Αιθυλοχλωρίδιο	2 F	1	10	1	10	0.8
1038	Αιθυλένιο, υγρό υπό ψύξη	3 F	βλέπε 4.3.3.2.4				
1039	Αιθυλομεθαιθέρας	2 F	1	10	1	10	0.64
1040	Αιθυλενοξειδίο με άζωτο έως συνολική πίεση 1MPa (10 bar) στους 50 °C	2 TF	1.5	15	1.5	15	0.78
1041	Μείγμα αιθυλενοξειδίου και διοξειδίου του άνθρακα, με περισσότερο από 9% αλλά όχι περισσότερο από 87% αιθυλενοξειδίο	2 F	2.4	24	2.6	26	0.73
1046	Ήλιο, συμπιεσμένο	1 A	βλέπε 4.3.3.2.1				
1048	Υδροβρώμιο, άνυδρο	2 TC	5	50	5.5	55	1.54

UN Ap	Ονομασία	Κωδικός ταξινόμησης	Ελάχιστη πίεση δοκιμής για δεξαμενές				Μέγιστη επιτρεπόμενη μάζα ανά λίτρο χωρητικότητας kg	
			Με θερμική μόνωση		Χωρίς θερμική μόνωση			
			MPa	bar	MPa	bar		
1049	Υδρογόνο, συμπιεσμένο	1 F	βλέπε 4.3.3.2.1					
1050	Υδροχλώριο, άνυδρο	2 TC	12	120			0.69	
					10	100	0.30	
					12	120	0.56	
					15	150	0.67	
					20	200	0.74	
1053	Υδρόθειο	2 TF	4.5	45	5	50	0.67	
1055	Ισοβουτυλένιο	2 F	1	10	1	10	0.52	
1056	Κρυπτόν, συμπιεσμένο	1 A	βλέπε 4.3.3.2.1					
1058	Υγροποιημένα αέρια, όχι εύφλεκτα, με άζωτο, διοξείδιο του άνθρακα ή αέρα	2A	1.5 × πίεση πλήρωσης βλέπε 4.3.3.2.2. ή 4.3.3.2.3					
1060	Μείγμα μεθυλακετυλενίου και προπαδιενίου, σταθεροποιημένο:	2 F	βλέπε 4.3.3.2.2 or 4.3.3.2.3					
			μείγμα P1	2.5	25	2.8	28	0.49
			μείγμα P2	2.2	22	2.3	23	0.47
			προπαδιένιο με 1% έως 4% μεθυλακετυλένιο	2.2	22	2.2	22	0.50
1061	Μεθυλαμίνη, άνυδρη	2 F	1	10	1.1	11	0.58	
1062	Μεθυλοβρωμίδιο με όχι περισσότερο από 2% χλωροπικρίνη	2 T	1	10	1	10	1.51	
1063	Μεθυλοχλωρίδιο (Ψυκτικό αέριο R40)	2 F	1.3	13	1.5	15	0.81	
1064	Μεθυλομερκαπτάνη	2 TF	1	10	1	10	0.78	
1065	Νέον, συμπιεσμένο	1 A	βλέπε 4.3.3.2.1					
1066	Άζωτο, συμπιεσμένο	1 A	βλέπε 4.3.3.2.1					
1067	Τετροξείδιο του διαζώτου (διοξείδιο του αζώτου)	2 TOC	μόνο σε φορτάμαξες συστοιχίας δεξαμενών και MEGCs αποτελούμενα από δοχεία					
1070	Νιτρώδες οξείδιο	2 O	22.5	225			0.78	
					18	180	0.68	
					22.5	225	0.74	
					25	250	0.75	
1071	Αέριο ελαίου, συμπιεσμένο	1 TF	βλέπε 4.3.3.2.1					
1072	Οξυγόνο, συμπιεσμένο	1 O	βλέπε 4.3.3.2.1					
1073	Οξυγόνο, υγρό υπό ψύξη	3 O	βλέπε 4.3.3.2.4					
1075	Πετρελαϊκά αέρια, υγροποιημένα	2 F	βλέπε 4.3.3.2.2 ή 4.3.3.2.3					
1076	Φωσγένιο	2 TC	μόνο σε φορτάμαξες συστοιχίας δεξαμενών και MEGCs αποτελούμενα					

ΕΦΗΜΕΡΙΣ ΤΗΣ ΚΥΒΕΡΝΗΣΕΩΣ (ΤΕΥΧΟΣ ΔΕΥΤΕΡΟ)

38191

UN Ap	Ονομασία	Κωδικός ταξινόμησης	Ελάχιστη πίεση δοκιμής για δεξαμενές				Μέγιστη επιτρεπόμενη μάζα ανά λίτρο χωρητικότητας kg
			Με θερμική μόνωση		Χωρίς θερμική μόνωση		
			MPa	bar	MPa	bar	
			από δοχεία				
1077	Προπυλένιο	2 F	2.5	25	2.7	27	0.43
1078	Ψυκτικά αέρια, ε.α.ο. τέτοια όπως:	2A					
	μείγμα F1	2A	1	10	1.1	11	1.23
	μείγμα F2	2A	1.5	15	1.6	16	1.15
	μείγμα F3	2A	2.4	24	2.7	27	1.03
	άλλα μείγματα	2A	βλέπε 4.3. 3. 2.2 ή 4.3. 3. 2.3				
1079	Διοξείδιο του θείου	2 TC	1	10	1.2	12	1.23
1080	Εξαφθοριούχο θείο	2A	12	120			1.34
					7	70	1.04
					14	140	1.33
					16	160	1.37
1081	Τετραφθοροαιθυλένιο, σταθεροποιημένο	2 F	Μόνο σε φορτάμαξες συστοιχίας και σε MEGC αποτελούμενες από υποδοχείς χωρίς ραφές				
1082	Τριφθοροχλωροαιθυλένιο, σταθεροποιημένο	2 TF	1.5	15	1.7	17	1.13
1083	Τριμεθυλαμίνη, άνυδρη	2 F	1	10	1	10	0.56
1085	Βινυλοβρωμιδίο, σταθεροποιημένο	2 F	1	10	1	10	1.37
1086	Βινυλοχλωρίδιο, σταθεροποιημένο	2 F	1	10	1.1	11	0.81
1087	Βινυλομεθυλαιθέρας, σταθεροποιημένος	2 F	1	10	1	10	0.67
1581	Μείγμα χλωροπικρίνης και μεθυλοβρωμιδίου με όχι περισσότερο από 2% χλωροπικρίνη	2 T	1	10	1	10	1.51
1582	Μείγμα χλωροπικρίνης και μεθυλοχλωρίδιου	2 T	1.3	13	1.5	15	0.81
1612	Αέριο μείγμα συμπιεσμένο τετραφωσφορικού αζαιθυλεστέρα	1 T	βλέπε 4.3.3.2.1				
1749	Τριφθοριούχο χλώριο	2 TOC	3	30	3	30	1.40
1858	Εξαφθοροπροπυλένιο (Ψυκτικό αέριο R 1216)	2A	1.7	17	1.9	19	1.11
1859	Τετραφθοριούχο πυρίτιο	1 TC	20	200	20	200	0.74
			30	300	30	300	1.10
1860	Βινυλοφθορίδιο, σταθεροποιημένο	2F	12	120			0.58
			22.5	225			0.65

UN Ap	Ονομασία	Κωδικός ταξινόμησης	Ελάχιστη πίεση δοκιμής για δεξαμενές				Μέγιστη επιτρεπόμενη μάζα ανά λίτρο χωρητικότητας kg
			Με θερμική μόνωση		Χωρίς θερμική μόνωση		
			MPa	bar	MPa	bar	
					25	250	0.64
1912	Μείγμα μεθυλοχλωρίδιου και μεθυλένοχλωρίδιου	2 F	1.3	13	1.5	15	0.81
1913	Νέον, υγρό υπό ψύξη	3A	βλέπε 4.3.3.2.4				
1951	Αργόν, υγρό υπό ψύξη	3A	βλέπε 4.3.3.2.4				
1952	Μείγμα αιθυλενοξειδίου και διοξειδίου του άνθρακα, με όχι περισσότερο από 9% αιθυλενοξείδιο	2A	19	190	19	190	0.66
			25	250	25	250	0.75
1953	Συμπιεσμένο αέριο, τοξικό, εύφλεκτο, ε.α.ο. ^a	1 TF	βλέπε 4.3.3.2.1 ή 4.3.3.2.2				
1954	Συμπιεσμένο αέριο, εύφλεκτο ε.α.ο.	1 F	βλέπε 4.3.3.2.1 ή 4.3.3.2.2				
1955	Συμπιεσμένο αέριο, τοξικό, ε.α.ο. ^a	1 T	βλέπε 4.3.3.2.1 ή 4.3.3.2.2				
1956	Συμπιεσμένο αέριο, ε.α.ο.	1A	βλέπε 4.3.3.2.1 ή 4.3.3.2.2				
1957	Δευτέριο, συμπιεσμένο	1 F	βλέπε 4.3.3.2.1				
1958	1,2-διχλωρο-1,1,2,2-τετραφθοροαιθάνιο (Ψυκτικό αέριο R114)	2A	1	10	1	10	1.3
1959	1,1-διφθοροαιθυλένιο (Ψυκτικό αέριο R1132a)	2F	12	120			0.66
			22.5	225			0.78
					25	250	0.77
1961	Αιθάνιο, υγρό υπό ψύξη	3 F	βλέπε 4.3.3.2.4				
1962	Αιθυλένιο, συμπιεσμένο	1 F	12	120			0.25
			22.5	225			0.36
					22.5	225	0.34
					30	300	0.37
1963	Ήλιο, υγρό υπό ψύξη	3A	βλέπε 4.3.3.2.4				
1964	Αέριο μείγμα υδρογονανθράκων, συμπιεσμένο, ε.α.ο.	1 F	βλέπε 4.3.3.2.1 ή 4.3.3.2.2				
1965	Αέριο μείγμα υδρογονανθράκων, υγροποιημένο, ε.α.ο. Μείγμα Α Μείγμα Α01 Μείγμα Α02 Μείγμα Α0 Μείγμα Α1 Μείγμα Β1	2F					
			1	10	1	10	0.50
			1.2	12	1.4	14	0.49
			1.2	12	1.4	14	0.48
			1.2	12		14	0.47
			1.6	16	1.8	18	0.46
			2	20	2.3	23	0.45

ΕΦΗΜΕΡΙΣ ΤΗΣ ΚΥΒΕΡΝΗΣΕΩΣ (ΤΕΥΧΟΣ ΔΕΥΤΕΡΟ)

38193

UN Ap	Ονομασία	Κωδικός ταξινόμησης	Ελάχιστη πίεση δοκιμής για δεξαμενές				Μέγιστη επιτρεπόμενη μάζα ανά λίτρο χωρητικότητας kg	
			Με θερμική μόνωση		Χωρίς θερμική μόνωση			
			MPa	bar	MPa	bar		
	Μείγμα Β2	2F	2	20	2.3	23	0.44	
	Μείγμα Β	2F	2	20	2.3	23	0.43	
	Μείγμα C	2F	2.5	25	2.7	27	0.42	
	Άλλα μείγματα	2F	βλέπε 4.3.3.2.2 ή 4.3.3.2.3					
1966	Υδρογόνο, υγρό υπό ψύξη	3 F	βλέπε 4.3.3.2.4					
1967	Εντομοκτόνο αέριο, τοξικό, ε.α.ο. ^a	2T	βλέπε 43322 ή 43323					
1968	Εντομοκτόνο αέριο, ε.α.ο.	2A	βλέπε 4.3.3.2.2 or 4.3.3.2.3					
1969	Ισοβουτάνιο	2 F	1	10	1	10	0.49	
1970	Κρυπτόν, υγρό υπό ψύξη	3A	βλέπε 4.3.3.2.4					
1971	Μεθάνιο, συμπιεσμένο ή φυσικό αέριο, συμπιεσμένο με υψηλή περιεκτικότητα σε μεθάνιο	1 F	βλέπε 4.3.3.2.1					
1972	Μεθάνιο, υγρό υπό ψύξη ή φυσικό αέριο, υγρό υπό ψύξη με υψηλή περιεκτικότητα σε μεθάνιο	3 F	βλέπε 4.3.3.2.4					
1973	Μείγμα χλωροδιφθορομεθάνιου και χλωροπενταφθοροαιθάνιου με σταθερό σημείο βρασμού, με περίπου 49% χλωροδιφθορομεθάνιο (Ψυκτικό αέριο R502)	2A	2.5	25	2.8	28	1.05	
1974	Χλωροδιφθοροβρωμομεθάνιο (Ψυκτικό αέριο R12B1)	2A	1	10	1	10	1.61	
1976	Οκταφθοροκυκλοβουτάνιο (Ψυκτικό αέριο RC318)	2A	1	10	1	10	1.34	
1977	Άζωτο, υγρό υπό ψύξη	3A	βλέπε 4.3.3.2.4					
1978	Προπάνιο	2 F	2.1	21	2.3	23	0.42	
1982	Τετραφθορομεθάνιο , συμπιεσμένο (Ψυκτικό αέριο R14, συμπιεσμένο)	2A	20	200	20	200	0.62	
			30	300	30	300	0.94	
1983	1-χλωρο-2,2,2-τριφθοροαιθάνιο (Ψυκτικό αέριο R133a)	2A	1	10	1	10	1.18	
1984	Τριφθορομεθάνιο (Ψυκτικό αέριο R23)	2A	19	190			0.92	
			25	250			0.99	
					19	190		0.87
					25	250		0.95
2034	Μείγμα υδρογόνου και	1 F	βλέπε 4.3.3.2.1					

UN Ap	Ονομασία	Κωδικός ταξινόμησης	Ελάχιστη πίεση δοκιμής για δεξαμενές				Μέγιστη επιτρεπόμενη μάζα ανά λίτρο χωρητικότητας kg
			Με θερμική μόνωση		Χωρίς θερμική μόνωση		
			MPa	bar	MPa	bar	
	μεθάνιου, συμπιεσμένο						
2035	1, 1, 1 – τριφθοροαιθάνιο (Ψυκτικό αέριο R143a)	2F	2.8	28	3.2	32	0.79
2036	Ξέον, συμπιεσμένο	2A	12	120			1.30
					13	130	1.24
2044	2,2-διμεθυλοπροπάνιο	2 F	1	10	1	10	0.53
2073	Διαλύματα αμμωνίας, σχετικής πυκνότητας μικρότερης από 0.880 στους 15 °C σε νερό: με περισσότερο από 35% και όχι περισσότερο από 40% αμμωνία με περισσότερο από 40% και όχι περισσότερο από 50% αμμωνία	4A					
			1	10	1	10	0.80
			1.2	12	1.2	12	0.77
2187	Διοξείδιο του άνθρακα, υγρό υπό ψύξη	3A	βλέπε 4.3.3.2.4				
2189	Διχλωροσιλάνιο	2 TFC	1	10	1	10	0.90
2191	Σουλφουρολοφορίδιο	2 T	5	50	5	50	1.1
2193	Εξαφθοροαιθάνιο, R116 συμπιεσμένο (Ψυκτικό αέριο συμπιεσμένο)	2A	16	160			1.28
			20	200			1.34
					20	200	1.10
2197	Υδροϊώδιο, άνυδρο	2 TC	1.9	19	2.1	21	2.25
2200	Προπαδιένιο, σταθεροποιημένο	2 F	1.8	18	2.0	20	0.50
2201	Νιτρώδες οξείδιο, υγρό υπό ψύξη	3 O	βλέπε 4.3.3.2.4				
2203	Σιλάνιο, συμπιεσμένο ^b	1 F	22.5	225	22.5	225	0.32
			25	250	25	250	0.41
2204	Καρβονυλοσουλφίδιο	2 TF	2.7	27	3.0	30	0.84
2417	Καρβονυλοφορίδιο, συμπιεσμένο	1 TC	20	200	20	200	0.47
			30	300	30	300	0.70
2419	Βρωμοτριφθοροαιθυλένιο	2 F	1	10	1	10	1.19
2420	Εξαφθοροακετόνη	2 TC	1.6	16	1.8	18	1.08
2422	Οκταφθοροβουτ-2-ένιο (Ψυκτικό αέριο R1318)	2A	1	10	1	10	1.34
2424	Οκταφθοροπροπάνιο (Ψυκτικό αέριο R218)	2A	2.1	21	2.3	23	1.07
2451	Τριφθοριούχο άζωτο	1 O	20	200	20	200	0.50

ΕΦΗΜΕΡΙΣ ΤΗΣ ΚΥΒΕΡΝΗΣΕΩΣ (ΤΕΥΧΟΣ ΔΕΥΤΕΡΟ)

38195

UN Ap	Ονομασία	Κωδικός ταξινόμησης	Ελάχιστη πίεση δοκιμής για δεξαμενές				Μέγιστη επιτρεπόμενη μάζα ανά λίτρο χωρητικότητας kg	
			Με θερμική μόνωση		Χωρίς θερμική μόνωση			
			MPa	bar	MPa	bar		
			30	300	30	300	0.75	
2452	Αιθυλακετυλένιο, σταθεροποιημένο	2 F	1	10	1	10	0.57	
2453	Αιθυλοφθορίδιο (Ψυκτικό αέριο R161)	2 F	2.1	21	2.5	25	0.57	
2454	Μεθυλοφθορίδιο (Ψυκτικό αέριο R41)	2 F	30	300	30	300	0.36	
2517	1-χλωρο-1,1-διφθοροαιθάνιο (Ψυκτικό αέριο R142b)	2 F	1	10	1	10	0.99	
2591	Ξέον, υγρό υπό ψύξη	3A	βλέπε 4.3.3.2.4					
2599	Αζεότροπο μείγμα χλωροτριφθορομεθάνιου και τριφθορομεθάνιου, με περίπου 60% Χλωροτριφθορομεθάνιο (Ψυκτικό αέριο R503)	2A	3.1	31	3.1	31	0.11	
			4.2	42			0.21	
			10	100			0.76	
					4.2	42	0.20	
				10	100	0.66		
2601	Κυκλοβουτάνιο	2 F	1	10	1	10	0.63	
2602	Αζεότροπο μείγμα διχλωροδιφθορομεθάνιου και διφθορο-1,1 αιθάνιο, με περίπου 74% διχλωροδιφθορομεθάνιο (Ψυκτικό αέριο R500)	2A	1.8	18	2	20	1.01	
2901	Χλωριούχο βρώμιο	2 TOC	1	10	1	10	1.50	
3057	Τριφθοροακετυλοχλωρίδιο	2 TC	1.3	13	1.5	15	1.17	
3070	Μείγμα αιθυλενοξειδίου και διχλωροδιφθορομεθάνιου με όχι περισσότερο από 12.5% αιθυλενοξείδιο	2A	1.5	15	1.6	16	1.09	
3083	Υπερχλωρυλοφθορίδιο	2 TO	2.7	27	3.0	30	1.21	
3136	Τριφθορομεθάνιο, ψυγμένο υγρό	2A	βλέπε 4.3.3.2.4					
3138	Αιθυλένιο, ακετυλένιο προπυλένιο σε μείγμα, υγρό υπό ψύξη, που περιέχει τουλάχιστον 71.5% αιθυλένιο με όχι περισσότερο από 22.5% ακετυλένιο και όχι περισσότερο από 6% προπυλένιο	3 F	βλέπε 4.3.3.2.4					
3153	Υπερφθορο(μεθυλοβινυλ αιθέρας)	2 F	1.4	14	1.5	15	1.14	

UN Ap	Ονομασία	Κωδικός ταξινόμησης	Ελάχιστη πίεση δοκιμής για δεξαμενές				Μέγιστη επιτρεπόμενη μάζα ανά λίτρο χωρητικότητας kg
			Με θερμική μόνωση		Χωρίς θερμική μόνωση		
			MPa	bar	MPa	bar	
3154	Υπερφθορο(αιθυλοβινυλ αιθέρας)	2 F	1	10	1	10	0.98
3156	Συμπιεσμένο αέριο, οξειδωτικό, ε.α.ο.	1 O	βλέπε 4.3.3.2.1 ή 4.3.3.2.2				
3157	Υγροποιημένο αέριο, οξειδωτικό, ε.α.ο.	2 O	βλέπε 4.3.3.2.2 ή 4.3.3.2.3				
3158	Αέριο, υγρό υπό ψύξη, ε.α.ο.	3A	βλέπε 4.3.3.2.4				
3159	1,1,1,2-τετραφθοροαιθάνιο (Ψυκτικό αέριο R134a)	2A	1.6	16	1.8	18	1.04
3160	Υγροποιημένο αέριο, τοξικό, εύφλεκτο, ε.α.ο. ^a	2 TF	βλέπε 4.3.3.2.2 ή 4.3.3.2.3				
3161	Υγροποιημένο αέριο, εύφλεκτο, ε.α.ο.	2 F	βλέπε 4.3.3.2.2 ή 4.3.3.2.3				
3162	Υγροποιημένο αέριο, τοξικό, ε.α.ο. ^a	2 T	βλέπε 4.3.3.2.2 ή 4.3.3.2.3				
3163	Υγροποιημένο αέριο, ε.α.ο.	2A	βλέπε 4.3.3.2.2 ή 4.3.3.2.3				
3220	Πενταφθοροαιθάνιο (Ψυκτικό αέριο R125)	2A	4.1	41	4.9	49	0.95
3252	Διφθορομεθάνιο (Ψυκτικό αέριο R32)	2F	3.9	39	4.3	43	0.78
3296	Επταφθοροπροπάνιο (Ψυκτικό αέριο R227)	2A	1.4	14	1.6	16	1.20
3297	Μείγμα αιθυλενοξειδίου και χλωροτετραφθοροαιθάνιου, με όχι περισσότερο από 8.8% αιθυλενοξείδιο	2A	1	10	1	10	1.16
3298	Μείγμα αιθυλενοξειδίου και πενταφθοροαιθάνιου, με όχι περισσότερο από 7.9% αιθυλενοξείδιο	2A	2.4	24	2.6	26	1.02
3299	Μείγμα αιθυλενοξειδίου και τετραφθοροαιθάνιου, με όχι περισσότερο από 5.6% αιθυλενοξείδιο	2A	1.5	15	1.7	17	1.03
3300	Μείγμα αιθυλενοξειδίου και διοξειδίου του άνθρακα, με περισσότερο από 87% αιθυλενοξείδιο	2 TF	2.8	28	2.8	28	0.73
3303	Συμπιεσμένο αέριο, τοξικό, οξειδωτικό, ε.α.ο. ^a	1 TO	βλέπε 4.3.3.2.1 ή 4.3.3.2.2				
3304	Συμπιεσμένο αέριο, τοξικό,	1 TC	βλέπε 4.3.3.2.1 ή 4.3.3.2.2				

UN Ap	Ονομασία	Κωδικός ταξινόμησης	Ελάχιστη πίεση δοκιμής για δεξαμενές				Μέγιστη επιτρεπόμενη μάζα ανά λίτρο χωρητικότητας kg
			Με θερμική μόνωση		Χωρίς θερμική μόνωση		
			MPa	bar	MPa	bar	
	διαβρωτικό, ε.α.ο. ^a						
3305	Συμπιεσμένο αέριο, τοξικό, εύφλεκτο, διαβρωτικό, ε.α.ο. ^a	1 TFC	βλέπε 4.3.3.2.1 ή 4.3.3.2.2				
3306	Συμπιεσμένο αέριο, τοξικό, οξειδωτικό, διαβρωτικό, ε.α.ο. ^a	1 TOC	βλέπε 4.3.3.2.1 ή 4.3.3.2.2				
3307	Υγροποιημένο αέριο, τοξικό, οξειδωτικό, ε.α.ο. ^a	2 TO	βλέπε 4.3.3.2.2 ή 4.3.3.2.3				
3308	Υγροποιημένο αέριο, τοξικό, διαβρωτικό, ε.α.ο. ^a	2 TC	βλέπε 4.3.3.2.2 ή 4.3.3.2.3				
3309	Υγροποιημένο αέριο, τοξικό, εύφλεκτο, διαβρωτικό, ε.α.ο. ^a	2 TFC	βλέπε 4.3.3.2.2 ή 4.3.3.2.3				
3310	Υγροποιημένο αέριο, τοξικό, οξειδωτικό, διαβρωτικό, ε.α.ο. ^a	2 TOC	βλέπε 4.3.3.2.2 ή 4.3.3.2.3				
3311	Αέριο, υγρό υπό ψύξη, οξειδωτικό, ε.α.ο.	3 O	βλέπε 4.3.3.2.4				
3312	Αέριο, υγρό υπό ψύξη, εύφλεκτο, ε.α.ο.	3 F	βλέπε 4.3.3.2.4				
3318	Διαλύματα αμμωνίας, σχετικής πυκνότητας μικρότερης από 0.880 στους 15 °C σε νερό, με περισσότερο από 50% αμμωνία	4 TC	βλέπε 4.3.3.2.2				
3337	Ψυκτικό αέριο R404A	2A	2.9	29	3.2	32	0.84
3338	Ψυκτικό αέριο R407A	2A	2.8	28	3.2	32	0.95
3339	Ψυκτικό αέριο R407B	2A	3.0	30	3.3	33	0.95
3340	Ψυκτικό αέριο R407C	2A	2.7	27	3.0	30	0.95
3354	Εντομοκτόνο αέριο, εύφλεκτο, ε.α.ο.	2F	βλέπε 4.3.3.2.2 ή 4.3.3.2.3				
3355	Εντομοκτόνο αέριο, τοξικό, εύφλεκτο, ε.α.ο. ^a	2 TF	βλέπε 4.3.3.2.2 ή 4.3.3.2.3				

^a Επιτρέπεται εάν το LC₅₀ είναι ίσο με ή μεγαλύτερο από 200 ppm

^b Θεωρούμενο ως πυροφόρο

4.3.3.3 Λειτουργία

4.3.3.3.1 Όταν δεξαμενές, φορτάμαξες συστοιχίας δεξαμενών ή MEGCs είναι εγκεκριμένα για διαφορετικά αέρια, η αλλαγή χρήσης πρέπει να περιλαμβάνει λειτουργίες αδειάσματος, απολύμανσης και εκκένωσης σε τέτοιο βαθμό όσον είναι απαραίτητο για την ασφαλή λειτουργία τους.

- 4.3.3.3.2** Όταν δεξαμενές, φορτάμαξες συστοιχίας δεξαμενών ή MEGCs παραδίδονται για μεταφορά, πρέπει να είναι ορατές μόνο οι πληροφορίες που καθορίζονται στο 6.8.3.5.6 και που ισχύουν για το αέριο που φορτώνεται ή μόλις αδειάστηκε. Όλες οι πληροφορίες που αφορούν άλλα αέρια πρέπει να καλύπτονται (βλέπε έγγραφο UIC 573⁴ "Τεχνικές προϋποθέσεις για την κατασκευή βυτιοφόρων φορταμαξών").
- 4.3.3.3.3** Όλα τα στοιχεία ενός μιας φορτάμαξας συστοιχίας δεξαμενών ή ενός MEGC πρέπει να περιέχουν μόνο ένα και το αυτό αέριο.
- 4.3.3.3.4** Όταν η εξωτερική υπερπίεση θα μπορούσε να είναι μεγαλύτερη από το όριο αντιστάσεως της δεξαμενής εις εξωτερική πίεση (π.χ. λόγω χαμηλών θερμοκρασιών περιβάλλοντος), θα λαμβάνονται επαρκή μέτρα για να προστατεύονται οι δεξαμενές οι οποίες μεταφέρουν υγροποιημένα αέρια χαμηλής πίεσεως έναντι του κινδύνου παραμορφώσεως, π.χ. γεμίζοντάς τες με άζωτο ή με ένα άλλο αδρανές αέριο προς τον σκοπό να διατηρηθεί επαρκής πίεσις εντός της δεξαμενής.
- 4.3.3.4** **Διατάξεις για την πλήρωση υγρών αερίων σε βυτιοφόρες φορτάμαξες** (Δεσμευμένο)
- 4.3.3.4.1** **Μέτρα ελέγχου πριν από την πλήρωση** (Δεσμευμένο)
- (a) Για κάθε αέριο προς μεταφορά, πρέπει να ελέγχονται οι λεπτομέρειες στις πλάκες των δεξαμενών (βλέπε 6.8.2.5.1 και 6.8.3.5.1 έως 6.8.3.5.5) έτσι ώστε να συμφωνούν με αυτές στην πινακίδα της φορτάμαξας (βλέπε παρ. 6.8.2.5.2, 6.8.3.5.6 και 6.8.3.5.7).
- Βυτιοφόρες φορτάμαξες για πολλαπλές χρήσεις πρέπει ιδιαίτερα να ελέγχονται ώστε να διασφαλίζεται ότι οι σωστές πτυσσόμενες πινακίδες είναι ορατές και ασφαλώς στερεωμένες με τα μέσα που αναφέρονται στην 6.8.3.5.7 και στις δύο πλευρές της φορτάμαξας.
- Τα όρια του φορτίου στην πινακίδα της φορτάμαξας δεν πρέπει να ξεπερνούν τη μέγιστη επιτρεπόμενη μάζα πλήρωσης της πλάκας της δεξαμενής.
- (b) Το τελευταίο φορτίο πρέπει να καθορίζεται είτε από τις πληροφορίες του εγγράφου μεταφοράς ή από ανάλυση. Εάν είναι απαραίτητο, η δεξαμενή πρέπει να καθαριστεί.
- (c) Η μάζα των υπολειμμάτων πρέπει να προσδιορίζεται (π.χ. με ζύγιση) και να λαμβάνεται υπόψη κατά τον καθορισμό της ποσότητας πλήρωσης.

⁴7^η έκδοση του εγγράφου UIC σε εφαρμογή από 1 Οκτωβρίου 2008.

- (d) Πρέπει να εξετάζονται η στεγανότητα του κελύφους και των στοιχείων εξοπλισμού του, και η λειτουργική τους ικανότητα.

4.3.3.4.2

Διαδικασίες φόρτωσης

(Δεσμευμένο)

Για την πλήρωση, πρέπει να εφαρμόζονται οι διατάξεις των οδηγιών λειτουργίας των βυτιοφόρων φορταμαξών.

4.3.3.4.3

Μέτρα ελέγχου μετά από την πλήρωση

(Δεσμευμένο)

- (a) Μετά την πλήρωση, πρέπει να εξετάζεται η φορτάμαξα για υπερπλήρωση ή υπερφόρτωση με διαβαθμισμένα μηχανήματα ελέγχου με (πχ. με ζύγιση σε ζυγογέφυρα με διαβαθμίσεις).
- Στην περίπτωση υπερπλήρωσης ή υπερφόρτωσης της βυτιοφόρου δεξαμενής πρέπει να γίνει αμέσως αποφόρτωση με ασφαλή τρόπο μέχρι να φθάσει την επιτρεπτή ποσότητα.
- (b) Η μερική πίεση των αδρανών αερίων στη φάση αερίου δε πρέπει να ξεπερνά τα 0.2 MPa (2 bar), ή η πίεση (gauge pressure) στην φάση αερίου δε πρέπει να ξεπερνά περισσότερο από 0.1 MPa (1 bar) την τάση ατμών (απόλυτη) του υγρού αερίου στην θερμοκρασία της υγρής φάσης (ωστόσο για UN 1040 Οξειδίο του εθυλενίου με άζωτο, η μέγιστη επιτρεπόμενη συνολική πίεση πρέπει να είναι 1 MPa (10 bar) στους 50°C).
- (c) Μετά τη φόρτωση, φορτάμαξες που γεμίζονται από τον πυθμένα πρέπει να εξετάζονται ώστε να διασφαλίζεται ότι οι εσωτερικές βαλβίδες εκκένωσης είναι στεγανά κλειστές.
- (d) Πριν την τοποθέτηση κενής φλάντζας ή άλλης ισοδύναμης διάταξης, τα στόμια πρέπει να εξετάζονται για την στεγανότητά τους. οποιαδήποτε διαρροή πρέπει να σταματάσει με κατάλληλα μέσα.
- (e) Πρέπει να τοποθετηθούν κενές φλάντζες ή άλλες ισοδύναμες διατάξεις στα στόμια. Τα στόμια αυτά πρέπει να είναι εξοπλισμένα με κατάλληλα σφραγιστικά. Πρέπει να κλείνονται

όταν χρησιμοποιούν όλα τα διαθέσιμα κατά τον σχεδιασμό τους στοιχεία.

- f) Τέλος, πρέπει να γίνει ένας τελευταίος οπτικός έλεγχος της φορτάμαξας, του εξοπλισμού του και της σήμανσης ώστε να εξασφαλιστεί ότι δεν διαρρέει ουσία πλήρωσης.

4.3.4 Ειδικές διατάξεις που ισχύουν για τις Κλάσεις 3 έως 9

4.3.4.1 Κωδικοποίηση, ορθολογική προσέγγιση και ιεράρχηση των δεξαμενών

4.3.4.1.1 Κωδικοποίηση των δεξαμενών

Τα τέσσερα μέρη των κωδικών (κωδικοί δεξαμενής) που δίνονται στη Στήλη (12) του Πίνακα Α στο Κεφάλαιο 3.2 έχουν τις παρακάτω σημασίες:

Μέρος	Περιγραφή	Κωδικός δεξαμενής
1	Τύποι δεξαμενής	L = δεξαμενή για ουσίες σε υγρή κατάσταση (υγρά ή στερεά που παραδίδονται για μεταφορά σε τηγμένη κατάσταση) S = δεξαμενή για ουσίες σε στερεή κατάσταση (σε κονιώδη ή κοκκώδη μορφή).
2	Πίεση υπολογισμού	G = ελάχιστη πίεση υπολογισμού σύμφωνα με τις γενικές απαιτήσεις του 6.8.2.1.14. 1,5, 2,65, 4, 10, 15 ή 21 = ελάχιστη πίεση υπολογισμού σε bar (βλέπε 6.8.2.1.14).
3	Ανοίγματα (βλέπε 6.8.2.2.3)	A = δεξαμενή με ανοίγματα πλήρωσης και εκκένωσης πυθμένα με 2 κλεισίματα B = δεξαμενή με ανοίγματα πλήρωσης και εκκένωσης πυθμένα με 3 κλεισίματα C = δεξαμενή με ανοίγματα πλήρωσης και εκκένωσης κορυφής με μόνο ανοίγματα καθαρισμού κάτω από την επιφάνεια του υγρού D = δεξαμενή με ανοίγματα πλήρωσης και εκκένωσης κορυφής χωρίς ανοίγματα κάτω από την επιφάνεια του υγρού.
4	Βαλβίδες/διατάξεις ασφαλείας	V = δεξαμενή με συσκευή αναπνοής, σύμφωνα με 6.8.2.2.6, αλλά χωρίς προστατευτικό μηχανισμό κατά της διαδόσεως της φλόγας· ή δεξαμενή όχι αποδεδειγμένα ανθεκτική σε έκρηξη πίεσης F = δεξαμενή με συσκευή αναπνοής, σύμφωνα με 6.8.2.2.6, εξοπλισμένη με προστατευτικό μηχανισμό κατά της διαδόσεως της φλόγας· ή δεξαμενή αποδεδειγμένα ανθεκτική σε έκρηξη πίεσης. N = δεξαμενή χωρίς συσκευή αναπνοής, σύμφωνα με 6.8.2.2.6, και όχι ερμητικά κλειστή H = ερμητικά κλειστή δεξαμενή (βλέπε 1.2.1).

4.3.4.1.2 Ορθολογική προσέγγιση για την καταχώρηση των κωδικών δεξαμενής σε ομάδες ουσιών και ιεράρχηση των δεξαμενών.

ΣΗΜΕΙΩΣΗ: Ορισμένες ουσίες και ομάδες ουσιών δεν περιλαμβάνονται στην ορθολογική προσέγγιση, βλέπε 4.3.4.1.3

Ορθολογική προσέγγιση			
Κωδικός δεξαμενής	Ομάδα επιτρεπομένων ουσιών		
	Κλάση	Κωδικός ταξινόμησης	Ομάδα συσκευασίας
Υγρά			
LGAV	3	F2	III
	9	M9	III
LGBV	4.1	F2	II, III
	5.1	O1	III
	9	M6	III
	9	M11	III
	και ομάδες επιτρεπομένων ουσιών για κωδικό δεξαμενής LGAV		
LGBF	3	F1	II τάση ατμών στους 50 °C ≤ 1.1 bar
	3	F1	III
	3	D	II τάση ατμών στους 50 °C ≤ 1.1 bar
	3	D	III
	και ομάδες επιτρεπομένων ουσιών για κωδικούς δεξαμενής LGAV και LGBV		
L1.5BN	3	F1	II τάση ατμών στους 50°C >1.1 bar
	3	F1	III σημείο ανάφλεξης <23°C, ιξώδη τάση ατμών στους 50°C >1.1 bar σημείο βρασμού > 35°C
	3	D	II τάση ατμών στους 50°C >1.1 bar
	και ομάδες επιτρεπομένων ουσιών για κωδικούς δεξαμενής LGAV, LGBV, LGBF		
L4BN	3	F1	I III σημείο βρασμού ≤35°C
	3	FC	III
	3	D	I
	5.1	O1	I, II
	5.1	OT1	I
	8	C1	II, III
	8	C3	II, III
	8	C4	II, III
	8	C5	II, III
	8	C7	II, III
	8	C8	II, III

Ορθολογική προσέγγιση			
Κωδικός δεξαμενής	Ομάδα επιτρεπομένων ουσιών		
	Κλάση	Κωδικός ταξινόμησης	Ομάδα συσκευασίας
	8	C9	II, III
	8	C10	II, III
	8	CF1	II
	8	CF2	II
	8	CS1	II
	8	CW1	II
	8	CW2	II
	8	CO1	II
	8	CO2	II
	8	CT1	II, III
	8	CT2	II, III
	8	CFT	II
	9	M11	III
	και ομάδες επιτρεπομένων ουσιών για κωδικούς δεξαμενής LGAV, LGBV, LGBF και L1.5BN		
L4BH	3	FT1	II, III
	3	FT2	II
	3	FC	II
	3	FTC	II
L4BH (συνέχεια)	6.1	T1	II, III
	6.1	T2	II, III
	6.1	T3	II, III
	6.1	T4	II, III
	6.1	T5	II, III
	6.1	T6	II, III
	6.1	T7	II, III
	6.1	TF1	II
	6.1	TF2	II, III
	6.1	TF3	II
	6.1	TS	II
	6.1	TW1	II
	6.1	TW2	II
	6.1	TO1	II
	6.1	TO2	II
	6.1	TC1	II
	6.1	TC2	II
	6.1	TC3	II
	6.1	TC4	II
	6.1	TFC	II
	6.2	I4	II
9	M2	II	
και ομάδες επιτρεπομένων ουσιών για κωδικούς δεξαμενής LGAV, LGBV,			

Ορθολογική προσέγγιση				
Κωδικός δεξαμενής	Ομάδα επιτρεπομένων ουσιών			
	Κλάση	Κωδικός ταξινόμησης	Ομάδα συσκευασίας	
	LGBF, L1.5BN και L4BN			
L4DH	4.2	S1	II, III	
	4.2	S3	II, III	
	4.2	ST1	II, III	
	4.2	ST3	II, III	
	4.2	SC1	II, III	
	4.2	SC3	II, III	
	4.3	W1	II, III	
	4.3	WF1	II, III	
	4.3	WT1	II, III	
	4.3	WC1	II, III	
	8	CT1	II, III	
	και ομάδες επιτρεπομένων ουσιών για δεξαμενή κωδικός LGAV, LGBV, LGBF, L1.5BN, L4BN και L4BH			
	L10BH L10BH (συνέχεια)	8	C1	I
		8	C3	I
8		C4	I	
8		C5	I	
8		C7	I	
8		C8	I	
8		C9	I	
8		C10	I	
8		CF1	I	
8		CF2	I	
8		CS1	I	
8		CW1	I	
8		CW2	I	
8		CO1	I	
8		CO2	I	
8		CT1	I	
8		CT2	I	
8		COT	I	
και ομάδες επιτρεπομένων ουσιών για κωδικό δεξαμενής LGAV, LGBV, LGBF, L1.5BN, L4BN, και L4BH				
L10CH		3	FT1	I
	3	FT2	I	
	3	FC	I	
	3	FTC	I	
	6.1 ^a	T1	I	
	6.1 ^a	T2	I	
	6.1 ^a	T3	I	
	6.1 ^a	T4	I	

Ορθολογική προσέγγιση			
Κωδικός δεξαμενής	Ομάδα επιτρεπομένων ουσιών		
	Κλάση	Κωδικός ταξινόμησης	Ομάδα συσκευασίας
	6.1 ^a	T6	I
	6.1 ^a	T7	I
	6.1 ^a	TF1	I
	6.1 ^a	TF2	I
	6.1 ^a	TF3	I
	6.1 ^a	TS	I
	6.1 ^a	TW1	I
	6.1 ^a	TO1	I
	6.1 ^a	TC1	I
	6.1 ^a	TC2	I
	6.1 ^a	TC3	I
	6.1 ^a	TC4	I
	6.1 ^a	TFC	I
	6.1 ^a	TFW	I
	και ομάδες επιτρεπομένων ουσιών για κωδικούς δεξαμενής LGAV, LGBV, LGBF, L1.5BN, L4BN, L4BH, και L10BH		
^a Ουσίες με LC ₅₀ χαμηλότερο ή ίσο με 200ml/m ³ και συγκέντρωση κορεσμένου ατμού μεγαλύτερη ή ίση με 500 LC ₅₀ θα εντάσσονται στον κωδικό δεξαμενής L15CH.			
L10DH	4.3	W1	I
	4.3	WF1	I
	4.3	WT1	I
	4.3	WC1	I
	4.3	WFC	I
	5.1	OTC	I
	8	CT1	I
και ομάδες επιτρεπομένων ουσιών για κωδικούς δεξαμενής LGAV, LGBV, LGBF, L1.5BN, L4BN, L4BH, L4DH, L10BH και L10CH			
L15CH	3	FT1	I
	6.1 ^b	T1	I
	6.1 ^b	T4	I
	6.1 ^b	TF1	I
	6.1 ^b	TW1	I
	6.1 ^b	TO1	I
	6.1 ^b	TC1	I
	6.1 ^b	TC3	I
	6.1 ^b	TFC	I
	6.1 ^b	TFW	I
και ομάδες επιτρεπομένων ουσιών για κωδικούς δεξαμενής LGAV, LGBV, LGBF, L1.5BN, L4BN, L4BH, L10BH και L10CH			
^b Ουσίες με LC ₅₀ χαμηλότερο ή ίσο με 200ml/m ³ και συγκέντρωση κορεσμένου ατμού μεγαλύτερη ή ίση με 500 LC ₅₀ θα εντάσσονται σε αυτόν τον κωδικό			

Ορθολογική προσέγγιση			
Κωδικός δεξαμενής	Ομάδα επιτρεπομένων ουσιών		
	Κλάση	Κωδικός ταξινόμησης	Ομάδα συσκευασίας
	δεξαμενής.		
L21DH	4.2	S1	I
	4.2	S3	I
	4.2	SW	I
	4.2	ST3	I
	και ομάδες επιτρεπομένων ουσιών για κωδικούς δεξαμενής LGAV, LGBV, LGBF, L1.5BN, L4BN, L4BH, L4DH, L10BH, L10CH, L10DH και L15CH		
Στερεά			
SGAV	4.1	F1	III
	4.1	F3	III
	4.2	S2	II, III
	4.2	S4	III
	5.1	O2	II, III
	8	C2	II, III
	8	C4	III
	8	C6	III
	8	C8	III
	8	C10	II, III
	8	CT2	III
	9	M7	III
	9	M11	II, III
SGAN	4.1	F1	II
	4.1	F3	II
	4.1	FT1	II, III
	4.1	FT2	II, III
	4.1	FC1	II, III
	4.1	FC2	II, III
	4.2	S2	II
	4.2	S4	II, III
	4.2	ST2	II, III
	4.2	ST4	II, III
	4.2	SC2	II, III
	4.2	SC4	II, III
	4.3	W2	II, III
	4.3	WF2	II
	4.3	WS	II, III
	4.3	WT2	II, III
	4.3	WC2	II, III
	5.1	O2	II, III
	5.1	OT2	II, III
	5.1	OC2	II, III
SGAN	8	C2	II

Ορθολογική προσέγγιση			
Κωδικός δεξαμενής	Ομάδα επιτρεπομένων ουσιών		
	Κλάση	Κωδικός ταξινόμησης	Ομάδα συσκευασίας
(συνέχεια)	8	C4	II
	8	C6	II
	8	C8	II
	8	C10	II
	8	CF2	II
	8	CS2	II
	8	CW2	II
	8	CO2	II
	8	CT2	II
	9	M3	III
και ομάδες επιτρεπομένων ουσιών για κωδικό δεξαμενής SGAV			
SGAH	6.1	T2	II, III
	6.1	T3	II, III
	6.1	T5	II, III
	6.1	T7	II, III
	6.1	T9	II
	6.1	TF3	II
	6.1	TS	II
	6.1	TW2	II
	6.1	TO2	II
	6.1	TC2	II
	6.1	TC4	II
	9	M1	II, III
	και ομάδες επιτρεπομένων ουσιών για κωδικούς δεξαμενής SGAV και SGAN		
S4AH	9	M2	II
	και ομάδες επιτρεπομένων ουσιών για κωδικούς δεξαμενής SGAV, SGAN και SGAH		
S10AN	8	C2	I
	8	C4	I
	8	C6	I
	8	C8	I
	8	C10	I
	8	CF2	I
	8	CS2	I
	8	CW2	I
	8	CO2	I
	8	CT2	I
Και ομάδες επιτρεπομένων ουσιών για κωδικούς δεξαμενής SGAV και SGAN			
S10AH	6.1	T2	I
	6.1	T3	I
S10AH (συνέχεια)	6.1	T5	I
	6.1	T7	I

Ορθολογική προσέγγιση			
Κωδικός δεξαμενής	Ομάδα επιτρεπομένων ουσιών		
	Κλάση	Κωδικός ταξινόμησης	Ομάδα συσκευασίας
	6.1	TS	I
	6.1	TW2	I
	6.1	TO2	I
	6.1	TC2	I
	6.1	TC4	I
και ομάδες επιτρεπομένων ουσιών για κωδικούς δεξαμενής SGAV, SGAN, SGAH και S10AN			

Ιεράρχηση δεξαμενών

Μπορούν επίσης να χρησιμοποιηθούν δεξαμενές με κωδικούς δεξαμενής διαφορετικούς από αυτούς που υποδεικνύονται σε αυτόν πίνακα ή στον Πίνακα Α του Κεφαλαίου 3.2, υπό την προϋπόθεση ότι κάθε στοιχείο (αριθμός ή γράμμα) των μερών 1 έως 4 αυτών των κωδικών δεξαμενής αντιστοιχεί σε ένα επίπεδο ασφάλειας τουλάχιστον ισοδύναμο με το αντίστοιχο στοιχείο του κωδικού δεξαμενής που υποδεικνύεται στον Πίνακα Α του Κεφαλαίου 3.2, σύμφωνα με την ακόλουθη αύξουσα σειρά:

Μέρος 1 : Τύπος δεξαμενών

S → L

Μέρος 2 : Πίεση Υπολογισμού

G → 1.5 → 2.65 → 4 → 10 → 15 → 21 bar

Μέρος 3 : Ανοίγματα

A → B → C → D

Μέρος 4 : Βαλβίδες/ διατάξεις ασφάλειας

V → F → N → H

Για παράδειγμα :

- Μία δεξαμενή με κωδικό δεξαμενής L10CN εγκρίνεται για τη μεταφορά μιας ουσίας στην οποία έχει καταχωρηθεί ο κωδικός δεξαμενής L4BN.
- Μία δεξαμενή με κωδικό δεξαμενής L4BN εγκρίνεται για τη μεταφορά μιας ουσίας στην οποία έχει καταχωρηθεί ο κωδικός δεξαμενής SGAN.

ΣΗΜΕΙΩΣΗ : Η ιεράρχηση δεν λαμβάνει υπόψη της οποιοσδήποτε ειδικές διατάξεις για κάθε εγγραφή (βλέπε 4.3.5 και 6.8.4)

4.3.4.1.3

Οι παρακάτω ουσίες και ομάδες ουσιών, για τις οποίες υπάρχει το σύμβολο "(+)" μετά τον κωδικό δεξαμενής στη Στήλη (12) του Πίνακα Α στο Κεφάλαιο 3.2, υπόκεινται σε ειδικές διατάξεις. Σ' αυτήν την περίπτωση η εναλλακτική χρήση των δεξαμενών για άλλες ουσίες και ομάδες ουσιών επιτρέπεται μόνο όπου αυτό καθορίζεται στο πιστοποιητικό της έγκρισης τύπου. Δεξαμενές υψηλότερων προδιαγραφών σύμφωνα με τις διατάξεις στο τέλος του πίνακα 4.3.4.1.2, μπορούν να χρησιμοποιούνται με επιφύλαξη σύμφωνα με τις ειδικές διατάξεις που υποδεικνύονται στη Στήλη (13) του Πίνακα Α στο Κεφάλαιο 3.2.

(a) (Δεσμευμένο)

- (b) Κλάση 4.1:
UN Αρ. 2448 ΘΕΙΟ, ΤΗΓΜΕΝΟ: κωδικός LGBV·
- (c) Κλάση 4.2:
UN Αρ. 1381 ΦΩΣΦΟΡΟΣ, ΛΕΥΚΟΣ ή ΚΙΤΡΙΝΟΣ, ΞΗΡΟΣ, ή ΚΑΤΩ ΑΠΟ ΝΕΡΟ ή ΣΕ ΔΙΑΛΥΜΑ και UN Αρ. 2447 ΦΩΣΦΟΡΟΣ, ΛΕΥΚΟΣ, ΛΙΩΜΕΝΟΣ: κωδικός L10DH·
- (d) Κλάση 4.3:
UN Αρ. 1389 ΑΜΑΓΑΛΜΑ ΑΛΚΑΛΙΜΕΤΑΛΛΩΝ, ΥΓΡΟ, UN Αρ. 1391 ΔΙΑΣΠΟΡΑ ΑΛΚΑΛΙΜΕΤΑΛΛΩΝ Η ΔΙΑΣΠΟΡΑ ΑΛΚΑΛΙΚΩΝ ΓΑΙΩΝ, UN Αρ. 1392 ΑΜΑΓΑΛΜΑ ΜΕΤΑΛΛΩΝ ΑΛΚΑΛΙΚΩΝ ΓΑΙΩΝ, ΥΓΡΟ, UN Αρ.1415 ΛΙΘΙΟ, UN Αρ.1420 ΜΕΤΑΛΛΙΚΑ ΚΡΑΜΑΤΑ ΚΑΛΙΟΥ, ΥΓΡΑ, UN Αρ.1421 ΚΡΑΜΑ ΑΛΚΑΛΙΚΩΝ ΜΕΤΑΛΛΩΝ, ΥΓΡΟ, Ε.Α.Ο., UN Αρ.1422 ΚΡΑΜΑΤΑ ΚΑΛΙΟΥ ΝΑΤΡΙΟΥ, ΥΓΡΑ, UN Αρ.1428 ΝΑΤΡΙΟ, UN Αρ.2257 ΚΑΛΙΟ, UN Αρ 3401 ΑΜΑΓΑΛΜΑ ΑΛΚΑΛΙΜΕΤΑΛΛΩΝ, ΣΤΕΡΕΟ, UN Αρ 3402 ΑΜΑΓΑΛΜΑ ΜΕΤΑΛΛΩΝ ΑΛΚΑΛΙΚΩΝ ΓΑΙΩΝ, ΣΤΕΡΕΟ, UN Αρ 3403 ΜΕΤΑΛΛΙΚΑ ΚΡΑΜΑΤΑ ΚΑΛΙΟΥ, ΣΤΕΡΕΑ και UN Αρ 3404 ΚΡΑΜΑΤΑ ΚΑΛΙΟΥ ΝΑΤΡΙΟΥ, ΣΤΕΡΕΑ: κωδικός L10BN·
UN Αρ.1407 ΚΑΙΣΙΟ και UN Αρ.1423 ΡΟΥΒΙΔΙΟ: κωδικός L10CH·
UN No. 1402 ΑΝΘΡΑΚΑΣΒΕΣΤΙΟ, ομάδα συσκευασίας I: κωδικός S2.65AN·
- (e) Κλάση 5.1:
UN Αρ. 1873 ΥΠΕΡΧΛΩΡΙΚΟ ΟΞΥ 5072%: κωδικός L4DN·
UN Αρ. 2015 ΥΠΕΡΟΞΕΙΔΙΟ ΤΟΥ ΥΔΡΟΓΟΝΟΥ, ΥΔΑΤΙΚΟ ΔΙΑΛΥΜΑ, ΣΤΑΘΕΡΟΠΟΙΗΜΕΝΟ με περισσότερο από 70% υπεροξειδίο του υδρογόνου: κωδικός L4DV·
UN Αρ. 2014 ΥΠΕΡΟΞΕΙΔΙΟ ΤΟΥ ΥΔΡΟΓΟΝΟΥ, ΥΔΑΤΙΚΟ ΔΙΑΛΥΜΑ με 20-60% υπεροξειδίο του υδρογόνου, UN Αρ. 2015 ΥΠΕΡΟΞΕΙΔΙΟ ΤΟΥ ΥΔΡΟΓΟΝΟΥ ΥΔΑΤΙΚΟ ΔΙΑΛΥΜΑ, ΣΤΑΘΕΡΟΠΟΙΗΜΕΝΟ με 60-70% υπεροξειδίο του υδρογόνου, UN Αρ. 2426 ΝΙΤΡΙΚΟ ΑΜΜΩΝΙΟ, ΥΓΡΟ, θερμό συμπυκνωμένο διάλυμα με περισσότερο από 80% αλλά όχι περισσότερο από 93% και UN Αρ. 3149 ΜΕΙΓΜΑ ΥΠΕΡΟΞΕΙΔΙΟΥ ΤΟΥ ΥΔΡΟΓΟΝΟΥ ΚΑΙ ΥΠΕΡΟΞΟΞΙΚΟΥ ΟΞΕΟΣ, ΣΤΑΘΕΡΟΠΟΙΗΜΕΝΟ: κωδικός L4BV·
UN Αρ. 3375 ΝΙΤΡΙΚΟ ΑΜΜΩΝΙΟ ΓΑΛΑΚΤΩΜΑ, ΑΙΩΡΗΜΑ Η ΓΕΛΗ, ΥΓΡΟ, ενδιάμεσο για εκρηκτικά, υγρό: κωδικός LGAV·
UN Αρ. 3375 ΝΙΤΡΙΚΟ ΑΜΜΩΝΙΟ ΓΑΛΑΚΤΩΜΑ, ΑΙΩΡΗΜΑ Η ΓΕΛΗ, ενδιάμεσο για εκρηκτικά, στερεό: κωδικός SGAV·
- (f) Κλάση 5.2:
UN Αρ.3109 ΟΡΓΑΝΙΚΟ ΥΠΕΡΟΞΕΙΔΙΟ ΤΥΠΟΥ F, ΥΓΡΟ: κωδικός L4BN·
UN Αρ.3110 ΟΡΓΑΝΙΚΟ ΥΠΕΡΟΞΕΙΔΙΟ, ΤΥΠΟΥ F, ΣΤΕΡΕΟ: κωδικός S4AN·
- (g) Κλάση 6.1:
UN Αρ.1613 ΥΔΡΟΚΥΑΝΙΟ, ΥΔΑΤΙΚΟ ΔΙΑΛΥΜΑ και UN Αρ.3294 ΥΔΡΟΚΥΑΝΙΟ ΔΙΑΛΥΜΑ ΣΕ ΑΛΚΟΟΛΗ: κωδικός L15DH·
- (h) Κλάση 7:
Όλες οι ουσίες: ειδικές δεξαμενές·
Ελάχιστες απαιτήσεις για υγρά: κωδικός L2.65CN· για στερεά: κωδικός S2.65AN
Παρά τις γενικές απαιτήσεις αυτής της παραγράφου, οι δεξαμενές που χρησιμοποιούνται για ραδιενεργά υλικά μπορούν επίσης να χρησιμοποιούνται για τη μεταφορά άλλων εμπορευμάτων εφόσον ικανοποιούνται οι απαιτήσεις του 5.1.3.2.
- (i) Κλάση 8:
UN Αρ.1052 ΥΔΡΟΦΘΟΡΙΟ, ΑΝΥΔΡΟ, UN Αρ.1744 ΒΡΩΜΙΟ Η ΔΙΑΛΥΜΑ ΒΡΩΜΙΟΥ και UN Αρ.1790 ΥΔΡΟΦΘΟΡΙΚΟ ΟΞΥ, ΔΙΑΛΥΜΑ, με περισσότερο από 85% υδροφθορικό οξύ: κωδικός L21DH·

UN Αρ.1791 ΥΠΟΧΛΩΡΙΩΔΕΣ ΔΙΑΛΥΜΑ και UN Αρ.1908 ΧΛΩΡΙΩΔΕΣ ΔΙΑΛΥΜΑ: κωδικός L4BV.

4.3.4.1.4

Δεξαμενές-εμπορευματοκιβώτια ή δεξαμενές-κινητά αμαξώματα που προορίζονται για τη μεταφορά υγρών αποβλήτων, οι οποίες συμμορφώνονται με τις απαιτήσεις του Κεφαλαίου 6.10 και είναι εξοπλισμένες με δύο κλεισίματα σύμφωνα με την 6.10.3.2, πρέπει να καταχωρούνται στον κωδικό δεξαμενής L4AH. Αν οι δεξαμενές αυτές είναι κατάλληλα εξοπλισμένες για την εναλλακτική μεταφορά τόσο υγρών όσο και στερεών ουσιών, θα καταχωρούνται στους συνδυασμένους κωδικούς L4AH + S4AH.

4.3.4.2

Γενικές διατάξεις

4.3.4.2.1

Όταν φορτώνονται θερμές ουσίες, η θερμοκρασία της εξωτερικής επιφάνειας της δεξαμενής ή της θερμικής μόνωσης δεν πρέπει να υπερβαίνει τους 70 °C κατά τη διάρκεια της μεταφοράς.

4.3.4.2.2

Οι σωληνώσεις σύνδεσης των κελύφων ανεξάρτητων αλλά διασυνδεδεμένων δεξαμενών-βαγονιών πρέπει να είναι κενές κατά τη διάρκεια της μεταφοράς. (Δεσμευμένο)

4.3.4.2.3

Όταν κελύφη εγκεκριμένα για υγροποιημένα αέρια της Κλάσης 2 είναι επίσης εγκεκριμένα για υγρά άλλων Κλάσεων, η πορτοκαλί ζώνη σύμφωνα με την παράγραφο 5.3.5 πρέπει να καλύπτεται ή να γίνεται μη αναγνωρίσιμη από άλλα μέσα έτσι ώστε να μην είναι ορατή κατά τη μεταφορά αυτών των υγρών. (Δεσμευμένο)

Κατά τη μεταφορά αυτών των υγρών, τα διακριτικά σύμφωνα με την παράγραφο 6.8.3.5(b) ή (c) δεν πρέπει να είναι πλέον ορατά στις δύο πλευρές της βυτιοφόρου φορτάμαξας ή στις πινακίδες.

4.3.5

Ειδικές διατάξεις

Όταν εμφανίζονται σε μια εγγραφή στη Στήλη (13) του Πίνακα του Α στο Κεφάλαιο 3.2, εφαρμόζονται οι παρακάτω ειδικές διατάξεις:

TU1

Οι δεξαμενές δεν πρέπει να παραδίδονται για μεταφορά έως ότου η ουσία σταθεροποιηθεί πλήρως και καλυφθεί από ένα αδρανές αέριο. Ακαθάριστες κενές δεξαμενές οι οποίες περιείχαν αυτές τις ουσίες πρέπει να γεμίζονται με ένα αδρανές αέριο.

- TU2** Η ουσία πρέπει να καλύπτονται με ένα αδρανές αέριο. Ακαθάριστες κενές δεξαμενές οι οποίες περιείχαν αυτές τις ουσίες πρέπει να γεμίζονται με ένα αδρανές αέριο.
- TU3** Το εσωτερικό του κελύφους και όλα τα μέρη που είναι πιθανό να έλθουν σε επαφή με την ουσία πρέπει να διατηρούνται καθαρά. Δεν πρέπει να χρησιμοποιούνται λιπαντικά που ενδέχεται να συνδυάζονται επικίνδυνα με την ουσία, στις αντλίες, στις βαλβίδες ή στις άλλες συσκευές.
- TU4** Κατά τη διάρκεια της μεταφοράς, αυτές οι ουσίες πρέπει να είναι κάτω από ένα στρώμα αδρανούς αερίου, η πίεση (gauge pressure) του οποίου δεν πρέπει να είναι μικρότερη από 50 kPa (0.5 bar).
- Ακαθάριστες κενές δεξαμενές οι οποίες περιείχαν αυτές τις ουσίες πρέπει όταν παραδίδονται για μεταφορά να γεμίζονται με ένα αδρανές αέριο σε πίεση (gauge pressure) τουλάχιστον 50 kPa (0.5 bar).
- TU5** (Δεσμευμένο)
- TU6** Δεν εγκρίνονται για μεταφορά σε δεξαμενές φορτάμαξες συστοιχίας δεξαμενών και MEGCs όταν έχουν LC₅₀ μικρότερο από 200 ppm.
- TU7** Τα υλικά που χρησιμοποιούνται για να εξασφαλίζουν τη στεγανότητα των συνδέσμων ή για τη συντήρηση των κλεισιμάτων πρέπει να είναι συμβατά με το περιεχόμενο.
- TU8** Μια δεξαμενή από κράμα αλουμινίου δεν πρέπει να χρησιμοποιείται για μεταφορά εκτός εάν η δεξαμενή έχει δεσμευτεί αποκλειστικά και μόνο για τέτοια μεταφορά και η ακεταλδεΐδη είναι δεν περιέχει οξύ.
- TU9** UN Αρ.1203 βενζίνη με τάση ατμών στους 50 °C μεγαλύτερη από 110 kPa (1.1 bar) αλλά όχι μεγαλύτερη από 150 kPa (1.5 bar) μπορεί επίσης να μεταφέρεται σε δεξαμενές σχεδιασμένες σύμφωνα με την 6.8.2.1.14 (a) και με εξοπλισμό σύμφωνα με το 6.8.2.2.6.
- TU10** (Δεσμευμένο)
- TU11** Κατά τη διάρκεια της πλήρωσης, η θερμοκρασία αυτής της ουσίας δεν πρέπει να υπερβαίνει τους 60 °C. Μια μέγιστη θερμοκρασία πλήρωσης 80° C επιτρέπεται εφόσον αποτρέπονται σημεία καύσης χωρίς φωτιά και ικανοποιούνται οι ακόλουθες απαιτήσεις. Μετά την πλήρωση, οι δεξαμενές πρέπει να συμπιέζονται (π.χ. με συμπιεσμένο αέρα) για έλεγχο της στεγανότητας. Πρέπει να εξασφαλίζεται ότι δεν συμβαίνει υποπίεση κατά τη διάρκεια της μεταφοράς. Πριν από την εκκένωση, πρέπει να ελέγχεται εάν η πίεση στις δεξαμενές είναι ακόμα μεγαλύτερη από την ατμοσφαιρική. Εάν αυτό δεν συμβαίνει, πρέπει να εισάγεται ένα αδρανές αέριο μέσα στις δεξαμενές πριν από την εκκένωση.
- TU12** Σε περίπτωση αλλαγής της χρήσης, τα κελύφη και ο εξοπλισμός πρέπει να καθαρίζονται πλήρως από όλα τα υπολείμματα πριν και μετά τη μεταφορά αυτής της ουσίας.

- TU13** Οι δεξαμενές πρέπει να είναι ελεύθερες από ακαθαρσίες κατά το χρόνο της πλήρωσης. Ο εξοπλισμός λειτουργίας όπως βαλβίδες και εξωτερικές σωληνώσεις πρέπει να αδειάζεται μετά την πλήρωση ή την εκκένωση.
- TU14** Τα προστατευτικά καπάκια των κλεισιμάτων πρέπει να κλειδώνονται κατά τη διάρκεια της μεταφοράς.
- TU15** Οι δεξαμενές δεν πρέπει να χρησιμοποιούνται για τη μεταφορά τροφίμων, ειδών κατανάλωσης ή ζωοτροφών.
- TU16** Οι ακαθάριστες κενές δεξαμενές, πρέπει, όταν παραδίδονται για μεταφορά, είτε:
- να γεμίζονται με άζωτο· ή
 - να γεμίζονται με νερό έως όχι λιγότερο από 96% και όχι περισσότερο από 98% της χωρητικότητάς τους· μεταξύ 1 Οκτωβρίου και 31 Μαρτίου αυτό το νερό πρέπει να περιέχει επαρκή αντι-ψυκτικό παράγοντα ώστε να καθίσταται αδύνατο να παγώσει το νερό κατά τη διάρκεια της μεταφοράς. Ο αντιψυκτικός παράγοντας πρέπει να είναι ελεύθερος από διαβρωτική δράση και να μην υπάρχει πιθανότητα αντίδρασης με το φωσφόρο.
- TU17** Μόνο για μεταφορά σε φορτάμαξες συστοιχίας δεξαμενών ή MEGCs τα στοιχεία των οποίων απαρτίζονται από δοχεία.
- TU18** Ο βαθμός πλήρωσης πρέπει να διατηρείται κάτω από το επίπεδο στο οποίο, εάν το περιεχόμενο θερμαινόταν σε θερμοκρασία στην οποία η τάση ατμών θα εξισωνόταν με την πίεση ανοίγματος της βαλβίδας ασφαλείας, ο όγκος του υγρού θα έφθανε το 95% της χωρητικότητας της δεξαμενής σ' αυτή τη θερμοκρασία. Η πρόβλεψη στο 4.3.2.3.4 δεν εφαρμόζεται.
- TU19** Οι δεξαμενές μπορούν να γεμίζονται έως το 98% στη θερμοκρασία και πίεση πλήρωσης. Η πρόβλεψη στο 4.3.2.3.4 δεν εφαρμόζεται.
- TU20** (Δεσμευμένο)
- TU21** Η ουσία πρέπει, εάν χρησιμοποιηθεί νερό ως προστατευτικός παράγοντας, να καλύπτεται με ένα πάχος όχι μικρότερο από 12 cm νερού κατά το χρόνο πλήρωσης· ο βαθμός πλήρωσης σε θερμοκρασία 60 °C δεν πρέπει να υπερβαίνει το 98%. Εάν χρησιμοποιείται άζωτο ως προστατευτικός παράγοντας, ο βαθμός πλήρωσης σε θερμοκρασία 60 °C δεν πρέπει να υπερβαίνει το 96%. Ο εναπομένον χώρος πρέπει να γεμίζεται με άζωτο με τέτοιο τρόπο ώστε, ακόμα αφού ψυχθεί, η πίεση σε κανένα χρονικό σημείο να μην πέφτει χαμηλότερα από την ατμοσφαιρική πίεση. Η δεξαμενή πρέπει να είναι κλειστή με τέτοιο τρόπο ώστε να μην συμβαίνει διαρροή αερίου.
- TU22** Οι δεξαμενές πρέπει να γεμίζονται έως όχι περισσότερο από το 90% της χωρητικότητάς τους· για υγρά, ένας χώρος 5% πρέπει να παραμένει κενός για ασφάλεια όταν το υγρό είναι σε μέση θερμοκρασία 50 °C.

- TU23** Ο βαθμός πλήρωσης δεν πρέπει να υπερβαίνει τα 0.93 κιλά ανά λίτρο χωρητικότητας, εάν η πλήρωση γίνεται κατά βάρος. Εάν η πλήρωση γίνεται κατ' όγκο, ο βαθμός πλήρωσης δεν πρέπει να υπερβαίνει το 85%.
- TU24** Ο βαθμός πλήρωσης δεν πρέπει να υπερβαίνει τα 0.95 κιλά ανά λίτρο χωρητικότητας, εάν η πλήρωση γίνεται κατά βάρος. Εάν η πλήρωση γίνεται κατ' όγκο, ο βαθμός πλήρωσης δεν πρέπει να υπερβαίνει το 85%.
- TU25** Ο βαθμός πλήρωσης δεν πρέπει να υπερβαίνει τα 1.14 κιλά ανά λίτρο χωρητικότητας, εάν η πλήρωση γίνεται κατά βάρος. Εάν η πλήρωση γίνεται κατ' όγκο, ο βαθμός πλήρωσης δεν πρέπει να υπερβαίνει το 85%.
- TU26** Ο βαθμός πλήρωσης δεν πρέπει να υπερβαίνει το 85%.
- TU27** Οι δεξαμενές δεν πρέπει να γεμίζονται περισσότερο από το 98% της χωρητικότητάς τους.
- TU28** Οι δεξαμενές πρέπει να γεμίζονται έως όχι περισσότερο από το 95% της χωρητικότητάς τους σε θερμοκρασία αναφοράς 15 °C.
- TU29** Οι δεξαμενές πρέπει να γεμίζονται έως όχι περισσότερο από το 97% της χωρητικότητάς τους και η μέγιστη θερμοκρασία μετά την πλήρωση δεν πρέπει να υπερβαίνει τους 140 °C.
- TU30** Οι δεξαμενές πρέπει να γεμίζονται όπως ορίζεται στην έκθεση ελέγχου για την έγκριση τύπου της δεξαμενής αλλά πρέπει να γεμίζονται έως όχι περισσότερο από το 90% της χωρητικότητάς τους.
- TU31** Οι δεξαμενές δεν πρέπει να γεμίζονται περισσότερο από 1 κιλό ανά λίτρο χωρητικότητας.
- TU32** Οι δεξαμενές δεν πρέπει να γεμίζονται περισσότερο από το 88% της χωρητικότητάς τους.
- TU33** Οι δεξαμενές πρέπει να γεμίζονται όχι λιγότερο από το 88% και όχι περισσότερο από το 92% της χωρητικότητάς τους ή έως 2.86 κιλά ανά λίτρο χωρητικότητας.
- TU34** Οι δεξαμενές δεν πρέπει να γεμίζονται περισσότερο από 0.84 κιλά ανά λίτρο χωρητικότητας.
- TU35** Κενές βυτιοφόρες φορτάμαξες, κενές αποσυνδεόμενες δεξαμενές και κενές εμπορευματοκιβώτια, ακαθάριστες, οι οποίες περιείχαν αυτές τις ουσίες δεν υπόκεινται στις απαιτήσεις του RID εάν έχουν ληφθεί επαρκή μέτρα για την εξάλειψη οποιουδήποτε κινδύνου.
- TU36** Ο βαθμός πλήρωσης σύμφωνα με το 4.3.2.2, σε θερμοκρασία αναφοράς 15 °C, δεν πρέπει να υπερβαίνει το 93% της χωρητικότητας.
- TU37** Η μεταφορά σε δεξαμενές περιορίζεται σε ουσίες που περιέχουν παθογόνους οργανισμούς οι οποίοι είναι απιθανό να εγκυμονούν σοβαρό κίνδυνο, και για τους οποίους, ενώ είναι ικανοί να προκαλέσουν σοβαρή μόλυνση κατά την έκθεση, υφίστανται κατάλληλες αγωγές

και προληπτικά μέτρα και ο κίνδυνος εξάπλωσης της μόλυνσης είναι περιορισμένος (π.χ. μέτριος προσωπικός κίνδυνος και χαμηλός κοινωνικός κίνδυνος)

- TU38** Όταν τα στοιχεία απορρόφησης ενέργειας έχουν υποστεί πλαστική παραμόρφωση σύμφωνα με την 6.8.4, ειδική διάταξη TE 22, η βυτιφόρος φορτάμαξα ή το η φορτάμαξα συστοιχίας δεξαμενών πρέπει, αφού διενεργηθεί επιθεώρηση, να αφαιρείται και να αποστέλλεται αμέσως σε ένα συνεργείο επισκευής. (Δεσμευμένο)
- Αν η φορτωμένη βυτιφόρος φορτάμαξα ή το φορτωμένο βαγόνι-συστοιχία είναι ικανό να απορροφήσει τα ισχυρά χτυπήματα μίας σύγκρουσης που ενδέχεται να συμβεί υπό κανονικές συνθήκες σιδηροδρομικής μεταφοράς, π.χ. αφού οι προφυλακτήρες απορρόφησης ενέργειας αντικατασταθούν από κοινούς προφυλακτήρες ή αφού οι φθαρμένοι προφυλακτήρες απορρόφησης ενέργειας έχουν προσωρινά φραγεί, η βυτιφόρος φορτάμαξα ή το η φορτάμαξα συστοιχίας δεξαμενών μπορεί, αφού διενεργηθεί επιθεώρηση, να κινηθεί με σκοπό να αδειάσει και τελικά να οδηγηθεί σε ένα συνεργείο επισκευής.
- Η πληροφορία ότι δεν δουλεύουν οι προφυλακτήρες απορρόφησης ενέργειας πρέπει να καθίσταται γνωστή μαζί με την βυτιφόρο φορτάμαξα ή η φορτάμαξα συστοιχίας δεξαμενών.
- TU39** Η κατάλληλότητα της προς μεταφορά σε δεξαμενές ουσίας πρέπει να αποδεικνύεται. Η μέθοδος για την εκτίμηση της καταλληλότητας πρέπει να εγκρίνεται από την αρμόδια αρχή. Μία μέθοδος είναι η δοκιμή 8(d) στις Σειρές Δοκιμών 8 (βλέπε Εγχειρίδιο Δοκιμών και Κριτηρίων, Μέρος 1, υπο-τμήμα 18.7).
- Οι ουσίες δεν επιτρέπεται να παραμένουν στη δεξαμενή για οποιαδήποτε χρονική περίοδο η οποία θα μπορούσε να οδηγήσει σε πήξιμο. Κατάλληλα μέτρα πρέπει να λαμβάνονται ώστε να αποφεύγεται η συσσώρευση και η επίθεση ουσιών στη δεξαμενή (π.χ. καθαρισμός κλπ.).
- TU40** Πρέπει να μεταφέρεται μόνο με φορτάμαξες συστοιχίας ή με MEGCs, τα στοιχεία των οποίων αποτελούνται από χωρίς ραφές υποδοχείς.

Κεφάλαιο 4.4

Χρήση Δεξαμενών-εμπορευματοκιβώτια συμπεριλαμβανομένων των Δεξαμενών-Κινητά Αμαξώματα από Πλαστικό ενισχυμένο με ίνες

ΣΗΜΕΙΩΣΗ: Για φορητές δεξαμενές και UN εμπορευματοκιβώτια αερίων πολλαπλών στοιχείων (MEGCs) βλέπε Κεφάλαιο 4.2· για βυτιοφόρα βαγόνια, αποσυνδεδεμένες δεξαμενές, δεξαμενές-εμπορευματοκιβώτια και δεξαμενές-κινητά αμαξώματα, με κελύφη κατασκευασμένα από μεταλλικά υλικά, και φορτάμαξες συστοιχίας δεξαμενών και εμπορευματοκιβώτια αερίων πολλαπλών στοιχείων (MEGCs) διαφορετικών από UN MEGCs, βλέπε Κεφάλαιο 4.3· για εμπορευματοκιβώτια αποβλήτων που λειτουργούν με κενό, βλέπε Κεφάλαιο 4.5.

4.4.1 Γενικά

Η μεταφορά επικίνδυνων ουσιών σε δεξαμενές-εμπορευματοκιβώτια από πλαστικό ενισχυμένο με ίνες (FRP), συμπεριλαμβανομένων και των δεξαμενών-κινητά αμαξώματα επιτρέπεται μόνο όταν ικανοποιούνται οι παρακάτω συνθήκες:

- (a) Η ουσία ταξινομείται στην Κλάση 3, 5.1, 6.1, 6.2, 8 ή 9·
- (b) Η μέγιστη τάση ατμών (απόλυτη πίεση) στους 50 °C της ουσίας δεν υπερβαίνει τα 110 kPa (1.1 bar)·
- (c) Η μεταφορά της ουσίας σε μεταλλικές δεξαμενές εγκρίνεται σύμφωνα με το 4.3.2.1.1·
- (d) Η πίεση υπολογισμού που καθορίζεται για αυτή την ουσία στο μέρος 2 του κωδικού δεξαμενής που δίνεται στη Στήλη (12) του Πίνακα Α στο Κεφάλαιο 3.2 δεν υπερβαίνει τα 4 bar (βλέπε επίσης 4.3.4.1.1)· και
- (e) Η δεξαμενή-εμπορευματοκιβώτιο, συμπεριλαμβανομένων και των δεξαμενών-κινητά αμαξώματα, ικανοποιεί τις διατάξεις του Κεφαλαίου 6.9 που ισχύουν για τη μεταφορά της ουσίας.

4.4.2 Λειτουργία

4.4.2.1 Οι διατάξεις των 4.3.2.1.5 έως 4.3.2.2.4, 4.3.2.3.3 έως 4.3.2.3.6, 4.3.2.4.1, 4.3.2.4.2 και 4.3.4.2 πρέπει να εφαρμόζονται.

4.4.2.2 Η θερμοκρασία της ουσίας που μεταφέρεται δεν πρέπει να υπερβαίνει, κατά το χρόνο της πλήρωσης, τη μέγιστη θερμοκρασία λειτουργίας η οποία υποδεικνύεται πάνω στην πλάκα της δεξαμενής που αναφέρεται στο 6.9.6.

4.4.2.3 Όταν ισχύουν για μεταφορά σε μεταλλικές δεξαμενές, οι ειδικές διατάξεις (TU) του 4.3.5 πρέπει επίσης να εφαρμόζονται, όπως δεικνύεται στη Στήλη (13) του Πίνακα Α στο Κεφάλαιο 3.2.

Κεφάλαιο 4.5

Χρήση δεξαμενών αποβλήτων που λειτουργούν με κενό

ΣΗΜΕΙΩΣΗ: Για φορητές δεξαμενές και UN εμπορευματοκιβώτια αερίων πολλαπλών στοιχείων (MEGCs) βλέπε Κεφάλαιο 4.2· για βυτιοφόρα βαγόνια, αποσυνδεδεμένες δεξαμενές, δεξαμενές-εμπορευματοκιβώτια και δεξαμενές-κινητά αμαξώματα, με κελύφη κατασκευασμένα από μεταλλικά υλικά, και φορτάμαξες συστοιχίας δεξαμενών και εμπορευματοκιβώτια αερίων πολλαπλών στοιχείων (MEGCs) διαφορετικών από UN MEGCs, βλέπε Κεφάλαιο 4.3· για δεξαμενές-εμπορευματοκιβώτια από πλαστικό ενισχυμένο με ίνες, βλέπε Κεφάλαιο 4.4.

4.5.1 Χρήση

4.5.1.1 Απόβλητα που συνίστανται από ουσίες των Κλάσεων 3, 4.1, 5.1, 6.1, 6.2, 8 και 9 μπορούν να μεταφέρονται σε δεξαμενές αποβλήτων που λειτουργούν με κενό που συμμορφώνονται με το Κεφάλαιο 6.10 εάν η μεταφορά τους σε δεξαμενές – εμπορευματοκιβώτια ή δεξαμενές-κινητά αμαξώματα επιτρέπεται σύμφωνα με το Κεφάλαιο 4.3.

Οι ουσίες που καταχωρούνται στον κωδικό δεξαμενής L4BH στην Στήλη (12) του Πίνακα Α του Κεφαλαίου 3.2 ή σε άλλο κωδικό δεξαμενής που επιτρέπεται με βάση την ιεράρχηση της παραγράφου 4.3.4.1.2 μπορούν να μεταφέρονται σε δεξαμενές αποβλήτων που λειτουργούν με κενό με τα γράμματα “Α” ή “Β” στο μέρος 3 του κωδικού δεξαμενής.

4.5.2 Λειτουργία

4.5.2.1 Οι διατάξεις του Κεφαλαίου 4.3, εκτός από εκείνες των 4.3.2.2.4 και 4.3.2.3.3 εφαρμόζονται για τη μεταφορά με δεξαμενές αποβλήτων που λειτουργούν με κενό και συμπληρώνονται από τις διατάξεις των 4.5.2.2 έως 4.5.2.5 παρακάτω.

4.5.2.2 Για μεταφορά υγρών τα οποία ανταποκρίνονται στα κριτήρια του σημείου αναφλέξεως της Κλάσεως 3, οι δεξαμενές αποβλήτων που λειτουργούν με κενό πρέπει να γεμίζονται από συσκευές πλήρωσης οι οποίες αδειάζουν σε χαμηλό επίπεδο μέσα στη δεξαμενή. Μέτρα θα λαμβάνονται ώστε να ελαχιστοποιείται η δημιουργία ψεκασμού.

4.5.2.3 Κατά την εκκένωση εύφλεκτων υγρών με σημείο ανάφλεξης χαμηλότερο από 23° C με χρήση αέρα πίεσης, η μέγιστη επιτρεπόμενη πίεση είναι 100 kPa (1 bar).

4.5.2.4 Η χρήση δεξαμενών εξοπλισμένων με εσωτερικό έμβολο που λειτουργεί ως τοίχωμα διαμερίσματος επιτρέπεται μόνο όταν οι ουσίες και από τις δύο πλευρές του τοιχώματος (εμβόλου) δεν αντιδρούν επικίνδυνα μεταξύ τους (βλέπε 4.3.2.3.6).

4.5.2.5 Πρέπει να επιβεβαιώνεται ότι η μόνιμη θέση ενός υπάρχοντος σωλήνα αναρρόφησης δεν μεταβάλλεται κατά την διάρκεια κανονικών συνθηκών μεταφοράς.

5

Διαδικασίες αποστολής

Κεφάλαιο 5.1

Γενικές διατάξεις

5.1.1 Εφαρμογή και γενικές διατάξεις

Αυτό το Μέρος καθορίζει τις διατάξεις αναφορικά με την επισήμανση, τη σήμανση, και την τεκμηρίωση, και, όπου απαιτείται, την έγκριση των αποστολών φορτίων και την εκ των προτέρων κοινοποίηση.

5.1.2 Χρήση των υπερσυσκευασιών

5.1.2.1

(a) Μία υπερσυσκευασία πρέπει:

- (i) να σημαίνεται με τη λέξη "ΥΠΕΡΣΥΣΚΕΥΑΣΙΑ", και
- (ii) να σημαίνεται με τον αριθμό UN του οποίου προηγούνται τα γράμματα "UN" όπως απαιτείται για τις συσκευασίες στις παραγράφους 5.2.1.1 και 5.2.1.2, και να επισημαίνεται με το σήμα της επικίνδυνης για το περιβάλλον ουσίας εάν απαιτείται για συσκευασίες εις την παράγραφο 5.2.1.8, για κάθε τεμάχιο επικίνδυνου εμπορευμάτος που περιέχεται εντός της υπερσυσκευασίας,

εκτός εάν οι αριθμοί UN, οι ετικέτες και το σήμα της επικίνδυνης για το περιβάλλον ουσίας τα οποία θα είναι ενδεικτικά για όλα τα επικίνδυνα προϊόντα τα οποία θα περιέχονται εις την επιπρόσθετη εξωτερική συσκευασία θα είναι ορατά, με την εξαίρεση όσων απαιτούνται σύμφωνα με την παράγραφο 5.2.2.1.11. Εάν ο ίδιος αριθμός UN, η ίδια ετικέτα ή το σήμα για την επικίνδυνη για το περιβάλλον ουσία απαιτείται για διαφορετικές συσκευασίες, χρειάζεται να τοποθετηθεί/θούν μόνον μία φορά.

Η σήμανση με την λέξη "ΥΠΕΡΣΥΣΚΕΥΑΣΙΑ" η οποία πρέπει να είναι ευανάγνωστη και ανεξίτηλη πρέπει να γίνεται στην επίσημη γλώσσα της χώρας προέλευσης, και επίσης, αν αυτή η γλώσσα δεν είναι η Αγγλική, η Γαλλική ή Γερμανική, στην Αγγλική, τη Γαλλική ή τη Γερμανική, εκτός αν προβλέπεται διαφορετικά από μία συμφωνία μεταξύ των εμπλεκομένων στην επιχείρηση μεταφοράς χωρών.

(b) Τα βέλη προσανατολισμού που εικονογραφούνται στην 5.2.1.9 πρέπει να εμφανίζονται σε δύο αντίθετες πλευρές των ακόλουθων υπερσυσκευασιών :

- (i) υπερσυσκευασίες που περιέχουν κόλα τα οποία πρέπει να σημαίνονται σύμφωνα με την 5.2.1.9.1, εκτός αν αυτή η σήμανση παραμένει ορατή, και
- (ii) υπερσυσκευασίες που περιέχουν υγρά σε κόλα τα οποία δεν απαιτείται να σημαίνονται σύμφωνα με την 5.2.1.9.2, εκτός αν τα κλεισίματα παραμένουν ορατά.

5.1.2.2

Κάθε κόλο επικινδύνων εμπορευμάτων που περιέχεται σε μία υπερσυσκευασία πρέπει να συμμορφώνεται με όλες τις ισχύουσες διατάξεις του RID. Η προοριζόμενη λειτουργία του κάθε κόλου δεν πρέπει να εξασθενεί από την υπερ-συσκευασία.

5.1.2.3

Κάθε κόλο που φέρει σημάνσεις προσανατολισμού συσκευασίας όπως καθορίζεται στην 5.2.1.9 και το οποίο είναι υπερσυσκευασμένο ή είναι τοποθετημένο σε μεγάλη συσκευασία πρέπει να προσανατολίζεται σύμφωνα με αυτές τις σημάνσεις.

5.1.2.4

Οι απαγορεύσεις μεικτής φόρτωσης εφαρμόζονται επίσης σε αυτές τις υπερ-συσκευασίες

5.1.3 Κενές ακαθάριστες συσκευασίες (συμπεριλαμβανομένων IBCs και μεγάλων συσκευασιών), δεξαμενές, φορτάμαξες και εμπορευματοκιβώτια για χύμα μεταφορά

5.1.3.1 Κενές ακαθάριστες συσκευασίες (συμπεριλαμβανομένων IBCs και μεγάλων συσκευασιών), δεξαμενές (συμπεριλαμβανομένων βυτιοφόρων φορταμαξών, φορτάμαξες συστοιχίας δεξαμενών, αποσυναρμολογούμενων δεξαμενών, φορητών δεξαμενών, εμπορευματοκιβωτίων-δεξαμενών, MEGCs), φορτάμαξες και εμπορευματοκιβώτια για χύμα μεταφορά τα οποία περιείχαν επικίνδυνα εμπορεύματα διαφόρων Κλάσεων εκτός της Κλάσης 7, πρέπει να σημαίνονται και επισημαίνονται ως να ήταν γεμάτα.

ΣΗΜΕΙΩΣΗ: Για τεκμηρίωση, βλέπε Κεφάλαιο 5.4.

5.1.3.2 Συσκευασίες, συμπεριλαμβανομένων IBCs και δεξαμενές που χρησιμοποιήθηκαν για τη μεταφορά ραδιενεργών υλικών, δεν πρέπει να χρησιμοποιηθούν για την αποθήκευση ή μεταφορά άλλων εμπορευμάτων, εκτός αν έχουν απολυμανθεί κάτω από το επίπεδο των 0.4 Bq/cm² για βήτα και γάμα εκπομπές και χαμηλής τοξικότητας άλφα εκπομπές και 0.04 Bq/cm² για όλες τις άλλες άλφα εκπομπές.

5.1.4 Μικτή συσκευασία

Όταν δύο ή περισσότερα επικίνδυνα εμπορεύματα είναι συσκευασμένα εντός της ίδιας εξωτερικής συσκευασίας, το κόλο πρέπει να σημαίνεται και επισημαίνεται όπως απαιτείται για κάθε ουσία ή είδος. Αν η ίδια επικέτα απαιτείται για διαφορετικά εμπορεύματα, αρκεί η χρησιμοποίησή της μία φορά.

5.1.5 Γενικές διατάξεις για την Κλάση 7

5.1.5.1 Έγκριση αποστολών και κοινοποιήσεις

5.1.5.1.1 Γενικά

Επιπρόσθετα της έγκρισης για το σχεδιασμό των κόλων που περιγράφονται στο Κεφάλαιο 6.4, σε μερικές περιπτώσεις, απαιτείται επίσης, πολυμερής έγκριση αποστολής (5.1.5.1.2 και 5.1.5.1.3). Σε μερικές περιπτώσεις είναι επίσης απαραίτητο να ενημερωθούν οι αρμόδιες αρχές της αποστολής (5.1.5.1.4).

5.1.5.1.2 Εγκρίσεις αποστολών

Πολυμερής έγκριση πρέπει να απαιτείται για:

- (a) αποστολή κόλων Τύπου Β(Μ) που δεν συμμορφώνονται με τις απαιτήσεις της 6.4.7.5 ή είναι σχεδιασμένα για να επιτρέπουν ελεγχόμενο περιοδικό εξαερισμό·
- (b) αποστολή κόλων Τύπου Β(Μ) που περιέχουν ραδιενεργά υλικά με δραστηριότητα μεγαλύτερη από 3000 A₁ ή 3000 A₂, αναλόγως, ή 1000 TBq, οποιοδήποτε είναι μικρότερο·
- (c) αποστολή κόλων που περιέχουν σχάσιμα υλικά αν το άθροισμα των δεικτών ασφάλειας κρισιμότητας του κόλου, σε μία φορτάμαξα ή σε ένα εμπορευματοκιβώτιο υπερβαίνει τα 50.

εκτός και αν η αρμόδια αρχή μπορεί να εγκρίνει τη μεταφορά σε ή διαμέσου της χώρας χωρίς έγκριση αποστολής, μέσω συγκεκριμένης διάταξης στην έγκριση σχεδιασμού (βλέπε 5.1.5.2.1).

5.1.5.1.3 Έγκριση αποστολών μέσω ειδικών διακανονισμών

Μπορούν να εγκριθούν από την αρμόδια αρχή διατάξεις κάτω από τις οποίες μία αποστολή, που δεν ικανοποιεί όλες τις εφαρμόσιμες απαιτήσεις του RID μπορεί να μεταφερθεί κάτω από ειδικούς διακανονισμούς (βλέπε 1.7.4).

5.1.5.1.4 Κοινοποιήσεις

Απαιτείται κοινοποίηση προς τις αρμόδιες αρχές στα παρακάτω:

- (a) Πριν από την πρώτη αποστολή οποιουδήποτε κόλου χρειάζεται έγκριση της αρμόδιας αρχής, ο αποστολέας πρέπει να εξασφαλίσει ότι αντίγραφο του κάθε σχετικού πιστοποιητικού της αρμόδιας αρχής που ισχύει για αυτόν το σχεδιασμό του κόλου, έχει παραδοθεί στην αρμόδια αρχή της χώρας προέλευσης της αποστολής και στην αρμόδια αρχή της κάθε χώρας μέσω της οποίας ή στην οποία πρόκειται να μεταφερθεί η αποστολή. Ο αποστολέας δεν χρειάζεται να αναμένει από την αρμόδια αρχή μία βεβαίωση ότι έλαβε το πιστοποιητικό, ούτε η αρμόδια αρχή απαιτείται να αποστείλει μία τέτοια βεβαίωση παραλαβής.
- (b) Για κάθε έναν από τους παρακάτω τύπους αποστολής:
- (i) Κόλα Τύπου C που περιέχουν ραδιενεργά υλικά με δραστικότητα μεγαλύτερη από 3000 A₁ ή 3000 A₂, όπου είναι κατάλληλο, ή 1000 TBq, οποιοδήποτε είναι μικρότερο.
 - (ii) Κόλα Τύπου B(U) που περιέχουν ραδιενεργά υλικά με δραστικότητα μεγαλύτερη από 3000 A₁ ή 3000 A₂, όπου είναι κατάλληλο, ή 1000 TBq, οποιοδήποτε είναι μικρότερο.
 - (iii) Κόλα Τύπου B(M).
- (iv) Αποστολές κάτω από ειδικούς διακανονισμούς:
- Ο αποστολέας πρέπει να ειδοποιήσει την αρμόδια αρχή της χώρας προέλευσης της αποστολής και την αρμόδια αρχή της κάθε χώρας μέσω ή στην οποία θα μεταφερθεί η αποστολή. Αυτή η ειδοποίηση πρέπει να είναι στην κατοχή της κάθε αρμόδιας αρχής πριν από την εκκίνηση της αποστολής του φορτίου, και κατά προτίμηση τουλάχιστον 7 ημέρες πριν.
- (c) Ο αποστολέας δεν απαιτείται να στείλει ξεχωριστή ειδοποίηση αν οι απαιτούμενες πληροφορίες έχουν συμπεριληφθεί στην αίτηση για έγκριση της αποστολής.
- (d) Η ειδοποίηση της αποστολής πρέπει να περιλαμβάνει:
- (i) επαρκής πληροφορίες που θα επιτρέψουν την αναγνώριση του κόλου ή των κόλων συμπεριλαμβάνοντας και όλους τους σχετικούς αριθμούς πιστοποιητικών και σημάνσεις αναγνώρισης.
 - (ii) πληροφορίες για την ημερομηνία της αποστολής, της αναμενόμενης ημερομηνίας άφιξης και το προτεινόμενο δρομολόγιο.
 - (iii) το όνομα/ονόματα του/των ραδιενεργού/ραδιενεργών υλικού/υλικών ή νουκλεΐδιου (νουκλεΐδιων).
 - (iv) περιγραφές των φυσικών και χημικών μορφών του ραδιενεργού υλικού, ή κατά πόσο είναι ραδιενεργό υλικού ειδικής μορφής ή ραδιενεργό υλικό χαμηλής διασποράς, και
 - (v) η μέγιστη δραστικότητα των ραδιενεργών περιεχομένων κατά τη μεταφορά εκφραζόμενη σε μονάδες μπεκερέλ (Bq) με το κατάλληλο SI πρόθεμα (βλέπε 1.2.2.1). Για σχάσιμο υλικό, το βάρος του σχάσιμου υλικού (ή, ενδεχομένως,

εκάστου σχάσιμου νουκλειδίου σε περίπτωση μιγμάτων) σε γραμμάρια (g), ή πολλαπλάσια αυτού, μπορεί να χρησιμοποιηθεί αντί της δραστηκότητας.

5.1.5.2 Πιστοποιητικά εκδιδόμενα από την αρμόδια αρχή

5.1.5.2.1 Πιστοποιητικά εκδιδόμενα από την αρμόδια αρχή απαιτούνται για τα παρακάτω:

- (a) Σχεδιασμοί για:
 - (i) ραδιενεργά υλικά ειδικής μορφής·
 - (ii) ραδιενεργά υλικά χαμηλής διασποράς·
 - (iii) κόλα που περιέχουν 0.1 kg ή περισσότερο εξαφθοριούχο ουράνιο·
 - (iv) όλα τα κόλα που περιέχουν σχάσιμο υλικό εκτός αν εξαιρούνται από την 6.4.11.2·
 - (v) Κόλα Τύπου Β(U) και Τύπου Κόλα Β(M)·
 - (vi) Κόλα Τύπου C·
- (b) Ειδικούς διακανονισμούς·
- (c) Συγκεκριμένες αποστολές (βλέπε 5.1.5.1.2).

Τα πιστοποιητικά πρέπει να επιβεβαιώνουν ότι ικανοποιούνται οι σχετικές απαιτήσεις, και για εγκρίσεις σχεδιασμών πρέπει να αποδίδουν στο σχεδιασμό μία σήμανση αναγνώρισης.

Ο σχεδιασμός του κόλου και το πιστοποιητικό έγκρισης αποστολής μπορούν να συνδυαστούν σε ένα κοινό πιστοποιητικό.

Τα Πιστοποιητικά και οι αιτήσεις για αυτά τα πιστοποιητικά πρέπει να είναι σύμφωνα με τις απαιτήσεις της 6.4.23.

5.1.5.2.2 Ο αποστολέας πρέπει να έχει στην κατοχή του ένα αντίτυπο κάθε ισχύοντος πιστοποιητικού.

5.1.5.2.3 Για το σχεδιασμό κόλων όπου δεν απαιτείται έκδοση πιστοποιητικού από την αρμόδια αρχή, ο αποστολέας πρέπει, ύστερα από απαίτηση, να καταστήσει διαθέσιμα για επιθεώρηση από την αρμόδια αρχή, αποδεικτικά έγγραφα της συμμόρφωσης του σχεδιασμού του κόλου με όλες τις εφαρμοζόμενες απαιτήσεις.

5.1.5.3 Καθορισμός του δείκτη μεταφοράς (TI) και του δείκτη ασφαλείας κρισιμότητας (CSI)

5.1.5.3.1 Ο δείκτης μεταφοράς (TI) για ένα κόλο, υπερσυσκευασία ή εμπορευματοκιβώτιο ή για ασυσκευάστα LSA-I ή SCO-I, θα είναι ο αριθμός που προκύπτει από την ακόλουθη διαδικασία:

- (a) Προσδιορίστε το μέγιστο επίπεδο ακτινοβολίας σε μονάδες millisieverts ανά ώρα (mSv/h) σε απόσταση 1 μέτρου από τις εξωτερικές επιφάνειες του κόλου, υπερσυσκευασίας, εμπορευματοκιβωτίου ή ασυσκευάστων LSA-I και SCO-I. Η τιμή που προσδιορίζεται θα πολλαπλασιασθεί επί 100 και ο προκύπτων αριθμός είναι ο δείκτης μεταφοράς.

Για μεταλλεύματα ουρανίου και θορίου και συμπυκνώματά τους, το μέγιστο επίπεδο ακτινοβολίας σε οποιοδήποτε σημείο 1 μέτρο από την εξωτερική επιφάνεια του φορτίου μπορεί να ληφθεί ως:

0.4 mSv/h για μεταλλεύματα και φυσικά συμπυκνώματα ουρανίου και θορίου

0.3 mSv/h για χημικά συμπυκνώματα θορίου

0.2 mSv/h για χημικά συμπυκνώματα ουρανίου, εκτός εξαχλωριούχου ουρανίου

- (b) Για δεξαμενές, εμπορευματοκιβώτια και ασυσκεύαστα LSA-I και SCO-I, η τιμή που προσδιορίζεται στο βήμα (a) ανωτέρω θα πολλαπλασιάζεται με τον κατάλληλο συντελεστή από τον πίνακα 5.1.5.3.1.
- (c) Η τιμή που λαμβάνεται στα βήματα (a) και (b) ανωτέρω θα στρογγυλοποιείται στην πρώτη δεκαδική θέση (π.χ. 1.13 γίνεται 1.2), εκτός από την τιμή του 0.05 ή μικρότερη που μπορεί να θεωρείται σαν μηδενική.

Πίνακας 5.1.5.3.1: Συντελεστές πολλαπλασιασμού για δεξαμενές, εμπορευματοκιβώτια και ασυσκεύαστα LSA-I και SCO-I

Μέγεθος φορτίου ^(a)	Συντελεστής πολλαπλασιασμού
μέγεθος φορτίου $\leq 1 \text{ m}^2$	1
$1 \text{ m}^2 < \text{μέγεθος φορτίου} \leq 5 \text{ m}^2$	2
$5 \text{ m}^2 < \text{μέγεθος φορτίου} \leq 20 \text{ m}^2$	3
$20 \text{ m}^2 < \text{μέγεθος φορτίου}$	10

^(a) Το μέγιστο εμβαδόν διατομής του φορτίου που μετριέται.

- 5.1.5.3.2** Ο δείκτης μεταφοράς για κάθε υπερσυσκευασία, εμπορευματοκιβώτιο ή φορτάμαξα θα προσδιορίζεται είτε σαν το άθροισμα των TI όλων των περιεχομένων κόλων είτε με άμεση μέτρηση του επιπέδου ακτινοβολίας, εκτός από την περίπτωση μη άκαμπτων υπερσυσκευασιών για τις οποίες ο δείκτης μεταφοράς θα προσδιορίζεται μόνο σαν το άθροισμα των TI όλων των κόλων.
- 5.1.5.3.3** Ο δείκτης ασφάλειας κρισιμότητας για κάθε υπερσυσκευασία ή φορτάμαξα θα προσδιορίζεται σαν το άθροισμα των CSI όλων των κόλων που περιέχονται. Η ίδια διαδικασία θα ακολουθηθεί για τον προσδιορισμό του συνολικού αθροίσματος των CSI σε ένα φορτίο ή επί μιας φορτάμαξας.
- 5.1.5.3.4** Τα κόλα και οι υπερσυσκευασίες θα καταχωρούνται είτε στην κατηγορία I-WHITE, II-YELLOW ή III-YELLOW σύμφωνα με τους όρους που προσδιορίζονται στον Πίνακα 5.1.5.3.4 και με τις ακόλουθες απαιτήσεις:
- (a) Για κόλο ή υπερσυσκευασία, τόσο ο δείκτης μεταφοράς όσο και οι συνθήκες επιπέδου επιφανειακής ακτινοβολίας θα λαμβάνονται υπόψη για τον προσδιορισμό της κατάλληλης κατηγορίας. Εκεί όπου ο δείκτης μεταφοράς ικανοποιεί τον όρο για κάποια κατηγορία αλλά το επίπεδο ακτινοβολίας επιφανείας ικανοποιεί τον όρο μιας διαφορετικής κατηγορίας, το κόλο ή η υπερσυσκευασία θα καταχωρούνται στην υψηλότερη κατηγορία. Γι' αυτό το σκοπό, η κατηγορία I-WHITE θα θεωρείται σαν η χαμηλότερη κατηγορία.
- (b) Ο δείκτης μεταφοράς θα προσδιορίζεται σύμφωνα με τις διαδικασίες που ορίζονται στις 5.1.5.3.1 και 5.1.5.3.2.
- (c) Αν το επίπεδο ακτινοβολίας επιφανείας είναι μεγαλύτερο από 2 mSv/h, το κόλο ή η υπερσυσκευασία θα μεταφέρονται κάτω από συνθήκες αποκλειστικής χρήσης και σύμφωνα με τις διατάξεις των 7.5.11, CW 33 (3.5) (a).
- (d) Ένα κόλο που μεταφέρεται σύμφωνα με την ειδική διευθέτηση θα καταχωρείται στην κατηγορία III-YELLOW κατά τις διατάξεις της 5.1.5.3.5.

- (ε) Μία υπερσυσκευασία που περιέχει κόλα που μεταφέρονται κάτω από ειδική διευθέτηση θα καταχωρείται στην κατηγορία III-YELLOW κατά τις διατάξεις της 5.1.5.3.5.

Πίνακας 5.1.5.3.4: Κατηγορίες κόλων και υπερσυσκευασιών

Δείκτης μεταφοράς (ΤΙ)	Όροι	Κατηγορία
	Μέγιστο επίπεδο ακτινοβολίας επί οιουδήποτε σημείου της εξωτερικής επιφανείας	
0 ^(α)	Όχι μεγαλύτερο από 0.005 mSv/h	I-WHITE
Μεγαλύτερος από 0 αλλά όχι μεγαλύτερος από 1 ^(α)	Μεγαλύτερο από 0.005 mSv/h αλλά όχι μεγαλύτερο από 0.5 mSv/h	II-YELLOW
Μεγαλύτερος από 1 αλλά όχι μεγαλύτερος από 10	Μεγαλύτερο από 0.5 mSv/h αλλά όχι μεγαλύτερο από 2 mSv/h	III-YELLOW
Μεγαλύτερος από δέκα	Μεγαλύτερο από 2 mSv/h αλλά όχι μεγαλύτερο από 10 mSv/h	III-YELLOW ^(β)

^(α) Αν ο μετρηθείς ΤΙ δεν είναι μεγαλύτερος από 0.05, η τιμή που παρατέθηκε μπορεί να είναι 0 σύμφωνα με την 5.1.5.3.1 (c).

^(β) Θα μεταφέρεται επίσης κάτω από συνθήκες αποκλειστικής χρήσης.

- 5.1.5.3.5** Σε όλες τις περιπτώσεις διεθνούς μεταφοράς κόλων που απαιτούν έγκριση του σχεδιασμού ή της αποστολής από την αρμόδια αρχή, για τα οποία ισχύουν διαφορετικοί τύποι έγκρισης στις διάφορες χώρες που εμπλέκονται, η κατηγοριοποίηση θα γίνεται σύμφωνα με το πιστοποιητικό της χώρας προέλευσης του σχεδιασμού.

5.1.5.4 Ειδικές διατάξεις για εξαιρούμενα κόλα

- 5.1.5.4.1** Τα εξαιρούμενα κόλα πρέπει να φέρουν ευανάγνωστη και ανθεκτική στο χρόνο σήμανση στο εξωτερικό της συσκευασίας με:

- (a) τον αριθμό UN του οποίου θα προηγούνται τα γράμματα "UN"
 (b) τα στοιχεία είτε του αποστολέα είτε του παραλήπτη, ή αμφοτέρων, και
 (c) το επιτρεπτό μικτό βάρος αν αυτό υπερβαίνει τα 50kg.

- 5.1.5.4.2** Οι απαιτήσεις τεκμηρίωσης του Κεφαλαίου 5.4 δεν ισχύουν για εξαιρούμενα κόλα ραδιενεργών υλικών, με εξαίρεση ότι ο αριθμός UN του οποίου προηγούνται τα γράμματα "UN" και η επωνυμία και η διεύθυνση του αποστολέα και του παραλήπτη θα εμφανίζονται επί εγγράφου μεταφοράς όπως θαλάσσια, αεροπορική φορτωτική ή φορτωτική CMR ή CIM.

5.1.5.5 Σύνοψη της έγκρισης και των απαιτήσεων προκαταρκτικής κοινοποίησης

ΣΗΜΕΙΩΣΗ 1: Πριν από την πρώτη αποστολή οιουδήποτε κόλου για το οποίο απαιτείται έγκριση του σχεδιασμού του από την αρμόδια αρχή, ο αποστολέας πρέπει να διασφαλίζει ότι ένα αντίγραφο του πιστοποιητικού εγκρίσεως για αυτό το σχέδιο έχει παραδοθεί στην αρμόδια αρχή της κάθε χώρας της διαδρομής (βλέπε 5.1.5.1.4 (a)).

- 2: Ειδοποίηση απαιτείται αν τα περιεχόμενα υπερβούν τα 3 x 103 A1, ή 3 x 103 A2, ή 1000 TBq, (βλέπε 5.1.5.1.4 (b)).
- 3: Πολυμερής έγκριση της αποστολής απαιτείται αν τα περιεχόμενα υπερβούν τα 3 x 10³ A₁, ή 3 x 10³ A₂, ή 1000 TBq, ή αν επιτρέπεται ελεγχόμενος περιοδικός εξαερισμός (βλέπε 5.1.5.1).
- 4: Βλέπε διατάξεις εγκρίσεων και προκαρκτικές κοινοποιήσει για το κατάλληλο κόλο για τη μεταφορά αυτού του υλικού.

Περιεχόμενο	UN Αριθμός	Απαιτείται έγκριση της αρμόδιας αρχής		Ο αποστολέας απαιτείται να ειδοποιήσει τις αρμόδιες αρχές της χώρας προελεύσεως και των χωρών κατά μήκος της διαδρομής ^(a) πριν από κάθε αποστολή	Αναφορά
		Χώρα προέλευσης	Χώρες κατά μήκος της διαδρομής ^(a)		
Υπολογισμός των ακαταχώρητων A ₁ και A ₂ αξιών	-	Ναι	Ναι	Όχι	---
Εξαιρούμενα κόλα - σχεδιασμός κόλου - αποστολή φορτίου	2908, 2909, 2910, 2911	Όχι Όχι	Όχι Όχι	Όχι Όχι	---
LSA υλικά ^(b) και SCO ^(b) Βιομηχανικά κόλα Τύπου 1, 2 ή 3, μη σχάσιμες και σχάσιμα εξαιρούμενα - σχεδιασμός κόλου - αποστολή φορτίου	2912, 2913, 3321, 3322	Όχι Όχι	Όχι Όχι	Όχι Όχι	---
Κόλα ^(b) Τύπου A , μη σχάσιμα και σχάσιμα εξαιρούμενα - σχεδιασμός κόλου - αποστολή φορτίου	2915, 3332	Όχι Όχι	Όχι Όχι	Όχι Όχι	--
Κόλα ^(b) Τύπου B(U) , μη σχάσιμα και σχάσιμα εξαιρούμενα - σχεδιασμός κόλου - αποστολή φορτίου	2916	Ναι Όχι	Όχι Όχι	Βλέπε Σημείωση 1 Βλέπε Σημείωση 2	5.1.5.1.4 (b), 5.1.5.2.1 (a), 6.4.22.2
Κόλα ^(b) Τύπου B(M) , μη σχάσιμα και σχάσιμα εξαιρούμενα - σχεδιασμός κόλου - αποστολή φορτίου	2917	Ναι Βλέπε Σημείωση 3	Ναι Βλέπε Σημείωση 3	Όχι Ναι	5.1.5.1.4 (b), 5.1.5.2.1 (a), 5.1.5.1.2. 6.4.22.3
Κόλα ^(b) Τύπου C, μη σχάσιμα και σχάσιμα εξαιρούμενα - σχεδιασμός κόλου - αποστολή φορτίου	3323	Ναι Όχι	Όχι Όχι	Βλέπε Σημείωση 1 Βλέπε Σημείωση 2	5.1.5.1.4 (b), 5.1.5.2.1 (a) 6.4.22.2
Κόλα για σχάσιμο υλικό - σχεδιασμός κόλου	2977, 3324, 3325, 3326,	Ναι ^(c)	Ναι ^(c)	Όχι	5.1.5.2.1 (a), 5.1.5.1.2,

Περιεχόμενο	UN Αριθμός	Απαιτείται έγκριση της αρμόδιας αρχής		Ο αποστολέας απαιτείται να ειδοποιήσει τις αρμόδιες αρχές της χώρας προελεύσεως και των χωρών κατά μήκος της διαδρομής ^(a) πριν από κάθε αποστολή	Αναφορά
		Χώρα προέλευσης	Χώρες κατά μήκος της διαδρομής ^(a)		
- αποστολή φορτίου : - το άθροισμα των δεικτών ασφάλειας κρισιμότητας όχι περισσότερο από 50 - το άθροισμα των δεικτών ασφάλειας κρισιμότητας μεγαλύτερο από 50	3327, 3328, 3329, 3330, 3331, 3333	Όχι ^(d) Ναι	Όχι ^(d) Ναι	Βλέπε Σημείωση 2 Βλέπε Σημείωση 2	6.4.22.4 6.4.22.5
Ραδιενεργό υλικό ειδικής μορφής - σχεδιασμός - αποστολή φορτίου	- Βλέπε Σημείωση 4	Ναι Βλέπε Σημείωση 4	Όχι Βλέπε Σημείωση 4	Όχι Βλέπε Σημείωση 4	1.6.6.3 5.1.5.2.1 (a) 6.4.22.5
Ραδιενεργό υλικό χαμηλής διασποράς - σχεδιασμός - αποστολή φορτίου	- Βλέπε Σημείωση 4	Ναι Βλέπε Σημείωση 4	Όχι Βλέπε Σημείωση 4	Όχι Βλέπε Σημείωση 4	5.1.5.2.1 (a), 6.4.22.3
Κόλα που περιέχουν 0.1 kg ή περισσότερο εξαθροριούχο ουράνιο - σχεδιασμός - αποστολή φορτίου	- Βλέπε Σημείωση 4	Ναι Βλέπε Σημείωση 4	Όχι Βλέπε Σημείωση 4	Όχι Βλέπε Σημείωση 4	5.1.5.2.1 (a), 6.4.22.1
Ειδικός διακανονισμός - αποστολή φορτίου	2919, 3331	Ναι	Ναι	Ναι	1.7.4.2, 5.1.5.2.1 (b), 5.1.5.1.4 (b)
Εγκεκριμένοι σχεδιασμοί κόλων υποβαλλόμενοι σε ενδιάμεσες δοκιμές	-	Βλέπε 1.6.6	Βλέπε 1.6.6	Βλέπε Σημείωση 1	1.6.6.1, 1.6.6.2, 5.1.5.1.4 (b), 5.1.5.2.1 (a),5. 1.5.1.2.

^a Χώρες από, μέσω ή στις οποίες μεταφέρεται η αποστολή.

^b Αν τα ραδιενεργά περιεχόμενα είναι σχάσιμο υλικό το οποίο δεν εξαιρείται από τις διατάξεις για τα κόλα που περιέχουν σχάσιμο υλικό, τότε εφαρμόζονται οι διατάξεις για κόλα με σχάσιμο υλικό (βλέπε 6.4.11).

^c Σχεδιασμός κόλων για σχάσιμο υλικό μπορεί επίσης να χρειαστούν έγκριση σε σχέση με ένα από τα άλλα στοιχεία στον Πίνακα.

^d Οι αποστολές φορτίων μπορούν, παρόλα αυτά, να χρειαστούν έγκριση σε σχέση με ένα από τα άλλα στοιχεία στον Πίνακα.

Κεφάλαιο 5.2 Σήμανση και επισήμανση

5.2.1 Σήμανση κόλων

ΣΗΜΕΙΩΣΗ: Για σημάσεις που σχετίζονται με την κατασκευή, δοκιμή και έγκριση συσκευασιών, μεγάλων συσκευασιών, δοχείων αερίων και IBCs, βλέπε Μέρος 6.

5.2.1.1 Εκτός και αν προβλέπεται διαφορετικά στον RID, ο αριθμός UN που σχετίζεται με τα επικίνδυνα εμπορεύματα που περιέχονται, του οποίου προηγούνται τα γράμματα "UN", πρέπει να σημαίνεται ευανάγνωστα και ανεξίτηλα σε κάθε κόλο. Ο αριθμός UN και τα γράμματα «UN» θα έχουν ύψος τουλάχιστον 12 mm εκτός από συσκευασίες με χωρητικότητα 30 λίτρα ή λιγότερη ή με μέγιστη καθαρή μάζα 30 kg και για κυλίνδρους με χωρητικότητα 60 λίτρων νερού ή λιγότερη, όπου αυτά θα είναι τουλάχιστον 6 mm εις ύψος και με την εξαίρεση των συσκευασιών των 5 λίτρων ή των 5 κιλών ή λιγότερο όπου αυτά θα είναι ενός καταλλήλου μεγέθους. Στην περίπτωση ασυσκευάστων ειδών η σήμανση πρέπει να εκτίθεται στο είδος, στην βάση του ή στη διάταξη χειρισμού, αποθήκευσης ή εκκίνησής του.

5.2.1.2 Όλες οι σημάσεις των κόλων που απαιτούνται από αυτό το Κεφάλαιο:

- (a) πρέπει να εύκολα ορατές και να ευανάγνωστες
- (b) πρέπει να είναι ικανές να ανθίστανται επιτυχώς σε έκθεση στις κλιματικές συνθήκες ανοιχτού χώρου χωρίς ουσιαστική μείωση της αποτελεσματικότητάς τους.

5.2.1.3 Οι συσκευασίες συλλογής και υποδοχείς πίεσεως περισώσεως πρέπει να σημαίνονται επιπλέον και με τη λέξη "ΣΥΛΛΟΓΗ".

5.2.1.4 Τα ενδιάμεσα εμπορευματοκιβώτια για μεταφορά χύμα με χωρητικότητα μεγαλύτερη από 450 λίτρα και οι μεγάλες συσκευασίες πρέπει να σημαίνονται σε δύο αντίθετες πλευρές.

5.2.1.5 Επιπλέον διατάξεις για εμπορεύματα της Κλάσης 1

Για εμπορεύματα της Κλάσης 1, τα κόλα πρέπει, επιπλέον, να φέρουν την κατάλληλη ονομασία αποστολής όπως καθορίζεται σύμφωνα με την 3.1.2. Η σήμανση, η οποία πρέπει να είναι ευανάγνωστη και ανεξίτηλη, πρέπει να γίνεται στην επίσημη γλώσσα της χώρας προελεύσεως και επιπλέον, αν αυτή η γλώσσα δεν είναι η Αγγλική, Γαλλική, Γερμανική ή Ιταλική, στην Αγγλική, Γαλλική, Γερμανική ή Ιταλική εκτός αν οποιαδήποτε συμφωνία μεταξύ των εμπλεκόμενων στην επιχείρηση μεταφοράς χωρών προβλέπει διαφορετικά.

Για στρατιωτικές αποστολές, σύμφωνα με την σημασία του 1.5.2, που μεταφέρονται ως πλήρες φορτίο βαγονιού ή ως κλειστό φορτίο, τα κόλα μπορούν να σημαίνονται με τις περιγραφές που ορίζουν οι αρμόδιες στρατιωτικές αρχές αντί για την κατάλληλη ονομασία αποστολής.

5.2.1.6 Επιπλέον διατάξεις για εμπορεύματα της Κλάσης 2

Τα επαναγεμιζόμενα δοχεία πρέπει να φέρουν τις ακόλουθες λεπτομέρειες με καθαρούς ευανάγνωστους και ανθεκτικούς χαρακτήρες:

- (a) τον αριθμό UN και την κατάλληλη ονομασία αποστολής του αερίου ή του μείγματος αερίων, όπως καθορίζεται σύμφωνα με την 3.1.2.

Στην περίπτωση αερίων ταξινομημένων υπό μίας καταχωρήσεως Ε.Α.Ο., χρειάζεται να αναφερθεί μόνο η τεχνική ονομασία¹ του αερίου επιπρόσθετα του αριθμού UN.

Στην περίπτωση μειγμάτων πρέπει να αναφέρονται, όχι περισσότερα από τα δύο συστατικά με την επικρατέστερη συμβολή στην επικινδυνότητα·

(b) για συμπιεσμένα αέρια που γεμίζονται κατά μάζα και για υγροποιημένα αέρια, είτε η μέγιστη μάζα πλήρωσης και το απόβαρο του δοχείου με τα εξαρτήματά και τον εξοπλισμό του ως είχαν τη στιγμή της πλήρωσης, είτε η μικτή μάζα·

(c) η ημερομηνία (έτος) της επόμενης περιοδικής επιθεώρησης.

Αυτές οι σημάνσεις μπορούν είτε να χαραχθούν είτε να αναφερθούν σε ένα ανθεκτικό σήμα πληροφοριών ή σε μία ετικέτα προσκολλημένη στο δοχείο ή να αναφερθούν σε μια προσκολλημένη και ευδιάκριτη σήμανση όπως εκτύπωση ή οποιαδήποτε παρόμοια διαδικασία.

ΣΗΜΕΙΩΣΗ 1: βλέπε επίσης 6.2.2.7.

2: Για μη επαναγεμιζόμενα δοχεία βλέπε 6.2.2.8.

5.2.1.7 Ειδικές διατάξεις σήμανσης για εμπορεύματα της Κλάσης 7

5.2.1.7.1 Κάθε κόλο πρέπει να σημαίνεται ευανάγνωστα και ανεξίτηλα στο εξωτερικό της συσκευασίας με ένα στοιχείο αναγνώρισης είτε του αποστολέα είτε του παραλήπτη, είτε και των δύο.

5.2.1.7.2 Για κάθε κόλο, εκτός από τα εξαιρούμενα κόλα, ο αριθμός UN του οποίου προηγούνται τα γράμματα "UN" και η κατάλληλη ονομασία αποστολής πρέπει να σημαίνεται ευανάγνωστα και ανεξίτηλα στο εξωτερικό της συσκευασίας. Η σήμανση των εξαιρούμενων κόλων θα είναι αυτή που απαιτεί η 5.1.5.4.1.

5.2.1.7.3 Κάθε κόλο με μικτή μάζα που υπερβαίνει τα 50 kg, πρέπει να έχει σημειωθεί με την επιτρεπόμενη μικτή μάζα του, ευανάγνωστα και ανεξίτηλα στο εξωτερικό της συσκευασίας.

5.2.1.7.4 Κάθε κόλο που συμμορφώνεται με:

- (a) ένα σχεδιασμό κόλου Τύπου IP-1, Τύπου IP-2 ή Τύπου IP-3, πρέπει να σημαίνεται ευανάγνωστα και ανεξίτηλα στο εξωτερικό της συσκευασίας με τις ενδείξεις "ΤΥΠΟΣ IP-1", "ΤΥΠΟΣ IP-2" ή "ΤΥΠΟΣ IP-3", ανάλογα με την περίπτωση·
- (b) ένα σχεδιασμό κόλου Τύπου A πρέπει να σημαίνεται ευανάγνωστα και ανεξίτηλα στο εξωτερικό της συσκευασίας με την ένδειξη "ΤΥΠΟΣ A"·
- (c) ένα σχεδιασμό κόλου Τύπου IP-2, Τύπου IP-3 ή Τύπου A πρέπει να σημαίνεται ευανάγνωστα και ανεξίτηλα στο εξωτερικό της συσκευασίας με το διεθνές κωδικό ταξινόμησης οχημάτων (VRI Κώδικας)² της χώρας προέλευσης του σχεδιασμού και είτε με το όνομα του κατασκευαστή, ή

¹Αντί για την τεχνική ονομασία επιτρέπεται η χρήση μιας από τις ακόλουθες ονομασίες:

- Για UN 1078 ψυκτικό αέριο, Ε.Α.Ο.: μείγμα F1, μείγμα F2, μείγμα F3.
- Για UN 1060 μείγματα μεθυλακετυλενίου και προπαιδιενίου, σταθεροποιημένα: μείγμα P1, μείγμα P2.
- Για UN 1965 μείγμα αερίων υδρογονανθράκων, υγροποιημένου, Ε.Α.Ο.: μείγμα A ή βουτάνιο, μείγμα A01 ή βουτάνιο, μείγμα A02 ή βουτάνιο, μείγμα A0 ή βουτάνιο, μείγμα A1, μείγμα B1, μείγμα B2, μείγμα B, μείγμα C ή προπάνιο.
- Για UN 1010 βουταδιένια σταθεροποιημένα : 1,2 – βουταδιένιο, σταθεροποιημένο, 1,3-βουταδιένιο σταθεροποιημένο.

²Διακριτικό σήμα για μηχανοκίνητα οχήματα σε διεθνή κυκλοφορία που ορίστηκε στο Συνέδριο της Βιέννης για την Οδική Κυκλοφορία (1968).

άλλο αναγνωριστικό της συσκευασίας που καθορίζεται από την αρμόδια αρχή της χώρας προέλευσης.

- 5.2.1.7.5** Κάθε κόλο που συμμορφώνεται με έναν σχεδιασμό που έχει εγκριθεί από την αρμόδια αρχή πρέπει να σημαίνεται ευανάγνωστα και ανεξίτηλα στο εξωτερικό της συσκευασίας με:
- το σήμα αναγνώρισης που έχει δοθεί σε αυτόν τον σχεδιασμό από την αρμόδια αρχή
 - έναν αύξοντα αριθμό που θα αναγνωρίζει με μοναδικό τρόπο κάθε συσκευασία που συμμορφώνεται σε αυτόν τον σχεδιασμό
 - στην περίπτωση κόλου σχεδιασμού Τύπου Β(Υ) ή Τύπου Β(Μ) με την ένδειξη "ΤΥΠΟΣ Β(Υ)" ή "ΤΥΠΟΣ Β(Μ)", και
 - στην περίπτωση κόλου σχεδιασμού Τύπου C, με την ένδειξη "ΤΥΠΟΣ C".

- 5.2.1.7.6** Κάθε κόλο που συμμορφώνεται με ένα σχεδιασμό κόλου Τύπου Β(Υ), Τύπου Β(Μ) ή Τύπου C πρέπει να έχει το εξωτερικό του πλέον εξωτερικού δοχείου, το οποίο είναι ανθεκτικό στην επίδραση της φωτιάς και του νερού, με ευδιάκριτη ανάγλυφη σήμανση, με σφραγίδα ή άλλον τρόπο ανθεκτικό στις επιδράσεις της φωτιάς και του νερού, το σύμβολο σε σχήμα τριφυλλίου που φαίνεται στην παρακάτω εικόνα.

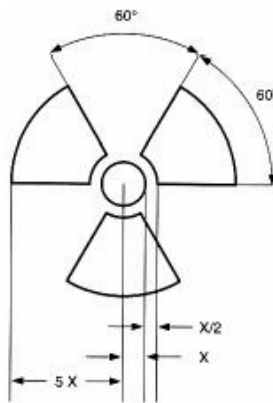

Βασικό σύμβολο τριφυλλίου με διαστάσεις
 βασιζόμενες σε έναν κεντρικό κύκλο ακτίνας X.
 Το ελάχιστο επιτρεπτό μέγεθος του X πρέπει να είναι 4 mm.

- 5.2.1.7.7** Όπου περιέχεται υλικό LSA-I ή SCO-I σε δοχεία ή υλικά περιτύλιξης και μεταφέρεται υπό περιοριστική χρήση, όπως επιτρέπεται από την 4.1.9.2.3, η εξωτερική επιφάνεια αυτών των δοχείων ή υλικών περιτύλιξης μπορεί να φέρει τη σήμανση 'ΡΑΔΙΕΝΕΡΓΟ LSA-I' ή 'ΡΑΔΙΕΝΕΡΓΟ SCO-I', ως αρμόζει.

- 5.2.1.7.8** Σε όλες τις περιπτώσεις διεθνούς μεταφοράς κόλων που απαιτούν έγκριση του σχεδιασμού ή της αποστολής από την αρμόδια αρχή, για τα οποία ισχύουν διαφορετικοί τύποι έγκρισης στις διάφορες χώρες που εμπλέκονται, οι σημάνσεις θα είναι σύμφωνα με το πιστοποιητικό της χώρας προέλευσης του σχεδιασμού.

5.2.1.8 Διατάξεις ειδικής σήμανσης για περιβαλλοντικά επικίνδυνες ουσίες

- 5.2.1.8.1** Κόλα που περιέχουν περιβαλλοντικά επικίνδυνες ουσίες που ικανοποιούν τα κριτήρια της 2.2.9.1.10 θα σημαίνονται ανθεκτικά με το σήμα των περιβαλλοντικά επικίνδυνων ουσιών που παρατίθεται στην 5.2.1.8.3, με την εξαίρεση των μονών συσκευασιών και των συνδυαστικών συσκευασιών όταν οι εν

λόγω μονές συσκευασίες ή οι εσωτερικές συσκευασίες των εν λόγω συνδυαστικών συσκευασιών περιέχουν:

- περιεχόμενα 5l ή λιγότερο για υγρά, ή
- περιεχόμενα 5kg ή λιγότερο για στερεά

5.2.1.8.2 Το σήμα περιβαλλοντικά επικινδύνων ουσιών θα τοποθετείται δίπλα από τις σημάνσεις που απαιτούνται στην 5.2.1.1. Οι απαιτήσεις της 5.2.1.2 και της 5.2.1.4 θα ικανοποιούνται.

5.2.1.8.3 Το σήμα περιβαλλοντικά επικινδύνων ουσιών θα είναι αυτό που παρατίθεται κατωτέρω. Οι διαστάσεις του θα είναι 100 mm X 100 mm, εκτός από την περίπτωση όπου τα κόλα έχουν διαστάσεις που πρέπει να δεχθούν μικρότερα σήματα.



Σύμβολο (ψάρι και δένδρο): μαύρο επί λευκού ή κατάλληλο φόντο αντίθεσης

ΣΗΜΕΙΩΣΗ: Οι διατάξεις σημάνσεως με ετικέτες της παραγράφου 5.2.2 εφαρμόζονται επιπροσθέτως οποιασδήποτε απαιτήσεως να φέρουν οι συσκευασίες το σήμα της επικίνδυνης γιά το περιβάλλον ουσίας.

5.2.1.9 Βέλη προσανατολισμού

5.2.1.9.1 Εκτός από τις περιπτώσεις που δίνονται στην 5.2.1.9.2

- οι συνδυασμένες συσκευασίες που έχουν εσωτερικές συσκευασίες που περιέχουν υγρά·
- οι απλές συσκευασίες με στόμια·
- τα κρυογενικά δοχεία που προορίζονται για τη μεταφορά υγροποιημένων αερίων υπό ψύξη

πρέπει να σημαίνονται ανεξίτηλα με βέλη προσανατολισμού του κόλου που είναι όμοια με τα σχέδια που παρουσιάζονται παρακάτω ή με εκείνα που πληρούν τις προδιαγραφές του ISO 780:1997. Τα βέλη προσανατολισμού πρέπει να εμφανίζονται σε δύο αντίθετες κάθετες πλευρές του κόλου με τα βέλη να δείχνουν προς τη σωστή όρθια κατεύθυνση. Θα είναι ορθογώνια και τέτοιου μεγέθους ώστε να είναι ευκρινή ανάλογα με το μέγεθος του κόλου. Η απεικόνιση ορθογώνιου περιθωρίου γύρω από τα βέλη είναι προαιρετική.

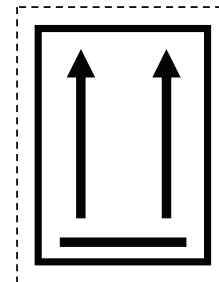
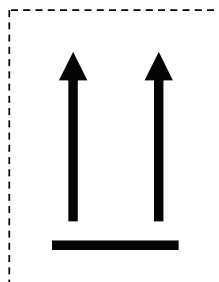

ή

Δύο μαύρα ή κόκκινα βέλη σε λευκό ή κατάλληλο αντίθετου χρώματος φόντο.

Τα δύο ορθογώνια περιθώρια είναι προαιρετικά.

- 5.2.1.9.2** Τα βέλη προσανατολισμού δεν απαιτούνται σε συσκευασίες που περιέχουν :
- (a) Εξωτερικές συσκευασίες οι οποίες περιέχουν υποδοχείς πίεσεως εκτός από τις περιπτώσεις κρουγονικών υποδοχέων·
 - (b) Εξωτερικές συσκευασίες οι οποίες περιέχουν επικίνδυνα προϊόντα εις εσωτερικές συσκευασίες εκάστης περιέχουσας όχι περισσότερα από 120 ml, με επαρκές απορροφητικό υλικό μεταξύ της εσωτερικής και της εξωτερικής συσκευασίας για να απορροφήσει πλήρως τα υγρά περιεχόμενα·
 - (c) Εξωτερικές συσκευασίες οι οποίες περιέχουν μολυσματικές ουσίες της Κλάσεως 6.2, εις αρχικά δοχεία έκαστο εκ των οποίων περιέχει όχι περισσότερα από 50 ml·
 - (d) Συσκευασίες Τύπου IP-2, τύπου IP-3, τύπου A, τύπου B(U), τύπου B(M) ή τύπου C περιέχουσες ραδιενεργό υλικό της Κλάσεως 7·
 - (e) Εξωτερικές συσκευασίες οι οποίες περιέχουν είδη τα οποία είναι στεγανά έναντι διαρροής προς όλες τις κατευθύνσεις (π.χ. οινόπνευμα ή υδράργυρο εις θερμόμετρα, αεροζόλ, κλπ), ή
 - (f) Εξωτερικές συσκευασίες οι οποίες περιέχουν επικίνδυνα προϊόντα εις ερμητικά κλεισμένες εσωτερικές συσκευασίες εκάστη εκ των οποίων περιέχει όχι περισσότερα από 500 ml.
- 5.2.1.9.3** Βέλη για σκοπούς διαφορετικούς από την υπόδειξη του κατάλληλου προσανατολισμού της συσκευασίας δεν πρέπει να απεικονίζονται σε μία συσκευασία που σημαίνεται σύμφωνα με αυτό το υπο-τμήμα.
- 5.2.2 Τοποθέτηση σημάνσεων στα κόλα**
- ΣΗΜΕΙΩΣΗ:** Για τις ανάγκες της σήμανσης, τα μικρά εμπορευματοκιβώτια θεωρούνται ως κόλα.
- 5.2.2.1 Διατάξεις σημάνσεων**
- 5.2.2.1.1** Για κάθε είδος ή ουσία εγγεγραμμένη στον Πίνακα Α του Κεφαλαίου 3.2, οι ετικέτες που φαίνονται στη Στήλη (5) πρέπει να είναι κολλημένες εκτός αν προβλέπεται αλλιώς από μία ειδική διάταξη στη Στήλη (6).
- 5.2.2.1.2** Ανεξίτηλες σημάνσεις κινδύνου, που αντιστοιχούν με ακρίβεια στα προκαθορισμένα μοντέλα, μπορούν να χρησιμοποιηθούν αντί των επισημάνσεων.
- 5.2.2.1.3 - 5.2.2.1.5** (Δεσμευμένο)
- 5.2.2.1.6** Εκτός από τις περιπτώσεις της 5.2.2.2.1.2, κάθε ετικέτα πρέπει να:

- (a) είναι κολλημένη στην ίδια επιφάνεια του κόλου, αν οι διαστάσεις του κόλου το επιτρέπουν· για κόλα της Κλάσης 1 και 7, δίπλα στη σήμανση που φανερώνει την κατάλληλη ονομασία αποστολής·
- (b) είναι έτσι τοποθετημένη στο κόλο ώστε να μην καλύπτεται ή κρύβεται εξαιτίας οποιουδήποτε τμήματος ή προσαρτήματος της συσκευασίας ή οποιασδήποτε άλλης ετικέτας ή σήμανσης· και
- (c) εμφανίζεται η μία δίπλα στην άλλη όταν απαιτούνται περισσότερες από μία ετικέτες.

Όταν το κόλο έχει ακανόνιστο σχήμα ή μικρό μέγεθος ώστε η ετικέτα να μην μπορεί να κολληθεί ικανοποιητικά, η ετικέτα μπορεί να προσαρμόζεται στο κόλο με μία ασφαλή επισυναπτόμενη επιγραφή ή άλλα κατάλληλα μέσα.

5.2.2.1.7 Ενδιάμεσα εμπορευματοκιβώτια για μεταφορά χύμα, με περισσότερο από 450 λίτρα χωρητικότητα, πρέπει να έχουν ετικέτες στις δύο αντίθετες πλευρές.

5.2.2.1.8 **Ειδικές προδιαγραφές για την επισήμανση των κόλων που περιέχουν εκρηκτικές ουσίες ή αντικείμενα, όταν μεταφέρονται σε στρατιωτική αποστολή μεταφοράς**

Για τη μεταφορά στρατιωτικών αποστολών, σύμφωνα με τη σημασία της 1.5.2, ως πλήρες φορτίο βαγονιού ή φορτίο βαγονιού δεν είναι απαραίτητο για τα κόλα να φέρουν τις ετικέτες κινδύνου που καθορίζονται στην στήλη (5) του Πίνακα Α του Κεφαλαίου 3.2, αρκεί οι απαιτήσεις μικτής φόρτωσης που καθορίζονται στην 7.5.2 να επιβεβαιώνονται στην βάση των πληροφοριών του εγγράφου μεταφοράς, σύμφωνα με την 5.4.1.2.1 (f).

5.2.2.1.9 **Ειδικές διατάξεις για τις επισημάνσεις σε αυτενεργείς ουσίες και οργανικά υπεροξειδία**

- (a) Η ετικέτα που συμμορφώνεται στο υπόδειγμα Νο. 4.1 υποδηλώνει επίσης ότι το προϊόν μπορεί να είναι εύφλεκτο και γι' αυτό δεν απαιτείται ετικέτα που να συμμορφώνεται με το υπόδειγμα Νο. 3. Επιπλέον, ετικέτα που συμμορφώνεται με το υπόδειγμα Νο. 1 πρέπει να εφαρμόζεται για αυτενεργείς ουσίες Τύπου Β, εκτός αν η αρμόδια αρχή επιτρέπει την εξαίρεση αυτής της ετικέτας για μία συγκεκριμένη συσκευασία, επειδή τα δεδομένα των δοκιμών απέδειξαν ότι η αυτενεργής ουσία σε μία τέτοια συσκευασία δεν παρουσιάζει εκρηκτική συμπεριφορά.
- (b) Η ετικέτα που συμμορφώνεται με το υπόδειγμα Νο. 5.2 υποδηλώνει επίσης ότι το προϊόν μπορεί να είναι εύφλεκτο και γι' αυτό δεν απαιτείται ετικέτα που να συμμορφώνεται με το υπόδειγμα Νο. 3. Επιπλέον, οι ακόλουθες ετικέτες πρέπει να εφαρμοστούν:
 - (i) Ετικέτα που συμμορφώνεται με το υπόδειγμα Νο. 1 για οργανικά υπεροξειδία Τύπου Β, εκτός αν η αρμόδια αρχή επιτρέπει την εξαίρεση αυτής της ετικέτας για μία συγκεκριμένη συσκευασία, επειδή τα δεδομένα των δοκιμών απέδειξαν ότι το οργανικό υπεροξειδίο σε μία τέτοια συσκευασία δεν παρουσιάζει εκρηκτική συμπεριφορά.
 - (ii) Ετικέτα που συμμορφώνεται με το υπόδειγμα Νο. 8 απαιτείται όταν ικανοποιούνται τα κριτήρια της Ομάδας Σ συσκευασίας I ή II της Κλάσης 8.

Για αυτενεργείς ουσίες και οργανικά υπεροξειδία που αναφέρονται με το όνομά τους, οι ετικέτες που πρέπει να κολληθούν παρατίθενται στη λίστα που βρίσκεται στην 2.2.41.4 και 2.2.52.4 αντιστοίχως.

5.2.2.1.10 **Ειδικές διατάξεις για τις επισημάνσεις σε κόλα με μολυσματικές ουσίες.**

Παράλληλα με την επισήμανση που συμμορφώνεται με το υπόδειγμα Νο. 6.2, κόλα με μολυσματικές ουσίες πρέπει να φέρουν και οποιαδήποτε άλλη επισήμανση απαιτείται ανάλογα με τη φύση των περιεχομένων.

5.2.2.1.11 Ειδικές διατάξεις για την επισήμανση ραδιενεργών υλικών.

5.2.2.1.11.1 Εκτός όταν μεγενθυμένες ετικέτες χρησιμοποιούνται σύμφωνα με την 5.3.1.1.3, κάθε κόλο, υπερσυσκευασία και εμπορευματοκιβώτιο που περιέχει ραδιενεργά υλικά πρέπει να φέρει τουλάχιστον δύο ετικέτες που να συμμορφώνονται με τα υποδείγματα αρ. 7Α, 7Β, και 7C καταλλήλως, σύμφωνα με την κατηγορία (βλέπε 5.1.5.3.4) αυτού του κόλου, της υπερσυσκευασίας ή του εμπορευματοκιβωτίου. Οι ετικέτες πρέπει να είναι κολλημένες στις δύο αντίθετες πλευρές του εξωτερικού του κόλου ή στο εξωτερικό και των τεσσάρων πλευρών του εμπορευματοκιβωτίου. Κάθε υπερσυσκευασία που περιέχει ραδιενεργό υλικό πρέπει να φέρει τουλάχιστον δύο ετικέτες στις αντίθετες πλευρές του εξωτερικού της υπερσυσκευασίας. Επιπλέον, κάθε κόλο, υπερσυσκευασία και εμπορευματοκιβώτιο που περιέχει σχάσιμο υλικό, εκτός από το σχάσιμο υλικό που εξαιρείται υπό την 6.4.11.2 πρέπει να φέρει ετικέτες που να συμμορφώνονται με το υπόδειγμα Νο.7Ε· τέτοιες ετικέτες, εάν υπάρχουν, πρέπει να είναι κολλημένες παρακείμενα στις ετικέτες για το ραδιενεργό υλικό. Οι ετικέτες δεν πρέπει να καλύπτουν τις σημάνσεις που καθορίζονται στην 5.2.1. Οποιοσδήποτε ετικέτες που δεν σχετίζονται με τα περιεχόμενα πρέπει να αφαιρεθούν ή να καλυφθούν.

5.2.2.1.11.2 Κάθε ετικέτα που συμμορφώνεται με τα μοντέλα Αριθμ. 7Α, 7Β, και 7C, πρέπει να συμπληρώνεται με τις ακόλουθες πληροφορίες.

(a) Περιεχόμενα:

- (i) εκτός και εάν πρόκειται για LSA-I υλικό, την ονομασία του ραδιονουκλεϊδίου όπως λαμβάνεται από τον Πίνακα 2.2.7.2.2.1, με τη χρήση των εκεί υποδεικνυόμενων συμβόλων. Για μείγματα ραδιονουκλεϊδίων, πρέπει να αναφέρονται τα πιο περιοριστικά νουκλεΐδια στο βαθμό που επιτρέπεται από το διάστημα στη γραμμή. Η ομάδα των LSA ή SCO πρέπει να φαίνεται ύστερα από την ονομασία του ραδιονουκλεϊδίου. Οι όροι "LSA-II", "LSA-III", "SCO-I" και "SCO-II" πρέπει να χρησιμοποιούνται για αυτόν το σκοπό.
- (ii) Για LSA-I υλικό, μόνο ο όρος "LSA-I" είναι απαραίτητος· η ονομασία του ραδιονουκλεϊδίου δεν είναι απαραίτητη.

(b) Δραστηκότητα:

η μέγιστη δραστηκότητα των ραδιενεργών περιεχομένων κατά τη μεταφορά εκφραζόμενη σε μονάδες μπεκερέλ (Bq) με το κατάλληλο SI πρόθεμα (βλέπε 1.2.2.1). Για σχάσιμο υλικό, το βάρος του σχάσιμου υλικού (ή, ενδεχομένως, εκάστου σχάσιμου νουκλεϊδίου σε περίπτωση μιγμάτων) σε γραμμάρια (g), ή πολλαπλάσια αυτού, μπορεί να χρησιμοποιηθεί αντί της δραστηκότητας.

(c) Για υπερσυσκευασίες και εμπορευματοκιβώτια οι καταχωρήσεις "περιεχόμενα" και "δραστηκότητα" στην ετικέτα πρέπει να φέρουν, αντιστοίχως, τις πληροφορίες που απαιτούνται στα (a) και (b) παραπάνω, αθροισμένες μαζί για ολόκληρο το περιεχόμενο της υπερσυσκευασίας ή του εμπορευματοκιβωτίου, εκτός από τις ετικέτες των υπερσυσκευασιών ή των εμπορευματοκιβωτίων που περιέχουν μικτά φορτία κόλων που περιέχουν διαφορετικά ραδιονουκλεΐδια, όπου τέτοιες καταχωρήσεις μπορούν να αναγράφουν "Βλέπε Έγγραφο Μεταφοράς".

- (d) Δείκτης Μεταφοράς: Ο αριθμός που προσδιορίζεται σύμφωνα με τις 5.1.5.3.1 και 5.1.5.3.2 (δεν απαιτείται καταχώρηση του δείκτη μεταφοράς για την κατηγορία Ι-ΛΕΥΚΗ).

5.2.2.1.11.3 Κάθε ετικέτα που συμμορφώνεται με το υπόδειγμα Νο. 7Ε, πρέπει να συμπληρώνεται με το δείκτη ασφαλείας κρισιμότητας (CSI), όπως καθορίζεται στο πιστοποιητικό εγκρίσεως για ειδικούς διακανονισμούς ή στο πιστοποιητικό εγκρίσεως του σχεδιασμού του κόλου που έχει εκδοθεί από την αρμόδια αρχή.

5.2.2.1.11.4 Για υπερσυσκευασίες και εμπορευματοκιβώτια, ο δείκτης ασφαλείας κρισιμότητας (CSI) στην ετικέτα, πρέπει να φέρει τις πληροφορίες που απαιτούνται στην 5.2.2.1.11.3 αθροισμένα μαζί για τα σχάσιμα υλικά της υπερσυσκευασίας ή του εμπορευματοκιβωτίου.

5.2.2.1.11.5 Σε όλες τις περιπτώσεις διεθνούς μεταφοράς κόλων που απαιτούν έγκριση του σχεδιασμού ή της αποστολής από την αρμόδια αρχή, για τα οποία ισχύουν διαφορετικοί τύποι έγκρισης στις διάφορες χώρες που εμπλέκονται, οι επισημάνσεις θα είναι σύμφωνα με το πιστοποιητικό της χώρας προέλευσης του σχεδιασμού.

5.2.2.2 Διατάξεις για τις ετικέτες

5.2.2.2.1 Οι ετικέτες πρέπει να ικανοποιούν τις παρακάτω διατάξεις και να συμμορφώνονται, όσον αφορά το χρώμα, τα σύμβολα και τη γενική μορφή, με τα υποδείγματα που φαίνονται στην 5.2.2.2.2. Αντίστοιχα πρότυπα που απαιτούνται για άλλους τρόπους μεταφοράς, με μικρές παραλλαγές που δεν επηρεάζουν την καταφανή έννοια της ετικέτας, είναι επίσης αποδεκτές.

ΣΗΜΕΙΩΣΗ : Όπου είναι απαραίτητο, οι ετικέτες στην 5.2.2.2.2 απεικονίζονται με εξωτερικό περιθώριο σημειωμένο με τελείες όπως δίνεται στην 5.2.2.2.1.1. Αυτό δεν απαιτείται όταν η ετικέτα τοποθετείται σε φόντο αντίθετου χρώματος.

5.2.2.2.1.1 Οι ετικέτες, πρέπει να είναι σε μορφή τετραγώνου τοποθετημένου σε γωνία των 45° (σχήμα διαμαντιού) με ελάχιστες διαστάσεις των 100 mm επί 100 mm. Θα έχουν μία γραμμή 5 mm εσωτερικά της ακμής που θα διατρέχει παράλληλα με αυτή. Στο άνω ήμισυ της ετικέτας η γραμμή θα έχει το ίδιο χρώμα με το σύμβολο και στο κάτω μισό θα έχει το ίδιο χρώμα με το σχέδιο στη κάτω γωνία. Οι ετικέτες πρέπει να απεικονίζονται σε φόντο αντίθετου χρώματος, ή πρέπει να έχουν οριακή συνεχή γραμμή ή με τελείες. Αν το μέγεθος της συσκευασίας το απαιτεί, οι διαστάσεις των ετικετών μπορούν να μειωθούν, εφόσον παραμένουν ευδιάκριτες.

5.2.2.2.1.2 Κύλινδροι αερίου της Κλάσης 2 μπορούν, εξαιτίας του σχήματός τους, του προσανατολισμού τους και των ασφαλιστικών για τη μεταφορά μηχανισμών, να φέρουν ετικέτες αντιπροσωπευτικές αυτών που καθορίζονται σε αυτό το τμήμα και το σήμα της επικίνδυνης για το περιβάλλον ουσίας όπου ενδείκνυται, οι οποίες έχουν μειωθεί σε μέγεθος, σύμφωνα με τις διαστάσεις που περιγράφονται στο ISO 7225:2005, "Κύλινδροι αερίου - Προληπτικές ετικέτες", για απεικόνιση στο μη κυλινδρικό μέρος (κύρτωμα) τέτοιων κυλίνδρων.

Χωρίς να αναιρούνται οι διατάξεις της 5.2.2.1.6, οι ετικέτες και το σήμα της επικίνδυνης για το περιβάλλον ουσίας (βλ. 5.2.1.8.3) μπορούν να επικαλύπτονται στην έκταση που προβλέπεται στο ISO 7225:2005. Ωστόσο, σε κάθε περίπτωση, η ετικέτα πρωτεύοντος κινδύνου και τα σχήματα που εμφανίζονται σε κάθε ετικέτα πρέπει να παραμένουν πλήρως ορατά και τα σύμβολα αναγνωρίσιμα.

Άδεια ακάθαρτα δοχεία πίεσης για αέρια της Κλάσης 2 μπορούν να μεταφέρονται με αχρηστευμένες ή κατεστραμμένες ετικέτες για σκοπούς επαναγεμίματος ή επιθεώρησης και για την τοποθέτηση νέων ετικετών σύμφωνα με τους ισχύοντες κανονισμούς ή για τη απόσυρση των δοχείων πίεσης.

5.2.2.2.1.3 Με εξαίρεση τις ετικέτες για Υποδιαιρέσεις 1.4, 1.5 και 1.6 της Κλάσης 1, το πάνω μισό της ετικέτας θα περιέχει το σύμβολο της φωτογραφίας και το κάτω μισό θα περιέχει:

- (a) Για τις Κλάσεις 1, 2, 3, 5.1, 5.2, 7, 8 και 9, τον αριθμό κλάσης
- (b) Για τις Κλάσεις 4.1, 4.2 και 4.3, το σύμβολο "4"
- (c) Για τις Κλάσεις 6.1 και 6.2, το σύμβολο "6"

Οι ετικέτες μπορεί να περιλαμβάνουν κείμενο όπως είναι ο αριθμός UN ή λέξεις που περιγράφουν τον κίνδυνο (π.χ. "εύφλεκτο") σύμφωνα με την 5.2.2.2.1.5 υπό τον όρο ότι το κείμενο δεν καλύπτει ούτε εκτρέπεται την προσοχή από τα άλλα απαιτούμενα στοιχεία της ετικέτας.

5.2.2.2.1.4 Επιπρόσθετα εκτός από τις Υποδιαιρέσεις 1.4, 1.5 και 1.6, οι ετικέτες της Κλάσης 1 εμφανίζουν στο κάτω μισό πάνω από τον αριθμό κλάσης, τον αριθμό της υποδιαιρέσεως και το γράμμα της ομάδας συμβατότητας της ουσίας ή του είδους. Οι ετικέτες των υποδιαιρέσεων 1.4, 1.5 και 1.6 εμφανίζουν στο πάνω μισό τον αριθμό της υποδιαιρέσεως και στο κάτω μισό τον αριθμό κλάσης και το γράμμα της ομάδας συμβατότητας.

5.2.2.2.1.5 Σε ετικέτες άλλων υλικών εκτός αυτών της Κλάσης 7, η προαιρετική εισαγωγή οποιουδήποτε κειμένου (άλλου εκτός του αριθμού Κλάσης) στο κενό κάτω από το σύμβολο, πρέπει να περιορίζεται στα στοιχεία που επιδεικνύουν τη φύση του κινδύνου και τις προφυλάξεις που πρέπει να παρθούν στο χειρισμό.

5.2.2.2.1.6 Τα σύμβολα, το κείμενο και οι αριθμοί πρέπει να είναι καθαρώς ευανάγνωστα και ανθεκτικά στο χρόνο και πρέπει να είναι μαύρα σε όλες τις ετικέτες εκτός για:

- (a) την ετικέτα της κλάσης 8, όπου το κείμενο (αν υπάρχει) και ο αριθμός Κλάσης πρέπει να είναι λευκά·
- (b) οι ετικέτες με φόντο εντελώς πράσινο, κόκκινο ή μπλε όπου και μπορούν να είναι λευκά·
- (c) η ετικέτα της Κλάσης 5.2, όπου το σύμβολο μπορεί να είναι λευκό, και
- (d) οι ετικέτες που συμμορφώνονται στο Υπόδειγμα. 2.1 και εμφανίζονται σε κυλίνδρους και φυσίγγια αερίων για αέρια των UN 1011, 1075, 1965 και 1978, όπου μπορούν να παρουσιάζονται σε φόντο του χρώματος του δοχείου αν υπάρχει επαρκής αντίθεση.

5.2.2.2.1.7 Όλες οι ετικέτες πρέπει να είναι ικανές να ανθίστανται επιτυχώς σε έκθεση σε καιρικές συνθήκες ανοιχτού χώρου χωρίς ουσιαστική μείωση της αποτελεσματικότητάς τους.

5.2.2.2 Δείγματα ετικετών

Κλάση 1 κίνδυνος

Εκρηκτικές ουσίες ή είδη



(Αριθμ.1)

Υποδιαίρεσεις 1.1, 1.2 και 1.3

Σύμβολο (εκρηγνυόμενη βόμβα) : μαύρο, φόντο : πορτοκαλί, Σχήμα "1" στη γωνία της βάσης



(Αριθμ.1.4)

Υποδιαίρεση 1.4



(Αριθμ.1.5)

Υποδιαίρεση 1.5



(Αριθμ.1.6)

Υποδιαίρεση 1.6

Φόντο : πορτοκαλί, Σχήματα : μαύρα, Οι αριθμοί πρέπει να είναι περίπου 30mm σε ύψος και να είναι περίπου 5mm πάχους (για ετικέτα μεγέθους 100mm x 100mm) Σχήμα "1" στη γωνία της βάσης

** Χώρος για την υποδιαίρεση – να μένει κενός αν ο δευτερεύον κίνδυνος είναι εκρηκτικά

* Χώρος για την ομάδα συμβατότητας – να μένει κενός αν ο δευτερεύον κίνδυνος είναι εκρηκτικά

Κλάση 2 κίνδυνος

Αέρια



(Αριθμ.2.1)

Εύφλεκτα αέρια

Σύμβολο (φλόγα) : λευκό ή μαύρο

(εκτός αν προβλέπεται για στην 5.2.2.2.1.6 (d))

Φόντο : κόκκινο, Σχήμα "2" στη γωνία της βάσης



(Αριθμ.2.2)

Μη εύφλεκτα, μη-τοξικά αέρια

Σύμβολο (κύλινδρος αερίου) : λευκό ή μαύρο

Φόντο : πράσινο, Σχήμα "2" στη γωνία της βάσης

Κλάση 3 κίνδυνος
Εύφλεκτα υγρά



(Αριθμ.2.3)
Τοξικά αέρια

Σύμβολο (νεκροκεφαλή και οστά χιαστί) μαύρο
Φόντο : λευκό, Σχήμα "2" στη γωνία της βάσης



(Αριθμ.3)

Σύμβολο (φλόγα) : λευκό ή μαύρο
Φόντο : κόκκινο, Σχήμα "3" στη γωνία της βάσης

Κλάση 4.1 κίνδυνος
Εύφλεκτα στερεά, αυτενεργές
ουσίες και απευαισθητοποιημένα
εκρηκτικά



(Αριθμ.4.1)

Σύμβολο (φλόγα) μαύρο
Φόντο : λευκό με επτά κόκκινες
κάθετες ρίγες,
Σχήμα "4"στη γωνία της βάσης

Κλάση 4.2 κίνδυνος
Ουσίες ικανές για αυθόρμητη
καύση



(Αριθμ.4.2)

Σύμβολο (φλόγα) μαύρο
Φόντο : πάνω μισό λευκό, κάτω
μισό κόκκινο
Σχήμα "4"στη γωνία της βάσης

Κλάση 4.3 κίνδυνος
Ουσίες οι οποίες, σε επαφή με το νερό,
εκπέμπουν εύφλεκτα αέρια



(Αριθμ.4.3)

Σύμβολο (φλόγα) μαύρο ή λευκό
Φόντο : μπλε
Σχήμα "4" στη γωνία της βάσης

Κλάση 5.1 κίνδυνος
Οξειδωτικές ουσίες



(Αριθμ.5.1)

Σύμβολο (φλόγα πάνω από κύκλο) μαύρο
Φόντο : κίτρινο,

Κλάση 5.2 κίνδυνος
Οργανικά υπεροξειδία



(Αριθμ.5.2)

Σύμβολο (φλόγα) μαύρο ή λευκό
Φόντο : πάνω μισό κόκκινο, κάτω μισό κίτρινο,

Κλάση 6.1 κίνδυνος**Τοξικές ουσίες**

(Αριθμ.6.1)

Σύμβολο (νεκροκεφαλή και οστά χιαστί) μαύρο
Φόντο : λευκό, Σχήμα “6” στη γωνία της βάσης

Κλάση 6.2 κίνδυνος**Μολυσματικές ουσίες**

(Αριθμ.6.2)

Η κάτω μισή ετικέτα μπορεί να φέρει την ένδειξη :
“ΜΟΛΥΣΜΑΤΙΚΕΣ ΟΥΣΙΕΣ” και στην περίπτωση βλάβης ή
διαρροής θα ειδοποιείται αμέσως η “Αρχή Δημόσιας Υγείας”
Σύμβολο (τρεις ημισέληνοι επάνω σε κύκλο) και επιγραφή
: μαύρο Φόντο : λευκό, Σχήμα “6” στη γωνία της βάσης

Κλάση 7 κίνδυνος**Ραδιενεργό υλικό**

(Αριθμ. 7Α)

Κατηγορία I – Λευκό

Σύμβολο (τριφυλλιού) : μαύρο

Φόντο : λευκό

Κείμενο (υποχρεωτικό) : μαύρο στο κάτω μισό της
ετικέτας

“ΡΑΔΙΕΝΕΡΓΟ”

“ΠΕΡΙΕΧΟΜΕΝΑ.....”

“ΔΡΑΣΤΙΚΟΤΗΤΑ.....”

Μία κόκκινη γραμμή θα ακολουθεί τη λέξη

“ΡΑΔΙΕΝΕΡΓΟ”

Σχήμα “7” στη γωνία της βάσης



(Αριθμ. 7Β)

Κατηγορία II – Κίτρινο

Σύμβολο (τριφυλλιού) : μαύρο

Φόντο : πάνω μισό κίτρινο με λευκό περιθώριο, κάτω μισό λευκό

Κείμενο (υποχρεωτικό) : μαύρο στο κάτω μισό της ετικέτας

“ΡΑΔΙΕΝΕΡΓΟ”

“ΠΕΡΙΕΧΟΜΕΝΑ.....”

“ΔΡΑΣΤΙΚΟΤΗΤΑ.....”

Σε μαύρο κουτί με περίγραμμα : “Δείκτης μεταφοράς”

Δύο κόκκινες γραμμές θα

ακολουθούν τη λέξη

“ΡΑΔΙΕΝΕΡΓΟ”



(Αριθμ. 7C)

Κατηγορία III – Κίτρινο

Σύμβολο (τριφυλλιού) : μαύρο

Φόντο : πάνω μισό κίτρινο με λευκό περιθώριο, κάτω μισό λευκό

Κείμενο (υποχρεωτικό) : μαύρο στο κάτω μισό της ετικέτας

“ΡΑΔΙΕΝΕΡΓΟ”

“ΠΕΡΙΕΧΟΜΕΝΑ.....”

“ΔΡΑΣΤΙΚΟΤΗΤΑ.....”

Σε μαύρο κουτί με περίγραμμα : “Δείκτης μεταφοράς”

Τρεις κόκκινες γραμμές θα

ακολουθούν τη λέξη

“ΡΑΔΙΕΝΕΡΓΟ”

Σχήμα “7” στη γωνία της βάσης



(Αριθμ. 7Ε)

Κλάση 7 σχάσιμο υλικό Φόντο : λευκό
 Κείμενο (υποχρεωτικό) : μαύρο στο
 πάνω μισό της ετικέτας : "ΣΧΑΣΙΜΟ"
 Σε μαύρο κουτί με περίγραμμα στο
 κάτω μισό της ετικέτας: "ΔΕΙΚΤΗΣ
 ΚΡΙΣΙΜΟΤΗΤΑΣ ΑΣΦΑΛΕΙΑΣ" Σχήμα
 "7" στη γωνία της βάσης

Κλάση 8 κίνδυνος
 Διαβρωτικές ουσίες



(Αριθμ. 8)

Σύμβολο (υγρά, που χύνονται από γυάλινα δοχεία και προσβάλλουν ένα χέρι και ένα μέταλλο) : μαύρο Φόντο :
 πάνω μισό λευκό, κάτω μισό μαύρο με λευκό περιθώριο,
 Σχήμα "8" στη γωνία της βάσης

Κλάση 9 κίνδυνος

Διάφορες επικίνδυνες ουσίες και είδη



(Αριθμ. 9)

Σύμβολο (επτά κάθετες ρίγες στο πάνω μισό): μαύρο,
 Φόντο : λευκό, Σχήμα "9" υπογραμμισμένο στη γωνία της
 βάσης

Κεφάλαιο 5.3

Σήμανση και τοποθέτηση πινακίδων

ΣΗΜΕΙΩΣΗ :Για τη σήμανση και την τοποθέτηση πινακίδων σε εμπορευματοκιβώτια, MEGCs, εμπορευματοκιβώτια-δεξαμενές και φορητές δεξαμενές για μεταφορά σε μεταφορική αλυσίδα συμπεριλαμβανομένης θαλάσσιας μεταφοράς, βλέπε επίσης 1.1.4.2.1.

5.3.1 Τοποθέτηση πινακίδων

5.3.1.1 Γενικές διατάξεις

5.3.1.1.1 Όπως και όπου απαιτείται σε αυτό το τμήμα, οι πινακίδες πρέπει να επισυνάπτονται στην εξωτερική επιφάνεια των εμπορευματοκιβωτίων, MEGCs, εμπορευματοκιβωτίων-δεξαμενών, φορητών δεξαμενών και φορταμαξών. Οι πινακίδες πρέπει να ανταποκρίνονται στις ετικέτες που απαιτούνται στη Στήλη (5) και, όπου αυτό χρειάζεται, στη Στήλη (6) του Πίνακα Α του Κεφαλαίου 3.2 για τα επικίνδυνα εμπορεύματα που περιέχονται στο εμπορευματοκιβώτιο, MEGC, εμπορευματοκιβώτιο-δεξαμενή, φορητή δεξαμενή ή φορτάμαξα και πρέπει να συμμορφώνονται με τις προδιαγραφές που δίνονται στην 5.3.1.7. Οι πινακίδες πρέπει να απεικονίζονται σε φόντο αντίθετου χρώματος, ή να έχουν οριακή γραμμή με τελείες ή συνεχή.

ΣΗΜΕΙΩΣΗ : Για τα υποδείγματα ετικετών διακλαδώσεων σιδηροτροχιάς Αρ. 13 και 15, βλέπε 5.3.4.

5.3.1.1.2 Για την Κλάση 1, δεν πρέπει να αναφέρονται στις πινακίδες οι ομάδες συμβατότητας, αν η φορτάμαξα ή το μεγάλο εμπορευματοκιβώτιο μεταφέρει ουσίες ή είδη που ανήκουν σε διαφορετικές ομάδες συμβατότητας. Οι φορτάμαξες ή τα εμπορευματοκιβώτια που μεταφέρουν ουσίες ή είδη διαφορετικών υποδιαίρεσεων πρέπει να φέρουν μόνο τις πινακίδες που συμμορφώνονται με το υπόδειγμα της πιο επικίνδυνης υποδιαίρεσης την εξής σειρά επικινδυνότητας:

1.1 (πιο επικίνδυνα), 1.5, 1.2, 1.3, 1.6, 1.4 (λιγότερο επικίνδυνα).

Όταν οι ουσίες 1.5 D μεταφέρονται μαζί με ουσίες ή είδη της Υποδιαίρεσης 1.2, η φορτάμαξα ή το εμπορευματοκιβώτιο πρέπει να σημαίνεται ως Υποδιαίρεση 1.1.

Οι πινακίδες δεν απαιτούνται για τη μεταφορά εκρηκτικών της Υποδιαίρεσης 1.4, ομάδα συμβατότητας S.

Οι φορτάμαξες και τα μεγάλα εμπορευματοκιβώτια στα οποία φορτώνονται κόλα για να μεταφερθούν ως στρατιωτικές αποστολές, σύμφωνα με την σημασία του 1.5.2, και τα οποία σε συμμόρφωση με την 5.2.2.1.8 δεν φέρουν ετικέτες κινδύνου, πρέπει, στην περίπτωση των φορταμαξών, να φέρουν και στις δύο πλευρές και, στην περίπτωση των μεγάλων εμπορευματοκιβωτίων, να φέρουν και στις τέσσερις πλευρές, πινακίδες σύμφωνα με την στήλη (5) του Πίνακα Α του Κεφαλαίου 3.2.

5.3.1.1.3. Για την Κλάση 7, η κύρια πινακίδα κινδύνου πρέπει να συμμορφώνεται με το υπόδειγμα Νο. 7D, όπως καθορίζεται στην 5.3.1.7.2. Αυτή η πινακίδα δεν απαιτείται για φορτάμαξες ή μεγάλα εμπορευματοκιβώτια που μεταφέρουν εξαιρούμενα κόλα.

Όπου απαιτείται να προσαρμόζονται τόσο οι ετικέτες όσο και οι πινακίδες της Κλάσης 7 στις φορτάμαξες, μεγάλα εμπορευματοκιβώτια, MEGCs, εμπορευματοκιβώτια-δεξαμενές ή φορητές

δεξαμενές, μπορεί να τοποθετηθεί μία μεγενθυμένη ετικέτα που αντιστοιχεί στην ετικέτα που απαιτείται αντί της πινακίδας Αριθμ.7D για να εξυπηρετήσει και τους δύο σκοπούς.

5.3.1.1.4 Τα μεγάλα εμπορευματοκιβώτια, MEGCs, εμπορευματοκιβώτια-δεξαμενές, φορητές δεξαμενές ή φορτάμαξες που περιέχουν εμπορεύματα περισσότερων από μία Κλάσεων, δεν χρειάζεται να φέρουν την επιπρόσθετη πινακίδα κινδύνου, αν ο κίνδυνος που περιγράφεται από αυτήν την πινακίδα έχει ήδη υποδειχθεί από μία πρωτεύουσα ή επιπρόσθετη πινακίδα κινδύνου.

5.3.1.1.5 Πινακίδες οι οποίες δεν σχετίζονται με τα μεταφερόμενα επικίνδυνα εμπορεύματα, ή τα υπολείμματα αυτών, πρέπει να αφαιρεθούν ή να καλυφθούν.

5.3.1.1.6 Όταν η πινακίδα είναι στερεωμένη σε πτυσσόμενα πάνελ, θα σχεδιάζονται και θα στερεώνονται με τρόπο ώστε να μην μπορούν να ξεδιπλωθούν ή να χαλαρώσουν από τη βάση κατά τη διάρκεια της μεταφοράς (ιδιαίτερα σαν αποτέλεσμα προσκρούσεων ή ακούσιων ενεργειών).

5.3.1.2 Τοποθέτηση πινακίδων σε εμπορευματοκιβώτια, MEGCs, εμπορευματοκιβώτια-δεξαμενές και φορητές δεξαμενές

Οι πινακίδες πρέπει να προσαρτώνται στις δύο πλευρές και στις δύο καταλήξεις του εμπορευματοκιβωτίου, MEGC, εμπορευματοκιβωτίου-δεξαμενή ή της φορητής δεξαμενής.

Όταν το εμπορευματοκιβώτιο-δεξαμενή ή η φορητή δεξαμενή έχει πολλαπλά διαμερίσματα και μεταφέρει δύο ή περισσότερα επικίνδυνα εμπορεύματα, πρέπει να απεικονίζονται οι κατάλληλες πινακίδες κατά μήκος και σε κάθε πλευρά στη θέση των αντίστοιχων διαμερισμάτων καθώς και από μία αντίστοιχη πινακίδα από κάθε τύπο που φαίνεται σε κάθε πλευρά στις δύο καταλήξεις.

5.3.1.3 Τοποθέτηση πινακίδων σε φορτάμαξες που μεταφέρουν μεγάλα εμπορευματοκιβώτια, MEGCs, εμπορευματοκιβώτια-δεξαμενές ή φορητές δεξαμενές

ΣΗΜΕΙΩΣΗ: Για τη σήμανση φορταμαξών που χρησιμοποιούνται στη συνδυασμένη μεταφορά ξηράς (riggyback), βλέπε 1.1.4.4.

Αν οι πινακίδες που έχουν προσαρτηθεί στα εμπορευματοκιβώτια, MEGCs, εμπορευματοκιβώτια-δεξαμενές ή φορητές δεξαμενές δεν είναι ορατές εξωτερικά της φορτάμαξας που τα μεταφέρει, οι ίδιες πινακίδες πρέπει να προσαρτώνται στις δύο πλευρές της φορτάμαξας. Διαφορετικά, καμία πινακίδα δεν χρειάζεται να προσαρτάται στη φορτάμαξα μεταφοράς.

5.3.1.4 Τοποθέτηση πινακίδων σε φορτάμαξες για μεταφορά χύμα, βυτιοφόρες φορτάμαξες, φορτάμαξες συστοιχίας δεξαμενών και φορτάμαξες με αποσυνδεόμενες δεξαμενές

Οι πινακίδες πρέπει να προσαρτώνται και στις δύο πλευρές.

Όταν η βυτιοφόρος φορτάμαξα ή η αποσυναρμολογούμενη δεξαμενή που μεταφέρεται στη φορτάμαξα έχει πολλαπλά διαμερίσματα και μεταφέρει δύο ή περισσότερα επικίνδυνα εμπορεύματα, οι κατάλληλες πινακίδες πρέπει να προσαρτώνται κατά μήκος κάθε πλευράς στη θέση των σχετικών διαμερισμάτων.

Ωστόσο, σε μία τέτοια περίπτωση, αν όλα τα διαμερίσματα πρέπει να φέρουν τις ίδιες πινακίδες, οι πινακίδες αυτές αρκεί να απεικονίζονται μία μόνο φορά κατά μήκος κάθε πλευράς.

Όταν απαιτούνται περισσότερες από μια πινακίδες για το ίδιο διαμέρισμα, οι πινακίδες αυτές πρέπει να απεικονίζονται η μία δίπλα στην άλλη.

5.3.1.5 Τοποθέτηση πινακίδων σε φορτάμαξες που μεταφέρουν μόνο κόλα

Πρέπει να προσαρτώνται πινακίδες και στις δύο πλευρές.

5.3.1.6 Τοποθέτηση πινακίδων σε κενές βυτιοφόρες φορτάμαξες, φορτάμαξες συστοιχίας δεξαμενών, MEGCs, εμπορευματοκιβώτια-δεξαμενές, φορητές δεξαμενές καθώς και σε κενές φορτάμαξες και μεγάλα εμπορευματοκιβώτια για χύμα μεταφορά.

Κενές βυτιοφόρες φορτάμαξες, φορτάμαξες με αποσυνδεόμενες δεξαμενές, φορτάμαξες συστοιχίας δεξαμενών, MEGCs, εμπορευματοκιβώτια-δεξαμενές και φορητές δεξαμενές που δεν έχουν καθαριστεί και δεν έχουν πλήρως εκκενωθεί από τα αέρια ή απολυμανθεί, καθώς και κενές φορτάμαξες και εμπορευματοκιβώτια για χύμα μεταφορά, που δεν έχουν καθαριστεί ή απολυμανθεί, πρέπει να συνεχίζουν να εκθέτουν τις πινακίδες που απαιτούνταν για το προηγούμενο φορτίο.

5.3.1.7 Προδιαγραφές για τις πινακίδες

5.3.1.7.1 Εκτός των όσων καθορίζονται στην 5.3.1.7.2 για τις πινακίδες της Κλάσης 7, μία πινακίδα πρέπει:

- (a) Να μην είναι μικρότερη από 250 mm επί 250 mm και να έχει μία γραμμή 12.5 mm εσωτερικά της ακμής που θα εκτείνεται παράλληλα με αυτή. Στο άνω μισό η γραμμή θα έχει το ίδιο χρώμα του συμβόλου και στο κάτω μισό θα έχει το ίδιο χρώμα του σχήματος στη κάτω γωνία.
- (b) Να αντιστοιχεί όσον αφορά το χρώμα και το σύμβολο με την ετικέτα που απαιτείται για τα συγκεκριμένα επικίνδυνα εμπορεύματα (βλέπε 5.2.2.2) και
- (c) Να απεικονίζει τους αριθμούς (και για τα εμπορεύματα της Κλάσης 1, το γράμμα της ομάδας συμβατότητας) που καθορίζονται για τα επικίνδυνα εμπορεύματα στην 5.2.2.2 για την αντίστοιχη ετικέτα, με ψηφία όχι μικρότερα από 25 mm.

5.3.1.7.2 Η πινακίδα της Κλάσης 7 δεν πρέπει να είναι μικρότερη από 250 mm προς 250 mm με μία μαύρη γραμμή η οποία να περνάει 5mm εσωτερικά της πλευράς και παράλληλα με αυτή και είναι σε κάθε περίπτωση όπως παρουσιάζεται παρακάτω (Υπόδειγμα Αριθμ. 7D). Ο αριθμός "7" δεν πρέπει να είναι μικρότερος από 25 mm σε ύψος. Το χρώμα του φόντου τού άνω μισού της πινακίδας πρέπει να είναι κίτρινο και του κάτω μισού άσπρο, το χρώμα του τριφυλλιού και της εκτύπωσης πρέπει να είναι μαύρο. Η χρήση της λέξης "ΡΑΔΙΟΕΝΕΡΓΟ" στο κάτω μισό είναι προαιρετική έτσι ώστε να μπορεί να χρησιμοποιηθεί η πινακίδα με την εμφάνιση του κατάλληλου αριθμού UN για την αποστολή.

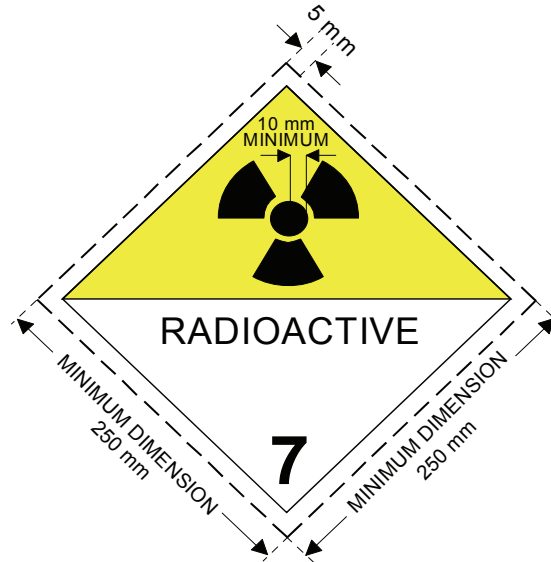

(Αριθμ.7D)

Σύμβολο (τριφύλλι): μαύρο. Φόντο: πάνω μισό κίτρινο με άσπρο πλαίσιο, κάτω μισό άσπρο.

Το κάτω μισό θα πρέπει να δείχνει τη λέξη "ΡΑΔΙΕΝΕΡΓΟ" ή εναλλακτικά τον κατάλληλο UN Αριθμό, και το σχήμα "7" στην κάτω γωνία.

- 5.3.1.7.3** Για δεξαμενές-εμπορευματοκιβώτια με χωρητικότητα όχι μεγαλύτερη από 3m³, οι πινακίδες μπορούν να αντικατασταθούν από ετικέτες που συμμορφώνονται με την 5.2.2.2. Εάν αυτές οι ετικέτες δεν είναι ορατές από έξω από την φορτάμαξα μεταφοράς, τότε πινακίδες σύμφωνα με την παράγραφο 5.3.1.7.1. θα τοποθετούνται επίσης εις αμφοτέρες τις πλευρές της φορτάμαξας.
- 5.3.1.7.4** Οι διαστάσεις των πινακίδων που πρόκειται να τοποθετηθούν μπορούν να μειωθούν στα 150 mm x 150 mm. Σε αυτήν την περίπτωση, οι υπόλοιπες διαστάσεις που καθορίστηκαν για το τριφύλλι, τις γραμμές, τα σύμβολα και τα γράμματα δεν εφαρμόζονται.
- 5.3.2** **Επισήμανση με πινακίδα χρώματος πορτοκαλί**
- 5.3.2.1** **Γενικές διατάξεις επισήμανσης για πινακίδες χρώματος πορτοκαλί**
ΣΗΜΕΙΩΣΗ: Για τη σήμανση με πινακίδες πορτοκαλί χρώματος φορταμαξών που χρησιμοποιούνται στη συνδυασμένη μεταφορά ξηράς (riggyback), βλέπε 1.1.4.4

- 5.3.2.1.1** Μία ορθογώνια πινακίδα χρώματος πορτοκαλί που συμμορφώνεται με την 5.3.2.2.1, πρέπει να προσαρτάται, έτσι ώστε να είναι εμφανής, σε κάθε πλευρά ενός
- βυτιοφόρος φορτάμαξα,
 - φορτάμαξας συστοιχίας δεξαμενών,
 - φορτάμαξας με αποσυνδεόμενες δεξαμενές,
 - εμπορευματοκιβωτίου-δεξαμενής,
 - MEGC,
 - φορητής δεξαμενής,
 - φορτάμαξας για τη μεταφορά χύμα,
 - μικρού ή μεγάλου εμπορευματοκιβωτίου για τη μεταφορά χύμα,
 - φορτάμαξας και εμπορευματοκιβωτίου που μεταφέρει συσκευασμένα ραδιενεργά υλικά με ένα μοναδικό αριθμό UN κάτω από συνθήκες αποκλειστικής χρήσης και δεν μεταφέρει κανένα άλλο επικίνδυνο εμπόρευμα
- που χρησιμοποιείται για τη μεταφορά εμπορευμάτων για τα οποία δίνεται ένας αριθμός αναγνώρισης κινδύνου στην στήλη (20) του Πίνακα Α του Κεφαλαίου 3.2.
- Αυτή η πινακίδα μπορεί επίσης να προσαρτάται στις δύο πλευρές του βαγονιού για πλήρη φορτία που συνίστανται από συσκευασίες οι οποίες περιέχουν μία και μόνο ουσία.
- 5.3.2.1.2** Αυτές οι πορτοκαλί πινακίδες πρέπει να φέρουν τον αριθμό αναγνώρισης κινδύνου και τον αριθμό UN, σε συμμόρφωση με την 5.3.2.2.2, που αναφέρονται αντιστοίχως στις στήλες (20) και (1) του Πίνακα Α του Κεφαλαίου 3.2 για τη μεταφερόμενη ουσία.
- Όταν μεταφέρεται ένας αριθμός διαφορετικών ουσιών σε βυτιοφόρες φορτάμαξες, φορτάμαξες συστοιχίας δεξαμενών, φορτάμαξες με αποσυνδεόμενες δεξαμενές, εμπορευματοκιβώτια-δεξαμενές, MEGC ή φορητές δεξαμενές μέσα σε ανεξάρτητες δεξαμενές ή ανεξάρτητα διαμερίσματα της ίδιας δεξαμενής ο αποστολέας πρέπει να τοποθετεί τις πορτοκαλί πινακίδες όπως απαιτείται στην 5.3.2.1.1, που φέρουν τους κατάλληλους αριθμούς, σε κάθε πλευρά των δεξαμενών ή των διαμερισμάτων, παράλληλα στο διαμήκη άξονα της φορτάμαξας, του εμπορευματοκιβωτίου-δεξαμενής ή της φορητής δεξαμενής και με τέτοιο τρόπο ώστε να είναι εμφανής
- 5.3.2.1.3** (Δεσμευμένο)
- 5.3.2.1.4** (Δεσμευμένο)
- 5.3.2.1.5** Αν οι πορτοκαλί πινακίδες που προδιαγράφονται στην 5.3.2.1.1 που έχουν τοποθετηθεί στα εμπορευματοκιβώτια, εμπορευματοκιβώτια-δεξαμενές, MEGCs ή στις φορητές δεξαμενές δεν είναι εμφανή στο εξωτερικό της φορτάμαξας, οι ίδιες πινακίδες πρέπει να τοποθετούνται και στις δύο πλευρές της φορτάμαξας.
- NOTE:** Η παρούσα παράγραφος δεν εφαρμόζεται στη σήμανση με πορτοκαλί πινακίδες κλειστών και επικαλυμμένων φορταμαξών, δεξαμενών μεταφοράς με μέγιστη χωρητικότητα 3.000 λίτρα.
- 5.3.2.1.6** (Διαγραφή)
- 5.3.2.1.7** Οι απαιτήσεις των 5.3.2.1.1 έως 5.3.2.1.5 εφαρμόζονται επίσης σε κενά

- βυτιοφόρες φορτάμαξες,
- φορτάμαξες συστοιχίας δεξαμενών,
- φορτάμαξες με αποσυνδεδεμένες δεξαμενές,
- εμπορευματοκιβώτια-δεξαμενές, και
- MEGC,

που δεν έχουν καθαριστεί, εκκενωθεί πλήρως από αέρια ή απολυμανθεί,

καθώς επίσης και σε άδειες φορτάμαξες, μεγάλα και μικρά εμπορευματοκιβώτια για μεταφορά χύμα που δεν έχουν καθαριστεί ή απολυμανθεί

5.3.2.1.8 Οι πορτοκαλί πινακίδες οι οποίες δεν σχετίζονται με τα επικίνδυνα εμπόρευμα που μεταφέρονται, ή τα υπολείμματα αυτών, πρέπει να αφαιρεθούν ή να καλυφθούν. Αν οι πινακίδες είναι καλυμμένες, το κάλυμμα πρέπει να την καλύπτει πλήρως και να παραμένει αποτελεσματικό μετά το πέρας των 15 λεπτών πλήρους περιβολής από φωτιά.

5.3.2.2 Προδιαγραφές για τις πορτοκαλί χρώματος πινακίδες

5.3.2.2.1 Οι πορτοκαλί πινακίδες πρέπει να είναι αντανακλαστικές και να έχουν διαστάσεις 40 cm πλάτος και 30 cm ύψος· πρέπει να έχουν ένα μαύρο πλαίσιο 15 mm πάχους. Το χρησιμοποιούμεν υλικό πρέπει να είναι ανθεκτικά στις καιρικές συνθήκες εξασφαλίζοντας ανθεκτική σήμανση. Η πινακίδα δεν πρέπει να αποσπάται από την στήριξή της μετά από το πέρας 15 λεπτών πλήρους περιβολής από φωτιά.. Οι πορτοκαλί χρώματος πινακίδες μπορούν να χωρίζονται στη μέση τους με μία μαύρη γραμμή πάχους 15mm. Αν το μέγεθος και η κατασκευή του οχήματος είναι τέτοια ώστε ο διαθέσιμος χώρος επιφανείας είναι ανεπαρκής για να κολληθούν αυτές οι χρώματος πορτοκαλί πινακίδες, οι διαστάσεις τους μπορούν να μειωθούν στα 300 mm για τη βάση, 120 mm για το ύψος και 10 mm για το μαύρο πλαίσιο. Θα παραμείνει στερεωμένη ανεξάρτητα από την κατεύθυνση της φορτάμαξας.

Οι πινακίδες που προδιαγράφονται στις 5.3.2.1.2 και 5.3.2.1.5 μπορούν να αντικατασταθούν από με αυτοκόλλητα φύλλα, μπोगιά ή οποιαδήποτε άλλη ισοδύναμη μέθοδο.

Αυτή η εναλλακτική σήμανση πρέπει να συμμορφώνεται με τις προδιαγραφές που τίθενται σ'αυτό το υπο-τμήμα με εξαίρεση τις διατάξεις που αφορούν την αντοχή σε φωτιά που αναφέρονται στις 5.3.2.2.1 και 5.3.2.2.2.

ΣΗΜΕΙΩΣΗ: Το χρώμα των πορτοκαλί πινακίδων σε συνθήκες κανονικής χρήσης πρέπει να έχει χρωματικές συντεταγμένες που βρίσκονται μέσα στην περιοχή του χρωματικού διαγράμματος που δημιουργείται από την ένωση των παρακάτω συντεταγμένων

Χρωματικές συντεταγμένες των σημείων στις γωνίες της περιοχής του χρωματικού διαγράμματος

x	0,52	0,52	0,578	0,618
y	0,38	0,40	0,422	0,38

Παράγοντας φωτεινότητας του μη-αντανακλαστικού χρώματος: $\beta \geq 0.22$, του αντανακλαστικού χρώματος: $\beta > 0.12$.

Κέντρο αναφοράς E, σταθερή πηγή φωτός C, κανονική γωνία πρόσπτωσης 45°, παρατηρούμενο σε 0°.

παρατηρούμενο σε 0.2°: όχι μικρότερη των 20 κηρίων ανά λουξ ανά m².

5.3.2.2.2 Ο αριθμός αναγνώρισης κινδύνου και ο αριθμός UN πρέπει να αποτελούνται από μαύρα ψηφία 100 mm ύψους και 15 mm πάχους γραμμής. Ο αριθμός αναγνώρισης κινδύνου πρέπει να είναι χαραγμένος στο πάνω μέρος της πινακίδας και ο αριθμός UN στο κάτω μέρος· πρέπει να διαχωρίζονται από μία οριζόντια μαύρη γραμμή, 15 mm πάχους, που εκτείνεται από τη μία πλευρά έως την άλλη της πινακίδας στο μέσο του ύψους της (βλέπε 5.3.2.2.3).

Ο αριθμός αναγνώρισης κινδύνου και ο αριθμός UN πρέπει να είναι ανεξίτηλοι και να παραμένουν ευανάγνωστοι μετά από το πέρας 15 λεπτών πλήρους περιβολής από φωτιά.

Εναλλάξιμοι αριθμοί και γράμματα επί πινακίδων που παρουσιάζουν τον αριθμό ταυτοποίησης του κινδύνου και τον αριθμό UN θα παραμένουν στη θέση τους κατά τη μεταφορά και ανεξάρτητα από την κατεύθυνση της φορτάμαξας.

5.3.2.2.3 Παράδειγμα πινακίδας χρώματος πορτοκαλί με αριθμό αναγνώρισης κινδύνου και UN

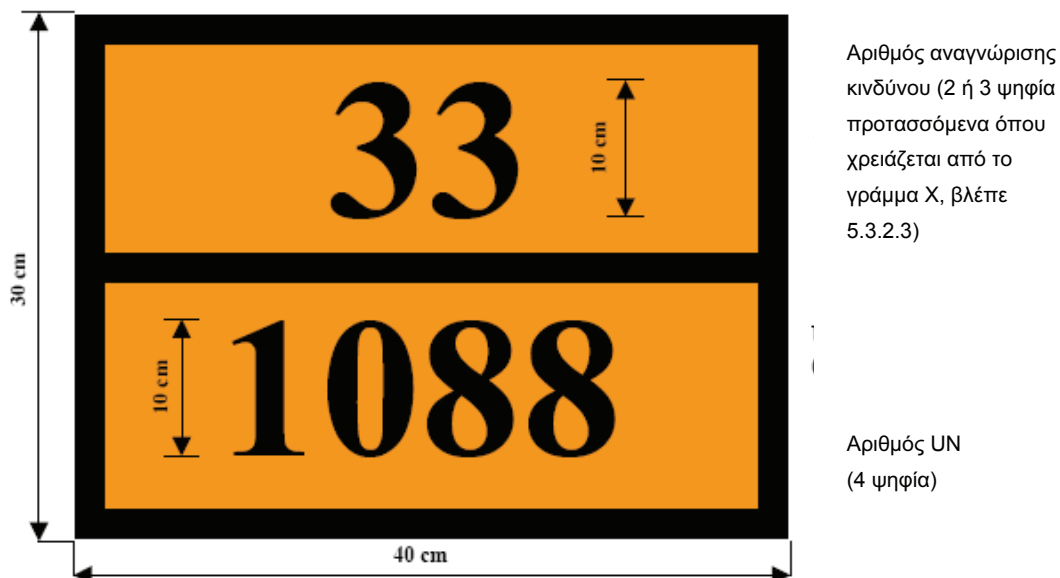

Φόντο πορτοκαλί.

Πλαίσιο, οριζόντια γραμμή και αριθμοί μαύροι, πάχους 15 mm.

5.3.2.2.4 Οι επιτρεπόμενες ανοχές για τις διαστάσεις που ορίζονται σε αυτό το υπο-τμήμα είναι ±10%.

5.3.2.2.5 Όταν η πορτοκαλί πινακίδα της εναλλακτικής σήμανσης που αναφέρεται στην 5.3.2.2.1 στερεώνεται στις πτυσσόμενες πινακίδες, αυτές θα σχεδιάζονται και θα στερεώνονται με τρόπο που να είναι αδύνατον να ξεδιπλωθούν ή να χαλαρώσουν από τη βάση κατά τη διάρκεια της μεταφοράς (ιδιαίτερα σαν αποτέλεσμα προσκρούσεων ή ακούσιων ενεργειών).

5.3.2.3 Η σημασία των αριθμών αναγνώρισης κινδύνου

5.3.2.3.1 Ο αριθμός αναγνώρισης κινδύνου αποτελείται από δύο ή τρία ψηφία. Γενικά, τα ψηφία υποδεικνύουν τους ακόλουθους κινδύνους:

- 2 Εκπομπή αερίου λόγω πίεσης ή χημικής αντίδρασης
- 3 Ευφλεκτότητα υγρών (ατμών) και αερίων ή αυτο-θερμαινόμενων υγρών
- 4 Ευφλεκτότητα στερεών ή αυτο-θερμαινόμενων στερεών
- 5 Οξειδωτική (πυροδυναμωτική) επίδραση
- 6 Τοξικότητα ή κίνδυνος μόλυνσεως
- 7 Ραδιενέργεια
- 8 Διαβρωτικότητα
- 9 Κίνδυνος αυθόρμητης βίαιης αντίδρασης

ΣΗΜΕΙΩΣΗ: Ο κίνδυνος αυθόρμητης βίαιης αντίδρασης σύμφωνα με την έννοια του αριθμού 9 συμπεριλαμβάνει την πιθανότητα επακόλουθου κινδύνου έκρηξης, διάσπασης και πολυμερισμού, λόγω της φύσης μίας ουσίας, με επακόλουθο την απελευθέρωση αξιοσημείωτης θερμότητας ή εύφλεκτων και/ή τοξικών αερίων.

Διπλασιασμός ενός αριθμητικού ψηφίου φανερώνει αύξηση του συγκεκριμένου κινδύνου.

Όπου ο κίνδυνος που συνδέεται με μία ουσία μπορεί να υποδειχθεί επαρκώς από έναν μόνο αριθμό, αυτός ακολουθείται από το μηδέν.

Ωστόσο, οι ακόλουθοι συνδυασμοί αριθμητικών ψηφίων έχουν ένα ειδικό νόημα: 22, 323, 333, 362, 382, 423, 44, 446, 462, 482, 539, 606, 623, 642, 823, 842, 90 και 99, βλέπε 5.3.2.3.2 παρακάτω.

Αν ο αριθμός αναγνώρισης κινδύνου φέρει ως πρόθεμα το γράμμα "X", αυτό υποδεικνύει ότι η ουσία αντιδρά επικίνδυνα με το νερό. Για τέτοιες ουσίες, το νερό μπορεί να χρησιμοποιηθεί μόνο μετά από έγκριση από ειδικούς.

Για ουσίες της Κλάσης 1, πρέπει να χρησιμοποιείται ο κωδικός ταξινόμησης σύμφωνα με τη Στήλη (3b) του Πίνακα Α του Κεφαλαίου 3.2, ως ο αριθμός αναγνώρισης κινδύνου. Ο κωδικός ταξινόμησης αποτελείται από:

- τον αριθμό υποδιαίρεσης σύμφωνα με την 2.2.1.1.5, και
- το γράμμα της ομάδας συμβατότητας σύμφωνα με την 2.2.1.1.6

5.3.2.3.2 Οι αριθμοί αναγνώρισης κινδύνου που αναφέρονται στη στήλη (20) του Πίνακα Α του Κεφαλαίου 3.2 έχουν τις ακόλουθες σημασίες:

- 20 ασφυξιογόνο αέριο ή αέριο με κανένα δευτερεύοντα κίνδυνο
- 22 υγροποιημένο αέριο υπό ψύξη, ασφυξιογόνο
- 223 υγροποιημένο αέριο υπό ψύξη, εύφλεκτο
- 225 υγροποιημένο αέριο υπό ψύξη, οξειδωτικό (πυροδυναμωτικό)
- 23 εύφλεκτο αέριο
- 239 εύφλεκτο αέριο, που μπορεί αυθόρμητα να οδηγήσει σε βίαια αντίδραση
- 25 οξειδωτικό αέριο (πυροδυναμωτικό)
- 26 τοξικό αέριο

263	τοξικό αέριο, εύφλεκτο
265	τοξικό αέριο, οξειδωτικό (πυροδυναμωτικό)
268	τοξικό αέριο, διαβρωτικό
30	εύφλεκτο υγρό (με σημείο ανάφλεξης μεταξύ 23 °C και 60 °C, συμπεριλαμβανομένου) ή εύφλεκτο υγρό ή στερεό σε τηγμένη μορφή με σημείο ανάφλεξης πάνω από τους 60 °C, που έχει θερμανθεί σε θερμοκρασία ίση με ή πάνω από το σημείο ανάφλεξης του, ή αυτο-θερμαινόμενο υγρό
323	εύφλεκτο υγρό που αντιδρά με το νερό, και εκπέμπει εύφλεκτα αέρια
X323	εύφλεκτο υγρό που αντιδρά επικίνδυνα με το νερό, εκπέμποντας εύφλεκτα αέρια ³
33	πολύ εύφλεκτο υγρό (σημείο ανάφλεξης κάτω από 23 °C)
333	πυροφόρο υγρό
X333	πυροφόρο υγρό που αντιδρά επικίνδυνα με το νερό ³
336	εξαιρετικά εύφλεκτο υγρό, τοξικό
338	εξαιρετικά εύφλεκτο υγρό, διαβρωτικό
X338	εξαιρετικά εύφλεκτο υγρό, διαβρωτικό, που αντιδρά επικίνδυνα με το νερό ³
339	εξαιρετικά εύφλεκτο υγρό που μπορεί αυθόρμητα να οδηγήσει σε βίαια αντίδραση
36	εύφλεκτο υγρό (σημείο ανάφλεξης μεταξύ 23 °C και 61 °C, συμπεριλαμβανομένου), ελαφρώς τοξικό, ή αυτο-θερμαινόμενο υγρό, τοξικό
362	εύφλεκτο υγρό, τοξικό, που αντιδρά με το νερό, εκπέμποντας εύφλεκτα αέρια
X362	εύφλεκτο υγρό τοξικό, που αντιδρά επικίνδυνα με το νερό, εκπέμποντας εύφλεκτα αέρια ³
368	εύφλεκτο υγρό, τοξικό, διαβρωτικό
38	εύφλεκτο υγρό (σημείο καύσης μεταξύ 23 °C και 60 °C, συμπεριλαμβανομένου), ελαφρώς διαβρωτικό ή αυτο-θερμαινόμενο υγρό, διαβρωτικό
382	εύφλεκτο υγρό, διαβρωτικό, που αντιδρά με το νερό, εκπέμποντας εύφλεκτα αέρια ³
X382	εύφλεκτο υγρό, διαβρωτικό, που αντιδρά επικίνδυνα με το νερό, εκπέμποντας εύφλεκτα αέρια ³
39	εύφλεκτο υγρό, που μπορεί αυθόρμητα να οδηγήσει σε βίαια αντίδραση
40	εύφλεκτο στερεό, ή αυτενεργή ουσία, ή αυτο-θερμαινόμενη ουσία
423	στερεό που αντιδρά με το νερό, εκπέμποντας εύφλεκτα αέρια, ή εύφλεκτο στερεό που αντιδρά με το νερό, εκπέμποντας εύφλεκτα αέρια, ή αυτοθερμαινόμενο στερεό το οποίο αντιδρά με το νερό, εκπέμποντας εύφλεκτα αέρια
X423	στερεό που αντιδρά επικίνδυνα με το νερό, εκπέμποντας εύφλεκτα αέρια ³ ή εύφλεκτο στερεό το οποίο αντιδρά επικίνδυνα με το νερό, εκπέμποντας εύφλεκτα αέρια ³ , ή αυτοθερμαινόμενο στερεό το οποίο αντιδρά επικίνδυνα με το νερό, εκπέμποντας εύφλεκτα αέρια ³
43	αυθόρμητα εύφλεκτο (πυροφορικό) στερεό
X432	αυθόρμητα εύφλεκτο (πυροφορικό) στερεό το οποίο αντιδρά επικίνδυνα με το νερό, εκπέμποντας εύφλεκτα αέρια ³
44	εύφλεκτο στερεό, σε τηγμένη μορφή σε αυξημένη θερμοκρασία
446	εύφλεκτο στερεό, τοξικό, σε τηγμένη μορφή, σε αυξημένη θερμοκρασία
46	εύφλεκτο ή αυτο-θερμαινόμενο στερεό, τοξικό
462	τοξικό στερεό που αντιδρά με το νερό, εκπέμποντας εύφλεκτα αέρια
X462	στερεό που αντιδρά επικίνδυνα με το νερό, εκπέμποντας τοξικά αέρια ³

³Το νερό δεν πρέπει να χρησιμοποιηθεί χωρίς έγκριση ειδικών.

48	εύφλεκτο ή αυτο-θερμαινόμενο στερεό, διαβρωτικό
482	διαβρωτικό στερεό που αντιδρά με το νερό, εκπέμποντας εύφλεκτα αέρια
X482	στερεό που αντιδρά επικίνδυνα με το νερό, εκπέμποντας διαβρωτικά αέρια ³
50	οξειδωτική (πυροδυναμική) ουσία
539	εύφλεκτο οργανικό υπεροξειδίο
55	έντονα οξειδωτική (πυροδυναμική) ουσία
556	έντονα οξειδωτική (πυροδυναμική) ουσία, τοξική
558	έντονα οξειδωτική (πυροδυναμική) ουσία, διαβρωτική
559	έντονα οξειδωτική ουσία (πυροδυναμική), που μπορεί αυθόρμητα να οδηγήσει σε βιαία αντίδραση
56	οξειδωτική ουσία (πυροδυναμική), τοξική
568	οξειδωτική ουσία (πυροδυναμική), τοξική, διαβρωτική
58	οξειδωτική ουσία (πυροδυναμική), διαβρωτική
59	οξειδωτική ουσία (πυροδυναμική) που μπορεί αυθόρμητα να οδηγήσει σε βιαία αντίδραση
60	τοξική ή ελαφρώς τοξική ουσία
606	μολυσματική ουσία
623	τοξικό υγρό, που αντιδρά με το νερό, εκπέμποντας εύφλεκτα αέρια
63	τοξική ουσία, εύφλεκτη (σημείο ανάφλεξης μεταξύ 23 °C και 60 °C, συμπεριλαμβανομένου)
638	τοξική ουσία, εύφλεκτη (σημείο ανάφλεξης μεταξύ 23 °C και 60 °C, συμπεριλαμβανομένου), διαβρωτική
639	τοξική ουσία, εύφλεκτη (σημείο ανάφλεξης όχι μεγαλύτερο από τους 60 °C) που μπορεί αυθόρμητα να οδηγήσει σε βιαία αντίδραση
64	τοξικό στερεό, εύφλεκτο ή αυτο-θερμαινόμενο
642	τοξικό στερεό, που αντιδρά με το νερό, εκπέμποντας εύφλεκτα αέρια
65	τοξική ουσία, οξειδωτική (πυροδυναμική)
66	εξαιρετικά τοξική ουσία
663	εξαιρετικά τοξική ουσία, εύφλεκτη (σημείο ανάφλεξης όχι μεγαλύτερο από τους 60 °C)
664	εξαιρετικά τοξικό στερεό, εύφλεκτο ή αυτοθερμαινόμενο
665	εξαιρετικά τοξική ουσία, οξειδωτική (πυροδυναμική)
668	εξαιρετικά τοξική ουσία, διαβρωτική
X668	πολύ τοξική ουσία, διαβρωτική, που αντιδρά επικίνδυνα με το νερό ³
669	εξαιρετικά τοξική ουσία που μπορεί αυθόρμητα να οδηγήσει σε βιαία αντίδραση
68	τοξική ουσία, διαβρωτική
69	τοξική ή ελαφρώς τοξική ουσία, που μπορεί αυθόρμητα να οδηγήσει σε βιαία αντίδραση
70	ραδιενεργό υλικό
78	ραδιενεργό υλικό, διαβρωτικό
80	διαβρωτική ή ελαφρώς διαβρωτική ουσία
X80	διαβρωτική ή ελαφρώς διαβρωτική ουσία, που αντιδρά επικίνδυνα με το νερό ³
823	διαβρωτικό υγρό που αντιδρά με το νερό, εκπέμποντας εύφλεκτα αέρια
83	διαβρωτική ή ελαφρώς διαβρωτική ουσία, εύφλεκτη (σημείο ανάφλεξης μεταξύ 23 °C και 60 °C)

- X83 διαβρωτική ή ελαφρώς διαβρωτική ουσία, εύφλεκτη, (σημείο ανάφλεξης μεταξύ 23 °C και 60 °C), που αντιδρά επικίνδυνα με το νερό³
- 839 διαβρωτική ή ελαφρώς διαβρωτική ουσία, εύφλεκτη (σημείο ανάφλεξης μεταξύ 23 °C και 60 °C συμπεριλαμβανομένου) που μπορεί αυθόρμητα να οδηγήσει σε βιαιά αντίδραση
- X839 διαβρωτική ή ελαφρώς διαβρωτική ουσία, εύφλεκτη (σημείο ανάφλεξης μεταξύ 23 °C και 60 °C συμπεριλαμβανομένου), που μπορεί αυθόρμητα να οδηγήσει σε βιαιά αντίδραση και που αντιδρά επικίνδυνα με το νερό³
- 84 διαβρωτικό στερεό, εύφλεκτο ή αυτο-θερμαινόμενο
- 842 διαβρωτικό στερεό που αντιδρά με το νερό, εκπέμποντας εύφλεκτα αέρια
- 85 διαβρωτική ή ελαφρώς διαβρωτική ουσία, οξειδωτική (πυροδυναμωτική)
- 856 διαβρωτική ή ελαφρώς διαβρωτική ουσία, οξειδωτική (πυροδυναμωτική) και τοξική
- 86 διαβρωτική ή ελαφρώς διαβρωτική ουσία, τοξική
- 88 πολύ διαβρωτική ουσία
- X88 πολύ διαβρωτική ουσία, που αντιδρά επικίνδυνα με το νερό³
- 883 πολύ διαβρωτική ουσία, εύφλεκτη (σημείο ανάφλεξης μεταξύ 23 °C και 60 °C συμπεριλαμβανομένου)
- 884 πολύ διαβρωτικό στερεό, εύφλεκτο ή αυτο-θερμαινόμενο
- 885 πολύ διαβρωτική ουσία, οξειδωτική (πυροδυναμωτική)
- 886 πολύ διαβρωτική ουσία, τοξική
- X886 πολύ διαβρωτική ουσία, τοξική, που αντιδρά επικίνδυνα με το νερό³
- 89 διαβρωτική ή ελαφρώς διαβρωτική ουσία, που μπορεί αυθόρμητα να οδηγήσει σε βιαιά αντίδραση
- 90 περιβαλλοντικά επικίνδυνη ουσία, διάφορες επικίνδυνες ουσίες
- 99 διάφορες επικίνδυνες ουσίες που μεταφέρονται σε αυξημένη θερμοκρασία.

5.3.3 Σήμα για ουσίες σε αυξημένη θερμοκρασία

βυτιοφόρες φορτάμαξες, εμπορευματοκιβώτια-δεξαμενές, φορητές δεξαμενές, ειδικές φορτάμαξες ή μεγάλα εμπορευματοκιβώτια ή ειδικά εξοπλισμένες φορτάμαξες ή μεγάλα εμπορευματοκιβώτια για τα οποία απαιτείται ένα σήμα για ουσίες αυξημένης θερμοκρασίας σύμφωνα με την ειδική διατάξη 580 στη στήλη (6) του Πίνακα Α του Κεφαλαίου 3.2 πρέπει να φέρουν στις δύο πλευρές μιας φορτάμαξας, και στις δύο πλευρές και σε κάθε κατάληξη ενός μεγάλου εμπορευματοκιβωτίου, εμπορευματοκιβωτίου-δεξαμενή και μίας φορητής δεξαμενής, ένα σήμα τριγωνικού σχήματος με μέγεθος πλευρών το λιγότερο 250 mm, σε κόκκινο χρώμα, όπως αναπαριστάται παρακάτω.

**5.3.4 Πινακίδες ελιγμών που συμμορφώνονται με τα Υποδείγματα 13 και 15****5.3.4.1 Γενικές διατάξεις**

Οι γενικές διατάξεις της 5.3.1.1.1 και 5.3.1.1.5 και της 5.3.1.3 έως 5.3.1.6 θα εφαρμόζονται επίσης στις πινακίδες ελιγμών που συμμορφώνονται με τα υποδείγματα Αριθμ. 13 και 15.

Αντί για τις πινακίδες ελιγμών, ανεξίτηλη σήμανση που αντιστοιχεί ακριβώς στα προδιαγραφόμενα υποδείγματα μπορούν να τοποθετούνται. Αυτή μπορεί να αποτελείται απλώς από ένα κόκκινο τρίγωνο με ένα μαύρο θαυμαστικό (τουλάχιστον 100mm βάσης και 70mm ύψους).

5.3.4.2 Περιγραφή των πινακίδων ελιγμών που συμμορφώνονται με τα Υποδείγματα 13 και 15

Οι πινακίδες ελιγμών που συμμορφώνονται προς στα Υποδείγματα 13 και 15 θα έχουν σχήμα τριγώνου όχι μικρότερο από σχήμα A7 (74mm x 105mm).

Διακλάδωση με προσοχή

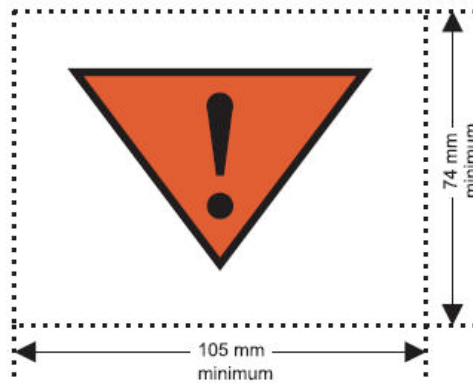

κόκκινο τρίγωνο με θαυμαστικό σε μαύρο ή λευκό φόντο

Χαλαρή διακλάδωση ή διακλάδωση.. Θα πρέπει να συνοδεύεται από μονάδα με κινητήρα ισχύος. Δεν θα πρέπει να προσκρούει ή να προσκρούεται από άλλες φορτάμαξες.

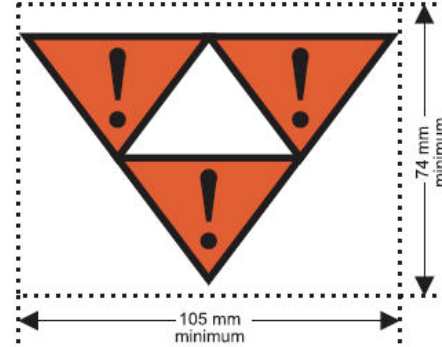

τρία τρίγωνα, κόκκινα, με μαύρο θαυμαστικό

5.3.5 Πορτοκαλί χρώματος ταινία

Βυτιοφόρες φορτάμαξες που προορίζονται για τη μεταφορά υγροποιημένων, υπό ψύξη υγροποιημένων ή διαλυμένων αερίων θα πρέπει να σημαίνονται με μία συνεχή, πορτοκαλί χρώματος⁴, μη ανακλούσα ταινία, πλάτους περίπου 30cm, που κυκλώνει το κέλυφος στο μέσο του ύψους.

5.3.6 Σήμα περιβαλλοντικά επικίνδυνων ουσιών

Όταν μία πινακίδα απαιτείται να αναρτηθεί σύμφωνα με τις διατάξεις της 5.3.1, μεγάλα εμπορευματοκιβώτια, MEGCs, δεξαμενές-εμπορευματοκιβώτια, φορητές δεξαμενές και φορτάμαξες που περιέχουν περιβαλλοντικά επικίνδυνες ουσίες σύμφωνα με τα κριτήρια της 2.2.9.1.10 θα σημαίνονται με το σήμα της περιβαλλοντικά επικίνδυνης ουσίας που εμφανίζεται στην 5.2.1.8.3. Οι διατάξεις του τμήματος 5.3.1 που αφορούν πινακίδες θα εφαρμόζονται τηρουμένων των αναλογιών στο σήμα.

⁴Βλέπε ΣΗΜΕΙΩΣΗ 5.3.2.2.1.

Κεφάλαιο 5.4

Τεκμηρίωση

5.4.0 Γενικά

5.4.0.1 Εκτός αν ορίζεται διαφορετικά, κάθε μεταφορά εμπορευμάτων που καλύπτεται από την παρούσα Συμφωνία πρέπει να συνοδεύεται από τεκμηρίωση που προκαθορίζεται σε αυτό το Κεφάλαιο, ως αρμόζει.

5.4.0.2 Η χρήση τεχνικών επεξεργασίας ηλεκτρονικών δεδομένων (electronic data processing, EDP) ή ανταλλαγής ηλεκτρονικών δεδομένων (electronic data interchange, EDI) ως βοήθεια ή αντί έγγραφης τεκμηρίωσης επιτρέπεται, εφόσον οι διαδικασίες που χρησιμοποιούνται για τη συλλογή, αποθήκευση και επεξεργασία των ηλεκτρονικών δεδομένων πληροί τις νόμιμες απαιτήσεις σε σχέση με την αποδεικτική αξία και τη διαθεσιμότητα των δεδομένων κατά τη μεταφορά με τρόπο τουλάχιστον ισοδύναμο με αυτόν της έγγραφης τεκμηρίωσης.

5.4.0.3 Όταν οι πληροφορίες μεταφοράς επικίνδυνων εμπορευμάτων δίδονται στον μεταφορέα με τεχνικές EDP ή EDI, ο αποστολέας θα είναι σε θέση να δίδει τις πληροφορίες στον μεταφορέα σε μορφή έγγραφης τεκμηρίωσης, με τις πληροφορίες να παρέχονται με την ακολουθία που απαιτεί το παρόν Κεφάλαιο.

5.4.1 Έγγραφο μεταφοράς και σχετικές πληροφορίες επικίνδυνων εμπορευμάτων

5.4.1.1 Γενικές πληροφορίες που απαιτούνται στο έγγραφο μεταφοράς

5.4.1.1.1 Τα έγγραφα μεταφοράς (ή το έγγραφο μεταφοράς) πρέπει να περιέχουν τις ακόλουθες πληροφορίες για κάθε μία από τις επικίνδυνες ουσίες, υλικά ή είδη που παραδίνονται προς μεταφορά:

- (a) τον αριθμό UN που έχει ως πρόθεμα τα γράμματα "UN".
- (b) την κατάλληλη ονομασία αποστολής συμπληρωμένη, όταν απαιτείται (βλέπε 3.1.2.8.1), με την τεχνική ονομασία σε παρένθεση (βλέπε 3.1.2.8.1.1), όπως καθορίζεται σύμφωνα με την 3.1.2.
- (c) - για ουσίες και είδη της Κλάσης 1: τον κωδικό ταξινόμησης που δίνεται στη Στήλη (3b) του Πίνακα Α στο Κεφάλαιο 3.2.

Όταν, στη Στήλη (5) του Πίνακα Α του Κεφαλαίου 3.2, δίνονται αριθμοί υποδειγμάτων ετικετών διαφορετικοί από τους 1, 1.4, 1.5, 1.6, 13 ή 15, αυτοί οι αριθμοί υποδειγμάτων ετικετών πρέπει να ακολουθούν τον κωδικό ταξινόμησης, μέσα σε παρενθέσεις·

- για ραδιενεργό υλικό της Κλάσης 7: τον αριθμό της Κλάσης "7".

ΣΗΜΕΙΩΣΗ :Για ραδιενεργό υλικό με επιπρόσθετο κίνδυνο, βλέπε επίσης την ειδική διάταξη 172 στο Κεφάλαιο 3.3.

- για ουσίες και είδη των άλλων κλάσεων: τους αριθμούς υποδειγμάτων ετικετών, εκτός από την πινακίδα ελιγμών που συμμορφώνονται με υπόδειγμα αριθμός 13, που δίνονται στη Στήλη (5) του Πίνακα Α του Κεφαλαίου 3.2 ή τους εφαρμόσιμους σύμφωνα με την ειδική διάταξη που αναφέρεται στη Στήλη (6). Όταν δίνονται ένας ή περισσότεροι αριθμοί υποδειγμάτων ετικετών, οι αριθμοί που ακολουθούν τον πρώτο πρέπει να αναγράφονται μέσα σε παρενθέσεις. Για ουσίες και είδη για τα οποία δεν δίδεται κανένας αριθμός υποδείγματος ετικέτας στη Στήλη (5) του Πίνακα

Α του Κεφαλαίου Ι3.2, πρέπει αντί αυτού να αναγράφεται ο αριθμός της Κλάσης τους σύμφωνα με τη Στήλη (3α):

- (d) την ομάδα συσκευασίας για την ουσία, στις περιπτώσεις που έχει καταχωρηθεί ομάδα συσκευασίας, της οποίας θα προηγούνται τα γράμματα "PG" (π.χ. "PG II"), ή τα αρχικά που αντιστοιχούν στις λέξεις "Ομάδα Συσκευασίας, στις γλώσσες που χρησιμοποιούνται στο έγγραφο σύμφωνα με την 5.4.1.4.1·

ΣΗΜΕΙΩΣΗ : Για ραδιενεργό υλικό της Κλάσης 7 με επιπρόσθετους κινδύνους, βλέπε ειδική διάταξη 172 (b) στο Κεφάλαιο 3.3.

- (e) τον αριθμό και την περιγραφή των κόλων όπου εφαρμόζεται (βλ. επίσης CIM Άρθρο 7 & 1(h) και (i))· οι κωδικοί συσκευασίας UN μπορούν να χρησιμοποιούνται μόνο για να συμπληρώσουν την περιγραφή του είδους του κόλου (π.χ. ένα κιβώτιο (4G))·

ΣΗΜΕΙΩΣΗ : Δεν απαιτείται η ένδειξη του αριθμού, του τύπου και της χωρητικότητας εκάστης εσωτερικής συσκευασίας εντός της εξωτερικής συσκευασίας μίας συνδυαστικής συσκευασίας.

- (f) την συνολική ποσότητα κάθε είδους επικινδύνων εμπορευμάτων που φέρουν διαφορετικό αριθμό UN, κατάλληλη ονομασία αποστολής ή, όπου εφαρμόζεται, ομάδα συσκευασίας (σε όγκο, σε μικτό βάρος, ή σε καθαρό βάρος, ανάλογα)·

ΣΗΜΕΙΩΣΗ 1: (Δεσμευμένο)

ΣΗΜΕΙΩΣΗ 2: Για επικίνδυνα προϊόντα που αφορούν μηχανήματα ή εξοπλισμό που ορίζονται στο RID, η ποσότητα που αναφέρεται θα είναι η συνολική ποσότητα επικινδύνων εμπορευμάτων που περιέχονται σ' αυτά σε κιλά ή λίτρα, ανάλογα.

- (g) την ονομασία και τη διεύθυνση του αποστολέα·
- (h) την ονομασία και τη διεύθυνση του παραλήπτη(-ών). Σε συμφωνία με τις αρμόδιες αρχές των χωρών που εμπλέκονται στη μεταφορά, όταν επικίνδυνα εμπορεύματα μεταφέρονται για να παραδοθούν σε πολλαπλούς παραλήπτες οι οποίοι δεν μπορούν να προσδιοριστούν στην αρχή της μεταφοράς, μπορούν εναλλακτικά να χρησιμοποιούνται οι λέξεις "Παράδοση Πώλησης".
- (i) μία δήλωση όπως απαιτείται υπό τους όρους οποιασδήποτε ειδικής συμφωνίας·
- (j) όταν απαιτείται σήμανση σύμφωνα με την 5.3.2.1, ο αριθμός αναγνώρισης κινδύνου πρέπει επίσης να αναγράφεται πριν από τον αριθμό UN. Ο αριθμός αναγνώρισης κινδύνου πρέπει επίσης να υποδεικνύεται εφόσον πλήρη φορτία με κόλα που περιέχουν μία και μόνη ουσία έχουν σημειωθεί σύμφωνα με την 5.3.2.1.

Η θέση και η σειρά με την οποία τα στοιχεία των πληροφοριών απαιτείται να εμφανίζονται στο έγγραφο μεταφοράς είναι προαιρετική, εκτός από τα (a), (b), (c), και (d) που πρέπει να εμφανίζονται με τη σειρά που δίνονται παραπάνω (π.χ. (a), (b), (c), (d)) χωρίς διασκορπισμένες πληροφορίες, εκτός όπως καθορίζεται στον RID.

Παραδείγματα τέτοιων επιτρεπόμενων περιγραφών επικινδύνων εμπορευμάτων είναι :

"UN 1098 ΑΛΛΥΛΙΚΗ ΑΛΚΟΟΛΗ, 6.1 (3), I" ή

"UN 1098 ΑΛΛΥΛΙΚΗ ΑΛΚΟΟΛΗ, 6.1 (3), PG I"

Όταν απαιτείται σήμανση σύμφωνα με την 5.3.2.1, τα (a), (b), (c), (d) και (j) πρέπει να αναγράφονται με την σειρά (j) (a), (b), (c), (d) χωρίς καμία άλλη πληροφορία να παρεμβάλεται, εκτός όπως καθορίζεται στον RID.

Παραδείγματα τέτοιων επιτρεπόμενων περιγραφών επικινδύνων εμπορευμάτων, λαμβάνοντας υπόψη και την σήμανση σύμφωνα με την 5.3.2.1, είναι :

"663, UN 1098 ΑΛΛΥΛΙΚΗ ΑΛΚΟΟΛΗ, 6.1 (3), I" ή

"663, UN 1098 ΑΛΛΥΛΙΚΗ ΑΛΚΟΟΛΗ, 6.1 (3), PG I"

5.4.1.1.2 Οι πληροφορίες που απαιτούνται σε ένα έγγραφο μεταφοράς πρέπει να είναι ευανάγνωστες.

Αν και στο Κεφάλαιο 3.1 και στον Πίνακα Α στο Κεφάλαιο 3.2 χρησιμοποιούνται κεφαλαία γράμματα για να υποδειχθούν τα στοιχεία που πρέπει να είναι μέρος της κατάλληλης ονομασίας αποστολής, και αν και χρησιμοποιούνται τόσο μικρά όσο και κεφαλαία γράμματα στο Κεφάλαιο αυτό για να υποδείξουν τις πληροφορίες που απαιτούνται στο έγγραφο μεταφοράς, η χρήση κεφαλαίων ή μικρών γραμμάτων για την εισαγωγή των πληροφοριών στο έγγραφο μεταφοράς είναι προαιρετική.

5.4.1.1.3 **Ειδικές διατάξεις για απόβλητα**

Αν μεταφέρονται απόβλητα που περιέχουν επικίνδυνα προϊόντα (άλλα εκτός των ραδιενεργών αποβλήτων), η κατάλληλη ονομασία αποστολής πρέπει να προηγείται της λέξης "ΑΠΟΒΛΗΤΑ", εκτός και αν αυτός ο όρος είναι μέρος της κατάλληλης ονομασίας αποστολής, π.χ.:

"UN 1230, ΑΠΟΒΛΗΤΑ, ΜΕΘΑΝΟΛΗ, 3 (6.1), II D/E", ή

"UN 1230, ΑΠΟΒΛΗΤΑ, ΜΕΘΑΝΟΛΗ, 3 (6.1), PG II D/E" ή

"UN 1993, ΑΠΟΒΛΗΤΑ, ΕΥΦΛΕΚΤΟ ΥΓΡΟ, Ε.Α.Ο., (τολουόλιο και αιθυλική αλκοόλη), 3, II D/E, ή"

"UN 1993, ΑΠΟΒΛΗΤΑ, ΕΥΦΛΕΚΤΟ ΥΓΡΟ, Ε.Α.Ο., (τολουόλιο και αιθυλική αλκοόλη), 3, PG II D/E".

Εάν εφαρμοσθεί η διάταξη για απόβλητα όπως διατυπώνεται στην 2.1.3.5.5, τα ακόλουθα θα προστεθούν στο κατάλληλο όνομα φόρτωσης:

«ΑΠΟΒΛΗΤΑ ΣΥΜΦΩΝΑ ΜΕ ΤΗΝ 2.1.3.5.5» (π.χ. «UN 3264, ΔΙΑΒΡΩΤΙΚΟ ΥΓΡΟ, ΟΞΙΝΟ, ΑΝΟΡΓΑΝΟ, Ε.Α.Ο., 8, II, ΑΠΟΒΛΗΤΑ ΣΥΜΦΩΝΑ ΜΕ ΤΗΝ 2.1.3.5.5»).

Το τεχνικό όνομα όπως περιγράφεται στο Κεφάλαιο 3.3, ειδική διάταξη 274, δεν απαιτείται να προστεθεί.»

5.4.1.1.4 (Διαγραφή)

5.4.1.1.5 **Ειδικές διατάξεις για συσκευασίες περισώσεως και για υποδοχείς πίεσεως περισώσεως**

Όταν μεταφέρονται επικίνδυνα προϊόντα εις μία συσκευασία περισώσεως ή εις έναν υποδοχέα πίεσεως περισώσεως, οι λέξεις «ΣΥΣΚΕΥΑΣΙΑ ΠΕΡΙΣΩΣΕΩΣ» ή «ΥΠΟΔΟΧΕΑΣ ΠΙΕΣΕΩΣ ΠΕΡΙΣΩΣΕΩΣ» θα προστίθενται μετά από την περιγραφή των προϊόντων εις το έγγραφο μεταφοράς.

5.4.1.1.6 **Ειδικές διατάξεις για κενά περιέχοντα μέσα, ακάθαρτα**

5.4.1.1.6.1 Για κενά περιέχοντα μέσα, ακάθαρτα, που περιέχουν υπολείμματα επικίνδυνων εμπορευμάτων κλάσεων άλλων από την Κλάση 7, οι λέξεις "ΚΕΝΗ, ΑΚΑΘΑΡΤΗ" ή "ΥΠΟΛΕΙΜΜΑ, ΤΕΛΕΥΤΑΙΟ ΦΟΡΤΙΟ" πρέπει να υποδεικνύονται πριν ή μετά από την περιγραφή των επικίνδυνων εμπορευμάτων που καθορίζεται στην 5.4.1.1.1 (j) και (a) έως (d). Επιπλέον, η 5.4.1.1.1 (f) δεν εφαρμόζεται.

5.4.1.1.6.2 Η ειδική διάταξη της 5.4.1.1.6.1 μπορεί να αντικατασταθεί από τις διατάξεις 5.4.1.1.6.2.1 ή 5.4.1.1.6.2.2, ανάλογα.

5.4.1.1.6.2.1 Για άδειες συσκευασίες, ακάθαρτες, οι οποίες περιέχουν υπόλειμμα επικίνδυνων εμπορευμάτων κλάσεων άλλων από την Κλάση 7, συμπεριλαμβανομένων κενών ακάθαρτων δοχείων για αέρια με χωρητικότητα όχι μεγαλύτερη από 1000 λίτρα, τα στοιχεία σύμφωνα με την 5.4.1.1.1 (a), (b), (c), (d), (e) και (f) αντικαθίστανται με "ΚΕΝΗ ΣΥΣΚΕΥΑΣΙΑ", "ΚΕΝΟ ΔΟΧΕΙΟ", "ΚΕΝΟ IBC", ή "ΚΕΝΗ ΜΕΓΑΛΗ ΣΥΣΚΕΥΑΣΙΑ", ανάλογα, που ακολουθούνται από τις πληροφορίες για τα επικίνδυνα εμπορεύματα που φορτώθηκαν την τελευταία φορά, όπως περιγράφεται στην 5.4.1.1.1 (c).

Βλέπε παράδειγμα ως ακολούθως : "ΚΕΝΗ ΣΥΣΚΕΥΑΣΙΑ, 6.1 (3)"

Επιπλέον, σε μια τέτοια περίπτωση, αν τα επικίνδυνα εμπορεύματα που φορτώθηκαν την τελευταία φορά είναι εμπορεύματα της Κλάσης 2, οι πληροφορίες που προδιαγράφονται στην 5.4.1.1.1 (c) μπορούν να αντικατασταθούν από τον αριθμό της κλάσης "2".

5.4.1.1.6.2.2 Για κενά περιέχοντα μέσα, άλλα από συσκευασίες, ακάθαρτα, τα οποία περιέχουν υπόλειμμα επικίνδυνων εμπορευμάτων κλάσεων άλλων από την Κλάση 7 και για κενά ακάθαρτα δοχεία για αέρια με χωρητικότητα μεγαλύτερη από 1000 λίτρα, πριν από τα στοιχεία σύμφωνα με την 5.4.1.1.1 (a) έως (d) προηγούνται οι λέξεις "ΚΕΝΗ ΒΥΤΙΟΦΟΡΟΣ ΦΟΡΤΑΜΑΞΑ", "ΚΕΝΟ ΒΥΤΙΟΦΟΡΟ-ΟΧΗΜΑ" "ΚΕΝΗ ΑΠΟΣΥΝΔΕΟΜΕΝΗ ΔΕΞΑΜΕΝΗ", "ΚΕΝΟ ΒΑΓΟΝΙ-ΣΥΣΤΟΙΧΙΑ", "ΚΕΝΟ ΟΧΗΜΑ-ΣΥΣΤΟΙΧΙΑ", "ΚΕΝΗ ΦΟΡΗΤΗ ΔΕΞΑΜΕΝΗ", "ΚΕΝΟ ΕΜΠΟΡΕΥΜΑΤΟΚΙΒΩΤΙΟ-ΔΕΞΑΜΕΝΗ", "ΚΕΝΟ MEGC", "ΚΕΝΗ ΦΟΡΤΑΜΑΞΑ", "ΚΕΝΟ ΟΧΗΜΑ", "ΚΕΝΟ ΕΜΠΟΡΕΥΜΑΤΟΚΙΒΩΤΙΟ", ή "ΚΕΝΟ ΔΟΧΕΙΟ", ανάλογα, που ακολουθούνται από τις λέξεις "ΤΕΛΕΥΤΑΙΟ ΦΟΡΤΙΟ". Επιπλέον η παράγραφος 5.4.1.1.1 (f) δεν εφαρμόζεται.

Βλέπε παραδείγματα ως ακολούθως:

"ΚΕΝΗ ΒΥΤΙΟΦΟΡΟΣ ΦΟΡΤΑΜΑΞΑ, ΤΕΛΕΥΤΑΙΟ ΦΟΡΤΙΟ: 663 UN 1098 ΑΛΛΥΛΙΚΗ ΑΛΚΟΟΛΗ, 6.1 (3), I" ή

"ΚΕΝΗ ΒΥΤΙΟΦΟΡΟΣ ΦΟΡΤΑΜΑΞΑ, ΤΕΛΕΥΤΑΙΟ ΦΟΡΤΙΟ: 663 UN 1098 ΑΛΛΥΛΙΚΗ ΑΛΚΟΟΛΗ, 6.1 (3), PG I".

5.4.1.1.6.2.3 (Δεσμευμένο)

5.4.1.1.6.3 (a) Αν κενές δεξαμενές, φορτάμαξες συστοιχίας δεξαμενών, οχήματα-συστοιχίες και MEGCs, ακάθαρτα, μεταφέρονται στην κοντινότερη τοποθεσία όπου μπορεί να πραγματοποιηθεί καθαρισμός ή επισκευή σύμφωνα με τις διατάξεις της 4.3.2.4.3, η ακόλουθη συμπληρωματική καταχώρηση πρέπει να αναγράφεται στο έγγραφο μεταφοράς:
"ΜΕΤΑΦΟΡΑ ΣΥΜΦΩΝΑ ΜΕ ΤΗΝ 4.3.2.4.3".

(b) Αν κενές φορτάμαξες, οχήματα και εμπορευματοκιβώτια, ακάθαρτα, μεταφέρονται στην κοντινότερη τοποθεσία όπου μπορεί να πραγματοποιηθεί καθαρισμός ή επισκευή σύμφωνα με τις διατάξεις της 7.5.8.1, η ακόλουθη συμπληρωματική καταχώρηση πρέπει να αναγράφεται στο έγγραφο μεταφοράς:
"ΜΕΤΑΦΟΡΑ ΣΥΜΦΩΝΑ ΜΕ ΤΗΝ 7.5.8.1".

- 5.4.1.1.6.4** Για τη μεταφορά των βυτιοφόρων φορταμαξών, φορητών δεξαμενών, φορταμαξών συστοιχίας, δεξαμενών εμπορευματοκιβωτίων και MEGCs σύμφωνα με τις προϋποθέσεις της 4.3.2.4.4, η ακόλουθη καταχώρηση θα συμπεριληφθεί στο δελτίο μεταφοράς:
«ΜΕΤΑΦΟΡΑ ΣΥΜΦΩΝΑ ΜΕ 4.3.2.4.4»
- 5.4.1.1.7** **Ειδικές διατάξεις για μεταφορά σε μεταφορική αλυσίδα που περιλαμβάνει θαλάσσια ή αεροπορική μεταφορά⁵**
- Για μεταφορά σύμφωνα με την 1.1.4.2.1, πρέπει να συμπεριληφθεί στο έγγραφο μεταφοράς μία δήλωση, ως ακολούθως:
"ΜΕΤΑΦΟΡΑ ΣΥΜΦΩΝΑ ΜΕ ΤΗΝ 1.1.4.2.1".
- 5.4.1.1.8** (Δεσμευμένο)
- 5.4.1.1.9** **Ειδικές διατάξεις για συνδυασμένη μεταφορά ξηράς (riggyback)**
ΣΗΜΕΙΩΣΗ: Για τις πληροφορίες στο έγγραφο μεταφοράς, βλέπε 1.1.4.4.5.
- 5.4.1.1.10** (Δεσμευμένο)
- 5.4.1.1.11** **Ειδικές διατάξεις για τη μεταφορά IBCs ή φορητών δεξαμενών μετά την ημερομηνία λήξης του τελευταίου περιοδικού ελέγχου ή επιθεώρησης**
- Για μεταφορά σύμφωνα με την 4.1.2.2 (b), 6.7.2.19.6 (b), 6.7.3.15.6 (b) ή 6.7.4.14.6 (b), πρέπει να συμπεριλαμβάνεται στο έγγραφο μεταφοράς μία δήλωση για αυτό το γεγονός, ως ακολούθως:
"ΜΕΤΑΦΟΡΑ ΣΥΜΦΩΝΑ ΜΕ ΤΗΝ 4.1.2.2 (b)"
"ΜΕΤΑΦΟΡΑ ΣΥΜΦΩΝΑ ΜΕ ΤΗΝ 6.7.2.19.6 (b)"
"ΜΕΤΑΦΟΡΑ ΣΥΜΦΩΝΑ ΜΕ ΤΗΝ 6.7.3.15.6 (b)" ή
"ΜΕΤΑΦΟΡΑ ΣΥΜΦΩΝΑ ΜΕ ΤΗΝ 6.7.4.14.6 (b)" όπως απαιτείται
- 5.4.1.1.12** **Ειδικές διατάξεις για τη μεταφορά σύμφωνα με τις μεταβατικές διατάξεις**
- Για μεταφορά σύμφωνα με την 1.6.1.1, πρέπει να περιλαμβάνεται στο έγγραφο μεταφοράς δήλωση ως ακολούθως:
"ΜΕΤΑΦΟΡΑ ΣΥΜΦΩΝΑ ΜΕ ΤΟ RID ΟΠΩΣ ΙΣΧΥΕ ΠΡΙΝ ΑΠΟ ΤΗΝ 1^η ΙΑΝΟΥΑΡΙΟΥ 2013".
- 5.4.1.1.13** (Δεσμευμένο)
- 5.4.1.1.14** **Ειδικές διατάξεις για τη μεταφορά ουσιών που μεταφέρονται σε υψηλή θερμοκρασία**

⁵Για μεταφορά σε μεταφορική αλυσίδα που συμπεριλαμβάνει θαλάσσια ή αεροπορική μεταφορά, πρέπει να επισυνάπτεται στο έγγραφο μεταφοράς ένα αντίγραφο της τεκμηρίωσης (π.χ. πρότυπο έγγραφο για διατροφική μεταφορά επικίνδυνων εμπορευμάτων σύμφωνα με την 5.4.4) που καθορίζεται για τις θαλάσσιες ή αεροπορικές μεταφορές. Αυτά τα έγγραφα πρέπει να είναι του ίδιου μεγέθους με το έγγραφο μεταφοράς. Αν το πρότυπο έγγραφο για την διατροφική μεταφορά επικίνδυνων εμπορευμάτων σύμφωνα με την 5.4.4. επισυνάπτεται στο έγγραφο μεταφοράς, οι πληροφορίες που αφορούν στα επικίνδυνα εμπορεύματα περιέχονται ήδη στο πρότυπο, δεν είναι αναγκαίο να εμφανίζονται και στο έγγραφο μεταφοράς, αλλά πρέπει στο κατάλληλο σημείο του εγγράφου μεταφοράς να εισάγεται μία αναφορά προς αυτό το επιπρόσθετο φύλλο.

Αν η κατάλληλη ονομασία αποστολής μίας ουσίας που μεταφέρεται ή παραδίδεται για μεταφορά σε υγρή κατάσταση σε θερμοκρασία ίση ή μεγαλύτερη από 100°C, ή σε στερεή κατάσταση σε θερμοκρασία ίση με ή μεγαλύτερη από 240°C, δεν χαρακτηρίζει αυτή την κατάσταση υψηλής θερμοκρασίας (για παράδειγμα, περιέχοντας των όρο "ΤΗΓΜΕΝΟ" ή "ΣΕ ΥΨΗΛΗ ΘΕΡΜΟΚΡΑΣΙΑ", ως τμήμα της κατάλληλης ονομασίας αποστολής), πρέπει να προηγείται η λέξη "ΘΕΡΜΟ" αμέσως πριν την κατάλληλη ονομασία αποστολής.

5.4.1.1.15 (Δεσμευμένο)

5.4.1.1.16 **Πληροφορίες που απαιτούνται σύμφωνα με την ειδική διάταξη 640 στο Κεφάλαιο 3.3**

Όταν απαιτείται από την ειδική διάταξη 640 του Κεφαλαίου 3.3, το έγγραφο μεταφοράς πρέπει να φέρει την επιγραφή "Ειδική διάταξη 640X", όπου "X" είναι το κεφαλαίο γράμμα που παρουσιάζεται μετά την σχετική αναφορά στην ειδική διάταξη 640 στη στήλη (6) του Πίνακα Α του Κεφαλαίου 3.2.

5.4.1.1.17 **Ειδικές διατάξεις για τη μεταφορά στερεών σε εμπορευματοκιβώτια χύμα που συμμορφώνονται με την 6.11.4**

Όταν στερεές ουσίες μεταφέροντα σε εμπορευματοκιβώτια χύμα σύμφωνα με την 6.11.4, πρέπει να εμφανίζεται στο έγγραφο μεταφοράς η ακόλουθη δήλωση (βλέπε ΣΗΜΕΙΩΣΗ στην αρχή της 6.11.4) :

"ΕΜΠΟΡΕΥΜΑΤΟΚΙΒΩΤΙΟ ΓΙΑ ΜΕΤΑΦΟΡΑ ΧΥΜΑ ΒΚ(Χ) ΕΓΚΕΚΡΙΜΕΝΟ ΑΠΟ ΤΗΝ ΑΡΜΟΔΙΑ ΑΡΧΗ ΤΗΣ"

5.4.1.1.18 **Ειδικές διατάξεις για τη μεταφορά περιβαλλοντικά επικίνδυνων ουσιών (υδάτινο περιβάλλον)**

Όταν μία ουσία που ανήκει σε μία από τις Κλάσεις 1 έως 9 πληροί τα κριτήρια ταξινόμησης της 2.2.9.1.10, το έγγραφο μεταφοράς θα φέρει την πρόσθετη επιγραφή «ΕΠΙΚΙΝΔΥΝΟ ΓΙΑ ΤΟ ΠΕΡΙΒΑΛΛΟΝ» ή «ΡΥΠΑΝΤΙΚΗ ΟΥΣΙΑ ΓΙΑ ΤΗΝ ΘΑΛΑΣΣΑ/ΕΠΙΚΙΝΔΥΝΗ ΓΙΑ ΤΟ ΠΕΡΙΒΑΛΛΟΝ». Αυτή η πρόσθετη απαίτηση δεν ισχύει για τα UN 3077 και 3082 ή για τις εξαιρέσεις που αναφέρονται στην 5.2.1.8.1.

Η επιγραφή «ΘΑΛΑΣΣΙΟΣ ΡΥΠΑΝΤΗΣ» (σύμφωνα με την 5.4.1.4.3 του Κώδικα IMDG) είναι αποδεκτή για μεταφορά σε μία αλυσίδα μεταφοράς που συμπεριλαμβάνει θαλάσσια μεταφορά.

5.4.1.2 **Πρόσθετες ή ειδικές πληροφορίες που απαιτούνται για συγκεκριμένες κλάσεις**

5.4.1.2.1 **Ειδικές διατάξεις για την Κλάση 1**

- (a) Για πλήρη φορτία βαγονιών, το έγγραφο μεταφοράς πρέπει να υποδεικνύει τον αριθμό των κόλων, τη μάζα κάθε κόλου σε kg και την συνολική καθαρή μάζα σε kg της εκρηκτικής ουσίας.. Επιπρόσθετα των πληροφοριών σύμφωνα με την 5.4.1.1.1 (f), το έγγραφο μεταφοράς πρέπει να υποδεικνύει την συνολική καθαρή μάζα σε kg της εκρηκτικής ουσίας·
- (b) Για μεικτή συσκευασία δύο διαφορετικών εμπορευμάτων, η περιγραφή των εμπορευμάτων στο έγγραφο μεταφοράς πρέπει να περιλαμβάνει τους αριθμούς UN και τις ονομασίες που αναφέρονται με κεφαλαία στις Στήλες (1) και (2) του Πίνακα Α του Κεφαλαίου 3.2 τόσο για τις

ουσίες όσο και για τα είδη. Αν περισσότερα από δύο διαφορετικά εμπορεύματα περιέχονται στο ίδιο κόλο σε συμμόρφωση με τις διατάξεις μεικτών συσκευασιών που δίνονται στην 4.1.10 ειδικές διατάξεις MP1, MP2 και MP20 ως MP24, το έγγραφο μεταφοράς πρέπει να υποδεικνύει ύστερα από την περιγραφή των εμπορευμάτων τους αριθμούς UN όλων των ουσιών και ειδών που περιέχονται στο κόλο, με τη μορφή, "Εμπορεύματα των Αρ. UN ...".

- (c) Για τη μεταφορά ουσιών και ειδών ταξινομημένων σε μία ε.α.ο. καταχώρηση ή στην καταχώρηση "0190 ΔΕΙΓΜΑΤΑ, ΕΚΡΗΚΤΙΚΑ" ή συσκευασμένα σύμφωνα με τις οδηγίες συσκευασίας P101 της 4.1.4.1, πρέπει να είναι επισυνάπτεται στο έγγραφο μεταφοράς ένα αντίγραφο της έγκρισης της αρμόδιας αρχής με τις συνθήκες-απαιτήσεις μεταφοράς. Το αντίγραφο πρέπει να είναι στην επίσημη γλώσσα της χώρας αποστολής και επιπλέον, αν αυτή η γλώσσα δεν είναι η Αγγλική, Γαλλική, Γερμανική ή Ιταλική, στην Αγγλική, Γαλλική, Γερμανική ή Ιταλική εκτός αν οποιαδήποτε συμφωνία, εφόσον υφίσταται συμφωνία, μεταξύ των εμπλεκόμενων στη μεταφορική επιχείρηση χωρών προβλέπει διαφορετικά·
- (d) Αν κόλα που περιέχουν ουσίες και είδη των ομάδων συμβατότητας Β και D είναι φορτωμένα μαζί στην ίδια φορτάμαξα σύμφωνα με τις απαιτήσεις της 7.5.2.2, πρέπει να είναι επισυνάπτεται στο έγγραφο μεταφοράς ένα αντίγραφο της έγκρισης της αρμόδιας αρχής για το προστατευτικό διαμέρισμα ή το περιέχων σύστημα σύμφωνα με την 7.5.2.2, υποσημείωση ^a στο τέλος του πίνακα,. Το αντίγραφο πρέπει να είναι στην επίσημη γλώσσα της χώρας αποστολής και επιπλέον, αν αυτή η γλώσσα δεν είναι η Αγγλική, Γαλλική, Γερμανική ή Ιταλική, στην Αγγλική, Γαλλική, Γερμανική ή Ιταλική εκτός αν οποιαδήποτε συμφωνία, εφόσον υφίσταται συμφωνία, μεταξύ των εμπλεκόμενων στη μεταφορική επιχείρηση χωρών προβλέπει διαφορετικά·
- (e) Όταν εκρηκτικές ουσίες ή είδη μεταφέρονται σε συσκευασίες που συμμορφώνονται με την οδηγία συσκευασίας P101, το έγγραφο μεταφοράς πρέπει να φέρει την επιγραφή "Συσκευασία εγκεκριμένη από την αρμόδια αρχή της ...(καταγραφή του κράτους (χαρακτηριστικό σήμα των κρατών για την διεθνή κυκλοφορία οχημάτων με κινητήρα))" (βλέπε 4.1.4.1, οδηγία συσκευασίας P101)·
- (f) Στην περίπτωση στρατιωτικής αποστολής σύμφωνα με τη σημασία της 1.5.2, μπορούν να χρησιμοποιηθούν οι περιγραφές που καθορίζει η αρμόδια στρατιωτική αρχή αντί για τις περιγραφές του Πίνακα Α του Κεφαλαίου 3.2.

Για τη μεταφορά στρατιωτικών αποστολών για τις οποίες εφαρμόζονται οι παρεκκλίσεις σύμφωνα με τις 5.2.1.5, 5.2.2.1.8 και 5.3.1.1.2 και 7.2.4 ειδική διάταξη W2, πρέπει να αναφέρονται στο έγγραφο μεταφοράς οι ακόλουθες λέξεις: «ΣΤΡΑΤΙΩΤΙΚΗ ΑΠΟΣΤΟΛΗ»

- (g) Όταν μεταφέρονται πυροτεχνήματα των UN 0333, 0334, 0335, 0336 και 0337, το έγγραφο μεταφοράς θα φέρει την επιγραφή :

"Ταξινόμηση πυροτεχνημάτων από την αρμόδια αρχή του XX με αριθμό αναφοράς XX/YYZZZ".

Το πιστοποιητικό έγκρισης της ταξινόμησης δεν είναι αναγκαίο να συνοδεύει την αποστολή, αλλά θα πρέπει να καθίσταται διαθέσιμο από τον αποστολέα στον μεταφορέα ή τις αρμόδιες αρχές προς έλεγχο. Το πιστοποιητικό έγκρισης της ταξινόμησης ή αντίγραφο αυτού θα πρέπει να συντάσσεται σε μία από τις επίσημες γλώσσες της χώρας από την οποία θα γίνει η μεταφορά, και επιπλέον, αν η γλώσσα αυτή δεν είναι η γερμανική, η αγγλική, η γαλλική ή η ιταλική, και στη γερμανική, την αγγλική, τη γαλλική ή την ιταλική.

ΣΗΜΕΙΩΣΗ 1: Η εμπορική ή τεχνική ονομασία των εμπορευμάτων μπορεί να εισαχθεί στο έγγραφο μεταφοράς επιπρόσθετα της κατάλληλης ονομασίας αποστολής.

ΣΗΜΕΙΩΣΗ 2: Ο αριθμός (-οί) αναφοράς ταξινόμησης θα αποτελείται (-ούνται) από το Συμβαλλόμενο Κράτος στον RID εντός του οποίου εγκρίθηκε ο κωδικός ταξινόμησης

σύμφωνα με την ειδική διάταξη 645 της 3.3.1, περιέχοντας το διακριτικό σήμα για μηχανοκίνητα οχήματα σε διεθνή κυκλοφορία (XX)⁶, τα στοιχεία αναγνώρισης της αρμόδιας αρχής (YY) και έναν μοναδικό σειριακό αριθμό αναφοράς (ZZZZ). Παραδείγματα τέτοιων αριθμών αναφοράς ταξινόμησης είναι:

GB/HSE123456

D/BAM1234.

5.4.1.2.2 Πρόσθετες διατάξεις για την Κλάση 2

- (a) Για τη μεταφορά μειγμάτων (βλέπε 2.2.2.1.1) σε βυτιοφόρες φορτάμαξες, φορτάμαξες συστοιχίας δεξαμενών, φορτάμαξες με αποσυνδεδεμένες δεξαμενές, φορητές δεξαμενές, εμπορευματοκιβώτια-δεξαμενές ή MEGCs, πρέπει να υποδεικνύεται η σύνθεση του μείγματος ως ποσοστό του όγκου ή ως ποσοστό της μάζας. Συστατικά κάτω από 1% δεν χρειάζονται να υποδεικνύονται (βλέπε επίσης 3.1.2.8.1.2). Η σύνθεση του μίγματος δεν χρειάζεται να δίνεται όταν οι τεχνικές ονομασίες που καθορίζονται από τις ειδικές διατάξεις 581, 582 ή 583 χρησιμοποιούνται για να συμπληρώσουν την κατάλληλη ονομασία την κατάλληλη ονομασία αποστολής.
- (b) Για τη μεταφορά κυλίνδρων, σωληνών, βαρελιών πίεσης, κρουγονικών δοχείων και δεσμών κυλίνδρων υπό τις συνθήκες της 4.1.6.10, η ακόλουθη καταχώρηση πρέπει να συμπεριληφθεί στο έγγραφο μεταφοράς:
- "ΜΕΤΑΦΟΡΑ ΣΥΜΦΩΝΑ ΜΕ ΤΗΝ 4.1.6.10".
- (c) Όταν βυτιοφόρες φορτάμαξες έχουν ξαναγεμιστεί χωρίς να έχουν πρωτίτερα καθαριστεί, το έγγραφο μεταφοράς πρέπει να υποδεικνύει, ως συνολικό βάρος των μεταφερόμενων εμπορευμάτων, το άθροισμα του βάρους του νέου φορτίου και του υπολείμματος, το οποίο πρέπει να είναι το ίδιο με το μεικτό βάρος της βυτιοφόρου φορτάμαξας, μείον το απόβαρο ταξινόμησης. Επιπλέον, μπορούν να προστεθούν οι λέξεις "ΜΑΖΑ ΝΕΟΥ ΦΟΡΤΙΟΥ ... kg".
- (d) Στην περίπτωση που βυτιοφόρος φορτάμαξα, φορητή δεξαμενή και δεξαμενή-εμπορευματοκιβώτιο περιέχει υγροποιημένα αέρια υπό ψύξη, ο αποστολέας πρέπει να δηλώνει στο έγγραφο αποστολής ότι:
- "Η ΔΕΞΑΜΕΝΗ ΕΙΝΑΙ ΕΓΓΥΗΜΕΝΑ ΜΟΝΩΜΕΝΗ ΕΤΣΙ ΩΣΤΕ ΟΙ ΒΑΛΒΙΔΕΣ ΑΣΦΑΛΕΙΑΣ ΝΑ ΜΗΝ ΜΠΟΡΟΥΝ ΝΑ ΑΝΟΙΞΟΥΝ ΠΡΙΝ ΑΠΟ ... (ημερομηνία αποδεκτή από τον μεταφορέα)".

5.4.1.2.3 Πρόσθετες διατάξεις για αυτενεργές ουσίες της Κλάσης 4.1 και οργανικά υπεροξειδία της Κλάσης 5.2

5.4.1.2.3.1 (Δεσμευμένο)

5.4.1.2.3.2 Όταν για συγκεκριμένες αυτενεργές ουσίες της Κλάσης 4.1 και συγκεκριμένα οργανικά υπεροξειδία της Κλάσης 5.2 η αρμόδια αρχή έχει επιτρέψει ότι η ετικέτα, που συμμορφώνεται με το υπόδειγμα Νο.1 είναι περιττή για μία συγκεκριμένη συσκευασία (βλέπε 5.2.2.1.9), πρέπει να συμπεριληφθεί στο έγγραφο μεταφοράς μία δήλωση για αυτό το γεγονός, όπως ακολουθεί:

"Η ΕΤΙΚΕΤΑ ΠΟΥ ΣΥΜΜΟΡΦΩΝΕΤΑΙ ΜΕ ΤΟ ΥΠΟΔΕΙΓΜΑ ΑΡ.1 ΔΕΝ ΑΠΑΙΤΕΙΤΑΙ".

⁶ Διακριτικό σήμα για μηχανοκίνητα οχήματα σε διεθνή κυκλοφορία το οποίο καθορίζεται στη Σύμβαση της Βιέννης για την Οδική Κυκλοφορία (1968).

- 5.4.1.2.3.3** Όταν οργανικά υπεροξειδία και αυτενεργές ουσίες μεταφέρονται υπό συνθήκες για τις οποίες απαιτείται έγκριση (για οργανικά υπεροξειδία βλέπε 2.2.52.1.8, 4.1.7.2.2 και ειδική διάταξη ΤΑ2 του 6.8.4· για αυτενεργή ουσία βλέπε 2.2.41.1.13 και 4.1.7.2.2), πρέπει να συμπεριληφθεί στο έγγραφο μεταφοράς μία δήλωση για αυτό το γεγονός, π.χ.
- "ΜΕΤΑΦΟΡΑ ΣΥΜΦΩΝΑ ΜΕ ΤΗΝ 2.2.52.1.8".
- Πρέπει να επισυνάπτεται στο έγγραφο μεταφοράς ένα αντίγραφο της εγκρίσεως της αρμόδιας αρχής με τις συνθήκες-απαιτήσεις μεταφοράς . Το αντίγραφο πρέπει να είναι στην επίσημη γλώσσα της χώρας αποστολής και επιπλέον, αν αυτή η γλώσσα δεν είναι η Αγγλική, Γαλλική, Γερμανική ή Ιταλική, στην Αγγλική, Γαλλική, Γερμανική ή Ιταλική εκτός αν οποιαδήποτε συμφωνία, εφόσον υφίσταται συμφωνία, μεταξύ των εμπλεκόμενων στη μεταφορική επιχείρηση χωρών προβλέπει διαφορετικά
- 5.4.1.2.3.4** Όταν μεταφέρεται ένα δείγμα ενός οργανικού υπεροξειδίου (βλέπε 2.2.52.1.9) ή μία αυτενεργή ουσία (βλέπε 2.2.41.1.15), πρέπει να συμπεριληφθεί στο έγγραφο μεταφοράς μία δήλωση για αυτό το γεγονός, π.χ.
- "ΜΕΤΑΦΟΡΑ ΣΥΜΦΩΝΑ ΜΕ ΤΗΝ 2.2.52.1.9".
- 5.4.1.2.3.5** Όταν μεταφέρονται αυτενεργές ουσίες τύπου G (βλέπε *Manual of Tests and Criteria, Part II, παράγραφος 20.4.2 (g)*), μπορεί να συμπεριληφθεί στο έγγραφο μεταφοράς η ακόλουθη δήλωση:
- "ΟΧΙ ΑΥΤΕΝΕΡΓΗ ΟΥΣΙΑ ΤΗΣ ΚΛΑΣΗΣ 4.1".
- Όταν μεταφέρονται οργανικά υπεροξειδία τύπου G (βλέπε *Manual of Tests and Criteria, Part II, παράγραφος 20.4.3 (g)*), μπορεί να συμπεριληφθεί στο έγγραφο μεταφοράς η ακόλουθη δήλωση:
- "ΟΧΙ ΟΥΣΙΑ ΤΗΣ ΚΛΑΣΗΣ 5.2".
- 5.4.1.2.4** **Πρόσθετες διατάξεις για την Κλάση 6.2**
- Επιπλέον των πληροφοριών που αφορούν στον παραλήπτη (βλέπε 5.4.1.1.1 (h)), πρέπει να υποδεικνύεται η ονομασία και ο αριθμός τηλεφώνου του υπεύθυνου ατόμου .
- 5.4.1.2.5** **Ειδικές διατάξεις για την Κλάση 7**
- 5.4.1.2.5.1** Οι ακόλουθες πληροφορίες πρέπει να συμπεριλαμβάνονται στο έγγραφο μεταφοράς για κάθε αποστολή υλικού της Κλάσης 7, όπως εφαρμόζονται, στη σειρά που δίνεται και αμέσως μετά τις πληροφορίες που απαιτούνται σύμφωνα με την 5.4.1.1.1 (a) έως (c):
- Το όνομα ή σύμβολο για κάθε ραδιονουκλίδιο ή, για μείγματα ραδιονουκλιδίων, μία κατάλληλη γενική περιγραφή ή μία λίστα των περισσότερο περιοριστικών νουκλιδίων·
 - Μία περιγραφή των φυσικών και χημικών μορφών του υλικού, ή μία σημείωση ότι το υλικό είναι ραδιενεργό υλικό ειδικής μορφής ή ραδιενεργό υλικό χαμηλής διασποράς. Μία γενική χημική περιγραφή είναι αποδεκτή για χημική σύνθεση. Για ραδιενεργά υλικά με επιπρόσθετο κίνδυνο, βλέπε τελευταία πρόταση της ειδικής διάταξης 172 του Κεφαλαίου 3.3·
 - η μέγιστη δραστηριότητα των ραδιενεργών περιεχομένων κατά τη μεταφορά εκφραζόμενη σε μονάδες μπεκερέλ (Bq) με το κατάλληλο SI πρόθεμα (βλέπε 1.2.2.1). Για σχάσιμο υλικό, το βάρος του σχάσιμου υλικού (ή, ενδεχομένως, εκάστου σχάσιμου νουκλιδίου σε περίπτωση

μιγμάτων) σε γραμμάρια (g), ή πολλαπλάσια αυτού, μπορεί να χρησιμοποιηθεί αντί της δραστηκότητας, ·

- (d) Την κατηγορία της συσκευασίας, π.χ. I-ΛΕΥΚΗ, II-ΚΙΤΡΙΝΗ, III-ΚΙΤΡΙΝΗ·
- (e) Τον δείκτη μεταφοράς (μόνο κατηγορίες II- ΚΙΤΡΙΝΗ και III-ΚΙΤΡΙΝΗ)·
- (f) Για αποστολές που συμπεριλαμβάνουν σχάσιμο υλικό, εκτός των αποστολών που εξαιρούνται υπό την 6.4.11.2, τον δείκτη ασφαλείας κρισιμότητας·
- (g) Το σύμβολο-στοιχείο αναγνώρισης για κάθε πιστοποιητικό έγκρισεως της αρμόδιας αρχής (ραδιενεργό υλικό ειδικής μορφής, ραδιενεργό υλικό χαμηλής διασποράς, ειδική συμφωνία, σχεδιασμός συσκευασίας, ή αποστολής) που εφαρμόζεται στην συγκεκριμένη αποστολή·
- (h) Για αποστολές που περιλαμβάνουν περισσότερα του ενός κόλα, οι πληροφορίες που απαιτούνται με βάση την 5.4.1.1.1. και τα (a) έως (g) ανωτέρω πρέπει να δηλώνονται για κάθε κόλο. Για κόλα εντός μίας υπερσυσκευασίας, ενός εμπορευματοκιβώτιου, ή μιας φορτάμαξας, πρέπει να συμπεριλαμβάνεται μία λεπτομερής δήλωση των περιεχομένων του κάθε κόλου εντός της υπερσυσκευασίας, του εμπορευματοκιβωτίου ή της φορτάμαξας και, όπου απαιτείται, της κάθε υπερσυσκευασίας, εμπορευματοκιβωτίου, ή φορτάμαξας. Αν τα κόλα προορίζονται να αφαιρεθούν από την υπερσυσκευασία, το εμπορευματοκιβώτιο ή η φορτάμαξα σε ένα ενδιάμεσο στάδιο της εκφόρτωσης, πρέπει να είναι διαθέσιμα τα κατάλληλα έγγραφα μεταφοράς·
- (i) Όπου μία αποστολή απαιτείται να αποσταλθεί υπό αποκλειστική χρήση, η δήλωση "ΦΟΡΤΙΟ ΑΠΟΚΛΕΙΣΤΙΚΗΣ ΧΡΗΣΗΣ"· και
- (j) Για LSA-II και LSA-III ουσίες, SCO-I και SCO-II, η συνολική δραστηκότητα της αποστολής ως πολλαπλάσιο του A_2 . Για ραδιενεργό υλικό για το οποίο η τιμή A_2 είναι απεριόριστη, το πολλαπλάσιο του A_2 θα είναι μηδενικό.

5.4.1.2.5.2

Ο αποστολέας πρέπει να παρέχει στο έγγραφο μεταφοράς μία δήλωση που αφορά τις ενέργειες, αν υπάρχουν, που απαιτούνται να γίνουν από το μεταφορέα. Η δήλωση πρέπει να είναι στις γλώσσες που κρίνονται απαραίτητες από το μεταφορέα ή από τις εμπλεκόμενες αρχές, και πρέπει να συμπεριλαμβάνει τουλάχιστον τις ακόλουθες πληροφορίες:

- (a) Συμπληρωματικές απαιτήσεις για τη φόρτωση, στοίβαγμα, μεταφορά, χειρισμό και εκφόρτωση της συσκευασίας, υπερσυσκευασίας ή του εμπορευματοκιβωτίου συμπεριλαμβανομένων οποιωνδήποτε ειδικών διατάξεων στοίβαγματος για την ασφαλή διάχυση της θερμότητας (βλέπε ειδική διάταξη CV33 (3.2) ή 7.5.11), ή μία δήλωση ότι τέτοιες απαιτήσεις δεν είναι απαραίτητες·
- (b) Περιορισμούς στον τρόπο μεταφοράς ή το είδος της φορτάμαξας και οποιεσδήποτε αναγκαίες οδηγίες δρομολόγησης·
- (c) Διαρυθμίσεις έκτακτων περιστατικών κατάλληλες για την αποστολή .

5.4.1.2.5.3

Σε όλες τις περιπτώσεις διεθνούς μεταφοράς κόλων που απαιτούν έγκριση του σχεδιασμού ή της αποστολής από την αρμόδια αρχή, για τα οποία ισχύουν διαφορετικοί τύποι έγκρισης στις διάφορες χώρες που εμπλέκονται, ο αριθμός UN και η κατάλληλη ονομασία αποστολής φορτίου που απαιτείται σύμφωνα με την 5.4.1.1.1 θα είναι σύμφωνα με το πιστοποιητικό της χώρας προέλευσης του σχεδιασμού.

5.4.1.2.5.4

Τα εφαρμόσιμα πιστοποιητικά της αρμόδιας αρχής δεν είναι απαραίτητο να συνοδεύουν την αποστολή. Ο αποστολέας πρέπει να τα καταστήσει διαθέσιμα στο μεταφορέα πριν από τη φόρτωση και την εκφόρτωση.

5.4.1.3 (Δεσμευμένο)

5.4.1.4 **Μορφοποίηση και Γλώσσα**

5.4.1.4.1 Το έγγραφο μεταφοράς πρέπει να συμπληρώνεται σε μία ή περισσότερες γλώσσες, μία από τις οποίες πρέπει να είναι τα Αγγλικά, Γαλλικά ή τα Γερμανικά, εκτός αν οποιαδήποτε συμφωνία μεταξύ των εμπλεκόμενων στη μεταφορική επιχείρηση χωρών προβλέπει διαφορετικά.

Επιπροσθέτως των πληροφοριών οι οποίες απαιτούνται εις τις παραγράφους 5.4.1.1 και 5.4.1.2, ένας σταυρός θα τίθεται εις το κατάλληλο τετραγωνάκι εάν το έγγραφο μεταφοράς το οποίο πρόκειται να χρησιμοποιηθεί το προβλέπει, για παράδειγμα το Δελτίο Αποστολής σύμφωνα με την CIM ή το δελτίο της φορτάμαξας σύμφωνα με την Γενική Σύμβαση για την Χρήση (GCU)⁷.

(GCU)

5.4.1.4.2 Πρέπει να χρησιμοποιούνται ξεχωριστά έγγραφα μεταφοράς για αποστολές φορτίων οι οποίες, εξαιτίας των απαγορεύσεων της 7.5.2, ενδέχεται να μην φορτωθούν μαζί στο ίδιο βαγόνι ή εμπορευματοκιβώτιο.

Επιπρόσθετα του εγγράφου μεταφοράς, για την διατροφική μεταφορά, προτείνεται⁸ η χρήση των εγγράφων που ανταποκρίνονται στο παράδειγμα που φαίνεται στην 5.4.4.

5.4.1.5 **Μη επικίνδυνα εμπορεύματα**

Όταν τα εμπορεύματα που αναφέρονται ονομαστικά στον Πίνακα Α του Κεφαλαίου 3.2, δεν υπόκεινται στην παρούσα συμφωνία (ADR) επειδή θεωρούνται ακίνδυνα σύμφωνα με το Μέρος 2, ο αποστολέας μπορεί να εισάγει στο έγγραφο μεταφοράς μία δήλωση για αυτό το γεγονός, π.χ.:

"ΟΧΙ ΕΜΠΟΡΕΥΜΑΤΑ ΤΗΣ ΚΛΑΣΗΣ...."

ΣΗΜΕΙΩΣΗ: Αυτή η διάταξη μπορεί να χρησιμοποιηθεί ειδικότερα στην περίπτωση που ο αποστολέας θεωρεί ότι, λόγω της χημικής φύσης των μεταφερόμενων εμπορευμάτων (π.χ. διαλύματα και μείγματα) ή του γεγονότος ότι αυτά τα εμπορεύματα θεωρούνται επικίνδυνα λόγω άλλων νομοθετικών μέτρων, η αποστολή ενδέχεται να υποστεί έλεγχο κατά την διαδρομή.

5.4.2 **Πιστοποιητικό συσκευασίας μεγάλου εμπορευματοκιβωτίου ή φορτάμαξας**

⁷ Έκδοθίσα από το Γραφείο GCU, Avenue Louise, 500, BE-1050 Brussels, www.gcubureau.org.

⁸ Αν χρησιμοποιηθεί, μπορούν να ληφθούν υπόψη οι σχετικές συστάσεις της Ομάδας Εργασίας του UNECE United Nations Center for Trade Facilitation and Electronic Business (UN/CEFACT), ιδιαίτερα η Σύσταση Αρ. 1 (United Nations Lay-out Key for Trade Documents) (ECE/TRADE/137, έκδοση 81.3), UN Layout Key for Trade Documents – Guidelines for Applications (ECE/TRADE/270, έκδοση 2002), η Σύσταση Αρ.11 (Documentary Aspects of the International Transport of Dangerous Goods) ECE/TRADE/204, έκδοση 96.1 – κατ' αυτών υπό αναθεώρηση και Σύσταση Αρ.22 (Lay-out Key for standard Consignment Instructions) (ECE/TRADE/168, έκδοση 1989). Αναφερθείτε επίσης στο UN/CEFACT Summary of Trade Facilitation Recommendations (ECE/TRADE/346, έκδοση 2006) και το United Nations Trade Data Elements Directory (UNTDDED) (ECE/TRADE/362, έκδοση 2005).

Αν η μεταφορά επικινδύνων εμπορευμάτων σε μεγάλο εμπορευματοκιβώτιο προηγείται ενός θαλάσσιου ταξιδιού, πρέπει να χορηγηθεί ένα πιστοποιητικό συσκευασίας του εμπορευματοκιβωτίου/οχήματος που να συμμορφώνεται με το τμήμα 5.4.2 του Κώδικα IMDG⁹ μαζί με το έγγραφο μεταφοράς¹⁰.

⁹Έχουν επίσης συνταχθεί οδηγίες για τη πρακτική χρήση και την εκπαίδευση όσο αναφορά τη φόρτωση εμπορευμάτων σε μονάδες μεταφοράς από τον Διεθνή Ναυτιλιακό Οργανισμό (ΙΜΟ), το Διεθνή Οργανισμό Εργασίας (ΙΛΟ) και την Οικονομική Επιτροπή των Ηνωμένων Εθνών για την Ευρώπη (UN/ECE) οι οποίες έχουν δημοσιευθεί από το ΙΜΟ ("ΙΜΟ/ΙΛΟ/UN-ECE Guidelines for Packing of Cargo Transport Units (CTUs)").

¹⁰Το τμήμα 5.4.2 του Κώδικα IMDG απαιτεί τα ακόλουθα:

"5.4.2 Πιστοποιητικό συσκευασίας οχήματος/εμπορευματοκιβωτίου

5.4.2.1 Όταν επικίνδυνα εμπορεύματα σκευάζονται ή φορτώνονται σε οποιοδήποτε εμπορευματοκιβώτιο ή όχημα, οι υπεύθυνοι για τη σκευασία του εμπορευματοκιβωτίου ή του οχήματος πρέπει να χορηγούν ένα "πιστοποιητικό συσκευασίας εμπορευματοκιβωτίου/οχήματος" το οποίο προσδιορίζει τον αριθμό(ούς) αναγνώρισης του εμπορευματοκιβωτίου/οχήματος και πιστοποιεί ότι η επιχείρηση πραγματοποιήθηκε σύμφωνα με τις ακόλουθες συνθήκες:

- .1 Το εμπορευματοκιβώτιο/όχημα είναι καθαρό, στεγνό και προφανώς ικανό να δεχτεί τα εμπορεύματα.
- .2 Συσκευασίες, οι οποίες πρέπει να διαχωρίζονται σύμφωνα με τις ισχύουσες απαιτήσεις διαχωρισμού, δεν πρέπει να σκευάζονται μαζί πάνω σε ή μέσα στο εμπορευματοκιβώτιο/όχημα [εκτός αν έχει εγκριθεί από την αρμόδια εμπλεκόμενη αρχή σύμφωνα με την 7.2.2.3 (του Κώδικα IMDG)]
- .3 Όλα τα κόλα έχουν επιθεωρηθεί εξωτερικά λεπτομερώς για ζημιά, και μόνο κόλα που βρίσκονται σε άριστη κατάσταση έχουν φορτωθεί.
- .4 Τα βαρέλια έχουν στοιβαχτεί σε όρθια θέση εκτός και αν έχει εγκριθεί διαφορετικά από την αρμόδια αρχή και όλα τα εμπορεύματα έχουν φορτωθεί κατάλληλα, και, όπου είναι απαραίτητο είναι σταθεροποιημένα με υλικά ασφάλειας που προσαρμόζονται στον τύπο(ους) μεταφοράς του επικείμενου ταξιδιού..
- .5 Εμπορεύματα που φορτώνονται χύμα έχουν κατανεμηθεί εξίσου στο εμπορευματοκιβώτιο/όχημα.
- .6 Για αποστολές που συμπεριλαμβάνουν εμπορεύματα της Κλάσης 1, άλλα εκτός αυτών της Υποδιαίρεσης 1.4, το εμπορευματοκιβώτιο/όχημα είναι δομικά λειτουργικό σύμφωνα με την 7.4.6 (του Κώδικα IMDG).
- .7 Το εμπορευματοκιβώτιο/όχημα και τα κόλα σημαίνονται κατάλληλα και φέρουν ετικέτες και πινακίδες όπως απαιτείται..
- .8 Όταν χρησιμοποιείται στερεό διοξείδιο του άνθρακα (CO₂-ξηρό πάγο) για ψυκτικούς λόγους, το εμπορευματοκιβώτιο/όχημα πρέπει να σημαίνεται ή να φέρει ετικέτες σε ένα καταφανές μέρος, όπως, στο τέλος της πόρτας, με τις λέξεις: ΕΠΙΚΙΝΔΥΝΟ CO₂ ΑΕΡΙΟ (ΞΗΡΟΣ ΠΑΓΟΣ) ΕΝΤΟΣ. ΝΑ ΕΞΑΕΡΙΣΤΕΙ ΕΝΤΕΛΩΣ ΠΡΙΝ ΑΠΟ ΤΗΝ ΕΙΣΟΔΟ",
- .9 Το έγγραφο μεταφοράς για επικίνδυνα εμπορεύματα που απαιτείται στο 5.4.1 (του Κώδικα IMDG), έχει παραληφθεί για κάθε αποστολή επικίνδυνων φορτίων που έχουν φορτωθεί σε ένα εμπορευματοκιβώτιο/όχημα.

ΣΗΜΕΙΩΣΗ : Το πιστοποιητικό συσκευασίας εμπορευματοκιβωτίου/ οχήματος δεν απαιτείται για δεξαμενές.

5.4.2.2 Οι πληροφορίες που απαιτούνται στο έγγραφο μεταφοράς επικίνδυνων εμπορευμάτων και στο πιστοποιητικό συσκευασίας του εμπορευματοκιβωτίου/οχήματος μπορούν να ενσωματωθούν σε ένα

Οι λειτουργίες του εγγράφου μεταφοράς που απαιτούνται στην 5.4.1 και του πιστοποιητικού συσκευασίας εμπορευματοκιβωτίου όπως προκαθορίζονται παραπάνω, μπορούν να ενσωματωθούν σε ένα και μόνο έγγραφο· αν δεν γίνει κάτι τέτοιο, αυτά τα έγγραφα πρέπει να συνδέονται μεταξύ τους. Αν αυτές οι λειτουργίες ενσωματωθούν σε ένα και μόνο έγγραφο, η συμπερίληψη στο έγγραφο μεταφοράς μίας δήλωσης ότι η φόρτωση του εμπορευματοκιβωτίου έγινε σύμφωνα με τους ισχύοντες κανονισμούς του εκάστοτε μέσου μεταφοράς μαζί με την αναφορά του υπεύθυνου για το πιστοποιητικό συσκευασίας του εμπορευματοκιβωτίου ατόμου, πρέπει να θεωρείται αρκετή.

ΣΗΜΕΙΩΣΗ: Το πιστοποιητικό συσκευασίας του εμπορευματοκιβωτίου/οχήματος δεν απαιτείται για φορητές δεξαμενές, εμπορευματοκιβώτια-δεξαμενές και MEGCs.

και μόνο έγγραφο· αν όχι, αυτά τα έγγραφα πρέπει να συνδέονται μεταξύ τους. Αν οι πληροφορίες ενσωματωθούν σε ένα μόνο έγγραφο, το έγγραφο πρέπει να περιλαμβάνει μία υπογεγραμμένη δήλωση όπως “Δηλώνεται ότι η συσκευασία των εμπορευμάτων μέσα στο εμπορευματοκιβώτιο/όχημα έχει πραγματοποιηθεί σύμφωνα με τις ισχύουσες διατάξεις”. Η δήλωση αυτή πρέπει να φέρει ημερομηνία και το άτομο που υπογράφει αυτήν τη δήλωση πρέπει να αναφέρεται στο έγγραφο”. Υπογραφές με τηλεομοιοτυπία είναι αποδεκτές εκεί όπου ισχύοντες νόμοι και κανονισμοί αναγνωρίζουν τη νομική ισχύ των υπογραφών με τηλεομοιοτυπία.

- 5.4.2.3 Εάν το πιστοποιητικό συσκευασίας εμπορευματοκιβωτίου/οχήματος παρουσιασθεί στον μεταφορέα μέσω ηλεκτρονικής επεξεργασίας ή τεχνικών μετάδοσης μέσω ηλεκτρονικού κόμβου, οι υπογραφές μπορούν να είναι ηλεκτρονικές υπογραφές ή να αντικατασταθούν από τα ονόματα (σε κεφαλαία) των ατόμων που είναι εξουσιοδοτημένα να υπογράψουν.
- 5.4.2.4 Εάν το πιστοποιητικό συσκευασίας εμπορευματοκιβωτίου/οχήματος παρουσιασθεί στον μεταφορέα μέσω ηλεκτρονικής επεξεργασίας ή τεχνικών μετάδοσης μέσω ηλεκτρονικού κόμβου και στη συνέχεια τα επικίνδυνα εμπορεύματα μεταφερθούν σε έναν μεταφορέα που απαιτεί ένα έγγραφο μεταφοράς επικίνδυνων εμπορευμάτων σε χαρτί, ο μεταφορέας θα διασφαλίσει ότι το έγγραφο σε χαρτί περιέχει τη μνεία «Αρχικώς ληφθέν σε ηλεκτρονική μορφή» και ότι τα στοιχεία του υπογράφοντος θα αναγράφονται σε κεφαλαία γράμματα.

5.4.3 Έγγραφες οδηγίες









- 5.4.3.1** Ως βοήθημα σε περίπτωση επείγοντος περιστατικού που ενδέχεται να προκύψει κατά τη μεταφορά, έγγραφες οδηγίες με τη μορφή που καθορίζεται στην 5.4.3.4 θα μεταφέρονται στην καμπίνα του οδηγού και θα πρέπει να είναι άμεσα διαθέσιμες.
- 5.4.3.2** Πριν την έναρξη του ταξιδιού, οι εν λόγω οδηγίες θα παρέχονται από τον μεταφορέα στον οδηγό/στους οδηγούς σε γλώσσα την οποία μπορούν να αναγνώσουν και κατανοήσουν. Ο μεταφορέας θα διαβεβαιώνεται ότι ο οδηγός κατανοεί τις οδηγίες και είναι ικανός να τις εκτελέσει ορθά.
- 5.4.3.3** Πριν την έναρξη του ταξιδιού, ο μεταφορέας θα ενημερώνει τον οδηγό για τα επικίνδυνα εμπορεύματα που έχουν φορτωθεί. Ο οδηγός θα συμβουλευέται τις έγγραφες οδηγίες σχετικά με τις ενέργειες στις οποίες θα πρέπει να προβεί σε περίπτωση ατυχήματος ή συμβάντος.
- 5.4.3.4** Οι έγγραφες οδηγίες θα πρέπει να ακολουθούν το ακόλουθο τετρασέλιδο πρότυπο όσον αφορά το περιεχόμενό τους.









ΕΓΓΡΑΦΕΣ ΟΔΗΓΙΕΣ ΣΥΜΦΩΝΑ ΜΕ ΤΟΝ RIDΕνέργειες στην περίπτωση ατυχήματος ή συμβάντος στο οποίο ενέχονται ή ενδέχεται να ενέχονται επικίνδυνα εμπορεύματα

Στην περίπτωση ατυχήματος ή συμβάντος το οποίο ενδέχεται να προκληθεί ή ανακύψει κατά τη διάρκεια της μεταφοράς, οι οδηγοί θα προβαίνουν στις ακόλουθες ενέργειες στο μέτρο που αυτές είναι εφικτές και πρακτικά εφικτές^a:

- Να σταματούν την αμαξοστοιχία/κίνηση ελιγμού σε κατάλληλο σημείο, έχοντας υπόψη τον τύπο του κινδύνου (π.χ. φωτιά, απώλεια φορτίου), τις τοπικές συνθήκες (π.χ. σήραγγα, κατοικημένη περιοχή) και τις πιθανές ενέργειες των υπηρεσιών επειγόντων περιστατικών (προσβασιμότητα, εκκένωση) σε συνενόηση, αν είναι αναγκαίο, με τον διαχειριστή σιδηροδρομικής υποδομής.
- Να σβήνουν τη μηχανή σύμφωνα με τις οδηγίες λειτουργίας.
- Να αποφεύγουν τυχόν πηγές ανάφλεξης, ειδικότερα, να μην καπνίζουν ή να μην ανάβουν οποιοδήποτε ηλεκτρικό εξοπλισμό.
- Να τηρούν τις πρόσθετες οδηγίες που έχουν καταχωρηθεί στους κινδύνους όλων των σχετικών εμπορευμάτων στον κάτωθι πίνακα. Οι κίνδυνοι αντιστοιχούν στον αριθμό του προτύπου ετικέτας κινδύνου και στο σήμα που φέρουν τα εμπορεύματα κατά τη μεταφορά.
- Να ενημερώνουν τον διαχειριστή σιδηροδρομικής υποδομής ή τις υπηρεσίες επειγόντων περιστατικών, παρέχοντας όσο το δυνατόν περισσότερες πληροφορίες για το ατύχημα ή συμβάν και τα ενεχόμενα επικίνδυνα εμπορεύματα, έχοντας υπόψη τις οδηγίες του μεταφορέα.
- Να διατηρούν τις πληροφορίες για τα επικίνδυνα εμπορεύματα υπό μεταφορά (αν είναι αναγκαίο, τα έγγραφα μεταφοράς) άμεσα διαθέσιμες για τις υπηρεσίες επειγόντων περιστατικών άμα τη αφίξει τους, ή να τις καταστούν διαθέσιμες μέσω ηλεκτρονικής ανταλλαγής δεδομένων (EDI).
- Όταν φεύγουν από τη μηχανή, να φορούν την προβλεπόμενη προειδοποιητική ενδυμασία.
- Να απομακρύνονται από το χώρο του ατυχήματος ή συμβάντος, να συμβουλεύουν άλλους ανθρώπους να απομακρυνθούν και να ακολουθούν τις οδηγίες των υπευθύνων (εσωτερικοί και εξωτερικοί).
- Να μην βαδίζουν επί ή αγγίζουν χυμένες ουσίες και να αποφεύγουν την εισπνοή ατμών, καπνού, σκόνης και υδρατμών στεκόμενοι αντίθετα προς τη φορά του ανέμου.
- Να αφαιρούν όλα τα ενδύματα που έχουν μολυνθεί και να απαλάσσονται από αυτά με ασφαλή τρόπο.

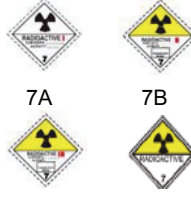

^a Θα τηρούνται οι προδιαγραφές που περιέχονται στους σιδηροδρομικούς κανονισμούς και τις σιδηροδρομικές υπηρεσίες.

Επιπρόσθετες οδηγίες προς τους οδηγούς επί των επικίνδυνων χαρακτηριστικών των επικίνδυνων εμπορευμάτων κατά κλάση και επί ενεργειών σύμφωνα με τις επικρατούσες συνθήκες		
Ετικέτες και πινακίδες κινδύνου, περιγραφή των κινδύνων	Χαρακτηριστικά κινδύνου	Επιπρόσθετες οδηγίες
(1)	(2)	(3)
<p>Εκρηκτικές ουσίες και είδη</p>  <p>1 1.5 1.6</p>	<p>Ενδέχεται να έχουν μια γκάμα ιδιοτήτων και επιδράσεων όπως είναι η έκρηξη μάζας, εκσφενδόνιση θραυσμάτων, έντονη φωτιά/θερμοκρασία τήξης, σχηματισμός έντονου φωτός, δυνατός ήχος ή καπνός. Ευαισθησία στις δονήσεις και/ή συγκρούσεις και/ή θερμότητα.</p>	<p>Καλυφθείτε αλλά μείνετε μακριά από παράθυρα.</p>
<p>Εκρηκτικές ουσίες και είδη</p>  <p>1.4</p>	<p>Ελάχιστος κίνδυνος έκρηξης και φωτιάς.</p>	<p>Καλυφθείτε.</p>
<p>Εύφλεκτα αέρια</p>  <p>2.1</p>	<p>Κίνδυνος πυρκαγιάς. Κίνδυνος έκρηξης. Ενδέχεται να βρίσκεται υπό πίεση. Κίνδυνος ασφυξίας. Ενδέχεται να προκαλέσει εγκαύματα και/ή κρουπαγήματα Τα περιεχόμενα ενδέχεται να εκραγούν όταν θερμανθούν.</p>	<p>Καλυφθείτε Μείνετε μακριά από βαθουλώματα εδάφους.</p>
<p>Μη εύφλεκτα, μη τοξικά αέρια</p>  <p>2.2</p>	<p>Κίνδυνος ασφυξίας. Ενδέχεται να βρίσκεται υπό πίεση. Ενδέχεται να προκαλέσει κρουπαγήματα. Τα περιεχόμενα ενδέχεται να εκραγούν όταν θερμανθούν.</p>	<p>Καλυφθείτε Μείνετε μακριά από βαθουλώματα εδάφους.</p>
<p>Τοξικά αέρια</p>  <p>2.3</p>	<p>Κίνδυνος ασφυξίας Ενδέχεται να βρίσκεται υπό πίεση Ενδέχεται να προκαλέσει εγκαύματα και/ή κρουπαγήματα Τα περιεχόμενα ενδέχεται να εκραγούν όταν θερμανθούν</p>	<p>Καλυφθείτε Μείνετε μακριά από βαθουλώματα εδάφους.</p>
<p>Εύφλεκτα υγρά</p>  <p>3</p>	<p>Κίνδυνος φωτιάς. Κίνδυνος έκρηξης. Τα περιεχόμενα ενδέχεται να εκραγούν όταν θερμανθούν.</p>	<p>Καλυφθείτε Μείνετε μακριά από βαθουλώματα εδάφους.</p>
<p>Εύφλεκτα στερεά, αυτο-αντιδρώσες ουσίες και στερεά απευαισθητοποιημένα εκρηκτικά</p>  <p>4.1</p>	<p>Κίνδυνος πυρκαγιάς. Εύφλεκτο ή καύσιμο, ενδέχεται να αναφλεγεί με θερμότητα, σπινθήρες ή φλόγες. Ενδέχεται να περιέχει αυτό-αντιδρώσες ουσίες που υπόκεινται σε εξωθερμική αποικοδόμηση στην περίπτωση ύπαρξης θερμότητας, επαφή με άλλες ουσίες (όπως οξέα, στοιχεία βαρέως μετάλλου ή αμίνες), προστριβή ή τράνταγμα. Αυτό μπορεί να προκαλέσει τη δημιουργία επικίνδυνων και εύφλεκτων αερίων ή ατμών ή αυτανάφλεξη. Τα περιεχόμενα ενδέχεται να εκραγούν όταν θερμανθούν. Κίνδυνος έκρηξης απευαισθητοποιημένων εκρηκτικών μετά από απώλεια του απευαισθητοποιητή.</p>	
<p>Ουσίες υποκείμενες σε αυθόρμητη καύση</p>  <p>4.2</p>	<p>Κίνδυνος φωτιάς από αυθόρμητη καύση αν τα κόλα είναι κατεστραμμένα ή τα περιεχόμενα χυθούν. Πιθανή έντονη αντίδραση με νερό.</p>	
<p>Ουσίες που σε επαφή με το νερό αναδίδουν εύφλεκτα αέρια</p>  <p>4.3</p>	<p>Κίνδυνος φωτιάς και έκρηξης σε επαφή με το νερό.</p>	

Επιπρόσθετες οδηγίες προς τους οδηγούς επί των επικίνδυνων χαρακτηριστικών των επικίνδυνων εμπορευμάτων κατά κλάση και επί ενεργειών σύμφωνα με τις επικρατούσες συνθήκες		
Ετικέτες και πινακίδες κινδύνου, περιγραφή των κινδύνων	Χαρακτηριστικά κινδύνου	Επιπρόσθετες οδηγίες
(1)	(2)	(3)
Οξειδωτικές ουσίες  5.1	Κίνδυνος έντονης αντίδρασης, ανάφλεξης και έκρηξης σε επαφή με καύσιμες ή εύφλεκτες ουσίες.	
Οργανικά υπεροξειδία  5.2	Κίνδυνος εξωθερμικής αποικοδόμησης σε υψηλές θερμοκρασίες, επαφή με άλλες ουσίες (όπως τα οξέα, ενώσεις βαρέων μετάλλων ή αμίνες), τριβή ή χτύπημα. Αυτό μπορεί να προκαλέσει τη δημιουργία επικίνδυνων και εύφλεκτων αερίων ή ατμών ή αυτανάφλεξη.	
Τοξικές ουσίες  6.1	Κίνδυνος δηλητηρίασης λόγω εισπνοής, επαφής με το δέρμα ή κατάποσης. Κίνδυνος για το υδάτινο περιβάλλον ή το αποχετευτικό σύστημα.	
Μολυσματικές ουσίες  6.2	Κίνδυνος μόλυνσης. Μπορεί να προκαλέσει σοβαρές ασθένειες σε ανθρώπους ή ζώα. Κίνδυνος για το υδάτινο περιβάλλον ή το αποχετευτικό σύστημα.	
Ραδιενεργό υλικό  7A 7B 7C 7D	Κίνδυνος εσωτερικής και εξωτερικής ραδιενέργειας.	Περιορίστε τον χρόνο έκθεσης.
Σχάσιμο υλικό  7E	Κίνδυνος αλυσιδωτής πυρηνικής αντίδρασης.	
Διαβρωτικές ουσίες  8	Κίνδυνος εγκαυμάτων από διάβρωση. Μπορεί να αντιδράσουν έντονα μεταξύ τους, με νερό και με άλλες ουσίες. Χυμένη ουσία μπορεί να προκαλέσει διαβρωτικούς ατμούς. Κίνδυνος για το υδάτινο περιβάλλον ή το αποχετευτικό σύστημα.	
Διάφορες επικίνδυνες ουσίες και είδη  9	Κίνδυνος φωτιάς. Κίνδυνος έκρηξης. Κίνδυνος για το υδάτινο περιβάλλον ή το αποχετευτικό σύστημα.	

ΣΗΜΕΙΩΣΗ 1: Για επικίνδυνα εμπορεύματα με πολλαπλούς κινδύνους και για ανάμικτα φορτία, θα τηρείται κάθε εφαρμοστέα καταχώρηση.

2: Οι επιπρόσθετες οδηγίες που αναγράφονται ανωτέρω μπορούν να αναπροσαρμοσθούν για να εκφράζουν τις κλάσεις των επικίνδυνων εμπορευμάτων προς μεταφορά και τα μέσα μεταφοράς τους και, αν είναι απαραίτητο, να τα συμπληρώνουν σύμφωνα με τις υφιστάμενες εθνικές προδιαγραφές.

Επιπρόσθετες οδηγίες προς τους οδηγούς επί των επικίνδυνων χαρακτηριστικών των επικίνδυνων εμπορευμάτων, υποδεικνυόμενων με σήματα, και επί ενεργειών σύμφωνα με τις επικρατούσες συνθήκες		
Σήμα	Χαρακτηριστικά κινδύνου	Επιπρόσθετες οδηγίες
(1)	(2)	(3)
 Ουσίες επικίνδυνες για το περιβάλλον	Κίνδυνος για το υδάτινο περιβάλλον ή το αποχετευτικό σύστημα.	
 Ουσίες αυξημένης θερμοκρασίας	Κίνδυνος εγκαυμάτων από τη θερμότητα.	Να αποφεύγεται η επαφή με ζεστά μέρη της φορτάμαξας ή του εμπορευματοκιβωτίου και τη χυμένη ουσία.

Εξοπλισμός προσωπικής προστασίας που πρέπει να μεταφέρεται στην καμπίνα του οδηγού

Ο ακόλουθος εξοπλισμός^a θα μεταφέρεται στην καμπίνα του οδηγού:

- φορητή συσκευή φωτισμού

Για τον οδηγό

- κατάλληλη προειδοποιητική ενδυμασία (π.χ. όπως περιγράφεται στο πρότυπο EN 471).

^a Ο διαθέσιμος εξοπλισμός θα συμπληρώνεται, αν κρίνεται αναγκαίο, σύμφωνα με τις υφιστάμενες εθνικές προδιαγραφές.

5.4.4 Διατήρηση πληροφοριών μεταφοράς επικίνδυνων εμπορευμάτων

5.4.4.1 Ο αποστολέας και ο μεταφορέας θα διατηρούν αντίγραφο του εγγράφου μεταφοράς επικίνδυνων εμπορευμάτων και πρόσθετες πληροφορίες και τεκμηρίωση κατά τα οριζόμενα στην παρούσα Συμφωνία, για μία ελάχιστη περίοδο τριών μηνών.

5.4.4.2 Αν τα έγγραφα τηρούνται σε ηλεκτρονική μορφή ή σε ηλεκτρονικό υπολογιστή, ο αποστολέας και ο μεταφορέας θα πρέπει να είναι σε θέση να τα αναπαράγουν σε έγγραφη μορφή.

5.4.5 Παράδειγμα προτύπου εγγράφου για πολυτροπικές μεταφορές επικινδύνων εμπορευμάτων

Παράδειγμα εγγράφου που μπορεί να χρησιμοποιηθεί ως συνδυασμένη δήλωση επικίνδυνων εμπορευμάτων και ως πιστοποιητικό συσκευασίας εμπορευματοκιβωτίου σε πολυτροπικές μεταφορές επικινδύνων εμπορευμάτων.

ΕΓΓΡΑΦΟ ΓΙΑ ΣΥΝΔΥΑΣΜΕΝΕΣ ΜΕΤΑΦΟΡΕΣ ΕΠΙΚΙΝΔΥΝΩΝ ΕΜΠΟΡΕΥΜΑΤΩΝ

1. Ναυλωτής / Αποστολέας		2. Αριθμός Εγγράφου Μεταφοράς		
		3. Σελίδα 1 από Σελίδες	4. Αριθμός αναφοράς του ναυλωτή	
			5. Αριθμός αναφοράς του διαμεταφορέα	
6. Παραλήπτης		7. Μεταφορέας (συμπληρώνεται από το μεταφορέα)		
		ΔΗΛΩΣΗ ΝΑΥΛΩΤΗ Με το παρόν δηλώνω ότι τα περιεχόμενα αυτής της αποστολής περιγράφονται πλήρως και επακριβώς παρακάτω με την κατάλληλη ονομασία αποστολής και είναι ταξινομημένα, συσκευασμένα, έχουν σημειωθεί και επισημανθεί και είναι από όλες τις απόψεις σε κατάλληλη κατάσταση προς μεταφορά σύμφωνα με τους ισχύοντες διεθνείς και εθνικούς κυβερνητικούς κανονισμούς.		
8. Αυτή η αποστολή είναι εντός των ορίων που προδιαγράφονται για: (Διαγράψτε ότι δεν ισχύει)		9. Πρόσθετες πληροφορίες χειρισμού		
ΕΠΙΒΑΤΙΚΟ ΚΑΙ ΕΜΠΟΡΙΚΟ ΑΕΡΟΣΚΑΦΟΣ		ΕΜΠΟΡΙΚΟ ΑΕΡΟΣΚΑΦΟΣ ΜΟΝΟ		
10. Πλοίο / αριθμός πτήσης και ημερομηνία	11. Λιμένας / τόπος φόρτωσης			
12. Λιμένας / τόπος εκφόρτωσης	13. Προορισμός			
14. Διακριτικά αποστολής		* Αριθμός και είδος κόλων: περιγραφή εμπορευμάτων	Μικτή Μάζα (kg)	Καθαρή Μάζα
				Όγκος (m ³)
* ΓΙΑ ΕΠΙΚΙΝΔΥΝΑ ΕΜΠΟΡΕΥΜΑΤΑ: Πρέπει να δηλώνονται: Αρ. UN, κατάλληλη ονομασία αποστολής, κλάση κινδύνου, ομάδα συσκευασίας (όπου εφαρμόζεται) και κάθε άλλο στοιχείο πληροφoρίας που απαιτείται σύμφωνα με τις εφαρμοζόμενους εθνικούς ή διεθνείς κανονισμούς				
15. Κωδικός εμπορευματοκιβωτίου/ Αριθμός ταξινόμησης οχήματος	16. Αριθμός (-οί) σφραγίδας	17. Μέγεθος και τύπος Εμπορευματοκιβωτίου/ Οχήματος	18. Απόβαρο(kg)	19. Συνολική μικτή μάζα (συν απόβαρο) (kg)
ΠΙΣΤΟΠΟΙΗΤΙΚΟ ΣΥΣΚΕΥΑΣΙΑΣ ΕΜΠΟΡΕΥΜΑΤΟΚΙΒΩΤΙΟΥ/ΟΧΗΜΑΤΟΣ		21. ΑΠΟΔΕΙΞΗ ΠΑΡΑΛΑΜΒΑΝΟΝΤΟΣ ΟΡΓΑΝΙΣΜΟΥ		
Με το παρόν δηλώνω ότι τα εμπορεύματα που περιγράφονται παραπάνω έχουν σκευαστεί/φορτωθεί στο εμπορευματοκιβώτιο / όχημα που προσδιορίζεται παραπάνω σύμφωνα με τις ισχύουσες διατάξεις** ΠΡΕΠΕΙ ΝΑ ΣΥΜΠΛΗΡΩΘΕΙ ΚΑΙ ΝΑ ΥΠΟΓΡΑΦΕΙ ΓΙΑ ΟΛΑ ΤΑ ΦΟΡΤΙΑ ΕΜΠΟΡΕΥΜΑΤΟΚΙΒΩΤΙΩΝ / ΟΧΗΜΑΤΩΝ ΑΠΟ ΥΠΕΥΘΥΝΟ ΓΙΑ ΤΗΝ ΣΚΕΥΑΣΙΑ/ΦΟΡΤΩΣΗ ΑΤΟΜΟ		Παραλήφθηκε ο άνωθεν αριθμός κόλων/ εμπορευματοκιβωτίων / ρυμουλκουμένων σε φαινομενική καλή κατάσταση εκτός και αν αναγράφεται ακολούθως: ΠΑΡΑΤΗΡΗΣΕΙΣ ΠΑΡΑΛΑΜΒΑΝΟΝΤΟΣ ΟΡΓΑΝΙΣΜΟΥ		
20. Επωνυμία εταιρίας	Όνομασία επιχείρησης μεταφορών	22. Επωνυμία εταιρίας (ΤΟΥ ΝΑΥΛΩΤΗ ΠΟΥ ΣΥΜΠΛΗΡΩΝΕΙ ΑΥΤΟ ΤΟ ΕΓΓΡΑΦΟ)		
Όνομα / Θέση του δηλούντος	Αριθμός πινακίδας οχήματος	Όνομα / Θέση του δηλούντος		
Τόπος και ημερομηνία	Υπογραφή και ημερομηνία	Τόπος και ημερομηνία		
Υπογραφή του δηλούντος	ΥΠΟΓΡΑΦΗ ΟΔΗΓΟΥ	Υπογραφή του δηλούντος		

** Βλέπε 5.4.2.

Κεφάλαιο 5.5

Ειδικές διατάξεις

- 5.5.1 (Διαγραφή)
- 5.5.2 **Ειδικές διατάξεις για τις απολυμασμένες με καπνό μονάδες μεταφοράς (UN 3359)**
- 5.5.2.1 **Γενικά**
- 5.5.2.1.1 Μονάδες μεταφοράς απολυμασμένες με καπνό (UN 3359) που δεν περιέχουν άλλα επικίνδυνα εμπορεύματα δεν υπόκεινται σε καμία άλλη διάταξη της παρούσας Συμφωνίας εκτός εκείνων της παρούσας ενότητας.
- ΣΗΜΕΙΩΣΗ:** Για τους σκοπούς αυτού του Κεφαλαίου, μονάδα μεταφοράς φορτίου σημαίνει μία φορτάμαξα, ένα εμπορευματοκιβώτιο, ένα εμπορευματοκιβώτιο-δεξαμενή, μία φορητή δεξαμενή ή ένα MEGC.
- 5.5.2.1.2 Όταν η απολυμασμένη με καπνό μονάδα μεταφοράς φορτίου είναι φορτωμένη με επικίνδυνα εμπορεύματα επιπλέον της απολυμαντικής ουσίας, επιπλέον των διατάξεων της παρούσας ενότητας εφαρμόζεται οποιαδήποτε διάταξη της παρούσας Συμφωνίας σχετική με αυτά τα εμπορεύματα (συμπεριλαμβανομένης της σήμανσης, επισήμανσης και της τεκμηρίωσης).
- 5.5.2.1.3 Για τη μεταφορά φορτίου υπό απολύμανση με καπνό θα χρησιμοποιούνται μόνο μονάδες μεταφοράς φορτίου που μπορούν να κλείσουν κατά τέτοιο τρόπο ώστε η διαρροή του αερίου να μειώνεται στο ελάχιστο.
- 5.5.2.2 **Εκπαίδευση**
- Άτομα τα οποία συμμετέχουν στον χειρισμό μονάδων μεταφοράς φορτίου απολυμασμένων με καπνό θα λαμβάνουν εκπαίδευση ανάλογη προς τις αρμοδιότητές τους.
- 5.5.2.3 **Επισήμανση και σήμανση**
- 5.5.2.3.1 Μία μονάδα μεταφοράς φορτίου που έχει απολυμανθεί με καπνό θα επισημαίνεται με προειδοποιητικό σήμα, όπως ορίζεται στην 5.5.2.3.2, τοποθετημένο σε κάθε σημείο πρόσβασης σε θέση που θα φαίνεται εύκολα από άτομα που επιχειρούν να ανοίξουν ή να εισέλθουν στη μονάδα μεταφοράς φορτίου. Το εν λόγω σήμα θα παραμένει επί της μονάδας μεταφοράς φορτίου μέχρις ότου ικανοποιηθούν οι ακόλουθες διατάξεις:
- (a) Η απολυμασμένη μονάδα μεταφοράς φορτίου έχει αερισθεί για να απομακρυνθούν επικίνδυνες συγκεντρώσεις απολυμαντικού αερίου, και
- (b) Τα απολυμασμένα εμπορεύματα ή υλικά έχουν εκφορτωθεί.
- 5.5.2.3.2 Το προειδοποιητικό σήμα απολύμανσης με καπνό θα είναι ορθογώνιο και δεν θα είναι μικρότερο από 300mm σε πλάτος και όχι μικρότερο από 250mm σε ύψος. Οι σημάνσεις θα είναι μαύρου χρώματος σε λευκό φόντο με γράμματα όχι μικρότερα από 25mm σε μέγεθος. Ένα σχέδιο αυτού δίνεται στο παρακάτω σχήμα.

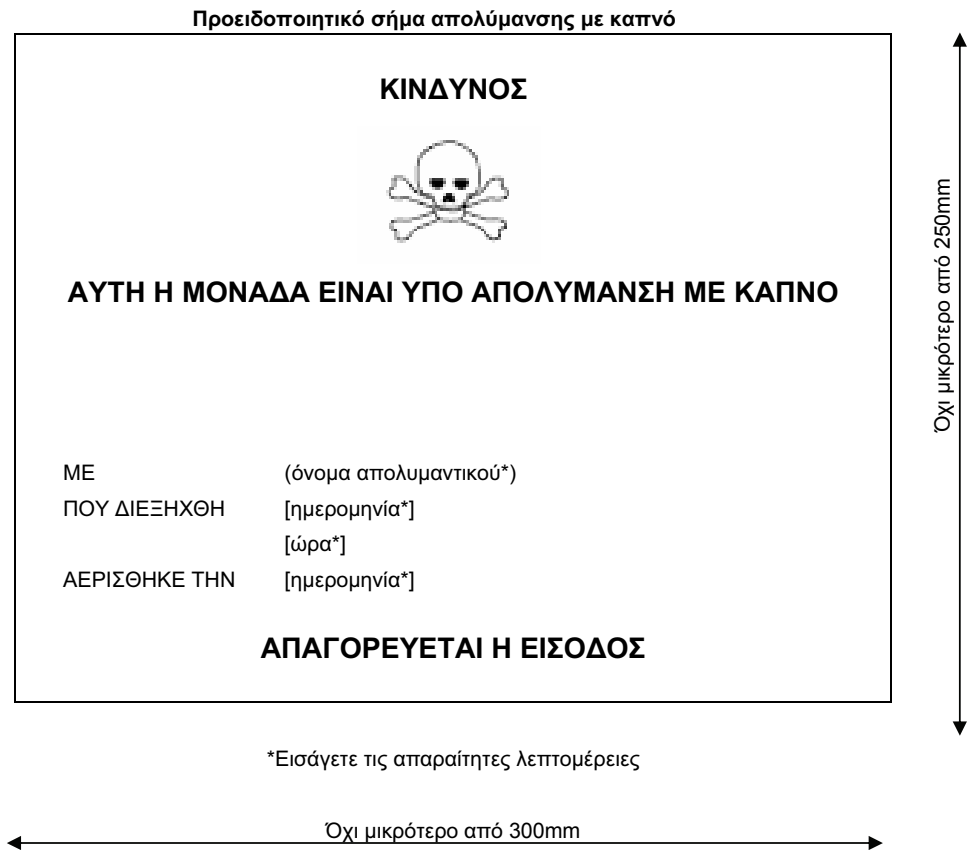

- 5.5.2.3.3** Αν η απολυμασμένη με καπνό μονάδα μεταφοράς φορτίου έχει αερισθεί πλήρως είτε με άνοιγμα των θυρών ή με μηχανικό αερισμό κατόπιν της απολύμανσης, η ημερομηνία αερισμού θα αναγράφεται επί του προειδοποιητικού σήματος απολύμανσης με καπνό.
- 5.5.2.3.4** Όταν η απολυμασμένη με καπνό μονάδα μεταφοράς φορτίου έχει αερισθεί και εκφορτωθεί, το προειδοποιητικό σήμα απολύμανσης με καπνό θα αφαιρείται.
- 5.5.2.3.5** Επισημάνσεις σύμφωνες με το πρότυπο αριθ.9 (βλέπε 5.2.2.2.2) δε θα τοποθετούνται επί μονάδας μεταφοράς φορτίου απολυμασμένης με καπνό παρά μόνο όπως απαιτείται για άλλες ουσίες ή είδη της Κλάσης 9 συσκευασμένα εντός της μονάδας.
- 5.5.2.4 Τεκμηρίωση**
- 5.5.2.4.1** Έγγραφα σχετικά με τη μεταφορά μονάδων μεταφοράς φορτίου που έχουν απολυμανθεί με καπνό και δεν έχουν αερισθεί πλήρως πριν από τη μεταφορά θα πρέπει να περιέχουν τις ακόλουθες πληροφορίες:
- “UN 3359, μονάδα μεταφοράς φορτίου απολυμασμένη με καπνό, 9” ή “UN 3359, μονάδα μεταφοράς φορτίου απολυμασμένη με καπνό, κλάση 9”,
 - την ημερομηνία και την ώρα της απολύμανσης με καπνό, και
 - τον τύπο και την ποσότητα του χρησιμοποιηθέντος απολυμαντικού.

Τα στοιχεία αυτά θα συντάσσονται σε μία από τις επίσημες γλώσσες της χώρας από την οποία θα γίνει η μεταφορά, και επιπλέον, αν η γλώσσα αυτή δεν είναι η αγγλική, η γαλλική, η γερμανική ή ιταλική, θα συντάσσονται και στην αγγλική, τη γαλλική, τη γερμανική ή την ιταλική, εκτός αν συμφωνίες που έχουν τυχόν συναφθεί μεταξύ των εμπλεκομένων στη μεταφορά χωρών προβλέπουν διαφορετικά.

- 5.5.2.4.2** Τα έγγραφα μπορούν να είναι σε οποιαδήποτε μορφή υπό την προϋπόθεση ότι περιέχουν τις απαιτούμενες βάσει της 5.5.2.4.1 πληροφορίες. Οι εν λόγω πληροφορίες θα είναι ευδιάκριτες, ευανάγνωστες και ανθεκτικές στον χρόνο.
- 5.5.2.4.3** Θα παρέχονται οδηγίες για τη διάθεση τυχόν καταλοίπων απολυμαντικού συμπεριλαμβανομένων συσκευών απολύμανσης με καπνό (αν υφίστανται).
- 5.5.2.4.4** Δεν απαιτείται έγγραφο όταν η απολυμασμένη με καπνό μονάδα μεταφοράς φορτίου έχει αερισθεί πλήρως και η ημερομηνία αερισμού έχει αναγραφεί επί του προειδοποιητικού σήματος (βλέπε 5.5.2.3.3 και 5.5.2.3.4).
- 5.5.3** **Ειδικές διατάξεις εφαρμοστέες για τις συσκευασίες και τις φορτάμαξες και για τα εμπορευματοκιβώτια που περιέχουν ουσίες οι οποίες παρουσιάζουν κίνδυνο ασφυξίας όταν χρησιμοποιούνται για σκοπούς ψύξεως ή κλιματισμού (όπως είναι ο ξηρός πάγος (UN 1845) ή το άζωτο ως ψυχθέν υγρό (UN 1977) ή το αργόν, ως ψυχθέν υγρό (UN 1951))**
- 5.5.3.1** **Πεδίο Εφαρμογής**
- 5.5.3.1.1** Το παρόν τμήμα δεν εφαρμόζεται για τις ουσίες οι οποίες μπορεί να χρησιμοποιούνται για σκοπούς ψύξεως ή κλιματισμού όταν αυτές μεταφέρονται ως αποστολή επικινδύνων εμπορευμάτων. Όταν αυτές θα μεταφέρονται ως μία αποστολή, αυτές οι ουσίες θα μεταφέρονται σύμφωνα με την σχετική εγγραφή του Πίνακος Α εις το Κεφάλαιο 3.2. σύμφωνα με τους σχετικούς όρους μεταφοράς.
- 5.5.3.1.2** Το παρόν τμήμα δεν εφαρμόζεται για αέρια σε κύκλους ψύξης.
- 5.5.3.1.3** Επικίνδυνα εμπορεύματα τα οποία χρησιμοποιούνται για την ψύξη ή τον κλιματισμό δεξαμενών ή MEGCs κατά την διάρκεια της μεταφοράς, δεν υπόκεινται εις τους όρους του παρόντος τμήματος.
- 5.5.3.2** **Γενικά**
- 5.5.3.2.1** Φορτάμαξες και εμπορευματοκιβώτια τα οποία περιέχουν ουσίες οι οποίες χρησιμοποιούνται για σκοπούς ψύξεως ή κλιματισμού (εκτός από σκοπούς απολυμάνσεως) κατά την διάρκεια της μεταφοράς δεν υπόκεινται εις ουδεμία διάταξη του RID εκτός από εκείνες του παρόντος τμήματος.
- 5.5.3.2.2** Όταν επικίνδυνα εμπορεύματα φορτώνονται εις ψυχόμενες ή κλιματιζόμενες φορτάμαξες και εμπορευματοκιβώτια, οποιοσδήποτε διατάξεις του RID σχετικές με αυτά τα επικίνδυνα εμπορεύματα εφαρμόζονται επιπροσθέτως των διατάξεων του παρόντος τμήματος.
- 5.5.3.2.3** (Δεσμευμένο)
- 5.5.3.2.4** Άτομα τα οποία εμπλέκονται εις τον χειρισμό ή την μεταφορά ψυχομένων ή κλιματιζομένων φορταμαξών και εμπορευματοκιβωτίων θα είναι εκπαιδευμένα ανάλογα με τις ευθύνες τους.
- 5.5.3.3** **Συσκευασίες οι οποίες περιέχουν μία ψυκτική ουσία ή μία ουσία χρησιμοποιούμενη για κλιματισμό**
- 5.5.3.3.1** Συσκευασμένα επικίνδυνα εμπορεύματα τα οποία απαιτούν ψύξη ή κλιματισμό, τα οποία υπάγονται εις τις οδηγίες συσκευασίας P 203, P 620, P 650, P 800, P 901 ή P 904 της παραγράφου 4.1.4.1. Θα ανταποκρίνονται εις τις κατάλληλες απαιτήσεις της σχετικής οδηγίας συσκευασίας.

- 5.5.3.3.2** Γιά συσκευασμένα επικίνδυνα εμπορεύματα τα οποία απαιτούν ψύξη ή κλιματισμό, τα οποία υπάγονται εις άλλες οδηγίες συσκευασίας, οι συσκευασίες θα μπορούν να αντέξουν πολύ χαμηλές θερμοκρασίες και δεν θα επηρεάζονται ή θα εξασθενούν σημαντικά από την ψυκτική ουσία ή από την ουσία η οποία θα χρησιμοποιείται για τον κλιματισμό. Οι συσκευασίες θα είναι σχεδιασμένες και κατασκευασμένες έτσι ώστε να επιτρέπουν την απελευθέρωση αερίου για να εμποδίζεται η ανάπτυξη πίεσεως η οποία θα μπορούσε να προκαλέσει ρήξη της συσκευασίας. Τα επικίνδυνα εμπορεύματα θα είναι συσκευασμένα έτσι ώστε να εμποδίζεται η μετατόπιση τους μετά από την διάλυση οποιασδήποτε ψυκτικής ουσίας ή ουσίας χρησιμοποιούμενης για κλιματισμό.
- 5.5.3.3.3** Οι συσκευασίες οι οποίες περιέχουν μία ψυκτική ουσία ή μία ουσία χρησιμοποιούμενη για κλιματισμό θα μεταφέρονται με καλά αεριζόμενες φορτάμαξες και εμπορευματοκιβώτια.
- 5.5.3.4** **Σήμανση των συσκευασιών οι οποίες περιέχουν μία ψυκτική ουσία ή μία ουσία χρησιμοποιούμενη για κλιματισμό**
- 5.5.3.4.1** Οι συσκευασίες οι οποίες περιέχουν επικίνδυνα εμπορεύματα τα οποία χρησιμοποιούνται για ψύξη ή κλιματισμό θα είναι σημασμένες με την ονομασία η οποία αναφέρεται εις την Στήλη (2) του Πίνακα Α του Κεφαλαίου 3.2 αυτών των επικινδύνων εμπορευμάτων ακολουθούμενη από τις λέξεις «ΩΣ ΨΥΚΤΙΚΟ» ή «ΩΣ ΟΥΣΙΑ ΚΛΙΜΑΤΙΣΜΟΥ» όπως θα είναι κατάλληλο σε μία επίσημη γλώσσα της χώρας προελεύσεως και επίσης, εάν αυτή η γλώσσα δεν είναι η Αγγλική, Γαλλική, Γερμανική ή Ιταλική εις την Αγγλική, Γαλλική, Γερμανική ή Ιταλική, εκτός εάν συναφθείσες συμφωνίες μεταξύ των χωρών τις οποίες αφορά η διαδικασία της μεταφοράς προβλέπουν διαφορετικά.
- 5.5.3.4.2** Οι σημάνσεις θα είναι ανθεκτικές, ευανάγνωστες και τοποθετημένες εις μία τέτοια θέση και τέτοιου μεγέθους σε σχέση με την συσκευασία ώστε να είναι αμέσως ορατές.
- 5.5.3.5** **Φορτάμαξες και εμπορευματοκιβώτια τα οποία περιέχουν μη συσκευασμένο ξηρό πάγο**
- 5.5.3.5.1** Εάν χρησιμοποιείται ξηρός πάγος εις μη συσκευασμένη μορφή, αυτός δεν θα έρχεται εις άμεση επαφή με την μεταλλική κατασκευή της φορτάμαξας ή του εμπορευματοκιβωτίου για να αποφευχθεί το να καταστεί το μέταλλο εύθραυστο. Θα λαμβάνονται μέτρα για να παρέχεται επαρκής μόνωση μεταξύ του ξηρού πάγου και της φορτάμαξας ή του εμπορευματοκιβωτίου με το να παρέχεται ένας διαχωρισμός τουλάχιστον 30 mm (π.χ. χρησιμοποιώντας κατάλληλα υλικά τα οποία έχουν χαμηλή αγωγιμότητα της θερμότητας όπως είναι οι ξυλοσανίδες, οι παλέτες κλπ).
- 5.5.3.5.2** Όπου χρησιμοποιείται ξηρός πάγος γύρω από τις συσκευασίες, θα λαμβάνονται μέτρα για να διασφαλίζεται ότι οι συσκευασίες θα παραμένουν εις την αρχική τους θέση κατά την διάρκεια της μεταφοράς μετά την διάλυση του ξηρού πάγου.
- 5.5.3.6** **Σήμανση των φορταμαξών και εμπορευματοκιβωτίων**
- 5.5.3.6.1** Οι φορτάμαξες και τα εμπορευματοκιβώτια οι/τα οποίες/οία περιέχουν επικίνδυνα εμπορεύματα τα οποία χρησιμοποιούνται για ψύξη ή για κλιματισμό θα είναι σημασμένες με ένα σήμα προειδοποιήσεως, όπως καθορίζεται εις την παράγραφο 5.5.3.6.2. επικολημένο εις το κάθε σημείο εισόδου εις μία θέση όπου θα μπορούν να το βλέπουν εύκολα άτομα τα οποία ανοίγουν ή εισέρχονται εις την φορτάμαξα ή το εμπορευματοκιβώτιο. Αυτό το σήμα θα παραμένει εις την φορτάμαξα ή εις το εμπορευματοκιβώτιο μέχρις ότου θα έχουν εκπληρωθεί οι ακόλουθες διατάξεις:

- (a) Η φορτάμαξα ή το εμπορευματοκιβώτιο θα έχουν εξαερισθεί για να αφαιρεθούν οι βλαβερές συγκεντρώσεις της ψυκτικής ουσίας ή της μία ουσίας η οποία χρησιμοποιείται για τον κλιματισμό, και
- (b) τα ψυχόμενα ή ευρισκόμενα εις κλιματιζόμενο περιβάλλον εμπορεύματα θα έχουν ξεφορτωθεί.

5.5.3.6.2

Το σήμα προειδοποίησης θα είναι ορθογώνιο παραλληλόγραμμο και θα είναι όχι λιγότερο από 150 mm εις το πλάτος και από 250 mm εις το ύψος. Το σήμα προειδοποίησης θα περιλαμβάνει:

- (a) Την λέξη «ΠΡΟΕΙΔΟΠΟΙΗΣΗ» με κόκκινο και λευκό χρώμα με γράμματα τα οποία θα είναι όχι λιγότερο από 25 mm στο ύψος σε μία επίσημη γλώσσα της χώρας προελεύσεως και επίσης, εάν αυτή η γλώσσα δεν είναι η Αγγλική, η Γαλλική, η Γερμανική ή η Ιταλική, εις την Αγγλική, Γαλλική, Γερμανική ή Ιταλική, εκτός εάν συμφωνίες συναφθείσες μεταξύ των χωρών τις οποίες αφορά η διαδικασία της μεταφοράς προβλέπουν διαφορετικά, και
- (b) Η ονομασία η οποία αναφέρεται εις την Στήλη (2) του Πίνακος Α του Κεφαλαίου 3.2, ακολουθούμενη από τις λέξεις «ΩΣ ΨΥΚΤΙΚΟ» ή «ΩΣ ΟΥΣΙΑ ΚΛΙΜΑΤΙΣΜΟΥ» όπως θα είναι κατάλληλο, με το σύμβολο το οποίο εμφανίζεται κατωτέρω με μαύρα γράμματα εις ένα λευκό φόντο, με γράμματα τα οποία θα είναι όχι λιγότερο από 25 mm εις το ύψος εις μία επίσημη γλώσσα της χώρας προελεύσεως και επίσης, εάν αυτή η γλώσσα δεν είναι η Αγγλική, η Γαλλική, η Γερμανική ή η Ιταλική, εις την Αγγλική, Γαλλική, Γερμανική ή Ιταλική, εκτός εάν συμφωνίες συναφθείσες μεταξύ των χωρών τις οποίες αφορά η διαδικασία της μεταφοράς προβλέπουν διαφορετικά.

Για παράδειγμα: «ΔΙΟΞΕΙΔΙΟ ΤΟΥ ΑΝΘΡΑΚΟΣ, ΣΤΕΡΕΟ, ΩΣ ΨΥΚΤΙΚΟ».

Μία απεικόνιση αυτού του σήματος δίδεται κατωτέρω.



Ύψος όχι λιγότερο από 250 mm. / Πλάτος όχι λιγότερο από 150 mm.

- * Εισάγετε την ονομασία η οποία αναφέρεται εις την Στήλη (2) του Πίνακα Α του Κεφαλαίου 3.2 ακολουθούμενη από τις λέξεις «ΩΣ ΨΥΚΤΙΚΟ» ή «ΩΣ ΟΥΣΙΑ ΚΛΙΜΑΤΙΣΜΟΥ» όπως θα είναι κατάλληλο.

5.5.3.7**Έγγραφα****5.5.3.7.1**

Έγγραφα (όπως Φορτωτική, Δηλωτικό Φορτίου ή Δελτίο Αποστολής (ή Σιδηροδρομική Φορτωτική)

του/της CMR/CIM), τα οποία σχετίζονται με την μεταφορά φορταμαξιών και εμπορευματοκιβωτίων οι/τα οποίες/οία έχουν ψυχθεί ή κλιματισθεί και οι/τα οποίες/α δεν έχουν εξαερισθεί επαρκώς πριν από την μεταφορά θα συμπεριλαμβάνουν τις ακόλουθες πληροφορίες:

- (a) Τον αριθμό UN με τα γράμματα «UN» να προηγούνται αυτού, και
- (b) Την ονομασία η οποία αναφέρεται εις την Στήλη (2) του Πίνακα Α του Κεφαλαίου 3.2, ακολουθούμενη από τις λέξεις «ΩΣ ΨΥΚΤΙΚΟ» ή «ΩΣ ΟΥΣΙΑ ΚΛΙΜΑΤΙΣΜΟΥ» όπως θα είναι κατάλληλο εις μία επίσημη γλώσσα της χώρας προελεύσεως και επίσης, εάν αυτή η γλώσσα δεν είναι η Αγγλική, η Γαλλική, η Γερμανική ή η Ιταλική, εις την Αγγλική, Γαλλική, Γερμανική ή Ιταλική, εκτός εάν συμφωνίες συναφθείσες μεταξύ των χωρών τις οποίες αφορά η διαδικασία της μεταφοράς προβλέπουν διαφορετικά.

Γιά παράδειγμα: «UN 1845, ΔΙΟΞΕΙΔΙΟ ΤΟΥ ΑΝΘΡΑΚΟΣ, ΣΤΕΡΕΟ, ΩΣ ΨΥΚΤΙΚΟ».

5.5.3.7.2

Το έγγραφο μεταφοράς μπορεί να είναι εις οποιαδήποτε μορφή, υπό τον όρο ότι περιέχει τις πληροφορίες οι οποίες απαιτούνται εις την παράγραφο 5.5.3.7.1. Αυτές οι πληροφορίες θα είναι εύκολο να αναγνωρισθούν, ευανάγνωστες/τα και ανθεκτικές.

6

**Απαιτήσεις για την κατασκευή και έλεγχο
συσκευασιών, ενδιάμεσων
εμπορευματοκιβωτίων για χύμα μεταφορά
(IBCs), μεγάλων συσκευασιών και δεξαμενών**

Κεφάλαιο 6.1

Απαιτήσεις για την κατασκευή και τον έλεγχο συσκευασιών

6.1.1 Γενικά

6.1.1.1 Οι απαιτήσεις αυτού του Κεφαλαίου δεν εφαρμόζονται σε:

- (a) Κόλα που περιέχουν ραδιενεργό υλικό της Κλάσης 7, εκτός αν ορίζεται διαφορετικά (βλέπε 4.1.9)
- (b) Κόλα που περιέχουν μολυσματικές ουσίες της Κλάσης 6.2, εκτός εάν αλλιώς ορίζεται (βλέπε Κεφάλαιο 6.3, Σημείωση και οδηγία συσκευασίας P621 της 4.1.4.1)
- (c) Δοχεία πίεσης που περιέχουν αέρια της Κλάσης 2
- (d) Κόλα των οποίων το καθαρό βάρος υπερβαίνει τα 400 kg
- (e) Συσκευασίες με χωρητικότητα που υπερβαίνει τα 450 λίτρα.

6.1.1.2 Οι απαιτήσεις για συσκευασίες στην 6.1.4 βασίζονται σε συσκευασίες που ήδη χρησιμοποιούνται. Για να λαμβάνεται υπόψη η πρόοδος στην επιστήμη και την τεχνολογία, οι συσκευασίες που έχουν προδιαγραφές διαφορετικές από εκείνες της 6.1.4 μπορούν να χρησιμοποιούνται υπό την προϋπόθεση ότι είναι εξίσου αποτελεσματικές, είναι αποδεκτές στην Αρμόδια Αρχή και είναι ικανές να αντέχουν επιτυχώς τις δοκιμές που περιγράφονται στις 6.1.1.3 και 6.1.5. Μέθοδοι δοκιμών άλλες από αυτές που περιγράφονται σε αυτό το Κεφάλαιο είναι αποδεκτές, υπό την προϋπόθεση ότι είναι ισοδύναμες και είναι αναγνωρισμένες από την Αρμόδια Αρχή.

6.1.1.3 Κάθε συσκευασία που προορίζεται να περιέχει υγρά θα πρέπει να υποβάλλεται επιτυχώς σε μια κατάλληλη δοκιμή στεγανότητας και να είναι ικανή να ικανοποιεί τα κατάλληλα επίπεδα ελέγχου που αναφέρονται στην 6.1.5.4.3:

- (a) πριν χρησιμοποιηθεί πρώτη φορά για μεταφορά,
- (b) μετά από την επανακατασκευή ή την επιδιόρθωση, πριν επαναχρησιμοποιηθεί για μεταφορά.

Για αυτήν τη δοκιμή, οι συσκευασίες δεν χρειάζεται να έχουν προσαρμοσμένα τα δικά τους πώματα.

Το εσωτερικό δοχείο των σύνθετων συσκευασιών μπορεί να ελέγχεται χωρίς την εξωτερική συσκευασία, υπό την προϋπόθεση ότι τα αποτελέσματα της δοκιμής δεν επηρεάζονται.

Αυτή η δοκιμή δεν απαιτείται για:

- εσωτερικές συσκευασίες συνδυσασμένων συσκευασιών,
- εσωτερικά δοχεία σύνθετων συσκευασιών (από γυαλί, πορσελάνη ή ψαμμάργιλο), φέροντα επισήμανση με το σύμβολο "RID/ADR", σύμφωνα με την 6.1.3.1 (a) (ii),
- ελαφρού περιτυπώματος μεταλλικές συσκευασίες, φέρουσες επισήμανση με το σύμβολο

"RID/ADR" σύμφωνα με την 6.1.3.1 (a) (ii).

6.1.1.4 Οι συσκευασίες θα πρέπει να είναι κατασκευασμένες και ελεγμένες κάτω από ένα πρόγραμμα διασφάλισης ποιότητας που ικανοποιεί την Αρμόδια Αρχή, για να εξασφαλίζεται ότι κάθε κατασκευασμένη συσκευασία ικανοποιεί τις απαιτήσεις αυτού του Κεφαλαίου.

ΣΗΜΕΙΩΣΗ: ISO 16106:2006 «Συσκευασία – Κόλα μεταφοράς για επικίνδυνα εμπορεύματα – συσκευασίες επικινδύνων εμπορευμάτων, (IBCs) και μεγάλες συσκευασίες – Κατευθυντήριες γραμμές για την εφαρμογή της ISO 9001» παρέχει αποδεκτές οδηγίες επί διαδικασιών που μπορούν να ακολουθηθούν.

6.1.1.5 Κατασκευαστές και διανομείς συσκευασιών θα πρέπει να παρέχουν πληροφορίες σχετικά με τις διαδικασίες που πρέπει να επιτευχθούν και μια περιγραφή των τύπων και των διαστάσεων των πωμάτων (συμπεριλαμβανομένων απαιτούμενων παρεμβυσμάτων) και κάθε άλλων απαραίτητων στοιχείων που απαιτούνται για να εξασφαλιστεί ότι οι συσκευασίες είναι ικανές να ανταπεξέλθουν στις εφαρμοζόμενες δοκιμές απόδοσης του παρόντος Κεφαλαίου.

6.1.2 Κωδικός για υπόδειξη τύπων συσκευασιών

6.1.2.1 Ο κωδικός συνίσταται από:

- (a) έναν αραβικό αριθμό που δείχνει το είδος της συσκευασίας π.χ. βαρέλι, μπιτόνι κλπ. ακολουθούμενο από
- (b) ένα κεφαλαίο γράμμα (γράμματα) σε Λατινικούς χαρακτήρες που δείχνει τη φύση του υλικού π.χ. χάλυβας, ξύλο, κ.λπ., ακολουθούμενο όπου είναι απαραίτητα από
- (c) έναν αραβικό αριθμό που δείχνει την κατηγορία της συσκευασίας μέσα στο είδος στο οποίο η συσκευασία ανήκει.

6.1.2.2 Στην περίπτωση σύνθετων συσκευασιών, δύο κεφαλαία γράμματα σε Λατινικούς χαρακτήρες χρησιμοποιούνται στη σειρά στη δεύτερη θέση του κωδικού. Το πρώτο δείχνει το υλικό του εσωτερικού δοχείου και το δεύτερο εκείνο της εξωτερικής συσκευασίας.

6.1.2.3 Στην περίπτωση συνδυασμένων συσκευασιών χρησιμοποιείται μόνο ο κωδικός αριθμός της εξωτερικής συσκευασίας.

6.1.2.4 Τα γράμματα "T", "V" ή "W" μπορούν να ακολουθούν τον κωδικό συσκευασίας. Το γράμμα "T" υποδηλώνει συσκευασία διασφάλισης σύμφωνα με τις απαιτήσεις της 6.1.5.1.11. Το γράμμα "V" υποδηλώνει μία ειδική συσκευασία σύμφωνα με τις απαιτήσεις της 6.1.5.1.7. Το γράμμα "W" υποδηλώνει ότι η συσκευασία, παρ' ότι του ίδιου τύπου που υποδεικνύεται από τον κωδικό, είναι κατασκευασμένη με προδιαγραφές διαφορετικές από εκείνες στην 6.1.4 και θεωρείται ισοδύναμη υπό τις απαιτήσεις της 6.1.1.2.

6.1.2.5 Τα παρακάτω αριθμητικά θα πρέπει να χρησιμοποιούνται για τα είδη της συσκευασίας:

1. Βαρέλι
2. (Δεσμευμένο)
3. Μπιτόνι

4. Κιβώτιο
5. Σάκος
6. Σύνθετη συσκευασία
7. (Δεσμευμένο)
0. Ελαφρού περιτυπώματος μεταλλικές συσκευασίες

6.1.2.6 Τα παρακάτω κεφαλαία γράμματα θα πρέπει να χρησιμοποιούνται για τους τύπους του υλικού:

- A. Χάλυβας (όλοι οι τύποι και επεξεργασίες της επιφάνειας)
- B. Αλουμίνιο
- C. Φυσικό ξύλο
- D. Κόντρα πλακέ
- F. Ανασυσταμένο ξύλο
- G. Ινοσανίδες
- H. Πλαστικό υλικό
- L. Ύφασμα
- M. Χαρτί, πολλαπλών τοιχωμάτων
- N. Μέταλλο (άλλο από χάλυβα ή αλουμίνιο)
- P. Γυαλί, πορσελάνη ή ψαμμάργιλος

ΣΗΜΕΙΩΣΗ: Ως πλαστικά υλικά εκλαμβάνονται και άλλα πολυμερή υλικά όπως είναι το ελαστικό.

6.1.2.7 Ο παρακάτω Πίνακας δείχνει τους κωδικούς προς χρήση που υποδεικνύουν τους τύπους συσκευασιών αναλόγως του είδους των συσκευασιών, του υλικού που χρησιμοποιείται για την κατασκευή τους και της κατηγορία τους. Επίσης αναφέρεται στις υπο-παραγράφους, στις οποίες πρέπει να ανατρέξει κανείς για τις κατάλληλες απαιτήσεις:

Είδος	Υλικό	Κατηγορία	Κωδικός	Παράγραφος
1. Βαρέλια	A. Χάλυβας	μη-μετακινούμενης κεφαλής	1A1	6.1.4.1
		μετακινούμενης κεφαλής	1A2	
	B. Αλουμίνιο	μη-μετακινούμενης κεφαλής	1B1	6.1.4.2
		μετακινούμενης κεφαλής	1B2	
	D. Κόντρα πλακέ		1D	6.1.4.5
	G. Ίνες		1G	6.1.4.7
	H. Πλαστικό	μη-μετακινούμενης κεφαλής	1H1	6.1.4.8
		μετακινούμενης κεφαλής	1H2	
	N. Μέταλλο, άλλο από χάλυβα ή αλουμίνιο	μη-μετακινούμενης κεφαλής	1N1	6.1.4.3
		μετακινούμενης κεφαλής	1N2	
2. (Δεσμευμένο)				
3. Μπιτόνια	A. Χάλυβας	μη-μετακινούμενης κεφαλής	3A1	6.1.4.4
		μετακινούμενης κεφαλής	3A2	
	B. Αλουμίνιο	μη-μετακινούμενης κεφαλής	3B1	6.1.4.4
		μετακινούμενης κεφαλής	3B2	
	H. Πλαστικό	μη-μετακινούμενης κεφαλής	3H1	6.1.4.8
		μετακινούμενης κεφαλής	3H2	
4. Κιβώτια	A. Χάλυβας		4A	6.1.4.14
	B. Αλουμίνιο		4B	6.1.4.14

Είδος	Υλικό	Κατηγορία	Κωδικός	Παράγραφος
	C. Φυσικό ξύλο	κανονικό	4C1	6.1.4.9
		με αδιαπέραστα τοιχώματα	4C2	
	D. Κόντρα πλακέ		4D	6.1.4.10
	F. Ανασυσταμένο ξύλο		4F	6.1.4.11
	G. Ινοσανίδες		4G	6.1.4.12
	H. Πλαστικό	τεταμένο	4H1	6.1.4.13
		στερεό	4H2	
N. Μέταλλο, εκτός από χάλυβα ή αλουμίνιο		4N	6.1.4.14	
5. Σάκοι	H. Υφαντά πλαστικά	χωρίς εσωτερική επένδυση ή προστατευτικό	5H1	6.1.4.16
		αδιαπέραστο	5H2	
		αδιάβροχο	5H3	
	H. Πλαστικό φιλμ		5H4	6.1.4.17
	L. Ύφασμα	Χωρίς εσωτερική επένδυση ή προστατευτικό	5L1	6.1.4.15
		αδιαπέραστο	5L2	
		αδιάβροχο	5L3	
M. Χαρτί	πολλαπλών τοιχωμάτων	5M1	6.1.4.18	
	πολλαπλών τοιχωμάτων, αδιάβροχο	5M2		
6. Σύνθετες συσκευασίες	H. Πλαστικό δοχείο	με εξωτερικό χαλύβδινο βαρέλι	6HA1	6.1.4.19
		με εξωτερικό χαλύβδινο κλωβό ή κιβώτιο	6HA2	6.1.4.19
		με εξωτερικό αλουμινένιο βαρέλι	6HB1	6.1.4.19
		με εξωτερικό αλουμινένιο κλωβό ή κιβώτιο	6HB2	6.1.4.19
		με εξωτερικό ξύλινο κιβώτιο	6HC	6.1.4.19
		με εξωτερικό βαρέλι από κόντρα πλακέ	6HD1	6.1.4.19
		με εξωτερικό κιβώτιο από κόντρα πλακέ	6HD2	6.1.4.19
		με εξωτερικό βαρέλι από ίνες	6HG1	6.1.4.19
		με εξωτερικό κιβώτιο από ινοσανίδες	6HG2	6.1.4.19
		με εξωτερικό πλαστικό βαρέλι	6HH1	6.1.4.19
		με εξωτερικό στερεό πλαστικό κιβώτιο	6HH2	6.1.4.19
	P. Δοχείο από γυαλί, πορσελάνη ή ψαμμάργιλο	με εξωτερικό χαλύβδινο βαρέλι	6PA1	6.1.4.20
		με εξωτερικό χαλύβδινο κλωβό ή κιβώτιο	6PA2	6.1.4.20
		με εξωτερικό αλουμινένιο βαρέλι	6PB1	6.1.4.20
		με εξωτερικό αλουμινένιο κλωβό ή κιβώτιο	6PB2	6.1.4.20

Είδος	Υλικό	Κατηγορία	Κωδικός	Παράγραφος
		με εξωτερικό ξύλινο κιβώτιο	6PC	6.1.4.20
		με εξωτερικό βαρέλι από κόντρα πλακέ	6PD1	6.1.4.20
		με εξωτερικό ψάθινο σκεπαστό κοφίνι	6PD2	6.1.4.20
		με εξωτερικό βαρέλι από ίνες	6PG1	6.1.4.20
		με εξωτερικό κιβώτιο από ινοσανίδες	6PG2	6.1.4.20
		με εξωτερική συσκευασία από τεταμένο πλαστικό	6PH1	6.1.4.20
		με εξωτερική συσκευασία από στερεό πλαστικό	6PH2	6.1.4.20
7. (Δεσμευμένο)				
0. Ελαφρού περιτυπώματος μεταλλικές συσκευασίες	Α. Χάλυβας	μη-μετακινούμενης κεφαλής	0Α1	6.1.4.22
		μετακινούμενης κεφαλής	0Α2	

6.1.3 Επισήμανση

ΣΗΜΕΙΩΣΗ 1: Η επισήμανση υποδεικνύει ότι η συσκευασία που τη φέρει αντιστοιχεί σ' έναν επιτυχώς ελεγμένο τύπο σχεδιασμού και ότι συμφωνεί με τις απαιτήσεις αυτού του Κεφαλαίου που σχετίζονται με την κατασκευή, αλλά όχι με τη χρήση, της συσκευασίας. Από μόνο του, συνεπώς, το σήμα δεν επιβεβαιώνει απαραίτητα ότι η συσκευασία μπορεί να χρησιμοποιείται για οποιαδήποτε ουσία: γενικά ο τύπος συσκευασίας (π.χ. χαλύβδινο βαρέλι), η μέγιστη χωρητικότητα του και/ή βάρος, και οποιεσδήποτε ειδικές απαιτήσεις είναι προκαθορισμένες για κάθε ουσία στον Πίνακα Α του Κεφαλαίου 3.2.

2: Η επισήμανση προορίζεται να βοηθήσει τους κατασκευαστές συσκευασιών, τους επιδιορθωτές, τους χρήστες των συσκευασιών, τους μεταφορείς και τις ρυθμιστικές αρχές. Σε σχέση με τη χρήση μιας νέας συσκευασίας, η αρχική επισήμανση είναι ένα μέσο για τον (τους) κατασκευαστή (-ές) να χαρακτηρίζουν τον τύπο και να υποδεικνύουν εκείνους τους κανονισμούς δοκιμών απόδοσης που ικανοποιούνται.

3: Η επισήμανση δεν παρέχει πάντα πλήρεις λεπτομέρειες για τα επίπεδα δοκιμών κ.λπ., και αυτά μπορεί να χρειάζεται να λαμβάνονται υπόψη, π.χ. με αναφορά σε ένα πιστοποιητικό ελέγχου, σε αναφορές ελέγχου ή σε ένα μητρώο επιτυχώς δοκιμασμένων συσκευασιών. Για παράδειγμα, μια συσκευασία που έχει μια Χ ή Υ επισήμανση μπορεί να χρησιμοποιείται για ουσίες στις οποίες έχει καταχωρηθεί μια ομάδα συσκευασίας που έχει ένα μικρότερο βαθμό κινδύνου με τη σχετική μέγιστη επιτρεπόμενη τιμή της σχετικής πυκνότητας¹ καθορισμένη λαμβάνοντας υπόψη το συντελεστή 1.5 ή 2.25 που υποδεικνύεται στις απαιτήσεις δοκιμής συσκευασίας στην 6.1.5, όπως αρμόζει, δηλ. Ομάδα I συσκευασίας ελεγμένη για προϊόντα με σχετική πυκνότητα 1.2 θα μπορούσε να χρησιμοποιηθεί ως μια Ομάδα II συσκευασίας για προϊόντα με σχετική πυκνότητα 1.8 ή μια Ομάδα III συσκευασίας για προϊόντα με σχετική πυκνότητα 2.7, με την προϋπόθεση φυσικά ότι όλα τα κριτήρια απόδοσης

¹ Η σχετική πυκνότητα (d) θεωρείται ότι είναι συνώνυμη με το ειδικό βάρος (SG) και θα χρησιμοποιείται σε αυτό το κείμενο.

μπορούν ακόμη να ικανοποιούνται με το προϊόν υψηλότερης σχετικής πυκνότητας.

6.1.3.1

Κάθε συσκευασία που προορίζεται για χρήση σύμφωνα με την Παρούσα Οδηγία θα πρέπει να φέρει επισημάνσεις που να είναι διαρκείς, ευανάγνωστες και τοποθετημένες σε μία τοποθεσία και τέτοιου μεγέθους σχετικού με τη συσκευασία ώστε να είναι άμεσα ορατές. Για κόλα με μικτό βάρος μεγαλύτερο από 30 kg, οι επισημάνσεις ή ένα αντίτυπο αυτών θα πρέπει να εμφανίζονται πάνω στην κορυφή ή σε μία πλευρά της συσκευασίας. Γράμματα, αριθμοί και σύμβολα θα πρέπει να έχουν ύψος τουλάχιστον 12 mm, εκτός από τις συσκευασίες των 30 λίτρων ή 30 kg χωρητικότητας ή λιγότερο, όπου θα πρέπει να είναι τουλάχιστον 6 mm σε ύψος και τις συσκευασίες των 5 λίτρων ή 5 kg ή λιγότερο όπου θα πρέπει να είναι κατάλληλου μεγέθους

Η επισήμανση θα πρέπει να φέρει:

- (a) (i) Το σύμβολο συσκευασίας των Ηνωμένων Εθνών 

Το σύμβολο αυτό δεν θα πρέπει να χρησιμοποιείται για σκοπό άλλο από το να πιστοποιεί ότι μία συσκευασία τηρεί τις σχετικές απαιτήσεις του Κεφαλαίου 6.1, 6.2, 6.3, 6.5, ή 6.6. Το σύμβολο αυτό δεν θα χρησιμοποιείται για σκοπό άλλο από το να πιστοποιεί ότι μία συσκευασία, μία φορητή δεξαμενή ή ένα MEGC συμμορφώνεται με τις σχετικές απαιτήσεις του Κεφαλαίου 6.1, 6.2, 6.3, 6.5, 6.6 ή 6.7². Για ανάγλυφες μεταλλικές συσκευασίες τα κεφαλαία γράμματα "UN" μπορούν να εφαρμόζονται αντί του συμβόλου, ή

- (ii) Το σύμβολο "RID/ADR" για σύνθετες συσκευασίες (γυαλί, πορσελάνη ή ψαμμάργιλο) και ελαφρού περιτυπώματος μεταλλικές συσκευασίες, σύμφωνα με τους απλοποιημένους όρους (βλέπε 6.1.1.3, 6.1.5.3.1 (e), 6.1.5.3.5 (c), 6.1.5.4, 6.1.5.5.1 και 6.1.5.6).

ΣΗΜΕΙΩΣΗ: Συσκευασίες που φέρουν αυτό το σύμβολο είναι εγκεκριμένες για σιδηροδρομικές, οδικές και δια χερσαίων πλωτών οδών μεταφορές σύμφωνα με τις διατάξεις των RID, ADR και ADN αντίστοιχα. Δεν γίνονται κατ' ανάγκη αποδεκτές για μεταφορά με άλλους τρόπους μεταφοράς ή για μεταφορά οδικώς, σιδηροδρομικώς ή δια χερσαίων πλωτών οδών που διέπονται από άλλους κανονισμούς.

- (b) Τον κωδικό που δείχνει τον τύπο συσκευασίας σύμφωνα με την 6.1.2,

- (c) Έναν κωδικό σε δύο μέρη:

- (i) ένα γράμμα που δείχνει την(τις) ομάδα(ες) συσκευασίας για την (τις) οποία (ες) ο τύπος σχεδιασμού έχει επιτυχώς ελεγχθεί:

X για ομάδες συσκευασίας I, II και III,

Y για ομάδες συσκευασίας II και III,

² Το σύμβολο αυτό χρησιμοποιείται επίσης για να πιστοποιήσει ότι τα εύκαμπτα δοχεία για φορτίο χύδην τα οποία είναι εγκεκριμένα για άλλους τρόπους μεταφοράς συμμορφώνονται με τις απαιτήσεις οι οποίες υπάρχουν εις το Κεφάλαιο 6.8 των Προτύπων Κανονισμών UN (ή των Κανονισμών UN για τα Μοντέλα).

Z για ομάδα συσκευασίας III μόνο

- (ii) η σχετική πυκνότητα, στρογγυλοποιημένη στο πρώτο δεκαδικό, στην οποία ο τύπος σχεδιασμού έχει ελεγχθεί για συσκευασίες χωρίς εσωτερικές συσκευασίες προοριζόμενες να περιέχουν υγρά. Αυτή, μπορεί να παραληφθεί όταν η σχετική πυκνότητα δεν υπερβαίνει το 1.2. Για συσκευασίες προοριζόμενες να περιέχουν στερεά ή εσωτερικές συσκευασίες, το μέγιστο μικτό βάρος σε κιλά.

Για ελαφρού περιτυπώματος μεταλλικές συσκευασίες, φέρουσες επισήμανση με το σύμβολο "RID/ADR" σύμφωνα με την 6.1.3.1 (a) (ii) προοριζόμενες να περιέχουν υγρά που έχουν ιξώδες στους 23° C που υπερβαίνει τα 200 mm²/s, το μέγιστο μικτό βάρος σε κιλά,

- (d) Είτε ένα γράμμα "S" που δείχνει ότι η συσκευασία είναι προοριζόμενη για τη μεταφορά στερεών ή εσωτερικών συσκευασιών, ή, για συσκευασίες (άλλες από συνδυασμένες συσκευασίες) προοριζόμενες να περιέχουν υγρά, ο έλεγχος υδραυλικής πίεσης που η συσκευασία αποδείχτηκε πως αντέχει σε kPa στρογγυλοποιημένη στα πλησιέστερα 10 kPa.

Για ελαφρού περιτυπώματος μεταλλικές συσκευασίες, φέρουσες σήμανση με το σύμβολο "RID/ADR" σύμφωνα με την 6.1.3.1 (a) (ii) προοριζόμενες να περιέχουν υγρά που έχουν ιξώδες στους 23° C που υπερβαίνει τα 200 mm²/s, το γράμμα "S".

- (e) Τα τελευταία δύο ψηφία του έτους κατά τη διάρκεια του οποίου κατασκευάστηκε η συσκευασία. Συσκευασίες των τύπων IH και 3H θα πρέπει επίσης να φέρουν σήμανση κατάλληλα με το μήνα κατασκευής. Αυτό μπορεί να φέρεται ως σήμανση πάνω στη συσκευασία σε διαφορετική θέση από την υπόλοιπη σήμανση. Μία κατάλληλη μέθοδος είναι

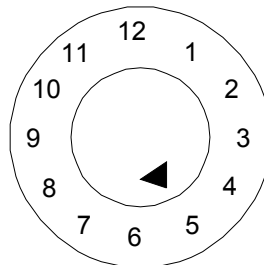

- (f) Το κράτος που ορίζει τη διανομή του σήματος, που υποδεικνύεται από το διακριτικό σήμα για μηχανοκίνητα οχήματα σε διεθνή³,
- (g) Η ονομασία του κατασκευαστή ή χαρακτηριστικό της συσκευασίας που προκαθορίζεται από την Αρμόδια Αρχή.

6.1.3.2

Επιπλέον των διαρκών επισημάνσεων που ορίζονται στην 6.1.3.1, κάθε νέο μεταλλικό βαρέλι χωρητικότητας μεγαλύτερης από 100 λίτρα θα πρέπει να φέρει τα σήματα που περιγράφονται στην 6.1.3.1 (a) έως (e) πάνω στη βάση, με μία ένδειξη του ονομαστικού πάχους τουλάχιστον του μετάλλου που χρησιμοποιείται στο σώμα (σε mm, έως 0.1 mm), σε μόνιμη μορφή (π.χ. ανάγλυφα). Όταν το ονομαστικό πάχος οποιασδήποτε κεφαλής ενός μεταλλικού βαρελιού είναι λεπτότερο από εκείνο ενός

³ Διακριτικό σήμα για μηχανοκίνητα οχήματα σε διεθνή διακίνηση που ορίστηκε στη Σύμβαση της Βιέννης για την Οδική Κυκλοφορία (1968).

σώματος, τα ονομαστικά πάχη της κορυφαίας κεφαλής, του σώματος, και της κεφαλής του πυθμένα θα πρέπει να είναι σημειωμένα πάνω στον πυθμένα σε μόνιμη μορφή (π.χ. ανάγλυφα), για παράδειγμα '1.0 - 1.2 - 1.0' ή 0.9 - 1.0 - 1.0'. Τα ονομαστικά πάχη του μετάλλου θα πρέπει να προσδιορίζονται σύμφωνα με το κατάλληλο πρότυπο ISO, π.χ. ISO 3574: 1999 για χάλυβα. Τα σήματα που υποδεικνύονται στην 6.1.3.1 (f) και (g) δεν θα πρέπει να εφαρμόζονται σε μόνιμη μορφή εκτός όπως ορίζεται στην 6.1.3.2.3.

6.1.3.3 Κάθε συσκευασία εκτός αυτών που καθορίζονται στην 6.1.3.1 υποκείμενη στην υποβολή σε διαδικασία επιδιόρθωσης θα πρέπει να φέρει τα σήματα που υποδεικνύονται στην 6.1.3.1 (a) έως (e) σε μόνιμη μορφή. Τα σήματα είναι μόνιμα εάν είναι ικανά να αντέχουν στη διαδικασία επιδιόρθωσης (π.χ. ανάγλυφα). Για συσκευασίες άλλες από μεταλλικά βαρέλια χωρητικότητας μεγαλύτερης από 100 λίτρα, αυτά τα μόνιμα σήματα μπορούν να αντικαταστήσουν τις αντίστοιχες διαρκείς σημάνσεις που ορίζονται στην 6.1.3.1.

6.1.3.4 Για επανακατασκευασμένα μεταλλικά βαρέλια, εάν δεν υπάρχει αλλαγή στον τύπο συσκευασίας και αντικατάσταση ή απομάκρυνση ακέραιων δομικών εξαρτημάτων, οι απαιτούμενες επισημάνσεις δεν χρειάζεται να είναι μόνιμες. Κάθε άλλο επανακατασκευασμένο μεταλλικό βαρέλι θα πρέπει να φέρει τις επισημάνσεις της 6.1.3.1 (a) έως (e) σε μόνιμη μορφή (π.χ. ανάγλυφα) πάνω στην κορυφαία κεφαλή ή πλευρά.

6.1.3.5 Μεταλλικά βαρέλια κατασκευασμένα από υλικά (π.χ. ανοξείδωτο χάλυβα) σχεδιασμένα για να επαναχρησιμοποιούνται επανειλημμένα μπορούν να φέρουν τις επισημάνσεις που υποδεικνύονται στην 6.1.3.1 (f) και (g) σε μόνιμη μορφή (π.χ. ανάγλυφα).

6.1.3.6 Η επισήμανση σύμφωνα με την 6.1.3.1 ισχύει για μόνον έναν τύπο σχεδιασμού ή σειρά τύπων σχεδιασμού. Διαφορετικές επιφανειακές επεξεργασίες είναι δυνατό να εμπίπτουν στον ίδιο τύπο σχεδιασμού.

Μία "σειρά τύπων σχεδιασμού" σημαίνει συσκευασίες του ίδιου δομικού σχεδιασμού, πάχους τοιχωμάτων, υλικού και τομής, που διαφέρουν μόνον στα μικρότερα ύψη σχεδιασμού τους από τον εγκεκριμένο τύπο σχεδιασμού.

Τα πώματα των δοχείων θα πρέπει να μπορούν να καθορίζονται ως εκείνα που αναφέρονται στην αναφορά ελέγχου.

6.1.3.7 Η επισήμανση θα εφαρμόζεται με τη σειρά των υποπαραγράφων της 6.1.3.1. Κάθε στοιχείο της επισήμανσης που απαιτείται στις υποπαραγράφους αυτές και όταν αρμόζει οι υποπαραγράφοι (h) έως (j) της 6.1.3.8 θα πρέπει να είναι εμφανώς διαχωρισμένες, π.χ. με κάθετη γραμμή ή κενό. Για παραδείγματα, βλέπε 6.1.3.11.

Κάθε επιπρόσθετη επισήμανση που επιτρέπεται από μια Αρμόδια Αρχή θα πρέπει να καθιστά τα μέρη του σήματος σωστά προσδιορισμένα αναφορικά με την 6.1.3.1.

6.1.3.8 Μετά την επιδιόρθωση μίας συσκευασίας ο επιδιορθωτής θα πρέπει να εφαρμόζει πάνω σ' αυτήν, μια διαρκή επισήμανση που να υποδεικνύει με την παρακάτω σειρά:

(h) Το κράτος στο οποίο διεξήχθη η επιδιόρθωση, που υποδεικνύεται από το διακριτικό σήμα για





μηχανοκίνητα οχήματα σε διεθνή κυκλοφορία ²,

- (i) την ονομασία ή επίσημο σύμβολο του επιδιορθωτή,
- (j) Το έτος της επιδιόρθωσης, το γράμμα "R" και για κάθε συσκευασία που έχει επιτυχώς περάσει τη δοκιμή στεγανότητας της 6.1.1.3, το πρόσθετο γράμμα "L".

6.1.3.9 Όταν, μετά την επιδιόρθωση, οι επισημάνσεις που απαιτούνται από την 6.1.3.1 (a) έως (d) δεν φαίνονται πια πάνω στην κορυφαία κεφαλή ή την πλευρά ενός μεταλλικού βαρελιού, ο επιδιορθωτής θα πρέπει επίσης να τις εφαρμόζει σε μία διαρκή μορφή ακολουθούμενες από τις επισημάνσεις της 6.1.3.4 (h), (i) και (j). Αυτές οι επισημάνσεις δεν θα πρέπει να προσδιορίζουν μία μεγαλύτερη ικανότητα λειτουργίας από εκείνη για την οποία ο αρχικός τύπος σχεδιασμού έχει ελεγχθεί και επισημανθεί.

6.1.3.10 Συσκευασίες κατασκευασμένες με υλικό ανακυκλωμένου πλαστικού όπως ορίζεται στην 1.2.1 θα πρέπει να φέρουν σήμανση "REC". Αυτό το σήμα θα πρέπει να τοποθετείται κοντά στο σήμα που περιγράφεται στην 6.1.3.1.

6.1.3.11 Παραδείγματα επισημάνσεων για NEEΣ συσκευασίες

	4G/Y145/S/02 NL/VL823	όπως στην 6.1.3.1 (a) (i), (b), (c), (d) και (e) όπως στην 6.1.3.1 (f) και (g)	Για νέο κιβώτιο από ινοσανίδες
	1A1/Y1.4/150/98 NL/VL824	όπως στην 6.1.3.1 (a) (i), (b), (c), (d) και (e) όπως στην 6.1.3.1 (f) και (g)	Για νέο χαλύβδινο βαρέλι προοριζόμενο να περιέχει υγρά
	1A2/Y150/S/01 NL/VL825	όπως στην 6.1.3.1 (a) (i), (b), (c), (d) και (e) όπως στην 6.1.3.1 (f) και (g)	Για νέο χαλύβδινο βαρέλι προοριζόμενο να περιέχει στερεά, ή εσωτερικές συσκευασίες
	4HW/Y136/S/98 NL/VL826	όπως στην 6.1.3.1 (a) (i), (b), (c), (d) και (e) όπως στην 6.1.3.1 (f) και (g)	Για νέο πλαστικό κιβώτιο ισοδύναμης προδιαγραφής
	IA2/Y/100/01 USA/MM5	όπως στην 6.1.3.1 (a) (i), (b), (c), (d) και (e) όπως στην 6.1.3.1 (f) και (g)	Για επανακατασκευασμένο μεταλλικό βαρέλι προοριζόμενο να περιέχει υγρά
	RID/ADR/0A1/100/89 NL/VL/123	όπως στην 6.1.3.1 (a) (ii), (b), (c), (d) και (e) όπως στην 6.1.3.1 (f) και (g)	Για νέα ελαφρού περιτυπώματος μεταλλική συσκευασία, μη- μετακινούμενης κεφαλής
	RID/ADR/0A2/Y20/S/04 NL/VL/124	όπως στην 6.1.3.1 (a) (ii), (b), (c), (d) και (e) όπως στην 6.1.3.1 (f) και (g)	Για νέα ελαφρού περιτυπώματος μεταλλική συσκευασία, μετακινούμενης κεφαλής, προοριζόμενης να περιέχει στερεά, ή υγρά με ιξώδες στους 23 °C που υπερβαίνει τα 200 mm ² /s.

6.1.3.12 Παραδείγματα επισημάνσεων για ΕΠΙΔΙΟΡΘΩΜΕΝΕΣ συσκευασίες

	1A1/Y1.4/150/97 NL/RB/85/RL	όπως στην 6.1.3.1 (a) (i), (b), (c), (d) και (e) όπως στην 6.1.3.4 (h), (i) και (j)
---	--------------------------------	--

² Διακριτικό σήμα για μηχανοκίνητα οχήματα σε διεθνή διακίνηση που ορίστηκε στη Σύμβαση της Βιέννης για την Οδική Κυκλοφορία (1968).



1A2/Y150/S/99 όπως στην 6.1.3.1 (a) (i), (b), (c), (d) και (e)
USA/RB/85 R όπως στην 6.1.3.4 (h), (i) και (j)

6.1.3.13 Παράδειγμα επισημάνσεων για συσκευασίες συλλογής



1A2T/Y/300/01 όπως στην 6.1.3.1 (a) (i), (b), (c), (d) και (e)
USA/abc όπως στην 6.1.3.1 (f) και (g)

ΣΗΜΕΙΩΣΗ: Οι επισημάνσεις για τις οποίες δίνονται παραδείγματα στις 6.1.3.7, 6.1.3.8 και 6.1.3.9 μπορούν να εφαρμοστούν σε μία μονή γραμμή ή σε πολλαπλές γραμμές με την προϋπόθεση ότι τηρείται η σωστή σειρά.

6.1.3.14 Πιστοποίηση

Με τοποθέτηση επισήμανσης σύμφωνα με την 6.1.3.1, πιστοποιείται ότι οι μαζικά παραγόμενες συσκευασίες αντιστοιχούν στον εγκεκριμένο τύπο σχεδιασμού και ότι οι απαιτήσεις που αναφέρονται στην έγκριση έχουν ικανοποιηθεί.

6.1.4 Απαιτήσεις για συσκευασίες

6.1.4.0 Γενικές απαιτήσεις

Οποιαδήποτε διάχυση της ουσίας που περιέχεται στη συσκευασία δε θα πρέπει να συνιστά κίνδυνο υπό κανονικές συνθήκες μεταφοράς.

6.1.4.1 Χαλύβδινα βαρέλια

1A1 μη-μετακινούμενης κεφαλής
1A2 μετακινούμενης κεφαλής

6.1.4.1.1 Το σώμα και οι κεφαλές θα πρέπει να είναι κατασκευασμένα από φύλλο χάλυβα κατάλληλου τύπου και επαρκούς πάχους σε σχέση με τη χωρητικότητα του βαρελιού και την προοριζόμενη χρήση του.

ΣΗΜΕΙΩΣΗ: Στην περίπτωση βαρελιών από ανθρακούχο χάλυβα, «κατάλληλοι» χάλυβες προσδιορίζονται στο ISO 3573:1999 «Φύλλα ανθρακούχου χάλυβα θερμής έλασης με εμπορικές και σχεδιαστικές ιδιότητες» και στο ISO 3574:1999 «Φύλλα ανθρακούχου χάλυβα θερμής έλασης με εμπορικές και σχεδιαστικές ιδιότητες». Για βαρέλια από ανθρακούχο χάλυβα κάτω των 100 λίτρων, «κατάλληλοι» χάλυβες εκτός από τα παραπάνω πρότυπα προσδιορίζονται επίσης στο ISO 11949:1995 «Ηλεκτρολυτικός λευκοσίδηρος ψυχρής έλασης», το ISO 11950:1995 «Ηλεκτρολυτικός χάλυβας επενδεδυμένος με χρώμιο / οξείδιο του χρωμίου ψυχρής έλασης», και το ISO 11951:1995 «Μαύρος σίδηρος ψυχρής έλασης υπό μορφή σπειρώματος για την παραγωγή λευκοσιδήρου ή ηλεκτρολυτικού χάλυβα επενδεδυμένου με χρώμιο / οξείδιο του χρωμίου».

6.1.4.1.2 Οι ραφές του σώματος θα πρέπει να είναι συγκολλημένες στα βαρέλια που είναι προοριζόμενα να περιέχουν περισσότερο από 40 λίτρα υγρού. Οι ραφές του σώματος θα πρέπει να είναι μηχανικά ραμμένες ή συγκολλημένες στα βαρέλια που είναι προοριζόμενα να περιέχουν στερεά ή υγρά 40 λίτρων ή λιγότερο.

- 6.1.4.1.3** Οι ραφές του στομίου θα πρέπει να είναι μηχανικά ραμμένες ή συγκολλημένες. Ξεχωριστοί ενισχυτικοί δακτύλιοι μπορούν να εφαρμόζονται.
- 6.1.4.1.4** Το σώμα ενός βαρελιού με χωρητικότητα μεγαλύτερη από 60 λίτρα θα πρέπει, γενικά, να έχει τουλάχιστον δύο τεταμένες κυλιόμενες στεφάνες ή, εναλλακτικά, τουλάχιστον δύο ξεχωριστές κυλιόμενες στεφάνες. Αν υπάρχουν ξεχωριστές κυλιόμενες στεφάνες θα πρέπει να είναι προσαρμοσμένα σφιχτά πάνω στο σώμα και έτσι ασφαλισμένα ώστε να μην μπορούν να μετακινούνται. Οι κυλιόμενες στεφάνες δεν θα πρέπει να είναι στιγματικά συγκολλημένα.
- 6.1.4.1.5** Ανοίγματα για πλήρωση, άδειασμα και εξαερισμό στα σώματα ή τις κεφαλές των μη-μετακινούμενης κεφαλής (1A1) βαρελιών δεν θα πρέπει να υπερβαίνουν τα 7 cm σε διάμετρο. Βαρέλια με μεγαλύτερα ανοίγματα θεωρούνται ότι είναι του τύπου μετακινούμενης κεφαλής (1A2). Τα πώματα για ανοίγματα στα σώματα και τις κεφαλές των βαρελιών θα πρέπει να είναι έτσι σχεδιασμένα και εφαρμοσμένα ώστε να παραμένουν ασφαλή και στεγανά υπό κανονικές συνθήκες μεταφοράς. Οι φλάντζες κλεισίματος μπορούν να είναι μηχανικά ραμμένες ή συγκολλημένες στη θέση τους. Φλάντζες ή άλλα στοιχεία σφραγίσματος θα πρέπει να χρησιμοποιούνται με πώματα, εκτός αν το πώμα είναι από μόνο του στεγανό.
- 6.1.4.1.6** Οι συσκευές κλεισίματος για βαρέλια μετακινούμενης κεφαλής (1A2) θα πρέπει να είναι έτσι σχεδιασμένες και εφαρμοσμένες ώστε να παραμένουν ασφαλείς και τα βαρέλια να παραμένουν στεγανά υπό κανονικές συνθήκες μεταφοράς. Οι φλάντζες ή άλλα στοιχεία σφραγίσματος θα πρέπει να χρησιμοποιούνται με όλες τις μετακινούμενες κεφαλές.
- 6.1.4.1.7** Αν τα υλικά που χρησιμοποιούνται για το σώμα, τις κεφαλές, τα πώματα και τα εξαρτήματα δεν είναι από μόνα τους συμβατά με τα περιεχόμενα προς μεταφορά, κατάλληλες εσωτερικές προστατευτικές επικαλύψεις θα πρέπει να εφαρμόζονται. Αυτές οι επικαλύψεις ή επεξεργασίες θα πρέπει να διατηρούν τις προστατευτικές τους ιδιότητες υπό κανονικές συνθήκες μεταφοράς.
- 6.1.4.1.8** Μέγιστη χωρητικότητα βαρελιού: 450 λίτρα.
- 6.1.4.1.9** Μέγιστο καθαρό βάρος: 400 kg.
- 6.1.4.2** **Αλουμινένια βαρέλια**
- 1B1 μη-μετακινούμενης κεφαλής
1B2 μετακινούμενης κεφαλής
- 6.1.4.2.1** Το σώμα και οι κεφαλές θα πρέπει να είναι κατασκευασμένα από αλουμίνιο τουλάχιστον 99% καθαρό, ή από ένα κράμα με βάση το αλουμίνιο. Το υλικό θα πρέπει να είναι κατάλληλου τύπου και επαρκούς πάχους σε σχέση με τη χωρητικότητα του βαρελιού και την προοριζόμενη χρήση του.
- 6.1.4.2.2** Όλες οι ραφές θα πρέπει να είναι συγκολλημένες. Οι ραφές του στομίου, αν υπάρχουν, θα πρέπει να είναι ενισχυμένες με την εφαρμογή ενός ξεχωριστού ενισχυτικού δακτυλίου.
- 6.1.4.2.3** Το σώμα ενός βαρελιού με χωρητικότητα μεγαλύτερη από 60 λίτρα θα πρέπει, γενικά, να έχει τουλάχιστον δύο τεταμένες κυλιόμενες στεφάνες ή, εναλλακτικά, τουλάχιστον δύο ξεχωριστές κυλιόμενες στεφάνες. Αν υπάρχουν ξεχωριστές κυλιόμενες στεφάνες θα πρέπει να είναι προσαρμοσμένες σφιχτά πάνω στο σώμα και έτσι ασφαλισμένες ώστε να μην μπορούν να

μετακινούνται. Οι κυλιόμενες στεφάνες δεν θα πρέπει να είναι στιγματικά συγκολλημένες.

- 6.1.4.2.4** Ανοίγματα για πλήρωση, άδειασμα και εξαερισμό στα σώματα ή τις κεφαλές των μη-μετακινούμενης κεφαλής (1B1) βαρελιών δεν θα πρέπει να υπερβαίνουν τα 7 cm σε διάμετρο. Βαρέλια με μεγαλύτερα ανοίγματα θεωρούνται ότι είναι του τύπου μετακινούμενης κεφαλής (1B2). Τα πώματα για ανοίγματα στα σώματα και τις κεφαλές των βαρελιών θα πρέπει να είναι έτσι σχεδιασμένα και εφαρμοσμένα ώστε να παραμένουν ασφαλή και στεγανά υπό κανονικές συνθήκες μεταφοράς. Οι φλάντζες κλεισίματος θα πρέπει να είναι συγκολλημένες στη θέση τους έτσι ώστε η συγκόλληση να παρέχει μια στεγανή ραφή. Φλάντζες ή άλλα στοιχεία σφραγίσματος θα πρέπει να χρησιμοποιούνται με πώματα, εκτός αν το πώμα είναι από μόνο του στεγανό.
- 6.1.4.2.5** Οι συσκευές κλεισίματος για μετακινούμενης κεφαλής (1B2) βαρέλια θα πρέπει να είναι έτσι σχεδιασμένες και εφαρμοσμένες ώστε να παραμένουν ασφαλείς και τα βαρέλια να παραμένουν στεγανά υπό κανονικές συνθήκες μεταφοράς. Οι φλάντζες ή άλλα στοιχεία σφραγίσματος θα πρέπει να χρησιμοποιούνται με όλες τις μετακινούμενες κεφαλές.
- 6.1.4.2.6** Μέγιστη χωρητικότητα βαρελιού: 450 λίτρα.
- 6.1.4.2.7** Μέγιστο καθαρό βάρος: 400 kg.
- 6.1.4.3** **Βαρέλια από μέταλλο άλλο από αλουμίνιο ή χάλυβα**
- 1N1 μη-μετακινούμενης κεφαλής
1N2 μετακινούμενης κεφαλής
- 6.1.4.3.1** Το σώμα και οι κεφαλές θα πρέπει να είναι κατασκευασμένα από μέταλλο ή από κράμα μετάλλου άλλο από χάλυβα ή αλουμίνιο. Το υλικό θα πρέπει να είναι κατάλληλου τύπου και επαρκούς πάχους σε σχέση με τη χωρητικότητα του βαρελιού και την προοριζόμενη χρήση του.
- 6.1.4.3.2** Οι ραφές του στομίου, αν υπάρχουν, θα πρέπει να είναι ενισχυμένες με την εφαρμογή ξεχωριστών ενισχυτικών δακτυλίων. Όλες οι ραφές, αν υπάρχουν, θα πρέπει να είναι συνδεδεμένες (συγκολλημένες, κασιπεροκολλημένες, κλπ.) σύμφωνα με τη σύγχρονη τεχνική πρακτική για το χρησιμοποιούμενο μέταλλο ή το κράμα μετάλλου.
- 6.1.4.3.3** Το σώμα ενός βαρελιού με χωρητικότητα μεγαλύτερη από 60 λίτρα θα πρέπει, γενικά, να έχει τουλάχιστον δύο τεταμένες κυλιόμενες στεφάνες ή, εναλλακτικά, τουλάχιστον δύο ξεχωριστές κυλιόμενες στεφάνες. Αν υπάρχουν ξεχωριστές κυλιόμενες στεφάνες θα πρέπει να είναι προσαρμοσμένες σφιχτά πάνω στο σώμα και έτσι ασφαλισμένες ώστε να μην μπορούν να μετακινούνται. Οι κυλιόμενες στεφάνες δεν θα πρέπει να είναι στιγματικά συγκολλημένες.
- 6.1.4.3.4** Ανοίγματα για πλήρωση, άδειασμα και εξαερισμό στα σώματα ή τις κεφαλές των μη-μετακινούμενης κεφαλής (1N1) βαρελιών δεν θα πρέπει να υπερβαίνουν τα 7 cm σε διάμετρο. Βαρέλια με μεγαλύτερα ανοίγματα θεωρούνται ότι είναι του τύπου μετακινούμενης κεφαλής (1N2). Τα πώματα για ανοίγματα στα σώματα και τις κεφαλές των βαρελιών θα πρέπει να είναι έτσι σχεδιασμένα και εφαρμοσμένα ώστε να παραμένουν ασφαλή και στεγανά υπό κανονικές συνθήκες μεταφοράς. Οι φλάντζες κλεισίματος θα πρέπει να είναι συνδεδεμένες στη θέση τους (συγκολλημένες, κασιπεροκολλημένες, κλπ.) σύμφωνα με τη σύγχρονη τεχνική πρακτική για το χρησιμοποιούμενο μέταλλο ή το κράμα μετάλλου έτσι ώστε η σύνδεση της ραφής να είναι στεγανή. Φλάντζες ή άλλα στοιχεία σφραγίσματος θα πρέπει να χρησιμοποιούνται με πώματα, εκτός αν το πώμα είναι από μόνο του στεγανό.

- 6.1.4.3.5** Οι συσκευές κλεισίματος για μετακινούμενης κεφαλής (1N2) βαρέλια θα πρέπει να είναι έτσι σχεδιασμένες και εφαρμοσμένες ώστε να παραμένουν ασφαλείς και τα βαρέλια να παραμένουν στεγανά υπό κανονικές συνθήκες μεταφοράς. Οι φλάντζες ή άλλα στοιχεία σφραγίσματος θα πρέπει να χρησιμοποιούνται με όλες τις μετακινούμενες κεφαλές.
- 6.1.4.3.6** Μέγιστη χωρητικότητα βαρελιού: 450 λίτρα.
- 6.1.4.3.7** Μέγιστο καθαρό βάρος: 400 kg.
- 6.1.4.4 Χαλύβδινα ή αλουμινένια μπιτόνια**
- 3A1 χαλύβδινα, μη-μετακινούμενης κεφαλής
3A2 χαλύβδινα, μετακινούμενης κεφαλής
3B1 αλουμινένια, μη-μετακινούμενης κεφαλής
3B2 αλουμινένια, μετακινούμενης κεφαλής
- 6.1.4.4.1** Το σώμα και οι κεφαλές θα πρέπει να είναι κατασκευασμένα από φύλλο χάλυβα, από αλουμίνιο τουλάχιστον 99% καθαρό ή από ένα κράμα με βάση το αλουμίνιο. Το υλικό θα πρέπει να είναι κατάλληλου τύπου και επαρκούς πάχους σε σχέση με τη χωρητικότητα του μπιτονιού και την προοριζόμενη χρήση του.
- 6.1.4.4.2** Τα στόμια των χαλύβδινων μπιτονιών θα πρέπει να είναι μηχανικά ραμμένα ή συγκολλημένα. Ραφές στο σώμα των χαλύβδινων μπιτονιών προοριζόμενων να περιέχουν περισσότερο από 40 λίτρα υγρού θα πρέπει να είναι συγκολλημένες. Ραφές στο σώμα μπιτονιών προοριζόμενων να μεταφέρουν 40 λίτρα ή λιγότερο θα πρέπει να είναι μηχανικά ραμμένες ή συγκολλημένες. Για αλουμινένια μπιτόνια, όλες οι ραφές θα πρέπει να είναι συγκολλημένες. Οι ραφές του στομίου, αν υπάρχουν, θα πρέπει να είναι ενισχυμένες με την εφαρμογή ενός ξεχωριστού ενισχυτικού δακτυλίου.
- 6.1.4.4.3** Ανοίγματα σε μη-μετακινούμενης κεφαλής μπιτόνια (3A1 και 3B1) δεν θα πρέπει να υπερβαίνουν τα 7 cm σε διάμετρο. Μπιτόνια με μεγαλύτερα ανοίγματα θεωρούνται ότι είναι του τύπου μετακινούμενης κεφαλής (3A2 και 3B2). Τα πώματα θα πρέπει να είναι έτσι σχεδιασμένα ώστε να παραμένουν ασφαλή και στεγανά υπό κανονικές συνθήκες μεταφοράς. Φλάντζες ή άλλα στοιχεία σφραγίσματος θα πρέπει να χρησιμοποιούνται με πώματα, εκτός αν το πώμα είναι από μόνο του στεγανό.
- 6.1.4.4.4** Αν τα υλικά που χρησιμοποιούνται για το σώμα, τις κεφαλές, τα πώματα και τα εξαρτήματα δεν είναι από μόνα τους συμβατά με τα περιεχόμενα προς μεταφορά, κατάλληλες εσωτερικές προστατευτικές επικαλύψεις θα πρέπει να εφαρμόζονται. Αυτές οι επικαλύψεις ή επεξεργασίες θα πρέπει να διατηρούν τις προστατευτικές τους ιδιότητες υπό κανονικές συνθήκες μεταφοράς.
- 6.1.4.4.5** Μέγιστη χωρητικότητα μπιτονιού: 60 λίτρα.
- 6.1.4.4.6** Μέγιστο καθαρό βάρος: 120 kg.
- 6.1.4.5 Βαρέλια από κόντρα πλακέ**
- 1D
- 6.1.4.5.1** Το ξύλο που χρησιμοποιείται θα πρέπει να είναι καλά ωριμασμένο, εμπορικά ξηρό και ελεύθερο από οποιοδήποτε ελάττωμα που είναι πιθανόν να μειώσει την αποτελεσματικότητα του βαρελιού για τον

προοριζόμενο σκοπό. Εάν ένα υλικό άλλο από κόντρα πλακέ χρησιμοποιείται για την κατασκευή των κεφαλών, θα πρέπει να είναι ποιότητας ισοδύναμης με το κόντρα πλακέ.

- 6.1.4.5.2** Κόντρα πλακέ τουλάχιστον δύο φύλλων θα πρέπει να χρησιμοποιείται για το σώμα και κόντρα πλακέ τουλάχιστον τριών φύλλων για τις κεφαλές. Τα φύλλα θα πρέπει να είναι σφιχτά κολλημένα μαζί, με μία αδιάβροχη κόλλα, με τις ίνες τους εγκάρσιες.
- 6.1.4.5.3** Το σώμα και οι κεφαλές του βαρελιού και οι συνδέσεις τους θα πρέπει να είναι σχεδιασμού κατάλληλου για τη χωρητικότητα του βαρελιού και την προοριζόμενη χρήση του.
- 6.1.4.5.4** Για αποφυγή της μετακίνησης του περιεχομένου, τα καπάκια θα πρέπει να είναι επενδεδυμένα με χαρτί kraft ή κάποιο άλλο ισοδύναμο υλικό που θα πρέπει να είναι με ασφάλεια δεμένο στο καπάκι και να επεκτείνεται στο εξωτερικό κατά μήκος όλης της περιφέρειάς του.
- 6.1.4.5.5** Μέγιστη χωρητικότητα βαρελιού: 250 λίτρα.
- 6.1.4.5.6** Μέγιστο καθαρό βάρος: 400 kg.
- 6.1.4.6** (Διεγραμμένο)
- 6.1.4.7** **Βαρέλια από ίνες**
- 1G
- 6.1.4.7.1** Το σώμα του βαρελιού θα πρέπει να συνίσταται από πολλαπλά φύλλα από βαρύ χαρτί ή ινοσανίδες (χωρίς αυλακώσεις) σφιχτά κολλημένα ή φυλλαρισμένα μαζί και μπορεί να περιλαμβάνει ένα ή περισσότερα προστατευτικά στρώματα από βιτούμιο, κερωμένο χαρτί kraft, φύλλο μετάλλου, πλαστικό υλικό κ.λπ.
- 6.1.4.7.2** Οι κεφαλές θα πρέπει να είναι από φυσικό ξύλο, ινοσανίδες, μέταλλο, κόντρα πλακέ, πλαστικό ή άλλο κατάλληλο υλικό και μπορούν να περιλαμβάνουν ένα ή περισσότερα προστατευτικά στρώματα από βιτούμιο, κερωμένο χαρτί kraft, φύλλο μετάλλου, πλαστικό υλικό κ.λπ.
- 6.1.4.7.3** Το σώμα και οι κεφαλές του βαρελιού και οι συνδέσεις τους θα πρέπει να είναι σχεδιασμού κατάλληλου για τη χωρητικότητα του βαρελιού και την προοριζόμενη χρήση του.
- 6.1.4.7.4** Η συναρμολογημένη συσκευασία θα πρέπει να είναι επαρκώς αδιάβροχη έτσι ώστε να μην αποφυλλώνεται υπό κανονικές συνθήκες μεταφοράς.
- 6.1.4.7.5** Μέγιστη χωρητικότητα βαρελιού: 450 λίτρα.
- 6.1.4.7.6** Μέγιστο καθαρό βάρος: 400 kg.
- 6.1.4.8** **Πλαστικά βαρέλια και μπιτόνια**
- 1H1 βαρέλια, μη-μετακινούμενης κεφαλής
1H2 βαρέλια, μετακινούμενης κεφαλής
3H1 μπιτόνια, μη-μετακινούμενης κεφαλής
3H2 μπιτόνια, μετακινούμενης κεφαλής

- 6.1.4.8.1** Η συσκευασία θα πρέπει να είναι κατασκευασμένη από κατάλληλο πλαστικό υλικό και να είναι επαρκούς αντοχής σε σχέση με τη χωρητικότητα και την προοριζόμενη χρήση της. Εκτός από υλικό από ανακυκλωμένο πλαστικό όπως ορίζεται στην 1.2.1, κανένα χρησιμοποιημένο υλικό πέραν από υπολείμματα της παραγωγής ή απορρίμματα από την ίδια διαδικασία κατασκευής δεν μπορεί να χρησιμοποιείται. Η συσκευασία θα πρέπει να είναι επαρκώς ανθεκτική στη γήρανση και στην αποικοδόμηση που προκαλείται είτε από την περιεχόμενη ουσία ή από την υπεριώδη ακτινοβολία. Οποιαδήποτε διείσδυση της περιεχόμενης ουσίας, ή του υλικού από ανακυκλωμένο πλαστικό που χρησιμοποιείται για την παραγωγή νέας συσκευασίας, δεν θα πρέπει να συνιστά κίνδυνο υπό κανονικές συνθήκες μεταφοράς.
- 6.1.4.8.2** Αν απαιτείται προστασία έναντι υπεριώδους ακτινοβολίας, αυτή θα πρέπει να παρέχεται με την προσθήκη αιθάλης ή άλλων κατάλληλων πιγμένων ή αναστολέων. Αυτά τα πρόσθετα θα πρέπει να είναι συμβατά με το περιεχόμενο και να παραμένουν αποτελεσματικά καθ' όλη τη ζωή της συσκευασίας. Όπου χρησιμοποιούνται αιθάλη, πιγμένα ή αναστολείς, πέραν εκείνων που χρησιμοποιούνται στην κατασκευή του ελεγμένου τύπου σχεδιασμού, ο επανέλεγχος μπορεί να παραλείπεται εάν η περιεκτικότητα της αιθάλης δεν υπερβαίνει το 2% κατά βάρος ή αν η περιεκτικότητα της χρωστικής δεν υπερβαίνει το 3% κατά βάρος. Η περιεκτικότητα των αναστολέων της υπεριώδους ακτινοβολίας δεν περιορίζεται.
- 6.1.4.8.3** Πρόσθετα που εξυπηρετούν σκοπούς άλλους από την προστασία έναντι υπεριώδους ακτινοβολίας μπορούν να συμπεριλαμβάνονται στη σύνθεση του πλαστικού υλικού υπό την προϋπόθεση ότι δεν επηρεάζουν δυσμενώς τις χημικές και φυσικές ιδιότητες του υλικού της συσκευασίας. Σε τέτοιες περιπτώσεις, ο επανέλεγχος μπορεί να παραλείπεται.
- 6.1.4.8.4** Το πάχος τοιχωμάτων σε κάθε σημείο της συσκευασίας θα πρέπει να είναι κατάλληλο για τη χωρητικότητα της και την προοριζόμενη χρήση της, λαμβανομένων υπόψη των καταπονήσεων στις οποίες κάθε σημείο υπόκειται.
- 6.1.4.8.5** Τα ανοίγματα για πλήρωση, άδειασμα και εξαερισμό στα σώματα ή τις κεφαλές των μη-μετακινούμενης κεφαλής βαρελιών (1H1) και μπιτονιών (3H1) δεν θα πρέπει να υπερβαίνουν τα 7 cm σε διάμετρο. Βαρέλια και μπιτόνια με μεγαλύτερα ανοίγματα θεωρούνται ότι είναι του τύπου μετακινούμενης κεφαλής (1H2, 3H2). Τα πώματα για ανοίγματα στα σώματα ή τις κεφαλές των βαρελιών και μπιτονιών θα πρέπει να είναι έτσι σχεδιασμένα και εφαρμοσμένα ώστε να παραμένουν ασφαλή και στεγανά υπό κανονικές συνθήκες μεταφοράς. Φλάντζες ή άλλα στοιχεία σφραγίσματος θα πρέπει να χρησιμοποιούνται με πώματα, εκτός αν το πώμα είναι από μόνο του στεγανό.
- 6.1.4.8.6** Οι συσκευές κλεισίματος για μετακινούμενης κεφαλής βαρέλια και μπιτόνια (1H2 και 3H2) θα πρέπει να είναι έτσι σχεδιασμένες και εφαρμοσμένες ώστε να παραμένουν ασφαλείς και στεγανές υπό κανονικές συνθήκες μεταφοράς. Οι φλάντζες θα πρέπει να χρησιμοποιούνται με όλες τις μετακινούμενες κεφαλές εκτός εάν ο σχεδιασμός του βαρελιού ή του μπιτονιού είναι τέτοιος ώστε, όπου οι μετακινούμενες κεφαλές είναι κατάλληλα ασφαλισμένες, το βαρέλι ή το μπιτόνι είναι από μόνο του στεγανό.
- 6.1.4.8.7** Η μέγιστη επιτρεπτή διεισδυτικότητα για εύφλεκτα υγρά θα πρέπει να είναι 0.008g/l.h στους 23 °C (βλέπε 6.1.5.7).
- 6.1.4.8.8** Όπου χρησιμοποιείται υλικό από ανακυκλωμένο πλαστικό για την παραγωγή νέας συσκευασίας, οι ειδικές ιδιότητες του ανακυκλωμένου υλικού θα πρέπει να είναι εξακριβώνονται και να τεκμηριώνονται τακτικά ως μέρος ενός προγράμματος διασφάλισης της ποιότητας αναγνωρισμένο από την Αρμόδια

Αρχή. Το πρόγραμμα διασφάλισης ποιότητας θα πρέπει να περιλαμβάνει ένα αρχείο σωστής προδιαλογής και επαλήθευσης πως η κάθε παρτίδα ανακυκλωμένου πλαστικού υλικού έχει τον κατάλληλο ρυθμό ροής τηγμένου, πυκνότητα, και εφελκυστική αντοχή διαρροής, σύμφωνα με τον τύπο σχεδιασμού κατασκευασμένου από τέτοιο ανακυκλωμένο υλικό. Αυτό απαραίτητως περιλαμβάνει γνώσεις για το υλικό συσκευασίας από το οποίο προήλθαν τα ανακυκλωμένα πλαστικά, όπως επίσης και γνώση των προηγούμενων περιεχομένων αυτών των συσκευασιών αν αυτά τα προηγούμενα περιεχόμενα μπορούν να μειώσουν την ικανότητα μιας νέας συσκευασίας που έχει παραχθεί χρησιμοποιώντας αυτό το υλικό. Επιπλέον, το πρόγραμμα διασφάλισης ποιότητας του κατασκευαστή συσκευασιών υπό την 6.1.1.4 θα περιλαμβάνει τις επιδόσεις της δοκιμής μηχανικού τύπου σχεδιασμού της 6.1.5 για συσκευασίες κατασκευασμένες από την κάθε παρτίδα ανακυκλωμένου πλαστικού υλικού. Σε αυτή τη δοκιμή, η επίδοση στο στοίβαγμα μπορεί να επιβεβαιωθεί με κατάλληλη δοκιμή δυναμικής συμπίεσης αντί δοκιμών με στατικά φορτία.

ΣΗΜΕΙΩΣΗ: Το ISO 16103:2005 “Συσκευασίες – Συσκευασίες μεταφοράς για επικίνδυνα υλικά – Υλικά από ανακυκλωμένο πλαστικό” παρέχει πρόσθετη καθοδήγηση για τις διαδικασίες που πρέπει να επιτευχθούν για την έγκριση της χρήσης ανακυκλωμένου πλαστικού υλικού.

6.1.4.8.9 Μέγιστη χωρητικότητα βαρελιών και μπιτονιών:

1H1, 1H2: 450 λίτρα
3H1, 3H2: 60 λίτρα.

6.1.4.8.10 Μέγιστο καθαρό βάρος:

1H1, 1H2: 400 kg
3H1, 3H2: 120 kg.

6.1.4.9 **Κιβώτια από φυσικό ξύλο**

4C1 κοινά
4C2 με αδιαπέραστα τοιχώματα

6.1.4.9.1 Το ξύλο που χρησιμοποιείται θα πρέπει να είναι καλά ωριμασμένο, εμπορικά ξηρό και ελεύθερο από ελαττώματα που θα μπορούσαν σημαντικά να μειώσουν την ισχύ οποιουδήποτε μέρους του κιβωτίου. Η ισχύς του υλικού που χρησιμοποιείται και η μέθοδος κατασκευής θα πρέπει να είναι κατάλληλες για τη χωρητικότητα του κιβωτίου και την προοριζόμενη χρήση του. Οι κορυφές και οι πυθμένες μπορούν να είναι κατασκευασμένοι από αδιάβροχο ανασυσταμένο ξύλο τέτοιο όπως σκληρό ξύλο, νοβοπάν ή άλλος κατάλληλος τύπος.

6.1.4.9.2 Τα στερεώματα θα πρέπει να είναι ανθεκτικά στη δόνηση που συμβαίνει υπό κανονικές συνθήκες μεταφοράς. Κάρφωμα των ινών των άκρων θα πρέπει να αποφεύγεται όποτε είναι πρακτικώς δυνατόν. Οι συνδέσεις που είναι πιθανόν να καταπονηθούν σημαντικά θα πρέπει να είναι κατασκευασμένες με τη χρήση πριτσινωμένων ή δακτυλιοειδών καρφιών ή ισοδύναμων στερεωμάτων.

6.1.4.9.3 Κιβώτιο 4C2: κάθε μέρος θα πρέπει να αποτελείται από ένα κομμάτι ή κάτι ισοδύναμο. Μέρη θεωρούνται ισοδύναμα με ένα κομμάτι όταν χρησιμοποιείται μία από τις παρακάτω μεθόδους κολλημένου μονταρίσματος: Άρθρωση Lindermann, άρθρωση τύπου γλώσσα-και-εγκοπή, άρθρωση ship-lap ή άρθρωση αρμού, ή σύνδεση λαβής με τουλάχιστον δύο αυλακωτά μεταλλικά στερεώματα σε κάθε

άρθρωση.

6.1.4.9.4 Μέγιστο καθαρό βάρος: 400 kg.

6.1.4.10 Κιβώτια από κόντρα πλακέ

4D

6.1.4.10.1 Το κόντρα πλακέ που χρησιμοποιείται θα πρέπει να είναι τουλάχιστον 3-φύλλο. Θα πρέπει να είναι κατασκευασμένο από καλά ωριμασμένο περιστροφικά κομμένο, σε φέτες ή πριονισμένο φύλλο αντικολλητού, εμπορικά ξηρό και ελεύθερο από ελαττώματα που θα μπορούσαν να μειώσουν σημαντικά την ισχύ του κιβωτίου. Τα κιβώτια θα πρέπει να είναι σφιχτά καρφωμένα ή ασφαλισμένα στις γωνίες ή τα άκρα ή να είναι μονταρισμένα με άλλες εξίσου κατάλληλες συσκευές.

6.1.4.10.2 Μέγιστο καθαρό βάρος: 400 kg.

6.1.4.11 Κιβώτια από ανασυσταμένο ξύλο

4F

6.1.4.11.1 Τα τοιχώματα των κιβωτίων θα πρέπει να είναι κατασκευασμένα από αδιάβροχο ανασυσταμένο ξύλο τέτοιο όπως σκληρό ξύλο, νοβοπάν ή άλλον κατάλληλο τύπο. Η ισχύς του υλικού που χρησιμοποιείται και η μέθοδος κατασκευής θα πρέπει να είναι κατάλληλες για τη χωρητικότητα του κιβωτίου και της προοριζόμενης χρήσης του.

6.1.4.11.2 Άλλα μέρη των κιβωτίων μπορούν να είναι κατασκευασμένα από άλλο κατάλληλο υλικό.

6.1.4.11.3 Τα κιβώτια θα πρέπει να είναι μονταρισμένα με ασφάλεια μέσω κατάλληλων συσκευών.

6.1.4.11.4 Μέγιστο καθαρό βάρος: 400 kg.

6.1.4.12 Κιβώτια από ινοσανίδες

4G

6.1.4.12.1 Γερή και καλής ποιότητας στερεή ή διπλής όψης αυλακωτή ινοσανίδα (μονών ή πολλαπλών τοιχωμάτων) θα πρέπει να χρησιμοποιείται, κατάλληλη για τη χωρητικότητα και την προοριζόμενη χρήση του κιβωτίου. Η αντίσταση στο νερό της εξωτερικής επιφάνειας θα πρέπει να είναι τέτοια ώστε η αύξηση σε βάρος, όπως μετράται σε μία δοκιμή που διεξάγεται σε μία περίοδο 30 λεπτών με τη μέθοδο προσδιορισμού της απορρόφησης νερού Cobb, να μην είναι μεγαλύτερη από 155 g/m² – βλέπε ISO 535:1991. Θα πρέπει να έχει κατάλληλη ποιότητα λυγίσματος. Οι ινοσανίδες θα πρέπει να είναι κομμένες, ζαρωμένες χωρίς ρωγμές και αυλακωμένες έτσι ώστε να επιτρέπουν το μοντάρισμα χωρίς τσάκισμα, σχίσιμο της επιφάνειας ή αδικαιολόγητο φούσκωμα. Η ράβδωση των αυλακωτών ινοσανίδων θα πρέπει να είναι σφιχτά κολλημένη στις όψεις.

6.1.4.12.2 Τα άκρα των κιβωτίων μπορούν να έχουν ένα ξύλινο πλαίσιο ή να είναι εξ ολοκλήρου από ξύλο ή άλλο κατάλληλο υλικό. Ενισχύσεις των ξύλινων ράβδων στερέωσης ή άλλο κατάλληλο υλικό μπορεί να χρησιμοποιείται.

6.1.4.12.3 Οι κατασκευαστικές συνδέσεις στο σώμα των κιβωτίων θα πρέπει να είναι τυλιγμένες με κολλητική ταινία,

να είναι περιτυλιγμένες και κολλημένες, ή να είναι περιτυλιγμένες και ραμμένες με μεταλλικούς συνδετήρες. Οι περιτυλιγμένες συνδέσεις θα πρέπει να έχουν κατάλληλη επένδυση.

- 6.1.4.12.4** Όπου το κλείσιμο επιτυγχάνεται με κόλλημα ή περιτύλιγμα με ταινία, μια αδιάβροχη κόλλα θα πρέπει να χρησιμοποιείται.
- 6.1.4.12.5** Τα κιβώτια θα πρέπει να σχεδιασμένα ώστε να παρέχουν καλή προσαρμογή στα περιεχόμενα.
- 6.1.4.12.6** Μέγιστο καθαρό βάρος: 400 kg.
- 6.1.4.13** **Πλαστικά κιβώτια**
- 4H1 κιβώτια από τεταμένο πλαστικό
4H2 κιβώτια από στερεό πλαστικό
- 6.1.4.13.1** Το κιβώτιο θα πρέπει να είναι κατασκευασμένο από κατάλληλο πλαστικό υλικό και να είναι επαρκούς αντοχής σε σχέση με τη χωρητικότητα και την προοριζόμενη χρήση του. Το κιβώτιο θα πρέπει να είναι επαρκώς ανθεκτικό στη γήρανση και στην υποβάθμιση που δημιουργείται είτε από την περιεχόμενη ουσία είτε από υπεριώδη ακτινοβολία.
- 6.1.4.13.2** Ένα κιβώτιο από τεταμένο πλαστικό θα πρέπει να περιλαμβάνει δύο μέρη κατασκευασμένα από ένα χυτό τεταμένο πλαστικό υλικό, ένα κατώτερο μέρος που περιέχει κοιλώματα για τις εσωτερικές συσκευασίες και ένα κορυφαίο μέρος που καλύπτει και συνδέεται με το κατώτερο μέρος. Οι κορυφαίοι και κατώτεροι τομείς θα πρέπει να είναι σχεδιασμένοι έτσι ώστε οι εσωτερικές συσκευασίες να προσαρμόζονται άνετα. Το κάλυμμα του κλεισίματος για οποιαδήποτε εσωτερική συσκευασία δεν θα πρέπει να είναι σε επαφή με το εσωτερικό του κορυφαίου μέρους αυτού του κιβωτίου.
- 6.1.4.13.3** Για αποστολή, ένα κιβώτιο από τεταμένο πλαστικό θα πρέπει να είναι κλεισμένο με αυτοκόλλητη ταινία που έχει αρκετή ελαστική αντοχή για την παρεμπόδιση του ανοίγματος του κιβωτίου. Η κολλητική ταινία θα πρέπει να είναι ανθεκτική στις καιρικές συνθήκες και η κόλλα της να είναι συμβατή με το τεταμένο πλαστικό υλικό του κιβωτίου. Άλλες συσκευές κλεισίματος τουλάχιστον εξίσου αποτελεσματικές μπορούν να χρησιμοποιούνται.
- 6.1.4.13.4** Για κιβώτια από στερεό πλαστικό, η προστασία έναντι υπεριώδους ακτινοβολίας, εάν απαιτείται, θα πρέπει να δίνεται με την προσθήκη αιθάλης ή άλλων κατάλληλων πιγμέντων ή αναστολέων. Αυτά τα πρόσθετα θα πρέπει να είναι συμβατά με το περιεχόμενο και να παραμένουν αποτελεσματικά καθ' όλη τη ζωή του κιβωτίου. Όπου χρησιμοποιείται αιθάλη, πιγμέντα ή αναστολείς πέραν εκείνων που χρησιμοποιούνται στην κατασκευή του ελεγμένου τύπου σχεδιασμού, ο επανέλεγχος μπορεί να παραλείπεται εάν η περιεκτικότητα σε αιθάλη δεν υπερβαίνει το 2% κατά βάρος ή εάν η περιεκτικότητα σε χρωστική δεν υπερβαίνει το 3% κατά βάρος. Δεν υπάρχει περιορισμός για την περιεκτικότητα σε αναστολείς της υπεριώδους ακτινοβολίας.
- 6.1.4.13.5** Πρόσθετα που εξυπηρετούν σκοπούς πέραν από την προστασία έναντι υπεριώδους ακτινοβολίας μπορούν να συμπεριλαμβάνονται στη σύνθεση του πλαστικού υλικού υπό την προϋπόθεση ότι δεν επηρεάζουν δυσμενώς τις χημικές και φυσικές ιδιότητες του υλικού του κιβωτίου. Σε τέτοιες περιπτώσεις, ο επανέλεγχος μπορεί να παραλείπεται.
- 6.1.4.13.6** Τα κιβώτια από στερεό πλαστικό θα πρέπει να έχουν συσκευές κλεισίματος κατασκευασμένες από κατάλληλο υλικό επαρκούς αντοχής και έτσι σχεδιασμένες ώστε να παρεμποδίζεται τυχόν ακούσιο

άνοιγμα του κιβωτίου.

- 6.1.4.13.7** Όπου υλικό από ανακυκλωμένο πλαστικό χρησιμοποιείται για την παραγωγή νέας συσκευασίας, οι ειδικές ιδιότητες του ανακυκλωμένου υλικού θα πρέπει να εξακριβώνονται και να τεκμηριώνονται τακτικά ως μέρος ενός προγράμματος εξασφάλισης της ποιότητας αναγνωρισμένο από την Αρμόδια Αρχή. Το πρόγραμμα διασφάλισης ποιότητας θα πρέπει να περιλαμβάνει ένα αρχείο σωστής προδιαλογής και επαλήθευσης πως η κάθε παρτίδα ανακυκλωμένου πλαστικού υλικού έχει τον κατάλληλο ρυθμό ροής τηγμένου, πυκνότητα, και εφελκυστική αντοχή διαρροής, σύμφωνα με τον τύπο σχεδιασμού κατασκευασμένου από τέτοιο ανακυκλωμένο υλικό. Αυτό απαιτείται να περιλαμβάνει γνώσεις για το υλικό συσκευασίας από το οποίο προήλθαν τα ανακυκλωμένα πλαστικά, όπως επίσης και γνώση των προηγούμενων περιεχομένων αυτών των συσκευασιών αν αυτά τα προηγούμενα περιεχόμενα μπορούν να μειώσουν την ικανότητα μιας νέας συσκευασίας που έχει παραχθεί χρησιμοποιώντας αυτό το υλικό. Επιπλέον, το πρόγραμμα διασφάλισης ποιότητας του κατασκευαστή συσκευασιών υπό την 6.1.1.4 θα περιλαμβάνει τις επιδόσεις της δοκιμής μηχανικού τύπου σχεδιασμού της 6.1.5 για συσκευασίες κατασκευασμένες από την κάθε παρτίδα ανακυκλωμένου πλαστικού υλικού. Σε αυτή τη δοκιμή, η επίδοση στο στοιβάγμα μπορεί να επιβεβαιωθεί με κατάλληλη δοκιμή δυναμικής συμπίεσης αντί της δοκιμής στοιβάγματος σύμφωνα με την 6.1.5.6.
- 6.1.4.13.8** Μέγιστο καθαρό βάρος
- 4H1: 60 kg
4H2: 400 kg.
- 6.1.4.14** **Κιβώτια από χάλυβα, αλουμίνιο ή από άλλο μέταλλο**
- 4A χαλύβδινα κιβώτια
4B αλουμινένια κιβώτια
4N Μεταλλικά κιβώτια, από μέταλλο εκτός χάλυβα ή αλουμινίου
- 6.1.4.14.1** Η αντοχή του μετάλλου και η κατασκευή του κιβωτίου θα πρέπει να είναι κατάλληλες για τη χωρητικότητα του κιβωτίου και την προοριζόμενη χρήση του.
- 6.1.4.14.2** Τα κιβώτια θα πρέπει να είναι επενδεδυμένα με ινοσανίδες ή τσόχινα κομμάτια συσκευασίας όπως απαιτείται ή θα πρέπει να έχουν εσωτερική επένδυση ή προστατευτικό κατάλληλου υλικού. Εάν διπλής ραφής μεταλλική επένδυση χρησιμοποιείται, μέτρα θα πρέπει να λαμβάνονται για την παρεμπόδιση της εισόδου των ουσιών, ειδικά εκρηκτικών, μέσα στις εσοχές των ραφών.
- 6.1.4.14.3** Τα πώματα μπορούν να είναι οποιοδήποτε κατάλληλου τύπου. Θα πρέπει να παραμένουν ασφαλισμένα υπό κανονικές συνθήκες μεταφοράς.
- 6.1.4.14.4** Μέγιστο καθαρό βάρος: 400 kg.
- 6.1.4.15** **Υφασμάτινοι σάκοι**
- 5L1 χωρίς εσωτερική επένδυση ή προστατευτικό
5L2 αδιαπέραστοι
5L3 αδιάβροχοι
- 6.1.4.15.1** Τα υφάσματα που χρησιμοποιούνται θα πρέπει να είναι καλής ποιότητας. Η αντοχή του υφάσματος και

η κατασκευή του σάκου θα πρέπει να είναι κατάλληλες για τη χωρητικότητα του σάκου και της προοριζόμενης χρήσης του.

- 6.1.4.15.2** Σάκοι, αδιαπέραστοι, 5L2: ο σάκος θα πρέπει να είναι φτιαγμένος αδιαπέραστος, για παράδειγμα με τη χρήση:
- (a) χαρτιού προσκολλημένου στην εσωτερική επιφάνεια του σάκου με αδιάβροχη κόλλα τέτοια όπως το βιτούμιο, ή
 - (b) πλαστικού φιλμ προσκολλημένου στην εσωτερική επιφάνεια του σάκου, ή
 - (c) μίας ή περισσότερων εσωτερικών επενδύσεων κατασκευασμένων από χαρτί ή πλαστικό υλικό.
- 6.1.4.15.3** Σάκοι, αδιάβροχοι, 5L3: για την παρεμπόδιση οποιασδήποτε εισόδου υγρασίας ο σάκος θα πρέπει να είναι φτιαγμένος αδιάβροχος, για παράδειγμα με τη χρήση:
- (a) ξεχωριστών εσωτερικών επενδύσεων αδιάβροχου χαρτιού (π.χ. κερωμένο χαρτί kraft, πισσωμένο χαρτί ή χαρτί kraft επικαλυμμένο με πλαστικό), ή
 - (b) πλαστικού φιλμ προσκολλημένου στην εσωτερική επιφάνεια του σάκου, ή
 - (c) μίας ή περισσότερων εσωτερικών επενδύσεων κατασκευασμένων από πλαστικό υλικό.
- 6.1.4.15.4** Μέγιστο καθαρό βάρος: 50 kg.
- 6.1.4.16 Σάκοι από υφαντά πλαστικά**
- 5H1 χωρίς εσωτερική επένδυση ή προστατευτικό
5H2 αδιαπέραστοι
5H3 αδιάβροχοι
- 6.1.4.16.1** Οι σάκοι θα πρέπει να είναι κατασκευασμένοι από τεντωμένες ταινίες ή τεντωμένα μονά νήματα κατάλληλου πλαστικού υλικού. Η αντοχή του υλικού που χρησιμοποιείται και η κατασκευή του σάκου θα πρέπει να είναι κατάλληλες για τη χωρητικότητα του σάκου και την προοριζόμενη χρήση του.
- 6.1.4.16.2** Εάν η ύφανση είναι επίπεδη, οι σάκοι θα πρέπει να σχηματίζονται με ράψιμο ή κάποια άλλη μέθοδο που να εξασφαλίζει το κλείσιμο του πυθμένα και μίας πλευράς. Εάν η ύφανση είναι σωληνοειδής, ο σάκος θα πρέπει να είναι κλεισμένος με ραφή, πλέξιμο ή κάποια άλλη εξίσου ανθεκτική μέθοδο κλεισίματος.
- 6.1.4.16.3** Σάκοι, αδιαπέραστοι, 5H2: ο σάκος θα πρέπει να είναι φτιαγμένος αδιαπέραστος, για παράδειγμα με:
- (a) χαρτί ή ένα πλαστικό φιλμ προσκολλημένο στην εσωτερική επιφάνεια του σάκου, ή
 - (b) μία ή περισσότερες ξεχωριστές εσωτερικές επενδύσεις κατασκευασμένες από χαρτί ή πλαστικό υλικό.
- 6.1.4.16.4** Σάκοι, αδιάβροχοι, 5H3: για την παρεμπόδιση οποιασδήποτε εισόδου υγρασίας, ο σάκος θα πρέπει να είναι φτιαγμένος αδιάβροχος, π.χ. με:

- (a) ξεχωριστές εσωτερικές επενδύσεις από αδιάβροχο χαρτί (π.χ. κερωμένο χαρτί kraft, διπλά πισσωμένο χαρτί kraft ή χαρτί kraft με πλαστική επένδυση),
- (b) πλαστικό φιλμ προσκολλημένο στην εσωτερική ή εξωτερική επιφάνεια του σάκου, ή
- (c) μία ή περισσότερες εσωτερικές πλαστικές επενδύσεις.

6.1.4.16.5 Μέγιστο καθαρό βάρος: 50 kg.

6.1.4.17 Σάκοι από πλαστικό φιλμ

5H4

6.1.4.17.1 Οι σάκοι θα πρέπει να είναι κατασκευασμένοι από κατάλληλο πλαστικό υλικό. Η αντοχή του υλικού που χρησιμοποιείται και η κατασκευή του σάκου θα πρέπει να είναι κατάλληλες για τη χωρητικότητα του σάκου και την προοριζόμενη χρήση του. Οι συνδέσεις και τα πώματα θα πρέπει να αντέχουν πιέσεις και χτυπήματα που σημειώνονται σε κανονικές συνθήκες μεταφοράς.

6.1.4.17.2 Μέγιστο καθαρό βάρος: 50 kg.

6.1.4.18 Σάκοι από χαρτί

5M1 πολλαπλών τοιχωμάτων

5M2 πολλαπλών τοιχωμάτων, αδιάβροχοι

6.1.4.18.1 Οι σάκοι θα πρέπει να είναι κατασκευασμένοι από κατάλληλο χαρτί kraft ή από ένα ισοδύναμο χαρτί με τουλάχιστον τρία φύλλα. Η αντοχή του χαρτιού και η κατασκευή των σάκων θα πρέπει να είναι κατάλληλες για τη χωρητικότητα του σάκου και την προοριζόμενη χρήση του. Οι συνδέσεις και τα πώματα θα πρέπει να είναι αδιαπέραστα.

6.1.4.18.2 Σάκοι 5M2: για την παρεμπόδιση της εισόδου υγρασίας, ένας σάκος τεσσάρων φύλλων ή περισσότερων θα πρέπει να είναι φτιαγμένος αδιάβροχος με τη χρήση είτε ενός ανθεκτικού στο νερό φύλλου ως ένα από τα δύο ακριανά φύλλα είτε ενός φραγμού του νερού κατασκευασμένου από κατάλληλο προστατευτικό υλικό μεταξύ των δύο ακριανών φύλλων. Ένας σάκος τριών φύλλων θα πρέπει να είναι φτιαγμένος αδιάβροχος με τη χρήση ανθεκτικού στο νερό φύλλου ως ακριανό φύλλο. Όπου υπάρχει κίνδυνος η περιεχόμενη ουσία να αντιδράσει με τη υγρασία ή όπου είναι συσκευασμένος ατμός, ένα αδιάβροχο φύλλο ή φραγμός, τέτοιος όπως διπλά πισσωμένο χαρτί kraft, χαρτί kraft με πλαστική επένδυση, πλαστικό φιλμ προσκολλημένο στην εσωτερική επιφάνεια του σάκου, ή μία ή περισσότερες εσωτερικές πλαστικές επενδύσεις, θα πρέπει επίσης να τοποθετούνται δίπλα στην ουσία. Οι συνδέσεις και τα πώματα θα πρέπει να είναι αδιάβροχα.

6.1.4.18.3 Μέγιστο καθαρό βάρος : 50 kg.

6.1.4.19 Σύνθετες συσκευασίες (πλαστικού υλικού)

6HA1	πλαστικό δοχείο με εξωτερικό χαλύβδινο βαρέλι
6HA2	πλαστικό δοχείο με εξωτερικό χαλύβδινο κλωβό ή κιβώτιο
6HB1	πλαστικό δοχείο με εξωτερικό αλουμινένιο βαρέλι
6HB2	πλαστικό δοχείο με εξωτερικό αλουμινένιο κλωβό ή κιβώτιο
6HC	πλαστικό δοχείο με εξωτερικό ξύλινο δοχείο
6HD1	πλαστικό δοχείο με εξωτερικό βαρέλι από κόντρα πλακέ
6HD2	πλαστικό δοχείο με εξωτερικό κιβώτιο από κόντρα πλακέ
6HG1	πλαστικό δοχείο με εξωτερικό βαρέλι από ίνες
6HG2	πλαστικό δοχείο με εξωτερικό κιβώτιο από ινοσανίδες
6HH1	πλαστικό δοχείο με εξωτερικό πλαστικό βαρέλι
6HH2	πλαστικό δοχείο με εξωτερικό κιβώτιο από στερεό πλαστικό κιβώτιο

6.1.4.19.1 Εσωτερικό δοχείο

6.1.4.19.1.1 Οι απαιτήσεις των 6.1.4.8.1 και 6.1.4.8.4 έως 6.1.4.8.7 εφαρμόζονται για πλαστικά εσωτερικά δοχεία.

6.1.4.19.1.2 Το πλαστικό εσωτερικό δοχείο θα πρέπει να προσαρμόζεται άνετα μέσα στην εξωτερική συσκευασία, που θα πρέπει να είναι ελεύθερη από οποιαδήποτε προεξοχή που θα μπορούσε να γδάρει το πλαστικό υλικό.

6.1.4.19.1.3 Μέγιστη χωρητικότητα του εσωτερικού δοχείου:

6HA1, 6HB1, 6HD1, 6HG1, 6HH1:	250 λίτρα
6HA2, 6HB2, 6HC, 6HD2, 6HG2, 6HH2:	60 λίτρα.

6.1.4.19.1.4 Μέγιστο καθαρό βάρος:

6HA1, 6HB1, 6HD1, 6HG1, 6HH1:	400 kg
6HA2, 6HB2, 6HC, 6HD2, 6HG2, 6HH2:	75 kg.

6.1.4.19.2 Εξωτερική συσκευασία

6.1.4.19.2.1 Πλαστικό δοχείο με εξωτερικό χαλύβδινο ή αλουμινένιο βαρέλι 6HA1 ή 6HB1. Οι σχετικές απαιτήσεις της 6.1.4.1 ή 6.1.4.2, ως κατάλληλες, εφαρμόζονται για την κατασκευή της εξωτερικής συσκευασίας.

6.1.4.19.2.2 Πλαστικό δοχείο με εξωτερικό χαλύβδινο ή αλουμινένιο κλωβό ή κιβώτιο 6HA2 ή 6HB2. Οι σχετικές απαιτήσεις της 6.1.4.14 ισχύουν για την κατασκευή της εξωτερικής συσκευασίας.

6.1.4.19.2.3 Πλαστικό δοχείο με εξωτερικό ξύλινο κιβώτιο 6HC. Οι σχετικές απαιτήσεις της 6.1.4.9 ισχύουν για την κατασκευή της εξωτερικής συσκευασίας.

6.1.4.19.2.4 Πλαστικό δοχείο με εξωτερικό βαρέλι από κόντρα πλακέ 6HD1. Οι σχετικές απαιτήσεις της 6.1.4.5 ισχύουν για την κατασκευή της εξωτερικής συσκευασίας.

6.1.4.19.2.5 Πλαστικό δοχείο με εξωτερικό κιβώτιο από κόντρα πλακέ 6HD2. Οι σχετικές απαιτήσεις της 6.1.4.10 ισχύουν για την κατασκευή της εξωτερικής συσκευασίας.

6.1.4.19.2.6 Πλαστικό δοχείο με εξωτερικό βαρέλι από ίνες 6HG1. Οι απαιτήσεις των 6.1.4.7.1 έως 6.1.4.7.4 ισχύουν

για την κατασκευή της εξωτερικής συσκευασίας.

6.1.4.19.2.7 Πλαστικό δοχείο με εξωτερικό κιβώτιο από ινοσανίδες 6HG2. Οι σχετικές απαιτήσεις της 6.1.4.12 ισχύουν για την κατασκευή της εξωτερικής συσκευασίας.

6.1.4.19.2.8 Πλαστικό δοχείο με εξωτερικό πλαστικό βαρέλι 6HH1. Οι απαιτήσεις των 6.1.4.8.1 έως 6.1.4.8.6 ισχύουν για την κατασκευή της εξωτερικής συσκευασίας.

6.1.4.19.2.9 Πλαστικά δοχεία με εξωτερικό κιβώτιο από στερεό πλαστικό (συμπεριλαμβανομένου συρρικνωμένου πλαστικού υλικού) 6HH2. Οι απαιτήσεις των 6.1.4.13.1 και 6.1.4.13.4 έως 6.1.4.13.6 ισχύουν για την κατασκευή της εξωτερικής συσκευασίας.

6.1.4.20 Σύνθετες συσκευασίες (γυαλί, πορσελάνη ή ψαμμάργιλος)

6PA1	δοχείο με εξωτερικό χαλύβδινο βαρέλι
6PA2	δοχείο με εξωτερικό χαλύβδινο κλωβό ή κιβώτιο
6PB1	δοχείο με εξωτερικό αλουμινένιο βαρέλι
6PB2	δοχείο με εξωτερικό αλουμινένιο κλωβό ή κιβώτιο
6PC	δοχείο με εξωτερικό ξύλινο κιβώτιο
6PD1	δοχείο με εξωτερικό βαρέλι από κόντρα πλακέ
6PD2	δοχείο με εξωτερικό ψάθινο σκεπαστό κοφίνι
6PG1	δοχείο με εξωτερικό βαρέλι από ίνες
6PG2	δοχείο με εξωτερικό κιβώτιο από ινοσανίδες
6PH1	δοχείο με εξωτερική συσκευασία από τεταμένο πλαστικό
6PH2	δοχείο με εξωτερική συσκευασία από στερεό πλαστικό

6.1.4.20.1 Εσωτερικό δοχείο

6.1.4.20.1.1 Τα δοχεία θα πρέπει να είναι κατάλληλα μορφοποιημένα (με μορφή κυλίνδρου ή αχλαδιού) και να είναι κατασκευασμένα από καλής ποιότητας υλικό ελεύθερο από οποιοδήποτε ελάττωμα που θα μπορούσε να μειώσει την αντοχή τους. Τα τοιχώματα θα πρέπει να είναι επαρκώς παχιά σε κάθε σημείο και ελεύθερα από εσωτερικές καταπονήσεις.

6.1.4.20.1.2 Πλαστικά πώματα βιδωτού σπειρώματος, πώματα από τριμμένο γυαλί ή πώματα τουλάχιστον εξίσου αποτελεσματικά θα πρέπει να χρησιμοποιούνται ως πώματα για τα δοχεία. Οποιοδήποτε μέρος του πώματος που είναι πιθανόν να έλθει σε επαφή με το περιεχόμενο του δοχείου θα πρέπει να είναι ανθεκτικό σ' εκείνο το περιεχόμενο. Μέριμα θα πρέπει να λαμβάνεται ώστε να εξασφαλίζεται ότι τα πώματα να είναι έτσι προσαρμοσμένα ώστε να είναι στεγανά και να είναι κατάλληλα ασφαλισμένα για να αποφεύγεται οποιαδήποτε χαλαρότητα κατά τη διάρκεια της μεταφοράς. Εάν εξαερίζομενα πώματα είναι απαραίτητα, αυτά θα πρέπει να συμφωνούν με την 4.1.1.8.

6.1.4.20.1.3 Το δοχείο θα πρέπει να είναι σταθερά ασφαλισμένο στην εξωτερική συσκευασία με προστατευτικά και/ή απορροφητικά υλικά.

6.1.4.20.1.4 Μέγιστη χωρητικότητα του δοχείου: 60 λίτρα.

6.1.4.20.1.5 Μέγιστο καθαρό βάρος: 75 kg.

6.1.4.20.2 Εξωτερική συσκευασία

- 6.1.4.20.2.1** Δοχείο με εξωτερικό χαλύβδινο βαρέλι 6PA1. Οι σχετικές απαιτήσεις της 6.1.4.1 ισχύουν για την κατασκευή της εξωτερικής συσκευασίας. Το μετακινούμενο καπάκι που απαιτείται για αυτόν τον τύπο συσκευασίας μπορεί πάντως να είναι της μορφής ενός καψυλλίου.
- 6.1.4.20.2.2** Δοχείο με εξωτερικό χαλύβδινο κλωβό ή κιβώτιο 6PA2. Οι σχετικές απαιτήσεις της 6.1.4.14 ισχύουν για την κατασκευή της εξωτερικής συσκευασίας. Για κυλινδρικά δοχεία η εξωτερική συσκευασία θα πρέπει, όταν είναι όρθια, να σηκώνεται πάνω από το δοχείο και το πώμα του. Εάν ο κλωβός περιβάλλει ένα αχλαδόμορφο δοχείο και είναι ταιριαστού σχήματος, η εξωτερική συσκευασία θα πρέπει να είναι εξοπλισμένη με ένα προστατευτικό κάλυμμα (καψύλλιο).
- 6.1.4.20.2.3** Δοχείο με εξωτερικό αλουμινένιο βαρέλι 6PB1. Οι σχετικές απαιτήσεις της 6.1.4.2 ισχύουν για την κατασκευή της εξωτερικής συσκευασίας.
- 6.1.4.20.2.4** Δοχείο με εξωτερικό αλουμινένιο κλωβό ή κιβώτιο 6PB2. Οι σχετικές απαιτήσεις της 6.1.4.14 ισχύουν για την κατασκευή της εξωτερικής συσκευασίας.
- 6.1.4.20.2.5** Δοχείο με εξωτερικό ξύλινο κιβώτιο 6PC. Οι σχετικές απαιτήσεις της παραγράφου ισχύουν για την κατασκευή της εξωτερικής συσκευασίας.
- 6.1.4.20.2.6** Δοχείο με εξωτερικό βαρέλι από κόντρα πλακέ 6PD1. Οι σχετικές απαιτήσεις της 6.1.4.5 ισχύουν για την κατασκευή της εξωτερικής συσκευασίας.
- 6.1.4.20.2.7** Δοχείο με εξωτερικό ψάθινο κοφίνι 6PD2. Το ψάθινο κοφίνι θα πρέπει να είναι σωστά φτιαγμένο με υλικό καλής ποιότητας. Θα πρέπει να είναι εξοπλισμένο με προστατευτικό κάλυμμα (καψύλλιο) έτσι ώστε να προλαμβάνεται φθορά στο δοχείο.
- 6.1.4.20.2.8** Δοχείο με εξωτερικό βαρέλι από ίνες 6PG1. Οι σχετικές απαιτήσεις των 6.1.4.7.1 έως 6.1.4.7.4 ισχύουν για την κατασκευή της εξωτερικής συσκευασίας.
- 6.1.4.20.2.9** Δοχείο με εξωτερικό κιβώτιο από ινοσανίδες 6PG2. Οι σχετικές απαιτήσεις της 6.1.4.12 ισχύουν για την κατασκευή της εξωτερικής συσκευασίας.
- 6.1.4.20.2.10** Δοχείο με εξωτερική συσκευασία από τεταμένο πλαστικό ή στερεό πλαστικό (6PH1 ή 6PH2). Τα υλικά και των δύο εξωτερικών συσκευασιών θα πρέπει να ικανοποιούν τις σχετικές απαιτήσεις της 6.1.4.13. Η συσκευασία από στερεό πλαστικό θα πρέπει να είναι κατασκευασμένη από υψηλής πυκνότητας πολυαιθυλένιο ή άλλο συγκρίσιμο πλαστικό υλικό. Το μετακινούμενο καπάκι για αυτόν τον τύπο συσκευασίας μπορεί πάντως να είναι της μορφής καψυλλίου.
- 6.1.4.21** **Συνδυασμένες συσκευασίες**
Οι σχετικές απαιτήσεις της 6.1.4 για τις εξωτερικές συσκευασίες προς χρήση, εφαρμόζονται.
- ΣΗΜΕΙΩΣΗ:** Για τις εσωτερικές και εξωτερικές συσκευασίες προς χρήση, βλέπε τις σχετικές οδηγίες συσκευασίας στο Κεφάλαιο 4.1.
- 6.1.4.22** **Ελαφρού περιτυπώματος μεταλλικές συσκευασίες 0A1** μη-μετακινούμενης κεφαλής 0A2 μετακινούμενης κεφαλής
- 6.1.4.22.1** Το φύλλο μετάλλου για το σώμα και τα άκρα θα πρέπει να είναι από κατάλληλο χάλυβα και ενός περιτυπώματος κατάλληλου για τη χωρητικότητα και την προοριζόμενη χρήση της συσκευασίας.
- 6.1.4.22.2** Οι συνδέσεις θα πρέπει να είναι συγκολλημένες, τουλάχιστον με διπλή ραφή με τοποθέτηση λωρίδας ή

- παραγόμενες με μία μέθοδο που εξασφαλίζει έναν παρόμοιο βαθμό αντοχής και στεγανότητας.
- 6.1.4.22.3** Εσωτερικές επικαλύψεις από ψευδάργυρο, κασσίτερο, λάκα κ.λπ. θα πρέπει να είναι σκληρές και θα πρέπει να επικολλούνται στο χάλυβα σε κάθε σημείο, συμπεριλαμβανομένων των πωμάτων.
- 6.1.4.22.4** Ανοίγματα για πλήρωση, άδειασμα και εξαερισμό στα σώματα ή τις κεφαλές των μη-μετακινούμενης κεφαλής (0Α1) συσκευασιών δεν θα πρέπει να υπερβαίνουν τα 7 cm σε διάμετρο. Συσκευασίες με μεγαλύτερα ανοίγματα θα πρέπει να θεωρούνται ότι είναι του τύπου μετακινούμενης κεφαλής (0Α2).
- 6.1.4.22.5** Τα πώματα των μη-μετακινούμενης κεφαλής συσκευασιών (0Α1) θα πρέπει είτε να είναι του τύπου βιδωτού σπειρώματος είτε να είναι ικανά να ασφαρίζονται με μία βιδωτή συσκευή ή μία συσκευή τουλάχιστον εξίσου αποτελεσματική. Τα πώματα των μετακινούμενης κεφαλής συσκευασιών (0Α2) θα πρέπει να είναι έτσι σχεδιασμένα και προσαρμοσμένα ώστε να μένουν σταθερά κλεισμένα και οι συσκευασίες να παραμένουν στεγανές σε κανονικές συνθήκες μεταφοράς.
- 6.1.4.22.6** Μέγιστη χωρητικότητα συσκευασιών: 40 λίτρα.
- 6.1.4.22.7** Μέγιστο καθαρό βάρος: 50 kg.
- 6.1.5** **Απαιτήσεις δοκιμών για συσκευασίες**
- 6.1.5.1** **Εκτέλεση και συχνότητα των δοκιμών**
- 6.1.5.1.1** Ο τύπος σχεδιασμού κάθε συσκευασίας θα πρέπει να δοκιμάζεται όπως περιγράφεται στην 6.1.5 σύμφωνα με τις διαδικασίες που έχουν καθοριστεί από την αρμόδια αρχή επιτρέποντας τη διανομή του σήματος και θα εγκρίνεται υπό της αρμόδιας αρχής.
- 6.1.5.1.2** Κάθε τύπος σχεδιασμού συσκευασίας θα πρέπει να περνά επιτυχώς τις δοκιμές που περιγράφονται στο παρόν κεφάλαιο πριν από τη χρήση της. Ένας τύπος σχεδιασμού συσκευασίας ορίζεται από το σχέδιο, το μέγεθος, το υλικό και το πάχος, τον τρόπο κατασκευής και συσκευασίας, αλλά μπορεί να περιλαμβάνει διάφορες επιφανειακές επεξεργασίες. Επίσης περιλαμβάνει συσκευασίες που διαφέρουν από τον τύπο σχεδιασμού μόνον στο μικρότερο ύψος σχεδιασμού.
- 6.1.5.1.3** Οι δοκιμές θα πρέπει να επαναλαμβάνονται σε δείγματα της παραγωγής σε διαστήματα που καθορίζονται από την Αρμόδια Αρχή. Για τέτοιες δοκιμές σε συσκευασίες από χαρτί ή ινοσανίδες, η προετοιμασία σε συνθήκες περιβάλλοντος θεωρείται ισοδύναμη με τις απαιτήσεις της 6.1.5.2.3.
- 6.1.5.1.4** Οι δοκιμές θα πρέπει επίσης να επαναλαμβάνονται μετά από κάθε τροποποίηση που αλλάζει το σχεδιασμό, το υλικό ή τον τρόπο κατασκευής μιας συσκευασίας.
- 6.1.5.1.5** Η Αρμόδια Αρχή μπορεί να επιτρέψει τη δειγματοληπτική δοκιμή των συσκευασιών που διαφέρουν μόνον σε δευτερεύοντα σημεία από τον ελεγχόμενο τύπο, π.χ. μικρότερα μεγέθη εσωτερικών συσκευασιών ή εσωτερικές συσκευασίες μικρότερου καθαρού βάρους και συσκευασίες τέτοιες όπως βαρέλι, σάκοι και κιβώτια που παράγονται με μικρές μειώσεις στην(στις) εξωτερική(ές) διάσταση(διαστάσεις).
- 6.1.5.1.6** (Δεσμευμένο)
- ΣΗΜΕΙΩΣΗ:** Για τις συνθήκες συναρμολόγησης διαφορετικών εσωτερικών συσκευασιών σε μία εξωτερική συσκευασία και για επιτρεπτές αποκλίσεις βλέπε 4.1.1.5.1.

- 6.1.5.1.7** Είδη ή εσωτερικές συσκευασίες οποιουδήποτε τύπου για στερεά ή υγρά μπορούν να μοντάρονται και να μεταφέρονται χωρίς δοκιμή σε μία εξωτερική συσκευασία υπό τους παρακάτω όρους:
- (a) Η εξωτερική συσκευασία θα πρέπει να έχει επιτυχώς ελεγχθεί σύμφωνα με την 6.1.5.3 με εύθραυστες (π.χ. γυάλινες) εσωτερικές συσκευασίες που περιέχουν υγρά με τη χρήση του ύψους πτώσης για την ομάδα συσκευασίας I.
 - (b) Το συνολικό συνδυασμένο μικτό βάρος των εσωτερικών συσκευασιών δεν θα πρέπει να υπερβαίνει το μισό του μικτού βάρους των εσωτερικών συσκευασιών που χρησιμοποιούνται για τη δοκιμή πτώσης στο (a) παραπάνω.
 - (c) Το πάχος του προστατευτικού υλικού μεταξύ των εσωτερικών συσκευασιών και του εξωτερικού της συσκευασίας δεν θα πρέπει να μειώνεται κάτω από το αντίστοιχο πάχος στην αρχικά ελεγχόμενη συσκευασία. Και εάν μία μόνη εσωτερική συσκευασία είχε χρησιμοποιηθεί στην αρχική δοκιμή, το πάχος του προστατευτικού μεταξύ των εσωτερικών συσκευασιών δεν θα πρέπει να είναι μικρότερο από το πάχος του προστατευτικού μεταξύ του εξωτερικού της συσκευασίας και της εσωτερικής συσκευασίας στην αρχική δοκιμή. Εάν είτε λιγότερες είτε μικρότερες εσωτερικές συσκευασίες χρησιμοποιούνται (συγκρινόμενες με τις εσωτερικές συσκευασίες που χρησιμοποιούνται στη δοκιμή πτώσης) αρκετό πρόσθετο προστατευτικό υλικό θα πρέπει να χρησιμοποιείται για την κατάληψη των κενών χώρων.
 - (d) Η εξωτερική συσκευασία θα πρέπει να έχει περάσει επιτυχώς τη δοκιμή στοιβάγματος στην 6.1.5.6 όταν είναι κενή. Το συνολικό βάρος ίδιων κόλων θα πρέπει να βασίζεται στο συνδυασμένο βάρος των εσωτερικών συσκευασιών που χρησιμοποιούνται για τη δοκιμή πτώσης στο (a) παραπάνω.
 - (e) Εσωτερικές συσκευασίες που περιέχουν υγρά θα πρέπει να είναι πλήρως περιβεβλημένες με αρκετή ποσότητα απορροφητικού υλικού για την απορρόφηση όλου του υγρού περιεχομένου των εσωτερικών συσκευασιών.
 - (f) Εάν η εξωτερική συσκευασία είναι προοριζόμενη να περιέχει εσωτερικές συσκευασίες για υγρά και δεν είναι στεγανή, ή είναι προοριζόμενη να περιέχει εσωτερικές συσκευασίες για στερεά και δεν είναι αδιαπέραστη, ένα μέσον συγκράτησης οποιουδήποτε υγρού ή στερεού περιεχομένου στην περίπτωση διαρροής θα πρέπει να υπάρχει στη μορφή στεγανής επένδυσης, πλαστικού σάκου ή άλλου εξίσου αποτελεσματικού μέσου συγκράτησης. Για συσκευασίες που περιέχουν υγρά, το απορροφητικό υλικό που απαιτείται στο (e) θα πρέπει να τοποθετείται μέσα στο μέσον συγκράτησης του υγρού περιεχομένου.
 - (g) Οι συσκευασίες θα επισημαίνονται σύμφωνα με την 6.1.3 ως ελεγμένες για λειτουργία συνδυασμένων συσκευασιών της Ομάδας Συσκευασίας I. Το επισημασμένο μικτό βάρος σε κιλά θα πρέπει να είναι το άθροισμα του βάρους των εξωτερικών συσκευασιών συν το μισό του βάρους της(των) εσωτερικής(ών) συσκευασίας(ών) όπως χρησιμοποιούνται για τη δοκιμή πτώσης που αναφέρεται στο (a) παραπάνω. Ένα τέτοιο σήμα θα πρέπει να περιέχει ένα γράμμα "V" όπως περιγράφεται στην 6.1.2.4.
- 6.1.5.1.8** Η Αρμόδια Αρχή μπορεί σε οποιονδήποτε χρόνο να απαιτήσει απόδειξη, με διεξαγωγή δοκιμών σύμφωνα με αυτό το Τμήμα, ότι οι σειριακά παραγόμενες συσκευασίες ικανοποιούν τις απαιτήσεις για τις δοκιμές του σχεδιασμού τύπου. Για λόγους επιβεβαίωσης αρχεία τέτοιων δοκιμών θα πρέπει να διατηρούνται.

6.1.5.1.9 Εάν μια εσωτερική επεξεργασία ή επένδυση απαιτείται για λόγους ασφαλείας, αυτή θα πρέπει να διατηρεί τις προστατευτικές της ιδιότητες ακόμα και μετά τις δοκιμές.

6.1.5.1.10 Υπό την προϋπόθεση ότι η ισχύς των αποτελεσμάτων των δοκιμών δεν επηρεάζονται και με την έγκριση της Αρμόδιας Αρχής, διάφορες δοκιμές μπορούν να γίνουν σε ένα δείγμα.

6.1.5.1.11 Συσσκευασίες συλλογής

Οι συσκευασίες διασφάλισης (βλέπε 1.2.1) θα πρέπει να δοκιμάζονται και να φέρουν επισήμανση σύμφωνα με τις απαιτήσεις που εφαρμόζονται στις συσκευασίες της ομάδας συσκευασίας II που προορίζονται για τη μεταφορά στερεών ή εσωτερικών συσκευασιών, εκτός όπως παρακάτω:

- (a) Η ουσία δοκιμής που χρησιμοποιείται κατά την εκτέλεση των δοκιμών θα πρέπει να είναι νερό και οι συσκευασίες θα πρέπει να γεμίζονται όχι λιγότερο του από 98% της μέγιστης χωρητικότητάς τους. Επιτρέπεται η χρήση προσθέτων, τέτοιων όπως σάκοι από μολυβένια σκάγια, για την απόκτηση του απαραίτητου συνολικού βάρους κόλου, για όσο είναι τοποθετημένα έτσι ώστε τα αποτελέσματα της δοκιμής να μην επηρεάζονται. Εναλλακτικά, κατά την εκτέλεση της δοκιμής πτώσης, το ύψος πτώσης μπορεί να ποικίλει σύμφωνα με την 6.1.5.3.5 (b).
- (b) Οι συσκευασίες θα πρέπει, επιπλέον, θα πρέπει να έχουν επιτυχώς υποβληθεί σε δοκιμή στεγανότητας στα 30 kPa, με τα αποτελέσματα αυτής της δοκιμής να απεικονίζονται στην αναφορά δοκιμής που απαιτείται από την 6.1.5.8 και
- (c) Οι συσκευασίες θα πρέπει να φέρουν σήμανση με το γράμμα "T" όπως περιγράφεται στην 6.1.2.4.

6.1.5.2 Προετοιμασία των συσκευασιών για δοκιμή

6.1.5.2.1 Οι δοκιμές θα πρέπει να διεξάγονται σε συσκευασίες προετοιμασίες όπως για μεταφορά συμπεριλαμβανομένων, όσον αφορά σε συνδυασμένες συσκευασίες, των εσωτερικών συσκευασιών που χρησιμοποιούνται. Εσωτερικά ή μόνα δοχεία ή συσκευασίες θα πρέπει να γεμίζονται έως όχι λιγότερο από το 98% της μέγιστης χωρητικότητας τους για υγρά ή το 95% για στερεά. Για συνδυασμένες συσκευασίες όπου η εσωτερική συσκευασία είναι σχεδιασμένη να μεταφέρει υγρά και στερεά, ξεχωριστή δοκιμή απαιτείται τόσο για υγρό, όσο και για στερεό περιεχόμενο. Οι ουσίες ή τα είδη προς μεταφορά στις συσκευασίες μπορούν να αντικαθίστανται από άλλες ουσίες ή είδη εκτός όπου αυτά θα καθιστούσαν τα αποτελέσματα των δοκιμών μη ισχύοντα. Για στερεά, όταν μία άλλη ουσία χρησιμοποιείται, αυτή θα πρέπει να έχει τα ίδια φυσικά χαρακτηριστικά (βάρος, κόκκο, μέγεθος κ.λπ.) όπως η ουσία προς μεταφορά. Επιτρέπεται η χρήση προσθέτων, τέτοιων όπως σάκοι από μολυβένια σκάγια, για την απόκτηση του απαραίτητου συνολικού βάρους κόλου, για όσο είναι τοποθετημένα έτσι ώστε τα αποτελέσματα της δοκιμής να μην επηρεάζονται.

6.1.5.2.2 Στις δοκιμές πτώσης για υγρά, όταν μία άλλη ουσία χρησιμοποιείται, η σχετική πυκνότητα και το ιξώδες θα πρέπει να είναι παρόμοια με εκείνα της ουσίας προς μεταφορά. Νερό μπορεί επίσης να χρησιμοποιείται για τη δοκιμή πτώσης υγρού υπό τους όρους στην 6.1.5.3.5.

6.1.5.2.3 Συσκευασίες από χαρτί ή ινοσανίδες θα πρέπει να τοποθετούνται για τουλάχιστον 24 ώρες σε μία ατμόσφαιρα που έχει ελεγχόμενη θερμοκρασία και σχετική υγρασία (r.h.). Υπάρχουν τρεις δυνατότητες, μία από τις οποίες θα πρέπει να επιλέγεται. Η προτιμώμενη ατμόσφαιρα είναι 23 ± 2 °C και $50\% \pm 2\%$ r.h. Οι δύο άλλες δυνατότητες είναι 20 ± 2 °C και $65\% \pm 2\%$ r.h. ή 27 ± 2 °C και $65\% \pm 2\%$ r.h.

ΣΗΜΕΙΩΣΗ: Οι μέσες τιμές θα πρέπει να πέφτουν μέσα σ' αυτά τα όρια. Βραχυπρόθεσμες διακυμάνσεις και περιορισμοί στη μέτρηση μπορούν να προκαλούν διαφοροποίηση των μεμονωμένων μετρήσεων κατά έως $\pm 5\%$ σχετική υγρασία χωρίς σημαντική επίδραση στην επαναληψιμότητα της δοκιμής.

6.1.5.2.4 (Δεσμευμένο)

6.1.5.2.5 Για να ελεγχθεί ότι η χημική συμβατότητά τους με τα υγρά είναι αρκετή, πλαστικά βαρέλια και μπιτόνια σύμφωνα με την 6.1.4.8 και εάν είναι απαραίτητο σύνθετες συσκευασίες (πλαστικού υλικού) σύμφωνα με την 6.1.4.19 θα πρέπει να υποκείνται σε αποθήκευση σε θερμοκρασία περιβάλλοντος για έξι μήνες, κατά τη διάρκεια του οποίου χρόνου τα δείγματα δοκιμής θα πρέπει να διατηρούνται γεμισμένα με τα εμπορεύματα που είναι προοριζόμενα να μεταφέρουν.

Για τις πρώτες και τις τελευταίες 24 ώρες αποθήκευσης, τα δείγματα δοκιμής θα πρέπει να τοποθετούνται με το πώμα προς τα κάτω. Πάντως, συσκευασίες εξοπλισμένες με εξαεριστήρα θα πρέπει να είναι έτσι τοποθετημένες σε κάθε περίπτωση για πέντε λεπτά μόνον. Μετά από αυτήν την αποθήκευση τα δείγματα δοκιμής θα πρέπει να υποβάλλονται στις δοκιμές που ορίζονται στις 6.1.5.3 έως 6.1.5.6.

Όταν είναι γνωστό ότι οι ιδιότητες αντοχής του πλαστικού υλικού των εσωτερικών δοχείων των σύνθετων συσκευασιών (πλαστικού υλικού) δεν μεταβάλλονται σημαντικά από τη δράση της πληρωτικής ουσίας, δεν θα είναι απαραίτητο να δοκιμάζεται ότι η χημική συμβατότητα είναι αρκετή.

Μία σημαντική μεταβολή στις ιδιότητες αντοχής σημαίνει:

- (a) σαφή αύξηση της ευθραυστότητας, ή
- (b) σημαντική μείωση στην ελαστικότητα, εκτός εάν σχετίζεται με μία όχι μικρότερη από ανάλογη αύξηση στην επιμήκυνση υπό φορτίο.

Όπου η συμπεριφορά του πλαστικού υλικού έχει αποδειχθεί με άλλα μέσα, ο παραπάνω έλεγχος της συμβατότητας μπορεί να παραλείπεται. Τέτοιες διαδικασίες θα πρέπει να είναι τουλάχιστον ισοδύναμες με τον παραπάνω έλεγχο συμβατότητας και να είναι αναγνωρισμένες από την Αρμόδια Αρχή.

ΣΗΜΕΙΩΣΗ: Για πλαστικά βαρέλια και μπιτόνια και σύνθετες συσκευασίες (πλαστικού υλικού) κατασκευασμένες από πολυαιθυλένιο, βλέπε επίσης 6.1.5.2.6 παρακάτω.

6.1.5.2.6 Για βαρέλια και μπιτόνια από πολυαιθυλένιο σύμφωνα με την 6.1.4.8 και εάν είναι απαραίτητο σύνθετες συσκευασίες από πολυαιθυλένιο σύμφωνα με την 6.1.4.19, η χημική συμβατότητα με τα υγρά που αναφέρονται στην 4.1.1.21 μπορεί να επιβεβαιώνεται ως ακολούθως με πρότυπα υγρά (βλέπε 6.1.6).

Τα πρότυπα υγρά είναι αντιπροσωπευτικά για τις διεργασίες φθοράς στο πολυαιθυλένιο, καθώς μαλακώνουν, αστοχούν υπό τάση, μοριακή αποδόμηση και συνδυασμούς αυτών. Η επαρκής χημική συμβατότητα των συσκευασιών μπορεί να επιβεβαιώνεται με αποθήκευση των απαιτούμενων δειγμάτων δοκιμής για τρεις εβδομάδες στους 40 °C με το(α) κατάλληλο(α) πρότυπο(α) υγρό(ά) όπου

αυτό το πρότυπο υγρό είναι νερό, αποθήκευση σύμφωνα με αυτή τη διαδικασία δεν απαιτείται. Αποθήκευση δεν απαιτείται ούτε για δείγματα δοκιμής, τα οποία χρησιμοποιούνται για τη δοκιμή στοιβάγματος, στην περίπτωση των προτύπων υγρών «διάλυμα διάβρεξης» και «οξικό οξύ».

Για τις πρώτες και τις τελευταίες 24 ώρες αποθήκευσης, τα δείγματα δοκιμής θα πρέπει να τοποθετούνται με το πώμα προς τα κάτω. Πάντως, συσκευασίες εξοπλισμένες με συσκευή εξαερισμού θα πρέπει να είναι έτσι τοποθετημένες σε κάθε περίπτωση για πέντε λεπτά μόνον. Μετά από αυτήν την αποθήκευση, τα δείγματα δοκιμής θα πρέπει να υποβάλλονται στις δοκιμές που ορίζονται στις 6.1.5.3 έως 6.1.5.6.

Ο έλεγχος συμβατότητας για το υδροϋπεροξειδίο του τριτοταγούς βουτυλίου με περισσότερο από 40% περιεκτικότητα σε υπεροξειδίο και υπεροξοξικά οξέα της Κλάσης 5.2, δεν θα πρέπει να εκτελείται χρησιμοποιώντας πρότυπα υγρά. Για αυτές τις ουσίες, απόδειξη αρκετής χημικής συμβατότητας των δειγμάτων δοκιμής θα πρέπει να παρέχεται κατά τη διάρκεια μια αποθηκευτικής περιόδου έξι μηνών σε θερμοκρασία περιβάλλοντος με τις ουσίες που προορίζονται να μεταφέρουν.

Αποτελέσματα της διαδικασίας σύμφωνα με αυτή την παράγραφο από συσκευασίες πολυαιθυλενίου μπορούν να εγκριθούν για έναν ισοδύναμο τύπο σχεδιασμού, η εσωτερική επιφάνεια του οποίου είναι φθοριωμένη.

6.1.5.2.7 Για συσκευασίες από πολυαιθυλένιο σύμφωνα με την 6.1.5.2.6, που έχουν περάσει με επιτυχία τη δοκιμή της 6.1.5.2.6, είναι δυνατό να εγκριθούν ουσίες πλήρωσης διαφορετικές από αυτές σύμφωνα με την 4.1.1.21. Η έγκριση αυτή βασίζεται σε εργαστηριακούς ελέγχους⁴ που αποδεικνύουν ότι η επίδραση τέτοιων ουσιών πλήρωσης πάνω στα δείγματα δοκιμής είναι μικρότερη από εκείνη του αντίστοιχου προτύπου υγρού (ή υγρών) λαμβανομένων υπόψη των σχετικών διαδικασιών φθοράς. Οι ίδιοι όροι όπως εκείνοι που καθορίζονται στην 4.1.1.19.2 εφαρμόζονται όσον αφορά στη σχετική πυκνότητα και στην τάση ατμών.

6.1.5.2.8 Υπό την προϋπόθεση ότι οι ιδιότητες αντοχής των πλαστικών εσωτερικών συσκευασιών μίας συνδυασμένης συσκευασίας δεν μεταβάλλονται σημαντικά από τη δράση της πληρωτικής ουσίας, απόδειξη της χημικής συμβατότητας δεν είναι απαραίτητη. Μία σημαντική μεταβολή στις ιδιότητες αντοχής σημαίνει:

- (a) σαφή αύξηση της ευθραυστότητας
- (b) σημαντική μείωση στην ελαστικότητα, εκτός εάν σχετίζεται με μία όχι λιγότερο από ανάλογη αύξηση σε ελαστική επιμήκυνση.

6.1.5.3 Δοκιμή πτώσης⁵

6.1.5.3.1 Αριθμός δειγμάτων δοκιμής (ανά τύπο σχεδιασμού και κατασκευαστή) και κλίση πτώσης

⁴ Εργαστηριακές δοκιμές για την πιστοποίηση της χημικής συμβατότητας του πολυαιθυλαίνιου σύμφωνα με την 6.1.5.2.6, που να αποδεικνύουν ότι η επίδραση των ουσιών πλήρωσης (ουσίες, μείγματα και προπαρασκευάσματα) είναι μικρότερη από αυτή των προτύπων υγρών που περιγράφονται στην 6.1.6, βλέπε τις οδηγίες στο μη-νομικό προσαρτημένο μέρος της Παρούσας Συμφωνίας δημοσιευμένης από τη Γραμματεία του ΟΤΙΦ.

⁵ Βλέπε Πρότυπο ISO 2248.

Για άλλες πέραν από επίπεδες πτώσεις το κέντρο βάρους θα πρέπει να είναι κάθετα πάνω από το σημείο κρούσης.

Όπου περισσότερες από μία κλίσεις είναι δυνατές για μια δεδομένη δοκιμή πτώσης, η κλίση που είναι πιο πιθανόν να υπάρξει σε περίπτωση πτώσης της συσκευασίας θα πρέπει να χρησιμοποιείται.

Συσκευασία	Αριθμ. δειγμάτων δοκιμής	Κλίση πτώσης
(a) Χαλύβδινα βαρέλια Αλουμιένια βαρέλια Βαρέλια από μέταλλο άλλο από χάλυβα ή αλουμίνιο Χαλύβδινα μπιτόνια Αλουμιένια μπιτόνια Βαρέλια από κόντρα πλακέ Ξύλινα βαρέλια Βαρέλια από ίνες Πλαστικά βαρέλια και μπιτόνια Σύνθετες συσκευασίες που είναι στο σχήμα βαρελιού Ελαφρού περιτυπώματος μεταλλικές συσκευασίες	Έξι (τρία για κάθε πτώση)	Πρώτη πτώση (με τη χρήση τριών δειγμάτων): η συσκευασία θα πρέπει χτυπάει το στόχο διαγώνια με την κεφαλή ή, εάν η συσκευασία δεν έχει κεφαλή, με μία περιφερειακή ραφή ή μία ακμή. Δεύτερη πτώση (με τη χρήση των άλλων τριών δειγμάτων): η συσκευασία θα πρέπει να χτυπάει το στόχο με το ασθενέστερο μέρος που δεν έχει ελεγχθεί με την πρώτη πτώση, για παράδειγμα ένα πώμα ή, για μερικά κυλινδρικά βαρέλια, η συγκολλημένη διαμήκης ραφή του σώματος του βαρελιού.
(b) Κιβώτια από φυσικό ξύλο Κιβώτια από κόντρα πλακέ Κιβώτια από ανασυσταμένο ξύλο Κιβώτια από ινοσανίδες Πλαστικά κιβώτια Χαλύβδινα ή αλουμιένια κιβώτια Σύνθετες συσκευασίες που είναι στο σχήμα κιβωτίου	Πέντε (ένα για κάθε πτώση)	Πρώτη πτώση: με τον πυθμένα Δεύτερη πτώση: με την κορυφή Τρίτη πτώση: με τη μακριά πλευρά Τέταρτη πτώση: με την κοντή πλευρά Πέμπτη πτώση: με μία γωνία
(c) Σάκοι – μονού φύλου με πλευρική ραφή	Τρία (τρεις πτώσεις ανά σάκο)	Πρώτη πτώση: με μία πλατιά όψη Δεύτερη πτώση: με μία στενή όψη Τρίτη πτώση: με το άκρο του σάκου
(d) Σάκοι – μονού φύλλου χωρίς πλευρική ραφή, ή πολλαπλού φύλλου	Δύο (δύο πτώσεις ανά σάκο)	Πρώτη πτώση: με μία πλατιά όψη Δεύτερη πτώση: με το άκρο του σάκου

(e) Σύνθετες συσκευασίες (γυαλί, ψαμμάργιλος ή πορσελάνη), φέρουσες σήμανση με το σύμβολο "RID/ADR" σύμφωνα με την 6.1.3.1 (a) (ii) και έχουν σχήμα βαρελιού ή κιβωτίου	Τρία (ένα για κάθε πτώση)	Διαγώνια με το κάτω στόμιο, ή, εάν δεν υπάρχει στόμιο, με μία περιφερειακή ραφή ή την ακμή του πυθμένα.
---	------------------------------	---

6.1.5.3.2 Ειδική προετοιμασία των δειγμάτων δοκιμής για τη δοκιμή πτώσης

Η θερμοκρασία του δείγματος δοκιμής και του περιεχομένου του θα πρέπει να μειώνεται στους -18°C ή χαμηλότερα για τις παρακάτω συσκευασίες:

- (a) πλαστικά βαρέλια (βλέπε 6.1.4.8)
- (b) πλαστικά μπιτόνια (βλέπε 6.1.4.8)
- (c) πλαστικά κιβώτια άλλα εκτός από κιβώτια από τεταμένο πλαστικό (βλέπε 6.1.4.13)
- (d) σύνθετες συσκευασίες (πλαστικού υλικού) (βλέπε 6.1.4.19) και
- (e) συνδυασμένες συσκευασίες με πλαστικές εσωτερικές συσκευασίες, άλλες από πλαστικούς σάκους προοριζόμενους να περιέχουν στερεά ή είδη.

Όπου τα δείγματα δοκιμής προετοιμάζονται με αυτόν τον τρόπο, οι συνθήκες της 6.1.5.2.3 μπορούν να παραλείπονται. Τα υγρά δοκιμής θα πρέπει να διατηρούνται στην υγρή κατάσταση με την προσθήκη αντιψυκτικών εάν είναι απαραίτητο.

6.1.5.3.3 Οι συσκευασίες με αφαιρούμενο κάλυμμα για υγρά δεν ρίπτονται παρά μόνο τουλάχιστον 24 ώρες μετά την πλήρωση και κλείσιμο για να δοθεί χρόνος για τυχόν χαλάρωση του πύματος.

6.1.5.3.4 Στόχος

Ο στόχος θα πρέπει να είναι μία άκαμπτη και οριζόντια επιφάνεια και θα είναι:

- Ακέραιη και συμπαγής τόσο ώστε να είναι αμετακίνητη
- Επίπεδη, με μία επιφάνεια ελεύθερη από τοπικά ελαττώματα που θα μπορούσαν να επηρεάσουν τα αποτελέσματα δοκιμών
- Σταθερή αρκετά ώστε να μην παραμορφώνεται κάτω από συνθήκες δοκιμών και να μην καταστρέφεται από δοκιμές, και
- Αρκετά μεγάλη ώστε να διασφαλίζει ότι το κόλο δοκιμών πέφτει πλήρως επί της επιφανείας.

6.1.5.3.5 Ύψος πτώσης

Για στερεά και υγρά, αν η δοκιμή εκτελείται με το στερεό ή το υγρό προς μεταφορά ή με άλλη ουσία που έχει ουσιαστικά τα ίδια φυσικά χαρακτηριστικά:

Ομάδα Συσκευασίας I	Ομάδα Συσκευασίας II	Ομάδα Συσκευασίας III
1.8 m	1.2 m	0.8 m

Για υγρά σε μονές συσκευασίες και για τις εσωτερικές συσκευασίες σύνθετων συσκευασιών, όταν η δοκιμή εκτελείται με νερό:

Σημείωση: Ο όρος νερό περιλαμβάνει διαλύματα νερού / αντιπηκτικών με ελάχιστο ειδικό βάρος 0,95 για δοκιμές στους $-18\text{ }^{\circ}\text{C}$.

(a) όπου οι ουσίες προς μεταφορά έχουν σχετική πυκνότητα όχι μεγαλύτερη από 1.2:

Ομάδα Συσκευασίας I	Ομάδα Συσκευασίας II	Ομάδα Συσκευασίας III
1.8 m	1.2 m	0.8 m

(b) όπου οι ουσίες προς μεταφορά έχουν σχετική πυκνότητα που υπερβαίνει το 1.2, το ύψος πτώσης θα πρέπει να υπολογίζεται στη βάση της σχετικής πυκνότητας (d) της ουσίας προς μεταφορά, στρογγυλοποιημένης στο πρώτο δεκαδικό, ως ακολούθως:

Ομάδα Συσκευασίας I	Ομάδα Συσκευασίας II	Ομάδα Συσκευασίας III
$d \times 1.5$ (m)	$d \times 1.0$ (m)	$d \times 0.67$ (m)

(c) για ελαφρού περιτυπώματος μεταλλικές συσκευασίες, φέρουσες σήμανση με το σύμβολο "RID/ADR" σύμφωνα με την 6.1.3.1(a) (ii) προοριζόμενες για τη μεταφορά ουσιών που έχουν ιξώδες στους $23\text{ }^{\circ}\text{C}$ μεγαλύτερο από 200 mm²/s (που αντιστοιχεί σ' ένα χρόνο ροής 30 δεύτερα με ένα ISO καψύλλιο ροής που έχει στόμιο αεριοπρώθησης με 6 mm διάμετρο σύμφωνα με το Πρότυπο ISO 2431-1993)

(i) εάν η σχετική πυκνότητα δεν υπερβαίνει το 1.2:

Ομάδα Συσκευασίας II	Ομάδα Συσκευασίας III
0.6 m	0.4 m

(ii) όπου οι ουσίες προς μεταφορά έχουν σχετική πυκνότητα (d) που υπερβαίνει το 1.2 το ύψος πτώσης θα πρέπει να υπολογίζεται πάνω στη βάση της σχετικής πυκνότητα (d) της ουσίας προς μεταφορά, στρογγυλοποιημένης στο πρώτο δεκαδικό, ως ακολούθως:

Ομάδα Συσκευασίας II	Ομάδα Συσκευασίας III
$d \times 0.5$ m	$d \times 0.33$ m

6.1.5.3.6 Κριτήρια για το πέρασμα της δοκιμής:

6.1.5.3.6.1 Κάθε συσκευασία που περιέχει υγρό θα πρέπει να είναι στεγανή όταν έχει υπάρξει ισορροπία μεταξύ των εσωτερικών και εξωτερικών πιέσεων, όμως για εσωτερικές συσκευασίες συνδυασμένων συσκευασιών και εκτός από εσωτερικά δοχεία σύνθετων συσκευασιών (γυαλί, πορσελάνη ή ψαμμάργιλο), φέροντα σήμανση με το σύμβολο "RID/ADR" σύμφωνα με την 6.1.3.1 (a) (ii) δεν είναι απαραίτητο οι πιέσεις να είναι εξισωμένες.

6.1.5.3.6.2 Όπου μία συσκευασία για στερεά υποβάλλεται σε δοκιμή πτώσης και η επάνω όψη της χτυπάει το στόχο, το δείγμα δοκιμής περνάει τη δοκιμή εάν όλο το περιεχόμενο συγκρατείται από μία εσωτερική συσκευασία ή εσωτερικό δοχείο (π.χ. έναν πλαστικό σάκο) ακόμα κι εάν το πώμα ενώ διατηρεί τη συγκρατητική του λειτουργία πάνω στην κορυφαία όψη του βαρελιού δεν είναι πια αδιαπέραστο.

6.1.5.3.6.3 Η εξωτερική συσκευασία μίας σύνθετης ή συνδυασμένης συσκευασίας δε θα πρέπει να παρουσιάζει οποιαδήποτε φθορά ικανή να επηρεάσει την ασφάλεια στη μεταφορά. Τα εσωτερικά δοχεία, οι εσωτερικές συσκευασίες ή τα είδη θα πρέπει να παραμένουν πλήρως εντός της εξωτερικής συσκευασίας και δε θα πρέπει να υπάρχει διαρροή της πληρωτικής ουσίας από το (τα) εσωτερικό (-ά) δοχείο (-α) και την (τις) εσωτερική (-ές) συσκευασία (-ες).

6.1.5.3.6.4 Ούτε το ακριανό φύλλο ενός σάκου ούτε η εξωτερική συσκευασία θα πρέπει να παρουσιάζουν οποιαδήποτε φθορά ικανή να επηρεάσει την ασφάλεια στη μεταφορά.

6.1.5.3.6.5 Μία μικρή έκκριση από το(τα) πώμα(τα) κατά την κρούση δεν θεωρείται ότι είναι αστοχία της συσκευασίας υπό την προϋπόθεση ότι δεν υπάρχει περαιτέρω διαρροή.

6.1.5.3.6.6 Δεν επιτρέπεται ρήγμα σε συσκευασίες για εμπορεύματα της Κλάσης 1 που θα επέτρεπε τη διαρροή ελεύθερων εκρηκτικών ουσιών ή ειδών από την εξωτερική συσκευασία.

6.1.5.4 Δοκιμή στεγανότητας

Η δοκιμή στεγανότητας θα πρέπει να πραγματοποιείται σε όλους τους τύπους σχεδιασμού των συσκευασιών προοριζόμενων να περιέχουν υγρά, πάντως, αυτή η δοκιμή δεν απαιτείται για

- εσωτερικές συσκευασίες συνδυασμένων συσκευασιών
- εσωτερικά δοχεία σύνθετων συσκευασιών (από γυαλί, πορσελάνη ή ψαμμάργιο), φέροντα επισήμανση με το σύμβολο "RID/ADR" σύμφωνα με την 6.1.3.1 (a) (ii),
- ελαφρού περιτυπώματος μεταλλικές συσκευασίες, φέρουσες επισήμανση με το σύμβολο "RID/ADR" σύμφωνα με την 6.1.3.1 (a) (ii), προοριζόμενες για ουσίες με ιξώδες στους 23 °C που υπερβαίνει τα 200 mm²/s.

6.1.5.4.1 Αριθμός δειγμάτων δοκιμής: τρία δείγματα δοκιμής ανά τύπο σχεδιασμού και κατασκευαστή

6.1.5.4.2 Ειδική προετοιμασία δειγμάτων δοκιμής για τη δοκιμή: τα εξαεριζόμενα πώματα είτε θα πρέπει να αντικαθίστανται από παρόμοια μη-εξαεριζόμενα πώματα ή ο εξαερισμός θα πρέπει να σφραγίζεται.

6.1.5.4.3 Μέθοδος δοκιμής και πίεση που πρέπει να εφαρμόζεται: οι συσκευασίες συμπεριλαμβανομένων των πωμάτων τους θα πρέπει να βυθίζονται κάτω από το νερό για 5 λεπτά ενώ μία εσωτερική πίεση αέρα εφαρμόζεται, η μέθοδος της βύθισης δεν θα πρέπει να επηρεάζει τα αποτελέσματα της δοκιμής.

Η πίεση αέρα (πίεση μετρητή) που εφαρμόζεται θα πρέπει να είναι:

Ομάδα Συσκευασίας I	Ομάδα Συσκευασίας II	Ομάδα Συσκευασίας III
Όχι μικρότερη από 30kPa (0.3 bar)	Όχι μικρότερη από 20 kPa (0.2 bar)	Όχι μικρότερη από 20 kPa (0.2 bar)

Άλλες μέθοδοι τουλάχιστον εξίσου αποτελεσματικές μπορούν να χρησιμοποιούνται.

6.1.5.4.4 Κριτήρια για το πέρασμα της δοκιμής: δεν θα πρέπει να υπάρχει διαρροή

6.1.5.5 Δοκιμή εσωτερικής πίεσης (υδραυλικής)**6.1.5.5.1** Συσκευασίες προς δοκιμή

Η δοκιμή εσωτερικής πίεσης (υδραυλικής) θα πρέπει να διεξάγεται σε όλους τους τύπους σχεδιασμού συσκευασιών από χάλυβα, αλουμίνιο και πλαστικό και σε όλες τις σύνθετες συσκευασίες προοριζόμενες να περιέχουν υγρά. Αυτός η δοκιμή δεν απαιτείται για:

- εσωτερικές συσκευασίες συνδυασμένων συσκευασιών
- εσωτερικά δοχεία σύνθετων συσκευασιών (από γυαλί, πορσελάνη ή ψαμμάργιλο), φέροντα επισήμανση με το σύμβολο "RID/ADR" σύμφωνα με την 6.1.3.1 (a) (ii),
- ελαφρού περιτυπώματος μεταλλικές συσκευασίες, φέρουσες επισήμανση με το σύμβολο "RID/ADR" σύμφωνα με την 6.1.3.1 (a) (ii) προοριζόμενες για ουσίες με ιξώδες στους 23 °C που υπερβαίνει τα 200 mm²/s.

6.1.5.5.2 Αριθμός δειγμάτων δοκιμής: τρία δείγματα δοκιμής ανά τύπο σχεδιασμού και κατασκευαστή.**6.1.5.5.3** Ειδική προετοιμασία συσκευασιών για τη δοκιμή:

τα εξαεριζόμενα πώματα είτε θα πρέπει να αντικαθίστανται από παρόμοια μη-εξαεριζόμενα πώματα ή ο εξαερισμός θα πρέπει να σφραγίζεται.

6.1.5.5.4 Μέθοδος δοκιμής και πίεση που πρέπει να εφαρμόζεται: μεταλλικές συσκευασίες και σύνθετες συσκευασίες (από γυαλί, πορσελάνη ή ψαμμάργιλο), συμπεριλαμβανομένων των πωμάτων τους, θα πρέπει να υπόκεινται σε δοκιμή πίεσης για 5 λεπτά. Πλαστικές συσκευασίες και σύνθετες συσκευασίες (πλαστικού υλικού) συμπεριλαμβανομένων των πωμάτων τους, θα πρέπει να υπόκεινται σε δοκιμή πίεσης για 30 λεπτά. Αυτή η πίεση είναι εκείνη που πρέπει να συμπεριλαμβάνεται στη σήμανση που απαιτείται από την 6.1.3.1 (d). Ο τρόπος με τον οποίο οι συσκευασίες υποστηρίζονται δεν θα πρέπει να καθιστά άκυρη τη δοκιμή. Η πίεση θα πρέπει να εφαρμόζεται συνεχώς και ομοιόμορφα. Θα πρέπει να διατηρείται σταθερή καθ' όλη την περίοδο δοκιμής. Η υδραυλική πίεση (μετρητή) που εφαρμόζεται, όπως καθορίζεται από οποιαδήποτε από τις παρακάτω μεθόδους, θα πρέπει να είναι:

- (a) όχι μικρότερη από τη συνολική πίεση πιεζομέτρου που μετρείται στη συσκευασία (δηλ. την τάση ατμών της πληρωτικής ουσίας και τη μερική πίεση του αέρα ή άλλων αδρανών αερίων, μείον 100 kPa) στους 55 °C, πολλαπλασιασμένη με έναν συντελεστή ασφάλειας 1.5. Αυτή η συνολική πίεση πιεζομέτρου θα πρέπει να προσδιορίζεται στη βάση ενός μέγιστου βαθμού πλήρωσης σύμφωνα με την 4.1.1.4 και μία θερμοκρασία πλήρωσης 15 °C ή
- (b) όχι μικρότερη από 1.75 φορές την τάση ατμών στους 50 °C της ουσίας προς μεταφορά, μείον 100 kPa, αλλά με ελάχιστη πίεση δοκιμής 100 kPa, ή
- (c) όχι μικρότερη από 1.5 φορές την τάση ατμών στους 55 °C της ουσίας προς μεταφορά, μείον 100 kPa, αλλά με ελάχιστη πίεση δοκιμής 100 kPa

6.1.5.5.5 Επιπλέον, συσκευασίες προοριζόμενες να περιέχουν ουσίες της Ομάδας Συσκευασίας I θα πρέπει να δοκιμάζονται σε μια ελάχιστη πίεση 250 kPa (μετρητή) για μια περίοδο δοκιμής 5 ή 30 λεπτών που εξαρτάται από το υλικό κατασκευής της συσκευασίας.

6.1.5.5.6 Κριτήρια για το πέρασμα της δοκιμής:

καμία συσκευασία δεν θα πρέπει να έχει διαρροή.

6.1.5.6 Δοκιμή στοιβάγματος

Όλοι οι τύποι σχεδιασμού των συσκευασιών πέραν των σάκων και πέραν των μη-στοιβάξιμων σύνθετων συσκευασιών (από γυαλί, πορσελάνη ή ψαμμάργιλο), φέροντες επισήμανση με το σύμβολο "RID/ADR" σύμφωνα με την 6.1.3.1 (a) (ii) θα πρέπει να υπόκεινται σε μια δοκιμή στοιβάγματος.

6.1.5.6.1 Αριθμός δειγμάτων δοκιμής: τρία δείγματα δοκιμής ανά τύπο σχεδιασμού και κατασκευαστή

6.1.5.6.2 Μέθοδος δοκιμής:

το δείγμα δοκιμής θα πρέπει να υπόκειται σε μία δύναμη εφαρμοζόμενη στην κορυφαία επιφάνεια του δείγματος δοκιμής ισοδύναμη με το συνολικό βάρος ίδιων κόλων που θα μπορούσαν να είναι στοιβαγμένες πάνω σ' αυτό κατά τη διάρκεια της μεταφοράς. Όπου τα περιεχόμενα του δείγματος δοκιμής είναι μη-επικίνδυνα υγρά με σχετική πυκνότητα διαφορετική από αυτή του υγρού προς μεταφορά, η δύναμη θα πρέπει να υπολογίζεται σε σχέση με την τελευταία. Το ελάχιστο ύψος της στοιβάς συμπεριλαμβανομένου του δείγματος δοκιμής θα πρέπει να είναι 3 μέτρα. Η διάρκεια της δοκιμής θα πρέπει να είναι 24 ώρες, εκτός του ότι πλαστικά βαρέλια, μπιτόνια και σύνθετες συσκευασίες 6HH1 και 6HH2, προοριζόμενες για υγρά, θα πρέπει να υπόκεινται στη δοκιμή στοιβάγματος για μία περίοδο 28 ημερών σε μία θερμοκρασία όχι μικρότερη από 40 °C.

Για τη δοκιμή σύμφωνα με την 6.1.5.2.5, η αρχική πληρωτική ουσία θα πρέπει να χρησιμοποιείται. Για τη δοκιμή σύμφωνα με την 6.1.5.2.6, μια δοκιμή στοιβάγματος θα πρέπει να διεξάγεται με ένα πρότυπο υγρό.

6.1.5.6.3 Κριτήρια για το πέρασμα της δοκιμής:

κανένα δείγμα δοκιμής δεν θα πρέπει να έχει διαρροή. Σε σύνθετες συσκευασίες ή συνδυασμένες συσκευασίες, δεν θα πρέπει να υπάρχει διαρροή της πληρωτικής ουσίας από το εσωτερικό δοχείο ή την εσωτερική συσκευασία. Κανένα δείγμα δοκιμής δεν θα πρέπει να εμφανίζει οποιαδήποτε φθορά που θα μπορούσε δυσμενώς να επηρεάσει την ασφάλεια της μεταφοράς ή οποιαδήποτε παραμόρφωση που θα μπορούσε να μειώσει την αντοχή του ή να προκαλέσει αστάθεια στις στοιβές των κόλων. Οι πλαστικές συσκευασίες θα πρέπει να ψύχονται σε θερμοκρασία περιβάλλοντος πριν από την αξιολόγηση.

6.1.5.7 Συμπληρωματική δοκιμή διαπερατότητας για πλαστικά βαρέλια και μπιτόνια σύμφωνα με την 6.1.4.8 και για σύνθετες συσκευασίες (πλαστικού υλικού) σύμφωνα με την 6.1.4.19 προοριζόμενες για τη μεταφορά υγρών που έχουν σημείο ανάφλεξης ≤ 60 °C, πέραν από συσκευασίες 6HA1.

Συσκευασίες από πολυαιθυλένιο χρειάζεται να υπόκεινται σ' αυτή τη δοκιμή μόνον εάν είναι να εγκριθούν για τη μεταφορά βενζολίου, τολουολίου, ξυλίνιου ή μειγμάτων και παρασκευασμάτων που περιέχουν εκείνες τις ουσίες.

6.1.5.7.1 Αριθμός δειγμάτων δοκιμής: τρεις συσκευασίες ανά τύπο σχεδιασμού και κατασκευαστή.

- 6.1.5.7.2** Ειδική προετοιμασία του δείγματος δοκιμής για τη δοκιμή:
- τα δείγματα δοκιμής θα προ-αποθηκεύονται με την αρχική πληρωτική ουσία σύμφωνα με την 6.1.5.2.5, ή, για συσκευασίες από υψηλού μοριακού βάρους πολυαιθυλένιο, με το πρότυπο υγρό μείγμα υδρογονανθράκων (λευκό οινόπνευμα) σύμφωνα με την 6.1.5.2.6.
- 6.1.5.7.3** Μέθοδος δοκιμής:
- τα δείγματα δοκιμής γεμισμένα με την ουσία για την οποία η συσκευασία είναι να εγκριθεί θα πρέπει να ζυγίζεται πριν και μετά από την αποθήκευση για 28 ημέρες στους 23 °C και 50% σχετική ατμοσφαιρική υγρασία. Για συσκευασίες από υψηλού μοριακού βάρους πολυαιθυλένιο, η δοκιμή μπορεί να διεξάγεται με το πρότυπο υγρό μείγμα υδρογονανθράκων (λευκό οινόπνευμα) στη θέση του βενζολίου, του τολουολίου ή του ξυλένιου.
- 6.1.5.7.4** Κριτήρια για το πέρασμα της δοκιμής:
- η διαπερατότητα δεν θα πρέπει να υπερβαίνει τα 0.008 g/l.h.
- 6.1.5.8 Αναφορά ελέγχου**
- 6.1.5.8.1** Μία αναφορά ελέγχου που περιέχει τουλάχιστον τα παρακάτω στοιχεία θα πρέπει να συντάσσεται και θα πρέπει να είναι διαθέσιμη στους χρήστες της συσκευασίας:
1. Ονομασία και διεύθυνση των εγκαταστάσεων ελέγχου,
 2. Ονομασία και διεύθυνση του αιτούντος (όπου είναι κατάλληλο),
 3. Ένα μοναδικό χαρακτηριστικό στοιχείο της αναφοράς ελέγχου,
 4. Ημερομηνία της αναφοράς ελέγχου,
 5. Κατασκευαστής της συσκευασίας,
 6. Περιγραφή του τύπου σχεδιασμού της συσκευασίας (π.χ. διαστάσεις, υλικά, πώματα, πάχος, κ.λπ.), περιλαμβανομένης της μεθόδου κατασκευής (π.χ. καλούπωμα με φύσημα) και η οποία μπορεί να περιλαμβάνει σχέδιο(α) και/ή φωτογραφία(ες),
 7. Μέγιστη χωρητικότητα,
 8. Χαρακτηριστικά της περιεχομένης δοκιμής, π.χ. ιξώδες και σχετική πυκνότητα για υγρά και μέγεθος σωματιδίων για στερεά,
 9. Περιγραφές των δοκιμών και αποτελέσματα,
 10. Η αναφορά ελέγχου θα πρέπει να υπογράφεται με το όνομα και τη θέση του υπογράφοντος.
- 6.1.5.8.2** Η αναφορά ελέγχου θα πρέπει να περιέχει δηλώσεις ότι η συσκευασία προετοιμασμένη όπως για μεταφορά δοκιμάστηκε σύμφωνα με τις κατάλληλες απαιτήσεις αυτού του Τμήματος και ότι η χρήση άλλων μεθόδων συσκευασίας μπορούν να την καταστήσουν μη-ισχύουσα. Ένα αντίγραφο της αναφοράς ελέγχου θα πρέπει να είναι διαθέσιμο στην Αρμόδια Αρχή.
- 6.1.6 Πρότυπα υγρά για την επαλήθευση της δοκιμής χημικής συμβατότητας συσκευασιών από πολυαιθυλένιο, συμπεριλαμβανομένων IBC's, σύμφωνα με τις 6.1.5.2.6 και 6.5.6.3.5, αντίστοιχα**
- 6.1.6.1** Τα παρακάτω πρότυπα υγρά θα πρέπει να χρησιμοποιούνται για αυτό το πλαστικό υλικό
- (α) **Διάλυμα διάβρεξης** για ουσίες που προκαλούν σοβαρή θραύση στο πολυαιθυλένιο υπό καταπόνηση, ειδικά για όλα τα διαλύματα και παρασκευάσματα που περιέχουν παράγοντες

διάβρεξης.

Ένα υδατικό διάλυμα με 1% από αλκυλοσουλφονικό βενζόλιο ή ένα υδατικό διάλυμα με 5% εννεαφαινολικό αιθυλεστέρα, το οποίο θα έχει προηγουμένως αποθηκευτεί για τουλάχιστο 14 ημέρες σε θερμοκρασία 40°C θα πρέπει να χρησιμοποιείται.

Η επιφανειακή τάση αυτού του διαλύματος θα πρέπει να είναι 31 έως 35 mN/m στους 23 °C.

Η δοκιμή στοιβάγματος θα πρέπει να διεξάγεται στη βάση μίας σχετικής πυκνότητας όχι μικρότερης από 1.20.

Έλεγχος συμβατότητας με οξικό οξύ δεν απαιτείται εάν επαρκή χημική συμβατότητα αποδεικνύεται με ένα διάλυμα διάβρεξης.

Για πληρωτικές ουσίες που προκαλούν θραύση στο πολυαιθυλένιο υπό καταπόνηση που είναι ανθεκτικό σε διάλυμα διάβρεξης, αρκετή χημική συμβατότητα μπορεί να αποδειχτεί μετά από προκαταρκτική αποθήκευση για τρεις εβδομάδες στους 40 °C σύμφωνα με την 6.1.5.2.6 αλλά με την αρχική πληρωτική ουσία.

- (b) **Οξικό οξύ** για ουσίες και παρασκευάσματα που προκαλούν θραύση στο πολυαιθυλένιο υπό καταπόνηση, ειδικά για μονοκαρβοξυλικά οξέα και μονοσθενείς αλκοόλες.

Οξικό οξύ σε συγκέντρωση 98 έως 100 % θα πρέπει να χρησιμοποιείται.

Σχετική πυκνότητα = 1.05.

Η δοκιμή στοιβάγματος θα πρέπει να διεξάγεται στη βάση μίας σχετικής πυκνότητας όχι μικρότερης από 1.1.

Στην περίπτωση πληρωτικών ουσιών που προκαλούν φούσκωμα στο πολυαιθυλένιο περισσότερο από το οξικό οξύ και σε τέτοιο βαθμό ώστε το βάρος του πολυαιθυλενίου αυξάνεται κατά έως 4 %, επαρκής χημική συμβατότητα μπορεί να αποδεικνύεται μετά από προκαταρκτική αποθήκευση για τρεις εβδομάδες στους 40°C, σύμφωνα με την 6.1.5.2.6 αλλά με την αρχική πληρωτική ουσία.

- (c) **Διάλυμα διάβρεξης κανονικού οξικού βουτυλεστέρα/ κανονικού οξικού βουτυλεστέρα-κορεσμένου** για ουσίες και παρασκευάσματα που προκαλούν φούσκωμα στο πολυαιθυλένιο σε τέτοιο βαθμό ώστε το βάρος του πολυαιθυλενίου να αυξάνεται κατά περίπου 4 % και στον ίδιο χρόνο προκαλούν θραύση υπό καταπόνηση, ειδικά για φυτικά-υγιεινά προϊόντα, υγρά χρώματα και εστέρες. Κανονικός οξικός βουτυλεστέρας σε συγκέντρωση 98 έως 100 % θα πρέπει να χρησιμοποιείται για προκαταρκτική αποθήκευση σύμφωνα με την 6.1.5.2.6.

Για τη δοκιμή στοιβάγματος σύμφωνα με την 6.1.5.6, ένα υγρό δοκιμής συνιστάμενο από ένα 1 έως 10 % υδατικό διάλυμα διάβρεξης αναμειγμένο με 2 % κανονικό οξικό βουτυλεστέρα σύμφωνα με το (a) παραπάνω θα πρέπει να χρησιμοποιείται.

Η δοκιμή στοιβάγματος θα πρέπει να διεξάγεται στη βάση μίας σχετικής πυκνότητας όχι μικρότερης από 1.0.

Στην περίπτωση πληρωτικών ουσιών που προκαλούν φούσκωμα στο πολυαιθυλένιο

περισσότερο από τον κανονικό οξικό βουτυλεστέρα και σε τέτοιο βαθμό ώστε το βάρος του πολυαιθυλενίου να αυξάνεται κατά έως 7.5 %, επαρκής χημική συμβατότητα μπορεί να αποδεικνύεται μετά από προκαταρκτική αποθήκευση για τρεις εβδομάδες στους 40 °C, σύμφωνα με την 6.1.5.2.6 αλλά με την αρχική πληρωτική ουσία.

- (d) **Μείγμα υδρογονανθράκων (λευκό οινόπνευμα)** για ουσίες και παρασκευάσματα που προκαλούν φούσκωμα σε πολυαιθυλένιο, ειδικά για υδρογονάνθρακες, εστέρες και κετόνες.

Ένα μείγμα υδρογονανθράκων που έχει σημείο βρασμού από 160 °C έως 220 °C, σχετική πυκνότητα 0.78-0.80, σημείο ανάφλεξης >50 °C και περιεκτικότητα σε αρωματικά 16 % έως 21 % θα πρέπει να χρησιμοποιείται.

Ο έλεγχος στοιβάγματος θα πρέπει να διεξάγεται στη βάση μίας σχετικής πυκνότητας όχι μικρότερης από 1.0.

Στην περίπτωση πληρωτικών ουσιών που προκαλούν φούσκωμα στο πολυαιθυλένιο σε τέτοιο βαθμό ώστε το βάρος του πολυαιθυλενίου να αυξάνεται κατά περισσότερο από 7.5 %, επαρκής χημική συμβατότητα μπορεί να αποδεικνύεται μετά από προκαταρκτική αποθήκευση για τρεις εβδομάδες στους 40 °C, σύμφωνα με την 6.1.5.2.6 αλλά με την αρχική πληρωτική ουσία.

- (e) **Νιτρικό οξύ** για όλες τις ουσίες και παρασκευάσματα που έχουν οξειδωτική επίδραση στο πολυαιθυλένιο και που προκαλούν μοριακή αποικοδόμηση ίδια με ή μικρότερη από 55 % νιτρικό οξύ.

Νιτρικό οξύ σε συγκέντρωση όχι μικρότερη από 55 % θα πρέπει να χρησιμοποιείται.

Ο έλεγχος στοιβάγματος πρέπει να διεξάγεται στη βάση μίας σχετικής πυκνότητας όχι μικρότερης από 1.4.

Στην περίπτωση πληρωτικών ουσιών περισσότερο ισχυρά οξειδωτικών από 55 % νιτρικό οξύ ή που προκαλούν αποικοδόμηση του μοριακού βάρους συνεχίζουμε σύμφωνα με την 6.1.5.2.5.

Η περίοδος χρήσης θα πρέπει να καθορίζεται σε αυτές τις περιπτώσεις παρατηρώντας το βαθμό της φθοράς (π.χ. δύο χρόνια για νιτρικό οξύ σε περιεκτικότητα όχι μικρότερη από 55 %).

- (f) **Νερό** για ουσίες που δεν προσβάλλουν το πολυαιθυλένιο σε οποιαδήποτε από τις περιπτώσεις που αναφέρονται στα (a) έως (e), ειδικά για ανόργανα οξέα και αλισίβες, υδατικά αλατούχα διαλύματα, πολυσθενείς αλκοόλες και οργανικές ουσίες σε υδατικό διάλυμα.

Ο έλεγχος στοιβάγματος θα πρέπει να διεξάγεται στη βάση μίας σχετικής πυκνότητας όχι μεγαλύτερης από 1.2.

Δοκιμή σχεδιασμού τύπου με νερό δεν απαιτείται εφ' όσον αποδεικνύεται ακριβής χημική συμβατότητα με διάλυμα διάβρεξης ή νιτρικό οξύ.

Κεφάλαιο 6.2

Απαιτήσεις για την κατασκευή και τον έλεγχο δοχείων πίεσης, δοχείων αερολυτών και μικρών δοχείων που περιέχουν αέριο (φύσιγγες αερίου) και φύσιγγες κυψελών καυσίμων που περιέχουν υγροποιημένο εύφλεκτο αέριο

ΣΗΜΕΙΩΣΗ: Τα δοχεία αερολυτών, μικρά δοχεία που περιέχουν αέριο (φύσιγγες αερίου) και φύσιγγες κυψελών καυσίμων που περιέχουν υγροποιημένο εύφλεκτο αέριο δεν υπόκεινται στις απαιτήσεις των 6.2.1 και 6.2.5.

6.2.1 Γενικές απαιτήσεις

6.2.1.1 Σχεδιασμός και κατασκευή

6.2.1.1.1 Τα δοχεία πίεσης και τα κλεισίματά τους θα πρέπει να σχεδιάζονται, να κατασκευάζονται, να δοκιμάζονται και να εξοπλίζονται κατά τέτοιο τρόπο ώστε να αντέχουν όλες τις συνθήκες, συμπεριλαμβανομένης της κόπωσης, στις οποίες θα υποβληθούν κατά τη διάρκεια της κανονικής χρήσης και κατά τη διάρκεια κανονικών συνθηκών μεταφοράς και χρήσης.

6.2.1.1.2 (Δεσμευμένο)

6.2.1.1.3 Σε καμία περίπτωση το ελάχιστο πάχος των τοιχωμάτων δεν θα είναι μικρότερο από εκείνο που ορίζεται στα τεχνικά πρότυπα σχεδιασμού και κατασκευής.

6.2.1.1.4 Για θερμοσυγκολλημένα δοχεία πίεσης, θα χρησιμοποιούνται μόνο μέταλλα που επιδέχονται θερμοκόλληση.

6.2.1.1.5 Η πίεσις δοκιμής των κυλίνδρων, των σωλήνων, των κυλινδρικών δοχείων και των δεσμών κυλίνδρων θα είναι σύμφωνα με την οδηγία συσκευασίας P 200 της παραγράφου 4.1.4.1, ή, για ένα χημικό υπό πίεση, με την οδηγία συσκευασίας P 206 της παραγράφου 4.1.4.1.

6.2.1.1.6 Δοχεία πίεσης συγκεντρωμένα σε δέσμες θα υποστηρίζονται κατασκευαστικά και θα συγκρατούνται μαζί σαν μία μονάδα. Τα δοχεία πίεσης θα πρέπει να ασφαρίζονται με τέτοιο τρόπο, ώστε να εμποδίζεται η μετακίνηση σε σχέση με τη δομική συναρμολόγηση και μετακίνηση που θα προκαλούσε συγκέντρωση επιζήμιων τοπικών τάσεων. Σωλήνες συναρμολογήσεων (π.χ. διανομέας, βαλβίδες και πιεζόμετρα) θα σχεδιάζονται και θα κατασκευάζονται με τρόπο ώστε να προστατεύονται από ζημίες προσκρούσεων και δυνάμεις που συνήθως προκαλούνται κατά τη μεταφορά. Οι πολλαπλές σωληνώσεις θα έχουν τουλάχιστον την ίδια πίεση δοκιμών όπως και οι κύλινδροι. Για τοξικά υγροποιημένα αέρια, κάθε δοχείο πίεσης θα φέρει μία βαλβίδα απομόνωσης για να διασφαλισθεί ότι κάθε δοχείο πίεσης μπορεί να πληρωθεί χωριστά και δεν μπορεί να επέλθει επικοινωνία των πιέσεων των περιεχομένων του δοχείου κατά τη διάρκεια της μεταφοράς.

ΣΗΜΕΙΩΣΗ: Τα τοξικά υγροποιημένα αέρια χαρακτηρίζονται από τους κωδικούς ταξινόμησης 2T, 2TF, 2TC, 2TO, 2TFC ή 2TOC.

6.2.1.1.7 Επαφή μεταξύ ανόμοιων μετάλλων που θα μπορούσε να επιφέρει ζημία με γαλβανική δράση θα αποφεύγεται.

- 6.2.1.1.8 Επιπρόσθετες απαιτήσεις για την κατασκευή κλειστών κρουγονικών δοχείων για υγροποιημένα αέρια υπό ψύξη.**
- 6.2.1.1.8.1** Οι μηχανικές ιδιότητες του μετάλλου που χρησιμοποιείται θα προσδιορίζονται για κάθε δοχείο πίεσης, συμπεριλαμβανομένης της αντοχής σε χτυπήματα και το συντελεστή κάμψης.
- ΣΗΜΕΙΩΣΗ:** Αναφορικά με την αντοχή σε χτυπήματα, το υποπλήγμα 6.8.5.3 δίνει λεπτομέρειες για απαιτήσεις δοκιμών που ενδεχομένως θα χρησιμοποιηθούν.
- 6.2.1.1.8.2** Τα δοχεία πίεσης θα είναι θερμικά μονωμένα. Η θερμική μόνωση θα πρέπει να προστατεύεται έναντι κρούσης μέσω κατάλληλου περιβλήματος. Εάν ο χώρος μεταξύ του δοχείου πίεσης και του περιβλήματος είναι κενός αέρος (μόνωση κενού), το περίβλημα θα σχεδιάζεται να αντέχει χωρίς μόνιμη παραμόρφωση εξωτερική πίεση τουλάχιστον 100 kPa (1 bar) υπολογισμένη σε συμφωνία με έναν αναγνωρισμένο τεχνικό κώδικα, ή μια υπολογισμένη κρίσιμη πίεση αστοχίας όχι μικρότερη από 200 kPa (2 bar) (πίεση μετρητή). Εάν το περίβλημα είναι τόσο κλειστό ώστε να είναι ερμητικό για αέριο (π.χ. στην περίπτωση μόνωσης κενού), θα πρέπει να υπάρχει μια συσκευή που να εμποδίζει την ανάπτυξη κάθε επικίνδυνης πίεσης στο μονωτικό επίπεδο, στο ενδεχόμενο ανεπαρκούς στεγανότητας του δοχείου πίεσης ή των εξαρτημάτων του. Η συσκευή θα εμποδίζει την εισχώρηση υγρασίας στη μόνωση.
- 6.2.1.1.8.3** Τα κλειστά κρουγονικά δοχεία που προορίζονται για τη μεταφορά υγροποιημένων αερίων υπό ψύξη με σημείο βρασμού κάτω από τους $-182\text{ }^{\circ}\text{C}$ σε ατμοσφαιρική πίεση δεν θα πρέπει να περιλαμβάνουν υλικά που μπορεί να αντιδράσουν με οξυγόνο ή με ατμόσφαιρες πλούσιες σε οξυγόνο με επικίνδυνο τρόπο, όταν είναι τοποθετημένα σε μέρη της θερμομόνωσης όπου υπάρχει κίνδυνος επαφής με οξυγόνο ή με υγρό εμπλουτισμένο σε οξυγόνο.
- 6.2.1.1.8.4** Τα κλειστά κρουγονικά δοχεία θα σχεδιάζονται και θα κατασκευάζονται με κατάλληλες διατάξεις ανύψωσης και ασφάλισης.
- 6.2.1.1.9 Πρόσθετες απαιτήσεις για την κατασκευή δοχείων πίεσης για ακετυλένιο**
- Τα δοχεία πίεσης για UN 1001, ακετυλένιο, διαλυμένο, και UN 3374 ακετυλένιο, χωρίς διαλύτη, θα πρέπει να είναι γεμισμένα με πορώδες υλικό, ομοιόμορφα κατανεμημένο, τύπου που να ικανοποιεί τις απαιτήσεις και τις δοκιμές που ορίζονται από την αρμόδια αρχή και το οποίο:
- (a) Είναι συμβατό με το δοχείο πίεσης και δεν σχηματίζει επιβλαβείς ή επικίνδυνες ενώσεις είτε με το ακετυλένιο είτε με το διαλύτη στην περίπτωση του UN 1001 και
- (b) Είναι ικανό να εμποδίσει την εξάπλωση της αποσυνθέσεως του ακετυλενίου στο πορώδες υλικό.
- Στην περίπτωση του UN 1001, ο διαλύτης θα πρέπει να είναι συμβατός με το δοχείο πίεσης.
- 6.2.1.2 Υλικά**
- 6.2.1.2.1** Τα υλικά από τα οποία είναι κατασκευασμένα τα δοχεία πίεσης και τα κλεισίματά τους που βρίσκονται σε άμεση επαφή με επικίνδυνα εμπορεύματα δεν θα επηρεάζονται ούτε θα αποδυναμώνονται από τα επικίνδυνα εμπορεύματα που πρόκειται να μεταφέρουν και δεν θα προκαλούν επικίνδυνο

αποτέλεσμα, π.χ. κατάλυση αντίδρασης ή αντίδραση με τα επικίνδυνα εμπορεύματα.

- 6.2.1.2.2** Τα δοχεία πίεσης και τα κλεισίματά τους θα κατασκευάζονται από υλικά που ορίζονται στα τεχνικά δεδομένα σχεδιασμού και κατασκευής και τις εφαρμόσιμες οδηγίες συσκευασίας για τις ουσίες που προορίζονται για μεταφορά στο δοχείο πίεσης. Τα υλικά θα είναι ανθεκτικά στην ψαθυρή θραύση και στις ρωγμές από καταπονήσεις λόγω διάβρωσης όπως αναφέρεται στα τεχνικά πρότυπα σχεδιασμού και κατασκευής.
- 6.2.1.3** **Λειτουργικός εξοπλισμός**
- 6.2.1.3.1** Βαλβίδες, σωληνώσεις και άλλα εξαρτήματα που υπόκεινται σε πίεση, εξαιρουμένων των συσκευών εκτόνωσης πίεσης, θα σχεδιάζονται και κατασκευάζονται με τρόπο ώστε η πίεση διαρρήξεως να είναι τουλάχιστον 1,5 φορές της πίεσης δοκιμών του δοχείου πίεσης.
- 6.2.1.3.2** Ο λειτουργικός εξοπλισμός θα είναι διαρθρωμένος ή σχεδιασμένος με τρόπο που θα εμποδίζει τη ζημία που θα προέκυπτε από την αποδέσμευση των περιεχομένων του δοχείου πίεσης κάτω από κανονικές συνθήκες διαχείρισης και μεταφοράς. Πολλαπλές σωληνώσεις που οδηγούν στις βαλβίδες αποκλεισμού θα είναι ικανοποιητικά εύκαμπτες ώστε να προστατεύουν τις βαλβίδες και τις σωληνώσεις από το σκίσιμο ή την αποδέσμευση των περιεχομένων των δοχείων πίεσης. Οι βαλβίδες πλήρωσης και εκκένωσης και οποιαδήποτε προστατευτικά πώματα θα πρέπει να μπορούν να εξασφαλιστούν έναντι ακούσιου ανοίγματος. Οι βαλβίδες θα προστατεύονται όπως ορίζεται στην 4.1.6.8.
- 6.2.1.3.3** Δοχεία πίεσης των οποίων η διαχείριση δεν μπορεί να γίνει με τα χέρια ή να κυλιστούν, θα είναι εξοπλισμένα με συσκευές (πέλματα, δακτυλίου και ταινίες) που θα εξασφαλίζουν ασφαλή διαχείρισή τους με μηχανικό μέσο και διευθετημένες κατά τέτοιο τρόπο ώστε να μην εξασθενεί η αντοχή και να μην προκαλούνται αδικαιολόγητες καταπονήσεις στο τοίχωμα του δοχείου.
- 6.2.1.3.4** Τα ατομικά δοχεία πίεσης θα είναι εφοδιασμένα με συσκευές εκτόνωσης της πίεσης όπως ορίζεται στη διάταξη συσκευασίας P200 (2) ή P205 της 4.1.4.1 ή της 6.2.1.3.6.4 και της 6.2.1.3.6.5. Οι συσκευές εκτόνωσης της πίεσης θα σχεδιάζονται για να αποτρέπουν την είσοδο ξένων σωμάτων, τη διαρροή αερίου και την ανάπτυξη οιασδήποτε επικίνδυνης υπερβολικής πίεσης. Όταν οι συσκευές εκτόνωσης της πίεσης θα είναι τοποθετημένες επί οριζοντίων δοχείων πίεσης πολλαπλών σωληνώσεων πληρωμένων με εύφλεκτο αέριο, θα είναι διευθετημένες έτσι ώστε να εκκενώνονται στον ανοιχτό αέρα με τέτοιο τρόπο ώστε το διαφεύγον αέριο να μην προσκρούει επί του ιδίου του δοχείου κάτω από κανονικές συνθήκες μεταφοράς.
- 6.2.1.3.5** Τα δοχεία πίεσης των οποίων η πλήρωση μετρείται με τον όγκο θα είναι εφοδιασμένα με δείκτη στάθμης.
- 6.2.1.3.6** **Επιπρόσθετες απαιτήσεις για κλειστά κρουγονικά δοχεία**
- 6.2.1.3.6.1** Κάθε άνοιγμα πλήρωσης ή εκκένωσης ενός κλειστού κρουγονικού δοχείου που χρησιμοποιείται για τη μεταφορά εύφλεκτων υγροποιημένων αερίων υπό ψύξη θα είναι εφοδιασμένο με τουλάχιστον δύο αμοιβαίως ανεξάρτητες συσκευές απομόνωσης εν σειρά, η πρώτη εκ των οποίων θα ενεργεί σαν βαλβίδα διακοπής, η δε δεύτερη θα είναι ένα καπάκι ή ισοδύναμη συσκευή.
- 6.2.1.3.6.2** Για τμήματα σωληνώσεων τα οποία μπορεί να είναι κλειστά και στα δύο άκρα και όπου το υγρό προϊόν μπορεί να παγιδευθεί, μία μέθοδος αυτόματης εκτόνωσης πίεσης θα παρέχεται για να εμποδίζει τη συσσώρευση υπερβολικής πίεσης εντός της σωληνώσεως.

- 6.2.1.3.6.3** Κάθε σύνδεση σε ένα κλειστό κρυσταλλικό δοχείο θα σημαδεύεται ευκρινώς για να δείχνει τη λειτουργία του (π.χ. φάση ατμού ή υγρού).
- 6.2.1.3.6.4 Συσκευές εκτόνωσης πίεσης**
- 6.2.1.3.6.4.1** Κάθε κλειστό κρυσταλλικό δοχείο θα είναι εφοδιασμένο τουλάχιστον με μία συσκευή εκτόνωσης πίεσης. Η συσκευή εκτόνωσης πίεσης θα είναι του τύπου που ανθίσταται ισχυρών δυνάμεων συμπεριλαμβανομένης της κυματοειδούς ώθησης.
- 6.2.1.3.6.4.2** Τα κλειστά κρυσταλλικά δοχεία μπορούν, επιπρόσθετα, να έχουν ένα εύθραυστο δίσκο παράλληλα με τις συσκευές με ελατήριο προκειμένου να ικανοποιούν τις απαιτήσεις της 6.2.1.3.6.5.
- 6.2.1.3.6.4.3** Οι συνδέσεις με τις συσκευές εκτόνωσης πίεσης θα είναι ικανοποιητικού μεγέθους ώστε να καθιστούν δυνατή την απαιτούμενη εκκένωση να περνάει χωρίς περιορισμό στη συσκευή εκτόνωσης πίεσης.
- 6.2.1.3.6.4.4** Όλα τα στόμια εισαγωγής συσκευών εκτόνωσης πίεσης θα είναι τοποθετημένα υπό συνθήκες μέγιστης πλήρωσης στο χώρο ατμών του κλειστού κρυσταλλικού δοχείου και οι συσκευές θα είναι τοποθετημένες έτσι ώστε να διασφαλίζεται η ανεμπόδιση εκτόνωση του διαφεύγοντος ατμού.
- 6.2.1.3.6.5 Χωρητικότητα και διάταξη των συσκευών εκτόνωσης πίεσης**
- ΣΗΜΕΙΩΣΗ:** Σε σχέση με τις συσκευές εκτόνωσης πίεσης των κλειστών κρυσταλλικών δοχείων, μέγιστη επιτρεπόμενη πίεση εργασίας (MAWP) σημαίνει τη μέγιστη αποτελεσματική επιτρεπτή πίεση μετρητή στο ανώτατο σημείο ενός φορτωμένου κλειστού κρυσταλλικού δοχείου σε θέση λειτουργίας συμπεριλαμβανομένης της μέγιστης εργασιακής πίεσης κατά τη διάρκεια πλήρωσεως και εκκενώσεως.
- 6.2.1.3.6.5.1** Οι συσκευές εκτόνωσης πίεσης θα ανοίγουν αυτόματα σε πίεση όχι μικρότερη από τη MAWP και θα είναι εντελώς ανοιχτές σε πίεση ίση με 110 % της MAWP. Αυτές οι συσκευές θα κλείνουν, μετά την εκτόνωση, σε πίεση όχι μικρότερη από 10 % κάτω από την πίεση στην οποία αρχίζει η εκκένωση και θα παραμένουν κλειστές σε όλες τις μικρότερες πιέσεις.
- 6.2.1.3.6.5.2** Οι εύθραυστοι δίσκοι θα διαρρηγνύονται σε ονομαστική πίεση που είναι η χαμηλότερη είτε της πίεσης δοκιμών είτε 150% της MAWP.
- 6.2.1.3.6.5.3** Στην περίπτωση απώλειας κενού σε κλειστό κρυσταλλικό δοχείο η συνδυασμένη χωρητικότητα όλων των εγκατεστημένων συσκευών εκτόνωσης πίεσης θα είναι αρκετή ώστε η πίεση (συμπεριλαμβανομένης συσσώρευσης) μέσα στο κλειστό κρυσταλλικό δοχείο να μην υπερβεί το 120 % της MAWP.
- 6.2.1.3.6.5.4** Η απαιτούμενη ικανότητα των συσκευών εκτόνωσης πίεσεως θα υπολογίζεται σύμφωνα με έναν κωδικό καθιερωμένης τεχνικής αναγνωρισμένης από την αρμόδια αρχή⁶.
- 6.2.1.4 Έγκριση δοχείων πίεσης**
- 6.2.1.4.1** Η συμμόρφωση των δοχείων πίεσης θα αξιολογείται κατά το χρόνο της κατασκευής όπως απαιτείται από

⁶ Βλ. για παράδειγμα CGA Publications S-1.2-2003 "Pressure Relief Device Standards – Part 2- Cargo and Portable Tanks for Compressed Gases" και S-1.1-2003 "Pressure Relief Device Standards – Part 1 – Cylinders for Compressed Gases".

την αρμόδια αρχή. Τα δοχεία πίεσης θα επιθεωρούνται, δοκιμάζονται και εγκρίνονται από ένα όργανο επιθεώρησης. Τα τεχνικά έγγραφα θα περιλαμβάνουν πλήρεις προδιαγραφές επί του σχεδίου και της κατασκευής και πλήρη έγγραφα επί της βιομηχανικής παραγωγής και της δοκιμής.

6.2.1.4.2 Τα συστήματα ποιοτικής διασφάλισης θα ικανοποιούν τις απαιτήσεις της αρμόδιας αρχής.

6.2.1.5 Αρχική επιθεώρηση και δοκιμή

6.2.1.5.1 Τα καινούρια δοχεία πίεσης, εκτός από τα κλειστά κρυογονικά δοχεία και συστήματα αποθήκευσης μεταλλικών υδριδίων, θα υπόκεινται σε δοκιμές και επιθεώρηση κατά και μετά την κατασκευή σύμφωνα με πρότυπα σχεδιασμού σε εφαρμογή, συμπεριλαμβανομένων των ακόλουθων:

Σε ένα ικανό δείγμα δοχείων πίεσης:

- (a) Δοκιμή των μηχανικών χαρακτηριστικών του υλικού κατασκευής
- (b) Πιστοποίηση του ελάχιστου πάχους τοιχώματος
- (c) Πιστοποίηση της ομοιογένειας του υλικού για κάθε παρτίδα κατασκευής
- (d) Επιθεώρηση των εξωτερικών και εσωτερικών συνθηκών των δοχείων πίεσης
- (e) Επιθεώρηση του σπειρώματος λαιμού
- (f) Πιστοποίηση της συμμόρφωσης με το πρότυπο σχεδιασμού

Για όλα τα δοχεία πίεσης:

- (g) Μία δοκιμή υδραυλικής πίεσης. Τα δοχεία πίεσης θα αντέχουν τη δοκιμή πίεσης χωρίς διάταση μεγαλύτερη από αυτή που επιτρέπουν οι προδιαγραφές σχεδιασμού.

ΣΗΜΕΙΩΣΗ: Με τη σύμφωνη γνώμη της αρμόδιας αρχής, η δοκιμή του υδραυλικού δοχείου μπορεί να αντικατασταθεί από μία δοκιμή με τη χρήση ενός αερίου, εκεί όπου αυτή η διαδικασία δεν περιλαμβάνει κανέναν κίνδυνο.

- (h) Επιθεώρηση και αξιολόγηση των κατασκευαστικών ελαττωμάτων τα οποία είτε θα επιδιορθωθούν είτε θα χαρακτηρίσουν τα δοχεία πίεσης μη επισκευάσιμα. Στην περίπτωση θερμοσυγκολλημένων δοχείων πίεσης, ιδιαίτερη προσοχή θα δοθεί στην ποιότητα των συγκολλήσεων.
- (i) Επιθεώρηση των σημάνσεων επί των δοχείων πίεσης
- (j) Επιπλέον, τα δοχεία πίεσης προορισμένα για τη μεταφορά του UN 1001 ακετυλενίου, διαλυμένου, και UN 3374, ακετυλενίου, αδιάλυτου, θα πρέπει να υπόκεινται σε επιθεώρηση για να διασφαλιστεί η κατάλληλη εγκατάσταση και κατάσταση του πορώδους υλικού και, όπου απαιτείται, της ποσότητας του διαλύτη.

6.2.1.5.2 Οι επιθεωρήσεις και οι δοκιμές που ορίζονται στην 6.2.1.5.1 (a), (b), (d) και (f) θα πραγματοποιούνται σε επαρκές δείγμα κλειστών κρυογονικών δοχείων. Επιπλέον θα επιθεωρούνται οι συγκολλήσεις με ακτινογραφική, υπερηχητική ή άλλη κατάλληλη μη-καταστρεπτική μέθοδο δοκιμής επί δείγματος κλειστών κρυογονικών δοχείων σύμφωνα με τον ισχύοντα τύπο σχεδιασμού και πρότυπο κατασκευής. Αυτή η επιθεώρηση των συγκολλήσεων δεν ισχύει για τον χιτώνα.

Επιπλέον όλα τα κλειστά κρυογονικά δοχεία θα πρέπει να υπόκεινται στις αρχικές επιθεωρήσεις και δοκιμές που καθορίζονται στην 6.2.1.5.1 (g), (h), και (i), καθώς και στη δοκιμή στεγανότητας και σε

δοκιμή ικανοποιητικής λειτουργίας του εξοπλισμού εξυπηρέτησης μετά τη συναρμολόγησή τους.

6.2.1.5.3 Για τα συστήματα αποθήκευσης μεταλλικών υδριδίων θα πρέπει να εξακριβώνεται ότι οι έλεγχοι και οι δοκιμές που προσδιορίζονται στην 6.2.1.5.1 (a), (b), (c), (d), (e) αν ισχύει, (f), (g), (h) και (i) έχουν πραγματοποιηθεί σε ένα επαρκές δείγμα των δοχείων που χρησιμοποιούνται στο σύστημα αποθήκευσης μεταλλικών υδριδίων. Επιπλέον, σε επαρκές δείγμα συστημάτων αποθήκευσης μεταλλικών υδριδίων, θα διενεργούνται οι έλεγχοι και οι δοκιμές που προσδιορίζονται στην 6.2.1.5.1 (c) και (f), καθώς και στην 6.2.1.5.1 (e), αν ισχύει, καθώς και έλεγχοι των εξωτερικών συνθηκών του συστήματος αποθήκευσης μεταλλικών υδριδίων.

Επιπλέον, όλα τα συστήματα αποθήκευσης μεταλλικών υδριδίων θα πρέπει να υποβάλλονται στους αρχικούς ελέγχους και τις δοκιμές που καθορίζονται στην 6.2.1.5.1 (h) και (i), καθώς και σε δοκιμή στεγανότητας και σε δοκιμή για την ικανοποιητική λειτουργία του εξοπλισμού.

6.2.1.6 Περιοδική επιθεώρηση και δοκιμές

6.2.1.6.1 Τα επαναγεμιζόμενα δοχεία πίεσης, εκτός από τα κρουγονικά δοχεία, θα υπόκεινται σε περιοδικές επιθεωρήσεις και δοκιμές από ένα όργανο εξουσιοδοτημένο από την αρμόδια αρχή, σύμφωνα με τα ακόλουθα:

- (a) Έλεγχο της εξωτερικής κατάστασης του δοχείου πίεσης και πιστοποίηση του εξοπλισμού και των εξωτερικών σημάνσεων
- (b) Έλεγχο της εσωτερικής κατάστασης του δοχείου πίεσης (π.χ. εσωτερική επιθεώρηση, πιστοποίηση του ελαχίστου πάχους τοιχώματος)
- (c) Έλεγχος των σπειρωμάτων αν υπάρχει ένδειξη διάβρωσης ή αν τα εξαρτήματα έχουν αφαιρεθεί
- (d) Δοκιμή υδραυλικής πίεσης, αν απαιτείται, πιστοποίηση χαρακτηριστικών του υλικού με κατάλληλες δοκιμές
- (e) Έλεγχος του εξοπλισμού εξυπηρέτησης, άλλων αξεσουάρ και συσκευών εκτόνωσης πίεσης, αν πρόκειται να ξαναμπούν σε λειτουργία.

ΣΗΜΕΙΩΣΗ 1: Με τη σύμφωνη γνώμη της αρμόδιας αρχής, η δοκιμή υδραυλικής πίεσης μπορεί να αντικατασταθεί με δοκιμή χρησιμοποιώντας αέριο, εκεί όπου η λειτουργία δεν περιέχει κανέναν κίνδυνο.

2: Με τη σύμφωνη γνώμη της αρμόδιας αρχής, η δοκιμή υδραυλικής πίεσης των κυλίνδρων ή σωλήνων μπορεί να αντικατασταθεί από μία ισοδύναμη μέθοδο που θα βασίζεται στη δοκιμή της ακουστικής εκπομπής ή ένα συνδυασμό δοκιμής ακουστικής εκπομπής και υπερηχητικής εξέτασης. Το ISO 16148:2006 μπορεί να χρησιμοποιείται ως οδηγός για τις διαδικασίες δοκιμής της ακουστικής εκπομπής.

3: Η δοκιμή υδραυλικής πίεσης μπορεί να αντικατασταθεί από υπερηχητική εξέταση διενεργηθείσα σύμφωνα με το ISO 10461:2005+A1:2006 για φιάλες αερίου από κράμα αλουμινίου δίχως ραφές και σύμφωνα με το ISO 6406:2005 για χαλύβδινες φιάλες αερίου δίχως ραφές.

4: Για τις συχνότερες της περιοδικής επιθεωρήσεως και των δοκιμών, δείτε την οδηγία συσκευασίας P 200 της παραγράφου 4.1.4.1, ή, για ένα χημικό υπό πίεση, την οδηγία

συσκευασίας P 206 της παραγράφου 4.1.4.1.

- 6.2.1.6.2** Τα δοχεία πίεσης που προορίζονται για τη μεταφορά του UN Αρ. 1001 ακετυλενίου, διελυμένου και UN Αρ. 3374 ακετυλενίου, αδιάλυτου, θα εξετάζονται μόνο όπως ορίζεται στην 6.2.1.6.1 (α), (c) και (e). Επιπρόσθετα θα εξετάζονται η κατάσταση του πορώδους υλικού (π.χ. ρωγμές, απόσταση ασφαλείας άνω, χαλάρωση, καθίζηση).
- 6.2.1.6.3** Οι ανακουφιστικές βαλβίδες πίεσεως για τους κλειστούς κρουονοικούς υποδοχείς θα υπόκεινται εις περιοδικές επιθεωρήσεις και δοκιμές.
- 6.2.1.7** **Απαιτήσεις για κατασκευαστές**
- 6.2.1.7.1** Ο κατασκευαστής θα είναι τεχνικά ικανός και θα είναι γνώστης όλων των πηγών που απαιτούνται για την ικανοποιητική κατασκευή δοχείων πίεσης. Αυτό σχετίζεται ιδιαίτερα με ειδικευμένο προσωπικό:
- (a) Για να εποπτεύει ολόκληρη τη διαδικασία κατασκευής
 (b) Για να εκτελεί την συναρμολόγηση του υλικού, και
 (c) Να κάνει τις σχετικές δοκιμές
- 6.2.1.7.2** Η δοκιμή ικανότητας του κατασκευαστή θα γίνεται πάντοτε από έναν φορέα επιθεώρησης εγκεκριμένο από την αρμόδια αρχή της χώρας έγκρισης.
- 6.2.1.8** **Απαιτήσεις για φορείς επιθεώρησης**
- 6.2.1.8.1** Οι φορείς επιθεώρησης θα είναι ανεξάρτητοι από κατασκευαστικές επιχειρήσεις και κατάλληλοι για να εκτελούν τις δοκιμές, επιθεωρήσεις και εγκρίσεις που απαιτούνται.
- 6.2.2** **Απαιτήσεις για δοχεία πίεσης UN**
- Επιπρόσθετα των γενικών απαιτήσεων του τμήματος 6.2.1, τα δοχεία πίεσης UN θα ικανοποιούν τις απαιτήσεις του παρόντος τμήματος, συμπεριλαμβανομένων των προτύπων, όπως απαιτείται.
- 6.2.2.1** **Σχεδιασμός, κατασκευή και αρχική επιθεώρηση και δοκιμή**
- 6.2.2.1.1** Τα ακόλουθα πρότυπα ισχύουν για τον σχεδιασμό, κατασκευή και αρχική επιθεώρηση και δοκιμή των φιαλών UN, μόνο που οι απαιτήσεις της επιθεώρησης που σχετίζονται με το σύστημα αξιολόγησης, συμμόρφωσης και έγκρισης θα είναι σύμφωνα με την 6.2.2.5:

ISO 9809-1:1999	Φιάλες αερίου – Επαναπληρούμενες χαλύβδινες φιάλες αερίου δίχως ραφές – Σχεδιασμός, κατασκευή και δοκιμές – Μέρος 1: φιάλες από χάλυβα βαφής χαλύβδινες φιάλες με όριο αντοχής μικρότερο από 1100 MPa ΣΗΜΕΙΩΣΗ: Η σημείωση που αφορά στο συντελεστή F στο τμήμα 7.3 αυτού του προτύπου δε θα πρέπει να εφαρμόζεται για φιάλες UN.
ISO 9809-2:2000	Φιάλες αερίου – Επαναπληρούμενες χαλύβδινες φιάλες αερίου δίχως ραφές – Σχεδιασμός, κατασκευή και δοκιμές – Μέρος 2: φιάλες από χάλυβα βαφής με όριο αντοχής μεγαλύτερο ή ίσο με 1100 MPa
ISO 9809-3:2000	Φιάλες αερίου – Επαναπληρούμενες χαλύβδινες φιάλες αερίου δίχως ραφές – Σχεδιασμός, κατασκευή και δοκιμές – Μέρος 3: φιάλες κανονικοποιημένου χάλυβα
ISO 7866:1999	Φιάλες αερίου – Επαναπληρούμενες φιάλες αερίου από κράμα αλουμινίου δίχως

	ραφές – Σχεδιασμός, κατασκευή και δοκιμές ΣΗΜΕΙΩΣΗ: Η σημείωση που αφορά στο συντελεστή F στο τμήμα 7.2 αυτού του προτύπου δε θα πρέπει να εφαρμόζεται για φιάλες UN. Κράμα αλουμινίου 6351 A – T6 ή ισοδύναμο δε θα πρέπει να επιτρέπεται.
ISO 4706:2008	Φιάλες αερίου – Επαναπληρούμενες συγκολλημένες χαλύβδινες φιάλες – Δοκιμή πίεσης 60 bar και κάτω
ISO 18172-1:2007	Φιάλες αερίου – Επαναπληρούμενες συγκολλημένες φιάλες από ανοξείδωτο ατσάλι – Μέρος 1: Δοκιμή πίεσης 6 MPa και κάτω
ISO 20703:2006	Φιάλες αερίου – Επαναπληρούμενες συγκολλημένες φιάλες από κράμα αλουμινίου – Σχεδιασμός, κατασκευή και δοκιμές
ISO 11118:1999	Φιάλες αερίου – Μη επαναπληρούμενες μεταλλικές φιάλες αερίου – Προδιαγραφή και μέθοδοι δοκιμής
ISO 11119-1:2002	Φιάλες αερίου σύνθετης κατασκευής – Προδιαγραφές και μέθοδοι δοκιμής – Μέρος 1: Σύνθετες φιάλες αερίου τυλιγμένες με τσέρκια
ISO 11119-2:2002	Φιάλες αερίου σύνθετης κατασκευής – Προδιαγραφές και μέθοδοι δοκιμής – Μέρος 2: Πλήρως περιβεβλημένες σύνθετες και ενισχυμένες με ίνες φιάλες αερίου με μεταλλικές επενδύσεις καταμερισμού φορτίου
ISO 11119-3:2002	Φιάλες αερίου σύνθετης κατασκευής – Προδιαγραφές και μέθοδοι δοκιμής – Μέρος 3: Πλήρως περιβεβλημένες σύνθετες και ενισχυμένες με ίνες φιάλες αερίου με μεταλλικές επενδύσεις μη καταμερισμού φορτίου ή μη μεταλλικές επενδύσεις

ΣΗΜΕΙΩΣΗ 1: Στα παραπάνω αναφερόμενα πρότυπα οι σύνθετες φιάλες θα σχεδιάζονται για λειτουργία εφ' όρου ζωής.

2: Μετά τα 15 έτη λειτουργίας, οι σύνθετες φιάλες που κατασκευάστηκαν με αυτά τα πρότυπα, μπορούν να εγκριθούν για περαιτέρω λειτουργία από την Αρμόδια Αρχή που ήταν υπεύθυνη για την αρχική έγκριση των φιαλών και που θα βασίσει την απόφασή της στις πληροφορίες δοκιμών που παρέχονται από τον κατασκευαστή ή τον ιδιοκτήτη ή τον χρήστη.

6.2.2.1.2

Τα ακόλουθα πρότυπα εφαρμόζονται για το σχεδιασμό, την κατασκευή και την αρχική επιθεώρηση και δοκιμές σωλήνων UN, με εξαίρεση τις απαιτήσεις επιθεώρησης που σχετίζονται με το σύστημα αξιολόγησης συμμόρφωσης και την έγκριση που θα πρέπει να είναι σύμφωνες με την 6.2.2.5:

ISO 11120:1999	Φιάλες αερίου – Επαναπληρούμενοι χαλύβδινοι σωλήνες δίχως ραφές για τη μεταφορά συμπιεσμένων αέριων, χωρητικότητας νερού μεταξύ 150 l και 3000 l – Σχεδιασμός, κατασκευή και δοκιμές ΣΗΜΕΙΩΣΗ: Η σημείωση που αφορά στο συντελεστή F στην 7.1 αυτού του προτύπου δε θα πρέπει να εφαρμόζεται για σωλήνες UN.
----------------	--

6.2.2.1.3

Τα ακόλουθα πρότυπα εφαρμόζονται για το σχεδιασμό, την κατασκευή και την αρχική επιθεώρηση και δοκιμές φιαλών ακετυλένιου UN, με εξαίρεση τις απαιτήσεις επιθεώρησης που σχετίζονται με το σύστημα αξιολόγησης συμμόρφωσης και την έγκριση που θα πρέπει να είναι σύμφωνες με την 6.2.2.5:

Για το περίβλημα της φιάλης:

ISO 9809-1:1999	Φιάλες αερίου – Επαναπληρούμενες χαλύβδινες φιάλες αερίου δίχως ραφές –
-----------------	---

	Σχεδιασμός, κατασκευή και δοκιμές – Μέρος 1: φιάλες από χάλυβα βαφής με όριο αντοχής μικρότερο από 1100 MPa ΣΗΜΕΙΩΣΗ: Η σημείωση που αφορά στο συντελεστή F στην 7.3 αυτού του προτύπου δε θα πρέπει να εφαρμόζεται για φιάλες UN.
ISO 9809-3:2000	Φιάλες αερίου – Επαναπληρούμενες χαλύβδινες φιάλες αερίου δίχως ραφές – Σχεδιασμός, κατασκευή και δοκιμές – Μέρος 3: φιάλες κανονικοποιημένου χάλυβα

Για το πορώδες υλικό μέσα στη φιάλη:

ISO 3807-1:2000	Φιάλες για ακετυλένιο – Βασικές απαιτήσεις – Μέρος 1: φιάλες δίχως εύτηκτα βύσματα
ISO 3807-2:2000	Φιάλες για ακετυλένιο – Βασικές απαιτήσεις – Μέρος 2: φιάλες με εύτηκτα βύσματα

6.2.2.1.4

Τα ακόλουθα πρότυπα εφαρμόζονται για το σχεδιασμό, την κατασκευή και την αρχική επιθεώρηση και δοκιμές κρουγενικών δοχείων UN, με εξαίρεση τις απαιτήσεις επιθεώρησης που σχετίζονται με το σύστημα αξιολόγησης συμμόρφωσης και την έγκριση που θα πρέπει να είναι σύμφωνες με την 6.2.2.5:

ISO 21029-1:2004	Κρουγενικά δοχεία – Φορητά δοχεία με μόνωση κενού, όγκου όχι μεγαλύτερου των 1000 l – Μέρος 1: Σχεδιασμός, κατασκευή, επιθεώρηση και δοκιμές
------------------	--

6.2.2.1.5

Το ακόλουθο πρότυπο εφαρμόζεται για τον σχεδιασμό, την κατασκευή και την αρχική επιθεώρηση και τις δοκιμές συστημάτων αποθήκευσης μεταλλικών υδριδίων UN, με εξαίρεση ότι οι απαιτήσεις επιθεώρησης που σχετίζονται με το σύστημα αξιολόγησης συμμόρφωσης και την έγκριση θα πρέπει να είναι σύμφωνες με την 6.2.2.5:

ISO 16111:2008	Μεταφερόμενες συσκευές αποθήκευσης αερίων – Υδρογόνο απορροφούμενο από μεταλλικά υδρίδια αντιστρεπτής λειτουργίας
----------------	---

6.2.2.2

Υλικά

Επιπροσθέτως των απαιτήσεων υλικού που καθορίζονται στο πρότυπο σχεδιασμού και κατασκευής των δοχείων πίεσης, και όλων των περιορισμών που καθορίζονται στην εφαρμόσιμη οδηγία συσκευασίας για το/τα αέριο/α που πρόκειται να μεταφερθούν (π.χ. οδηγία συσκευασίας P200 ή P205 της 4.1.4.1), τα παρακάτω πρότυπα εφαρμόζονται στη συμβατότητα του υλικού:

ISO 11114-1:1997	Φορητές φιάλες αερίου – Συμβατότητα της φιάλης και των υλικών της βαλβίδας με τα αέρια περιεχόμενα – Μέρος 1: Μεταλλικά υλικά
ISO 11114-2:2000	Φορητές φιάλες αερίου – Συμβατότητα της φιάλης και των υλικών της βαλβίδας με τα αέρια περιεχόμενα – Μέρος 2: Μη μεταλλικά υλικά

ΣΗΜΕΙΩΣΗ: Οι περιορισμοί που τίθενται στο ISO 11114-1 επί υψηλής αντοχής χαλύβδινων κραμάτων σε επίπεδα τελικής ελκυστικής αντοχής μέχρι 1100 MPa δεν έχουν εφαρμογή στο UN Ap. 2203 σιλάνιο

6.2.2.3

Λειτουργικός εξοπλισμός

Τα παρακάτω πρότυπα εφαρμόζονται στα κλεισίματα και στην προστασία τους:

ISO 11117:2008 + Cor 1:2009	Κύλινδροι αερίων - Προστατευτικά καλύμματα των βαλβίδων και προφυλακτήρες των βαλβίδων - Σχεδιασμός, κατασκευή και δοκιμές. ΣΗΜΕΙΩΣΗ: Η κατασκευή σύμφωνα με το Πρότυπο ISO 11117:1998 μπορεί να συνεχισθεί μέχρι την 31η Δεκεμβρίου του 2014.
ISO 10297:2006	Φορητές φιάλες αερίου – Βαλβίδες φιαλών – Προδιαγραφές και δοκιμές τύπου. ΣΗΜΕΙΩΣΗ: Η έκδοση EN αυτού του προτύπου ISO ικανοποιεί τις απαιτήσεις και μπορεί να χρησιμοποιηθεί επίσης
ISO 13340:2001	Μεταφερόμενοι κύλινδροι αερίων - Βαλβίδες κυλίνδρων για μη επαναπληρούμενους κυλίνδρους - Προδιαγραφές και δοκιμές του/των πρωτοτύπου/ων.

Για συστήματα αποθήκευσης μεταλλικών υδριδίων UN, οι απαιτήσεις που καθορίζονται στο ακόλουθο πρότυπο εφαρμόζονται για τα κλεισίματα και την προστασία αυτών:

ISO 16111:2008	Μεταφερόμενες συσκευές αποθήκευσης αερίων – Υδρογόνο απορροφούμενο από μεταλλικά υδρίδια αντιστρεπτής λειτουργίας
----------------	---

6.2.2.4 Περιοδική επιθεώρηση και δοκιμές

Τα παρακάτω πρότυπα εφαρμόζονται στην περιοδική επιθεώρηση και τις δοκιμές φιαλών UN και συστήματα αποθήκευσης μεταλλικών υδριδίων UN:

ISO 6406:2005	Περιοδική επιθεώρηση και δοκιμή χαλύβδινων φιαλών αερίου δίχως ραφή
ISO 10460:2005	Κύλινδροι αερίων - Συγκολλημένοι κύλινδροι αερίων από ανθρακούχο χάλυβα - Περιοδική επιθεώρησης και δοκιμές. ΣΗΜΕΙΩΣΗ: Η επισκευή των συγκολλήσεων η οποία περιγράφεται εις τον όρο 12.1 αυτού του Προτύπου δεν θα επιτρέπεται. Επισκευές οι οποίες περιγράφονται εις τον όρο 12.1 απαιτούν την έγκριση της αρμοδίας αρχής η οποία ενέκρινε τον φορέα για την περιοδική επιθεώρηση και τις δοκιμές σύμφωνα με την παράγραφο 6.2.2.6.
ISO 10461:2005 + A1:2006	Φιάλες αερίου από κράμα αλουμινίου χωρίς ραφές – Περιοδική επιθεώρηση και δοκιμή
ISO 10462:2005	Φιάλες αερίου – Φορητές φιάλες για διαλυτό ακετυλένιο – Περιοδική επιθεώρηση και συντήρηση
ISO 11623:2002	Φορητές φιάλες αερίου – Περιοδική επιθεώρηση και δοκιμή σύνθετων φιαλών αερίου
ISO 16111:2008	Μεταφερόμενες συσκευές αποθήκευσης αερίων – Υδρογόνο απορροφούμενο από μεταλλικά υδρίδια αντιστρεπτής λειτουργίας.

6.2.2.5 Σύστημα ελέγχου συμμόρφωσης και έγκριση για κατασκευή δοχείων πίεσης

6.2.2.5.1 Ορισμοί

Για τους σκοπούς αυτού του υποτιμήματος:

Conformity assessment system - Σύστημα ελέγχου συμμόρφωσης σημαίνει ένα σύστημα για έγκριση ενός κατασκευαστή από την Αρμόδια Αρχή, μέσω έγκρισης τύπου σχεδιασμού δοχείου πίεσης, έγκρισης του συστήματος ποιότητας του κατασκευαστή και έγκρισης των σωμάτων επιθεώρησης,

Design type - Σχεδιασμός τύπου σημαίνει ένα σχεδιασμό δοχείου πίεσης όπως καθορίζεται από ένα συγκεκριμένο πρότυπο δοχείου πίεσης,

Verify - Επικύρωση σημαίνει επιβεβαίωση από εξέταση ή παροχή αντικειμενικής απόδειξης ότι καθορισμένες απαιτήσεις έχουν ικανοποιηθεί.

6.2.2.5.2 Γενικές απαιτήσεις

Αρμόδια Αρχή

6.2.2.5.2.1 Η αρμόδια αρχή που εγκρίνει το δοχείο πίεσης θα εγκρίνει το σύστημα ελέγχου συμμόρφωσης με σκοπό να διασφαλίζεται ότι τα δοχεία πίεσης συμμορφώνονται με τις απαιτήσεις του RID. Στις περιπτώσεις όπου η αρμόδια αρχή που εγκρίνει ένα δοχείο πίεσης δεν είναι η αρμόδια αρχή της χώρα κατασκευής, τα σήματα της χώρας έγκρισης και της χώρας κατασκευής θα πρέπει να εμφανίζονται στην σήμανση του δοχείου πίεσης (βλέπε 6.2.2.7 και 6.2.2.8).

Η αρμόδια αρχή της χώρας έγκρισης θα παρέχει, μετά από απαίτηση, αποδείξεις που να αποδεικνύουν συμφωνία σε αυτό το σύστημα ελέγχου συμμόρφωσης με ένα ισοδύναμό του σε μια χώρα χρήσης.

6.2.2.5.2.2 Η αρμόδια αρχή μπορεί να μεταβιβάσει τις λειτουργίες της επί του συστήματος ελέγχου συμμόρφωσης εξ' ολοκλήρου ή εν μέρει.

6.2.2.5.2.3 Η αρμόδια αρχή θα πρέπει να εξασφαλίζει ότι είναι διαθέσιμος ένας επίκαιρος κατάλογος εγκεκριμένων σωμάτων επιθεώρησης καθώς και των σημάτων αναγνώρισής τους, επίσης των εγκεκριμένων κατασκευαστών και των σημάτων αναγνώρισής τους.

Φορέας Επιθεώρησης

6.2.2.5.2.4 Ο φορέας επιθεώρησης θα πρέπει να είναι εγκεκριμένος από την αρμόδια αρχή για την επιθεώρηση δοχείων πίεσης και θα πρέπει να:

- (a) έχει στελέχη με μία οργανωτική δομή, ικανά, εκπαιδευμένα, αρμόδια και επιδέξια, ώστε να εκτελεί ικανοποιητικά τις τεχνικές του λειτουργίες,
- (b) έχει πρόσβαση σε κατάλληλες και επαρκείς εγκαταστάσεις και εξοπλισμό,
- (c) λειτουργεί με αμερόληπτο τρόπο και είναι ελεύθερος από κάθε επιρροή που θα τον εμπόδιζε να το κάνει,
- (d) εξασφαλίζει το εμπορικό απόρρητο των εμπορικών και ιδιοκτησιακών δραστηριοτήτων του κατασκευαστή και άλλων φορέων,
- (e) διατηρεί ξεκάθαρη οριοθέτηση μεταξύ των πραγματικών λειτουργιών του φορέα επιθεώρησης και των μη σχετικών λειτουργιών,

- (f) λειτουργεί ένα τεκμηριωμένο σύστημα ποιότητας,
- (g) εξασφαλίζει ότι οι δοκιμές και οι επιθεωρήσεις που καθορίζονται στα σχετικά πρότυπα δοχείων πίεσης και στο RID εκτελούνται, και
- (h) διατηρεί ένα αποτελεσματικό και κατάλληλο σύστημα αναφοράς και καταγραφής σύμφωνα με την 6.2.2.5.6.

6.2.2.5.2.5 Ο φορέας επιθεώρησης θα πρέπει να εκτελεί έγκριση σχεδιασμού τύπου, έλεγχο παραγωγής δοχείου πίεσης και επιθεώρηση και πιστοποίηση ώστε να επικυρώνει συμμόρφωση με το σχετικό πρότυπο δοχείου πίεσης (βλέπε 6.2.2.5.4 και 6.2.2.5.5).

Κατασκευαστής

6.2.2.5.2.6 Ο κατασκευαστής θα πρέπει να:

- (a) λειτουργεί ένα τεκμηριωμένο σύστημα ποιότητας σύμφωνα με την 6.2.2.5.3,
- (b) αιτείται για εγκρίσεις σχεδιασμού τύπου σύμφωνα με την 6.2.2.5.4,
- (c) επιλέγει ένα φορέα επιθεώρησης από τον κατάλογο των εγκεκριμένων σωμάτων επιθεώρησης που διατηρείται από την αρμόδια αρχή της χώρας έγκρισης, και
- (d) διατηρεί ένα αρχείο σύμφωνα με την 6.2.2.5.6.

Εργαστήριο δοκιμών

6.2.2.5.2.7 Το εργαστήριο δοκιμών θα πρέπει να έχει:

- (a) στελέχη με οργανωτική δομή, ικανά σε αριθμό, ικανότητα και εξειδίκευση και
- (b) κατάλληλες και επαρκείς εγκαταστάσεις και εξοπλισμό για τη διενέργεια των ελέγχων που απαιτούνται από το κατασκευαστικό πρότυπο, προς ικανοποίηση του φορέα επιθεώρησης.

6.2.2.5.3 **Ποιοτικό σύστημα του κατασκευαστή**

6.2.2.5.3.1 Το σύστημα ποιότητας θα περιέχει όλα εκείνα τα στοιχεία, τις απαιτήσεις και τις διατάξεις που υιοθετούνται από τον κατασκευαστή. Θα πρέπει να είναι τεκμηριωμένο με συστηματικό και μεθοδικό τρόπο υπό τη μορφή γραπτών τακτικών, διαδικασιών και οδηγιών.

Τα περιεχόμενα θα πρέπει συγκεκριμένα να περιλαμβάνουν ακριβείς περιγραφές για:

- (a) την οργανωτική δομή και τις ευθύνες του προσωπικού σχετικά με το σχεδιασμό και την ποιότητα παραγωγής,
- (b) τις τεχνικές ελέγχου και επικύρωσης του σχεδιασμού, διεργασίες και διαδικασίες που θα χρησιμοποιηθούν κατά το σχεδιασμό των δοχείων πίεσης,

- (c) τη κατασκευή του σχετικού δοχείου πίεσης, τον έλεγχο ποιότητας, την ποιοτική διασφάλιση και τις οδηγίες λειτουργίας της διεργασίας που πρόκειται να χρησιμοποιηθεί,
- (d) τα αρχεία ποιότητας, όπως αναφορές επιθεώρησης, δεδομένα ελέγχου και δεδομένα βαθμονόμησης,
- (e) ανασκοπήσεις διαχείρισης ώστε να εξασφαλίσει την αποτελεσματική λειτουργία του συστήματος ποιότητας, όπως προκύπτει από τους ελέγχους σύμφωνα με την 6.2.2.5.3.2,
- (f) τη διαδικασία που περιγράφει πώς ικανοποιούνται οι απαιτήσεις του πελάτη,
- (g) τη διαδικασία για τον έλεγχο των εγγράφων και την αναθεώρησή τους,
- (h) τα μέσα για τον έλεγχο των μη συμμορφούμενων δοχείων πίεσης, των αγορασμένων εξαρτημάτων, των ημικατεργασμένων και των τελικών υλικών, και
- (i) προγράμματα εκπαίδευσης και διαδικασίες επιμόρφωσης του σχετικού προσωπικού.

6.2.2.5.3.2 Έλεγχος του συστήματος ποιότητας

Το σύστημα ποιότητας θα αξιολογείται αρχικά για να καθοριστεί εάν πληροί τις απαιτήσεις της 6.2.2.5.3.1 προς ικανοποίηση της αρμόδιας αρχής.

Ο κατασκευαστής θα πρέπει να ενημερώνεται για τα αποτελέσματα της εξέτασης. Η ενημέρωση θα περιέχει τα συμπεράσματα του ελέγχου και των διορθωτικών ενεργειών που τυχόν απαιτούνται.

Περιοδικοί έλεγχοι θα εκτελούνται, προς ικανοποίηση της αρμόδιας αρχής, για να διασφαλιστεί ότι ο κατασκευαστής διατηρεί και εφαρμόζει το σύστημα ποιότητας. Αναφορές των περιοδικών ελέγχων θα παρέχονται στον κατασκευαστή.

6.2.2.5.3.3 Συντήρηση του συστήματος ποιότητας

Ο κατασκευαστής θα πρέπει να συντηρεί το σύστημα ποιότητας όπως εγκρίθηκε ώστε να παραμένει επαρκές και αποτελεσματικό.

Ο κατασκευαστής θα πρέπει να ενημερώνει την αρμόδια αρχή που ενέκρινε το σύστημα ποιότητας, για όλες τις σκόπιμες αλλαγές. Οι προτεινόμενες αλλαγές θα πρέπει να αξιολογούνται ώστε να καθοριστεί εάν το διορθωμένο σύστημα ποιότητας θα εξακολουθεί να ικανοποιεί τις απαιτήσεις της 6.2.2.5.3.1.

6.2.2.5.4 Διαδικασία έγκρισης

Αρχική έγκριση σχεδιασμού τύπου

6.2.2.5.4.1 Η αρχική έγκριση σχεδιασμού τύπου θα πρέπει να αποτελείται από την έγκριση του συστήματος ποιότητας του κατασκευαστή και την έγκριση σχεδιασμού του δοχείου πίεσης που πρόκειται να κατασκευαστεί. Μια αίτηση για αρχική έγκριση τύπου σχεδιασμού θα ικανοποιεί τις απαιτήσεις των 6.2.2.5.4.2 έως 6.2.2.5.4.6 και τις 6.2.2.5.4.9.

6.2.2.5.4.2 Ο κατασκευαστής που επιθυμεί να παράγει δοχεία πίεσης σύμφωνα με ένα πρότυπο δοχείου πίεσης

και του RID θα αιτείται για, θα αποκτά και θα διατηρεί ένα Πιστοποιητικό Έγκρισης Σχεδιασμού Τύπου που θα εκδίδεται από την αρμόδια αρχή της χώρας έγκρισης για τουλάχιστον ένα σχεδιασμό τύπου δοχείου πίεσης σύμφωνα με τη διαδικασία που δίδεται στην 6.2.2.5.4.9. Αυτό το πιστοποιητικό θα πρέπει, μετά από αίτημα, να υποβάλλεται στην αρμόδια αρχή της χώρας χρήσης.

6.2.2.5.4.3

Μια αίτηση θα γίνεται για κάθε κατασκευαστική εγκατάσταση και θα περιλαμβάνει:

- (a) Το όνομα και την καταχωρημένη διεύθυνση του κατασκευαστή και επιπροσθέτως, εάν η αίτηση υποβάλλεται από ένα εξουσιοδοτημένο αντιπρόσωπο, το όνομα και τη διεύθυνσή του,
- (b) Τη διεύθυνση της κατασκευαστικής εγκατάστασης (εάν διαφέρει από την παραπάνω),
- (c) Το όνομα και τον τίτλο του/των ατόμου/ων που είναι υπεύθυνος/α για το σύστημα ποιότητας,
- (d) Τον χαρακτηρισμό του δοχείου πίεσης και του σχετικού προτύπου δοχείου πίεσης,
- (e) Λεπτομέρειες για κάθε άρνηση έγκρισης μιας παρόμοιας αίτησης από κάθε άλλη αρμόδια αρχή,
- (f) Την ταυτότητα του φορέα επιθεώρησης για την έγκριση σχεδιασμού τύπου,
- (g) Τεκμηρίωση της κατασκευαστικής εγκατάστασης όπως καθορίζεται στην 6.2.2.5.3.1, και
- (h) Την τεχνική τεκμηρίωση που απαιτείται για την έγκριση του σχεδιασμού τύπου, η οποία θα καθιστά δυνατή την επικύρωση της συμμόρφωσης των δοχείων πίεσης με τις απαιτήσεις του σχετικού προτύπου σχεδιασμού δοχείου πίεσης. Η τεχνική τεκμηρίωση θα καλύπτει το σχεδιασμό και τη μέθοδο κατασκευής και θα περιέχει, όσο τούτο σχετίζεται με την αξιολόγηση, τουλάχιστον τα παρακάτω:
 - (i) το πρότυπο σχεδιασμού δοχείου πίεσης, σχεδιαστικά και κατασκευαστικά σχέδια, που να εμφανίζουν εξαρτήματα και υπο-συναρμολογήσεις, εάν υπάρχουν,
 - (ii) περιγραφές και εξηγήσεις απαραίτητες για την κατανόηση των σχεδίων και την προοριζόμενη χρήση των δοχείων πίεσης,
 - (iii) ένα κατάλογο των απαραίτητων προτύπων για τον πλήρη ορισμό της παραγωγικής διαδικασίας,
 - (iv) υπολογισμούς σχεδιασμού και προδιαγραφές υλικών, και
 - (v) αναφορές ελέγχου έγκρισης σχεδιασμού τύπου, που να περιγράφουν τα αποτελέσματα των εξετάσεων και των δοκιμών που έγιναν σύμφωνα με την 6.2.2.5.4.9.

6.2.2.5.4.4

Ένας αρχικός έλεγχος σύμφωνα με την 6.2.2.5.3.2 θα πρέπει να διεξάγεται προς ικανοποίηση της αρμόδιας αρχής.

6.2.2.5.4.5

Αν δεν χορηγηθεί έγκριση στον κατασκευαστή, η αρμόδια αρχή θα πρέπει να παρέχει εγγράφως αναλυτικά τους λόγους για την άρνηση αυτή.

6.2.2.5.4.6

Μετά την έγκριση, αλλαγές στις πληροφορίες που υποβάλλονται σύμφωνα με την 6.2.2.5.4.3 σχετικά

με την αρχική έγκριση θα πρέπει να παρέχονται στην αρμόδια αρχή.

Επακόλουθες εγκρίσεις σχεδιασμού τύπου

6.2.2.5.4.7 Μια αίτηση για επακόλουθη έγκριση σχεδιασμού τύπου θα πρέπει να ικανοποιεί τις απαιτήσεις των 6.2.2.5.4.8 και 6.2.2.5.4.9, υπό τον όρο ότι ο κατασκευαστής έχει στη διάθεσή του μια αρχική έγκριση σχεδιασμού τύπου. Σε αυτή την περίπτωση, το σύστημα ποιότητας του κατασκευαστή σύμφωνα με την 6.2.2.5.3 θα πρέπει να έχει εγκριθεί κατά την αρχική έγκριση σχεδιασμού τύπου και θα πρέπει να είναι εφαρμόσιμο για το νέο σχεδιασμό.

6.2.2.5.4.8 Η αίτηση θα πρέπει να περιλαμβάνει:

- (a) Το όνομα και τη διεύθυνση του κατασκευαστή και επιπροσθέτως, εάν η αίτηση υποβάλλεται από ένα εξουσιοδοτημένο αντιπρόσωπο, το όνομα και τη διεύθυνσή του,
- (b) Λεπτομέρειες για κάθε άρνηση έγκρισης μιας παρόμοιας αίτησης από κάθε άλλη αρμόδια αρχή,
- (c) Αποδείξεις ότι η αρχική έγκριση σχεδιασμού τύπου έχει παραχωρηθεί, και
- (d) Την τεχνική τεκμηρίωση, όπως περιγράφεται στην 6.2.2.5.4.3 (h).

Διαδικασία για την έγκριση σχεδιασμού τύπου

6.2.2.5.4.9 Ο φορέας επιθεώρησης θα πρέπει:

- (a) να εξετάσει την τεχνική τεκμηρίωση για να πιστοποιήσει ότι:
 - (i) ο σχεδιασμός είναι σύμφωνος με τις σχετικές διατάξεις του προτύπου, και
 - (ii) η πρωτότυπη παρτίδα έχει κατασκευαστεί σύμφωνα με την τεχνική τεκμηρίωση και είναι αντιπροσωπευτική του σχεδιασμού,
- (b) να πιστοποιήσει ότι η επιθεωρήσεις της παραγωγής έχουν εκτελεστεί όπως απαιτείται σύμφωνα με την 6.2.2.5.5,
- (c) να επιλέξει δοχεία πίεσης από την πρωτότυπη παρτίδα παραγωγής και να εμποτεύσει τις δοκιμές αυτών των δοχείων πίεσης όπως απαιτείται για έγκριση σχεδιασμού τύπου,
- (d) να εκτελέσει ή να έχει εκτελέσει τις εξετάσεις και τις δοκιμές που καθορίζονται στο πρότυπο του δοχείου πίεσης ώστε να αποφασίσει ότι:
 - (i) το πρότυπο έχει εφαρμοστεί και εκπληρωθεί, και
 - (ii) οι διαδικασίες που έχουν υιοθετηθεί από τον κατασκευαστή ικανοποιούν τις απαιτήσεις του προτύπου, και
- (e) να διασφαλίσει ότι οι διάφορες εξετάσεις και δοκιμές σχεδιασμού τύπου έχουν εκτελεστεί σωστά και όπως αρμόζει.

Αφού οι δοκιμές του πρωτοτύπου έχουν εκτελεστεί με ικανοποιητικά αποτελέσματα και όλες οι εφαρμόσιμες απαιτήσεις της 6.2.2.5.4 έχουν ικανοποιηθεί, ένα πιστοποιητικό έγκρισης σχεδιασμού τύπου θα εκδίδεται το οποίο θα πρέπει να περιλαμβάνει το όνομα και τη διεύθυνση του κατασκευαστή, αποτελέσματα και συμπεράσματα της εξέτασης και τα απαραίτητα δεδομένα για την αναγνώριση του σχεδιασμού τύπου.

Αν η έγκριση τύπου σχεδιασμού δεν χορηγηθεί στον κατασκευαστή, η αρμόδια αρχή θα πρέπει να παρέχει εγγράφως αναλυτικά τους λόγους για την άρνηση αυτή.

6.2.2.5.4.10 Τροποποιήσεις εγκεκριμένων σχεδιασμών τύπου

Ο κατασκευαστής θα πρέπει είτε:

- (a) να ενημερώνει την αρμόδια αρχή έκδοσης για τις τροποποιήσεις στον εγκεκριμένο σχεδιασμό τύπου, όπου τέτοιες τροποποιήσεις δεν συνιστούν ένα νέο σχεδιασμό, όπως καθορίζεται στο πρότυπο δοχείου πίεσης, ή
- (b) απαιτεί μια επακόλουθη έγκριση σχεδιασμού τύπου όπου οι τροποποιήσεις αυτές συνιστούν ένα νέο σχεδιασμό, σύμφωνα με το σχετικό πρότυπο δοχείου πίεσης. Αυτή η πρόσθετη έγκριση θα πρέπει να εκδίδεται υπό τη μορφή προσθήκης στο πρωτότυπο πιστοποιητικό έγκρισης σχεδιασμού τύπου.

6.2.2.5.4.11 Μετά από απαίτηση, η αρμόδια αρχή θα πρέπει να ανακοινώνει σε κάθε άλλη αρμόδια αρχή, πληροφορίες σχετικά με την έγκριση σχεδιασμού τύπου, τροποποιήσεις εγκρίσεων και ανακληθείσες εγκρίσεις.

6.2.2.5.5 Επιθεώρηση παραγωγής και πιστοποίηση

Γενικές απαιτήσεις

Ένας φορέας επιθεώρησης, ή ο εξουσιοδοτημένος αντιπρόσωπός του, θα πρέπει να εκτελεί την επιθεώρηση και την πιστοποίηση κάθε δοχείου πίεσης. Ο φορέας επιθεώρησης που επιλέγεται από τον κατασκευαστή για επιθεώρηση και δοκιμές κατά τη διάρκεια της παραγωγής μπορεί να είναι διαφορετικός από το φορέα επιθεώρησης που χρησιμοποιείται για τις δοκιμές για την έγκριση σχεδιασμού τύπου.

Όπου μπορεί να καταδειχθεί προς ικανοποίηση του φορέα επιθεώρησης ότι ο κατασκευαστής διαθέτει εκπαιδευμένους και αρμόδιους επιθεωρητές, ανεξάρτητους από τις λειτουργίες κατασκευής, η επιθεώρηση μπορεί να εκτελεστεί από αυτούς του επιθεωρητές. Σε αυτή την περίπτωση, ο κατασκευαστής θα πρέπει να διατηρεί αρχεία εκπαίδευσης των επιθεωρητών.

Ο φορέας επιθεώρησης θα επικυρώνει ότι οι επιθεωρήσεις από τον κατασκευαστή και οι δοκιμές που εκτελούνται σε αυτά τα δοχεία πίεσης, συμμορφώνονται πλήρως στο πρότυπο και τις απαιτήσεις του RID. Εάν αποδειχθεί μη συμμόρφωση σε σχέση με αυτή την επιθεώρηση και τις δοκιμές, η άδεια εκτέλεσης επιθεώρησης από τους επιθεωρητές του κατασκευαστή μπορεί να ανακληθεί.

Ο κατασκευαστής θα πρέπει, μετά από έγκριση του φορέα επιθεώρησης, να κάνει μια δήλωση συμμόρφωσης με τον πιστοποιημένο σχεδιασμό τύπου. Η αίτηση σήμανσης πιστοποίησης του δοχείου πίεσης θα πρέπει να θεωρείται δήλωση ότι το δοχείο πίεσης συμμορφώνεται με τα εφαρμόσιμα

πρότυπα δοχείων πίεσης και τις απαιτήσεις αυτού του συστήματος ελέγχου συμμόρφωσης και του RID. Ο φορέας επιθεώρησης θα επισυνάπτει ή θα εξουσιοδοτεί τον κατασκευαστή να επισυνάπτει τη σήμανση πιστοποίησης του δοχείου πίεσης και το καταχωρημένο σήμα του φορέα επιθεώρησης σε κάθε εγκεκριμένο δοχείο πίεσης.

Ένα πιστοποιητικό συμμόρφωσης, υπογεγραμμένο από τον φορέα επιθεώρησης και τον κατασκευαστή θα εκδίδεται πριν την πλήρωση των δοχείων πίεσης.

6.2.2.5.6 Αρχεία

Αρχεία εγκρίσεων σχεδιασμού τύπου και πιστοποιητικών συμμόρφωσης θα πρέπει να διατηρούνται από τον κατασκευαστή και το φορέα επιθεώρησης για όχι λιγότερο από 20 έτη.

6.2.2.6 Σύστημα έγκρισης για περιοδικές επιθεωρήσεις και δοκιμές δοχείων πίεσης

6.2.2.6.1 Ορισμός

Για τους σκοπούς αυτού του τμήματος:

Approval system - Σύστημα έγκρισης σημαίνει ένα σύστημα έγκρισης αρμόδιας αρχής για φορέα που πραγματοποιεί περιοδικές επιθεωρήσεις και δοκιμές δοχείων πίεσης (που στο εξής θα αναφέρεται ως «φορέας περιοδικών επιθεωρήσεων και δοκιμών»), συμπεριλαμβανομένης και της έγκρισης του συστήματος ποιότητας του εν λόγω φορέα.

6.2.2.6.2 Γενικές απαιτήσεις

Αρμόδια Αρχή

6.2.2.6.2.1 Η αρμόδια αρχή θα πρέπει να καθιερώνει ένα σύστημα έγκρισης που να εξασφαλίζει ότι οι περιοδικές επιθεωρήσεις και δοκιμές των δοχείων πίεσης ικανοποιούν τις απαιτήσεις του RID. Στις περιπτώσεις που η αρμόδια αρχή, η οποία εγκρίνει ένα φορέα εκτέλεσης περιοδικών επιθεωρήσεων και δοκιμών δοχείου πίεσης, δεν είναι η αρμόδια αρχή της χώρας που εγκρίνει την κατασκευή του δοχείου πίεσης, οι σημάνσεις της χώρας έγκρισης για περιοδική επιθεώρηση και δοκιμές θα περιλαμβάνονται στις σημάνσεις του δοχείου πίεσης (βλέπε 6.2.2.7).

Η αρμόδια αρχή της χώρας έγκρισης των περιοδικών επιθεωρήσεων και δοκιμών, θα πρέπει να παρέχει, μετά από αίτημα, αποδείξεις που θα δείχνουν συμμόρφωση προς το εν λόγω σύστημα έγκρισης συμπεριλαμβανομένων και των αρχείων των περιοδικών επιθεωρήσεων και δοκιμών στην ομόλογο αρχή της χώρας χρήσης.

Η αρμόδια αρχή της χώρας έγκρισης μπορεί να ανακαλέσει το πιστοποιητικό έγκρισης που αναφέρεται στην 6.2.2.6.4.1, με βάση στοιχεία που να αποδεικνύουν μη συμμόρφωση με το σύστημα έγκρισης.

6.2.2.6.2.2 Η αρμόδια αρχή μπορεί να αναθέτει σε τρίτους τα καθήκοντά της εντός του εν λόγω συστήματος έγκρισης, εν όλω ή εν μέρει.

6.2.2.6.2.3 Η αρμόδια αρχή θα πρέπει να εξασφαλίζει τη διάθεση ενός ενημερωμένου καταλόγου των εγκεκριμένων φορέων περιοδικής επιθεώρησης και δοκιμών και των σημάτων ταυτοποίησής τους.

Φορέας περιοδικών επιθεωρήσεων και δοκιμών**6.2.2.6.2.4**

Ο φορέας περιοδικών επιθεωρήσεων και δοκιμών εγκρίνεται από την αρμόδια αρχή και:

- (a) Θα διαθέτει προσωπικό και οργανωτική δομή, ικανό, εκπαιδευμένο, με κατάλληλες γνώσεις και προσόντα για να φέρει σε πέρας με ικανοποιητικό τρόπο τα τεχνικά του καθήκοντα,
- (b) Θα έχει πρόσβαση σε κατάλληλες και επαρκείς εγκαταστάσεις και εξοπλισμό,
- (c) Θα λειτουργεί με αμερόληπτο τρόπο και χωρίς καμιά επιρροή που θα μπορούσε να θίξει την αμεροληψία του,
- (d) Θα εξασφαλίζει το εμπορικό απόρρητο,
- (e) Θα διαχωρίζει σαφώς αυτές καθαυτές τις δραστηριότητές του ως φορέας περιοδικής επιθεώρησης και δοκιμών από άλλες άσχετες δραστηριότητες,
- (f) Θα εφαρμόζει ένα σύστημα ποιότητας τεκμηριωμένο σύμφωνα με την 6.2.2.6.3,
- (g) Θα υποβάλλει αίτηση για έγκριση σύμφωνα με την 6.2.2.6.4,
- (h) Θα εξασφαλίζει ότι οι περιοδικές επιθεωρήσεις και δοκιμές πραγματοποιούνται σύμφωνα με την 6.2.2.6.5, και
- (i) Θα διατηρεί ένα αποτελεσματικό και κατάλληλο σύστημα υποβολής εκθέσεων και αρχειοθέτησης σύμφωνα με την 6.2.2.6.6.

6.2.2.6.3**Σύστημα ποιότητας και ελέγχου του φορέα περιοδικών επιθεωρήσεων και δοκιμών****6.2.2.6.3.1****Σύστημα ποιότητας**

Το σύστημα ποιότητας θα πρέπει να περιλαμβάνει όλα τα στοιχεία, απαιτήσεις και διατάξεις που υιοθετούνται από το φορέα περιοδικών επιθεωρήσεων και δοκιμών. Θα πρέπει να τεκμηριώνεται με συστηματικό και τακτικό τρόπο υπό μορφή γραπτών αποφάσεων, διαδικασιών και οδηγιών.

Το σύστημα ποιότητας θα πρέπει να περιλαμβάνει:

- (a) Περιγραφή της οργανωτικής δομής και των αρμοδιοτήτων,
- (b) Τις σχετικές λειτουργικές οδηγίες επιθεώρησης και δοκιμής, ποιοτικού ελέγχου, εξασφάλισης ποιότητας και οδηγιών εφαρμογής της διαδικασίας που θα χρησιμοποιηθεί,
- (c) Καταστάσεις αξιολόγησης ποιότητας, όπως πρακτικά επιθεώρησης, δεδομένα δοκιμών και βαθμονόμησης καθώς και πιστοποιητικά,
- (d) Ανασκοπήσεις διοικήσεως για τη διασφάλιση της αποτελεσματικής λειτουργίας του συστήματος ποιότητας μέσω ελέγχων που πραγματοποιούνται σύμφωνα με την 6.2.2.6.3.2,
- (e) Διαδικασία ελέγχου των εγγράφων και της αναθεώρησής τους,

- (f) Μέσα για τον έλεγχο των μη συμμορφούμενων δοχείων πίεσης, και
- (g) Προγράμματα κατάρτισης και διαδικασίες πιστοποίησης προσόντων για το εμπλεκόμενο προσωπικό.

6.2.2.6.3.2 Έλεγχος

Ο φορέας περιοδικών επιθεωρήσεων και δοκιμών και το σύστημα ποιότητάς του θα πρέπει να υπόκεινται σε έλεγχο για να καθοριστεί κατά πόσο ανταποκρίνεται στις απαιτήσεις του RID κατά τρόπο που να ικανοποιεί την αρμόδια αρχή.

Ο έλεγχος θα πρέπει να πραγματοποιείται ως μέρος της διαδικασίας αρχικής έγκρισης (βλ. 6.2.2.6.4.3). Μπορεί να απαιτηθεί έλεγχος ως μέρος διαδικασίας τροποποίησης της έγκρισης (βλ. 6.2.2.6.4.6).

Θα πραγματοποιούνται περιοδικοί έλεγχοι που θα ικανοποιούν την αρμόδια αρχή, για να διασφαλιστεί ότι ο φορέας περιοδικών επιθεωρήσεων και δοκιμών συνεχίζει να ικανοποιεί τις απαιτήσεις του RID.

Ο φορέας περιοδικών επιθεωρήσεων και δοκιμών θα πρέπει να ενημερώνεται για τα αποτελέσματα κάθε ελέγχου. Η κοινοποίηση θα περιέχει τα αποτελέσματα του ελέγχου και όλα τα τυχόν διορθωτικά μέτρα που απαιτούνται.

6.2.2.6.3.3 Συντήρηση του συστήματος ποιότητας

Ο φορέας περιοδικών επιθεωρήσεων και δοκιμών θα πρέπει να συντηρεί το σύστημα ποιότητας, όπως αυτό έχει εγκριθεί, έτσι ώστε να παραμένει επαρκές και αποτελεσματικό.

Ο φορέας περιοδικών επιθεωρήσεων και δοκιμών θα πρέπει να ενημερώνει την αρμόδια αρχή που έχει εγκρίνει το σύστημα ποιότητας για κάθε σκοπούμενη αλλαγή, σύμφωνα με τη διαδικασία τροποποίησης έγκρισης της παραγράφου 6.2.2.6.4.6.

6.2.2.6.4 Διαδικασία έγκρισης για φορείς περιοδικών επιθεωρήσεων και δοκιμών

Αρχική έγκριση

6.2.2.6.4.1 Ο φορέας που επιθυμεί να πραγματοποιεί περιοδικές επιθεωρήσεις και δοκιμές δοχείων πίεσης σύμφωνα με πρότυπο για δοχεία πίεσης και το RID θα υποβάλλει αίτηση για, θα λαμβάνει και θα διατηρεί πιστοποιητικό έγκρισης που θα εκδίδεται από την αρμόδια αρχή.

Η εν λόγω γραπτή έγκριση θα υποβάλλεται στην αρμόδια αρχή της χώρας χρήσης εφόσον ζητηθεί.

6.2.2.6.4.2 Για κάθε φορέα περιοδικών επιθεωρήσεων και δοκιμών θα πρέπει να υποβάλλεται μία αίτηση που να περιλαμβάνει:

- (a) Το ονοματεπώνυμο και τη διεύθυνση του φορέα περιοδικών επιθεωρήσεων και δοκιμών και, αν η αίτηση υποβάλλεται από έναν εξουσιοδοτημένο αντιπρόσωπο, το όνομά του και τη διεύθυνσή του,

- (b) τη διεύθυνση κάθε εγκατάστασης που πραγματοποιεί περιοδικές επιθεωρήσεις και δοκιμές,
- (c) το ονοματεπώνυμο και την ιδιότητα του προσώπου (ή των προσώπων) που είναι αρμόδιο(α) για το σύστημα ποιότητας,
- (d) τον χαρακτηρισμό των δοχείων πίεσης, τις μεθόδους των περιοδικών επιθεωρήσεων και δοκιμών και τα συναφή πρότυπα δοχείων πίεσης που ικανοποιεί το σύστημα ποιότητας,
- (e) τεκμηρίωση για κάθε εγκατάσταση, τον εξοπλισμό και το σύστημα ποιότητας όπως καθορίζεται στην 6.2.2.6.3.1,
- (f) τα προσόντα και τα μητρώα κατάρτισης του προσωπικού των περιοδικών επιθεωρήσεων και δοκιμών, και
- (g) τις λεπτομέρειες σχετικά με την απόρριψη έγκρισης παρεμφερούς αίτησης από οιαδήποτε άλλη αρμόδια αρχή,

6.2.2.6.4.3 Η αρμόδια αρχή θα πρέπει να:

- (a) Εξετάζει τα δικαιολογητικά για να πιστοποιήσει ότι η διαδικασία ανταποκρίνεται στις απαιτήσεις των συναφών προτύπων για δοχεία πίεσης και του RID, και
- (b) Πραγματοποιεί έλεγχο σύμφωνα με την 6.2.2.6.3.2 για να πιστοποιήσει ότι οι επιθεωρήσεις και οι δοκιμές πραγματοποιούνται σύμφωνα με τις απαιτήσεις των συναφών προτύπων για δοχεία πίεσης και του RID, με τρόπο που να ικανοποιείται η αρμόδια αρχή.

6.2.2.6.4.4 Μετά την ικανοποιητική ολοκλήρωση του ελέγχου και την εφαρμογή όλων των ισχυόντων απαιτήσεων της 6.2.2.6.4, θα εκδίδεται πιστοποιητικό έγκρισης. Το πιστοποιητικό αυτό θα περιλαμβάνει το όνομα του φορέα περιοδικών επιθεωρήσεων και δοκιμών, το σήμα κατατεθέν, τη διεύθυνση κάθε εγκατάστασης, και τα αναγκαία στοιχεία για την ταυτοποίηση των εγκεκριμένων του δραστηριοτήτων (π.χ. χαρακτηρισμός δοχείων πίεσης, μέθοδοι περιοδικών επιθεωρήσεων και δοκιμών και πρότυπα για δοχεία πίεσης).

6.2.2.6.4.5 Αν η έγκριση του φορέα περιοδικών επιθεωρήσεων και δοκιμών απορριφθεί, η αρμόδια αρχή θα πρέπει να παρέχει εγγράφως τους λεπτομερείς λόγους της απόρριψης αυτής.

Τροποποιήσεις εγκρίσεων φορέων περιοδικών επιθεωρήσεων και δοκιμών

6.2.2.6.4.6 Μετά την έγκριση, ο φορέας περιοδικών επιθεωρήσεων και δοκιμών θα πρέπει να ενημερώνει την χορηγούσα αρμόδια αρχή για κάθε τροποποίηση των πληροφοριών που υποβλήθηκαν σύμφωνα με την 6.2.2.6.4.2 σε σχέση με την αρχική έγκριση. Οι τροποποιήσεις θα αξιολογούνται για να καθοριστεί κατά πόσον θα ικανοποιηθούν οι απαιτήσεις των συναφών προτύπων για δοχεία πίεσης και του RID. Ίσως απαιτηθεί έλεγχος σύμφωνα με την 6.2.2.6.3.2. Η αρμόδια αρχή θα αποδέχεται ή απορρίπτει γραπτώς τις εν λόγω τροποποιήσεις και θα εκδίδει τροποποιημένο πιστοποιητικό έγκρισης αν απαιτείται.

6.2.2.6.4.7 Κατόπιν αίτησης, η αρμόδια αρχή οφείλει να κοινοποιεί σε οιαδήποτε άλλη αρμόδια αρχή τα στοιχεία που αφορούν τις αρχικές εγκρίσεις, τις τροποποιήσεις των εγκρίσεων και τις ανακλήσεις εγκρίσεων.

6.2.2.6.5 Περιοδική επιθεώρηση και δοκιμή και πιστοποίηση

Η εφαρμογή σήματος περιοδικής επιθεώρησης και δοκιμής σε δοχείο πίεσης θα πρέπει να θεωρείται δήλωση ότι το δοχείο πίεσης συμμορφώνεται με τα ισχύοντα πρότυπα για δοχεία πίεσης και με τις απαιτήσεις του RID. Ο φορέας περιοδικών επιθεωρήσεων και δοκιμών θα πρέπει να τοποθετεί το σήμα της περιοδικής επιθεώρησης και δοκιμής, συμπεριλαμβανομένου του καταχωρημένου σήματός του, σε κάθε εγκεκριμένο δοχείο πίεσης (βλ. 6.2.2.7.7).

Πριν από την πλήρωση δοχείου πίεσης θα πρέπει να εκδίδεται πιστοποιητικό από τον φορέα περιοδικών επιθεωρήσεων και δοκιμών που θα βεβαιώνει ότι το δοχείο πίεσης έχει περάσει επιτυχώς την περιοδική επιθεώρηση και δοκιμή.

6.2.2.6.6 Αρχεία

Ο φορέας περιοδικών επιθεωρήσεων και δοκιμών θα πρέπει να διατηρεί αρχεία επί τουλάχιστον 15 έτη με τις περιοδικές επιθεωρήσεις και δοκιμές δοχείων πίεσης (που ολοκληρώθηκαν με επιτυχία ή και όχι) συμπεριλαμβανομένης της τοποθεσίας της εγκατάστασης δοκιμής.

Ο ιδιοκτήτης του δοχείου πίεσης θα πρέπει να διατηρεί πανομοιότυπο αρχείο μέχρι την επόμενη περιοδική επιθεώρηση και δοκιμή, εκτός και αν το δοχείο πίεσης αποσυρθεί μόνιμα από την υπηρεσία.

6.2.2.7 Σήμανση επαναπληρούμενων δοχείων πίεσης UN

ΣΗΜΕΙΩΣΗ: Οι απαιτήσεις σήμανσης για τα συστήματα αποθήκευσης μεταλλικών υδριδίων UN καθορίζονται στην 6.2.2.9.

6.2.2.7.1

Τα επαναπληρούμενα δοχεία πίεσης UN θα πρέπει να σημαίνονται καθαρά και ευανάγνωστα με τα σήματα πιστοποίησης, λειτουργίας και κατασκευής. Αυτές οι ενδείξεις θα πρέπει να είναι τοποθετημένες σταθερά (π.χ. τυπωμένες, ή χαραγμένες) πάνω στο δοχείο πίεσης. Οι ενδείξεις θα πρέπει να βρίσκονται στον ώμο, άνω άκρο ή στο λαιμό του δοχείου πίεσης, ή πάνω σε κάποιο σταθερά τοποθετημένο εξάρτημα του δοχείου πίεσης (π.χ. συγκολλημένο στεφάνι ή πλάκα ανθεκτική σε διάβρωση θερμοσυγκολλημένη στο εξωτερικό περίβλημα ενός κλειστού κρουγονικού δοχείου). Εκτός από το σύμβολο συσκευασίας UN, το ελάχιστο μέγεθος της σήμανσης θα πρέπει να είναι 5mm για δοχεία πίεσης με διάμετρο μεγαλύτερη ή ίση με 140mm και 2.5mm για δοχεία πίεσης με διάμετρο μικρότερη των 140mm. Το ελάχιστο μέγεθος του συμβόλου συσκευασίας UN θα πρέπει να είναι 10mm για δοχεία πίεσης με διάμετρο μεγαλύτερη ή ίση με 140mm και 5mm για δοχεία πίεσης με διάμετρο μικρότερη των 140mm.

6.2.2.7.2

Οι ακόλουθες σημάνσεις πιστοποίησης θα πρέπει να εφαρμόζονται:

- (a) Το σύμβολο συσκευασίας UN 

Το σύμβολο αυτό δεν θα χρησιμοποιείται για σκοπό άλλο από το να πιστοποιεί ότι μία συσκευασία, μία φορητή δεξαμενή ή ένα MEGC συμμορφώνεται με τις σχετικές απαιτήσεις του Κεφαλαίου 6.1, 6.2, 6.3, 6.5, 6.6 ή 6.7². Αυτό το σύμβολο δεν θα χρησιμοποιείται για δοχεία

²

Το σύμβολο αυτό χρησιμοποιείται επίσης για να πιστοποιήσει ότι τα εύκαμπτα δοχεία για φορτίο χύδην τα οποία είναι εγκεκριμένα για άλλους τρόπους μεταφοράς συμμορφώνονται με τις απαιτήσεις οι οποίες υπάρχουν εις το Κεφάλαιο 6.8 των Προτύπων Κανονισμών UN (ή των Κανονισμών UN γιά τα Μοντέλα).

πίεσης τα οποία συμμορφώνονται μόνο με τις απαιτήσεις των 6.2.3 έως 6.2.5 (βλ. 6.2.3.9).

- (b) Το τεχνικό πρότυπο (π.χ. ISO 9809-1) που χρησιμοποιήθηκε για το σχεδιασμό, την κατασκευή και τις δοκιμές,
 - (c) Τον/τους χαρακτήρα/ες αναγνώρισης της χώρας έγκρισης ως υποδεικνύονται από τα διακριτικά σήματα των μηχανοκίνητων οχημάτων στη διεθνή κυκλοφορία³,
- ΣΗΜΕΙΩΣΗ:** Η χώρα έγκρισης εννοείται ότι είναι η χώρα που ενέκρινε τον φορέα ο οποίος επιθεώρησε το ατομικό δοχείο κατά το χρόνο της κατασκευής του.
- (d) Το σήμα αναγνώρισης ή τη σφραγίδα του φορέα επιθεώρησης που είναι καταχωρημένο στην αρμόδια αρχή της χώρας εξουσιοδότησης της σήμανσης,
 - (e) Η ημερομηνία της πρώτης επιθεώρησης, το έτος (τέσσερα ψηφία) ακολουθούμενο από το μήνα (δύο ψηφία), διαχωρισμένα με κάθετο (π.χ. "/*").

6.2.2.7.3

Τα ακόλουθα λειτουργικά σήματα θα πρέπει να εφαρμόζονται:

- (f) Η πίεση δοκιμής σε bar, μετά από τα γράμματα "PH" και ακολουθούμενη από τα γράμματα "BAR",
- (g) Το βάρος του άδειου δοχείου πίεσης συμπεριλαμβανομένων όλων των αναπόσπαστων μερών του (π.χ. στεφάνι λαιμού, στεφάνι πυθμένα κ.λπ.) σε κιλά, ακολουθούμενα από τα γράμματα "KG". Το βάρος αυτό δε θα περιλαμβάνει το βάρος βαλβίδας, πώματος βαλβίδας και προστατευτικού βαλβίδας, επικαλυμμάτων ή πορώδους υλικού για ακετυλένιο. Το βάρος θα εκφράζεται με τρία σημαντικά αριθμητικά σύμβολα στρογγυλοποιημένα στο τελευταίο ψηφίο. Για φιάλες μικρότερες από 1kg το βάρος θα εκφράζεται με δυο σημαντικά αριθμητικά σύμβολα στρογγυλοποιημένα στο τελευταίο ψηφίο. Στην περίπτωση δοχείων πίεσης για UN 1001, ακετυλένιο, διαλυμένο, και UN 3374, ακετυλένιο, αδιάλυτο, τουλάχιστον ένα δεκαδικό ψηφίο θα εμφανίζεται μετά την υποδιαστολή και δύο ψηφία για δοχεία πίεσης μικρότερα από 1kg,
- (h) Το ελάχιστο εγγυημένο πάχος τοιχώματος του δοχείου πίεσης σε χιλιοστά ακολουθούμενο από τα γράμματα "MM". Η επισήμανση αυτή δεν απαιτείται για δοχεία πίεσης με χωρητικότητα σε νερό μικρότερη ή ίση με 1 λίτρο ή για σύνθετες φιάλες ή για κλειστά κρουγενικά δοχεία,
- (i) Στην περίπτωση δοχείων πίεσης για συμπιεσμένα αέρια, UN 1001, ακετυλένιο, διαλυμένο και UN 3374, ακετυλένιο, αδιάλυτο, η πίεση λειτουργίας σε bar, μετά από τα γράμματα "PW". Στην περίπτωση κλειστών κρουγενικών δοχείων, η μέγιστη επιτρεπόμενη πίεση λειτουργίας, μετά από τα γράμματα "MAWP",
- (j) Στην περίπτωση δοχείων πίεσης για υγροποιημένα αέρια και υγροποιημένα αέρια υπό ψύξη, η χωρητικότητα σε νερό του δοχείου σε λίτρα, εκφρασμένη με τρία σημαντικά αριθμητικά σύμβολα στρογγυλοποιημένα στο τελευταίο ψηφίο, ακολουθούμενη από το γράμμα "L". Εάν η τιμή της ελάχιστης ή της ονομαστικής χωρητικότητας σε νερό είναι ακέραια, τα ψηφία μετά την υποδιαστολή μπορούν να παραλείπονται,

³ Σήματα διάκρισης για μηχανοκίνητα οχήματα στη διεθνή κυκλοφορία που ορίστηκαν στη Συνθήκη της Βιέννης περί Οδικής Κυκλοφορίας (1968).

- (k) Στην περίπτωση δοχείων πίεσης για UN 1001, ακετυλένιο, διαλυμένο, το σύνολο του βάρους του άδειου δοχείου, των εξαρτημάτων και των συμπληρωμάτων που δεν αφαιρούνται κατά την πλήρωση, των επικαλυμμάτων, του πορώδους υλικού, του διαλύτη και του αερίου κορεσμού εκφρασμένο σε τρία σημαντικά αριθμητικά σύμβολα στρογγυλοποιημένο στο τελευταίο ψηφίο, ακολουθούμενο από τα γράμματα "KG". Τουλάχιστον ένα δεκαδικό ψηφίο θα εμφανίζεται μετά την υποδιαστολή. Για δοχεία πίεσης μικρότερα από 1 kg, το βάρος θα εκφράζεται σε δύο σημαντικά αριθμητικά σύμβολα στρογγυλοποιημένο προς τα κάτω στο τελευταίο ψηφίο,
- (l) Στην περίπτωση δοχείων πίεσης για UN 3374, ακετυλένιο, αδιάλυτο, το σύνολο του βάρους του άδειου δοχείου, των εξαρτημάτων και των συμπληρωμάτων που δεν αφαιρούνται κατά την πλήρωση, των επικαλυμμάτων και του πορώδους υλικού που εκφράζονται με τρία σημαντικά αριθμητικά ψηφία στρογγυλοποιημένο προς τα κάτω στο τελευταίο ψηφίο, ακολουθούμενο από τα γράμματα "KG". Τουλάχιστον ένα δεκαδικό ψηφίο θα εμφανίζεται μετά την υποδιαστολή. Για δοχεία πίεσης μικρότερα από 1 kg, το βάρος θα εκφράζεται σε δύο σημαντικά αριθμητικά ψηφία στρογγυλοποιημένο στο τελευταίο ψηφίο.

6.2.2.7.4

Τα ακόλουθα κατασκευαστικά σήματα θα πρέπει να εφαρμόζονται:

- (m) Ταυτοποίηση του σπειρώματος της φιάλης (π.χ. 25E). Το σήμα αυτό δεν απαιτείται για κλειστά κρουγενικά δοχεία,
- (n) Το σήμα του κατασκευαστή καταχωρημένο από την αρμόδια αρχή. Όταν η χώρα κατασκευής δεν είναι ίδια με τη χώρα έγκρισης, τότε πριν από το σήμα του κατασκευαστή θα προηγούνται οι χαρακτήρες αναγνώρισης της χώρας κατασκευής ως καθορίζεται από τα διακριτικά σήματα των μηχανοκίνητων οχημάτων σε διεθνή κυκλοφορία³. Το σήμα της χώρας και το σήμα του κατασκευαστή θα διαχωρίζονται με κενό ή κάθετο (" /"),
- (o) Το σειριακό αριθμό που προσδιορίστηκε από τον κατασκευαστή,
- (p) Στην περίπτωση χαλύβδινων δοχείων πίεσης και σύνθετων δοχείων πίεσης με χαλύβδινη επένδυση που προορίζονται για τη μεταφορά αερίων με κίνδυνο υδρογονικής ευθραυστότητας, το γράμμα "H" που δηλώνει τη συμβατότητα του χάλυβα (βλέπε ISO 11114-1:1997).

6.2.2.7.5

Τα παραπάνω σήματα θα πρέπει να τοποθετούνται σε τρεις ομάδες:

- Τα κατασκευαστικά σήματα θα πρέπει να είναι η ανώτατη ομάδα και θα πρέπει να εμφανίζεται συνεχόμενα στην ακολουθία που δίνεται στην 6.2.2.7.4,
- Τα λειτουργικά σήματα της 6.2.2.7.3, θα αποτελούν την ενδιάμεση ομάδα και η πίεση δοκιμής (f) θα πρέπει να έπονται ακριβώς της πίεσης λειτουργίας (i) όταν η τελευταία απαιτείται,
- Τα σήματα πιστοποίησης θα αποτελούν την κατώτερη ομάδα και θα πρέπει να εμφανίζονται με την ακολουθία της 6.2.2.7.2.

Το ακόλουθο είναι ένα παράδειγμα των σημάτων που εφαρμόζονται σε μία φιάλη:

(m) 25E	(n) D MF	(o) 765432	(p) H	
(i) PW200P	(f) H300BAR	(g) 62.1KG	(j) 50L	(h) 5.8MM
(a) UN	(b) ISO 9809-1	(c) F	(d) IB	(e) 2000/12

6.2.2.7.6 Διαφορετικές σημάνσεις επιτρέπονται σε περιοχές άλλες από τα πλευρικά τοιχώματα, υπό τον όρο ότι αυτές είναι περιοχές χαμηλής τάσης και δεν είναι μεγέθους και βάθους που θα δημιουργήσουν επιζήμιες συγκεντρώσεις τάσεων. Στην περίπτωση κλειστών κρυσταλλικών δοχείων, τέτοιες σημάνσεις μπορούν να είναι σε ξεχωριστή πινακίδα προσαρμοσμένη στο εξωτερικό περίβλημα. Οι σημάνσεις αυτού του είδους δε θα πρέπει να έρχονται σε αντίθεση με τα απαιτούμενα σήματα.

6.2.2.7.7 Επιπροσθέτως των προηγούμενων σημάνσεων, κάθε επαναπληρούμενο δοχείο πίεσης που ικανοποιεί τις απαιτήσεις περιοδικής επιθεώρησης και δοκιμών της 6.2.2.4 θα πρέπει να επισημαίνεται ώστε να δηλώνει:

- (a) Τον χαρακτήρα αναγνώρισης της χώρας εξουσιοδότησης του φορέα που διενήργησε την περιοδική επιθεώρηση και δοκιμές όπως υποδηλώνεται από τα διακριτικά σήματα των μηχανοκίνητων οχημάτων εις την διεθνή κυκλοφορία⁴. Η σήμανση αυτή δεν απαιτείται όταν ο φορέας είναι εγκεκριμένος από την αρμόδια αρχή της χώρας έγκρισης της κατασκευής,
- (b) Την καταχωρημένη σήμανση του φορέα που είναι εξουσιοδοτημένος από την αρμόδια αρχή για τη διενέργεια περιοδικής επιθεώρησης και δοκιμών,
- (c) Την ημερομηνία της περιοδικής επιθεώρησης και δοκιμών, το έτος (δύο ψηφία) ακολουθούμενο από το μήνα (δύο ψηφία) διαχωρισμένα με κάθετο (π.χ. "/"). Τέσσερα ψηφία μπορούν να χρησιμοποιηθούν για να δηλώσουν το έτος.

Οι παραπάνω σημάνσεις θα πρέπει να εμφανίζονται συνεχόμενα με την ακολουθία που δίνονται.

6.2.2.7.8 Για φιάλες ακετυλενίου, με τη σύμφωνη γνώμη της αρμόδιας αρχής, η ημερομηνία της πιο πρόσφατης περιοδικής επιθεώρησης και η σφραγίδα του φορέα που εκτελεί την περιοδική επιθεώρηση και δοκιμές μπορούν να χαραχθούν σε ένα δακτύλιο επί της φιάλης δίπλα από τη βαλβίδα. Ο δακτύλιος θα είναι διαμορφωμένος έτσι ώστε να μπορεί να αφαιρεθεί μόνο όταν αποσυνδεθεί η βαλβίδα από τη φιάλη.

6.2.2.7.9 Για τις δέσμες κυλίνδρων, οι απαιτήσεις σήμανσης για τα δοχεία πίεσης θα εφαρμόζονται μόνο στους μεμονωμένους κυλίνδρους μίας δέσμης και όχι σε οποιαδήποτε συναρμολογημένη κατασκευή.

6.2.2.8 Σήμανση μη-επαναπληρούμενων δοχείων πίεσης UN

⁴ Τα διακριτικά σήματα για τα μηχανοκίνητα οχήματα εις την διεθνή κυκλοφορία τα οποία προβλέπονται από την Σύμβαση της Βιέννης για την Οδική Κυκλοφορία (του 1968).

- 6.2.2.8.1** Τα μη-επαναπληρούμενα δοχεία πίεσης UN θα πρέπει να σημαίνονται καθαρά και ευανάγνωστα με ειδικά σήματα πιστοποίησης καθώς και αερίου ή δοχείων πίεσης. Αυτές οι ενδείξεις θα πρέπει να είναι τοποθετημένες σταθερά (π.χ. διάτρητες, τυπωμένες, ή χαραγμένες ή διαβρωμένες) πάνω στο δοχείο πίεσης. Εκτός εάν είναι διάτρητες, οι σημάνσεις θα πρέπει να βρίσκονται στον ώμο, στο άνω άκρο ή στο λαιμό του δοχείου πίεσης, ή πάνω σε κάποιο σταθερά τοποθετημένο εξάρτημα του δοχείου πίεσης (π.χ. συγκολλημένη στεφάνη). Εκτός του συμβόλου συσκευασίας UN και της ένδειξης "**ΜΗ ΕΠΑΝΑΠΛΗΡΟΥΜΕΝΟ**", το ελάχιστο μέγεθος των σημάνσεων θα πρέπει να είναι 5mm για δοχεία πίεσης με διάμετρο μεγαλύτερη ή ίση των 140 mm και 2.5 mm για δοχεία πίεσης με διάμετρο μικρότερη των 140 mm. Το ελάχιστο μέγεθος του συμβόλου της σήμανσης UN θα πρέπει να είναι 10 mm για δοχεία πίεσης με διάμετρο μεγαλύτερη ή ίση των 140 mm και 5 mm για δοχεία πίεσης με διάμετρο μικρότερη των 140 mm. Το ελάχιστο μέγεθος της ένδειξης "**ΜΗ ΕΠΑΝΑΠΛΗΡΟΥΜΕΝΟ**" θα πρέπει να είναι 5 mm.
- 6.2.2.8.2** Οι ενδείξεις των 6.2.2.7.2 έως 6.2.2.7.4 θα πρέπει να εφαρμόζονται με εξαίρεση τα (g), (h) και (m). Ο σειριακός αριθμός (o) μπορεί να αντικατασταθεί από τον αριθμό παρτίδας. Επιπροσθέτως, για τις λέξεις "**ΜΗ ΕΠΑΝΑΠΛΗΡΟΥΜΕΝΟ**" απαιτούνται γράμματα ύψους τουλάχιστον 5 mm.
- 6.2.2.8.3** Οι απαιτήσεις της 6.2.2.7.5 θα έχουν εφαρμογή.
- ΣΗΜΕΙΩΣΗ:** Σε μη-επαναπληρούμενα δοχεία πίεσης, λαμβάνοντας υπόψη το μέγεθός τους, αυτή η επισήμανση μπορεί να αντικατασταθεί από ετικέτα.
- 6.2.2.8.4** Διαφορετικές ενδείξεις επιτρέπονται υπό τον όρο ότι γίνονται σε περιοχές χαμηλής έντασης άλλες από τα πλευρικά τοιχώματα και δεν έχουν μέγεθος ή βάθος που θα δημιουργήσουν επιζήμιες συγκεντρώσεις τάσεων. Τέτοιες ενδείξεις δε θα πρέπει να έρχονται σε αντίθεση με τις απαιτούμενες σημάνσεις.
- 6.2.2.9 Σήμανση συστημάτων αποθήκευσης μεταλλικών υδριδίων UN**
- 6.2.2.9.1** Τα συστήματα αποθήκευσης μεταλλικών υδριδίων UN θα επισημαίνονται με ευδιάκριτο και ευανάγνωστο τρόπο με τα κάτωθι σήματα. Τα σήματα αυτά θα πρέπει να είναι μόνιμα τοποθετημένα (π.χ. μέσω αποτύπωσης, χάραξης ή μεταλλογραφίας) επί του συστήματος αποθήκευσης μεταλλικών υδριδίων. Τα σήματα θα τοποθετούνται στο πάνω μέρος, στο απώτατο άκρο ή στο λαιμό του συστήματος αποθήκευσης μεταλλικών υδριδίων ή σε μόνιμα προσαρμοσμένο εξάρτημα του συστήματος αποθήκευσης μεταλλικών υδριδίων. Εκτός του συμβόλου συσκευασίας των Ηνωμένων Εθνών, το ελάχιστο μέγεθος των σημάτων θα είναι 5 mm για συστήματα αποθήκευσης μεταλλικών υδριδίων με μικρότερη συνολική διάσταση μεγαλύτερη από ή ίση με 140 mm και 2.5 mm για συστήματα αποθήκευσης μεταλλικών υδριδίων με μικρότερη συνολική διάσταση λιγότερη από 140 mm. Το ελάχιστο μέγεθος του συμβόλου συσκευασίας των Ηνωμένων Εθνών θα είναι 10 mm για συστήματα αποθήκευσης μεταλλικών υδριδίων με μικρότερη συνολική διάσταση μεγαλύτερη από ή ίση με 140 mm και 5 mm για συστήματα αποθήκευσης μεταλλικών υδριδίων με μικρότερη συνολική διάσταση λιγότερη από 140 mm.
- 6.2.2.9.2** Θα εφαρμόζονται τα κάτωθι σήματα:
- (a) το σύμβολο συσκευασίας των Ηνωμένων Εθνών 
- Το σύμβολο αυτό δεν θα χρησιμοποιείται για σκοπό άλλο από το να πιστοποιεί ότι μία συσκευασία, μία φορητή δεξαμενή ή ένα MEGC συμμορφώνεται με τις σχετικές απαιτήσεις του

Κεφαλαίου 6.1, 6.2, 6.3, 6.5, 6.6 ή 6.7⁵.

- (b) "ISO 16111" (το τεχνικό πρότυπο που χρησιμοποιείται για τον σχεδιασμό, την κατασκευή και τις δοκιμές).
- (c) Ο χαρακτήρας (-ες) που προσδιορίζει (-ουν) τη χώρα έγκρισης ως υποδεικνύονται από τα διακριτικά σήματα των μηχανοκίνητων οχημάτων στη διεθνή κυκλοφορία⁵.
- ΣΗΜΕΙΩΣΗ:** Η χώρα έγκρισης νοείται ότι είναι η χώρα που ενέκρινε τον φορέα ο οποίος επιθεώρησε το ατομικό δοχείο κατά τον χρόνο της κατασκευής του.
- (d) Το σήμα αναγνώρισης ή η σφραγίδα του φορέα επιθεώρησης που είναι καταχωρημένο στην αρμόδια αρχή της χώρας εξουσιοδότησης της σήμανσης.
- (e) Η ημερομηνία της πρώτης επιθεώρησης, το έτος (τέσσερα ψηφία) ακολουθούμενο από το μήνα (δύο ψηφία), διαχωρισμένα με κάθετο (π.χ. "/").
- (f) Η πίεση δοκιμής του δοχείου σε bar, μετά από τα γράμματα "PH" και ακολουθούμενη από τα γράμματα "BAR".
- (g) Η ονομαστική πίεση τροφοδοσίας του συστήματος αποθήκευσης μεταλλικών υδριδίων σε bar, μετά από τα γράμματα "RCP" και ακολουθούμενη από τα γράμματα "BAR".
- (h) Το σήμα του κατασκευαστή καταχωρημένο από την αρμόδια αρχή. Όταν η χώρα κατασκευής δεν είναι ίδια με τη χώρα έγκρισης, τότε πριν από το σήμα του κατασκευαστή θα προηγούνται οι χαρακτήρες αναγνώρισης της χώρας κατασκευής ως υποδεικνύονται από τα διακριτικά σήματα των μηχανοκίνητων οχημάτων σε διεθνή κυκλοφορία. Το σήμα της χώρας και το σήμα του κατασκευαστή θα διαχωρίζονται με κενό ή κάθετο ("/").
- (i) Το σειριακό αριθμό που έχει δοθεί από τον κατασκευαστή.
- (j) Στην περίπτωση χαλύβδινων δοχείων πίεσης και σύνθετων δοχείων πίεσης με χαλύβδινη επένδυση, το γράμμα "H" που δηλώνει τη συμβατότητα του χάλυβα (βλέπε ISO 11114-1:1997), και
- (k) Στην περίπτωση συστημάτων αποθήκευσης μεταλλικών υδριδίων με περιορισμένη διάρκεια ζωής, η ημερομηνία λήξης, υποδεικνυόμενη με τα γράμματα "FINAL" ακολουθούμενα από το έτος (τέσσερα ψηφία) ακολουθούμενο από το μήνα (δύο ψηφία), διαχωρισμένα με κάθετο (π.χ. "/").

Οι σημάνσεις πιστοποίησης που ορίζονται στα πιο πάνω (a) έως (e) θα πρέπει να εμφανίζονται με την ακολουθία που δίδονται. Πριν από τη δοκιμή πίεσης (f) θα αναγράφεται η ονομαστική πίεση τροφοδοσίας (g). Οι σημάνσεις κατασκευής που ορίζονται στα πιο πάνω (h) έως (k) θα πρέπει να εμφανίζονται με την ακολουθία που δίδονται.

⁴ Τα διακριτικά σήματα για τα μηχανοκίνητα οχήματα εις την διεθνή κυκλοφορία τα οποία προβλέπονται από την Σύμβαση της Βιέννης για την Οδική Κυκλοφορία (του 1968).

³ Διακριτικά σήματα για μηχανοκίνητα οχήματα στη διεθνή κυκλοφορία που ορίστηκαν στη Σύμβαση της Βιέννης για την Οδική Κυκλοφορία (1968).

6.2.2.9.3 Επιτρέπεται η τοποθέτηση και άλλων σημάνσεων σε περιοχές εκτός του πλευρικού τοιχώματος, υπό την προϋπόθεση ότι αυτές τοποθετούνται σε περιοχές όπου δε συγκεντρώνονται πολλές τάσεις καθώς και υπό την προϋπόθεση ότι δεν έχουν μέγεθος και βάθος ικανό να δημιουργήσει επιβλαβείς συγκεντρώσεις τάσεων. Οι εν λόγω σημάνσεις δε θα πρέπει να έρχονται σε αντίφαση με τις απαιτούμενες σημάνσεις.

6.2.2.9.4 Επιπλέον των προηγούμενων επισημάνσεων, έκαστο σύστημα αποθήκευσης μεταλλικών υδριδίων το οποίο πληροί τις απαιτήσεις περιοδικής επιθεώρησης και τις απαιτήσεις δοκιμών της 6.2.2.4 θα πρέπει να φέρει σήμανση που να αναφέρει:

- (a) Τον χαρακτήρα (-ες) που προσδιορίζει (-ουν) τη χώρα που έχει παράσχει εξουσιοδότηση στον φορέα που εκτελεί την περιοδική επιθεώρηση και δοκιμή, ως υποδεικνύονται από το διακριτικό σήμα των μηχανοκίνητων οχημάτων στη διεθνή κυκλοφορία⁶. Η σήμανση αυτή δεν απαιτείται εφόσον ο εν λόγω φορέας έχει εγκριθεί από την αρμόδια αρχή της χώρας έγκρισης της κατασκευής.
- (b) Το καταχωρημένο σήμα του φορέα που έχει εξουσιοδοτήσει η αρμόδια αρχή για την εκτέλεση περιοδικών επιθεωρήσεων και δοκιμών.
- (c) Την ημερομηνία της περιοδικής επιθεώρησης και δοκιμής, το έτος (δύο ψηφία) ακολουθούμενο από το μήνα (δύο ψηφία), διαχωρισμένα με κάθετο (π.χ. "/"). Για την υπόδειξη του έτους μπορούν να χρησιμοποιηθούν τέσσερα ψηφία.

Οι παραπάνω σημάνσεις θα πρέπει να εμφανίζονται με την ακολουθία που δίδονται.

6.2.2.10 **Ισοδύναμες διαδικασίες για αξιολόγηση συμμόρφωσης και περιοδική επιθεώρηση και δοκιμές**

Για τα δοχεία πίεσης UN οι απαιτήσεις των 6.2.2.5 και 6.2.2.6 θεωρούνται ότι έχουν ικανοποιηθεί όταν έχουν εφαρμοσθεί οι ακόλουθες διαδικασίες:

Διαδικασία	Σχετικός φορέας
Έγκριση τύπου (1.8.7.2)	Χα
Επίβλεψη κατασκευής (1.8.7.3)	Χα ή IS
Αρχική επιθεώρηση και δοκιμές (1.8.7.4)	Χα ή IS
Περιοδική επιθεώρηση (1.8.7.5)	Χα ή Χb ή IS

Χα σημαίνει την αρμόδια αρχή, τον αντιπρόσωπό της ή το φορέα επιθεώρησης που ικανοποιούν τις 1.8.6.2, 1.8.6.4, 1.8.6.5 και 1.8.6.8 και είναι εξουσιοδοτημένοι σύμφωνα με το EN ISO/IEC 17020:2004 τύπος Α.

Χb σημαίνει τον φορέα επιθεώρησης που ικανοποιεί τις 1.8.6.2, 1.8.6.4, 1.8.6.5 και 1.8.6.8 και είναι εξουσιοδοτημένος σύμφωνα με το EN ISO/IEC 17020:2004 τύπος Β.

IS σημαίνει μία υπηρεσία επιθεώρησης εντός της επιχειρήσεως του αιτούντος, υπό την εποπτεία ενός φορέα επιθεώρησης που ικανοποιεί τις 1.8.6.2, 1.8.6.4, 1.8.6.5 και 1.8.6.8 και εξουσιοδοτημένης σύμφωνα με το EN ISO/IEC 17020:2004 τύπος Α. Η υπηρεσία επιθεωρήσεως της επιχειρήσεως θα είναι ανεξάρτητη από τη διαδικασία σχεδιασμού, κατασκευαστικών λειτουργιών, επισκευών και συντήρησης.

6.2.3 Γενικές απαιτήσεις για δοχεία πίεσης όχι UN**6.2.3.1 Σχεδιασμός και κατασκευή**

6.2.3.1.1 Τα δοχεία πίεσης και τα κλεισίματά τους που δεν σχεδιάζονται, κατασκευάζονται, επιθεωρούνται, δοκιμάζονται και εγκρίνονται σύμφωνα με τις απαιτήσεις της 6.2.2 θα σχεδιάζονται, κατασκευάζονται, επιθεωρούνται, δοκιμάζονται και εγκρίνονται σύμφωνα με τις γενικές απαιτήσεις της 6.2.1 όπως συμπληρώθηκαν ή τροποποιήθηκαν από τις απαιτήσεις του παρόντος τμήματος και εκείνες των 6.2.4 ή 6.2.5.

6.2.3.1.2 Όπου τούτο είναι δυνατόν, το πάχος του τοιχώματος θα πρέπει να καθορίζεται με υπολογισμό, συνοδευόμενο, εάν είναι απαραίτητο, από πειραματική ανάλυση τάσεων. Διαφορετικά το πάχος των τοιχωμάτων μπορεί να καθορίζεται με πειραματικά μέσα.

Κατάλληλοι υπολογισμοί σχεδιασμού για το περίβλημα πίεσης και τα υποστηρικτικά στοιχεία θα πρέπει να χρησιμοποιούνται για να εξασφαλίσουν την ασφάλεια των εν λόγω δοχείων πίεσης.

Το ελάχιστο πάχος τοιχωμάτων που αντέχει την πίεση θα πρέπει να υπολογίζεται ειδικότερα όσον αφορά:

- στις υπολογιζόμενες πιέσεις, που δεν θα πρέπει να είναι μικρότερες από την πίεση δοκιμής
- στις υπολογιζόμενες θερμοκρασίες επιτρέποντας για κατάλληλα περιθώρια ασφαλείας
- τη μέγιστη καταπόνηση και τις υψηλότερες συγκεντρώσεις καταπόνησης, όπου είναι απαραίτητο,
- τους παράγοντες που ενυπάρχουν στις ιδιότητες του υλικού.

6.2.3.1.3 Για συγκολλημένα δοχεία πίεσης, θα χρησιμοποιούνται μόνο μέταλλα με ποιότητα που επιτρέπει τη συγκόλληση, των οποίων μπορεί να εξασφαλιστεί επαρκής αντοχή κρούσης σε θερμοκρασία περιβάλλοντος -20°C.

6.2.3.1.4 Για κλειστά κρυογενικά δοχεία, η αντοχή πρόσκρουσης που θα πρέπει να εξασφαλιστεί όπως απαιτείται από την 6.2.1.1.8.1 θα δοκιμασθεί με τον τρόπο που περιγράφεται στην 6.8.5.3.

6.2.3.2 (Δεσμευμένο)

6.2.3.3 Λειτουργικός εξοπλισμός

6.2.3.3.1 Ο λειτουργικός εξοπλισμός θα ικανοποιεί την 6.2.1.3

6.2.3.3.2 Ανοίγματα

Τα βαρέλια πίεσης μπορεί να είναι εφοδιασμένα με ανοίγματα πλήρωσης και εκκένωσης και με άλλα ανοίγματα που προορίζονται για αισθητήρες στάθμης, πίεσης ή συσκευές εκτόνωσης. Ο αριθμός των ανοιγμάτων θα πρέπει να είναι ο ελάχιστος συμβατός με ασφαλείς λειτουργίες. Τα βαρέλια πίεσης μπορεί επίσης να εφοδιάζονται με άνοιγμα επιθεώρησης, το οποίο θα κλείνει με ένα αποτελεσματικό μέσο.

6.2.3.3.3 Εξαρτήματα

- (a) Εάν οι φιάλες είναι εφοδιασμένες με συσκευή πρόληψης της κύλισης, η συσκευή αυτή δεν θα πρέπει να είναι αναπόσπαστη από το πώμα της βαλβίδας.
- (b) Βαρέλια υπό πίεση τα οποία είναι ικανά να κυλήσουν, θα πρέπει να είναι εφοδιασμένα με κυλιόμενες στεφάνες ή αλλιώς να προστατεύονται από ζημιές οφειλόμενες στη κύλιση (π.χ. με μέταλλο ανθεκτικό στη διάβρωση, ψεκασμένο πάνω στην εξωτερική επιφάνεια του δοχείου).
- (c) Οι δέσμες κυλίνδρων θα πρέπει να είναι εφοδιασμένες με κατάλληλους μηχανισμούς που να εξασφαλίζουν τον ασφαλή χειρισμό και μεταφορά τους.
- (d) Εάν αισθητήρες στάθμης, πίεσης ή συσκευές εκτόνωσης είναι εγκατεστημένες, θα πρέπει να προστατεύονται με τον ίδιο τρόπο που απαιτείται για τις βαλβίδες στην 4.1.6.8.

6.2.3.4 Αρχική επιθεώρηση και δοκιμές

6.2.3.4.1 Νέα δοχεία πίεσης θα υποβάλλονται σε δοκιμές και επιθεώρηση κατά τη διάρκεια και μετά την κατασκευή σύμφωνα με τις απαιτήσεις της 6.2.1.5.

6.2.3.4.2 Συγκεκριμένες διατάξεις εφαρμοζόμενες σε δοχεία πίεσης από κράμα αλουμινίου

- (a) Επιπλέον των αρχικών δοκιμών που απαιτούνται στην 6.2.1.5.1, είναι απαραίτητη η δοκιμή για πιθανή ενδοκρυσταλλική διάβρωση του εσωτερικού τοιχώματος του δοχείου πίεσης όπου γίνεται χρήση ενός κράματος αλουμινίου που περιέχει χαλκό, ή όπου γίνεται χρήση ενός κράματος αλουμινίου που περιέχει μαγνήσιο και μαγγάνιο και η περιεκτικότητα σε μαγνήσιο είναι μεγαλύτερη από 3.5 % ή η περιεκτικότητα σε μαγγάνιο χαμηλότερη από 0.5 %.
- (b) Στην περίπτωση ενός κράματος αλουμινίου/χαλκού η δοκιμή θα πρέπει να διεξάγεται από τον κατασκευαστή κατά το χρόνο της έγκρισης ενός νέου κράματος από την αρμόδια αρχή. Θα πρέπει μετά να επαναλαμβάνεται, κατά την παραγωγή, για κάθε έγχυση κράματος.
- (c) Στην περίπτωση ενός κράματος αλουμινίου/μαγνησίου η δοκιμή θα πρέπει να διεξάγεται από τον κατασκευαστή κατά το χρόνο της έγκρισης ενός νέου κράματος και της παραγωγικής διαδικασίας από την αρμόδια αρχή. Η δοκιμή θα πρέπει να επαναλαμβάνεται όποτε γίνεται αλλαγή στη σύνθεση του κράματος ή στην παραγωγική διαδικασία.

6.2.3.5 Περιοδική επιθεώρηση και δοκιμές

6.2.3.5.1 Η περιοδική επιθεώρηση και οι δοκιμές θα είναι σύμφωνες με την 6.2.1.6.1.

ΣΗΜΕΙΩΣΗ: Με τη σύμφωνη γνώμη της αρμόδιας αρχής της χώρας που εξέδωσε την έγκριση τύπου, η δοκιμή υδραυλικής πίεσης εκάστου θερμοσυγκολλημένου χαλύβδινου κυλίνδρου που προορίζεται για τη μεταφορά των αερίων του UN Αρ. 1965, υγροποιημένου μίγματος αερίου υδρογονάνθρακα, Ε.Α.Ο., με χωρητικότητα κάτω των 6.5 l μπορεί να αντικατασταθεί με άλλη δοκιμή που θα διασφαλίζει ένα ισοδύναμο επίπεδο ασφάλειας.

6.2.3.5.2 (Διαγραφή)

6.2.3.6 Έγκριση δοχείων πίεσης

6.2.3.6.1 Οι διαδικασίες αξιολόγησης συμμόρφωσης και η περιοδική επιθεώρηση του τμήματος 1.8.7 θα γίνονται από τον σχετικό φορέα σύμφωνα με τον ακόλουθο πίνακα:

Διαδικασία	Σχετικός φορέας
Έγκριση τύπου (1.8.7.2)	Χα
Επίβλεψη κατασκευής (1.8.7.3)	Χα ή IS
Αρχική επιθεώρηση και δοκιμές (1.8.7.4)	Χα ή IS
Περιοδική επιθεώρηση (1.8.7.5)	Χα ή Χb ή IS

Γιά επαναπληρούμενους υποδοχείς πίεσεως, η αξιολόγησης συμμορφώσεως των βαλβίδων και άλλων αφαιρουμένων παρελκομένων που έχουν μία άμεση λειτουργία ασφάλειας μπορεί να γίνεται ξεχωριστά από τα δοχεία και η διαδικασία της αξιολόγησης συμμόρφωσης θα είναι τουλάχιστον τόσο αυστηρό όσο εκείνη που χρησιμοποιήθηκε στο δοχείο πίεσης επί του οποίου αυτά προστίθενται.

Χα σημαίνει την αρμόδια αρχή, τον αντιπρόσωπό της ή το φορέα επιθεώρησης που ικανοποιούν τις 1.8.6.2, 1.8.6.4, 1.8.6.5 και 1.8.6.8 και είναι εξουσιοδοτημένοι σύμφωνα με το EN ISO/IEC 17020:2004 τύπος A.

Χb σημαίνει τον φορέα επιθεώρησης που ικανοποιεί τις 1.8.6.2, 1.8.6.4, 1.8.6.5 και 1.8.6.8 και είναι εξουσιοδοτημένος σύμφωνα με το EN ISO/IEC 17020:2004 τύπος B.

IS σημαίνει μία υπηρεσία επιθεώρησης εντός της επιχειρήσεως του αιτούντος, υπό την εποπτεία ενός φορέα επιθεώρησης που ικανοποιεί τις 1.8.6.2, 1.8.6.4, 1.8.6.5 και 1.8.6.8 και είναι εξουσιοδοτημένη σύμφωνα με το EN ISO/IEC 17020:2004 τύπος A. Η υπηρεσία επιθεωρήσεως της επιχειρήσεως θα είναι ανεξάρτητη από τη διαδικασία σχεδιασμού, κατασκευαστικών λειτουργιών, επισκευών και συντήρησης.

6.2.3.6.2 Αν η χώρα έγκρισης δεν είναι ένα Συμβαλλόμενο Κράτος του ADR ή Συμβαλλόμενο Κράτος του RID, η αρμόδια αρχή που αναφέρεται στην 6.2.1.7.2 θα είναι η αρμόδια αρχή ενός Συμβαλλόμενου Κράτους του ADR ή Συμβαλλόμενου Κράτους του RID.

6.2.3.7 Απαιτήσεις για κατασκευαστές

6.2.3.7.1 Οι σχετικές απαιτήσεις της 1.8.7 θα ικανοποιηθούν.

6.2.3.8 Απαιτήσεις για φορείς επιθεωρήσεων

Οι απαιτήσεις της 1.8.6 θα ικανοποιηθούν.

6.2.3.9 Σήμανση των επαναπληρούμενων δοχείων πίεσης.

6.2.3.9.1 Οι σημάνσεις θα είναι σύμφωνες με το υποτήμα 6.2.2.7 με τις ακόλουθες παραλλαγές.

6.2.3.9.2 Το σύμβολο συσκευασίας των Ηνωμένων Εθνών που ορίζεται στην 6.2.2.7.2 (α) δεν θα έχει εφαρμογή.

- 6.2.3.9.3** Οι απαιτήσεις της 6.2.2.7.3 (j) θα αντικατασταθούν από τα ακόλουθα:
- (j) Η χωρητικότητα νερού του δοχείου πίεσης σε λίτρα ακολουθούμενη από το γράμμα "L". Στην περίπτωση δοχείων πίεσης για υγροποιημένα αέρια, η χωρητικότητα του νερού σε λίτρα θα εκφράζεται με τρία σημαντικά αριθμητικά σύμβολα στρογγυλοποιημένα προς τα κάτω στο τελευταίο ψηφίο. Εάν η τιμή της ελάχιστης ή της ονομαστικής χωρητικότητας σε νερό είναι ακέραιος αριθμός, τα ψηφία μετά την υποδιαστολή μπορεί να παραλειφθούν.
- 6.2.3.9.4** Οι ενδείξεις που ορίζονται στην 6.2.2.7.3 (g) και (h) και στην 6.2.2.7.4 (m) δεν απαιτούνται για δοχεία πίεσης UN Αρ. 1965 μίγματος αερίου υδρογονάνθρακα, υγροποιημένο, Ε.Α.Ο.
- 6.2.3.9.5** Όταν απαιτείται σήμανση της ημερομηνίας υπό της 6.2.2.7.7 (c), ο μήνας δεν απαιτείται για αέρια για τα οποία το μεσοδιάστημα μεταξύ περιοδικών επιθεωρήσεων είναι 10 χρόνια ή περισσότερα (βλ. οδηγίες συσκευασίας P200 και P203 της 4.1.4.1).
- 6.2.3.9.6** Οι ενδείξεις σύμφωνα με την 6.2.2.7.7 μπορούν να χαραχθούν επί μιας στεφάνης από κατάλληλο υλικό στερεωμένης επί της φιάλης όταν η βαλβίδα εγκατασταθεί και η οποία αφαιρείται μόνο όταν αποσυνδέσουμε τη βαλβίδα από τη φιάλη.
- 6.2.3.9.7 Σήμανση των δεσμών κυλίνδρων**
- 6.2.3.9.7.1** Ξεχωριστοί κύλινδροι εις μία δέσμη κυλίνδρων θα είναι σημασμένοι σύμφωνα με την παράγραφο 6.2.3.9.
- 6.2.3.9.7.2** Μία πινακίδα μονίμως προσαρτημένη εις το πλαίσιο της δέσμης θα φέρει τις ακόλουθες σημάνσεις:
- (a) Τα σήματα πιστοποίησης τα οποία καθορίζονται εις την παράγραφο 6.2.2.7.2(b), (c), (d) και (e).
- (b) Τα λειτουργικά σήματα τα οποία καθορίζονται εις την παράγραφο 6.2.2.7.3 (f), (i), (j) και την μικτή μάζα η οποία θα συμπεριλαμβάνει την μάζα του πλαισίου και όλα τα μονίμως συνδεδεμένα μέρη (κυλίνδρους, πολλαπλή, εξαρτήματα και βαλβίδες). Δέσμες οι οποίες προορίζονται για την μεταφορά διαλυμένης ασετυλίνης αριθμός UN No. 1001, και ασετυλίνης χωρίς διαλύτες αριθμός UN No. 3374, θα φέρει την ένδειξη της μάζας του απόβαρου όπως καθορίζεται εις την παράγραφο (a) (6) του όρου 5.4. του EN 12755:2000 και
- (c) Τα κατασκευαστικά σήματα τα οποία καθορίζονται εις την παράγραφο 6.2.2.7.4 (n), (o) και, όπου αυτό εφαρμόζεται, (p).
- 6.2.3.9.7.3** Τα σήματα θα τοποθετούνται εις τρεις ομάδες:
- (a) Τα κατασκευαστικά σήματα θα είναι εις την άνω ομάδα και θα εμφανίζονται με την σειρά η οποία δίδεται εις την παράγραφο 6.2.3.9.7.2 (c).
- (b) Τα λειτουργικά σήματα τα οποία καθορίζονται εις την παράγραφο 6.2.3.9.7.2 (b) θα είναι εις την μεσαία ομάδα και το λειτουργικό σήμα το οποίο καθορίζεται στην παράγραφο 6.2.2.7.3 (f) θα έχει αμέσως πριν από αυτό το λειτουργικό σήμα το οποίο ορίζεται στην παράγραφο 6.2.2.7.3 (j), όταν το τελευταίο απαιτείται.
- (c) Τα σήματα πιστοποίησης θα είναι εις την κάτω ομάδα και θα εμφανίζονται με την σειρά η οποία δίδεται εις την παράγραφο 6.2.3.9.7.2 (a).

- 6.2.3.10 Σήμανση μη-επαναπληρούμενων δοχείων πίεσης**
- 6.2.3.10.1** Οι σημάνσεις θα γίνονται σύμφωνα με την 6.2.2.8, μόνο που το σύμβολο συσκευασίας των Ηνωμένων Εθνών που ορίζεται στην 6.2.2.7.2 (α) δεν θα ισχύει.
- 6.2.3.11 Υποδοχείς πίεσεως περισώσεως**
- 6.2.3.11.1** Για να επιτρέπεται ο ασφαλής χειρισμός και η διάθεση των υποδοχέων πίεσεως οι οποίοι μεταφέρονται εντός του υποδοχέως πίεσεως περισώσεως, ο σχεδιασμός μπορεί να συμπεριλαμβάνει εξοπλισμό ο οποίος δεν χρησιμοποιείται διαφορετικά για κυλίνδρους ή για κυλινδρικά δοχεία πίεσεως όπως πεπλατυσμένες κεφαλές, μηχανισμούς γρήγορου ανοίγματος και ανοίγματα εις το κυλινδρικό μέρος.
- 6.2.3.11.2** Οι οδηγίες για τον ασφαλή χειρισμό και για την χρήση του υποδοχέως πίεσεως περισώσεως θα φαίνεται με σαφήνεια εις τα έγγραφα για την αίτηση προς την αρμόδια αρχή της χώρας εγκρίσεως και θα αποτελεί μέρος του πιστοποιητικού εγκρίσεως. Εις το πιστοποιητικό εγκρίσεως θα φαίνονται οι υποδοχείς πίεσεως οι οποίοι είναι εγκεκριμένοι για μεταφορά εντός ενός υποδοχέως πίεσεως περισώσεως. Θα συμπεριλαμβάνεται επίσης ένας κατάλογος των υλικών κατασκευής όλων των εξαρτημάτων τα οποία είναι πιθανόν να είναι σε επαφή με τα επικίνδυνα εμπορεύματα.
- 6.2.3.11.3** Ένα αντίγραφο του πιστοποιητικού εγκρίσεως θα παραδίδεται από τον κατασκευαστή εις τον ιδιοκτήτη ενός υποδοχέως πίεσεως περισώσεως.
- 6.2.3.11.4** Η σήμανσις των υποδοχέων πίεσεως περισώσεως σύμφωνα με την παράγραφο 6.2.3. θα καθορίζεται από την αρμόδια αρχή της χώρας εγκρίσεως λαμβάνοντας υπ' όψιν τις κατάλληλες διατάξεις σημάνσεως της παραγράφου 6.2.3.9. όπως ενδείκνυται. Η σήμανση θα συμπεριλαμβάνει την χωρητικότητα ύδατος και την πίεση δοκιμής του υποδοχέως πίεσεως περισώσεως.
- 6.2.4 Απαιτήσεις για μη-UN δοχεία πίεσης σχεδιασμένα, κατασκευασμένα και δοκιμασμένα σύμφωνα με τα αναφερόμενα πρότυπα**
- ΣΗΜΕΙΩΣΗ:** Άτομα ή φορείς που προσδιορίζονται στα πρότυπα ως έχοντες ευθύνες σύμφωνα με τον RID θα πρέπει να ικανοποιούν τις απαιτήσεις του RID.
- Ανάλογα με την ημερομηνία κατασκευής του δοχείου πίεσης, τα πρότυπα που αναφέρονται στον κατωτέρω Πίνακα θα εφαρμοσθούν όπως αναφέρονται στη στήλη (4) για να ικανοποιήσουν τις απαιτήσεις του Κεφαλαίου 6.2 που αναφέρονται στη στήλη (3) ή μπορούν να εφαρμοσθούν όπως αναφέρονται στη στήλη (5). Οι απαιτήσεις του Κεφαλαίου 6.2 που αναφέρονται στη στήλη (3) θα υπερισχύουν σε κάθε περίπτωση.
- Αν καταχωρούνται περισσότερα του ενός πρότυπα για την εφαρμογή των ιδίων απαιτήσεων, μόνο ένα εξ αυτών θα εφαρμόζεται, αλλά στο πλήρες, εκτός εάν ορίζεται διαφορετικά στον κατωτέρω Πίνακα.
- 6.2.4.1 Σχεδιασμός, κατασκευή και αρχική επιθεώρηση και δοκιμή**
- Τα πρότυπα που αναφέρονται στον κατωτέρω Πίνακα θα εφαρμόζονται για την έκδοση εγκρίσεων

τύπου κατά τα αναφερόμενα στη στήλη (4) για να ικανοποιούνται οι απαιτήσεις του Κεφαλαίου 6.2 που αναφέρονται στη στήλη (3). Οι απαιτήσεις του Κεφαλαίου 6.2 που αναφέρονται στη στήλη (3) θα υπερισχύουν σε κάθε περίπτωση. Η στήλη (5) παρέχει την καταληκτική ημερομηνία ανάκλησης των εγκρίσεων τύπου σύμφωνα με την 1.8.7.2.4. Αν δεν αναγράφεται κάποια ημερομηνία η έγκριση τύπου θα παραμένει σε ισχύ έως τη λήξη της.

Από την 1η Ιανουαρίου 2009 η χρήση των αναφερόμενων προτύπων έχει καταστεί υποχρεωτική. Σχετικές εξαιρέσεις εξετάζονται στην 6.2.5.

Αν αναφέρονται περισσότερα του ενός πρότυπα σαν υποχρεωτικά για την εφαρμογή των ιδίων απαιτήσεων, μόνο ένα εξ αυτών θα εφαρμόζεται, αλλά στο πλήρες, εκτός εάν ορίζεται διαφορετικά στον κατωτέρω Πίνακα.

Αναφορά	Τίτλος εγγράφου	Εφαρμόσιμα υποπλήματα & παράγραφοι	Εφαρμόσιμα για νέες εγκρίσεις τύπου ή ανανέώσεις	Καταληκτική ημερομηνία ανάκλησης υφιστάμενων εγκρίσεων τύπου
(1)	(2)	(3)	(4)	(5)
για σχεδιασμό και κατασκευή				
Παράρτημα I, Μέρη 1 έως 3 της 84/525/EEC	Οδηγία του Συμβουλίου, για την προσέγγιση των νομοθεσιών των Κρατών Μελών σχετικά με τις χαλύβδινες φιάλες αερίου χωρίς συγκόλληση, δημοσιευθείσα στην Επίσημη Εφημερίδα των Ευρωπαϊκών Κοινοτήτων Νο L300 της 19/11/1984	6.2.3.1 και 6.2.3.4	Μέχρι νεωτέρας	
Παράρτημα I, Μέρη 1 έως 3 της 84/526/EEC	Οδηγία του Συμβουλίου, για την προσέγγιση των νομοθεσιών των Κρατών Μελών σχετικά με φιάλες αερίου χωρίς συγκόλληση κεκραμένου ή μη αλουμινίου, δημοσιευθείσα στην Επίσημη Εφημερίδα των Ευρωπαϊκών Κοινοτήτων Νο L300 της 19/11/1984	6.2.3.1 και 6.2.3.4	Μέχρι νεωτέρας	
Παράρτημα I, Μέρη 1 έως 3 της 84/527/EEC	Οδηγία του Συμβουλίου, για την προσέγγιση των νομοθεσιών των Κρατών Μελών σχετικά με συγκολλητές φιάλες αερίου από μη κεκραμένο χάλυβα δημοσιευθείσα στην Επίσημη Εφημερίδα των Ευρωπαϊκών Κοινοτήτων Νο L300 της 19/11/1984	6.2.3.1 και 6.2.3.4	Μέχρι νεωτέρας	
EN 1442:1998 + AC:1999	Μεταφερόμενες επαναπληρούμενες συγκολλητές χαλύβδινες φιάλες για υγραέριο (LPG) - Σχεδιασμός και κατασκευή.	6.2.3.1 και 6.2.3.4	Μεταξύ 1 Ιουλίου 2001 και 30 Ιουνίου 2007	31 Δεκεμβρίου 2012
EN 1442:1998+A2:2005	Επαναπληρούμενες μεταφερόμενες συγκολλητές χαλύβδινες φιάλες για υγραέριο (LPG) - Σχεδιασμός και κατασκευή.	6.2.3.1 και 6.2.3.4	Μεταξύ 1 Ιανουαρίου 2009 και 31 Δεκεμ. 2010	Προ 1 Ιανουαρίου 2009
EN 1442:2006+A1:2008	Επαναπληρούμενες μεταφερόμενες συγκολλητές χαλύβδινες φιάλες για υγραέριο (LPG) - Σχεδιασμός και κατασκευή.	6.2.3.1 και 6.2.3.4	Μέχρι νεωτέρας	
EN 1800:1998+AC:1999	Μεταφερόμενες φιάλες αερίων - Φιάλες ασετυλίνης - Βασικές απαιτήσεις και ορισμοί.	6.2.1.1.9	Μεταξύ 1 Ιουλίου 2009 και 31 Δεκ. 2010	
EN 1800:2006	Μεταφερόμενες φιάλες αερίων - Φιάλες ασετυλίνης - Βασικές απαιτήσεις, ορισμοί και δοκιμή τύπου	6.2.1.1.9	Μέχρι νεωτέρας	
EN 1964-1:1999	Μεταφερόμενες φιάλες αερίων - Προδιαγραφές για το σχεδιασμό και κατασκευή των επαναπληρούμενων και μεταφερόμενων χαλύβδινων άνευ ραφής φιαλών αερίων χωρητικότητας από 0,5 λίτρα έως 150 λίτρα - Μέρος 1: Φιάλες άνευ ραφής από χάλυβα με τιμή Rm κατώτερη των 1100 MPa.	6.2.3.1 και 6.2.3.4	Μέχρι την 31η Δεκεμβρίου 2014	
EN 1975:1999 (εκτός Παραρτήματος G)	Μεταφερόμενες φιάλες αερίων - Προδιαγραφές για το σχεδιασμό και κατασκευή των επαναπληρούμενων και μεταφερόμενων φιαλών αερίου άνευ ραφής από αλουμίνιο και κράμα αλουμινίου χωρητικότητας από 0,5 λίτρα έως και 150 λίτρα.	6.2.3.1 και 6.2.3.4	Μέχρι την 30η Ιουνίου 2005	
EN 1975:1999+ A1:2003	Μεταφερόμενες φιάλες αερίων - Προδιαγραφές για το σχεδιασμό και κατασκευή των επαναπληρούμενων και μεταφερόμενων φιαλών αερίου άνευ ραφής από αλουμίνιο και κράμα αλουμινίου χωρητικότητας από 0,5 λίτρα έως και 150 λίτρα.	6.2.3.1 και 6.2.3.4	Μέχρι την 31η Δεκεμβρίου 2014	
EN ISO 11120:1999	Φιάλες αερίων - Επαναπληρούμενες χαλύβδινες φιάλες άνευ ραφής σωληνωτού τύπου για μεταφορά συμπίεσμένων αερίων χωρητικότητας σε νερό μεταξύ 150 λίτρων και 3000 λίτρων - Σχεδιασμός, κατασκευή και δοκιμές.	6.2.3.1 και 6.2.3.4	Μέχρι νεωτέρας	
EN 1964-3: 2000	Μεταφερόμενες φιάλες αερίων - Προδιαγραφές για το σχεδιασμό και κατασκευή των επαναπληρούμενων και μεταφερόμενων χαλύβδινων άνευ ραφής φιαλών αερίων	6.2.3.1 και 6.2.3.4	Μέχρι νεωτέρας	

Αναφορά	Τίτλος εγγράφου	Εφαρμόσιμα υποτήματα & παράγραφοι	Εφαρμόσιμα για νέες εγκρίσεις τύπου ή ανανεώσεις	Καταληκτική ημερομηνία ανάκλησης υφιστάμενων εγκρίσεων τύπου
(1)	(2)	(3)	(4)	(5)
	χωρητικότητας από 0,5 λίτρα έως 150 λίτρα - Μέρος 3: Φιάλες άνευ ραφής από ανοξείδωτο χάλυβα με τιμή Rm μικρότερη από 1100 MPa			
EN 12862: 2000	Μεταφερόμενες φιάλες αερίου - Προδιαγραφές για το σχεδιασμό και κατασκευή επαναπληρούμενων μεταφερόμενων συγκολλητών φιαλών αερίου από κράμα αλουμινίου.	6.2.3.1 και 6.2.3.4	Μέχρι νεωτέρας	
EN 1251-2: 2000	Κρυσταλλικά δοχεία - Δοχεία μεταφερόμενα, με μόνωση κενού, όγκου μέχρι και 1000 λίτρα - Μέρος 2: Σχεδιασμός, κατασκευή, επιθεώρηση και δοκιμή.	6.2.3.1 και 6.2.3.4	Μέχρι νεωτέρας	
EN 12257:2002	Φορητές φιάλες αερίου - Συνθετές φιάλες χωρίς ραφή τυλιγμένες με τσέρκια	6.2.3.1 και 6.2.3.4	Μέχρι νεωτέρας	
EN 12807:2001 (εκτός Παραρτήματος Α)	Φορητές επαναπληρούμενες θερμοσυγκολλημένες χαλύβδινες φιάλες για υγραέριο (LPG) - Σχεδιασμός και κατασκευή	6.2.3.1 και 6.2.3.4	Μεταξύ 1 Ιανουαρίου 2005 και 31 Δεκεμβρίου 2010	31 Δεκεμβρίου 2012
EN 12807:2008	Φορητές επαναπληρούμενες θερμοσυγκολλημένες χαλύβδινες φιάλες για υγραέριο (LPG) - Σχεδιασμός και κατασκευή	6.2.3.1 και 6.2.3.4	Μέχρι νεωτέρας	
EN 1964-2:2001	Φορητές φιάλες αερίου - Προδιαγραφές για τον σχεδιασμό και την κατασκευή επαναπληρούμενων φορητών χαλύβδινων φιαλών αερίου χωρίς ραφή με χωρητικότητα νερού από 0,5 λίτρα ως και 150 λίτρα - Μέρος 2 Φιάλες από χάλυβα χωρίς ραφή με τιμή Rm ≥ 1100 MPa	6.2.3.1 και 6.2.3.4	Μέχρι την 31η Δεκεμβρίου 2014	
EN ISO 9809-1:2010	Κύλινδροι αερίων - Επαναπληρούμενοι χαλύβδινοι κύλινδροι χωρίς ραφές - Σχεδιασμός, κατασκευή και δοκιμές. Μέρος 1: Κύλινδροι από εμβαπτισμένο & βαμμένο χάλυβα με αντοχή εις εφρακτισμό λιγότερη (μικρότερη) από 1100 MPa (ISO 9809-1:2010)	6.2.3.1 και 6.2.3.4	Μέχρι νεωτέρας	
EN ISO 9809-2:2010	Κύλινδροι αερίων - Επαναπληρούμενοι χαλύβδινοι κύλινδροι χωρίς ραφές - Σχεδιασμός, κατασκευή και δοκιμές. Μέρος 2: Κύλινδροι από εμβαπτισμένο & βαμμένο χάλυβα με αντοχή εις εφρακτισμό μεγαλύτερη από ή ίση με 1100 MPa (ISO 9809-2:2010)	6.2.3.1 και 6.2.3.4	Μέχρι νεωτέρας	
EN ISO 9809-3:2010	Κύλινδροι αερίων - Επαναπληρούμενοι χαλύβδινοι κύλινδροι χωρίς ραφές - Σχεδιασμός, κατασκευή και δοκιμές. Μέρος 3: Κύλινδροι από κανονικό χάλυβα. (ISO 9809-3:2010)	6.2.3.1 και 6.2.3.4	Μέχρι νεωτέρας	
EN 13293:2002	Φορητές φιάλες αερίου - Προδιαγραφές για τον σχεδιασμό και την κατασκευή επαναπληρούμενων φορητών, άνευ ραφής, κανονικοποιημένου ανθρακομαγνησιούχου χάλυβα με χωρητικότητα νερού μέχρι 0,5 λίτρα για συμπιεσμένα, υγροποιημένα και διαλυμένα αέρια και μέχρι 1 λίτρο για διοξείδιο του άνθρακα	6.2.3.1 και 6.2.3.4	Μέχρι νεωτέρας	
EN 13322-1:2003	Φορητές φιάλες αερίου - Επαναπληρούμενες συγκολλημένες χαλύβδινες φιάλες αερίου - Σχεδιασμός και κατασκευή - Μέρος 1: Συγκολλημένος χάλυβας	6.2.3.1 και 6.2.3.4	Μέχρι την 30η Ιουνίου 2007	
EN 13322-1:2003 +A1:2006	Φορητές φιάλες αερίου - Επαναπληρούμενες συγκολλημένες χαλύβδινες φιάλες αερίου - Σχεδιασμός και κατασκευή - Μέρος 1: Συγκολλημένος χάλυβας	6.2.3.1 και 6.2.3.4	Μέχρι νεωτέρας	
EN 13322-2:2003	Φορητές φιάλες αερίου - Επαναπληρούμενες συγκολλημένες ανοξείδωτες χαλύβδινες φιάλες αερίου - Σχεδιασμός και κατασκευή - Μέρος 2: Συγκολλημένος ανοξείδωτος χάλυβας	6.2.3.1 και 6.2.3.4	Προ 1 Ιουλίου 2007	
EN 13322-2:2003 +A1:2006	Φορητές φιάλες αερίου - Επαναπληρούμενες συγκολλημένες ανοξείδωτες χαλύβδινες φιάλες αερίου - Σχεδιασμός και κατασκευή - Μέρος 2: Συγκολλημένος ανοξείδωτος χάλυβας	6.2.3.1 και 6.2.3.4	Μέχρι την 30η Ιουνίου 2007	
EN 12245:2002	Φορητές φιάλες αερίου - Πλήρως περιβεβλημένες σύνθετες φιάλες	6.2.3.1 και 6.2.3.4	Μέχρι την 31η Δεκεμβρίου 2014	
EN 12245:2009 + A1:2011	Φορητοί κύλινδροι αερίων - Πλήρως περιτυλιγμένοι κύλινδροι από συνθετικά υλικά	6.2.3.1 και 6.2.3.4	Μέχρι νεωτέρας	
EN 12205:2001	Φορητές φιάλες αερίου - Μη επαναπληρούμενες μεταλλικές φιάλες αερίου	6.2.3.1 και 6.2.3.4	Μέχρι νεωτέρας	
EN 13110:2002	Φορητές επαναπληρούμενες συγκολλημένες φιάλες αλουμινίου για υγραέριο (LPG) - Σχεδιασμός και κατασκευή	6.2.3.1 και 6.2.3.4	Μέχρι την 31η Δεκεμβρίου 2014	
EN 13110:2012 εκτός από τον όρο 9	Φορητοί επαναπληρούμενοι κύλινδροι από αλουμίνιο με συγκολλήσεις για υγροποιημένο πετρελαϊκό αέριο (LPG) - Σχεδιασμός και κατασκευή	6.2.3.1 και 6.2.3.4	Μέχρι νεωτέρας	
EN 14427:2004	Φορητές επαναπληρούμενες πλήρως περιβεβλημένες σύνθετες φιάλες για υγροποιημένα αέρια πετρελαίου - Σχεδιασμός και κατασκευή Σημείωση: Το πρότυπο αυτό ισχύει μόνο για φιάλες εξοπλισμένες με βαλβίδες εκτόνωσης πίεσης	6.2.3.1 και 6.2.3.4	Μέχρι την 30η Ιουνίου 2007	
EN 14427:2004 +A1:2005	Φορητές επαναπληρούμενες πλήρως περιβεβλημένες σύνθετες φιάλες για υγροποιημένα αέρια πετρελαίου - Σχεδιασμός και κατασκευή Σημείωση 1: Το πρότυπο αυτό ισχύει μόνο για φιάλες εξοπλισμένες με βαλβίδες εκτόνωσης πίεσης Σημείωση 2: Στις 5.2.9.2.1 και 5.2.9.3.1, και οι δύο φιάλες θα υπόκεινται σε δοκιμή έκρηξης όταν	6.2.3.1 και 6.2.3.4	Μέχρι νεωτέρας	

Αναφορά	Τίτλος εγγράφου	Εφαρμόσιμα υποτιμήματα & παράγραφοι	Εφαρμόσιμα για νέες εγκρίσεις τύπου ή ανανεώσεις	Καταληκτική ημερομηνία ανάκλησης υφιστάμενων εγκρίσεων τύπου
(1)	(2)	(3)	(4)	(5)
	<i>παρουσιάζουν ζημιά ίση ή χειρότερη από τα κριτήρια απόρριψης.</i>			
EN 14208:2004	Φορητές φιάλες αερίου – Προδιαγραφές για συγκολλημένα βαρέλια πίεσης χωρητικότητας μέχρι 1000 λίτρα για τη μεταφορά αερίων – Σχεδιασμός και κατασκευή	6.2.3.1 και 6.2.3.4	Μέχρι νεωτέρας	
EN 14140:2003	Φορητές επαναπληρούμενες συγκολλημένες χαλύβδινες φιάλες για υγραέριο (LPG) – Εναλλακτικός σχεδιασμός και κατασκευή	6.2.3.1 και 6.2.3.4	Μεταξύ 1 Ιανουαρίου 2005 και 31 Δεκ. 2010	
EN 14140:2003 +A1:2006	LPG Εξοπλισμός και πρόσθετα – Φορητές επαναπληρούμενες συγκολλημένες χαλύβδινες φιάλες για LPG – Εναλλακτικός σχεδιασμός και κατασκευή	6.2.3.1 και 6.2.3.4	Μέχρι νεωτέρας	
EN 13769:2003	Φορητές φιάλες αερίου – Δέσμες φιαλών – Σχεδιασμός, κατασκευή, ταυτοποίηση και δοκιμή	6.2.3.1 και 6.2.3.4	Μέχρι την 30η Ιουνίου 2007	
EN 13769:2003 +A1:2005	Φορητές φιάλες αερίου – Δέσμες φιαλών – Σχεδιασμός, κατασκευή, ταυτοποίηση και δοκιμή	6.2.3.1 και 6.2.3.4	Μέχρι την 31η Δεκεμβρίου 2014	
EN ISO 10961:2012	Κυλίνδροι αερίων - Δέσμες κυλίνδρων - Σχεδιασμός, κατασκευή, δοκιμές και επιθεώρηση	6.2.3.1 και 6.2.3.4	Μέχρι νεωτέρας	
EN 14638-1:2006	Φορητές φιάλες αερίου – Επαναπληρούμενα συγκολλημένα δοχεία χωρητικότητας λιγότερο από 150 λίτρα – Μέρος 1: Συγκολλητές ωστενιτικές ανοξιδιώτου χάλυβα φιάλες κατασκευασμένες σε σχέδιο που δικαιολογείται από πειραματικές μεθόδους	6.2.3.1 και 6.2.3.4	Μέχρι νεωτέρας	
EN 14638-3:2010/AC	Φορητοί κυλίνδροι αερίων - Επαναπληρούμενοι υποδοχείς με συγκολλήσεις με χωρητικότητα μη υπερβαίνουσα τα 150 λίτρα. - Μέρος 3: Συγκολλημένοι κυλίνδροι από ανθρακούχο (ή καινού) χάλυβα φτιαγμένοι με ένα σχέδιο αιτιολογημένο από πειραματικές μεθόδους	6.2.3.1 και 6.2.3.4	Μέχρι νεωτέρας	
EN 14893:2006 +AC:2007	LPG εξοπλισμός και πρόσθετα – Φορητά LPG συγκολλητά χαλύβδινα βαρέλια πίεσης με χωρητικότητα μεταξύ 150 λίτρων και 1000 λίτρων	6.2.3.1 και 6.2.3.4	Μέχρι νεωτέρας	
για κλεισίματα				
EN 849:1996 (εκτός Παραρτήματος Α)	Φορητές φιάλες αερίου – Βαλβίδες φιαλών - Προδιαγραφές και δοκιμές τύπου	6.2.3.1 και 6.2.3.3	Μέχρι την 30η Ιουνίου 2003	31η Δεκεμβρίου 2014
EN 849:1996/A2:2001	Φορητές φιάλες αερίου – Βαλβίδες φιαλών - Προδιαγραφές και δοκιμές τύπου	6.2.3.1 και 6.2.3.3	Μέχρι την 30η Ιουνίου 2007	31η Δεκεμβρίου 2016
EN ISO 10297:2006	Φορητές φιάλες αερίου - Βαλβίδες φιαλών - Προδιαγραφές και δοκιμές τύπου	6.2.3.1 και 6.2.3.3	Μέχρι νεωτέρας	
EN ISO 14245:2010	Κυλίνδροι αερίων - Προδιαγραφές και δοκιμές βαλβίδων κυλίνδρων για LPG (υγροποιημένο πετρελαϊκό αέριο) - Αυτοκλειόμενες (ISO 14245:2006)	6.2.3.1 και 6.2.3.3	Μέχρι νεωτέρας	
EN 13152:2001	Προδιαγραφές και δοκιμή LPG – Βαλβίδες φιαλών – Αυτόματο κλείσιμο	6.2.3.1 και 6.2.3.3	Μεταξύ 1 Ιανουαρίου 2005 και 31 Δεκεμβρίου 2010	
EN 13152:2001 + A1:2003	Προδιαγραφές και δοκιμή LPG – Βαλβίδες φιαλών – Αυτόματο κλείσιμο	6.2.3.1 και 6.2.3.3	Μεταξύ της 1η Ιανουαρίου 2009 και της 31ης Δεκεμβρίου 2014	
EN ISO 15995:2010	Κυλίνδροι αερίων - Προδιαγραφές και δοκιμές βαλβίδων κυλίνδρων για LPG (υγροποιημένο πετρελαϊκό αέριο) - Λειτουργούσες χειροκίνητης (ISO 15995:2006)	6.2.3.1 και 6.2.3.3	Μέχρι νεωτέρας	
EN 13153:2001	Προδιαγραφές και δοκιμή LPG – Βαλβίδες φιαλών– Χειροκίνητη λειτουργία	6.2.3.1 και 6.2.3.3	Μεταξύ 1 Ιανουαρίου 2005 και 31 Δεκεμβρίου 2010	
EN 13153:2001 + A1:2003	Προδιαγραφές και δοκιμή LPG – Βαλβίδες φιαλών– Χειροκίνητη λειτουργία	6.2.3.1 και 6.2.3.3	Μεταξύ της 1ης Ιανουαρίου 2009 και της 31ης Δεκεμβρίου 2014	
EN ISO 13340:2001	Μεταφερόμενοι κυλίνδροι αερίων - Βαλβίδες κυλίνδρων για μη επαναπληρούμενους κυλίνδρους - Προδιαγραφές και δοκιμές του/ων πρωτοτύπου/ων.	6.2.3.1 και 6.2.3.3	Μέχρι νεωτέρας	

6.2.4.2 Περιοδική επιθεώρηση και δοκιμές

Τα πρότυπα που αναφέρονται στον κατωτέρω Πίνακα θα εφαρμόζονται για την περιοδική επιθεώρηση και τις δοκιμές των δοχείων πίεσης κατά τα αναφερόμενα στη στήλη (3) για να ικανοποιούνται οι απαιτήσεις της 6.2.3.5 οι οποίες θα υπερισχύουν σε κάθε περίπτωση.

Η χρήση ενός αναφερόμενου προτύπου είναι υποχρεωτική.

Όταν ένα δοχείο πίεσης έχει κατασκευαστεί σύμφωνα με τις διατάξεις της 6.2.5 θα ακολουθείται η

διαδικασία για περιοδική επιθεώρηση εφόσον αυτή προσδιορίζεται στην έγκριση τύπου.

Αν αναφέρονται περισσότερα του ενός πρότυπα σαν υποχρεωτικά για την εφαρμογή των ιδίων απαιτήσεων, μόνο ένα εξ αυτών θα εφαρμόζεται, αλλά στο πλήρες, εκτός εάν ορίζεται διαφορετικά στον κατωτέρω Πίνακα.

Αναφορά	Τίτλος εγγράφου	Εφαρμοστέο
(1)	(2)	(3)
για περιοδική επιθεώρηση και δοκιμές		
EN 1251-3:2000	Κρυογενικά δοχεία - Μεταφερόμενα, με μόνωση κενού, όχι μεγαλύτερου όγκου από 1 000 λίτρα - Μέρος 3: Λειτουργικές απαιτήσεις	Μέχρι νεωτέρας
EN 1968:2002+A1:2005 (εκτός Παραρτήματος Β)	Φορητές φιάλες αερίου - Περιοδική επιθεώρηση και δοκιμή χαλύβδινων φιαλών αερίου χωρίς ραφή	Μέχρι νεωτέρας
EN 1802:2002 (εκτός Παραρτήματος Β)	Φορητές φιάλες αερίου - Περιοδική επιθεώρηση και δοκιμή φιαλών αερίου χωρίς ραφή από κράμα αλουμινίου	Μέχρι νεωτέρας
EN 12863:2002+A1:2005	Φορητές φιάλες αερίου - Περιοδική επιθεώρηση και συντήρηση φιαλών διαλυμένου ακετυλενίου Σημείωση: Στο εν λόγω πρότυπο η «αρχική επιθεώρηση» νοείται ως η «πρώτη περιοδική επιθεώρηση» μετά την τελική έγκριση της νέας φιάλης ακετυλενίου.	Μέχρι νεωτέρας
EN 1803:2002 (εκτός Παραρτήματος Β)	Φορητές φιάλες αερίου - Περιοδική επιθεώρηση και δοκιμή συγκολλημένων χαλύβδινων φιαλών αερίου	Μέχρι νεωτέρας
EN ISO 11623:2002 (εκτός όρου 4)	Φορητές φιάλες αερίου - Περιοδική επιθεώρηση και δοκιμή σύνθετων φιαλών αερίου	Μέχρι νεωτέρας
EN 14189:2003	Φορητές φιάλες αερίου - Επιθεώρηση και συντήρηση βαλβίδων φιαλών κατά την περιοδική επιθεώρηση των φιαλών αερίου	Μέχρι την 31η Δεκεμβρίου 2014
EN ISO 22434:2012	Φορητοί κυλινδρικοί αερίων - Επιθεώρηση και συντήρηση των βαλβίδων των κυλινδρικών (ISO 22434:2006)	Υποχρεωτικά από την 1η Ιανουαρίου 2015
EN 14876:2007	Φορητές φιάλες αερίου - Περιοδική επιθεώρηση και δοκιμή συγκολλημένων χαλύβδινων βαρελιών πίεσης	Μέχρι νεωτέρας
EN 14912:2005	LPG εξοπλισμός και πρόσθετα - Επιθεώρηση και συντήρηση βαλβίδων φιαλών LPG κατά το χρόνο περιοδικής επιθεωρήσεως φιαλών	Μέχρι νεωτέρας
EN 1440:2008 + A1:2012 (εκτός από τα Παραρτήματα G και H)	Εξοπλισμός και παρελκόμενα για LPG (υγροποιημένο πετρελαϊκό αέριο) - Περιοδική επιθεώρηση φορητών επαναπληρωμένων κυλινδρικών LPG	Υποχρεωτικά από την 1η Ιανουαρίου 2015

6.2.5 Απαιτήσεις για μη-UN δοχεία πίεσης μη σχεδιασμένα, κατασκευασμένα και δοκιμασμένα σύμφωνα με τα αναφερόμενα πρότυπα

Προκειμένου να απηχούν την επιστημονική και τεχνική πρόοδο ή όπου δεν υπάρχουν καταχωρημένα πρότυπα στην 6.2.2 ή την 6.2.4, ή να καλύπτουν ειδικές πλευρές που δεν καλύπτονται από ένα πρότυπο καταχωρημένο στην 6.2.2 ή στην 6.2.4, η αρμόδια αρχή μπορεί να αναγνωρίζει τη χρήση ενός τεχνικού κώδικα που παρέχει το ίδιο επίπεδο ασφαλείας.

Στην έγκριση τύπου ο φορέας έκδοσης θα προσδιορίζει τη διαδικασία για περιοδικές επιθεωρήσεις εφόσον τα καταχωρημένα στην 6.2.2 ή 6.2.4 πρότυπα δεν είναι εφαρμοστέα ή δε θα εφαρμόζονται.

Η αρμόδια αρχή θα μεταβιβάζει στη γραμματεία του ΟΤΙΦ έναν κατάλογο των τεχνικών κωδίκων που αναγνωρίζει. Ο κατάλογος θα πρέπει να περιλαμβάνει τις ακόλουθες λεπτομέρειες: ονομασία και ημερομηνία του κώδικα, σκοπός του κώδικα και λεπτομέρειες για το από πού μπορεί να αποκτηθεί. Η γραμματεία θα δημοσιεύει αυτή την πληροφορία στην ιστοσελίδα της.

Ένα πρότυπο το οποίο έχει υιοθετηθεί για αναφορά σε μία μελλοντική έκδοση του RID μπορεί να εγκριθεί από την αρμόδια αρχή προς χρήση χωρίς να ειδοποιηθεί η γραμματεία του ΟΤΙΦ.

Πάντως, οι απαιτήσεις των 6.2.1, 6.2.3 και οι ακόλουθες απαιτήσεις θα ικανοποιούνται.

ΣΗΜΕΙΩΣΗ: Γι' αυτό το τμήμα, οι αναφορές στα τεχνικά πρότυπα της 6.2.1 θα λαμβάνονται υπόψη σαν αναφορές σε τεχνικούς κώδικες.

6.2.5.1 Υλικά

Οι ακόλουθες διατάξεις περιέχουν παραδείγματα υλικών που μπορεί να χρησιμοποιηθούν για να ικανοποιούν τις απαιτήσεις για υλικά της 6.2.1.2:

- (a) ανθρακούχος χάλυβας για συμπιεσμένα, υγροποιημένα, υγροποιημένα αέρια υπό ψύξη και αέρια διαλυμένα, καθώς επίσης για ουσίες που δεν ανήκουν στην Κλάση 2 αλλά είναι καταχωρημένες στον Πίνακα 3 της οδηγίας συσκευασίας P200 στην 4.1.4.1,
- (b) κράμα χάλυβα (ειδικοί χάλυβες), νικέλιο, κράμα νικελίου (όπως μονέλ) για συμπιεσμένα, υγροποιημένα, υγροποιημένα αέρια υπό ψύξη και διαλυμένα αέρια, καθώς επίσης για ουσίες που δεν ανήκουν στην Κλάση 2 αλλά είναι καταχωρημένες στον Πίνακα 3 της οδηγίας συσκευασίας P200 στην 4.1.4.1,
- (c) χαλκός για:
 - (i) αέρια με κωδικούς κατάταξης 1A, 1O, 1F και 1TF, των οποίων η πίεση πλήρωσης που αναφέρεται στη θερμοκρασία των 15 °C δεν υπερβαίνει τα 2 MPa (20 bar),
 - (ii) αέρια με κωδικό ταξινόμησης 2A και επίσης UN 1033 διμεθυλικός αιθέρας, UN 1037 αιθυλοχλωρίδιο, UN 1063 μεθυλοχλωρίδιο, UN 1079 διοξείδιο του θείου, UN 1085 βινυλοβρωμίδιο, UN 1086 βινυλοχλωρίδιο και UN 3300 μείγμα αιθυλενοξειδίου και διοξειδίου του άνθρακα με περισσότερο από 87% αιθυλενοξείδιο.
 - (iii) αέρια με κωδικούς ταξινόμησης 3A, 3O και 3F,
- (d) κράμα αλουμινίου: βλέπε ειδική απαίτηση "a" της οδηγίας συσκευασίας P200 (10) στην 4.1.4.1,
- (e) σύνθετο υλικό για συμπιεσμένα, υγροποιημένα, υγροποιημένα αέρια υπό ψύξη και διαλυμένα αέρια,
- (f) συνθετικά υλικά για υγροποιημένα αέρια υπό ψύξη, και
- (g) γυαλί για τα υγροποιημένα αέρια υπό ψύξη με κωδικό ταξινόμησης 3A πέραν του UN 2187 διοξείδιο του άνθρακα, υπό ψύξη, υγρό ή μείγματα αυτού, και αέρια με κωδικό ταξινόμησης 3O.

6.2.5.2 Λειτουργικός εξοπλισμός

(Δεσμευμένο)

6.2.5.3 Μεταλλικές φιάλες, σωλήνες, βαρέλια υπό πίεση και δέσμες φιαλών

Στη δοκιμή πίεσης, η καταπόνηση του μετάλλου στο σημείο της μεγαλύτερης καταπόνησης του δοχείου πίεσης δεν θα πρέπει να υπερβαίνει το 77% του εγγυημένου ελάχιστου ορίου ελαστικότητας (Re).

"Όριο ελαστικότητας", νοείται η καταπόνηση στην οποία παρήχθη μόνιμη επιμήκυνση κατά 2 τοις χιλίοις (δηλ. 0.2%) ή για ωστενιτικούς χάλυβες 1% του μήκους του πιεζομέτρου πάνω στο τεμάχιο δοκιμής.

ΣΗΜΕΙΩΣΗ: Στην περίπτωση φύλλου μετάλλου (ελάσματος), ο άξονας του τεμαχίου δοκιμής αντοχής σε εφελκυσμό, θα πρέπει να είναι σε ορθές γωνίες προς την κατεύθυνση της εξέλασης. Η μόνιμη επιμήκυνση στη θραύση θα πρέπει να μετράται πάνω σε τεμάχιο δοκιμής κυκλικής διατομής, στο οποίο η απόσταση "l" του πιεζομέτρου είναι ίση με πέντε φορές τη διάμετρο "d" (l=5d). Εάν χρησιμοποιηθούν τεμάχια δοκιμής ορθογώνιας διατομής, το μήκος "l" του πιεζομέτρου θα υπολογίζεται με τον τύπο:

$$l = 5.65 \sqrt{F_0}$$

όπου F_0 το αρχικό εμβαδόν της διατομής του δοχείου δοκιμής.

Τα δοχεία πίεσης και τα κλεισίματά τους θα κατασκευάζονται από κατάλληλα υλικά, ανθεκτικά σε φασυρή αστοχία και σε θραύση λόγω διάβρωσης μεταξύ -20°C και $+50^\circ \text{C}$.

Οι συγκολλήσεις θα γίνονται επιδέξια και θα προσφέρουν την πληρέστερη δυνατή ασφάλεια.

6.2.5.4 Πρόσθετες διατάξεις σχετιζόμενες με δοχεία πίεσης από κράμα αλουμινίου για συμπιεσμένα αέρια, υγροποιημένα αέρια, αέρια διαλυμένα και μη συμπιεσμένα αέρια που υπόκεινται σε ειδικές απαιτήσεις (αέρια δείγματα) όπως επίσης είδη που περιέχουν αέριο υπό πίεση άλλο από δοχεία αερολύτη και μικρά δοχεία που περιέχουν αέριο (φύσιγγες αερίου)

6.2.5.4.1 Τα υλικά των δοχείων πίεσης από κράμα αλουμινίου που θα γίνονται δεκτά θα πρέπει να ικανοποιούν τις παρακάτω απαιτήσεις:

	A	B	C	D
Εφελκυστική αντοχή, R_m , σε MPa (=N/mm ²)	Mj j	196 έως 372	196 έως 372	343 έως 490
Όριο ελαστικότητας, R_e , σε MPa (=N/mm ²) (μόνιμη παραμόρφωση $\lambda = 0.2\%$)	10 έως 167	59 έως 314	137 έως 334	206 έως 412
Μόνιμη επιμήκυνση στη ρήξη (l = 5d) επί τοις εκατό	12 έως 40	12 έως 30	12 έως 30	11 έως 16
Δοκιμή κάμψης (διάμετρος τόρνου $d = n \times e$, όπου e είναι το πάχος του τεμαχίου δοκιμής)	n=5(Rm ≤ 98) n=6(Rm > 98)	n=6(Rm ≤ 325) n=7(Rm > 325)	n=6(Rm ≤ 325) n=7(Rm > 325)	n=7(Rm ≤ 392) n=8(Rm > 392)
Αριθμός Σειράς της Ένωσης Παραγωγών Αλουμινίου ^(a)	1000	5000	6000	2000

^a Βλέπε "Aluminium Standards and Data", Πέμπτη έκδοση, Ιανουάριος 1976, που εκδόθηκε από την Ένωση Παραγωγών Αλουμινίου, 750 Third Avenue, Νέα Υόρκη.

Οι πραγματικές ιδιότητες θα εξαρτώνται από τη σύνθεση του συγκεκριμένου κράματος και από την τελική επεξεργασία του δοχείου πίεσης, αλλά οποιοδήποτε κράμα κι αν χρησιμοποιείται το πάχος του δοχείου πίεσης θα πρέπει να υπολογίζεται από τους παρακάτω τύπους:

$$e = \frac{P_{MPa} \times D}{\frac{2 \times Re}{1.30} + P_{MPa}} \quad \text{ή} \quad e = \frac{P_{bar} \times D}{\frac{20 \times Re}{1.30} + P_{bar}}$$

όπου e = ελάχιστο πάχος τοιχώματος του δοχείου πίεσης, σε mm
 P_{MPa} = πίεση δοκιμής, σε MPa

- P_{bar} = πίεση δοκιμής, σε bar
 D = ονομαστική εξωτερική διάμετρος του δοχείου πίεσης, σε mm και
 Re = εγγυημένο ελάχιστο όριο ελαστικότητας με 0.2 % όριο ελαστικότητας, σε MPa
 (=N/mm²)

Επιπλέον, η τιμή του ελάχιστου εγγυημένου ορίου ελαστικότητας (Re) που εισάγεται στον τύπο δεν πρέπει σε καμία περίπτωση να είναι μεγαλύτερη από 0.85 φορές της εγγυημένης ελάχιστης εφελκυστικής αντοχής (Rm), ανεξαρτήτως του τύπου του κράματος που χρησιμοποιείται

ΣΗΜΕΙΩΣΗ 1: Τα παραπάνω χαρακτηριστικά βασίζονται σε προηγούμενη εμπειρία με τα παρακάτω υλικά που χρησιμοποιούνται για δοχεία πίεσης:

- Στήλη A: Αλουμίνιο, όχι σε κράμα, 99.5 % καθαρό,
 Στήλη B: Κράματα αλουμινίου και μαγνησίου,
 Στήλη C: Κράματα αλουμινίου, πυριτίου και μαγνησίου, όπως τα ISO/R209-Al-Si-Mg (Ένωση Κατασκευαστών Αλουμινίου 6351),
 Στήλη D: Κράματα αλουμινίου, χαλκού και μαγνησίου

2: Η μόνιμη επιμήκυνση κατά τη θραύση μετριέται με δοκιμαστικά τεμάχια κυκλικής διατομής στα οποία η απόσταση δοκιμής "l" είναι ίση με πέντε φορές τη διάμετρο "d" ($l = 5d$), εάν χρησιμοποιούνται δοκιμαστικά τεμάχια ορθογώνιας διατομής η απόσταση δοκιμής πρέπει να υπολογίζεται από τον τύπο:

$$l = 5.65\sqrt{Fo}$$

όπου Fo είναι το αρχικό εμβαδόν της εγκάρσιας τομής του δοκιμαστικού τεμαχίου.

- 3:** (a) Η δοκιμή κάμψης (βλέπε διάγραμμα) θα πρέπει να διεξάγεται σε δείγματα που λαμβάνονται με κοπή σε δύο ίσα μέρη πλάτους $3e$, αλλά σε καμία περίπτωση μικρότερου από 25 mm, μιας δακτυλιοειδούς τομής κυλίνδρου. Τα δείγματα δεν θα πρέπει να είναι επεξεργασμένα σε τόρνο σε άλλα σημεία εκτός από τις ακμές.
- (b) Η δοκιμή ευκαμψίας θα πρέπει να διεξάγεται μεταξύ μίας ατράκτου τόρνου διαμέτρου (d) και δύο κυκλικών υποστηριγμάτων που απέχουν απόσταση ($d + 3e$). Κατά τη διάρκεια της δοκιμής οι εσωτερικές όψεις θα πρέπει να απέχουν απόσταση όχι μεγαλύτερη από τη διάμετρο της ατράκτου.
- (c) Το δείγμα δεν θα πρέπει να εμφανίζει ρωγμές όταν έχει καμφθεί προς τα μέσα γύρω από την άτρακτο μέχρις ότου οι εσωτερικές όψεις να απέχουν απόσταση όχι μεγαλύτερη από τη διάμετρο της ατράκτου.
- (d) Ο λόγος (n) μεταξύ της διαμέτρου της ατράκτου και του πάχους του δείγματος θα πρέπει να συμφωνεί με τις τιμές που δίνονται στον Πίνακα.

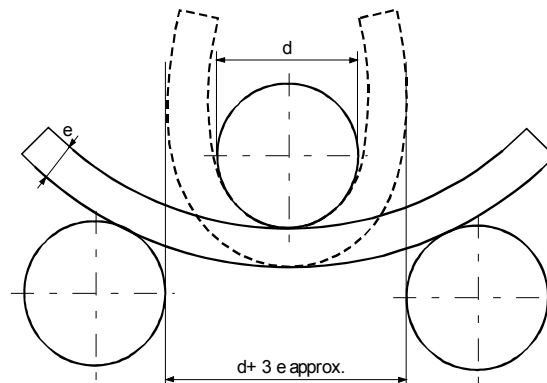

Διάγραμμα της δοκιμής κάμψης

6.2.5.4.2 Μία χαμηλότερη τιμή της ελάχιστης επιμήκυνσης είναι αποδεκτή υπό τον όρο ότι μία πρόσθετη δοκιμή εγκεκριμένη από την αρμόδια αρχή της χώρας στην οποία τα δοχεία πίεσης κατασκευάζονται αποδεικνύει ότι εξασφαλίζεται ασφάλεια μεταφοράς στον ίδιο βαθμό όπως στην περίπτωση των δοχείων πίεσης που κατασκευάζονται σύμφωνα με τα χαρακτηριστικά που δίνονται στον Πίνακα της 6.2.5.4.1 (βλέπε επίσης EN 1975:1999 + A1:2003).

6.2.5.4.3 Το πάχος τοιχωμάτων των δοχείων πίεσης στο λεπτότερο σημείο θα πρέπει να είναι το παρακάτω:

- όπου η διάμετρος του δοχείου πίεσης είναι μικρότερη από 50 mm: όχι μικρότερο από 1.5 mm,
- όπου η διάμετρος του δοχείου πίεσης είναι από 50 έως 150 mm: όχι μικρότερο από 2 mm, και
- όπου η διάμετρος του δοχείου πίεσης είναι μεγαλύτερη από 150 mm: όχι μικρότερο από 3 mm.

6.2.5.4.4 Τα άκρα των δοχείων πίεσης θα πρέπει να έχουν ημικυκλική, ελλειπτική ή "ημισεληνοειδή" τομή. Θα πρέπει να παρέχουν τον ίδιο βαθμό ασφάλειας όπως το σώμα του δοχείου πίεσης.

6.2.5.5 Δοχεία πίεσης σε σύνθετα υλικά

Για συνθετικούς κυλίνδρους, σωλήνες, βαρέλια υπό πίεση και δέσμες κυλίνδρων που κάνουν χρήση σύνθετων υλικών, η κατασκευή θα πρέπει να είναι τέτοια ώστε ένας ελάχιστος λόγος διάρρηξης (πίεση διάρρηξης διαιρεμένη με την πίεση δοκιμής) είναι:

- 1.67 για δοχεία πίεσης τυλιγμένα με τσέρκια,
- 2.00 για πλήρως τυλιγμένα δοχεία πίεσης.

6.2.5.6 Κλειστά κρυογενικά δοχεία

Οι παρακάτω απαιτήσεις εφαρμόζονται στην κατασκευή κλειστών κρυογενικών δοχείων για υγροποιημένα αέρια υπό ψύξη:

6.2.5.6.1 Εάν χρησιμοποιούνται μη μεταλλικά υλικά, αυτά θα πρέπει να είναι ανθεκτικά σε ψαθυρή θραύση στη

χαμηλότερη θερμοκρασία εργασίας του δοχείου πίεσης και των εξαρτημάτων του.

- 6.2.5.6.2** Οι συσκευές εκτόνωσης πίεσης θα πρέπει να είναι έτσι κατασκευασμένες, ώστε να λειτουργούν άριστα ακόμη και στη χαμηλότερη θερμοκρασία λειτουργίας των. Η αξιοπιστία της λειτουργίας τους στη θερμοκρασία αυτή θα καθορίζεται και δοκιμάζεται με δοκιμή κάθε συσκευής ή δείγματος συσκευών του ίδιου τύπου κατασκευής.
- 6.2.5.6.3** Οι σπές αερισμού και οι βαλβίδες εκτόνωσης πίεσης των δοχείων πίεσης, θα πρέπει να έχουν σχεδιασθεί έτσι, ώστε να εμποδίζουν το πιπίλισμα του υγρού.
- 6.2.6** **Γενικές απαιτήσεις για δοχεία αερολύτη και μικρά δοχεία που περιέχουν αέριο (φύσιγγες αερίου) και φύσιγγες κυψελών καυσίμου που περιέχουν υγροποιημένο εύφλεκτο αέριο.**
- 6.2.6.1** **Σχεδιασμός και κατασκευή**
- 6.2.6.1.1** Τα δοχεία αερολύτη (UN 1950 αερολύματα) που περιέχουν ένα μόνο αέριο ή μείγμα αερίων και τα μικρά δοχεία που περιέχουν αέριο (φύσιγγες αερίου) (UN 2037), θα πρέπει να είναι κατασκευασμένα από μέταλλο. Η απαίτηση αυτή δεν θα ισχύει για δοχεία αερολυμάτων και μικρά δοχεία που περιέχουν αέριο (φύσιγγες αερίου) με μέγιστη χωρητικότητα 100 ml για UN 1011 βουτάνιο. Άλλα δοχεία αερολύτη (UN 1950 αερολύτες) θα μπορούν να είναι κατασκευασμένοι από μέταλλο, συνθετικό υλικό ή γυαλί. Δοχεία κατασκευασμένα από μέταλλο και έχοντα εξωτερική διάμετρο όχι μικρότερη των 40 mm, θα πρέπει να έχουν κοίλο πυθμένα.
- 6.2.6.1.2** Η χωρητικότητα των δοχείων που είναι κατασκευασμένα από μέταλλο, δεν θα πρέπει να υπερβαίνει τα 1000 ml, ενώ των δοχείων που είναι κατασκευασμένα από συνθετικό υλικό ή γυαλί δεν θα πρέπει να υπερβαίνει τα 500 ml.
- 6.2.6.1.3** Κάθε υπόδειγμα δοχείου (δοχεία αερολύτη ή φύσιγγες), προτού τεθεί σε χρήση, θα πρέπει να ικανοποιεί δοκιμή υδραυλικής πίεσης διεξαγόμενη σύμφωνα με την 6.2.6.2.
- 6.2.6.1.4** Οι βαλβίδες απελευθέρωσης και οι μηχανισμοί διασποράς των δοχείων αερολύτη (UN 1950 αερολύτες) και οι βαλβίδες για UN 2037 μικρών δοχείων που περιέχουν αέριο (φύσιγγες αερίου) θα πρέπει να εξασφαλίζουν ότι τα δοχεία είναι έτσι κλεισμένα, ώστε να είναι στεγανά και θα πρέπει να προστατεύονται από τυχαίο άνοιγμα. Οι βαλβίδες και οι μηχανισμοί διασποράς που κλείνουν μόνο με τη δράση της εσωτερικής πίεσης, δεν θα πρέπει να γίνονται δεκτά.
- 6.2.6.1.5** Η εσωτερική πίεση στους 50°C δεν θα πρέπει να υπερβαίνει ούτε τα δύο τρίτα της πίεσης δοκιμής ούτε τα 1,32 MPa (13,2 bar). Τα δοχεία αερολύτη και τα μικρά δοχεία που περιέχουν αέριο (φύσιγγες αερίου) θα πρέπει να πληρώνονται έτσι ώστε στους 50°C η υγρή φάση να μην υπερβαίνει το 95% της χωρητικότητάς τους.
- 6.2.6.2** **Δοκιμή υδραυλικής πίεσης**
- 6.2.6.2.1** Η εσωτερική πίεση που θα εφαρμόζεται (πίεση δοκιμής), θα πρέπει να είναι 1.5 φορά της εσωτερικής πίεσης στους 50 °C, με ελάχιστη πίεση 1 MPa (10 bar).
- 6.2.6.2.2** Οι δοκιμές υδραυλικής πίεσης θα πρέπει να διεξάγονται σε τουλάχιστον πέντε κενά δοχεία κάθε υποδείγματος:

- (a) μέχρις ότου επιτευχθεί η οριζόμενη πίεση δοκιμής, κατά τον οποίο χρόνο καμία διαρροή ή ορατή μόνιμη αλλοίωση δεν θα πρέπει να έχει συμβεί και
- (b) μέχρι να συμβεί διαρροή ή έκρηξη. Το κοίλο άκρο, εάν υπάρχει, θα πρέπει να υποχωρεί πρώτο και το δοχείο δεν θα πρέπει να παρουσιάζει διαρροή ή να ανατινάσσεται μέχρις ότου έχει επιτευχθεί ή ξεπεραστεί μία πίεση ίση ή μεγαλύτερη από 1.2 φορές της πίεσης δοκιμής.

6.2.6.3 Δοκιμή στεγανότητας

6.2.6.3.1 Μικρά δοχεία που περιέχουν αέρια (φύσιγγες αερίου) και φύσιγγες κυψελών καυσίμου που περιέχουν υγροποιημένο εύφλεκτο αέριο

6.2.6.3.1.1 Κάθε δοχείο ή φύσιγγα κυψελών καυσίμου θα πρέπει να ικανοποιεί μια δοκιμή στεγανότητας με εμβάπτισμό σε ζεστό νερό.

6.2.6.3.1.2 Η θερμοκρασία εμβάπτισμού και η διάρκεια της δοκιμής θα πρέπει να είναι τέτοιες ώστε η εσωτερική πίεση κάθε δοχείου ή φύσιγγας κυψελών καυσίμου να αγγίξει τουλάχιστον το 90% της εσωτερικής πίεσης που θα άγγιζε στους 55°C. Παρόλα αυτά, εάν τα περιεχόμενα είναι ευαίσθητα στη θερμότητα ή εάν τα δοχεία ή οι φύσιγγες κυψελών καυσίμου είναι κατασκευασμένα από πλαστικό υλικό το οποίο μαλακώνει σε αυτή τη θερμοκρασία, η θερμοκρασία εμβάπτισμού θα πρέπει να είναι από 20°C έως 30°C. Επιπροσθέτως, ένα δοχείο ή μία φύσιγγα κυψελών καυσίμων σε κάθε 2000 θα πρέπει να δοκιμάζεται στους 55°C.

6.2.6.3.1.3 Καμμία διαρροή ή μόνιμη παραμόρφωση ενός δοχείου ή φύσιγγας κυψελών καυσίμου δεν θα πρέπει να συμβεί, εκτός από ένα πλαστικό δοχείο ή φύσιγγα κυψελών καυσίμου που μπορεί να παραμορφωθεί μέσω μαλάκυνσης, υπό τον όρο ότι δεν έχει διαρροή.

6.2.6.3.2 Δοχεία αερολυτών

Κάθε γεμάτο δοχείο αερολύτη θα πρέπει να υπόκειται σε μια δοκιμή εμβάπτισμού σε ζεστό νερό ή σε ένα εγκεκριμένο εναλλακτικό εμβάπτισμό σε νερό.

6.2.6.3.2.1 Δοκιμή εμβάπτισμού σε ζεστό νερό

6.2.6.3.2.1.1 Η θερμοκρασία του νερού εμβάπτισης και η διάρκεια της δοκιμής θα πρέπει να είναι τέτοιες ώστε η εσωτερική πίεση να αγγίξει εκείνη που θα άγγιζε στους 55°C (50°C αν η υγρή φάση δεν υπερβαίνει το 95% της χωρητικότητας του δοχείου αερολύτη στους 50°C). Εάν τα περιεχόμενα είναι ευαίσθητα στη θερμότητα ή εάν τα δοχεία αερολύτη είναι κατασκευασμένα από πλαστικό υλικό το οποίο μαλακώνει σε αυτή τη θερμοκρασία, η θερμοκρασία εμβάπτισμού θα πρέπει να είναι από 20°C έως 30°C αλλά, επιπροσθέτως, ένα δοχείο αερολύτη σε κάθε 2000 θα πρέπει να δοκιμάζεται στη μέγιστη θερμοκρασία.

6.2.6.3.2.1.2 Καμμία διαρροή ή μόνιμη παραμόρφωση ενός δοχείου αερολύτη δε θα πρέπει να συμβεί, εκτός από ένα πλαστικό δοχείο αερολύτη που μπορεί να παραμορφωθεί μέσω μαλάκυνσης, υπό τον όρον ότι δεν παρουσιάζει διαρροή.

6.2.6.3.2.2 Εναλλακτικές μέθοδοι

Με την έγκριση της Αρμόδιας Αρχής εναλλακτικές μέθοδοι που παρέχουν ισοδύναμο επίπεδο ασφάλειας μπορούν να χρησιμοποιηθούν υπό τον όρον ότι οι απαιτήσεις των 6.2.6.3.2.2.1,

6.2.6.3.2.2.2 και 6.2.6.3.2.2.3 ικανοποιούνται.

6.2.6.3.2.2.1 Σύστημα ποιότητας

Οι πληρωτές δοχείων αερολύτη και κατασκευαστές εξαρτημάτων θα πρέπει να έχουν ένα σύστημα ποιότητας. Το σύστημα ποιότητας θα πρέπει να υλοποιεί διαδικασίες ώστε να εξασφαλίζεται ότι όλα τα δοχεία αερολύτη που διαρρέουν ή είναι παραμορφωμένα απορρίπτονται και δεν διατίθενται προς μεταφορά.

Το σύστημα ποιότητας θα πρέπει να περιλαμβάνει:

- (a) μια περιγραφή της οργανωτικής δομής και ευθύνες,
- (b) τη σχετική επιθεώρηση και δοκιμές, έλεγχο ποιότητας, διασφάλιση ποιότητας και οδηγίες λειτουργίας διαδικασιών που θα χρησιμοποιηθούν,
- (c) αρχεία ποιότητας, όπως αναφορές επιθεώρησης, δεδομένα δοκιμών, δεδομένα βαθμονόμησης και πιστοποιητικά,
- (d) ανασκοπήσεις διαχείρισης ώστε να εξασφαλίζεται η αποτελεσματική λειτουργία του συστήματος ποιότητας,
- (e) μια διαδικασία για τον έλεγχο των εγγράφων και την αναθεώρησή τους,
- (f) μέσα για τον έλεγχο των μη-συμμορφούμενων δοχείων αερολύτη,
- (g) προγράμματα εκπαίδευσης και διαδικασίες προετοιμασίας για το σχετικό προσωπικό,
- (h) διαδικασίες που να εξασφαλίζουν ότι δεν υπάρχει βλάβη στο τελικό προϊόν.

Ένας αρχικός λεπτομερής έλεγχος και περιοδικοί έλεγχοι θα πρέπει να διεξάγονται προς ικανοποίηση της αρμόδιας αρχής. Αυτοί οι έλεγχοι θα εξασφαλίζουν ότι το εγκεκριμένο σύστημα είναι και παραμένει ικανοποιητικό και αποτελεσματικό. Τυχόν προτεινόμενες αλλαγές στο εγκεκριμένο σύστημα θα πρέπει να κοινοποιούνται εκ των προτέρων στην αρμόδια αρχή.

6.2.6.3.2.2.2 Δοκιμή πίεσης και στεγανότητας των δοχείων αερολύτη πριν την πλήρωση

Κάθε κενό δοχείο αερολύτη θα πρέπει να υπόκειται σε μια πίεση ίση με, ή τη μεγαλύτερη αναμενόμενη στα πληρωμένα δοχεία αερολυτών στους 55°C (50°C αν η υγρή φάση δεν υπερβαίνει το 95% της χωρητικότητας του δοχείου στους 50°C). Αυτή θα είναι τουλάχιστον τα δύο τρίτα της πίεσης σχεδιασμού του δοχείου αερολύτη. Εάν κάποιο δοχείο αερολύτη εμφανίσει ένδειξη διαρροής σε ρυθμό ίσο ή μεγαλύτερο των $3.3 \times 10^{-2} \text{ mbar.l.s}^{-1}$ στην πίεση δοκιμής, παραμόρφωση ή άλλη ατέλεια, θα απορρίπτεται.

6.2.6.3.2.2.3 Δοκιμή των δοχείων αερολύτη μετά την πλήρωση

Πριν την πλήρωση ο πληρωτής θα πρέπει να εξασφαλίζει ότι ο εξοπλισμός συγκράτησης είναι κατάλληλα ρυθμισμένος και ότι χρησιμοποιείται το ενδεδειγμένο προωθητικό.

Κάθε πληρωμένο δοχείο αερολύτη θα πρέπει να ζυγίζεται και να δοκιμάζεται για διαρροή. Ο εξοπλισμός ανίχνευσης διαρροής θα πρέπει να είναι επαρκώς ευαίσθητος ώστε να ανιχνεύει διαρροή με ρυθμό τουλάχιστον 2.0×10^{-3} mbar.l.s⁻¹ στους 20°C.

Κάθε πληρωμένο δοχείο αερολύτη που παρουσιάζει ένδειξη διαρροής, παραμόρφωσης ή υπερβολικού βάρους θα απορρίπτεται.

6.2.6.3.3 Με την έγκριση της αρμόδιας αρχής, αερολύματα και δοχεία, μικρά, δεν υπόκεινται στις 6.2.6.3.1 και 6.2.6.3.2, εφόσον απαιτείται να είναι αποστειρωμένα αλλά είναι πιθανό να επηρεαστούν αρνητικά από δοκιμή εμβαπτισμού σε νερό, υπό την προϋπόθεση ότι:

- (a) Περιέχουν ένα μη εύφλεκτο αέριο και είτε
 - (i) περιέχουν άλλες ουσίες οι οποίες αποτελούν συστατικά μέρη φαρμακευτικών προϊόντων για ιατρικούς, κτηνιατρικούς ή παρόμοιους σκοπούς
 - (ii) περιέχουν άλλες ουσίες που χρησιμοποιούνται στη διαδικασία παραγωγής φαρμακευτικών προϊόντων, ή
 - (iii) χρησιμοποιούνται σε ιατρικές, κτηνιατρικές ή παρόμοιες εφαρμογές.
- (b) Ένα ισοδύναμο επίπεδο ασφάλειας επιτυγχάνεται από τη χρήση εναλλακτικών μεθόδων ανίχνευσης διαρροής και αντοχής σε πίεση από τον κατασκευαστή, όπως ανίχνευση με ήλιο και εμβαπτισμό σε νερό ενός στατιστικού δείγματος τουλάχιστον ενός ανά 2000 από κάθε σειρά παραγωγής, και
- (c) Για φαρμακευτικά προϊόντα σύμφωνα με τα ανωτέρω (a) (i) και (iii), κατασκευάζονται υπό την εξουσιοδότηση ενός εθνικού οργανισμού υγείας. Εάν απαιτείται από την αρμόδια αρχή, θα ακολουθούνται οι αρχές της Πρακτικής Σωστής Κατασκευής (Good Manufacturing Practice, GMP) που έχει θεσπίσει ο Παγκόσμιος Οργανισμός Υγείας (World Health Organization, WHO)⁷ .».

6.2.6.4 Αναφορά σε πρότυπα

Οι απαιτήσεις αυτής της παραγράφου θεωρείται ότι ικανοποιούνται εάν τηρούνται τα παρακάτω πρότυπα:

- για δοχεία αερολυτών (UN 1950 αερολύτες): Παράρτημα στην Κοινοτική οδηγία 75/324/EEC⁸ όπως τροποποιήθηκε και ίσχυε κατά την ημερομηνία κατασκευής,

⁷ Δημοσίευση του WHO: "Διασφάλιση ποιότητας φαρμακευτικών προϊόντων. Μια σύνοψη οδηγιών και σχετικά υλικά. Τόμος 2: πρακτικές σωστής κατασκευής και επιθεώρηση".

⁸ Οδηγία 75/324/ΕΟΚ του Συμβουλίου της 20ης Μαΐου 1975 περί προσεγγίσεως των νομοθεσιών των κρατών μελών των αναφερομένων στις συσκευές αερολυμάτων, δημοσιευμένη στην Επίσημη Εφημερίδα των Ευρωπαϊκών Κοινοτήτων Αριθ. L 147 της 9.06.1975.

- για UN 2037, μικρά δοχεία που περιέχουν αέριο (φύσιγγες αερίου) περιέχοντα UN 1965, μείγμα αερίου υδρογονάνθρακα ε.α.ο., υγροποιημένο: EN 417:2012 Μη-επαναπληρούμενες μεταλλικές φύσιγγες αερίου για υγροποιημένα αέρια πετρελαίου, με ή χωρίς βαλβίδα, για χρήση με φορητές συσκευές– Κατασκευή, επιθεώρηση, δοκιμή και σήμανση.

Κεφάλαιο 6.3

Απαιτήσεις για την κατασκευή και έλεγχο συσκευασιών για μολυσματικές ουσίες κατηγορίας Α της Κλάσης 6.2

ΣΗΜΕΙΩΣΗ: Οι απαιτήσεις αυτού του Κεφαλαίου δεν εφαρμόζονται σε συσκευασίες που χρησιμοποιούνται για τη μεταφορά ουσιών της Κλάσης 6.2 σύμφωνα με την οδηγία συσκευασίας P621 της 4.1.4.1.

6.3.1 Γενικά

6.3.1.1 Οι απαιτήσεις του παρόντος Κεφαλαίου έχουν εφαρμογή στις συσκευασίες που προορίζονται για μεταφορά μολυσματικών ουσιών της Κατηγορίας Α.

6.3.2 Απαιτήσεις για συσκευασίες

6.3.2.1 Οι απαιτήσεις για συσκευασίες σε αυτό το τμήμα βασίζονται στις συσκευασίες, όπως ορίζονται στην 6.1.4, που είναι τώρα σε χρήση. Προκειμένου να λάβουμε υπόψη την πρόοδο της επιστήμης και της τεχνολογίας, δεν υπάρχει αντίρρηση να χρησιμοποιούνται συσκευασίες που έχουν προδιαγραφές διαφορετικές εκείνων του παρόντος Κεφαλαίου, υπό τον όρο ότι είναι εξίσου αποτελεσματικές, αποδεκτές στην αρμόδια αρχή και σε θέση να αντέξουν επιτυχώς τις δοκιμές που περιγράφονται στην 6.3.5. Μέθοδοι δοκιμής άλλες από εκείνες που περιγράφονται στο RID είναι αποδεκτές, υπό τον όρο ότι είναι ισοδύναμες, και αναγνωρίζονται από την αρμόδια αρχή.

6.3.2.2 Οι συσκευασίες θα κατασκευάζονται και θα δοκιμάζονται σύμφωνα με το πρόγραμμα ποιοτικής διασφάλισης το οποίο ικανοποιεί την αρμόδια αρχή προκειμένου να διασφαλίσει ότι κάθε συσκευασία ικανοποιεί τις απαιτήσεις του παρόντος Κεφαλαίου.

ΣΗΜΕΙΩΣΗ: Η ISO 16106:2006 «Συσκευασία – Κόλα μεταφοράς για επικίνδυνα εμπορεύματα – Συσκευασίες επικίνδυνων εμπορευμάτων, μεσαίας κατηγορίας χύδην δοχεία (IBCs) και μεγάλες συσκευασίες – Κατευθυντήριες γραμμές για την εφαρμογή της ISO 9001» παρέχει αποδεκτή καθοδήγηση επί διαδικασιών που μπορεί να ακολουθηθούν.

6.3.2.3 Κατασκευαστές και διανομείς συσκευασιών θα πρέπει να παρέχουν πληροφορίες σχετικά με τις διαδικασίες που πρέπει να επιτευχθούν και μια περιγραφή των τύπων και των διαστάσεων των πωμάτων (συμπεριλαμβανομένων απαιτούμενων παρεμβυσμάτων) και κάθε άλλων απαραίτητων στοιχείων που απαιτούνται για να εξασφαλιστεί ότι οι συσκευασίες είναι ικανές να ανταπεξέλθουν στους εφαρμοζόμενους ελέγχους απόδοσης του παρόντος Κεφαλαίου.

6.3.3 Κωδικός για υπόδειξη τύπων συσκευασιών

6.3.3.1 Οι κωδικοί για την υπόδειξη τύπων συσκευασιών παρατίθενται στην 6.1.2.7.

6.3.3.2 Τα γράμματα “U” ή “W” μπορούν να έπονται του κωδικού συσκευασίας. Το γράμμα “U” υποδηλώνει μία ειδική συσκευασία που ικανοποιεί τις απαιτήσεις της 6.3.5.1.6. Το γράμμα “W” υποδηλώνει ότι η συσκευασία, αν και του **ιδίου** τύπου που υποδηλώνεται από τον κωδικό, κατασκευάζεται σύμφωνα με προδιαγραφές διαφορετικές από εκείνες της 6.1.4 και θεωρείται ισοδύναμη με τις απαιτήσεις της 6.3.2.1.

6.3.4 Σήμανση

- ΣΗΜΕΙΩΣΗ 1:** Η σήμανση υποδηλώνει ότι η συσκευασία που την φέρει αντιστοιχεί σ' έναν επιτυχώς ελεγμένο τύπο σχεδιασμού και ότι συμφωνεί με τις απαιτήσεις αυτού του Κεφαλαίου που σχετίζονται με την κατασκευή, αλλά όχι με τη χρήση, της συσκευασίας.
- 2:** Η σήμανση προορίζεται να βοηθήσει τους κατασκευαστές συσκευασιών, τους επιδιορθωτές, τους χρήστες των συσκευασιών, τους μεταφορείς και τις ρυθμιστικές αρχές.
- 3:** Η σήμανση δεν παρέχει πάντα πλήρεις λεπτομέρειες για τα επίπεδα ελέγχου κ.λπ., και αυτά μπορεί να χρειάζεται να λαμβάνονται περαιτέρω υπόψη, π.χ. με αναφορά σε ένα πιστοποιητικό ελέγχου, σε αναφορές ελέγχου ή σε ένα μητρώο επιτυχώς ελεγμένων συσκευασιών.

6.3.4.1 Κάθε συσκευασία που προορίζεται για χρήση σύμφωνα με το RID θα πρέπει να φέρει σημάσεις που να είναι διαρκείς, ευανάγνωστες και τοποθετημένες σε μία θέση και μεγέθους σχετικού με τη συσκευασία ώστε να είναι άμεσα ορατές. Για κόλα με μικτό βάρος μεγαλύτερο από 30 kg, οι σημάσεις ή ένα αντίτυπο αυτών θα πρέπει να εμφανίζονται πάνω στην κορυφή ή σε μία πλευρά της συσκευασίας. Τα γράμματα, οι αριθμοί και τα σύμβολα θα πρέπει να έχουν ύψος τουλάχιστον 12 mm, εκτός από τις συσκευασίες των 30 λίτρων ή 30 kg χωρητικότητας ή λιγότερο, όπου θα πρέπει να έχουν ύψος τουλάχιστον 6 mm και τις συσκευασίες των 5 λίτρων ή 5 kg ή λιγότερο όπου θα πρέπει να είναι κατάλληλου μεγέθους.

6.3.4.2 Μια συσκευασία που ικανοποιεί τις απαιτήσεις αυτού του Τμήματος και της 6.3.5 πρέπει να φέρει επισήμανση με:

- (a) το σύμβολο συσκευασίας των Ηνωμένων Εθνών



Αυτό το σύμβολο δεν θα χρησιμοποιείται για άλλο σκοπό εκτός από το να πιστοποιεί ότι μία συσκευασία, μία φορητή δεξαμενή ή ένα MPEG ικανοποιεί τις σχετικές απαιτήσεις του Κεφαλαίου 6.1, 6.2, 6.3, 6.5, 6.6 ή 6.7 κυκλοφορία¹.

- (b) τον κωδικό που υποδεικνύει τον τύπο της συσκευασίας σύμφωνα με τις απαιτήσεις της 6.1.2,
- (c) το κείμενο "ΚΛΑΣΗ 6.2",
- (d) τα δύο τελευταία ψηφία του έτους κατασκευής της συσκευασίας,
- (e) το Κράτος που ορίζει τη διανομή του σήματος, που υποδεικνύεται από το διακριτικό σήμα για μηχανοκίνητα οχήματα σε διεθνή κυκλοφορία²,
- (f) την ονομασία του κατασκευαστή ή άλλο χαρακτηριστικό στοιχείο της συσκευασίας όπως προκαθορίζεται από την Αρμόδια Αρχή

¹ Το σύμβολο αυτό χρησιμοποιείται επίσης για να πιστοποιήσει ότι τα εύκαμπτα δοχεία για φορτίο χύδην τα οποία είναι εγκεκριμένα για άλλους τρόπους μεταφοράς συμμορφώνονται με τις απαιτήσεις οι οποίες υπάρχουν εις το Κεφάλαιο 6.8 των Προτύπων Κανονισμών UN (ή των Κανονισμών UN για τα Μοντέλα).

² Διακριτικό σήμα για μηχανοκίνητα οχήματα σε διεθνή διακίνηση που ορίστηκε στη Σύμβαση της Βιέννης για την Οδική Κυκλοφορία (1968).

- (g) για συσκευασίες που ικανοποιούν τις απαιτήσεις της 6.3.5.1.6, το γράμμα "U", εισηγμένο αμέσως μετά το σήμα που απαιτείται στο (b) παραπάνω.

6.3.4.3 Η σήμανση θα πρέπει να ισχύει για τη σειρά που παρουσιάζεται στην 6.3.4.2 (a) έως (g). Κάθε στοιχείο της σήμανσης που απαιτείται σε αυτές τις υποπαραγράφους διαχωρίζεται ξεκάθαρα, π.χ. με μία κάθετο ή διάστημα, ώστε ο εντοπισμός του να είναι εύκολος. Για παραδείγματα, βλ. 6.3.4.4.

Επιπρόσθετη σήμανση που επιτρέπεται από μια αρμόδια αρχή θα πρέπει να καθιστά τα μέρη του σήματος σωστά προσδιορισμένα αναφορικά με την παράγραφο 6.3.4.1.

6.3.4.4 Παράδειγμα σήμανσης



4G/CLASS 6.2/06 όπως στην 6.3.4.2 (a), (b), (c) και (d)
S/SP-9989-ERIKSSON όπως στην 6.3.4.2 (e), (f)

6.3.5 Απαιτήσεις δοκιμών για συσκευασίες

6.3.5.1 Εκτέλεση και συχνότητα των ελέγχων

6.3.5.1.1 Ο τύπος σχεδιασμού κάθε συσκευασίας θα πρέπει να ελέγχεται όπως περιγράφεται στην παράγραφο αυτή σύμφωνα με τις διαδικασίες που έχουν καθοριστεί από την αρμόδια αρχή, επιτρέποντας τη διανομή του σήματος και θα εγκρίνεται από αυτή την αρμόδια αρχή.

6.3.5.1.2 Δοκιμές θα πρέπει να εκτελούνται επιτυχώς σε κάθε τύπο σχεδιασμού συσκευασίας πριν μια τέτοια συσκευασία χρησιμοποιηθεί. Ένας τύπος σχεδιασμού συσκευασίας ορίζεται από το σχέδιο, το μέγεθος, το υλικό και το πάχος, τον τρόπο κατασκευής και συσκευασίας, αλλά μπορεί να περιλαμβάνει διάφορες επιφανειακές επεξεργασίες. Επίσης περιλαμβάνει συσκευασίες που διαφέρουν από τον τύπο σχεδιασμού μόνον στο μικρότερο ύψος σχεδιασμού.

6.3.5.1.3 Οι δοκιμές θα επαναλαμβάνονται σε δείγματα της παραγωγής σε μεσοδιαστήματα που θα ορισθούν από την αρμόδια αρχή.

6.3.5.1.4 Οι δοκιμές θα επαναλαμβάνονται επίσης μετά από κάθε τροποποίηση η οποία διαφοροποιεί το σχέδιο, υλικό ή τρόπο κατασκευής της συσκευασίας.

6.3.5.1.5 Η αρμόδια αρχή μπορεί να επιτρέψει τη δειγματοληπτική δοκιμή των συσκευασιών που διαφέρουν μόνον σε δευτερεύοντα σημεία από τον ελεγχόμενο τύπο, π.χ. μικρότερα μεγέθη ή μικρότερο καθαρό βάρος των κύριων δοχείων και συσκευασίες τέτοιες όπως βαρέλι και κιβώτια που παράγονται με μικρές μειώσεις στην(στις) εξωτερική(ές) διάσταση(διαστάσεις).

6.3.5.1.6 Κύριες συσκευασίες οποιουδήποτε τύπου μπορούν να μοντάρονται μέσα σε μια δευτερεύουσα συσκευασία και να μεταφέρονται χωρίς έλεγχο στην άκαμπτη εξωτερική συσκευασία υπό τους παρακάτω όρους:

- (a) Ο συνδυασμός άκαμπτη εξωτερική συσκευασία θα πρέπει να έχει επιτυχώς ελεγχθεί σύμφωνα με την 6.3.5.2.2 με εύθραυστα (π.χ. γυάλινα) κύρια δοχεία.
- (b) Το συνολικό συνδυασμένο μικτό βάρος των κύριων δοχείων δεν θα πρέπει να υπερβαίνει το

μισό του μικτού βάρους των κύριων δοχείων που χρησιμοποιούνται για τον έλεγχο πτώσης στο (α) παραπάνω.

- (c) Το πάχος του προστατευτικού υλικού μεταξύ των κύριων συσκευασιών και μεταξύ των κύριων συσκευασιών και του εξωτερικού της δευτερεύουσας συσκευασίας δεν θα πρέπει να μειώνεται κάτω από το αντίστοιχο πάχος στην αρχικά ελεγχόμενη συσκευασία. Και εάν μία μόνη κύρια συσκευασία είχε χρησιμοποιηθεί στον αρχικό έλεγχο, το πάχος του προστατευτικού μεταξύ των κύριων συσκευασιών δεν θα πρέπει να είναι μικρότερο από το πάχος του προστατευτικού μεταξύ του εξωτερικού της δευτερεύουσας συσκευασίας και του κύριου δοχείου στον αρχικό έλεγχο. Όταν είτε λιγότερα είτε μικρότερα κύρια δοχεία χρησιμοποιούνται (συγκρινόμενες με τα κύρια δοχεία που χρησιμοποιούνται στον έλεγχο πτώσης), αρκετό πρόσθετο προστατευτικό υλικό θα πρέπει να χρησιμοποιείται για την συμπλήρωση των κενών.
- (d) Η άκαμπτη εξωτερική συσκευασία θα πρέπει να έχει περάσει επιτυχώς τη δοκιμή στοιβάγματος στην 6.1.5.6 όταν είναι κενή. Το συνολικό βάρος ίδιων κόλων θα πρέπει να βασίζεται στο συνδυασμένο βάρος των συσκευασιών που χρησιμοποιούνται για τη δοκιμή πτώσης στο (α) παραπάνω.
- (e) Για κύρια δοχεία που περιέχουν υγρά, θα πρέπει να υπάρχει μια αρκετή ποσότητα απορροφητικού υλικού για την απορρόφηση όλου του υγρού περιεχομένου των κύριων δοχείων.
- (f) Εάν η άκαμπτη εξωτερική συσκευασία είναι προοριζόμενη να περιέχει κύρια δοχεία για υγρά και δεν είναι στεγανή, ή είναι προοριζόμενη να περιέχει κύρια δοχεία για στερεά και δεν είναι αδιαπέραστη, ένα μέσον συγκράτησης οποιουδήποτε υγρού ή στερεού περιεχομένου στην περίπτωση διαρροής θα πρέπει να υπάρχει στη μορφή στεγανής επένδυσης, πλαστικού σάκου ή άλλου εξίσου αποτελεσματικού μέσου συγκράτησης.
- (g) Επιπρόσθετα των σημάνσεων που περιγράφονται στην 6.3.4.2 (α) έως (f), οι συσκευασίες θα σημαίνονται σύμφωνα με την 6.3.4.2 (g).

6.3.5.1.7 Η αρμόδια αρχή μπορεί οποτεδήποτε να ζητήσει απόδειξη, μέσω δοκιμών σύμφωνα με το τμήμα αυτό, ότι σειριακά παραγόμενες συσκευασίες ικανοποιούν τις απαιτήσεις των δοκιμών τύπου σχεδιασμού.

6.3.5.1.8 Υπό τον όρο ότι η ισχύς των αποτελεσμάτων των δοκιμών δεν επηρεάζεται, και με την έγκριση της αρμόδιας αρχής, ποικίλες δοκιμές μπορούν να γίνουν επί ενός δείγματος.

6.3.5.2 Ετοιμασία συσκευασιών για δοκιμές

6.3.5.2.1 Δείγματα κάθε συσκευασίας θα πρέπει να προετοιμάζονται ως για μεταφορά, εκτός του ότι η ουσία που πρόκειται να μεταφερθεί, θα αντικαθίσταται από νερό, ή, όπου καθορίζονται συνθήκες στους -18°C , από νερό/αντιψυκτικό. Κάθε κύριο δοχείο θα πρέπει να γεμίζεται όχι λιγότερο από 98% της χωρητικότητάς του.

ΣΗΜΕΙΩΣΗ: Ο όρος νερό περιλαμβάνει νερό/αντιψυκτικό διάλυμα με ελάχιστο ειδικό βάρος 0.95 για δοκιμή στους -18°C .

6.3.5.2.2 Δοκιμές και αριθμός απαιτούμενων δειγμάτων

Δοκιμές που απαιτούνται για συσκευασίες τύπου

Τύπος συσκευασίας ^(α)		Απαιτούμενες δοκιμές						
Άκαμπτη εξωτερική συσκευασία	Κύριο δοχείο		ψεκασμός νερού 6.3.5.3.6.1	Ψυχρή εξיסορρόπηση η 6.3.5.3.6.2	Πτώση 6.3.5.3	Επιπρόσθετη πτώση 6.3.5.3.6.3	Διάτρηση 6.3.5.4	Στοιβαγία 6.1.5.6
	Πλαστικά	Άλλα	Αριθμός Δειγμάτων	Αριθμός Δειγμάτων	Αριθμός Δειγμάτων	Αριθμός Δειγμάτων	Αριθμός Δειγμάτων	Αριθμός Δειγμάτων
Κιβώτιο ινοσανίδας	X		5	5	10	Απαιτείται σε ένα δείγμα όταν η συσκευασία προορίζεται να περιέχει ξηρό πάγο	2	Απαιτείται επί τριών δειγμάτων όταν δοκιμάζουμε μία συσκευασία με σήμανση "U" όπως ορίζεται στην 6.3.5.1.6 για ειδικές διατάξεις
		X	5	0	5		2	
Βαρέλι ινοσανίδας	X		3	3	6		2	
		X	3	0	3		2	
Πλαστικό κιβώτιο	X		0	5	5		2	
		X	0	5	5		2	
Πλαστικό βαρέλι/μπιτόνι	X		0	3	3		2	
		X	0	3	3		2	
Κιβώτια από άλλα υλικά	X		0	5	5		2	
		X	0	0	5		2	
Βαρέλια/μπιτόνια από άλλα υλικά	X		0	3	3	2		
		X	0	0	3	2		

^(α) Ο "τύπος συσκευασίας" κατηγοριοποιεί τις συσκευασίες για το σκοπό των δοκιμών σύμφωνα με το είδος της συσκευασίας και τα χαρακτηριστικά του υλικού της.

ΣΗΜΕΙΩΣΗ 1: Σε περιπτώσεις όπου ένα κύριο δοχείο είναι κατασκευασμένο από δύο ή περισσότερα υλικά, το υλικό που υπόκειται περισσότερο σε ζημιές προσδιορίζει την κατάλληλη δοκιμή.

2: Το υλικό των δευτερευουσών συσκευασιών δεν λαμβάνεται υπόψη όταν επιλέγουμε τη δοκιμή ή την εξισορρόπηση για τη δοκιμή.

Επεξηγήσεις για τη χρήση του Πίνακα:

Αν η συσκευασία που θα υποβληθεί σε δοκιμή αποτελείται από εξωτερικό κιβώτιο ινοσανίδας με πλαστικό κύριο δοχείο, πέντε δείγματα θα πρέπει να υποβληθούν στη δοκιμή ψεκασμού ύδατος (βλ. 6.3.5.3.6.1) πριν από την πτώση και άλλα πέντε θα πρέπει να εξισορροπηθούν στους -18ο C (βλ. 6.3.5.3.6.2) πριν από την πτώση. Εάν η συσκευασία πρόκειται να περιέχει ξηρό πάγο, τότε ένα επιπλέον δείγμα θα ριφθεί πέντε φορές μετά την εξισορρόπηση σύμφωνα με την 6.3.5.3.6.3

Οι συσκευασίες που ετοιμάζονται για μεταφορά θα υποβάλλονται στις δοκιμές της 6.3.5.3 και της 6.3.5.4. Για εξωτερικές συσκευασίες, οι επικεφαλίδες στον Πίνακα σχετίζονται με ινοσανίδες ή παρόμοια υλικά των οποίων η απόδοση μπορεί να επηρεαστεί γρήγορα από την υγρασία, πλαστικά τα οποία ενδέχεται να σπάσουν σε χαμηλή θερμοκρασία και άλλα υλικά όπως μέταλλα των οποίων η απόδοση δεν προσβάλλεται από την υγρασία ή τη θερμοκρασία.

6.3.5.3 Δοκιμή πτώσης

6.3.5.3.1 Τα δείγματα θα πρέπει να υπόκεινται σε ρίψεις ελεύθερης πτώσης από ύψος 9 m. πάνω σε μη-ελαστική, οριζόντια, επίπεδη, συμπαγή και σκληρή επιφάνεια σύμφωνα με την 6.1.5.3.4.

6.3.5.3.2 Όταν τα δείγματα έχουν σχήμα κιβωτίου, πέντε θα πρέπει να ρίπτονται, ανά ένα σε κάθε μία από τις ακόλουθες κατευθύνσεις:

- (a) επίπεδα με τη βάση
- (b) επίπεδα με την άνω πλευρά
- (c) επίπεδα με την μακρύτερη πλευρά
- (d) επίπεδα με την κοντύτερη πλευρά
- (e) επί μιας γωνίας

6.3.5.3.3 Εκεί όπου τα δείγματα έχουν τη μορφή βαρελιού, τρία θα ρίπτονται, ανά ένα σε κάθε μία από τις ακόλουθες κατευθύνσεις:

- (a) διαγωνίως με την πάνω κόγχη, με το κέντρο βάρους ακριβώς πάνω από το σημείο κρούσης,
- (b) διαγωνίως με την κάτω κόγχη
- (c) επίπεδα με την πλευρά

6.3.5.3.4 Ενώ το δείγμα θα απελευθερώνεται προς τον εκάστοτε προσανατολισμό, γίνεται αποδεκτό ότι για λόγους αεροδυναμικής η κρούση μπορεί να μην πραγματοποιείται με αυτό τον προσανατολισμό.

6.3.5.3.5 Μετά την κατάλληλη σειρά πτώσεων, δεν θα πρέπει να υπάρχει διαρροή από το(τα) κύριο(α) δοχείο(α), που θα πρέπει να παραμένει(ουν) προστατευμένο(α) από το προστατευτικό/απορροφητικό υλικό στη δευτερεύουσα συσκευασία.

6.3.5.3.6 Ειδική ετοιμασία του δείγματος δοκιμής για τη δοκιμή πτώσης

6.3.5.3.6.1 Ινοσανίδα – δοκιμή ψεκασμού νερού

Εξωτερικές συσκευασίες ινοσανίδας: Το δείγμα θα υπόκειται στη δοκιμή του ψεκασμού ύδατος που προσομοιάζει την έκθεση σε βροχή περίπου 5 εκ. ανά ώρα για τουλάχιστον μία ώρα. Κατόπιν θα υποβάλλεται στη δοκιμασία που περιγράφεται στην 6.3.5.3.1.

6.3.5.3.6.2 Πλαστικά υλικά – Ψυχρή εξισορρόπηση

Κύρια δοχεία από πλαστικό ή εξωτερικές συσκευασίες: Η θερμοκρασία του δείγματος δοκιμής και τα περιεχόμενά του θα ψύχονται στους -18° C ή χαμηλότερα για τουλάχιστον 24 ώρες και εντός 15 λεπτών από της μετακίνησής τους από εκείνη την ατμόσφαιρα το δείγμα δοκιμής θα υπόκειται στη δοκιμασία που περιγράφεται στην 6.3.5.3.1. Στις περιπτώσεις που το δείγμα περιέχει ξηρό πάγο, η περίοδος εξισορρόπησης θα μειώνεται στις 4 ώρες.

6.3.5.3.6.3 Συσκευασίες που προορίζονται να περιέχουν ξηρό πάγο – επιπρόσθετη δοκιμασία πτώσης

Εκεί όπου οι συσκευασίες προορίζονται να περιέχουν ξηρό πάγο, θα διενεργείται μία δοκιμή επιπρόσθετα εκείνης που ορίζεται στην 6.3.5.3.1 και, όπου τούτο είναι κατάλληλο, στην 6.3.5.3.6.1 ή 6.3.5.3.6.2. Ένα δείγμα θα αποθηκεύεται ούτως ώστε όλος ο ξηρός πάγος να διαλύεται και κατόπιν το

εν λόγω δείγμα θα υπόκειται σε πτώση σε μία των κατευθύνσεων που περιγράφονται στην 6.3.5.3.2 η οποία θα έχει τις περισσότερες πιθανότητες να καταλήξει σε ζημιά επί της συσκευασίας.

6.3.5.4 Δοκιμή διάτρησης

6.3.5.4.1 Συσκευασίες μικτού βάρους 7 kg ή λιγότερο

Τα δείγματα θα πρέπει να τοποθετούνται σε μία επίπεδη σκληρή επιφάνεια. Μία κυλινδρική χαλύβδινη ράβδος βάρους τουλάχιστον 7 kg και διαμέτρου 38 mm και της οποίας οι ακριανές ακμές κρούσης έχουν ακτίνα όχι μεγαλύτερη από 6 mm (βλέπε Σχήμα 6.3.5.4.2), θα πρέπει να πέφτει σε κάθετη ελεύθερη πτώση από ύψος 1 m, μετρημένο από την άκρη κρούσης έως την επιφάνεια κρούσης του δείγματος. Ένα δείγμα θα πρέπει να τοποθετείται πάνω στη βάση του. Ένα δεύτερο δείγμα θα πρέπει να τοποθετείται με προσανατολισμό κάθετο σ' εκείνο που χρησιμοποιήθηκε για το πρώτο. Σε κάθε περίπτωση, η χαλύβδινη ράβδος θα πρέπει να ρίχνεται προς σύγκρουση με το κύριο δοχείο. Μετά από κάθε σύγκρουση, διείδυση στη δευτερεύουσα συσκευασία είναι αποδεκτή, υπό την προϋπόθεση ότι δεν υπάρχει διαρροή από το(τα) κύριο(α) δοχείο(α).

6.3.5.4.2 Συσκευασίες μικτού βάρους άνω των 7 kg

Τα δείγματα θα πρέπει να πέφτουν στην άκρη μίας κυλινδρικής χαλύβδινης ράβδου. Η ράβδος θα πρέπει να έχει τοποθετηθεί κάθετα σε μία επίπεδη σκληρή επιφάνεια. Θα πρέπει να έχει διάμετρο 38 mm και οι ακμές της επάνω άκρης ακτίνα όχι μεγαλύτερη από 6 mm (βλέπε Σχήμα 6.3.5.4.2). Η ράβδος θα πρέπει να προεξέχει από την επιφάνεια κατά μία απόσταση τουλάχιστον ίση με εκείνη μεταξύ του κέντρου του (των) κύριου(ων) δοχείου(ων) και της εξωτερικής επιφάνειας της εξωτερικής συσκευασίας με ελάχιστη τιμή τα 200 mm. Ένα δείγμα θα πρέπει να πέφτει με την άνω επιφάνειά του προς τα κάτω σε κάθετη ελεύθερη πτώση από ένα ύψος 1 m, μετρημένο από την κορυφή της χαλύβδινης ράβδου. Ένα δεύτερο δείγμα θα πρέπει να πέφτει από το ίδιο ύψος με προσανατολισμό κάθετο σ' εκείνον που χρησιμοποιείται για το πρώτο. Σε κάθε περίπτωση, η συσκευασία θα πρέπει να είναι έτσι προσανατολισμένη ώστε η χαλύβδινη ράβδος να μπορούσε να διεισδύσει στο(στα) κύριο(α) δοχείο(α). Μετά από κάθε κρούση, διείδυση στη δευτερεύουσα συσκευασία είναι αποδεκτή, υπό την προϋπόθεση ότι διείδυση της δευτερεύουσας συσκευασίας είναι αποδεκτή, υπό τον όρο ότι δεν υπάρχει διαρροή από το(τα) κύριο(α) δοχείο(α).

Σχέδιο 6.3.5.4.2

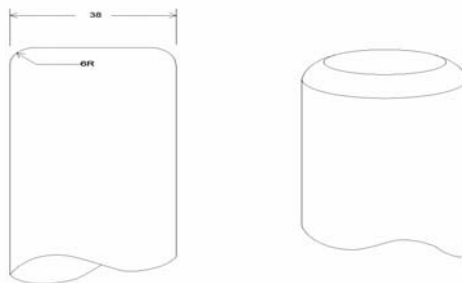

Διαστάσεις σε χιλιοστά

6.3.5.5 Αναφορά ελέγχου

6.3.5.5.1 Μία γραπτή αναφορά ελέγχου που περιέχει τουλάχιστον τα παρακάτω στοιχεία θα πρέπει να συντάσσεται και θα πρέπει να είναι διαθέσιμη στους χρήστες της συσκευασίας:

1. Ονομασία και διεύθυνση των εγκαταστάσεων για τον έλεγχο,
2. Ονομασία και διεύθυνση του αιτούντος (όπου είναι κατάλληλο),
3. Ένα μοναδικό χαρακτηριστικό στοιχείο της αναφοράς ελέγχου,
4. Ημερομηνία της δοκιμής και της αναφοράς,
5. Κατασκευαστής της συσκευασίας,
6. Περιγραφή του τύπου σχεδιασμού της συσκευασίας (π.χ. διαστάσεις, υλικά, πώματα, πάχος, κ.λπ.), περιλαμβανομένης της μεθόδου κατασκευής (π.χ. καλούπωμα με φύσημα) και η οποία μπορεί να περιλαμβάνει σχέδιο(α) και/ή φωτογραφία(ες),
7. Μέγιστη χωρητικότητα,
8. Περιεχομένου ελέγχου,
9. Περιγραφές των δοκιμών και αποτελέσματα,
10. Η αναφορά ελέγχου θα πρέπει να υπογράφεται με το όνομα και τη θέση του υπογράφοντος.

6.3.5.5.2 Η αναφορά ελέγχου θα πρέπει να περιέχει δηλώσεις ότι η συσκευασία προετοιμασμένη όπως για μεταφορά ελέγχθηκε σύμφωνα με τις κατάλληλες απαιτήσεις αυτού του Τμήματος και ότι η χρήση άλλων μεθόδων συσκευασίας μπορούν να την καταστήσουν μη-ισχύουσα. Ένα αντίγραφο της αναφοράς ελέγχου θα πρέπει να είναι διαθέσιμο στην αρμόδια αρχή.

Κεφάλαιο 6.4

Απαιτήσεις για την κατασκευή, έλεγχο και έγκριση κόλων και υλικών της Κλάσης 7

- 6.4.1** (Δεσμευμένο)
- 6.4.2** **Γενικές απαιτήσεις**
- 6.4.2.1** Το κόλο θα πρέπει να είναι έτσι σχεδιασμένο σε σχέση με το βάρος, τον όγκο και το σχήμα του ώστε να μπορεί να μεταφερθεί εύκολα και με ασφάλεια. Επιπλέον, το κόλο θα πρέπει να είναι έτσι σχεδιασμένο ώστε να μπορεί να ασφαρίζεται κατάλληλα μέσα ή πάνω στο όχημα κατά τη μεταφορά.
- 6.4.2.2** Ο σχεδιασμός θα πρέπει να είναι τέτοιος ώστε οποιαδήποτε εξαρτήματα ανύψωσης πάνω στο κόλο να μην στοχήσουν όταν χρησιμοποιηθούν με τον προοριζόμενο τρόπο και ώστε, ακόμα και αν συμβεί αστοχία των εξαρτημάτων, η ικανότητα του κόλου να ικανοποιεί άλλες απαιτήσεις αυτού του Παραρτήματος δεν θα μειωθεί. Ο σχεδιασμός θα λαμβάνει υπόψη κατάλληλους συντελεστές ασφαλείας για να καλύψει ανύψωση με αρπάγη.
- 6.4.2.3** Εξαρτήματα και οποιαδήποτε άλλα χαρακτηριστικά στην εξωτερική επιφάνεια του κόλου που θα μπορούσαν να χρησιμοποιηθούν για να το σηκώσουν θα πρέπει να σχεδιάζονται είτε να υποστηρίζουν το βάρος του σύμφωνα με τις απαιτήσεις της 6.4.2.2 ή θα πρέπει να είναι αποσπώμενα ή αλλιώς καθίστανται ανίκανα για χρήση κατά τη διάρκεια της μεταφοράς.
- 6.4.2.4** Όσο είναι εφικτό, η συσκευασία θα πρέπει να είναι έτσι σχεδιασμένη και τελειωμένη ώστε οι εξωτερικές επιφάνειες να είναι ελεύθερες από χαρακτηριστικά που προεξέχουν και να μπορούν εύκολα να απολυμανθούν.
- 6.4.2.5** Όσο είναι εφικτό, το εξωτερικό στρώμα του κόλου θα πρέπει να είναι έτσι σχεδιασμένο ώστε να εμποδίζει τη συλλογή και τη συγκράτηση του νερού.
- 6.4.2.6** Οποιαδήποτε χαρακτηριστικά προστίθενται στο κόλο κατά το χρόνο της μεταφοράς τα οποία δεν είναι μέρος του κόλου δεν θα πρέπει να μειώνουν την ασφάλειά του.
- 6.4.2.7** Το κόλο θα πρέπει να είναι ικανό να αντέχει τις επιδράσεις κάθε επιτάχυνσης, δόνησης ή συντονισμού λόγω κραδασμών υπό κανονικές συνθήκες μεταφοράς χωρίς καμία χειροτέρευση στην αποτελεσματικότητα των συσκευών κλεισίματος στα διάφορα δοχεία ή στην ακεραιότητα του κόλου στο σύνολό του. Ειδικότερα, περικόχλια, κοχλίες και άλλες συσκευές ασφαλείας θα πρέπει να είναι έτσι σχεδιασμένες ώστε να τις εμποδίζουν από το να χαλαρώνουν ή να απελευθερώνονται ακούσια, ακόμα και μετά από επαναλαμβανόμενη χρήση.
- 6.4.2.8** Τα υλικά της συσκευασίας και τα όποια συστατικά ή δομές θα πρέπει να είναι φυσικώς και χημικώς συμβατά μεταξύ τους και με τα ραδιενεργά περιεχόμενα. Υπόψη θα λαμβάνεται η συμπεριφορά τους κάτω από ακτινοβολία.
- 6.4.2.9** Όλες οι βαλβίδες μέσα από τις οποίες ραδιενεργό περιεχόμενο θα μπορούσε να διαφύγει θα πρέπει να προστατεύονται έναντι μη-εξουσιοδοτημένης λειτουργίας.
- 6.4.2.10** Ο σχεδιασμός του κόλου θα πρέπει να λαμβάνει υπόψη θερμοκρασίες περιβάλλοντος και πιέσεις που

είναι πιθανό να συμβούν σε συνήθεις συνθήκες μεταφοράς.

- 6.4.2.11** Για ραδιενεργό υλικό που έχει άλλες επικίνδυνες ιδιότητες το κόλο θα πρέπει να λαμβάνει υπόψη αυτές τις ιδιότητες, βλέπε 2.1.3.5.3 και 4.1.9.1.5.
- 6.4.2.12** Κατασκευαστές και διανομείς συσκευασιών θα πρέπει να παρέχουν πληροφορίες σχετικά με τις διαδικασίες που πρέπει να επιτευχθούν και μια περιγραφή των τύπων και των διαστάσεων των πωμάτων (συμπεριλαμβανομένων απαιτούμενων παρεμβυσμάτων) και κάθε άλλων απαραίτητων στοιχείων που απαιτούνται για να εξασφαλιστεί ότι οι συσκευασίες είναι ικανές να ανταπεξέλθουν στους εφαρμοζόμενους ελέγχους απόδοσης του παρόντος Κεφαλαίου.
- 6.4.3** (Δεσμευμένο)
- 6.4.4** **Απαιτήσεις για εξαιρούμενα κόλα**
- Ένα εξαιρούμενο κόλο θα πρέπει να είναι σχεδιασμένο ώστε να ικανοποιεί τις απαιτήσεις που καθορίζονται στην 6.4.2.
- 6.4.5** **Απαιτήσεις για Βιομηχανικά κόλα**
- 6.4.5.1** Βιομηχανικά κόλα Τύποι 1, 2, και 3 (Τύποι IP-1, IP-2, και IP-3) θα ικανοποιούν τις απαιτήσεις που ορίζονται στις 6.4.2 και 6.4.7.2.
- 6.4.5.2** Ένα Βιομηχανικό κόλο Τύπου 2 (Τύπος IP-2) θα, εάν ήταν υποκείμενο στις δοκιμές που ορίζονται στις 6.4.15.4 και 6.4.15.5, εμποδίζει:
- (a) Απώλεια ή διασπορά του ραδιενεργού περιεχομένου και
 - (b) Απώλεια της ακεραιότητας του προστατευτικού μέσου που θα είχε ως αποτέλεσμα σε μεγαλύτερη από 20 % αύξηση του επιπέδου της ακτινοβολίας σε οποιαδήποτε εξωτερική επιφάνεια του κόλου.
- 6.4.5.3** Ένα Βιομηχανικό κόλο Τύπου 3 (Τύπος IP-3) θα πρέπει να ικανοποιεί όλες τις απαιτήσεις που ορίζονται στις 6.4.7.2 έως 6.4.7.15.
- 6.4.5.4** **Εναλλακτικές απαιτήσεις για Βιομηχανικά κόλα Τύπων 2 και 3 (Τύποι IP-2 και IP-3)**
- 6.4.5.4.1** Τα κόλα μπορούν να χρησιμοποιηθούν ως κόλα Τύπου IP-2 με την προϋπόθεση ότι:
- (a) Ικανοποιούν τις απαιτήσεις της 6.4.5.1
 - (b) Είναι σχεδιασμένα να συμφωνούν με τα πρότυπα που περιγράφονται στην ομάδα συσκευασίας I ή II στο Κεφάλαιο 6.1, και
 - (c) Όταν υπόκεινται στους ελέγχους που απαιτούνται για τις ομάδες συσκευασίας I ή II στο Κεφάλαιο 6.1, εμποδίζουν:
 - (i) απώλεια ή διασπορά του ραδιενεργού περιεχομένου και

- (ii) απώλεια της ακεραιότητας του προστατευτικού μέσου που θα είχε ως αποτέλεσμα σε μεγαλύτερη από 20% αύξηση του επιπέδου της ακτινοβολίας σε οποιαδήποτε εξωτερική επιφάνεια του κόλου.

6.4.5.4.2 Φορητές δεξαμενές μπορούν επίσης να χρησιμοποιούνται ως Τύποι IP-2 ή IP-3, με την προϋπόθεση ότι:

- (a) Ικανοποιούν τις απαιτήσεις της 6.4.5.1
- (b) Είναι σχεδιασμένες να ικανοποιούν τις απαιτήσεις που περιγράφονται στο Κεφάλαιο 6.7 και είναι ικανές να αντέχουν πίεση δοκιμής 265 kPa, και
- (c) Είναι σχεδιασμένα έτσι ώστε πρόσθετη προστασία που παρέχεται θα είναι ικανή να αντέχει τις στατικές και δυναμικές καταπονήσεις που προκαλούνται από χειρισμό και συνήθεις συνθήκες μεταφοράς και να εμποδίζουν την απώλεια της ακεραιότητας του προστατευτικού μέσου που θα είχε ως αποτέλεσμα σε μεγαλύτερη από 20% αύξηση του επιπέδου της ακτινοβολίας σε οποιαδήποτε εξωτερική επιφάνεια των φορητών δεξαμενών.

6.4.5.4.3 Δεξαμενές, άλλες από φορητές δεξαμενές, μπορούν επίσης να χρησιμοποιηθούν ως κόλα Τύπου IP-2 ή IP-3 για τη μεταφορά LSA-I και LSA-II υγρών και αερίων όπως περιγράφεται στον Πίνακα 4.1.9.2.4, με την προϋπόθεση ότι:

- (a) Συμμορφώνονται με τις απαιτήσεις της 6.4.5.1.
- (b) Είναι σχεδιασμένες να ικανοποιούν τις απαιτήσεις που περιγράφονται στο Κεφάλαιο 6.8, και
- (c) Είναι σχεδιασμένες έτσι ώστε οιαδήποτε επιπρόσθετη επικάλυψη παρέχεται να μπορεί να αντέχει τις στατικές και δυναμικές καταπονήσεις που προκύπτουν από τη διεκπεραίωση και τις συνήθεις συνθήκες μεταφοράς και να αποτρέπει την μεγαλύτερη από 20% αύξηση επί οιασδήποτε εξωτερικής επιφανείας των δεξαμενών.

6.4.5.4.4 Εμπορευματοκιβώτια με τα χαρακτηριστικά μόνιμου κλεισίματος μπορούν επίσης να χρησιμοποιηθούν ως κόλα Τύπων IP-2 ή IP-3, με την προϋπόθεση ότι:

- (a) Το ραδιενεργό περιεχόμενο περιορίζεται σε στερεά υλικά.
- (b) Ικανοποιούν τις απαιτήσεις της 6.4.5.1, και
- (c) Είναι σχεδιασμένα να συμφωνούν με το ISO 1496-1:1990: "Σειρά 1 Εμπορευματοκιβώτια – Προδιαγραφές και Έλεγχοι - Μέρος 1: Εμπορευματοκιβώτια Γενικού Φορτίου" και τις μεταγενέστερες τροποποιήσεις 1:1993, 2:1998, 3:2005, 4:2006 και 5:2006, πλην των διαστάσεων και διαβαθμίσεων. Θα πρέπει να είναι έτσι σχεδιασμένα ώστε εάν ήταν υποκείμενα στους ελέγχους που περιγράφονται σε αυτό το έγγραφο και στις επιταχύνσεις που συμβαίνουν κατά τη διάρκεια συνήθων συνθηκών μεταφοράς θα εμποδίζαν:
 - (i) απώλεια ή διασπορά του ραδιενεργού περιεχομένου και
 - (ii) απώλεια της ακεραιότητας του προστατευτικού μέσου που θα είχε ως αποτέλεσμα σε μεγαλύτερη από 20% αύξηση του επιπέδου της ακτινοβολίας σε οποιαδήποτε εξωτερική

επιφάνεια των εμπορευματοκιβωτίων.

6.4.5.4.5 Μεταλλικά ενδιάμεσα εμπορευματοκιβώτια για μεταφορά χύμα μπορούν επίσης να χρησιμοποιηθούν ως κόλα Τύπου IP-2 ή IP-3 με την προϋπόθεση ότι:

- (a) Ικανοποιούν τις απαιτήσεις της 6.4.5.1, και
- (b) Είναι σχεδιασμένα να ικανοποιούν τις απαιτήσεις που περιγράφονται στο Κεφάλαιο 6.5 για ομάδες συσκευασίας I ή II, και εάν υπόκειντο στις δοκιμές που περιγράφονται σε αυτό το Κεφάλαιο, αλλά με δοκιμή πτώσης στην πλέον καταστροφική κατεύθυνση, θα απέτρεπαν:
 - (i) απώλεια ή διασπορά του ραδιενεργού περιεχομένου και
 - (ii) απώλεια της ακεραιότητας του προστατευτικού μέσου που θα είχε ως αποτέλεσμα σε μεγαλύτερη από 20% αύξηση του επιπέδου της ακτινοβολίας σε οποιαδήποτε εξωτερική επιφάνεια του ενδιάμεσου χύμα εμπορευματοκιβωτίου.

6.4.6 Απαιτήσεις για κόλα που περιέχουν εξαφθοριούχο ουράνιο

6.4.6.1 Τα κόλα που έχουν σχεδιαστεί για να περιέχουν εξαφθοριούχο ουράνιο ικανοποιούν τις απαιτήσεις που περιγράφονται σε άλλα μέρη της παρούσας Οδηγίας και οι οποίες αναφέρονται στις ραδιενεργές ιδιότητες και τις ιδιότητες σχάσης του υλικού. Εκτός όπως επιτρέπεται στο σημείο 6.4.6.4, το εξαφθοριούχο ουράνιο σε ποσότητες 0,1 kg ή μεγαλύτερες, θα πρέπει επίσης να συσκευάζεται και να μεταφέρεται σύμφωνα με τις διατάξεις του ISO 7195:2005 "Πυρηνική Ενέργεια - Συσκευασία του εξαφθοριούχου ουρανίου (UF₆) για μεταφορά", και με τις απαιτήσεις των 6.4.6.2 και 6.4.6.3.

6.4.6.2 Κάθε κόλα σχεδιασμένο να περιέχει 0.1 kg ή περισσότερο εξαφθοριούχου ουρανίου θα πρέπει να είναι σχεδιασμένο έτσι ώστε να ικανοποιεί τις παρακάτω απαιτήσεις:

- (a) Να αντέχει χωρίς διαρροή και χωρίς μη αποδεικτική καταπόνηση, όπως καθορίζεται στο ISO 7195:2005, τον έλεγχο αντοχής όπως καθορίζεται στην 6.4.21.5.
- (b) Να αντέχει απώλεια ή διασπορά του εξαφθοριούχου ουρανίου τον έλεγχο ελεύθερης πτώσης που καθορίζεται στην 6.4.15.4, και
- (c) Να αντέχει χωρίς θραύση του συστήματος ανάσχεσης τον θερμικό έλεγχο που καθορίζεται στην 6.4.17.3.

6.4.6.3 Κόλα σχεδιασμένα να περιέχουν 0.1 kg ή περισσότερο εξαφθοριούχου ουρανίου δεν θα πρέπει να είναι εφοδιασμένα με συσκευές ανακούφισης πίεσης.

6.4.6.4 Υποκείμενα στην έγκριση της Αρμόδιας Αρχής, κόλα σχεδιασμένα να περιέχουν 0.1 kg ή περισσότερο εξαφθοριούχου ουρανίου μπορούν να μεταφέρονται εάν:

- (a) Τα κόλα είναι σχεδιασμένα με βάση τις απαιτήσεις διεθνών ή εθνικών προτύπων διαφορετικές από αυτές του ISO 7195:2005 εφόσον διατηρείται ισοδύναμο επίπεδο ασφάλειας,
- (b) Τα κόλα είναι σχεδιασμένα να αντέχουν χωρίς διαρροή και χωρίς μη αποδεκτή καταπόνηση μια πίεση ελέγχου λιγότερη από 2.76 MPa όπως καθορίζεται στην 6.4.21.5, ή

(c) Για κόλα σχεδιασμένα να περιέχουν 9 000 kg ή περισσότερου εξαφθοριούχου ουρανίου, τα κόλα δεν ικανοποιούν την απαίτηση της 6.4.6.2 (c).

Σε κάθε άλλη περίπτωση ικανοποιούνται οι απαιτήσεις που καθορίζονται στις 6.4.6.1 ως 6.4.6.3.

6.4.7 Απαιτήσεις για κόλα Τύπου Α

6.4.7.1 Κόλα Τύπου Α θα πρέπει να σχεδιάζονται να ικανοποιούν τις γενικές απαιτήσεις της 6.4.2 και των 6.4.7.2 έως 6.4.7.17.

6.4.7.2 Η μικρότερη συνολικά εξωτερική διάσταση του κόλου δεν θα πρέπει να είναι μικρότερη από 10 cm.

6.4.7.3 Το εξωτερικό του κόλου θα πρέπει να έχει ενσωματωμένο ένα χαρακτηριστικό τέτοιο όπως σφραγίδα, που θα είναι όχι άμεσα θραύσιμο και που, όταν είναι άθικτο, θα αποτελεί ένδειξη ότι δεν έχει ανοιχτεί.

6.4.7.4 Οποιαδήποτε εξαρτήματα καθήλωσης πάνω στο κόλο θα πρέπει να είναι έτσι σχεδιασμένα ώστε, υπό κανονικές συνθήκες μεταφοράς και συνθήκες ατυχήματος, οι δυνάμεις σε αυτά τα εξαρτήματα να μη μειώνουν την ικανότητα του κόλου να ικανοποιεί τις απαιτήσεις της παρούσας Οδηγίας.

6.4.7.5 Ο σχεδιασμός του κόλου θα πρέπει να λαμβάνει υπόψη θερμοκρασίες που κυμαίνονται από -40°C έως +70°C για τα συστατικά της συσκευασίας. Προσοχή θα πρέπει να δίνεται στις θερμοκρασίες ψύξης για υγρά και στην πιθανή αποικοδόμηση των υλικών συσκευασίας μέσα στο δεδομένο εύρος θερμοκρασίας.

6.4.7.6 Οι τεχνικές σχεδιασμού και κατασκευής θα πρέπει να είναι σύμφωνα με εθνικά και διεθνή πρότυπα ή με άλλες απαιτήσεις αποδεκτές από την Αρμόδια Αρχή.

6.4.7.7 Ο σχεδιασμός θα πρέπει να περιλαμβάνει ένα σύστημα συγκράτησης ασφαλώς κλεισμένο με ασφαλή συσκευή δεσίματος που δεν μπορεί να ανοιχτεί ακούσια ή από την πίεση που μπορεί να αναπτυχθεί μέσα στο κόλο.

6.4.7.8 Ειδικής μορφής ραδιενεργό υλικό μπορεί να θεωρηθεί ως συστατικό του συστήματος συγκράτησης.

6.4.7.9 Εάν το σύστημα συγκράτησης αποτελεί μια ξεχωριστή μονάδα του κόλου, θα πρέπει να είναι ικανό να είναι ασφαλώς κλεισμένο με ασφαλή συσκευή δεσίματος η οποία είναι ανεξάρτητη από οποιοδήποτε άλλο μέρος της συσκευασίας.

6.4.7.10 Ο σχεδιασμός οποιουδήποτε συστατικού του συστήματος συγκράτησης θα πρέπει να λαμβάνει υπόψη, όπου εφαρμόζεται, τη ραδιολυτική αποικοδόμηση των υγρών και άλλων ευαίσθητων υλικών και τη δημιουργία αερίων από χημική αντίδραση και ραδιόλυση.

6.4.7.11 Το σύστημα συγκράτησης θα πρέπει να διατηρεί το ραδιενεργό του περιεχόμενο κάτω από μια μείωση της πίεσης περιβάλλοντος σε 60 kPa.

6.4.7.12 Όλες οι βαλβίδες, εκτός από τις βαλβίδες ανακούφισης πίεσης, θα πρέπει να είναι εφοδιασμένες με ένα περίβλημα για να συγκρατήσει οποιαδήποτε διαρροή από τη βαλβίδα.

6.4.7.13 Μια προστασία ακτινοβολίας που περικλύει ένα στοιχείο του κόλου καθορισμένο ως μέρος του συστήματος συγκράτησης θα πρέπει να είναι έτσι σχεδιασμένη ώστε να εμποδίζει την ακούσια

απελευθέρωση αυτού του συστατικού από την προστασία. Όπου η προστασία ακτινοβολίας και αυτό το στοιχείο μέσα σε αυτή δημιουργούν μια ξεχωριστή μονάδα, η προστασία ακτινοβολίας θα πρέπει να είναι ικανή να κλείνει με ασφάλεια με ασφαλή συσκευή δεσίματος που είναι ανεξάρτητη από οποιοδήποτε άλλο μέρος της συσκευασίας.

6.4.7.14 Ένα κόλο θα πρέπει να είναι έτσι σχεδιασμένο ώστε αν ήταν υποκείμενο στις δοκιμές που καθορίζονται στην 6.4.15, θα εμπόδιζε:

- (a) Απώλεια ή διασπορά του ραδιενεργού περιεχομένου και
- (b) Απώλεια της ακεραιότητας του προστατευτικού μέσου που θα είχε ως αποτέλεσμα σε μεγαλύτερη από 20% αύξηση του επιπέδου της ακτινοβολίας σε οποιαδήποτε εξωτερική επιφάνεια του κόλου.

6.4.7.15 Ο σχεδιασμός ενός κόλου προοριζόμενου για υγρό ραδιενεργό υλικό θα πρέπει να προβλέψει διατάξεις για κενό που να αντέχει μεταβολές στη θερμοκρασία του περιεχομένου, δυναμικές επιδράσεις και δυνάμεις πλήρωσης.

Κόλα Τύπου Α για να περιέχουν υγρά

6.4.7.16 Ένα κόλο Τύπου Α σχεδιασμένο να περιέχει υγρά θα πρέπει, επιπλέον:

- (a) Να ικανοποιεί τους όρους που καθορίζονται στην 6.4.7.14 (a) παραπάνω αν το κόλο είναι υποκείμενο στους ελέγχους που καθορίζονται στην 6.4.16 και
- (b) Είτε
 - (i) είναι εφοδιασμένο με αρκετό απορροφητικό υλικό να απορροφήσει το διπλάσιο όγκο του υγρού περιεχομένου. Τέτοιο απορροφητικό υλικό θα πρέπει να τοποθετείται κατάλληλα έτσι ώστε να έρχεται σε επαφή με το υγρό σε περίπτωση διαρροής, ή
 - (ii) είναι εφοδιασμένο με ένα σύστημα συγκράτησης αποτελούμενο από κύρια εσωτερικά και δευτερεύοντα εξωτερικά συστατικά συγκράτησης σχεδιασμένα να εσωκλείουν πλήρως τα υγρά περιεχόμενα και να διασφαλίζουν τη συγκράτησή τους, μέσα στα δευτερεύοντα εξωτερικά συστατικά συγκράτησης, ακόμα και εάν το κύρια εσωτερικά συστατικά παρουσιάσουν διαρροή.

Κόλα Τύπου Α για να περιέχουν αέριο

6.4.7.17 Ένα κόλο σχεδιασμένο για αέρια θα πρέπει να εμποδίζει απώλεια ή διασπορά του ραδιενεργού περιεχομένου εάν το κόλο ήταν υποκείμενο στους ελέγχους που καθορίζονται στην 6.4.16. Ένα κόλο Τύπου Α σχεδιασμένο για τρίτο αέριο ή για ευγενή αέρια θα πρέπει να εξαιρεθεί από αυτή την απαίτηση.

6.4.8 Απαιτήσεις για κόλα Τύπου Β(Υ)

6.4.8.1 Κόλα Τύπου Β(Υ) θα πρέπει να σχεδιάζονται να ικανοποιούν τις απαιτήσεις που καθορίζονται στην 6.4.2, και στις 6.4.7.2 έως 6.4.7.15, εκτός όπως καθορίζεται στην 6.4.7.14 (a), και, επιπλέον, τις απαιτήσεις που καθορίζονται στις 6.4.8.2 έως 6.4.8.15.

- 6.4.8.2** Ένα κόλο θα πρέπει να είναι έτσι σχεδιασμένο ώστε, υπό συνθήκες περιβάλλοντος που καθορίζονται στις 6.4.8.4 και 6.4.8.5 η θερμότητα που δημιουργείται μέσα στο κόλο από το ραδιενεργό περιεχόμενο δεν θα πρέπει, υπό κανονικές συνθήκες μεταφοράς, όπως αποδεικνύεται από τους ελέγχους στην 6.4.15, να επηρεάζει δυσμενώς το κόλο κατά τέτοιο τρόπο ώστε αυτό να αδυνατεί να ικανοποιήσει τις εφαρμόσιμες applicable απαιτήσεις για συγκράτηση και προστασία αν αφεθεί αφύλακτο για μια περίοδο μιας εβδομάδας. Ιδιαίτερη προσοχή θα πρέπει να δοθεί στις επιδράσεις της θερμότητας, οι οποίες μπορούν:
- (a) Να αλλάξουν τη διεύθυνση, τη γεωμετρική μορφή ή τη φυσική κατάσταση του ραδιενεργού περιεχομένου ή, εάν το ραδιενεργό υλικό είναι κλεισμένο σε μεταλλικό δοχείο ή άλλο δοχείο (για παράδειγμα, στοιχεία καυσίμου με περίβλημα), να προκαλέσουν την παραμόρφωση ή την τήξη του μεταλλικού δοχείου, δοχείου ή ραδιενεργού υλικού, ή
 - (b) Να μειώσουν την ικανότητα της συσκευασίας μέσω διαφορικής θερμικής διαστολής ή ρηγμάτωσης ή τήξης του υλικού προστασία από ακτινοβολία, ή
 - (c) Σε συνδυασμό με υγρασία, να επιταχύνουν τη διάβρωση.
- 6.4.8.3** Ένα κόλο θα πρέπει να είναι έτσι σχεδιασμένο ώστε, υπό συνθήκες περιβάλλοντος που καθορίζεται στην 6.4.8.5 και ελλείψει ηλιακής ακτινοβολίας, η θερμοκρασία των προσίων επιφανειών του κόλου να μην υπερβαίνει τους 50 °C, εκτός εάν το κόλο μεταφέρεται υπό αποκλειστική χρήση.
- 6.4.8.4** Η μέγιστη θερμοκρασία οποιασδήποτε άμεσα προσιτής επιφάνειας κατά τη μεταφορά ενός κόλου δεν θα πρέπει να υπερβαίνει τους 85 °C ελλείψει ηλιακής ακτινοβολίας υπό τις συνθήκες περιβάλλοντος που καθορίζονται στην 6.4.8.4. Το κόλο θα πρέπει να μεταφέρεται υπό αποκλειστική χρήση, όπως καθορίζεται στην 6.4.8.3, εάν η μέγιστη θερμοκρασία του υπερβαίνει τους 50 °C. Μπορεί να λαμβάνονται υπόψη φραγμοί ή παραπετάσματα που προορίζονται να δίνουν προστασία στους ανθρώπους χωρίς την ανάγκη οι φραγμοί ή τα παραπετάσματα να υπόκεινται σε οποιονδήποτε έλεγχο.
- 6.4.8.5** Η θερμοκρασία περιβάλλοντος θα θεωρείται ότι είναι 38 °C.
- 6.4.8.6** Οι συνθήκες έκθεσης στον ήλιο θα πρέπει να θεωρούνται ότι είναι όπως καθορίζεται στον Πίνακα 6.4.8.6.

Πίνακας 6.4.8.6: Στοιχεία ηλιακής ακτινοβολίας

Περίπτωση	Μορφή και θέση της επιφάνειας	Ηλιακή έκθεση για δώδεκα ώρες ανά ημέρα (W/m ²)
1	Επίπεδες επιφάνειες που μεταφέρονται οριζόντια-προσανατολισμός προς τα κάτω	0
2	Επίπεδες επιφάνειες που μεταφέρονται οριζόντια-προσανατολισμός προς τα επάνω	800
3	Επίπεδες επιφάνειες που μεταφέρονται κάθετα	200 ^a
4	Άλλες επιφάνειες με προσανατολισμό προς τα κάτω (μη οριζόντιες)	200 ^a
5	Όλες οι άλλες επιφάνειες	400 ^a

^a Εναλλακτικά, μια ημιτονοειδής συνάρτηση μπορεί να χρησιμοποιείται, με συντελεστή απορρόφησης και αγνοώντας τις επιδράσεις πιθανής αντανάκλασης από γειτονικά αντικείμενα.

- 6.4.8.7** Ένα κόλο που περιλαμβάνει θερμική προστασία για το σκοπό της ικανοποίησης των απαιτήσεων της θερμικής δοκιμής που καθορίζεται στην 6.4.17.3 θα πρέπει να είναι έτσι σχεδιασμένο ώστε τέτοια προστασία να παραμένει αποτελεσματική εάν το κόλο υπόκειται στους ελέγχους που καθορίζονται στις 6.4.15 και 6.4.17.2 (a) και (b) ή 6.4.17.2 (b) και (c), κατάλληλα. Οποιαδήποτε τέτοια προστασία στο εξωτερικό του κόλου δεν θα πρέπει να καθίσταται αναποτελεσματική λόγω σχισίματος, κοψίματος, ολίσθησης, απόξεσης ή κακού χειρισμού.
- 6.4.8.8** Ένα κόλο θα πρέπει να είναι έτσι σχεδιασμένο ώστε, εάν ήταν υποκείμενο:
- (a) Στις δοκιμές που καθορίζονται στην 6.4.15, θα περιορίζει την απώλεια ραδιενεργού περιεχομένου σε όχι περισσότερο από 10^{-6} A₂ ανά ώρα και
- (b) Στις δοκιμές που καθορίζονται στις 6.4.17.1, 6.4.17.2 (b), 6.4.17.3, και 6.4.17.4 και στις δοκιμές στην
- (i) 6.4.17.2 (c), όταν το κόλο έχει βάρος όχι μεγαλύτερο από 500 kg, μια συνολική πυκνότητα όχι μεγαλύτερη από 1 000 kg/m³ βασισμένη στις εξωτερικές διαστάσεις, και ραδιενεργό περιεχόμενο μεγαλύτερο από 1000 A₂ όχι ως ειδική μορφή ραδιενεργού υλικού, ή
- (ii) 6.4.17.2 (a), για όλα τα άλλα κόλα,
- θα ικανοποιούσε τις παρακάτω απαιτήσεις:
- αν έχει επαρκή προστασία για να εξασφαλίσει ότι το επίπεδο ακτινοβολίας στο 1 m από την επιφάνεια του κόλου δεν θα υπερβεί τα 10 mSv/h με το μέγιστο ραδιενεργό περιεχόμενο το οποίο το κόλο είναι σχεδιασμένο να περιέχει και
 - αν περιορίζει την αθροιστική απώλεια του ραδιενεργού περιεχομένου σε μια περίοδο μιας εβδομάδας σε όχι περισσότερο από 10 A₂ για κρυπτόν-85 και όχι περισσότερο από A₂ για όλα τα άλλα ραδιονουκλεΐδια.
- Όπου βρίσκονται μείγματα διαφορετικών ραδιονουκλεϊδίων, οι διατάξεις των 2.2.7.2.2.4 έως 2.2.7.2.2.6 θα πρέπει να εφαρμόζονται εκτός για το κρυπτόν-85 μια δραστική, πραγματική τιμή A₂(i) ίση με 10 A₂ μπορεί να χρησιμοποιείται. Για την περίπτωση (a) παραπάνω, η εκτίμηση θα λαμβάνει υπόψη τα όρια εξωτερικής μόλυνσης της 4.1.9.1.2.
- 6.4.8.9** Ένα κόλο για ραδιενεργό περιεχόμενο με δραστηριότητα μεγαλύτερη από 10^5 A₂ θα πρέπει να είναι έτσι σχεδιασμένο ώστε εάν ήταν υποκείμενο στον εντατικό έλεγχο εμβάπτισης στο νερό που καθορίζεται στην 6.4.18, δεν θα υπήρχε ρήξη του συστήματος ανάσχεσης.
- 6.4.8.10** Η συμμόρφωση με τα επιτρεπόμενα όρια απελευθέρωσης δραστηριότητας δεν θα εξαρτάται ούτε από φίλτρα ούτε από ένα σύστημα μηχανικής ψύξης.
- 6.4.8.11** Ένα κόλο δεν θα πρέπει να περιλαμβάνει σύστημα ανακούφισης της πίεσης από το σύστημα συγκράτησης το οποίο θα επέτρεπε την απελευθέρωση ραδιενεργού υλικού στο περιβάλλον υπό τις συνθήκες των ελέγχων που καθορίζονται στις 6.4.15 και 6.4.17.
- 6.4.8.12** Ένα κόλο θα πρέπει να είναι έτσι σχεδιασμένο ώστε αν βρίσκονταν στη μέγιστη κανονική πίεση

λειτουργίας και ήταν υποκείμενο στους ελέγχους που καθορίζονται στις 6.4.15 και 6.4.17, το επίπεδο καταπονήσεων στο σύστημα συγκράτησης δεν θα σημειώνω τιμές οι οποίες θα επηρέαζαν δυσμενώς το κόλο κατά τέτοιο τρόπο που θα αστοχούσε να ικανοποιήσει τις εφαρμοσίμες απαιτήσεις.

6.4.8.13 Ένα κόλο δεν θα πρέπει να έχει μέγιστη κανονική πίεση λειτουργίας μεγαλύτερη από μια πίεση πιεζομέτρου 700 kPa.

6.4.8.14 Ένα κόλο που περιέχει ραδιενεργό υλικό χαμηλής διασποράς θα είναι σχεδιασμένο με τέτοιο τρόπο ώστε οιαδήποτε στοιχεία που θα προστεθούν στο χαμηλής διασποράς ραδιενεργό υλικό και τα οποία δεν είναι μέρος αυτού, ή οιαδήποτε εσωτερικά συστατικά της συσκευασίας, δεν θα επηρεάσουν αρνητικά τη λειτουργία του ραδιενεργού υλικού χαμηλής διασποράς.

6.4.8.15 Ένα κόλο θα πρέπει να είναι σχεδιασμένο για ένα εύρος θερμοκρασίας περιβάλλοντος από -40 °C έως +38 °C.

6.4.9 Απαιτήσεις για κόλα Τύπου Β(M)

6.4.9.1 Κόλα Τύπου Β(M) θα πρέπει να ικανοποιούν απαιτήσεις για κόλα Τύπου Β(U) που καθορίζονται στην 6.4.8.1, εκτός από τα κόλα που μεταφέρονται αποκλειστικά μέσα σε μια συγκεκριμένη χώρα ή αποκλειστικά μεταξύ συγκεκριμένων χωρών, όροι άλλοι από αυτούς που δίνονται στις 6.4.7.5, 6.4.8.4, 6.4.8.5, 6.4.8.6, και 6.4.8.9 έως 6.4.8.15 παραπάνω μπορούν να θεωρηθούν με την έγκριση των Αρμόδιων Αρχών αυτών των χωρών. Παρόλα αυτά, οι απαιτήσεις για κόλα Τύπου Β(U) που καθορίζονται στις 6.4.8.9 έως 6.4.8.15 θα πρέπει να ικανοποιούνται όσο είναι εφικτό.

6.4.9.2 Περιοδικός εξαερισμός των κόλων Τύπου Β(M) μπορεί να επιτρέπεται κατά τη διάρκεια της μεταφοράς, με την προϋπόθεση ότι οι λειτουργικοί έλεγχοι για εξαερισμό είναι αποδεκτοί από τις σχετικές Αρμόδιες Αρχές.

6.4.10 Απαιτήσεις για κόλα Τύπου C

6.4.10.1 Κόλα Τύπου A θα πρέπει να σχεδιάζονται να ικανοποιούν τις απαιτήσεις της 6.4.2 και των 6.4.7.2 έως 6.4.7.15, εκτός ως υποδεικνύεται στην 6.4.7.14 (a), και τις απαιτήσεις των 6.4.8.2 έως 6.4.8.6, 6.4.8.10 έως 6.4.8.15 και, επιπροσθέτως, των 6.4.10.2 έως 6.4.10.4.

6.4.10.2 Ένα κόλο θα είναι ικανό να ικανοποιεί τα κριτήρια αποτίμησης που υπογορεύονται για δοκιμές στην 6.4.8.8 (b) και 6.4.5.12 μετά από ταφή σε περιβάλλον που ορίζεται από θερμική αγωγιμότητα 0.33 W.m⁻¹.K⁻¹ και θερμοκρασία 38°C σε μόνιμη κατάσταση. Αρχικές συνθήκες για την αποτίμηση θα υποθέτουν ότι κάθε θερμική μόνωση του κόλου παραμένει άθικτη, το κόλο βρίσκεται στη μέγιστη ονομαστική πίεση λειτουργίας και η θερμοκρασία περιβάλλοντος είναι 38°C.

6.4.10.3 Ένα κόλο θα είναι σχεδιασμένο έτσι, ώστε εάν βρισκόταν στη μέγιστη ονομαστική πίεση λειτουργίας και ήταν κείμενο:

(a) Στους ελέγχους που περιγράφονται στην 6.4.15, θα περιορίζε την απώλεια ραδιενεργού περιεχομένου σε όχι περισσότερο από 10⁻⁶ A₂ ανά ώρα, και

(b) Στις ακολουθίες ελέγχων της 6.4.20.1, θα ικανοποιούσε τις παρακάτω απαιτήσεις:

(i) αν έχει επαρκή προστασία για να εξασφαλίσει ότι το επίπεδο ακτινοβολίας στο 1 m από

την επιφάνεια του κόλου δεν θα υπερβεί τα 10 mSv/h με το μέγιστο ραδιενεργό περιεχόμενο το οποίο το κόλο είναι σχεδιασμένο να περιέχει και,

- (ii) αν περιορίζει την αθροιστική απώλεια του ραδιενεργού περιεχομένου σε μια περίοδο μιας εβδομάδας σε όχι περισσότερο από 10 A₂ για κρυπτόν-85 και όχι περισσότερο από A₂ για όλα τα άλλα ραδιονουκλείδια.

Όπου βρίσκονται μείγματα διαφορετικών ραδιονουκλεϊδίων, οι διατάξεις των 2.2.7.2.2.4 έως 2.2.7.2.2.6 θα πρέπει να εφαρμόζονται εκτός για το κρυπτό-85 μια δραστική, πραγματική τιμή A₂(i) ίση με 10 A₂ μπορεί να χρησιμοποιείται. Για την περίπτωση (α) παραπάνω, η εκτίμηση θα λαμβάνει υπόψη τα όρια εξωτερικής μόλυνσης της 4.1.9.1.2.

6.4.10.4 Ένα κόλο θα πρέπει να είναι έτσι σχεδιασμένο ώστε εάν ήταν υποκείμενο στην εντατική δοκιμή εμβάπτισης στο νερό που καθορίζεται στην 6.4.18, δεν θα υπήρχε ρήξη του συστήματος ανάσχεσης.

6.4.11 Απαιτήσεις για κόλα που περιέχουν σχάσιμο υλικό

6.4.11.1 Σχάσιμο υλικό θα πρέπει να μεταφέρεται έτσι ώστε:

- (a) Να διατηρεί υπο-κρισιμότητα κατά τη διάρκεια κανονικών συνθηκών μεταφοράς και συνθηκών ατυχήματος, ιδιαίτερα, τα παρακάτω ενδεχόμενα θα πρέπει να εξετάζονται:

- (i) διαρροή νερού μέσα στα ή έξω από τα κόλα,
- (ii) η απώλεια της ικανότητας των ενσωματωμένων απορροφητών ή των επιβραδυντών νετρονίων,
- (iii) αναδιευθέτηση του περιεχομένου είτε μέσα στο κόλο ή ως αποτέλεσμα απώλειας από το κόλο,
- (iv) μείωση των χώρων μέσα ή ανάμεσα στα κόλα,
- (v) κόλα που βυθίζονται στο νερό ή θάβονται στο χιόνι και
- (vi) αλλαγές θερμοκρασίας και

- (b) Να ικανοποιεί τις απαιτήσεις:

- (i) της 6.4.7.2 για κόλα που περιέχουν σχάσιμο υλικό,
- (ii) που περιγράφονται αλλού στην παρούσα Οδηγία όσο αναφορά τις ραδιενεργές ιδιότητες του υλικού και
- (iii) που καθορίζονται στις 6.4.11.3 έως 6.4.11.12, εκτός εάν εξαιρούνται από την 6.4.11.2.

6.4.11.2 Σχάσιμο υλικό που ικανοποιεί μία από τις διατάξεις (α) έως (δ) της 2.2.7.2.3.5 εξαιρείται από την απαίτηση να μεταφέρεται σε κόλα που συμμορφώνονται με τις 6.4.11.3 έως 6.4.11.12 όπως επίσης και από τις άλλες απαιτήσεις της παρούσας Οδηγίας που εφαρμόζονται στο σχάσιμο υλικό. Μόνο ένα τύπος εξαίρεσης επιτρέπεται ανά αποστολή.

- 6.4.11.3** Όπου η φυσική ή η χημική μορφή, η ισοτροπική σύνθεση, το βάρος ή η συγκέντρωση, η αναλογία του μέσου συγκράτησης ή η πυκνότητα, ή η γεωμετρική διαμόρφωση δεν είναι γνωστά, οι εκτιμήσεις των 6.4.11.7 έως 6.4.11.12 θα γίνονται υποθέτοντας ότι κάθε παράμετρος που δεν είναι γνωστή έχει την τιμή που δίνει το μέγιστο πολλαπλασιασμό νετρονίων σύμφωνα με τις γνωστές συνθήκες και παραμέτρους σε αυτές τις εκτιμήσεις.
- 6.4.11.4** Για πυρηνικά καύσιμα που έχουν τεθεί σε εκπομπή οι εκτιμήσεις των 6.4.11.7 έως 6.4.11.12 θα βασίζονται πάνω σε μια ισοτροπική σύνθεση που έχει αποδειχθεί ότι παρέχει:
- (a) Το μέγιστο πολλαπλασιασμό νετρονίων κατά τη διάρκεια της ιστορίας της εκπομπής ή
 - (b) Μια συντηρητική εκτίμηση του πολλαπλασιασμού των νετρονίων για τις εκτιμήσεις του κόλου. Μετά την εκπομπή αλλά πριν από την αποστολή, θα πρέπει να εκτελείται μια μέτρηση για επιβεβαίωση της συντηρητικότητας της ισοτροπικής σύνθεσης.
- 6.4.11.5** Η συσκευασία, αφού υποβληθεί στους ελέγχους που καθορίζονται στην 6.4.15, πρέπει:
- (a) να διατηρεί τις ελάχιστες συνολικές εξωτερικές διαστάσεις του κόλου σε τουλάχιστον 10 cm, και
 - (b) να εμποδίζει την είσοδο ενός κύβου 10 cm.
- 6.4.11.6** Το κόλο θα πρέπει είναι σχεδιασμένο για ένα εύρος θερμοκρασίας περιβάλλοντος από -40°C έως +38°C εκτός εάν η Αρμόδια Αρχή ορίζει διαφορετικά στο πιστοποιητικό έγκρισης για το σχεδιασμό του κόλου.
- 6.4.11.7** Για ένα κόλο σε απομόνωση, θα πρέπει να θεωρείται ότι το νερό μπορεί να διαρρέυσει μέσα στο ή έξω από όλους τους κενούς χώρους, συμπεριλαμβανομένων αυτών μέσα στο σύστημα συγκράτησης. Πάντως, εάν ο σχεδιασμός ενσωματώνει ειδικά χαρακτηριστικά για να εμποδίσουν τέτοια διαρροή νερού μέσα σε ή έξω από συγκεκριμένους κενούς χώρους, ακόμα και ως αποτέλεσμα λάθους, απουσία διαρροής μπορεί να υποτεθεί σχετικά με αυτούς τους κενούς χώρους. Ειδικά χαρακτηριστικά θα περιλαμβάνουν τα παρακάτω:
- (a) Πολλαπλούς υψηλών προδιαγραφών φραγμούς νερού, από τους οποίους όχι λιγότεροι από δύο θα παρέμενε στεγανός εάν το κόλο ήταν υποκείμενο στους ελέγχους που περιγράφονται στην 6.4.11.12 (b), έναν υψηλού βαθμού ποιοτικό έλεγχο στην κατασκευή, συντήρηση και επισκευή των συσκευασιών και ελέγχους να αποδεικνύουν το κλείσιμο κάθε κόλου πριν από την αποστολή, ή
 - (b) Για κόλα που περιέχουν εξαφθοριούχο ουράνιο μόνο, εμπλουτισμένα σε ουράνιο-235 σε ένα μέγιστο 5% κατά βάρος:
 - (i) κόλα όπου, μετά από τις δοκιμές που περιγράφονται στην 6.4.11.12 (b), δεν υπάρχει φυσική επαφή ανάμεσα στη βαλβίδα και οποιουδήποτε άλλου συστατικού της συσκευασίας άλλο από το αρχικό σημείο προσαρμογής της και όπου, επιπλέον, μετά από τον έλεγχο που περιγράφεται στην 6.4.17.3 οι βαλβίδες παραμένουν στεγανές και
 - (ii) έναν υψηλού βαθμού ποιοτικό έλεγχο στην κατασκευή, συντήρηση και επισκευή των συσκευασιών συνδυασμένο με ελέγχους να αποδεικνύουν το κλείσιμο κάθε κόλου πριν

από κάθε αποστολή.

- 6.4.11.8** Θα πρέπει να θεωρείται ότι το σύστημα συγκράτησης θα πρέπει να είναι αυστηρά ανακλώμενο από τουλάχιστον 20 cm νερού ή από τέτοια μεγαλύτερη ανάκλαση όπως μπορεί επιπλέον να παρέχεται από το περιβάλλον υλικό της συσκευασίας. Όμως, όταν μπορεί να αποδειχτεί ότι το σύστημα συγκράτησης παραμένει μέσα στη συσκευασία μετά από τους ελέγχους που περιγράφονται στην 6.4.11.12 (b), ανάκλαση του κόλου από τουλάχιστον 20 cm νερού μπορεί να θεωρηθεί στην 6.4.11.9 (c).
- 6.4.11.9** Το κόλο θα πρέπει να είναι υπο-κρίσιμο υπό τους όρους των 6.4.11.7 και 6.4.11.8 με τις συνθήκες του κόλου που έχουν ως αποτέλεσμα το μέγιστο πολλαπλασιασμό νετρονίων σύμφωνα με:
- (a) Συνήθεις συνθήκες μεταφοράς (χωρίς ατύχημα),
 - (b) Τους ελέγχους που καθορίζονται στην 6.4.11.11 (b),
 - (c) Τους ελέγχους που καθορίζονται στην 6.4.11.12 (b).
- 6.4.11.10** (Δεσμευμένο)
- 6.4.11.11** Για κανονικές συνθήκες μεταφοράς ένας αριθμός "N" θα προκύπτει, τέτοιος ώστε πέντε φορές "N" κόλων θα πρέπει να είναι υπο-κρίσιμο για τη διευθέτηση και συνθήκες κόλου που παρέχουν το μέγιστο πολλαπλασιασμό νετρονίων σύμφωνα με τα παρακάτω:
- (a) Δε θα πρέπει να υπάρχει τίποτα ανάμεσα στα κόλα και η διευθέτηση του κόλου θα πρέπει να ανακλάται σε όλες τις πλευρές από τουλάχιστον 20 cm νερού και
 - (b) Η κατάσταση των κόλων θα πρέπει να είναι η εκτιμώμενη ή αποδεδειγμένη κατάστασή τους εάν ήταν υποκείμενα στους ελέγχους που καθορίζονται στην 6.4.15.
- 6.4.11.12** Για συνθήκες ατυχήματος κατά τη μεταφορά ένας αριθμός "N" θα προκύπτει, τέτοιος ώστε δύο φορές "N" κόλων θα πρέπει να είναι υπο-κρίσιμο για τη διευθέτηση και συνθήκες κόλου που παρέχουν το μέγιστο πολλαπλασιασμό νετρονίων σύμφωνα με τα παρακάτω:
- (a) Υδρογονούχα μέσα συγκράτησης μεταξύ κόλων, και η διευθέτηση του κόλου να ανακλάται σε όλες τις πλευρές από τουλάχιστον 20 cm νερού και
 - (b) Τους ελέγχους που καθορίζονται στην 6.4.15 ακολουθούμενους από οποιοδήποτε από τα παρακάτω είναι το πιο περιοριστικό:
 - (i) τους ελέγχους που καθορίζονται στις 6.4.17.2 (b) και, είτε 6.4.17.2 (c) για κόλα που έχουν βάρος όχι μεγαλύτερο από 500 kg και συνολική πυκνότητα όχι μεγαλύτερη από 1000 kg/m³ βασισμένη στις εξωτερικές διαστάσεις, ή 6.4.17.2 (a) για όλα τα άλλα κόλα, ακολουθούμενους από τον έλεγχο που καθορίζεται στην 6.4.17.3 και συμπληρώνεται από τους ελέγχους που καθορίζονται στις 6.4.19.1 έως 6.4.19.3, ή
 - (ii) τον έλεγχο που καθορίζεται στην 6.4.17.4 και
 - (c) Όπου οποιοδήποτε μέρος από το σχάσιμο υλικό διαφεύγει από το σύστημα συγκράτησης μετά

από τους ελέγχους που καθορίζονται στην 6.4.11.12 (b), θα πρέπει να θεωρείται ότι σχάσιμο υλικό διαφεύγει από κάθε κόλο στη σειρά και όλο το σχάσιμο υλικό θα διασπαρεί στη διάταξη των συσκευασιών και μέσω των συγκράτησης που έχει ως αποτέλεσμα το μέγιστο πολλαπλασιασμό νετρονίων με ανάκλαση από τουλάχιστον 20 cm νερού.

6.4.11.13 Ο δείκτης ασφαλείας κρισιμότητας (CSI) για κόλα που περιέχουν σχάσιμο υλικό θα προκύπτει από τη διαίρεση του αριθμού 50 με τη μικρότερη εκ των δύο τιμών του "N" που προκύπτουν στην 6.4.11.11 και 6.4.11.13 (π.χ. $CSI = 50/N$). Η τιμή του δείκτη ασφαλείας κρισιμότητας μπορεί να είναι μηδέν, υπό τον όρο ότι ένας απεριόριστος αριθμός κόλων είναι υποκρίσιμος (π.χ. ο N είναι ουσιαστικά ίσος με άπειρο και στις δύο περιπτώσεις).

6.4.12 Διαδικασίες δοκιμών και απόδειξη συμμόρφωσης

6.4.12.1 Απόδειξη συμμόρφωσης με τα πρότυπα απόδοσης που απαιτούνται στις 2.2.7.2.3.1.3, 2.2.7.2.3.1.4, 2.2.7.2.3.3.1, 2.2.7.2.3.3.2, 2.2.7.2.3.4.1, 2.2.7.2.3.4.2 και 6.4.2 έως 6.4.11 πρέπει να επιτυγχάνεται με οποιαδήποτε από τις μεθόδους που αναφέρονται παρακάτω ή από συνδυασμό αυτών:

- (a) Εκτέλεση των δοκιμών με δείγματα που αντιπροσωπεύουν υλικό LSA-III, ή ειδική μορφή ραδιενεργού υλικού, ή χαμηλής διασποράς ραδιενεργό υλικό ή με πρωτότυπα ή δείγματα από τη συσκευασία, όπου το περιεχόμενο του δείγματος ή της συσκευασίας για τις δοκιμές θα προσομοιάζει όσο περισσότερο είναι εφικτό το αναμενόμενο εύρος των ραδιενεργών περιεχομένων και το δείγμα ή η συσκευασία προς έλεγχο θα πρέπει να ετοιμάζεται όπως παρουσιάζεται για μεταφορά.
- (b) Αναφορά σε προηγούμενες ικανοποιητικές αποδείξεις ενός αρκετά παρόμοιου είδους.
- (c) Εκτέλεση των δοκιμών με μοντέλα κατάλληλης κλίμακας που ενσωματώνουν εκείνα τα χαρακτηριστικά που είναι σημαντικά αναφορικά με το υπό έρευνα αντικείμενο όταν τεχνολογική εμπειρία έχει δείξει ότι αποτελέσματα τέτοιων δοκιμών είναι κατάλληλα για σκοπούς σχεδιασμού. Όταν χρησιμοποιείται ένα υπόδειγμα σε κλίμακα, η ανάγκη για προσαρμογή συγκεκριμένων παραμέτρων δοκιμής, τέτοιες όπως η διάμετρος διείσδυσης ή το φορτίο συμπίεσης, θα πρέπει να λαμβάνεται υπόψη.
- (d) Υπολογισμός, ή αιτιολογημένο επιχείρημα, όταν οι διαδικασίες υπολογισμού και οι παράμετροι είναι γενικά συμφωνημένο ότι είναι αξιόπιστες ή συντηρητικές.

6.4.12.2 Αφού το υπόδειγμα, το πρωτότυπο ή το δείγμα έχει υποβληθεί στις δοκιμές, κατάλληλες μέθοδοι εκτίμησης θα πρέπει να χρησιμοποιούνται για να εξασφαλίσουν ότι οι απαιτήσεις για τις διαδικασίες δοκιμής έχουν ικανοποιηθεί σύμφωνα με τα πρότυπα απόδοσης και αποδοχής που περιγράφονται στις 2.2.7.2.3.1.3, 2.2.7.2.3.1.4, 2.2.7.2.3.3.1, 2.2.7.2.3.3.2, 2.2.7.2.3.4.1, 2.2.7.2.3.4.2 και 6.4.2 έως 6.4.11.

6.4.12.3 Όλα τα δείγματα θα πρέπει να επιθεωρούνται πριν τον έλεγχο ώστε να διαπιστώνονται και να καταγράφονται ελαττώματα ή ζημιές συμπεριλαμβανομένων των παρακάτω:

- (a) Απόκλιση από το σχεδιασμό,
- (b) Ελαττώματα στην κατασκευή,

- (c) Διάβρωση ή άλλη επιδείνωση και
- (d) Παραμόρφωση των χαρακτηριστικών.

Το σύστημα συγκράτησης του κόλου θα πρέπει να είναι σαφώς καθορισμένο. Τα εξωτερικά χαρακτηριστικά του δείγματος θα πρέπει να είναι σαφώς αναγνωρισμένα έτσι ώστε να μπορεί να γίνει αναφορά σε οποιοδήποτε μέρος ενός τέτοιου δείγματος απλά και με σαφήνεια.

6.4.13 Δοκιμάζοντας την ακεραιότητα του συστήματος συγκράτησης και προστασίας και αξιολογώντας την ασφάλεια κρσιμότητας

Μετά από καθένα από τις εφαρμόσιμες δοκιμές που καθορίζονται στις 6.4.15 έως 6.4.21:

- (a) Ελαττώματα και ζημιές θα πρέπει να αναγνωρίζονται και να καταγράφονται,
- (b) θα πρέπει να καθορίζεται εάν η ακεραιότητα του συστήματος συγκράτησης και προστασίας έχει διατηρηθεί στο βαθμό που απαιτείται στις 6.4.2 έως 6.4.11 για το υπό έλεγχο κόλο και
- (c) Για κόλα που περιέχουν σχάσιμο υλικό, θα πρέπει να καθορίζεται εάν οι υποθέσεις και συνθήκες που χρησιμοποιούνται στις εκτιμήσεις που απαιτούνται από τις 6.4.11.1 έως 6.4.11.13 για ένα ή περισσότερα κόλα, ισχύουν.

6.4.14 Στόχος για δοκιμές πτώσης

Ο στόχος για τις δοκιμές πτώσης που καθορίζονται στις 2.2.7.2.3.3.5 (a), 6.4.15.4, 6.4.16 (a), 6.4.17.2 και 6.4.20.2 θα πρέπει να είναι επίπεδος, με οριζόντια επιφάνεια τέτοιου χαρακτήρα ώστε οποιαδήποτε αύξηση στην αντίστασή της στη μετατόπιση ή παραμόρφωση κατά την κρούση με το δείγμα δεν θα αύξανε σημαντικά τη ζημιά στο δείγμα.

6.4.15 Έλεγχοι για απόδειξη της ικανότητας να αντέχει συνήθεις συνθήκες μεταφοράς

6.4.15.1 Οι δοκιμές είναι: η δοκιμή ψεκασμού με νερό, η δοκιμή ελεύθερης πτώσης, η δοκιμή στοιβάγματος και η δοκιμή διείσδυσης. Τα δείγματα του κόλου θα πρέπει να υπόκεινται στη δοκιμή ελεύθερης πτώσης, στη δοκιμή στοιβάγματος και στη δοκιμή διείσδυσης, αφού έχει προηγηθεί σε κάθε περίπτωση ο έλεγχος ψεκασμού με νερό. Ένα δείγμα μπορεί να χρησιμοποιηθεί για όλους τις δοκιμές, με την προϋπόθεση ότι ικανοποιούνται οι απαιτήσεις της 6.4.15.2.

6.4.15.2 Το χρονικό διάστημα μεταξύ της ολοκλήρωσης της δοκιμής ψεκασμού με νερό και της επόμενης δοκιμής θα πρέπει να είναι τέτοιο ώστε το νερό να έχει διεισδύσει στο μέγιστο βαθμό, χωρίς αισθητό στέγνωμα του εξωτερικού του δείγματος. Απουσία κάποιας ένδειξης για το αντίθετο, θα πρέπει να είναι δύο ώρες εάν ο ψεκασμός του νερού εφαρμόζεται από τέσσερις διευθύνσεις ταυτόχρονα. Κανένας χρόνος διαστήματος δεν θα παρέχεται, πάντως, εάν ο ψεκασμός του νερού εφαρμόζεται από καθεμία από τις τέσσερις διευθύνσεις διαδοχικά.

6.4.15.3 Δοκιμή ψεκασμού με νερό: Το δείγμα θα πρέπει να υπόκειται σε μια δοκιμή ψεκασμού με νερό που προσομοιάζει έκθεση σε βροχή περίπου 5 cm ανά ώρα για τουλάχιστον μια ώρα.

6.4.15.4 Δοκιμή ελεύθερης πτώσης: Το δείγμα θα πρέπει να πέφτει πάνω στο στόχο έτσι ώστε να υπόκειται στη μέγιστη ζημιά σχετικά με τα χαρακτηριστικά ασφαλείας που ελέγχονται.

- (a) Το ύψος πτώσης μετρημένο από το κατώτερο σημείο του δείγματος έως την ανώτερη επιφάνεια του στόχου δεν θα πρέπει να είναι μικρότερο από την απόσταση που καθορίζεται στον Πίνακα 6.4.15.4 για το εφαρμοζόμενο βάρος. Ο στόχος θα πρέπει να είναι όπως ορίζεται στην 6.4.14.
- (b) Για ορθογώνια από ινοσανίδες ή ξύλινα κόλα που δεν υπερβαίνουν το βάρος των 50 kg, ένα ξεχωριστό δείγμα θα υπόκειται σε ελεύθερη πτώση πάνω σε κάθε γωνία από ύψος 0.3 m.
- (c) Για κυλινδρικά από ινοσανίδες κόλα που δεν υπερβαίνουν το βάρος των 100 kg, ένα ξεχωριστό δείγμα θα υπόκειται σε ελεύθερη πτώση πάνω σε κάθε ένα από τα τέταρτα κάθε χείλους από ύψος 0.3 m.

Πίνακας 6.4.15.4: Απόσταση ελεύθερης πτώσης για τη δοκιμή κόλων υπό κανονικές συνθήκες μεταφοράς

Βάρος κόλου (kg)	Απόσταση ελεύθερης πτώσης (m)
Βάρος κόλου < 5000	1.2
5000 ≤ Βάρος κόλου < 10000	0.9
10000 ≤ Βάρος κόλου < 15000	0.6
15000 ≤ Βάρος κόλου	0.3

6.4.15.5

Δοκιμή στοιβάγματος: Εκτός εάν το σχήμα της συσκευασίας εμποδίζει αποτελεσματικά το στοιβάγμα, το δείγμα θα πρέπει να υπόκειται, για μια περίοδο 24 h, σε ένα φορτίο συμπίεσης ίσο ή μεγαλύτερο από τα παρακάτω:

- (a) Συνολικό βάρος ίσο με πέντε φορές το μέγιστο βάρος του κόλου, και
- (b) Το ισοδύναμο με 13 kPa πολλαπλασιασμένο με το κατακόρυφα προβαλλόμενο εμβαδόν του κόλου.

Το φορτίο θα πρέπει να εφαρμόζεται ομοιόμορφα σε δύο απέναντι πλευρές του δείγματος, μία από τις οποίες θα είναι η βάση πάνω στην οποία το κόλο τυπικά θα κείται.

6.4.15.6

Δοκιμή διείσδυσης: Το δείγμα θα τοποθετείται πάνω σε μια σταθερή, επίπεδη, οριζόντια επιφάνεια η οποία δεν θα μετακινείται σημαντικά κατά την εκτέλεση της δοκιμής.

- (a) Μια μπάρα 3.2 cm σε διάμετρο με ημισφαιρικό άκρο και βάρος 6 kg θα αφήνεται και θα κατευθύνεται αν πέσει, με το διαμήκη άξονά της κατακόρυφα, πάνω στο κέντρο του πιο αδύναμου μέρους του δείγματος, έτσι ώστε, εάν διεισδύσει αρκετά μακριά, θα χτυπήσει το σύστημα συγκράτησης. Η μπάρα δεν θα πρέπει να παραμορφώνεται σημαντικά από την εκτέλεση του ελέγχου.
- (b) Το ύψος πτώσης της μπάρας μετρημένο από το χαμηλότερο άκρο της μέχρι το προοριζόμενο σημείο της κρούσης στην πάνω επιφάνεια του δείγματος θα πρέπει να είναι 1 m.

6.4.16

Πρόσθετες δοκιμές για κόλα Τύπου Α σχεδιασμένα για υγρά και αέρια

Ένα δείγμα ή ξεχωριστά δείγματα θα πρέπει να υπόκεινται σε καθεμία από τις παρακάτω δοκιμές εκτός εάν μπορεί να αποδειχτεί ότι μια δοκιμή είναι περισσότερο αυστηρός για το δείγμα υπό εξέταση από την άλλη, οπότε στην περίπτωση αυτή ένα δείγμα θα πρέπει να υπόκειται στην πιο αυστηρή δοκιμή.

- (a) Δοκιμή ελεύθερης πτώσης: Το δείγμα θα πρέπει να πέφτει πάνω στο στόχο έτσι ώστε να υποστεί τη μεγαλύτερη ζημιά σχετικά με τη συγκράτηση. Το ύψος της πτώσης μετρημένο από το χαμηλότερο σημείο του δείγματος μέχρι την πάνω επιφάνεια του στόχου θα πρέπει να είναι 9 m. Ο στόχος θα πρέπει να είναι όπως ορίζεται στην 6.4.14.
- (b) Δοκιμή διεύθυνσης: Το δείγμα θα υπόκειται στον έλεγχο που καθορίζεται που καθορίζεται στην 6.4.15.6 εκτός ότι το ύψος πτώσης θα πρέπει να αυξάνεται σε 1.7 m από 1 m που καθορίζεται στην 6.4.15.6 (b).

6.4.17 Δοκιμές που αποδεικνύουν την ικανότητα να αντέχει συνθήκες ατυχήματος στη μεταφορά

6.4.17.1 Το δείγμα θα πρέπει να υπόκειται στις αθροιστικές επιδράσεις των δοκιμών που καθορίζονται στις 6.4.17.2 και 6.4.17.3, σε αυτή τη σειρά. Μετά από αυτούς τις δοκιμές, είτε αυτό το δείγμα ή ξεχωριστό δείγμα θα πρέπει να υπόκειται στην(ις) επίδραση(σεις) της(των) δοκιμής(ών) εμβάπτισης στο νερό, όπως καθορίζεται στην 6.4.17.4 και, εάν εφαρμόσιμο, στην 6.4.18.

6.4.17.2 Μηχανική δοκιμή: Η μηχανική δοκιμή αποτελείται από τρεις διαφορετικές δοκιμές πτώσης. Κάθε δείγμα θα πρέπει να υπόκειται στις εφαρμόσιμες πτώσεις όπως καθορίζεται στην 6.4.8.8 ή στην 6.4.11.12. Η σειρά στην οποία το δείγμα υπόκειται στις δοκιμές θα πρέπει να είναι τέτοια ώστε, με την ολοκλήρωση της μηχανικής δοκιμής, το δείγμα θα έχει υποστεί τέτοια ζημιά που θα οδηγήσει στη μέγιστη ζημιά στο θερμική δοκιμή που ακολουθεί.

- (a) Για την πτώση I, το δείγμα θα πρέπει να πέφτει πάνω στο στόχο έτσι ώστε να υποστεί τη μέγιστη ζημιά, και το ύψος της πτώσης μετρημένο από το χαμηλότερο σημείο του δείγματος μέχρι την πάνω επιφάνεια του στόχου θα πρέπει να είναι 9 m. Ο στόχος θα πρέπει να είναι όπως ορίζεται στην 6.4.14.
- (b) Για την πτώση II, το δείγμα θα πρέπει να πέφτει έτσι ώστε να υποστεί τη μέγιστη ζημιά πάνω σε μια μπάρα σταθερά τοποθετημένη κάθετα πάνω στο στόχο. Το ύψος της πτώσης μετρημένο από το προοριζόμενο σημείο της κρούσης του δείγματος μέχρι την επάνω επιφάνεια της μπάρας θα πρέπει να είναι 1 m. Η μπάρα θα πρέπει να είναι από στερεό μαλακό χάλυβα κυκλικού τμήματος, (15.0 cm ± 0.5 cm) σε διάμετρο και 20 cm μήκους εκτός αν μια πιο μακριά μπάρα θα προκαλούσε μεγαλύτερη ζημιά, στην οποία περίπτωση μια μπάρα επαρκούς μήκους να προκαλέσει τη μέγιστη ζημιά θα πρέπει να χρησιμοποιείται. Το άνω άκρο της μπάρας θα πρέπει να είναι επίπεδο και οριζόντιο με την άκρη στρογγυλεμένη με μια ακτίνα όχι μεγαλύτερη από 6 mm. Ο στόχος πάνω στον οποίο η μπάρα είναι τοποθετημένη θα πρέπει να είναι όπως περιγράφεται στην 6.4.14.
- (c) Για την πτώση III, το δείγμα θα πρέπει να υπόκειται σε μία δυναμική δοκιμή σύνθλιψης τοποθετώντας το δείγμα πάνω στο στόχο έτσι ώστε να υποστεί τη μέγιστη ζημιά από την πτώση ενός 500 kg βάρους από 9 m πάνω στο δείγμα. Το βάρος θα αποτελείται από στερεού μαλακού χάλυβα πιάτο 1 m επί 1 m και θα πρέπει να πέφτει με οριζόντια στάση. Το ύψος της πτώσης θα πρέπει να είναι μετρημένο από το κάτω μέρος του πιάτου μέχρι το ψηλότερο σημείο του δείγματος. Ο στόχος πάνω στον οποίο θα κείται το δείγμα θα πρέπει να είναι όπως ορίζεται

στην 6.4.14.

6.4.17.3 Θερμική δοκιμή: Το δείγμα θα πρέπει να είναι σε θερμική ισορροπία υπό συνθήκες θερμοκρασίας περιβάλλοντος 38 °C, υποκείμενο σε συνθήκες έκθεσης στον ήλιο που καθορίζονται στον Πίνακα 6.4.8.6 και υποκείμενο στο μέγιστο βαθμό σχεδιασμού παραγωγής εσωτερικής θερμότητας μέσα στο κόλο από το ραδιενεργό περιεχόμενο. Εναλλακτικά, οποιαδήποτε από αυτές τις παραμέτρους επιτρέπεται να έχει διαφορετικές τιμές πριν από και κατά τη διάρκεια του ελέγχου, εφόσον αυτές λαμβάνονται υπόψη στην επακόλουθη εκτίμηση της ανταπόκρισης του κόλου.

Η θερμική δοκιμή θα πρέπει τότε να αποτελείται από:

- (a) Έκθεση του δείγματος για μια περίοδο 30 λεπτών σε ένα θερμικό περιβάλλον που παρέχει ροή θερμότητας τουλάχιστον ισοδύναμη με αυτή φωτιάς αέριου / καύσιμου υδρογονάνθρακα σε επαρκώς ήρεμες συνθήκες περιβάλλοντος που δίνει ένα ελάχιστο μέσο συντελεστή εκπομπής φλόγας 0.9 και μια μέση θερμοκρασία τουλάχιστον 800°C, που περιβάλλει πλήρως το δείγμα, με συντελεστή απορροφητικότητας επιφανείας 0.8 ή με την τιμή που το κόλο μπορεί να αποδειχθεί ότι έχει αν εκτεθεί σε αυτή τη φωτιά, ακολουθούμενη από,
- (b) Έκθεση του δείγματος σε μια θερμοκρασία περιβάλλοντος 38 °C, υποκείμενο σε συνθήκες έκθεσης στον ήλιο που καθορίζονται στον Πίνακα 6.4.8.6 και υποκείμενο στο μέγιστο βαθμό σχεδιασμού παραγωγής εσωτερικής θερμότητας μέσα στο κόλο από το ραδιενεργό περιεχόμενο για μια επαρκή περίοδο για να εξασφαλίσει ότι οι θερμοκρασίες στο δείγμα μειώνονται παντού και/ή πλησιάζουν τις αρχικές σταθερές συνθήκες. Εναλλακτικά, οποιαδήποτε από αυτές τις παραμέτρους επιτρέπεται να έχουν διαφορετικές τιμές μετά την παύση της θέρμανσης, εφόσον αυτές λαμβάνονται υπόψη στην επακόλουθη εκτίμηση της ανταπόκρισης του κόλου.

Κατά τη διάρκεια και μετά από τη δοκιμή το δοχείο δεν θα πρέπει να φύχεται τεχνητά και οποιαδήποτε καύση υλικών του δείγματος θα πρέπει να επιτρέπεται να εξελιχθεί φυσικά.

6.4.17.4 Δοκιμή εμβάπτισης στο νερό: Το δείγμα θα πρέπει να εμβάπτιζεται κάτω από ένα ύψος νερού τουλάχιστον 15 m για μια περίοδο όχι μικρότερη από οκτώ ώρες στη στάση που θα οδηγήσει στη μεγαλύτερη ζημιά. Για σκοπούς απόδειξης, μια εξωτερική πίεση πιεζομέτρου τουλάχιστον 150 kPa θα θεωρείται ότι ικανοποιεί αυτές τις συνθήκες.

6.4.18 **Εντατική δοκιμή εμβάπτισης στο νερό για κόλα Τύπου Β(U) και Τύπου Β(M) που περιέχουν περισσότερο από 10^5 A₂**

Εντατική δοκιμή εμβάπτισης στο νερό: Το δείγμα θα πρέπει να βυθιστεί κάτω από ένα ύψος νερού τουλάχιστον 200 m για μια περίοδο όχι μικρότερη από μία ώρα. Για σκοπούς απόδειξης, μια εξωτερική πίεση πιεζομέτρου τουλάχιστον 2 MPa θα θεωρείται ότι ικανοποιεί αυτές τις συνθήκες.

6.4.19 **Δοκιμή διαρροής νερού για κόλο που περιέχει σχάσιμο υλικό**

6.4.19.1 Κόλα για τα οποία εισροή ή εκροή νερού στο βαθμό που έχει σαν αποτέλεσμα μέγιστη αντιδραστικότητα έχει θεωρηθεί για σκοπούς εκτίμησης υπό τις 6.4.11.7 έως 6.4.11.12 ότι θα πρέπει να εξαιρούνται από τη δοκιμή.

6.4.19.2 Προτού το δείγμα υποβληθεί στη δοκιμή διαρροής νερού που καθορίζεται παρακάτω, θα πρέπει να

υποβληθεί στις δοκιμές των 6.4.17.2 (b), και είτε 6.4.17.2 (a) ή (c) όπως απαιτείται από την 6.4.11.12, και τη δοκιμή που καθορίζεται στην 6.4.17.3.

6.4.19.3 Το δείγμα θα πρέπει να βυθιστεί κάτω από ένα ύψος νερού τουλάχιστον 0.9 m για μια περίοδο όχι μικρότερη από 8 ώρες και στη στάση για την οποία αναμένεται μέγιστη διαρροή.

6.4.20 Δοκιμές για κόλα Τύπου C

6.4.20.1 Το δείγμα θα πρέπει να υπόκειται στις επιδράσεις καθεμιάς από τις παρακάτω ακολουθίες δοκιμών, με αυτή σειρά που καθορίζεται:

(a) Οι δοκιμές που αναφέρονται στις 6.4.17.2 (a), 6.4.17.2 (c), 6.4.20.2 και 6.4.20.3, και

(b) Στη δοκιμή που αναφέρεται στην 6.4.20.4.

Ξεχωριστά δείγματα επιτρέπεται να χρησιμοποιηθούν για κάθε μία από τις ακολουθίες (a) και (b).

6.4.20.2 Δοκιμή διάτρησης / σκισήματος: το δείγμα θα υπόκειται στις επιζήμιες επιδράσεις ενός συμπαγούς διατρητή από μαλακό χάλυβα. Ο προσανατολισμός του διατρητή στην επιφάνεια του δείγματος θα πρέπει να είναι τέτοιος, ώστε να προκαλέσει μέγιστη βλάβη μετά το πέρας της ακολουθίας δοκιμής που περιγράφεται στην 6.4.20.1 (a).

(a) Το δείγμα, που θα αντιπροσωπεύει ένα κόλο με βάρος μικρότερο από 250 kg, θα τοποθετείται σε ένα στόχο και θα υπόκειται σε διατρητή βάρους 250 kg που θα πέφτει από ύψος 3 m πάνω από το προτεινόμενο σημείο κρούσης. Για τη δοκιμή αυτή, ο διατρητής θα είναι μια κυλινδρική ράβδος διαμέτρου 20 cm με το άκρο πρόσκρουσης να διαμορφώνει ένα κόλουρο κώνο με τις ακόλουθες διαστάσεις: 30cm ύψος και 2.5cm διάμετρο στην κορυφή με την άκρη να στρογγυλοποιείται σε μια ακτίνα όχι μεγαλύτερη από 6mm. Ο στόχος στον οποίο το δείγμα τοποθετείται θα πρέπει να είναι όπως περιγράφεται στην 6.4.14.

(b) Για δείγματα βάρους 250 kg και πάνω, η βάση του διατρητή θα τοποθετείται σε ένα στόχο και το δείγμα θα πέφτει πάνω στο διατρητή. Το ύψος πτώσης, μετρούμενο από το σημείο κρούσης με το δείγμα στην επάνω επιφάνεια του διατρητή θα είναι 3 m. Για τη δοκιμή αυτή, ο διατρητής θα έχει τις ίδιες ιδιότητες και διαστάσεις που προσδιορίστηκαν στο (a) παραπάνω, εκτός από το ότι το μήκος και το βάρος του διατρητή θα είναι τέτοια ώστε να επισύρουν μέγιστη ζημιά στο δείγμα. Ο στόχος στον οποίο το δείγμα τοποθετείται θα πρέπει να είναι όπως περιγράφεται στην 6.4.14.

6.4.20.3 Εντακτική θερμική δοκιμή: Οι συνθήκες για τη δοκιμή αυτή θα πρέπει να είναι όπως περιγράφεται στην 6.4.17.3, εκτός του ότι η έκθεση στο θερμικό περιβάλλον θα πρέπει να είναι για περίοδο 60 λεπτών.

6.4.20.4 Δοκιμή κρούσης: Το δείγμα θα υπόκειται σε κρούση πάνω σε στόχο με ταχύτητα όχι λιγότερη από 90m/s, με προσανατολισμό τέτοιο ώστε να επιφέρει μέγιστη ζημιά. Ο στόχος θα πρέπει να είναι όπως ορίζεται στην 6.4.14, εκτός του ότι η επιφάνεια του στόχου μπορεί να βρίσκεται σε οποιοδήποτε προσανατολισμό εφ' όσον η επιφάνεια είναι κάθετη στη διαδρομή του δείγματος.

- 6.4.21** **Επιθεωρήσεις για συσκευασίες σχεδιασμένες να περιέχουν 0.1 kg ή περισσότερο εξαφθοριούχο ουράνιο**
- 6.4.21.1** Κάθε κατασκευασμένη συσκευασία και ο εξοπλισμός εξυπηρέτησης και δόμησής της θα πρέπει, είτε από κοινού είτε ξεχωριστά, να υποβάλλεται σε μία επιθεώρηση αρχικά πριν τεθεί σε υπηρεσία και περιοδικά μετέπειτα. Αυτές οι επιθεωρήσεις θα πρέπει να πραγματοποιούνται και να πιστοποιούνται σύμφωνα με την Αρμόδια Αρχή.
- 6.4.21.2** Η αρχική επιθεώρηση θα πρέπει να συνίσταται από έναν έλεγχο των χαρακτηριστικών του σχεδιασμού, τη δοκιμή αντοχής, τη δοκιμή στεγανότητας, τη δοκιμή χωρητικότητας νερού και έναν έλεγχο ικανοποιητικής λειτουργίας του εξοπλισμού εξυπηρέτησης.
- 6.4.21.3** Οι περιοδικές επιθεωρήσεις θα πρέπει να συνίστανται από μία οπτική επιθεώρηση, τη δοκιμή αντοχής, τη δοκιμή στεγανότητας και έναν έλεγχο ικανοποιητικής λειτουργίας του εξοπλισμού εξυπηρέτησης. Τα μέγιστα διαστήματα για τις περιοδικές επιθεωρήσεις θα πρέπει να είναι πέντε χρόνια. Συσκευασίες που δεν έχουν επιθεωρηθεί μέσα σε αυτή την περίοδο των πέντε χρόνων θα πρέπει να εξετάζονται πριν τη μεταφορά σύμφωνα με ένα πρόγραμμα εγκεκριμένο από την Αρμόδια Αρχή. Δεν θα πρέπει να ξαναγεμίζονται πριν τη συμπλήρωση του πλήρους προγράμματος για τις περιοδικές επιθεωρήσεις
- 6.4.21.4** Ο έλεγχος των χαρακτηριστικών του σχεδιασμού θα πρέπει να παρουσιάζει συμφωνία με τις προδιαγραφές των τύπων σχεδιασμού και το πρόγραμμα κατασκευής.
- 6.4.21.5** Για την αρχική δοκιμή αντοχής, οι συσκευασίες που είναι σχεδιασμένες να περιέχουν 0.1 kg ή περισσότερο εξαφθοριούχο ουράνιο θα πρέπει να δοκιμάζονται υδραυλικά σε μια εσωτερική πίεση τουλάχιστον 1.38 MPa αλλά, όταν η πίεση δοκιμής είναι μικρότερη από 2.76 MPa, ο σχεδιασμός θα πρέπει να απαιτεί πολυμερή έγκριση. Για επανέλεγχο των συσκευασιών, οποιοσδήποτε άλλος ισοδύναμος, μη-καταστροφικός έλεγχος μπορεί να εφαρμόζεται, υποκείμενος σε πολυμερή έγκριση.
- 6.4.21.6** Η δοκιμή στεγανότητας θα πρέπει να πραγματοποιείται σύμφωνα με μία διαδικασία που είναι ικανή να δείχνει τις διαρροές στο σύστημα συγκράτησης με ευαισθησία 0.1 Pa./s (10-6 bar./s).
- 6.4.21.7** Η χωρητικότητα νερού των συσκευασιών θα πρέπει να καθορίζεται με ακρίβεια $\pm 0.25\%$ σε μία θερμοκρασία αναφοράς 15 °C. Ο όγκος θα πρέπει να αναφέρεται πάνω στον Πίνακα που περιγράφεται στην 6.4.21.8.
- 6.4.21.8** Μία πλάκα κατασκευασμένη από μη-διαβρωτικό μέταλλο θα πρέπει να είναι με διάρκεια προσαρμοσμένη σε κάθε συσκευασία σε μία άμεσα προσπελάσιμη θέση. Η μέθοδος προσαρμογής της πλάκας δεν πρέπει να μειώνει την αντοχή της συσκευασίας. Τα παρακάτω στοιχεία, τουλάχιστον, θα πρέπει να φέρονται σημειωμένα πάνω στον πίνακα με σφραγίδα ή με οποιαδήποτε άλλη ισοδύναμη μέθοδο:
- Αριθμός έγκρισης,
 - Αύξων αριθμός του κατασκευαστή,
 - Μέγιστη πίεση εργασίας (πίεση πιεζομέτρου),
 - Πίεση δοκιμής (πίεση πιεζομέτρου),
 - Περιεχόμενο: εξαφθοριούχο ουράνιο,

- Χωρητικότητα σε λίτρα,
- Μέγιστο επιτρεπτό βάρος πλήρωσης εξαφθοριούχου ουρανίου,
- Απόβαρο,
- Ημερομηνία (μήνας, χρόνος) του αρχικού ελέγχου και του πιο πρόσφατου περιοδικού ελέγχου,
- Σφραγίδα του πραγματογνώμονα που διεξήγαγε τον έλεγχο.

6.4.22 Εγκρίσεις σχεδιασμών κόλων και υλικών

6.4.22.1 Η έγκριση των σχεδιασμών κόλων που περιέχουν 0.1 kg ή περισσότερο εξαφθοριούχο ουράνιο απαιτεί ότι:

- (a) Κάθε σχεδιασμός που ικανοποιεί τις απαιτήσεις της 6.4.6.4 θα πρέπει να απαιτεί πολυμερή έγκριση,
- (b) Κάθε σχεδιασμός που ικανοποιεί τις απαιτήσεις των 6.4.6.1 έως 6.4.6.3 θα απαιτεί μονομερή έγκριση από την Αρμόδια Αρχή της χώρας προέλευσης του σχεδιασμού, εκτός εάν πολυμερής έγκριση απαιτείται αλλού στην παρούσα Οδηγία.

6.4.22.2 Κάθε Τύπος Β(U) και Τύπος C σχεδιασμού κόλου θα πρέπει να απαιτεί μονομερή έγκριση, εκτός από:

- (a) Ένα σχεδιασμό κόλου για σχάσιμο υλικό, το οποίο είναι επίσης υποκείμενο στις 6.4.22.4, 6.4.23.7, και 5.1.5.2.1 θα πρέπει να απαιτεί πολυμερή έγκριση και
- (b) Ένα σχεδιασμό κόλου Τύπου Β(U) για ραδιενεργό υλικό χαμηλής διασποράς θα πρέπει να απαιτεί πολυμερή έγκριση.

6.4.22.3 Κάθε σχεδιασμός κόλου Τύπου Β(M), συμπεριλαμβανομένων αυτών για σχάσιμο υλικό τα οποία είναι επίσης υποκείμενα στις απαιτήσεις των 6.4.22.4, 6.4.23.7, και 5.1.5.2.1 και αυτών για ραδιενεργό υλικό χαμηλής διασποράς, θα πρέπει να απαιτεί πολυμερή έγκριση.

6.4.22.4 Κάθε σχεδιασμός κόλου για σχάσιμο υλικό το οποίο δεν εξαιρείται σύμφωνα με την 6.4.11.2 από τις απαιτήσεις που εφαρμόζονται ειδικά σε κόλα που περιέχουν σχάσιμο υλικό θα πρέπει να απαιτεί πολυμερή έγκριση.

6.4.22.5 Ο σχεδιασμός για ειδικής μορφής ραδιενεργό υλικό θα πρέπει να απαιτεί πολυμερή έγκριση. Ο σχεδιασμός για ραδιενεργό υλικό χαμηλής διασποράς θα πρέπει να απαιτεί πολυμερή έγκριση (βλέπε επίσης 6.4.23.8).

6.4.22.6 Κάθε σχεδιασμός που απαιτεί μονομερή έγκριση που προέρχεται από συμβαλλόμενο μέρος θα εγκρίνεται από την Αρμόδια Αρχή αυτού του κράτους. Εάν η χώρα όπου το κόλο έχει σχεδιαστεί δεν είναι συμβαλλόμενο μέρος, η μεταφορά είναι δυνατή υπό τον όρο ότι:

- (a) ένα πιστοποιητικό έχει δοθεί από αυτή τη χώρα, αποδεικνύοντας ότι σχεδιασμός του κόλου ικανοποιεί τις τεχνικές απαιτήσεις της παρούσας Οδηγίας και ότι αυτό το πιστοποιητικό

προσυπογράφεται από την Αρμόδια Αρχή του πρώτου κράτους μέλους που προσεγγίζεται από την αποστολή

- (b) εάν κανένα πιστοποιητικό και καμία υπάρχουσα έγκριση του σχεδιασμού του κόλου από συμβαλλόμενο μέρος δεν έχει δοθεί, ο σχεδιασμός του κόλου εγκρίνεται από την Αρμόδια Αρχή του πρώτου κράτους μέλους που προσεγγίζεται από την αποστολή.

6.4.22.7 Για σχεδιασμούς εγκεκριμένους υπό τα μεταβατικά μέτρα, βλέπε 1.6.6.

6.4.23 Αιτήσεις και εγκρίσεις για τη μεταφορά ραδιενεργού υλικού

6.4.23.1 (Δεσμευμένο)

6.4.23.2 Μία αίτηση για έγκριση φόρτωσης θα πρέπει να περιλαμβάνει:

- (a) Την περίοδο χρόνου, που σχετίζεται με τη φόρτωση για την οποία ζητείται η έγκριση,
- (b) Το πραγματικό ραδιενεργό περιεχόμενο, οι αναμενόμενοι τρόποι μεταφοράς, ο τύπος οχήματος και το πιθανό ή προτεινόμενο δρομολόγιο και
- (c) Τις λεπτομέρειες του πώς οι ειδικές προφυλάξεις και οι ειδικοί διοικητικοί ή λειτουργικοί έλεγχοι, που αναφέρονται στα πιστοποιητικά έγκρισης του σχεδιασμού του κόλου που εκδίδονται υπό την 5.1.5.2.1, θα τίθενται σε εφαρμογή.

6.4.23.3 Μία αίτηση για έγκριση φορτώσεων υπό ειδική ρύθμιση θα πρέπει να περιλαμβάνει όλες τις πληροφορίες που είναι απαραίτητες για την ικανοποίηση της Αρμόδιας Αρχής ότι το όλο επίπεδο ασφάλειας σε μεταφορά είναι τουλάχιστον ισοδύναμο με εκείνο που θα ήταν εάν όλες οι ισχύουσες απαιτήσεις της παρούσας Οδηγίας είχαν ικανοποιηθεί.

Η αίτηση θα πρέπει επίσης να περιλαμβάνει:

- (a) Μία έκθεση των παραγόντων σχετικά με τους οποίους, και των λόγων για τους οποίους, η φόρτωση δεν μπορεί να γίνει σε πλήρη συμφωνία με τις ισχύουσες διατάξεις της παρούσας Οδηγίας και
- (b) Μία έκθεση οποιωνδήποτε ειδικών προφυλάξεων ή ειδικών διοικητικών ή λειτουργικών ελέγχων που θα υιοθετούνται κατά τη διάρκεια της μεταφοράς για την αντιστάθμιση της αδυναμίας ικανοποίησης των ισχυουσών απαιτήσεων της παρούσας Οδηγίας.

6.4.23.4 Μία αίτηση για έγκριση ενός σχεδιασμού κόλου Τύπου Β(Υ) ή Τύπου C θα πρέπει να περιλαμβάνει:

- (a) Μία λεπτομερή περιγραφή του προτεινόμενου ραδιενεργού περιεχομένου με αναφορά στις φυσικές και χημικές καταστάσεις του και στη φύση της εκπεμπόμενης ακτινοβολίας.
- (b) Μία λεπτομερή έκθεση του σχεδιασμού, συμπεριλαμβανομένων πλήρων μηχανολογικών σχεδίων και καταστάσεων των υλικών και μεθόδων κατασκευής προς χρήση.
- (c) Μία έκθεση των ελέγχων που έχουν γίνει και των αποτελεσμάτων τους, ή στοιχεία βασισμένα σε υπολογιστικές μεθόδους ή άλλα στοιχεία ότι ο σχεδιασμός είναι επαρκής για την ικανοποίηση

των ισχυουσών απαιτήσεων.

- (d) Τις προτεινόμενες οδηγίες λειτουργίας και συντήρησης για τη χρήση της συσκευασίας.
- (e) Εάν το κόλο είναι σχεδιασμένο να έχει μέγιστη κανονική πίεση λειτουργίας μεγαλύτερη από 100 kPa πίεση πιεζομέτρου, μια προδιαγραφή των υλικών κατασκευής του συστήματος συγκράτησης, τα δείγματα προς λήψη και τους ελέγχους προς διεξαγωγή.
- (f) Όπου το προτεινόμενο ραδιενεργό περιεχόμενο είναι εκπέμπτον καύσιμο, μια έκθεση και αιτιολογία οποιασδήποτε παραδοχής στην ανάλυση ασφάλειας σχετική με τα χαρακτηριστικά του καυσίμου και μια περιγραφή οποιουδήποτε μέτρου πριν την αποστολή όπως απαιτείται από την 6.4.11.4(b).
- (g) Οποιοσδήποτε ειδικές διατάξεις στοιβάγματος απαραίτητες για την εξασφάλιση της ασφαλούς διάχυσης της θερμότητας από το κόλο, υπολογίζοντας τους διάφορους τρόπους μεταφοράς προς χρήση και τον τύπο του οχήματος ή του εμπορευματοκιβωτίου.
- (h) Ένα αναπαράγόμενο σχήμα όχι μεγαλύτερο από 21 cm επί 30 cm που να εμφανίζει τη διαρρύθμιση του κόλου και
- (i) Μια προδιαγραφή του εφαρμοζόμενου προγράμματος διασφάλισης της ποιότητας, όπως απαιτείται από την 1.7.3.

6.4.23.5

Μία αίτηση για έγκριση ενός σχεδιασμού κόλου Τύπου Β(Μ) θα πρέπει να περιλαμβάνει, επιπλέον των γενικών πληροφοριών που απαιτούνται για την έγκριση κόλου στην 6.4.23.4 για κόλα Τύπου Β(Υ):

- (a) Έναν κατάλογο των απαιτήσεων που καθορίζονται στις 6.4.7.5, 6.4.8.4, 6.4.8.5, 6.4.8.6 και 6.4.8.9 έως 6.4.8.15 με τις οποίες το κόλο δεν συμφωνεί.
- (b) Οποιοσδήποτε προτεινόμενους συμπληρωματικούς λειτουργικούς ελέγχους προς εφαρμογή κατά τη διάρκεια μεταφοράς που δεν δίνονται συνήθως σε αυτό το Παράρτημα, αλλά που είναι απαραίτητοι για την εξασφάλιση της ασφάλειας του κόλου ή την αντιστάθμιση για τις ελλείψεις που αναφέρονται στο (a) παραπάνω.
- (c) Μια έκθεση σχετική με τους οποιοσδήποτε περιορισμούς πάνω στον τρόπο μεταφοράς και των οποιωνδήποτε διαδικασιών φόρτωσης, μεταφοράς, εκφόρτωσης ή διακίνησης και
- (d) Το εύρος των συνθηκών περιβάλλοντος (θερμοκρασία, ηλιακή ακτινοβολία) που αναμένεται να προκύψουν κατά τη διάρκεια της μεταφοράς και που έχουν ληφθεί υπόψη στο σχεδιασμό.

6.4.23.6

Η αίτηση για έγκριση των σχεδιασμών για κόλα που περιέχουν 0.1 kg ή περισσότερο εξαθροισύχου ουρανίου θα πρέπει να περιλαμβάνει όλες τις πληροφορίες που είναι απαραίτητες για την ικανοποίηση της Αρμόδιας Αρχής ότι ο σχεδιασμός ικανοποιεί τις εφαρμόσιμες απαιτήσεις της 6.4.6.1, και μια περιγραφή του εφαρμοζόμενου προγράμματος διασφάλισης της ποιότητας, όπως απαιτείται από την 1.7.3.

6.4.23.7

Μια αίτηση για έγκριση σχάσιμου κόλου θα πρέπει να περιλαμβάνει όλες τις πληροφορίες που είναι απαραίτητες για την ικανοποίηση της Αρμόδιας Αρχής ότι ο σχεδιασμός ικανοποιεί τις εφαρμόσιμες απαιτήσεις της 6.4.11.1, και μια προδιαγραφή του εφαρμοζόμενου προγράμματος διασφάλισης της

ποιότητας, όπως απαιτείται από την 1.7.3.

- 6.4.23.8** Μία αίτηση για έγκριση του σχεδιασμού για ειδικής μορφής ραδιενεργό υλικό και σχεδιασμού για ραδιενεργό υλικό χαμηλής διασποράς θα πρέπει να περιλαμβάνει:
- (a) Μία λεπτομερή περιγραφή του ραδιενεργού υλικού ή, εάν είναι μία κάψουλα, του περιεχομένου. Συγκεκριμένη αναφορά θα πρέπει να γίνεται τόσο στις φυσικές όσο και στις χημικές καταστάσεις.
 - (b) Μία λεπτομερή έκθεση του σχεδιασμού οποιασδήποτε κάψουλας προς χρήση.
 - (c) Μία έκθεση των ελέγχων που έχουν γίνει και των αποτελεσμάτων τους, ή στοιχεία βασισμένα σε υπολογιστικές μεθόδους που να δείχνουν ότι το ραδιενεργό υλικό είναι ικανό να ικανοποιεί τα πρότυπα απόδοσης, ή άλλα στοιχεία ότι το ειδικής μορφής ραδιενεργό υλικό ή ραδιενεργό υλικό χαμηλής διασποράς ικανοποιεί τις ισχύουσες απαιτήσεις της παρούσας Οδηγίας.
 - (d) Μια προδιαγραφή του εφαρμοζόμενου προγράμματος διασφάλισης της ποιότητας, όπως απαιτείται από την 1.7.3.
 - (e) Οποιοσδήποτε προτεινόμενες ενέργειες πριν τη φόρτωση για χρήση στην αποστολή ειδικής μορφή ραδιενεργό υλικό ή χαμηλή διασπορά ραδιενεργό υλικό.

- 6.4.23.9** Σε κάθε πιστοποιητικό έγκρισης που εκδίδεται από μία Αρμόδια Αρχή θα πρέπει να καταχωρείται ένα χαρακτηριστικό σήμα. Το χαρακτηριστικό σήμα θα πρέπει να είναι του παρακάτω γενικευμένου τύπου:

VRI/Αριθμός/Κωδικός Τύπου

- (a) Εκτός όπως παρέχεται στην 6.4.23.10 (b), το VRI αντιπροσωπεύει το χαρακτηριστικό διεθνή κωδικό ταξινόμησης του οχήματος της χώρας που εκδίδει το πιστοποιητικό ⁷.
- (b) Ο αριθμός θα πρέπει να καταχωρείται από την Αρμόδια Αρχή και θα πρέπει να είναι μοναδικός και συγκεκριμένος αναφορικά με το συγκεκριμένο σχεδιασμό ή φόρτωση. Το χαρακτηριστικό σήμα της έγκρισης φόρτωσης θα πρέπει να σχετίζεται καθαρά με το χαρακτηριστικό σήμα της έγκρισης σχεδιασμού
- (c) Οι παρακάτω κωδικοί τύπου θα πρέπει να χρησιμοποιούνται κατά σειρά που αναφέρονται για την ένδειξη των τύπων των πιστοποιητικών έγκρισης που εκδίδονται:
 - AF Σχεδιασμός κόλου Τύπου A για σχάσιμο υλικό
 - B(U) Σχεδιασμός κόλου Τύπου B(U) [B(U)F εάν είναι για σχάσιμο υλικό]
 - B(M) Σχεδιασμός κόλου Τύπου B(M) [B(M)F εάν είναι για σχάσιμο υλικό]
 - C Σχεδιασμός κόλου Τύπου C (CF εάν είναι για σχάσιμο υλικό)
 - IF Σχεδιασμός βιομηχανικού κόλου για σχάσιμο υλικό
 - S Ειδικής μορφής ραδιενεργό υλικό
 - LD Χαμηλή διασπορά ραδιενεργό υλικό
 - T Φόρτωση
 - X Ειδική ρύθμιση

⁷ Βλέπε Σύμβαση της Βιέννης για την Οδική Κυκλοφορία (1968).

Στην περίπτωση σχεδιασμών κόλων για μη-σχάσιμο ή σχάσιμο εξαιρούμενο εξαφθοριούχο ουράνιο, όπου δεν εφαρμόζεται κανένας από τους παραπάνω κωδικούς, τότε οι παρακάτω κωδικοί τύπου θα πρέπει να χρησιμοποιούνται:

H(U) Μονομερής έγκριση

H(M) Πολυμερής έγκριση

- (d) Για πιστοποιητικά έγκρισης του σχεδιασμού του κόλου και ειδικής μορφής ραδιενεργό υλικό, άλλα από αυτά που εκδίδονται υπό ενδιάμεση συσκευασία οι διατάξεις των 1.6.6.2 έως 1.6.6.4, και για πιστοποιητικά έγκρισης ραδιενεργό υλικό χαμηλής διασποράς, τα σύμβολα "-96" θα πρέπει να προστίθενται στον κωδικό τύπου.

6.4.23.10

Αυτοί οι κωδικοί τύπου θα πρέπει να εφαρμόζονται ως εξής:

- (a) Κάθε πιστοποιητικό και κάθε κόλο θα πρέπει να φέρει το κατάλληλο χαρακτηριστικό σήμα, που να περιλαμβάνει τα σύμβολα που ορίζονται στην 6.4.23.9 (a), (b), (c) και (d) παραπάνω, εκτός του ότι, για κόλα, μόνον οι ισχύοντες κωδικοί τύπου σχεδιασμού συμπεριλαμβανομένου, εάν ισχύει, του συμβόλου "-96" θα πρέπει να εμφανίζονται μετά τη δεύτερη κάθετο, πράγμα που σημαίνει ότι, τα 'T' ή 'X' δεν θα πρέπει να εμφανίζονται στη χαρακτηριστική σήμανση πάνω στο κόλο. Όπου η έγκριση σχεδιασμού και η έγκριση φόρτωσης συνδυάζονται, οι ισχύοντες κωδικοί τύπου δεν χρειάζεται να επαναλαμβάνονται.

Για παράδειγμα:

A/132/B(M)F-96: Ένας σχεδιασμός κόλου Τύπου B(M) εγκεκριμένος για σχάσιμο υλικό, που απαιτεί πολυμερή έγκριση, για την οποία η Αρμόδια Αρχή της Αυστρίας έχει καταχωρήσει τον αριθμό σχεδιασμού 132 (που πρέπει να φέρεται ως σήμανση τόσο πάνω στο κόλο όσο και στο πιστοποιητικό έγκρισης του σχεδιασμού του κόλου).

A/132/B(M)F-96T: Η έγκριση φόρτωσης που εκδίδεται για ένα κόλο που φέρει το χαρακτηριστικό σήμα που αναλύεται παραπάνω (που πρέπει να επισημαίνεται πάνω στο πιστοποιητικό μόνο).

A/137/X: Μία ειδική έγκριση ρύθμισης που εκδίδεται από την Αρμόδια Αρχή της Αυστρίας, για την οποία ο αριθμός 137 έχει καταχωρηθεί (που πρέπει να επισημαίνεται πάνω στο πιστοποιητικό μόνο)

A/139/IF-96: Ένας σχεδιασμός βιομηχανικού κόλου για σχάσιμο υλικό εγκεκριμένος από την Αρμόδια Αρχή της Αυστρίας, για τον οποίο σχεδιασμό κόλου ο αριθμός 139 έχει καταχωρηθεί (που πρέπει να επισημαίνεται και πάνω στο κόλο και πάνω στο πιστοποιητικό έγκρισης σχεδιασμού του κόλου) και

A/145/H(U)-96: Ένας σχεδιασμός κόλου για σχάσιμο εξαιρούμενο εξαφθοριούχο ουράνιο εγκεκριμένος από την Αρμόδια Αρχή της Αυστρίας, για τον οποίο σχεδιασμό κόλου ο αριθμός 145 έχει καταχωρηθεί (που πρέπει να επισημαίνεται και πάνω στο κόλο και πάνω στο πιστοποιητικό έγκρισης σχεδιασμού του κόλου).

- (b) Όπου πολυμερής έγκριση πραγματοποιείται με επικύρωση σύμφωνα με την 6.4.23.16, μόνον το χαρακτηριστικό σήμα που εκδίδεται από τη χώρα προέλευσης του σχεδιασμού ή της φόρτωσης θα πρέπει να χρησιμοποιείται. Όπου πολυμερής έγκριση πραγματοποιείται με έκδοση πιστοποιητικών από διαδοχικές χώρες, κάθε πιστοποιητικό θα πρέπει να φέρει το κατάλληλο σήμα και το κόλο του οποίου ο σχεδιασμός είχε έτσι εγκριθεί θα πρέπει να φέρει όλα τα κατάλληλα χαρακτηριστικά σήματα.

Για παράδειγμα:

A/132/B(M)F-96

CH/28/B(M)F-96

θα ήταν το χαρακτηριστικό σήμα ενός κόλου που είχε αρχικά εγκριθεί από την Αυστρία και είχε επακολούθως εγκριθεί, με ξεχωριστό πιστοποιητικό, από την Ελβετία. Πρόσθετα χαρακτηριστικά σήματα θα εμφανίζονταν μ' έναν παρόμοιο τρόπο πάνω στο κόλο.

- (c) Η αναθεώρηση ενός πιστοποιητικού θα πρέπει να υποδεικνύεται με μία παρενθετική έκφραση μετά από το χαρακτηριστικό σήμα πάνω στο πιστοποιητικό. Για παράδειγμα, A/132/B(M)F-96 (Αναθ.2) θα δήλωνε την αναθεώρηση 2 του αυστριακού πιστοποιητικού έγκρισης του σχεδιασμού του κόλου, ή A/132/B(M)F-96 (Αναθ.0) θα δήλωνε την αρχική έκδοση του αυστριακού πιστοποιητικού έγκρισης του σχεδιασμού του κόλου. Για αρχικές εκδόσεις, η παρενθετική καταχώρηση είναι προαιρετική και άλλες λέξεις τέτοιες όπως "αρχική έκδοση" μπορούν επίσης να χρησιμοποιούνται στη θέση των "Αναθ.0". Αριθμοί αναθεώρησης πιστοποιητικού μπορούν μόνον να εκδίδονται από τη χώρα που εκδίδει το αρχικό πιστοποιητικό έγκρισης.
- (d) Πρόσθετα σύμβολα (όπως μπορεί να επιβάλλονται από εθνικές απαιτήσεις) μπορούν να προστίθενται σε παρένθεση στο τέλος του χαρακτηριστικού σήματος, για παράδειγμα, A/132/B(M)F-96 (SP503).
- (e) Δεν είναι απαραίτητο να τροποποιείται το χαρακτηριστικό σήμα πάνω στη συσκευασία κάθε φορά που γίνεται μία αναθεώρηση στο πιστοποιητικό σχεδιασμού. Τέτοια επανασήμανση θα πρέπει να γίνεται μόνο σε εκείνες τις περιπτώσεις όπου η αναθεώρηση στο πιστοποιητικό σχεδιασμού του κόλου συνεπάγεται αλλαγή στους γραμματικούς κωδικούς τύπου για το σχεδιασμό του κόλου μετά τη δεύτερη κάθετο.

6.4.23.11

Κάθε πιστοποιητικό έγκρισης που εκδίδεται από μια Αρμόδια Αρχή για ειδικής μορφής ραδιενεργό υλικό ή ραδιενεργό υλικό χαμηλής διασποράς θα πρέπει να περιλαμβάνει τις παρακάτω πληροφορίες:

- (a) Τύπο του πιστοποιητικού,
- (b) Τη χαρακτηριστική ένδειξη της Αρμόδιας Αρχής,
- (c) Την ημερομηνία έκδοσης και μια ημερομηνία λήξης,
- (d) Κατάλογο των ισχυουσών εθνικών και διεθνών Κανονισμών, συμπεριλαμβανομένης της έκδοσης των Κανονισμών της ΙΑΕΑ για την Ασφαλή Μεταφορά Ραδιενεργού Υλικού υπό την οποία το ειδικής μορφής ραδιενεργό υλικό ή ραδιενεργό υλικό χαμηλής διασποράς έχει εγκριθεί,

- (e) Το χαρακτηριστικό του ειδικής μορφής ραδιενεργού υλικού ή ραδιενεργού υλικού χαμηλής διασποράς,
- (f) Μια περιγραφή του ειδικής μορφής ραδιενεργού υλικού ή ραδιενεργού υλικού χαμηλής διασποράς,
- (g) Προδιαγραφές σχεδιασμού για το ειδικής μορφής ραδιενεργό υλικό ή ραδιενεργό υλικό χαμηλής διασποράς που μπορούν να περιλαμβάνουν αναφορές σε σχέδια,
- (h) Μια προδιαγραφή του ραδιενεργού περιεχομένου που περιλαμβάνει τις δραστηριότητες που συνεπάγονται και οι οποίες μπορεί να περιλαμβάνουν τη φυσική και χημική μορφή,
- (i) Μια προδιαγραφή του εφαρμοζόμενου προγράμματος διασφάλισης της ποιότητας, όπως απαιτείται από την 1.7.3,
- (j) Αναφορά σε πληροφορίες παρεχόμενες από τον αιτούντα σχετικά με την ανάληψη δράσεων που πρέπει να ληφθούν πριν την αποστολή,
- (k) Εάν θεωρείται κατάλληλο από την Αρμόδια Αρχή, αναφορά στην ταυτότητα αιτούντα,
- (l) Σφραγίδα και προσδιορισμός ταυτότητας του αρμόδιου έγκρισης.

6.4.23.12

Κάθε πιστοποιητικό έγκρισης που εκδίδεται από μια Αρμόδια Αρχή για ειδική ρύθμιση θα πρέπει να περιλαμβάνει τις παρακάτω πληροφορίες:

- (a) Τύπο του πιστοποιητικού,
- (b) Τη χαρακτηριστική ένδειξη της Αρμόδιας Αρχής,
- (c) Την ημερομηνία έκδοσης και μια ημερομηνία λήξης,
- (d) Τρόπο(ους) μεταφοράς,
- (e) Οποιοσδήποτε περιορισμούς στους τρόπους μεταφοράς, τύπο οχήματος, εμπορευματοκιβώτιο, και οποιοσδήποτε αναγκαίες οδηγίες πορείας,
- (f) Κατάλογο των ισχυουσών εθνικών και διεθνών Κανονισμών, συμπεριλαμβανομένης της έκδοσης των Κανονισμών της ΙΑΕΑ για την Ασφαλή Μεταφορά Ραδιενεργού Υλικού υπό την οποία η ειδική ρύθμιση έχει εγκριθεί,
- (g) Την παρακάτω δήλωση:

"Αυτό το πιστοποιητικό δεν απαλλάσσει τον αποστολέα από συμμόρφωση με οποιαδήποτε απαίτηση της κυβέρνησης οποιασδήποτε χώρας μέσω της οποίας ή μέσα στην οποία θα μεταφερθεί το κόλο."

- (h) Αναφορές σε πιστοποιητικά για εναλλακτικό ραδιενεργό περιεχόμενο, άλλη επικύρωση Αρμόδιας Αρχής, ή πρόσθετα τεχνικά στοιχεία ή πληροφορίες, όπως θεωρείται κατάλληλο από την Αρμόδια Αρχή,

- (i) Περιγραφή της συσκευασίας με αναφορά σε σχέδια ή μια προδιαγραφή του σχεδιασμού. Εάν θεωρείται κατάλληλο από την Αρμόδια Αρχή, ένα αναπαραγόμενο σχήμα όχι μεγαλύτερο από 21 cm επί 30 cm που να εμφανίζει τη διαρρύθμιση του κόλου θα πρέπει επίσης να παρέχεται, συνοδευόμενο από μια σύντομη περιγραφή της συσκευασίας, που να περιλαμβάνει υλικά κατασκευής, μικτό βάρος, γενικές εξωτερικές διαστάσεις και εμφάνιση,
- (j) Μια προδιαγραφή του επιτρεπόμενου ραδιενεργού περιεχομένου, συμπεριλαμβανομένων οποιωνδήποτε περιορισμών στο ραδιενεργό περιεχόμενο που μπορεί να μην είναι προφανείς από τη φύση της συσκευασίας. Αυτό θα πρέπει να περιλαμβάνει φυσικές και χημικές μορφές, τις σχετικές τους δραστηριότητες (συμπεριλαμβανομένων αυτών των διαφόρων ισotόπων, όπου αρμόζει), ποσότητες σε γραμμάρια (για σχάσιμο υλικό ή για κάθε σχάσιμο νουκλεΐδιο όπου αρμόζει), και όποια ειδική μορφή ραδιενεργού υλικού ή ραδιενεργού υλικού χαμηλής διασποράς, όπου αρμόζει,
- (k) Επιπρόσθετα, για κόλα που περιέχουν σχάσιμο υλικό:
- (i) μια λεπτομερή περιγραφή του επιτρεπόμενου ραδιενεργού περιεχομένου,
- (ii) την τιμή του δείκτη ασφάλειας κρισιμότητας,
- (iii) αναφορά σε τεκμηρίωση που αποδεικνύει την ασφάλεια κρισιμότητας του περιεχομένου,
- (iv) οποιαδήποτε ειδικά χαρακτηριστικά, στη βάση των οποίων η απουσία νερού από συγκεκριμένους κενούς χώρους έχει υπολογιστεί στην εκτίμηση της κρισιμότητας,
- (v) κάθε περιθώριο (βασισμένο στην 6.4.11.4 (b)) για μια αλλαγή στον πολλαπλασιασμό των νετρονίων του οποίου γίνεται η παραδοχή στην εκτίμηση κρισιμότητας ως αποτέλεσμα πρακτικής εμπειρίας ακτινοβολίας και
- (vi) το εύρος της θερμοκρασίας περιβάλλοντος για το οποίο η ειδική ρύθμιση έχει εγκριθεί.
- (l) Ένα λεπτομερή κατάλογο οποιωνδήποτε συμπληρωματικών λειτουργικών ελέγχων που απαιτούνται για προετοιμασία, φόρτωση, μεταφορά, εκφόρτωση και διακίνηση της αποστολής, συμπεριλαμβανομένων οποιωνδήποτε ειδικών διατάξεων στοιβάγματος για την ασφαλή διάχυση θερμότητας.
- (m) Αν θεωρηθεί κατάλληλο από την Αρμόδια Αρχή, οι λόγοι για την ειδική ρύθμιση,
- (n) Περιγραφή των αντισταθμιστικών μέτρων προς εφαρμογή ως συνέπεια ότι η αποστολή βρίσκεται υπό ειδική ρύθμιση,
- (o) Αναφορά σε πληροφορίες παρεχόμενες από τον αιτούντα σχετικά με τη χρήση της συσκευασίας ή συγκεκριμένες δράσεις που πρέπει να ληφθούν πριν την αποστολή,
- (p) Μια δήλωση που αφορά στις συνθήκες περιβάλλοντος των οποίων έχει γίνει η παραδοχή για σχεδιαστικούς σκοπούς εάν αυτές δεν είναι σύμφωνα με εκείνες που καθορίζονται στις 6.4.8.5, 6.4.8.5, και 6.4.8.15, ως ισχύουσες,

- (q) Οποιαδήποτε μέτρα έκτακτης ανάγκης που θεωρούνται απαραίτητα από την Αρμόδια Αρχή,
- (r) Μια προδιαγραφή του εφαρμοζόμενου προγράμματος διασφάλισης της ποιότητας, όπως απαιτείται από την 1.7.3,
- (s) Εάν θεωρείται κατάλληλο από την Αρμόδια Αρχή, αναφορά στην ταυτότητα αιτούντα και στην ταυτότητα του μεταφορέα,
- (t) Σφραγίδα και προσδιορισμός ταυτότητας του αρμοδίου έγκρισης.

6.4.23.13

Κάθε πιστοποιητικό έγκρισης για μια αποστολή που εκδίδεται από μία Αρμόδια Αρχή θα πρέπει να περιλαμβάνει τις παρακάτω πληροφορίες:

- (a) Τύπο του πιστοποιητικού,
- (b) Τη χαρακτηριστική ένδειξη της Αρμόδιας Αρχής
- (c) Την ημερομηνία έκδοσης και μια ημερομηνία λήξης,
- (d) Κατάλογο των ισχυουσών εθνικών και διεθνών ρυθμίσεων, συμπεριλαμβανομένης της έκδοσης των Ρυθμίσεων της ΙΑΕΑ για την Ασφαλή Μεταφορά Ραδιενεργού Υλικού υπό την οποία η αποστολή έχει εγκριθεί,
- (e) Οποιοσδήποτε περιορισμούς στους τρόπους μεταφοράς, τύπο οχήματος, εμπορευματοκιβώτιο, και οποιεσδήποτε αναγκαίες οδηγίες πορείας
- (f) Την παρακάτω δήλωση:

"Αυτό το πιστοποιητικό δεν απαλλάσσει τον αποστολέα από συμμόρφωση με οποιαδήποτε απαίτηση της κυβέρνησης οποιασδήποτε χώρας μέσω της οποίας ή μέσα στην οποία θα μεταφερθεί το κόλο."

- (g) Ένα λεπτομερή κατάλογο οποιωνδήποτε συμπληρωματικών λειτουργικών ελέγχων που απαιτούνται για προετοιμασία, φόρτωση, μεταφορά, εκφόρτωση και διακίνηση της αποστολής, συμπεριλαμβανομένων οποιωνδήποτε ειδικών διατάξεων στοιβάγματος για την ασφαλή διάχυση θερμότητας ή συντήρηση της ασφάλειας κρισιμότητας,
- (h) Αναφορά σε πληροφορίες παρεχόμενες από τον αιτούντα σχετικά με συγκεκριμένες δράσεις που πρέπει να ληφθούν πριν την αποστολή,
- (i) Αναφορά στο σχετικό πιστοποιητικό-(α) έγκρισης σχεδιασμού,
- (j) Μια προδιαγραφή του πραγματικού ραδιενεργού περιεχομένου, συμπεριλαμβανομένων οποιωνδήποτε περιορισμών στο ραδιενεργό περιεχόμενο που μπορεί να μην είναι προφανείς από τη φύση της συσκευασίας. Αυτό θα πρέπει να περιλαμβάνει φυσικές και χημικές μορφές, τις συνολικές σχετικές δραστηριότητες (συμπεριλαμβανομένων αυτών των διαφόρων ισοτόπων, όπου αρμόζει), ποσότητες σε γραμμάρια (για σχάσιμο υλικό ή για κάθε σχάσιμο νουκλειδίο όπου αρμόζει), και όποια ειδική μορφή ραδιενεργού υλικού ή ραδιενεργού υλικού χαμηλής

διασποράς, όπου αρμόζει

- (k) Οποιαδήποτε μέτρα έκτακτης ανάγκης που θεωρούνται απαραίτητα από την Αρμόδια Αρχή,
- (l) Μια προδιαγραφή του εφαρμοζόμενου προγράμματος διασφάλισης της ποιότητας, όπως απαιτείται από την 1.7.3,
- (m) Εάν θεωρείται κατάλληλο από την Αρμόδια Αρχή, αναφορά στην ταυτότητα αιτούντα,
- (n) Υπογραφή και προσδιορισμός ταυτότητας του αρμόδιου έγκρισης.

6.4.23.14

Κάθε πιστοποιητικό έγκρισης του σχεδιασμού ενός κόλου που εκδίδεται από μια Αρμόδια Αρχή θα πρέπει να περιλαμβάνει τις παρακάτω πληροφορίες:

- (a) Τύπος του πιστοποιητικού,
- (b) Τη χαρακτηριστική ένδειξη της Αρμόδιας Αρχής,
- (c) Την ημερομηνία έκδοσης και μια ημερομηνία λήξης,
- (d) Οποιοδήποτε περιορισμό στα μέσα μεταφοράς, όπου αρμόζει,
- (e) Κατάλογο των ισχυουσών εθνικών και διεθνών Κανονισμών, συμπεριλαμβανομένης της έκδοσης των Κανονισμών της ΙΑΕΑ για την Ασφαλή Μεταφορά Ραδιενεργού Υλικού υπό την οποία ο σχεδιασμός έχει εγκριθεί,
- (f) Την παρακάτω δήλωση:

"Αυτό το πιστοποιητικό δεν απαλλάσσει τον αποστολέα από συμμόρφωση με οποιαδήποτε απαίτηση της κυβέρνησης οποιασδήποτε χώρας μέσω της οποίας ή μέσα στην οποία θα μεταφερθεί το κόλο."

- (g) Αναφορές στα πιστοποιητικά για εναλλακτικά ραδιενεργά περιεχόμενα, επικύρωση άλλης Αρμόδιας Αρχής ή πρόσθετα τεχνικά στοιχεία ή πληροφορίες, όπως κρίνεται κατάλληλο από την Αρμόδια Αρχή,
- (h) Μία δήλωση που εξουσιοδοτεί την αποστολή όπου απαιτείται έγκριση αποστολής σύμφωνα με την 5.1.5.1.2, αν κρίνεται απαραίτητο,
- (i) Προσδιορισμός στοιχείων συσκευασίας,
- (j) Περιγραφή της συσκευασίας με αναφορά σε σχέδια ή προδιαγραφή του σχεδιασμού. Εάν θεωρείται κατάλληλο από την Αρμόδια Αρχή, ένα αναπαραγόμενο σχήμα όχι μεγαλύτερο από 21 cm επί 30 cm που να εμφανίζει τη διαρρύθμιση του κόλου θα παρέχεται, συνοδευόμενο από μια σύντομη περιγραφή της συσκευασίας, που να περιλαμβάνει υλικά κατασκευής, μικτό βάρος, γενικές εξωτερικές διαστάσεις και εμφάνιση,
- (k) Προδιαγραφές σχεδιασμού με αναφορά στα σχέδια,

- (l) Μια προδιαγραφή του επιτρεπόμενου ραδιενεργού περιεχομένου, συμπεριλαμβανομένων οποιωνδήποτε περιορισμών στο ραδιενεργό περιεχόμενο που μπορεί να μην είναι προφανείς από τη φύση της συσκευασίας. Αυτό θα πρέπει να περιλαμβάνει φυσικές και χημικές μορφές, τις σχετικές δραστηριότητες (συμπεριλαμβανομένων αυτών των διαφόρων ισοτόπων, όπου αρμόζει), ποσότητες σε γραμμάρια (για σχάσιμο υλικό ή για κάθε σχάσιμο νουκλεΐδιο όπου αρμόζει), και όποια ειδική μορφή ραδιενεργού υλικού ή υλικού χαμηλής διασποράς, όπου αρμόζει,
- (m) Μία περιγραφή του συστήματος συγκράτησης,
- (n) Επιπρόσθετα, για κόλα που περιέχουν σχάσιμο υλικό:
- (i) μια λεπτομερή περιγραφή του επιτρεπόμενου ραδιενεργού περιεχομένου,
 - (ii) Μια περιγραφή του συστήματος συγκράτησης,
 - (iii) η τιμή του δείκτη ασφάλειας κρισιμότητας,
 - (iv) αναφορά στην τεκμηρίωση που αποδεικνύει την ασφάλεια κρισιμότητας των περιεχομένων,
 - (v) οποιαδήποτε ειδικά χαρακτηριστικά, στη βάση των οποίων η απουσία νερού από συγκεκριμένους κενούς χώρους έχει υπολογιστεί στην εκτίμηση της κρισιμότητας,
 - (vi) κάθε περιθώριο (βασισμένο στην 6.4.11.4 (b)) για μια αλλαγή στον πολλαπλασιασμό των νετρονίων του οποίου γίνεται η παραδοχή στην εκτίμηση κρισιμότητας πρακτικής εμπειρίας ακτινοβολίας και
 - (vii) το εύρος της θερμοκρασίας περιβάλλοντος για το οποίο ο σχεδιασμός του κόλου έχει εγκριθεί
- (o) Για κόλα Τύπου Β(Μ), μια δήλωση που να καθορίζει εκείνες τις διατάξεις των 6.4.7.5, 6.4.8.4, 6.4.8.5, 6.4.8.6 και 6.4.8.9 έως 6.4.8.15 με τις οποίες το κόλο δεν συμμορφώνεται και οποιαδήποτε ενισχυτική πληροφορία που μπορεί να είναι χρήσιμη σε άλλες Αρμόδιες Αρχές,
- (p) Για κόλα που περιέχουν περισσότερο από 0.1 kg εξαφθοριούχου ουρανίου, μια δήλωση που να αναφέρει τις απαιτήσεις εκείνες της 6.4.6.4 που εφαρμόζονται, εάν υπάρχουν και κάθε περεταίρω πληροφορία, η οποία μπορεί να είναι χρήσιμη σε άλλες Αρμόδιες Αρχές,
- (q) Ένα λεπτομερή κατάλογο οποιωνδήποτε συμπληρωματικών λειτουργικών ελέγχων που απαιτούνται για προετοιμασία, φόρτωση, μεταφορά, εκφόρτωση και διακίνηση της αποστολής, συμπεριλαμβανομένων οποιωνδήποτε ειδικών διατάξεων στοιβάγματος για την ασφαλή διάχυση θερμότητας,
- (r) Αναφορά σε πληροφορίες παρεχόμενες από τον αιτούντα σχετικά με τη χρήση συσκευασίας ή τις συγκεκριμένες δράσεις που πρέπει να ληφθούν πριν την αποστολή,
- (s) Μία δήλωση σχετικά με τις συνθήκες περιβάλλοντος των οποίων γίνεται παραδοχή για σχεδιαστικούς λόγους αν αυτές δεν είναι σύμφωνες με αυτές που καθορίζονται στις 6.4.8.5,

6.4.8.6 και 6.4.8.15, ως αρμόζει,

- (t) Μια προδιαγραφή του εφαρμοζόμενου προγράμματος διασφάλισης της ποιότητας, όπως απαιτείται από την 1.7.3,
- (u) Οποιαδήποτε μέτρα έκτακτης ανάγκης που θεωρούνται απαραίτητα από την Αρμόδια Αρχή,
- (v) Εάν θεωρείται κατάλληλο από την Αρμόδια Αρχή, αναφορά στην ταυτότητα του αιτούντα,
- (w) Σφραγίδα και προσδιορισμός ταυτότητας του αρμοδίου έγκρισης.

6.4.23.15 Η Αρμόδια Αρχή θα πρέπει να ενημερώνεται για τον αύξοντα αριθμό κάθε συσκευασίας που κατασκευάζεται με ένα σχεδιασμό εγκεκριμένο από αυτή σύμφωνα με τις 1.6.6.2.1, 1.6.6.2.2, 6.4.22.2, 6.4.22.3 και 6.4.22.4.

6.4.23.16 Πολυμερής έγκριση μπορεί να υπάρχει με επικύρωση του πρωτότυπου πιστοποιητικού που εκδόθηκε από την Αρμόδια Αρχή της χώρας προέλευσης του σχεδιασμού ή της αποστολής. Τέτοια επικύρωση μπορεί να πάρει τη μορφή μιας οπισθογράφησης του πρωτότυπου πιστοποιητικού ή την έκδοση μιας ξεχωριστής έγκρισης, Παραρτήματος, προσαρτήματος, κλπ., από την Αρμόδια Αρχή της χώρας μέσω της οποίας ή μέσα στην οποία γίνεται η αποστολή.

Κεφάλαιο 6.5

Απαιτήσεις για την κατασκευή και έλεγχο ενδιάμεσων εμπορευματοκιβωτίων για μεταφορά χύμα (IBCs)

- 6.5.1** Γενικές απαιτήσεις
- 6.5.1.1** Πεδίο εφαρμογής
- 6.5.1.1.1** Οι απαιτήσεις αυτού του Κεφαλαίου ισχύουν για εμπορευματοκιβώτια μεσαίας χωρητικότητας για φορτία χύμα (IBCs) η χρήση των οποίων επιτρέπεται ρητώς για τη μεταφορά ορισμένων επικίνδυνων εμπορευμάτων σύμφωνα με τις οδηγίες συσκευασίας που αναγράφονται στη Στήλη (8) του Πίνακα Α του Κεφαλαίου 3.2. Φορητές δεξαμενές και δεξαμενές- εμπορευματοκιβώτια που ικανοποιούν τις απαιτήσεις των Κεφαλαίων 6.7 ή 6.8 αντίστοιχα δεν θεωρούνται IBCs. Τα IBCs που ικανοποιούν τις απαιτήσεις αυτού του Κεφαλαίου δεν θεωρούνται εμπορευματοκιβώτια στα πλαίσια της παρούσας Οδηγίας. Τα γράμματα IBC θα χρησιμοποιούνται στο υπόλοιπο του κειμένου για να υποδηλώνουν μόνο εμπορευματοκιβώτια μεσαίας χωρητικότητας για φορτία χύμα.
- 6.5.1.1.2** Κατ'εξάιρεση, τα IBCs και ο εξοπλισμός εξυπηρέτησής τους που δεν συμμορφώνεται απόλυτα με τις εδώ απαιτήσεις αλλά που έχουν αποδεκτές εναλλακτικές, μπορούν να μελετηθούν προς έγκριση από την Αρμόδια Αρχή. Επιπλέον, για να ληφθεί υπόψη η πρόοδος στην επιστήμη και την τεχνολογία, η χρήση εναλλακτικών διευθετήσεων που προσφέρουν τουλάχιστον ισοδύναμη ασφάλεια κατά τη χρήση σε σχέση με τη συμβατότητα με τις ιδιότητες των μεταφερόμενων ουσιών και ισοδύναμη ή ανώτερη αντίσταση σε κρούση, φορτία και φωτιά, μπορεί να μελετηθεί από την Αρμόδια Αρχή.
- 6.5.1.1.3** Η κατασκευή, εξοπλισμός, δοκιμές, σήμανση και λειτουργία των IBCs θα υπόκεινται στην αποδοχή της Αρμόδιας Αρχής της χώρας στην οποία τα IBCs έχουν εγκριθεί.
ΣΗΜΕΙΩΣΗ: Τα μέρη τα οποία εκτελούν επιθεωρήσεις και δοκιμές εις άλλες χώρες, αφού το IBC έχει τεθεί εις υπηρεσία, δεν χρειάζεται να είναι αποδεκτά από την αρμόδια αρχή της χώρας εις την οποία θα έχει εγκριθεί το IBC, αλλά οι επιθεωρήσεις και οι δοκιμές πρέπει να εκτελούνται σύμφωνα με τους κανόνες οι οποίοι καθορίζονται εις την έγκριση τού IBC.
- 6.5.1.1.4** Κατασκευαστές και διανομείς IBCs θα πρέπει να παρέχουν πληροφορίες σχετικά με τις διαδικασίες που πρέπει να επιτευχθούν και μια περιγραφή των τύπων και των διαστάσεων των πωμάτων (συμπεριλαμβανομένων απαιτούμενων παρεμβυσμάτων) και κάθε άλλων απαραίτητων στοιχείων που απαιτούνται για να εξασφαλιστεί ότι τα IBCs είναι ικανά να ανταπεξέλθουν στους εφαρμοζόμενους ελέγχους απόδοσης του παρόντος Κεφαλαίου.
- 6.5.1.2** (Δεσμευμένο)
- 6.5.1.3** (Δεσμευμένο)
- 6.5.1.4** Προσδιοριστικό κωδικό σύστημα για IBCs
- 6.5.1.4.1** Ο κωδικός θα συνίσταται από δύο αραβικούς αριθμούς όπως προκαθορίζεται στο (α) παρακάτω, ένα κεφαλαίο γράμμα ή γράμματα όπως προκαθορίζεται στο (b) παρακάτω, ακολουθούμενα, όταν αυτό

καθορίζεται σε ατομικό τμήμα, από ένα αραβικό αριθμό που υποδεικνύει την κατηγορία IBC.

(a)

Τύπος	Για στερεά, που φορτώνονται και/ή ξεφορτώνονται		Για υγρά
	Με τη βαρύτητα	υπό πίεση μεγαλύτερη από 10 kPa (0.1 bar)	
Ακαμπτο	11	21	31
Εύκαμπτο	13	-	-

(b) Υλικά

- A. Χάλυβας (όλοι οι τύποι και οι επιφανειακές επεξεργασίες)
- B. Αλουμίνιο
- C. Φυσικό ξύλο
- D. Κόντρα πλακέ
- F. Ανασυσταμένο ξύλο
- G. Ινοσανίδες
- H. Πλαστικό υλικό
- L. Ύφασμα
- M. Χαρτί, πολλαπλών τοιχωμάτων
- N. Μέταλλο (άλλο από χάλυβα ή αλουμίνιο).

6.5.1.4.2 Για σύνθετα IBCs, θα πρέπει να χρησιμοποιούνται δύο κεφαλαία γράμματα (λατινικοί χαρακτήρες) σε σειρά στη δεύτερη θέση του κωδικού. Το πρώτο θα πρέπει να υποδεικνύει το υλικό του εσωτερικού δοχείου του IBC και το δεύτερο εκείνο της εξωτερικής συσκευασίας του IBC.

6.5.1.4.3 Οι ακόλουθοι τύποι και κωδικοί IBC ορίζονται:

Υλικό	Κατηγορία	Κωδικός	Παράγραφος
Μέταλλο			6.5.5.1
A. Χάλυβας	για στερεά, που φορτώνονται ή ξεφορτώνονται με τη βαρύτητα	11A	
	για στερεά, που φορτώνονται ή ξεφορτώνονται υπό πίεση	21A	
	για υγρά	31A	
B. Αλουμίνιο	για στερεά, που φορτώνονται ή ξεφορτώνονται με τη βαρύτητα	11B	
	για στερεά, που φορτώνονται ή ξεφορτώνονται υπό πίεση	21B	
	για υγρά	31B	
N. Εκτός από χάλυβα ή αλουμίνιο	για στερεά, που φορτώνονται ή ξεφορτώνονται με τη βαρύτητα	11N	
	για στερεά, που φορτώνονται ή ξεφορτώνονται υπό πίεση	21N	
	για υγρά	31N	
Εύκαμπτο			6.5.5.2
H. Πλαστικό	υφαντά πλαστικά χωρίς προστατευτικό ή επένδυση	13H1	

L. Ύφασμα	υφαντά πλαστικά, με προστατευτικό	13H2	
	υφαντά πλαστικά με επένδυση	13H3	
	υφαντά πλαστικά, με προστατευτικό και επένδυση	13H4	
	πλαστικό φιλμ	13H5	
	χωρίς προστατευτικό ή επένδυση	13L1	
	επικαλυμμένο	13L2	
	με επένδυση	13L3	
	επικαλυμμένο και με επένδυση	13L4	
M. Χαρτί	πολλαπλών τοιχωμάτων	13M1	
	πολλαπλών τοιχωμάτων, ανθεκτικό στο νερό	13M2	
H. Άκαμπτο πλαστικό	για στερεά, που φορτώνονται ή ξεφορτώνονται με τη βαρύτητα, εξοπλισμένο με δομικό εξοπλισμό	11H1	6.5.5.3
	για στερεά, που φορτώνονται ή ξεφορτώνονται με τη βαρύτητα, που στέκεται ελεύθερο	11H2	
	για στερεά, που φορτώνονται ή ξεφορτώνονται υπό πίεση, εξοπλισμένο με δομικό εξοπλισμό	21H1	
	για στερεά, που φορτώνονται ή ξεφορτώνονται υπό πίεση, που στέκεται ελεύθερο	21H2	
	για υγρά, εξοπλισμένο με δομικό εξοπλισμό	31H1	
	για υγρά, που στέκεται ελεύθερο	31H2	
HZ. Σύνθετα με πλαστικό εσωτερικό δοχείο ^a	για στερεά, που φορτώνονται ή ξεφορτώνονται με τη βαρύτητα, με άκαμπτο πλαστικό δοχείο	11HZ1	6.5.5.4
	για στερεά, που φορτώνονται ή ξεφορτώνονται με τη βαρύτητα, με εύκαμπτο πλαστικό δοχείο	11HZ2	
	για στερεά, που φορτώνονται ή ξεφορτώνονται υπό πίεση, με άκαμπτο πλαστικό δοχείο	21HZ1	
	για στερεά, που φορτώνονται ή ξεφορτώνονται υπό πίεση, με εύκαμπτο πλαστικό δοχείο	21HZ2	
	για υγρά, με άκαμπτο πλαστικό δοχείο	31HZ1	
	για υγρά, με εύκαμπτο πλαστικό δοχείο	31HZ2	
G. Ινοσανίδες	για στερεά, που φορτώνονται ή ξεφορτώνονται με τη βαρύτητα	11G	6.5.5.5
Ξύλινα			6.5.5.6
C. Φυσικό ξύλο	για στερεά, που φορτώνονται ή ξεφορτώνονται με τη βαρύτητα με εσωτερική επένδυση	11C	
D. Κόντρα πλακέ	Για στερεά, που φορτώνονται ή ξεφορτώνονται με τη βαρύτητα, με εσωτερική επένδυση	11D	
F. Ανασυσταμένο ξύλο	Για στερεά, που φορτώνονται ή ξεφορτώνονται με τη βαρύτητα, με εσωτερική επένδυση	11F	

^a Ο κωδικός θα συμπληρώνεται από την αντικατάσταση του γράμματος Z με ένα κεφαλαίο γράμμα σύμφωνα με την 6.5.1.4.1 (b) για να υποδεικνύει τη φύση του υλικού που χρησιμοποιείται για το εξωτερικό περιβλήμα.

6.5.1.4.4 Το γράμμα "W" μπορεί να ακολουθεί τον κωδικό IBC. Το γράμμα "W" σημαίνει πως το IBC, παρόλο

που είναι του ίδιου τύπου όπως φαίνεται από τον κωδικό, είναι κατασκευασμένο με διαφορετικές προδιαγραφές από αυτές της 6.5.5 και θεωρείται ισοδύναμο σύμφωνα με τις απαιτήσεις στην 6.5.1.1.2.

6.5.2 Επισήμανση

6.5.2.1 Κύρια επισήμανση

6.5.2.1.1 Όλα τα IBCs που κατασκευάζονται και προορίζονται για χρήση σύμφωνα με την παρούσα Οδηγία θα πρέπει να φέρουν μια διαρκή και ευανάγνωστη επισήμανση, τοποθετημένη σε εύκολα ορατή θέση. Τα γράμματα, αριθμοί και σύμβολα θα είναι τουλάχιστον 12 mm σε ύψος και θα δείχνουν:

(a) το σύμβολο συσκευασίας των Ηνωμένων Εθνών:



Αυτό το σύμβολο δεν θα χρησιμοποιείται για άλλο σκοπό εκτός από το να πιστοποιεί ότι μία συσκευασία, μία φορητή δεξαμενή ή ένα MPEG ικανοποιεί τις σχετικές απαιτήσεις του Κεφαλαίου 6.1, 6.2, 6.3, 6.5, 6.6 ή 6.7¹.

Για μεταλλικά IBC πάνω στα οποία η σήμανση είναι σφραγισμένη ή ανάγλυφη, τα γράμματα "UN" (Ο.Η.Ε.) μπορούν να εφαρμόζονται αντί του συμβόλου,

- (b) τον κωδικό που υποδεικνύει τον τύπο του IBC σύμφωνα με την 6.5.1.4,
- (c) ένα κεφαλαίο γράμμα που υποδεικνύει την(τις) ομάδα(ες) συσκευασίας(ς) για τη(τις) οποία(ες) ο τύπος σχεδιασμού έχει εγκριθεί:
- (i) X για τις ομάδες συσκευασίας I, II και III (IBC μόνο για στερεά),
- (ii) Y για τις ομάδες συσκευασίας II και III,
- (iii) Z μόνο για την ομάδα συσκευασίας III,
- (d) το μήνα και χρόνο (τα τελευταία δύο ψηφία) κατασκευής,
- (e) το κράτος που ορίζει τη διανομή του σήματος, που υποδεικνύεται από το διακριτικό σήμα για μηχανοκίνητα οχήματα στη διεθνή κυκλοφορία²,
- (f) την ονομασία ή το σύμβολο του κατασκευαστή ή οποιοδήποτε άλλο χαρακτηριστικό στοιχείο του IBC όπως προκαθορίζεται από την Αρμόδια Αρχή,
- (g) το φορτίο ελέγχου στοιβάγματος σε kg. Για IBCs μη σχεδιασμένα για στοιβάγμα, θα φαίνεται η

¹ Το σύμβολο αυτό χρησιμοποιείται επίσης για να πιστοποιήσει ότι τα εύκαμπτα δοχεία για φορτίο χύδην τα οποία είναι εγκεκριμένα για άλλους τρόπους μεταφοράς συμμορφώνονται με τις απαιτήσεις οι οποίες υπάρχουν εις το Κεφάλαιο 6.8 των Προτύπων Κανονισμών UN (ή των Κανονισμών UN για τα Μοντέλα).

² Διακριτικό σήμα για μηχανοκίνητα οχήματα στη διεθνή διακίνηση όπως ορίστηκε στη Σύμβαση της Βιέννης για την Οδική Κυκλοφορία (1968).

ένδειξη "0",

(h) το μέγιστο επιτρεπτό μικτό βάρος ή, για εύκαμπτα IBCs, το μέγιστο επιτρεπτό φορτίο, σε kg.

Η κύρια επισήμανση που απαιτείται παραπάνω θα πρέπει να ισχύει για τη σειρά των υποπαραγράφων παρακάτω. Η επισήμανση που απαιτείται από την 6.5.2.2 και οποιαδήποτε περαιτέρω επισήμανση που επιτρέπεται από μία Αρμόδια Αρχή θα πρέπει να διευθετείται έτσι ώστε να καθιστά τα διάφορα μέρη της επισήμανσης σωστά προσδιορίσιμα.

6.5.2.1.2 Παραδείγματα κύριας επισήμανσης για διάφορους τύπους IBC σύμφωνα με την 6.5.2.1.1 (a) με (h) παραπάνω:



11A/Y/02 99
NL/Mulder 007
5500/1500

Για μεταλλικό IBC για στερεά εκκενώμενα με τη βαρύτητα και κατασκευασμένο από χάλυβα για τις Ομάδες Συσκευασίας II και III /κατασκευασμένο το Φεβρουάριο του 1999/ εγκεκριμένο από την Ολλανδία /κατασκευασμένο από την Mulder σύμφωνα με έναν τύπο σχεδιασμού στον οποίο η Αρμόδια Αρχή έχει διαθέσει τον αύξοντα αριθμό 007/ φορτίο που χρησιμοποιείται για τον έλεγχο στοιβάγματος σε kg /μέγιστο επιτρεπτό μικτό βάρος σε kg.



13H3/Z/03 01
F/Meunier 1713
0/1500

Για εύκαμπτο IBC για στερεά που ξεφορτώνεται για παράδειγμα με τη βαρύτητα και κατασκευασμένο από υφαντά πλαστικά με επένδυση/ μη σχεδιασμένα να στοιβάζονται.



31H1/Y/04 99
GB/9099
10800/1200

Για άκαμπτο πλαστικό IBC για υγρά από πλαστικό με δομικό εξοπλισμό που να αντέχει στο φορτίο στοιβάγματος.



31HA1/Y/05 01
D/Muller 1683
10800/1200

Για σύνθετο IBC για υγρά με άκαμπτο πλαστικό εσωτερικό δοχείο και χαλύβδινο εξωτερικό περίβλημα.



11C/X/01 02
S/Aurigny 9876
3000/910

Για ξύλινο IBC για στερεά με εσωτερική επένδυση εξουσιοδοτημένο για στερεά της ομάδας συσκευασίας I, II και III.

6.5.2.2 Πρόσθετη επισήμανση

6.5.2.2.1 Κάθε IBC θα φέρει τις επισημάνσεις που απαιτούνται στην 6.5.2.1 και, επιπλέον, τις ακόλουθες πληροφορίες που μπορούν να φαίνονται πάνω σε πινακίδα ανθεκτική στη διάβρωση μόνιμα στερεωμένη σε θέση εύκολα προσβάσιμη σε επιθεώρηση:

Πρόσθετη επισήμανση	Κατηγορία IBC				
	μεταλλικό	Άκαμπτο πλαστικό	Σύνθετο	Ινοσανίδες	ξύλινο
Χωρητικότητα σε λίτρα ^a στους 20 °C	X	X	X		
Βάρος απόβαρου σε kg ^a	X	X	X	X	X
Πίεση δοκιμής (μετρητής), σε kPa ή bar ^a , όπως αρμόζει		X	X		
Μέγιστη πίεση φόρτωσης/εκκένωσης σε kPa ή bar ^a , αν αρμόζει	X	X	X		
Υλικό σώματος και ελάχιστο πάχος του σε mm	X				
Ημερομηνία τελευταίας δοκιμής στεγανότητας, αν αρμόζει (μήνας και έτος)	X	X	X		
Ημερομηνία τελευταίας επιθεώρησης (μήνας και έτος)	X	X	X		
Αύξων αριθμός κατασκευαστή	X				
Μέγιστος επιτρεπόμενο φορτίο στίβαξης ^b	X	X	X	X	X

^a Θα αναγράφεται η μονάδα που χρησιμοποιήθηκε.

^b Βλ. 6.5.2.2.2. Αυτή η επιπρόσθετη σήμανση θα έχει εφαρμογή επί όλων των IBCs που κατασκευάζονται, επιδιορθώνονται ή ανασκευάζονται από 1 Ιανουαρίου 2011 (βλ. επίσης 1.6.1.15).

6.5.2.2.2 Το μέγιστο επιτρεπόμενο φορτίο στοίβαξης που επιτρέπεται όταν χρησιμοποιείται ένα IBC θα απεικονίζεται από ένα σύμβολο ως ακολούθως:

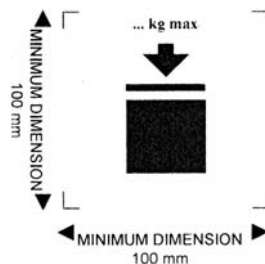

IBC που έχει την δυνατότητα να στοίβαχθεί

ΚΑΙ ΓΙΑ ΤΙΣ ΔΥΟ ΕΙΚΟΝΕΣ:

MINIMUM DIMENSION = ΕΛΑΧΙΣΤΗ ΔΙΑΣΤΑΣΗ

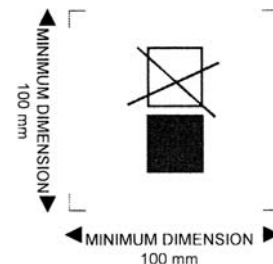

IBC που ΔΕΝ έχει την δυνατότητα να στοίβαχθεί

Το σύμβολο δεν θα είναι μικρότερο από 100 mm X 100 mm, θα είναι ανθεκτικό και ευκρινές. Τα γράμματα και οι αριθμοί που δείχνουν το βάρος θα έχουν τουλάχιστον 12 mm ύψος.

Το βάρος που σημειώνεται υπεράνω του συμβόλου δεν θα υπερβαίνει το φορτίο που καθορίζεται κατά τη δοκιμή του σχεδίου τύπου (βλ. 6.5.6.6.4) διηρημένου με το 1.8

ΣΗΜΕΙΩΣΗ: Οι διατάξεις της 6.5.2.2.2 θα τυγχάνουν εφαρμογής επί όλων των IBCs που κατασκευάζονται, επιδιορθώνονται ή ανασκευάζονται από την 1^η Ιανουαρίου 2011 (βλ. επίσης 1.6.1.15).

6.5.2.2.3 Επιπλέον των επισημάνσεων που απαιτούνται στην 6.5.2.1, τα εύκαμπτα IBCs μπορούν να φέρουν ένα πικτόγραμμα που να υποδεικνύει τις προτεινόμενες μεθόδους ανύψωσης.

6.5.2.2.4 Το εσωτερικό δοχείο των σύνθετων IBC που έχουν κατασκευαστεί μετά την 1η Ιανουαρίου 2011 θα φέρει τις σημάσεις που αναφέρονται στην 6.5.2.1.1 (b), (c), (d) όπου η ημερομηνία αυτή είναι εκείνη της κατασκευής του πλαστικού εσωτερικού δοχείου, (e) και (f). Το σύμβολο συσκευασίας UN δε θα εφαρμόζεται. Η σήμανση θα εφαρμόζεται με την ακολουθία που παρουσιάζεται στην 6.5.2.1.1. Θα είναι ανθεκτική στον χρόνο, ευανάγνωστη και τοποθετημένη σε σημείο ώστε να καθίσταται άμεσα όρατη όταν το εσωτερικό δοχείο είναι τοποθετημένο στο εξωτερικό περίβλημα.

Η ημερομηνία κατασκευής του πλαστικού εσωτερικού δοχείου μπορεί εναλλακτικά να εμφανίζεται επί του εσωτερικού δοχείου του παρακείμενου στο υπόλοιπο της σήμανσης. Παράδειγμα προσήκουσας μεθόδου σήμανσης :

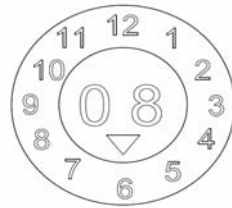

6.5.2.2.5 Όπου ένα σύνθετο IBC σχεδιάζεται με τέτοιο τρόπο ώστε το εξωτερικό περίβλημα να προβλέπεται να αποσυναρμολογείται για μεταφορά όταν είναι κενό (όπως για επιστροφή του IBC για νέα χρήση στον αρχικό αποστολέα), καθένα από τα μέρη που προβλέπεται να αποκολλάται θα φέρει επισήμανση με το μήνα και έτος κατασκευής και το όνομα ή σύμβολο του κατασκευαστή και άλλα χαρακτηριστικά του IBC όπως ορίζει η Αρμόδια Αρχή (6.5.2.1.1 (f)).

6.5.2.3 Συμμόρφωση με τον σχεδιασμό τύπου

Η επισήμανση υποδεικνύει πως το IBC αντιστοιχεί σε έναν επιτυχώς δοκιμασμένο σχεδιασμό τύπου σχεδιασμού και πως οι απαιτήσεις που αναφέρονται στο πιστοποιητικό έχουν ικανοποιηθεί.

6.5.2.4 Σήμανση ανακατασκευασμένων σύνθετων IBC (31HZ1)

Η αναφερόμενη στις 6.5.2.1.1 και 6.5.2.2 σήμανση θα αφαιρείται από το αρχικό IBC ή θα καθίσταται μόνιμα μη αναγνώσιμη και νέες σημάσεις θα εφαρμόζονται επί ενός ανακατασκευασμένου IBC σύμφωνα με την παρούσα Συμφωνία.

6.5.3 Κατασκευαστικές απαιτήσεις

6.5.3.1 Γενικές απαιτήσεις

- 6.5.3.1.1** Τα IBC θα πρέπει να είναι ανθεκτικά ή επαρκώς προστατευμένα έναντι καταστροφής λόγω του εξωτερικού περιβάλλοντος.
- 6.5.3.1.2** Τα IBC θα πρέπει να είναι έτσι κατασκευασμένα και κλεισμένα ώστε κανένα από τα περιεχόμενα να μην μπορεί να διαφύγει υπό κανονικές συνθήκες μεταφοράς συμπεριλαμβανομένων των επιπτώσεων των κραδασμών, ή λόγω αλλαγών στη θερμοκρασία, υγρασία ή πίεση.
- 6.5.3.1.3** Τα IBC και τα πώματά τους θα πρέπει να είναι κατασκευασμένα από υλικά συμβατά με το περιεχόμενο τους, ή να είναι προστατευμένα εσωτερικά, έτσι ώστε να μην υπόκεινται:
- (a) σε προσβολή από το περιεχόμενο έτσι ώστε να γίνεται η χρήση τους επικίνδυνη,
 - (b) σε πρόκληση του περιεχομένου να αντιδράσει ή να αποσυντεθεί, ή να σχηματίσει βλαβερές ή επικίνδυνες ενώσεις με τα IBCs.
- 6.5.3.1.4** Οι φλάντζες, όπου χρησιμοποιούνται, θα πρέπει να είναι κατασκευασμένες από υλικά που δεν υπόκεινται σε προσβολή από το περιεχόμενο των IBCs.
- 6.5.3.1.5** Όλος ο εξοπλισμός εξυπηρέτησης θα πρέπει να είναι έτσι τοποθετημένος ή προστατευμένος ώστε να ελαχιστοποιείται ο κίνδυνος διαφυγής του περιεχομένου εξαιτίας φθοράς κατά τη διάρκεια της διακίνησης και της μεταφοράς.
- 6.5.3.1.6** Τα IBC, τα εξαρτήματά τους και ο εξοπλισμός εξυπηρέτησης και δόμησής τους θα πρέπει να είναι σχεδιασμένα να αντέχουν, χωρίς απώλεια περιεχομένου, την εσωτερική πίεση του περιεχομένου και τις καταπονήσεις της κανονικής διακίνησης και μεταφοράς. Τα IBCs που προορίζονται για στοιβάγμα θα πρέπει να είναι σχεδιασμένα για στοιβάγμα. Οποιαδήποτε χαρακτηριστικά ανύψωσης ή ασφάλισης των IBCs θα πρέπει να είναι αρκετής αντοχής ώστε να αντέχουν τις κανονικές συνθήκες διακίνησης και μεταφοράς χωρίς ολική παραμόρφωση ή βλάβη και θα πρέπει να είναι έτσι τοποθετημένα ώστε να μην προκαλείται αδικαιολόγητη καταπόνηση σε οποιοδήποτε μέρος του IBC.
- 6.5.3.1.7** Όπου ένα IBC συνίσταται από ένα σώμα μέσα σ' ένα πλαίσιο, θα πρέπει να είναι έτσι κατασκευασμένο ώστε:
- (a) το σώμα να μην τρίβεται ή γδέρνεται στο πλαίσιο έτσι ώστε να προκαλείται υλική φθορά στο σώμα,
 - (b) το σώμα να διατηρείται μέσα στο πλαίσιο συνεχώς,
 - (c) τα είδη του εξοπλισμού είναι προσαρμοσμένα με τέτοιο τρόπο ώστε να μην μπορούν να φθαρούν εάν οι συνδέσεις μεταξύ του σώματος και του πλαισίου επιτρέπουν σχετική διαστολή ή κίνηση.
- 6.5.3.1.8** Όπου υπάρχει μία βαλβίδα αδειάσματος στον πυθμένα, θα πρέπει να είναι ικανή να καθίσταται ασφαλής στην κλειστή θέση και όλο το σύστημα αδειάσματος θα πρέπει να είναι κατάλληλα προστατευμένο από φθορά. Βαλβίδες που έχουν πώματα με μοχλό θα πρέπει να είναι ικανές να ασφαλίζονται έναντι τυχαίου ανοίγματος και η ανοιχτή ή κλειστή θέση θα πρέπει να είναι άμεσα εμφανής. Για IBCs που περιέχουν υγρά, ένα δευτερεύον μέσο σφραγίσματος του ανοίγματος

εκκένωσης θα πρέπει επίσης να υπάρχει, π.χ. με μία καθαρή φλάντζα ή ισοδύναμη συσκευή.

6.5.4. Δοκιμές, πιστοποίηση και επιθεώρηση

6.5.4.1 Διασφάλιση ποιότητας: τα IBCs θα κατασκευάζονται, ανακατασκευάζονται, επιδιορθώνονται και δοκιμάζονται στα πλαίσια ενός προγράμματος διασφάλισης ποιότητας που θα ικανοποιεί την Αρμόδια Αρχή, ώστε να διασφαλίζεται ότι κάθε κατασκευασμένο, ανακατασκευασμένο ή επιδιορθωμένο IBC ικανοποιεί τις απαιτήσεις αυτού του Κεφαλαίου.

ΣΗΜΕΙΩΣΗ: Η ISO 16106:2006 "Συσκευασία – Κόλα μεταφοράς για επικίνδυνα εμπορεύματα - Συσκευασίες επικινδύνων εμπορευμάτων, IBCs και μεγάλες συσκευασίες – Κατευθυντήριες γραμμές για την εφαρμογή της ISO 9001" παρέχει αποδεκτή καθοδήγηση επί διαδικασιών που μπορούν να ακολουθηθούν.

6.5.4.2 Απαιτήσεις δοκιμών: Τα IBCs θα υπόκεινται σε δοκιμές τύπου σχεδιασμού και, αν αρμόζει, σε αρχικές και περιοδικές δοκιμές σύμφωνα με την 6.5.4.4.

6.5.4.3 Πιστοποίηση: σε σχέση με τον κάθε τύπο σχεδιασμού IBC ένα πιστοποιητικό και επισήμανση (όπως στην 6.5.2) θα εκδίδεται βεβαιώνοντας πως ο τύπος σχεδιασμού, συμπεριλαμβανομένου του εξοπλισμού του, ικανοποιεί τις απαιτήσεις δοκιμών.

6.5.4.4 Επιθεώρηση και έλεγχος

ΣΗΜΕΙΩΣΗ: Βλέπε επίσης 6.5.4.5 για ελέγχους και επιθεωρήσεις επισκευασμένων IBCs.

6.5.4.1.1 Κάθε μεταλλικό, άκαμπτο πλαστικό και σύνθετο IBC θα επιθεωρείται προς ικανοποίηση της Αρμόδιας Αρχής

(a) πριν να τεθεί σε χρήση, και εφεξής σε διαστήματα όχι μεγαλύτερα από πέντε χρόνια, σε σχέση με:

- (i) συμμόρφωση με τον τύπο σχεδιασμού συμπεριλαμβανομένης της σήμανσης,
- (ii) εσωτερική και εξωτερική κατάσταση
- (iii) κανονική λειτουργία του εξοπλισμού εξυπηρέτησης.

Η θερμική μόνωση, αν υπάρχει, θα αφαιρείται μόνο στην έκταση αναγκαία για σωστή εξέταση του σώματος του IBC.

(b) σε διαστήματα όχι μεγαλύτερα από δύομισι χρόνια, σε σχέση με:

- (i) εξωτερική κατάσταση,
- (ii) κανονική λειτουργία του εξοπλισμού εξυπηρέτησης.

Η θερμική μόνωση, αν υπάρχει, θα αφαιρείται μόνο στην έκταση αναγκαία για σωστή εξέταση του σώματος του IBC.

Κάθε IBC θα πρέπει να ανταποκρίνεται σε όλα τα σχετικά με τον σχεδιασμό τύπο του.

- 6.5.4.4.2** Κάθε μεταλλικό, άκαμπτο πλαστικό και σύνθετο IBC για υγρά, ή στερά που πληρώνονται ή εκκενώνονται υπό πίεση, θα υπόκειται σε κατάλληλο έλεγχο στεγανότητας τουλάχιστον ίσης αποτελεσματικότητας όπως ο έλεγχος που περιγράφεται στην 6.5.6.7.3:
- (a) πριν να τεθεί σε χρήση προς μεταφορά για πρώτη φορά,
 - (b) σε διαστήματα όχι μεγαλύτερα από 2.5 χρόνια.
- Για τον έλεγχο αυτό, το IBC θα είναι εφοδιασμένο με πρωτεύον κλείσιμο πάτου. Το εσωτερικό δοχείο ενός σύνθετου IBC μπορεί να ελεγχθεί χωρίς το εξωτερικό περίβλημα, δεδομένου ότι τα αποτελέσματα ελέγχου δεν επηρεάζονται.
- 6.5.4.4.3** Μια έκθεση κάθε επιθεώρησης θα κρατείται από τον ιδιοκτήτη του IBC τουλάχιστον ως την ημερομηνία της επόμενης επιθεώρησης. Η έκθεση θα περιλαμβάνει τα αποτελέσματα της επιθεώρησης και του ελέγχου και θα προσδιορίζει το φορέα που διενήργησε την επιθεώρηση και τον έλεγχο (βλέπε επίσης τις απαιτήσεις επισήμανσης στην 6.5.2.2.1).
- 6.5.4.4.4** Η Αρμόδια Αρχή μπορεί ανά πάσα στιγμή να απαιτήσει απόδειξη, από ελέγχους σύμφωνα με το παρόν Κεφάλαιο, ότι τα IBCs ικανοποιούν τις απαιτήσεις των ελέγχων τύπου σχεδιασμού.
- 6.5.4.5** **Επιδιορθωμένα IBCs**
- 6.5.4.5.1** Όταν ένα IBC έχει υποστεί βλάβη ως αποτέλεσμα κρούσης (π.χ. ατύχημα) ή για κάθε άλλη αιτία, θα επιδιορθώνεται ή διαφορετικά θα συντηρείται (βλέπε τον ορισμό "Συνηθισμένη συντήρηση των IBCs" στην 1.2.1), προς συμμόρφωση στον σχεδιασμό τύπου. Τα σώματα άκαμπτων πλαστικών IBCs και τα εσωτερικά δοχεία σύνθετων IBCs που υποκείνται βλάβη θα αντικαθίστανται.
- 6.5.4.5.2** Επί προσθέτως κάθε άλλων απαιτήσεων ελέγχου και επιθεώρησης στην παρούσα Οδηγία, ένα IBC θα υπόκειται στις πλήρες σύνολο απαιτήσεων ελέγχου και επιθεώρησης της 6.5.4.4 και οι απαιτούμενες εκθέσεις θα ετοιμάζονται, όταν επιδιορθώνεται.
- 6.5.4.5.3** Το σώμα που διενεργεί τις δοκιμές και τις επιθεωρήσεις μετά την επιδιόρθωση θα επισημαίνει μόνιμα το IBC κοντά στην επισήμανση UN σχεδιασμού του κατασκευαστή τα ακόλουθα:
- (a) τη χώρα στην οποία οι δοκιμές και οι επιθεωρήσεις έγιναν,
 - (b) το όνομα ή το εξουσιοδοτημένο σύμβολο του σώματος που διενήργησε τις δοκιμές και τις επιθεωρήσεις, και
 - (c) την ημερομηνία (μήνας, έτος) των δοκιμών και των επιθεωρήσεων.
- 6.5.4.5.4** Δοκιμές και επιθεωρήσεις που έγιναν σύμφωνα με την 6.5.4.5.2 μπορεί να θεωρείται ότι ικανοποιούν τις απαιτήσεις για τους περιοδικούς ελέγχους και τις επιθεωρήσεις των 2.5 και 5 ετών.
- 6.5.5** **Ειδικές απαιτήσεις για IBCs**
- 6.5.5.1** **Ειδικές απαιτήσεις για μεταλλικά IBC**
- 6.5.5.1.1** Αυτές οι απαιτήσεις ισχύουν για μεταλλικά IBC προοριζόμενα για τη μεταφορά στερεών και υγρών.

Υπάρχουν τρεις κατηγορίες μεταλλικών IBC:

- (a) Για στερεά που φορτώνονται ή ξεφορτώνονται με τη βαρύτητα (11A, 11B, 11N),
- (b) Για στερεά που φορτώνονται ή ξεφορτώνονται υπό πίεση πιεζομέτρου μεγαλύτερη από 10 kPa (0.1 bar) (21A, 21B, 21N), και
- (c) για υγρά (31A, 31B, 31N).

6.5.5.1.2 Τα σώματα θα πρέπει να είναι κατασκευασμένα από κατάλληλο ελατό μέταλλο του οποίου η δυνατότητα συγκόλλησης έχει πλήρως αποδειχθεί. Οι συγκολλήσεις θα πρέπει να είναι δεξιοτεχνικά πραγματοποιημένες και να παρέχουν πλήρη ασφάλεια. Οι επιδόσεις του μετάλλου σε χαμηλές θερμοκρασίες θα λαμβάνονται υπόψη όπου είναι κατάλληλο.

6.5.5.1.3 Μέριμα θα πρέπει να λαμβάνεται για αποφυγή φθοράς από γαλβανική δράση λόγω αντιπαράθεσης ανόμοιων μετάλλων.

6.5.5.1.4 Αλουμινένια IBCs προοριζόμενα για τη μεταφορά εύφλεκτων υγρών θα πρέπει να μην έχουν κινητά μέρη, τέτοια όπως καλύμματα, πώματα κλπ., κατασκευασμένα από απροστάτευτο χάλυβα υποκείμενο σε σκουριά, που θα μπορούσε να προκαλέσει επικίνδυνη αντίδραση με το να έλθει σε επαφή τριβής ή κρούσης με το αλουμίνιο.

6.5.5.1.5 Τα μεταλλικά IBC θα πρέπει να είναι κατασκευασμένα από μέταλλα που ικανοποιούν τις παρακάτω απαιτήσεις:

- (a) για χάλυβα η επιμήκυνση σε θραύση, σε ποσοστό επί τοις εκατό, δεν θα πρέπει να είναι μικρότερη από $\frac{10000}{Rm}$ με απόλυτη ελάχιστη τιμή 20 %,

όπου Rm = εγγυώμενη ελάχιστη αντοχή εφελκυσμού του χάλυβα που χρησιμοποιείται σε N/mm^2 ,

- (b) για αλουμίνιο και κράματά του η επιμήκυνση σε θραύση, σε επί τοις εκατό, δεν θα πρέπει να είναι μικρότερη από $\frac{10000}{6Rm}$ με απόλυτη ελάχιστη τιμή 8 %.

Δείγματα που χρησιμοποιούνται για τον προσδιορισμό της επιμήκυνσης σε θραύση θα πρέπει να λαμβάνονται εγκάρσια στην κατεύθυνση κύλισης και να είναι έτσι ασφαλισμένα ώστε:

$$L_0 = 5d \quad \text{ή}$$

$$L_0 = 5.65\sqrt{A}$$

όπου: L_0 = μήκος περιτυπώματος του δείγματος πριν τον έλεγχο
 d = διάμετρος
 A = εμβαδό διατομής του δείγματος δοκιμής.

6.5.5.1.6 Ελάχιστο πάχος τοιχώματος:

- (a) για χάλυβα αναφοράς που έχει γινόμενο $R_m \times A_0 = 10\ 000$, το πάχος τοιχώματος δεν θα είναι λιγότερο από:

Χωρητικότητα (C) σε λίτρα	Πάχος τοιχώματος (T) σε mm			
	Τύποι 11A, 11B, 11N		Τύποι 21A, 21B, 21N, 31A, 31B, 31N	
	Μη προστατευμένο	προστατευμένο	Μη προστατευμένο	προστατευμένο
$C \leq 1000$	2.0	1.5	2.5	2.0
$1000 < C \leq 2000$	$T = C/2000 + 1.5$	$T = C/2000 + 1.0$	$T = C/2000 + 2.0$	$T = C/2000 + 1.5$
$2000 < C \leq 3000$	$T = C/2000 + 1.5$	$T = C/2000 + 1.0$	$T = C/2000 + 1.0$	$T = C/2000 + 1.5$

όπου: A_0 = ελάχιστη επιμήκυνση (ως ποσοστό) του χάλυβα αναφοράς που χρησιμοποιείται σε θραύση υπό καταπόνηση εφελκυσμού (βλέπε 6.5.5.1.5),

- (b) Για μέταλλα πέραν από το χάλυβα αναφοράς που περιγράφεται στο (a), το ελάχιστο πάχος τοιχωμάτων υπολογίζεται με τον παρακάτω τύπο ισότητας:

$$e_1 = \frac{21.4 \times e_0}{\sqrt[3]{R_{m1} \times A_1}}$$

όπου: e_1 = απαιτούμενο ισοδύναμο πάχος τοιχωμάτων του μετάλλου προς χρήση (σε mm),
 e_0 = απαιτούμενο ελάχιστο πάχος τοιχωμάτων για το χάλυβα αναφοράς (σε mm),
 R_{m1} = εγγυώμενη ελάχιστη αντοχή εφελκυσμού του μετάλλου προς χρήση (σε N/mm^2) (βλέπε (c)),
 A_1 = ελάχιστη επιμήκυνση (ως ποσοστό) του μετάλλου προς χρήση σε θραύση υπό καταπόνηση εφελκυσμού (βλέπε 6.5.5.1.5).

Πάντως, σε καμία περίπτωση δεν θα πρέπει το πάχος τοιχωμάτων να είναι μικρότερο από 1.5 mm.

- (c) Για τους σκοπούς του υπολογισμού που περιγράφεται στο (b), η εγγυημένη ελάχιστη εφελκυστική αντοχή του μετάλλου που θα χρησιμοποιηθεί (R_{m1}) θα είναι η ελάχιστη τιμή σύμφωνα με τα εθνικά ή διεθνή πρότυπα υλικών. Πάραυτα, για ωστενιτικούς χάλυβες, η ενδεικτική τιμή για το R_m σύμφωνα με τα πρότυπα υλικών μπορεί να αυξηθεί το πολύ κατά 15% όταν μια μεγαλύτερη τιμή βεβαιώνεται στο πιστοποιητικό της επιθεώρησης υλικού. Όταν δεν υπάρχει πρότυπο υλικού για το εν λόγω υλικό, η τιμή του R_m θα είναι η ελάχιστη τιμή που βεβαιώνεται στο πιστοποιητικό της επιθεώρησης υλικού.

6.5.5.1.7

Απαιτήσεις για εκτόνωση της πίεσης: Τα IBCs για υγρά θα πρέπει να είναι ικανά να απελευθερώνουν αρκετή ποσότητα ατμού ώστε να εξασφαλίζεται ότι, στην περίπτωση φωτιάς, δεν θα σημειώνεται ρήγμα του σώματος. Αυτό μπορεί να επιτυγχάνεται με συμβατική συσκευή εκτόνωσης της πίεσης ή με άλλα δομικά μέσα Η πίεση έναρξης αδειάσματος δεν θα πρέπει να είναι μεγαλύτερη από 65 kPa (0.65 bar) και όχι μικρότερη από τη συνολική πίεση πιεζομέτρου που υφίσταται στο IBC [δηλ. την τάση ατμών της πληρωτικής ουσίας συν τη μερική πίεση του αέρα ή άλλων αδρανών αερίων, μείον 100 kPa (1 bar)] στους 55 °C, προσδιοριζόμενη στη βάση ενός μέγιστου βαθμού πλήρωσης όπως ορίζονται

στην 4.1.1.4. Οι απαιτούμενες συσκευές εκτόνωσης θα πρέπει να είναι τοποθετημένες στο χώρο ατμού.

6.5.5.2 Ειδικές απαιτήσεις για εύκαμπτα IBCs

6.5.5.2.1 Αυτές οι απαιτήσεις ισχύουν για εύκαμπτα IBCs των ακόλουθων τύπων:

13H1	υφαντά πλαστικά χωρίς προστατευτικό ή επένδυση
13H2	υφαντά πλαστικά, με προστατευτικό
13H3	υφαντά πλαστικά με επένδυση
13H4	υφαντά πλαστικά, με προστατευτικό και επένδυση
13H5	πλαστικό φιλμ
13L1	ύφασμα χωρίς προστατευτικό ή επένδυση
13L2	ύφασμα, με προστατευτικό
13L3	ύφασμα με επένδυση
13L4	ύφασμα, με προστατευτικό και επένδυση
13M1	χαρτί, πολλαπλών τοιχωμάτων
13M2	χαρτί, πολλαπλών τοιχωμάτων, ανθεκτικό στο νερό

Τα εύκαμπτα IBCs προορίζονται μόνο για τη μεταφορά στερεών.

6.5.5.2.2 Τα σώματα θα πρέπει να είναι κατασκευασμένα από κατάλληλα υλικά. Η αντοχή του υλικού και η κατασκευή του εύκαμπτου IBC θα πρέπει να είναι κατάλληλη για τη χωρητικότητα του την προοριζόμενη χρήση του.

6.5.5.2.3 Όλα τα υλικά που χρησιμοποιούνται στην κατασκευή των εύκαμπτων IBCs των τύπων 13M1 και 13M2 θα πρέπει, μετά από πλήρη εμβάπτιση σε νερό για όχι λιγότερο από 24 ώρες, να διατηρεί τουλάχιστον το 85% της αντοχής εφελκυσμού όπως μετράται αρχικά πάνω στο υλικό που εξισορροπείται σε 67 % σχετική υγρασία ή λιγότερο.

6.5.5.2.4 Οι ραφές θα πρέπει να σχηματίζονται με ράμματα, θερμικό σφράγισμα, κόλλημα ή οποιαδήποτε ισοδύναμη μέθοδο. Όλα τα άκρα των ραφών θα πρέπει να ασφαρίζονται.

6.5.5.2.5 Τα εύκαμπτα IBCs θα πρέπει να παρέχουν επαρκή αντίσταση στη γήρανση και αποικοδόμηση προκαλούμενη από την υπεριώδη ακτινοβολία, τις κλιματικές συνθήκες ή την περιεχόμενη ουσία και με αυτόν τον τρόπο να παραμένουν κατάλληλα για την προοριζόμενη χρήση.

6.5.5.2.6 Για πλαστικά εύκαμπτα IBCs, όπου προστασία έναντι υπεριώδους ακτινοβολίας απαιτείται, αυτή θα πρέπει να παρέχεται με την προσθήκη αιθάλης ή άλλων κατάλληλων πιγμέντων ή αναστολέων. Αυτά τα πρόσθετα θα πρέπει να είναι συμβατά με το περιεχόμενο και να παραμένουν αποτελεσματικά καθ' όλη τη ζωή του σώματος. Όπου χρησιμοποιούνται αιθάλη, πιγμέντα ή αναστολείς πέραν εκείνων που χρησιμοποιούνται στην κατασκευή του ελεγμένου τύπου σχεδιασμού, ο επανέλεγχος μπορεί να παραλείπεται εάν αλλαγές στην περιεκτικότητα σε αιθάλη, σε χρωστική ή σε αναστολέα δεν επηρεάζουν δυσμενώς τις φυσικές ιδιότητες του υλικού κατασκευής.

6.5.5.2.7 Τα πρόσθετα μπορούν να ενσωματώνονται μέσα στο υλικό του σώματος για τη βελτίωση της αντίστασης στη γήρανση ή για την εξυπηρέτηση άλλων σκοπών, υπό την προϋπόθεση ότι αυτά δεν επηρεάζουν δυσμενώς τις φυσικές ή χημικές ιδιότητες του υλικού.

- 6.5.5.2.8** Υλικό που ανακτάται από χρησιμοποιημένα δοχεία δεν θα πρέπει να χρησιμοποιείται στην κατασκευή των σωμάτων του IBC. Υπολείμματα παραγωγής ή απορρίμματα από την ίδια διαδικασία κατασκευής μπορούν, πάντως, να χρησιμοποιούνται. Συστατικά μέρη τέτοια όπως εξαρτήματα και βάσεις παλετών μπορούν επίσης να χρησιμοποιούνται, υπό την προϋπόθεση ότι τέτοια συστατικά δεν έχουν φθαρεί με οποιονδήποτε τρόπο σε προηγούμενη χρήση.
- 6.5.5.2.9** Όταν γεμιστούν, ο λόγος ύψους προς πλάτος θα πρέπει να μην είναι μεγαλύτερος από 2:1.
- 6.5.5.2.10** Η επένδυση θα πρέπει να είναι κατασκευασμένη από κατάλληλο υλικό. Η αντοχή του υλικού που χρησιμοποιείται και η κατασκευή της επένδυσης θα πρέπει να είναι κατάλληλες για τη χωρητικότητα του IBC και την προοριζόμενη χρήση. Οι συνδέσεις και τα πώματα θα πρέπει να είναι αδιαπέραστα και ικανά να αντέχουν πιέσεις και κρούσεις υποκείμενες να συμβούν υπό κανονικές συνθήκες διακίνησης και μεταφοράς.
- 6.5.5.3** **Ειδικές απαιτήσεις για άκαμπτα πλαστικά IBCs**
- 6.5.5.3.1** Αυτές οι απαιτήσεις ισχύουν για άκαμπτα πλαστικά IBCs για τη μεταφορά στερεών ή υγρών. Τα άκαμπτα πλαστικά IBCs είναι των ακόλουθων τύπων:
- | | |
|------|---|
| 11H1 | εξοπλισμένα με δομικό εξοπλισμό σχεδιασμένο να αντέχει όλο το φορτίο όταν τα IBCs είναι στοιβαγμένα, για στερεά, που φορτώνονται ή ξεφορτώνονται με τη βαρύτητα |
| 11H2 | που στέκονται ελεύθερα, για στερεά, που φορτώνονται ή ξεφορτώνονται με τη βαρύτητα |
| 21H1 | εξοπλισμένα με δομικό εξοπλισμό σχεδιασμένο να αντέχει όλο το φορτίο όταν τα IBCs είναι στοιβαγμένα, για στερεά, που φορτώνονται ή ξεφορτώνονται υπό πίεση |
| 21H2 | που στέκονται ελεύθερα, για στερεά, που φορτώνονται ή ξεφορτώνονται υπό πίεση |
| 31H1 | εξοπλισμένα με δομικό εξοπλισμό σχεδιασμένο να αντέχει όλο το φορτίο όταν τα IBCs είναι στοιβαγμένα, για υγρά |
| 31H2 | που στέκονται ελεύθερα, για υγρά. |
- 6.5.5.3.2** Το σώμα θα πρέπει να είναι κατασκευασμένο από κατάλληλο πλαστικό υλικό γνωστών προδιαγραφών και να είναι επαρκώς αντοχής σε σχέση με τη χωρητικότητα του και την προοριζόμενη χρήση. Το υλικό θα πρέπει να είναι επαρκώς ανθεκτικό στη γήρανση και στην αποικοδόμηση που προκαλείται από την περιεχόμενη ουσία ή, όπου είναι σχετικό, από την υπεριώδη ακτινοβολία. Οι επιδόσεις σε χαμηλές θερμοκρασίες θα λαμβάνονται υπόψη όπου αρμόζει. Οποιαδήποτε διείσδυση της περιεχόμενης ουσίας δεν θα πρέπει να συνιστά κίνδυνο υπό κανονικές συνθήκες μεταφοράς.
- 6.5.5.3.3** Όπου προστασία έναντι υπεριώδους ακτινοβολίας απαιτείται, αυτή θα πρέπει να παρέχεται με την προσθήκη αιθάλης ή άλλων κατάλληλων χρωστικών ή αναστολέων. Αυτά τα πρόσθετα θα πρέπει να είναι συμβατά με το περιεχόμενο και να παραμένουν αποτελεσματικά καθ' όλη τη ζωή του σώματος. Όπου χρησιμοποιούνται αιθάλη, χρωστικά ή αναστολείς, πέραν εκείνων που χρησιμοποιούνται στην κατασκευή του ελεγμένου σχεδιασμού τύπου, ο επανέλεγχος μπορεί να παραλείπεται εάν αλλαγές στην περιεκτικότητα σε αιθάλη, χρωστική ή αναστολέα δεν επηρεάζουν δυσμενώς τις φυσικές ιδιότητες του υλικού κατασκευής.
- 6.5.5.3.4** Τα πρόσθετα μπορούν να ενσωματώνονται στο υλικό του σώματος για βελτίωση της αντίστασης στη γήρανση ή την εξυπηρέτηση άλλων σκοπών, υπό την προϋπόθεση ότι αυτά δεν επηρεάζουν δυσμενώς τις φυσικές ή χημικές ιδιότητες του υλικού.
- 6.5.5.3.5** Χρησιμοποιημένο υλικό πέραν από υπολείμματα της παραγωγής ή απορρίμματα από την ίδια

διαδικασία κατασκευής δεν μπορεί να χρησιμοποιείται στην κατασκευή των άκαμπτων πλαστικών IBC.

6.5.5.4 Ειδικές απαιτήσεις για σύνθετα IBCs με πλαστικά εσωτερικά δοχεία

6.5.5.4.1 Αυτές οι απαιτήσεις ισχύουν για σύνθετα IBCs για τη μεταφορά στερεών και υγρών των ακόλουθων τύπων:

- 11HZ1 Σύνθετα IBCs με άκαμπτο πλαστικό εσωτερικό δοχείο, για στερεά, που φορτώνονται ή ξεφορτώνονται με τη βαρύτητα
- 11HZ2 Σύνθετα IBCs με εύκαμπτο πλαστικό εσωτερικό δοχείο, για στερεά, που φορτώνονται ή ξεφορτώνονται με τη βαρύτητα
- 21HZ1 Σύνθετα IBCs με άκαμπτο πλαστικό εσωτερικό δοχείο, για στερεά, που φορτώνονται ή ξεφορτώνονται υπό πίεση
- 21HZ2 Σύνθετα IBCs με εύκαμπτο πλαστικό εσωτερικό δοχείο, για στερεά, που φορτώνονται ή ξεφορτώνονται υπό πίεση
- 31HZ1 Σύνθετα IBCs με άκαμπτο πλαστικό εσωτερικό δοχείο, για υγρά
- 31HZ2 Σύνθετα IBCs με εύκαμπτο πλαστικό εσωτερικό δοχείο, για υγρά.

Αυτός ο κωδικός θα συμπληρώνεται με την αντικατάσταση του γράμματος Z με ένα κεφαλαίο γράμμα σύμφωνα με την 6.5.1.4.1 (b) για να υποδεικνύει τη φύση του υλικού που χρησιμοποιείται για το εξωτερικό περίβλημα.

6.5.5.4.2 Το εσωτερικό δοχείο δεν προορίζεται να εκτελεί λειτουργία συγκράτησης χωρίς το εξωτερικό περίβλημά του. Ένα "άκαμπτο" εσωτερικό δοχείο είναι ένα δοχείο που διατηρεί τη γενική του μορφή όταν είναι κενό χωρίς κλεισίματα και χωρίς το εξωτερικό περίβλημα. Κάθε εσωτερικό δοχείο που δεν είναι "άκαμπτο" θεωρείται "εύκαμπτο".

6.5.5.4.3 Το εξωτερικό περίβλημα κανονικά συνίσταται από άκαμπτο υλικό μορφοποιημένο έτσι ώστε να προστατεύει το εσωτερικό δοχείο από φυσική φθορά κατά τη διάρκεια της διακίνησης και της μεταφοράς αλλά δεν προορίζεται να εκτελεί τη λειτουργία συγκράτησης. Περιλαμβάνει την παλέτα βάσης όπου είναι κατάλληλο.

6.5.5.4.4 Ένα σύνθετο IBC με πλήρως περιβάλλον εξωτερικό περίβλημα θα πρέπει να είναι έτσι σχεδιασμένο ώστε η ακεραιότητα του εσωτερικού δοχείου να μπορεί άμεσα να εκτιμάται από τους ελέγχους στεγανότητας και τους υδραυλικούς ελέγχους.

6.5.5.4.5 IBCs του τύπου 31HZ2 θα περιορίζονται σε χωρητικότητα όχι μεγαλύτερη από 1 250 λίτρα.

6.5.5.4.6 Το εσωτερικό δοχείο θα πρέπει να είναι κατασκευασμένο από κατάλληλο πλαστικό υλικό γνωστών προδιαγραφών και να είναι επαρκώς αντοχής σε σχέση με τη χωρητικότητά του και την προοριζόμενη χρήση. Το υλικό θα πρέπει να είναι επαρκώς ανθεκτικό στη γήρανση και στην αποικοδόμηση που προκαλείται από την περιεχόμενη ουσία ή, όπου είναι σχετικό, από την υπεριώδη ακτινοβολία. Οι επιδόσεις σε χαμηλές θερμοκρασίες θα λαμβάνονται υπόψη όπου αρμόζει. Οποιαδήποτε διείσδυση της περιεχόμενης ουσίας δεν θα πρέπει να συνιστά κίνδυνο υπό κανονικές συνθήκες μεταφοράς.

6.5.5.4.7 Όπου προστασία έναντι υπεριώδους ακτινοβολίας απαιτείται, αυτή θα πρέπει να παρέχεται με την προσθήκη αιθάλης ή άλλων κατάλληλων χρωστικών ή αναστολέων. Αυτά τα πρόσθετα θα πρέπει να είναι συμβατά με το περιεχόμενο και να παραμένουν αποτελεσματικά καθ' όλη τη ζωή του σώματος. Όπου χρησιμοποιούνται αιθάλη, χρωστικά ή αναστολείς, πέραν εκείνων που χρησιμοποιούνται στην

κατασκευή του ελεγμένου σχεδιασμού τύπου, ο επανέλεγχος μπορεί να παραλείπεται εάν αλλαγές στην περιεκτικότητα σε αιθάλη, χρωστική ή αναστολέα δεν επηρεάζουν δυσμενώς τις φυσικές ιδιότητες του υλικού κατασκευής.

- 6.5.5.4.8** Τα πρόσθετα μπορούν να ενσωματώνονται στο υλικό του εσωτερικού δοχείου για βελτίωση της αντίστασης στη γήρανση ή την εξυπηρέτηση άλλων σκοπών, υπό την προϋπόθεση ότι αυτά δεν επηρεάζουν δυσμενώς τις φυσικές ή χημικές ιδιότητες του υλικού.
- 6.5.5.4.9** Χρησιμοποιημένο υλικό πέραν από υπολείμματα της παραγωγής ή απορρίμματα από την ίδια διαδικασία κατασκευής δεν μπορεί να χρησιμοποιείται στην κατασκευή των εσωτερικών δοχείων.
- 6.5.5.4.10** Το εσωτερικό δοχείο του IBC τύπου 31H22 θα αποτελείται από τουλάχιστον τρία φύλλα φιλμ.
- 6.5.5.4.11** Η αντοχή του υλικού και η κατασκευή του εξωτερικού περιβλήματος θα είναι κατάλληλες για τη χωρητικότητα του σύνθετου IBC και την προοριζόμενη χρήση του.
- 6.5.5.4.12** Το εξωτερικό περίβλημα θα πρέπει να είναι ελεύθερο από οποιαδήποτε προεξοχή που θα μπορούσε να βλάψει το εσωτερικό δοχείο.
- 6.5.5.4.13** Μεταλλικά εξωτερικά περιβλήματα θα πρέπει να είναι κατασκευασμένα από ένα κατάλληλο υλικό επαρκούς πάχους.
- 6.5.5.4.14** Εξωτερικά περιβλήματα από φυσικό ξύλο θα πρέπει να είναι από καλά ωριμασμένο ξύλο, εμπορικά ξηρό και ελεύθερο από ελατώματα που θα μείωναν ουσιαστικά την αντοχή οποιουδήποτε μέρους του περιβλήματος. Οι κορυφές και οι πυθμένες μπορούν να είναι κατασκευασμένοι από αδιάβροχο ανασυσταμένο ξύλο τέτοιο όπως σκληρό ξύλο, νοβοπάν ή άλλο κατάλληλο τύπο.
- 6.5.5.4.15** Εξωτερικά περιβλήματα από κόντρα πλακέ θα πρέπει να είναι κατασκευασμένα από καλά ωριμασμένο περιστροφικά κομμένο, τεμαχισμένο ή πριονισμένο καπλαμά, εμπορικά ξηρό και ελεύθερο από ελατώματα που θα μείωναν ουσιαστικά την αντοχή του περιβλήματος. Όλα τα διπλανά φύλλα θα πρέπει να είναι κολλημένα με αδιάβροχη κόλλα. Άλλα κατάλληλα υλικά μπορούν να χρησιμοποιούνται με κόντρα πλακέ για την κατασκευή περιβλημάτων. Τα περιβλήματα θα πρέπει να είναι σταθερά καρφωμένα ή ασφαλισμένα στις γωνίες ή τα άκρα ή να είναι μονταρισμένα με εξίσου κατάλληλες συσκευές.
- 6.5.5.4.16** Τα τοιχώματα των εξωτερικών περιβλημάτων από ανασυσταμένο ξύλο θα πρέπει να είναι κατασκευασμένα από αδιάβροχο ανασυσταμένο ξύλο τέτοιο όπως σκληρό ξύλο, νοβοπάν ή άλλον κατάλληλο τύπο. Άλλα μέρη των περιβλημάτων μπορούν να είναι κατασκευασμένα από άλλο κατάλληλο υλικό.
- 6.5.5.4.17** Για εξωτερικά περιβλήματα από ινοσανίδες, γερό και καλής ποιότητας στερεό ή διπλής όψης ζαρωμένο ινοσανίδες (μονών ή πολλαπλών τοιχωμάτων) θα πρέπει να χρησιμοποιείται κατάλληλο για τη χωρητικότητα του περιβλήματος και της προοριζόμενης χρήσης του. Η αντίσταση στο νερό της εξωτερικής επιφάνειας θα πρέπει να είναι τέτοια ώστε η αύξηση στο βάρος, όπως προσδιορίζεται σε έναν έλεγχο που διεξάγεται για 30 λεπτά με τη μέθοδο Cobb για τον προσδιορισμό της απορρόφησης του νερού, να μην είναι μεγαλύτερη από 155 g/m² — βλέπε Διεθνές Πρότυπο ISO 535:1991. Θα πρέπει να έχει κατάλληλη ποιότητα λυγίσματος. Τα ινοσανίδες θα πρέπει να είναι κομμένο, ζαρωμένο χωρίς χαραγές και σχισμένο έτσι ώστε να επιτρέπει το μοντάρισμα χωρίς ρωγμή, επιφανειακά σπασίματα ή αδικαιολόγητο λύγισμα. Η ράβδωση των αυλακωτών ινοσανίδων θα πρέπει να είναι σταθερά

κολλημένη στις επιφάνειες.

- 6.5.5.4.18** Τα άκρα των περιβλημάτων από ινοσανίδες μπορούν να έχουν ξύλινο πλαίσιο ή να είναι πλήρως από ξύλο. Ενισχύσεις από ξύλινες σανίδες μπορούν να χρησιμοποιούνται.
- 6.5.5.4.19** Οι κατασκευαστικές συνδέσεις στα εξωτερικά περιβλήματα από ινοσανίδες θα πρέπει να είναι στερεωμένες με ταινία, περιτυλιγμένες και κολλημένες, ή περιτυλιγμένες και ραμμένες με μεταλλικούς συνδετήρες. Οι περιτυλιγμένες συνδέσεις θα πρέπει να έχουν ένα κατάλληλο κάλυμμα. Όπου το κλείσιμο επιτυγχάνεται με κόλλημα ή περιτύλιγμα με ταινία, μία αδιάβροχη κόλλα θα πρέπει να χρησιμοποιείται.
- 6.5.5.4.20** Όπου το εξωτερικό περίβλημα είναι από πλαστικό υλικό, οι σχετικές διατάξεις των 6.5.5.4.6 έως 6.5.5.4.9 ισχύουν, υπό την προϋπόθεση ότι, σ' αυτή την περίπτωση, οι απαιτήσεις που ισχύουν για το εσωτερικό δοχείο ισχύουν για το εξωτερικό περίβλημα των σύνθετων IBCs.
- 6.5.5.4.21** Το εξωτερικό περίβλημα ενός IBC τύπου 31HZ2 θα εσωκλείει το εσωτερικό δοχείο από όλες τις πλευρές.
- 6.5.5.4.22** Οποιαδήποτε ακέραια βάση παλέτας που σχηματίζει μέρος ενός IBC ή οποιαδήποτε αποσπώμενη παλέτα θα πρέπει να είναι κατάλληλη για μηχανικό χειρισμό του IBC γεμισμένου στο μέγιστο επιτρεπτό μικτό βάρος του.
- 6.5.5.4.23** Η παλέτα ή ακέραια βάση θα πρέπει να είναι σχεδιασμένη έτσι ώστε να αποφεύγεται οποιαδήποτε προεξοχή της βάσης του IBC που θα μπορούσε να είναι υποκείμενη στην πρόκληση φθοράς στη διακίνηση.
- 6.5.5.4.24** Το εξωτερικό περίβλημα θα πρέπει να ασφαρίζεται σε οποιαδήποτε αποσπώμενη παλέτα ώστε να εξασφαλίζεται σταθερότητα στη διακίνηση και τη μεταφορά. Όπου μία αποσπώμενη παλέτα χρησιμοποιείται, η κορυφαία επιφάνειά της θα πρέπει να είναι ελεύθερη από κοφτερές προεξοχές που θα μπορούσαν να φθείρουν το IBC.
- 6.5.5.4.25** Ενισχυτικές συσκευές τέτοιες όπως ξύλινα υποστηρίγματα για αύξηση της λειτουργίας του στοιβάγματος μπορούν να χρησιμοποιούνται, αλλά θα πρέπει να είναι εξωτερικές του εσωτερικού δοχείου.
- 6.5.5.4.26** Όπου τα IBCs προορίζονται για στοιβάγμα, η φέρουσα επιφάνεια θα πρέπει να είναι τέτοια ώστε να κατανέμει το φορτίο με ασφαλή τρόπο. Τέτοια IBCs θα πρέπει να είναι σχεδιασμένα έτσι ώστε το φορτίο να μην στηρίζεται από το εσωτερικό δοχείο.
- 6.5.5.5** **Ειδικές απαιτήσεις για IBCs από ινοσανίδες**
- 6.5.5.5.1** Αυτές οι απαιτήσεις ισχύουν για IBCs από ινοσανίδες για τη μεταφορά στερεών που φορτώνονται και ξεφορτώνονται με τη βαρύτητα. IBC από ινοσανίδες είναι των παρακάτω τύπων: 11G.
- 6.5.5.5.2** IBC από ινοσανίδες δεν θα πρέπει να έχουν ενσωματωμένη συσκευή ανύψωσης από την κορυφή.
- 6.5.5.5.3** Το σώμα θα είναι από γερό και καλής ποιότητας στερεό ή διπλής όψης ζαρωμένο ινοσανίδες (μονών ή πολλαπλών τοιχωμάτων), κατάλληλο για τη χωρητικότητα του IBC και της προοριζόμενης χρήσης του. Η αντίσταση στο νερό της εξωτερικής επιφάνειας θα πρέπει να είναι τέτοια ώστε η αύξηση σε βάρος,

όπως προσδιορίζεται σ' έναν έλεγχο που διεξάγεται σε μία περίοδο 30 λεπτών με τη μέθοδο Cobb για τον προσδιορισμό της απορρόφησης του νερού, να μην είναι μεγαλύτερη από 155 g/m² βλέπε το Διεθνές Πρότυπο ISO 535:1991. Το ινοσανίδες θα πρέπει να έχει κατάλληλη ποιότητα λυγίσματος. Θα πρέπει να είναι κομμένο, ζαρωμένο χωρίς χαραγές και σχισμένο έτσι ώστε να επιτρέπει το μοντάρισμα χωρίς ρωγμές, επιφανειακά σπασίματα ή αδικαιολόγητο λύγισμα. Η ράβδωση των αυλακωτών ινοσανίδων θα πρέπει να είναι σταθερά κολλημένη στις επιφάνειες.

- 6.5.5.5.4** Τα τοιχώματα, συμπεριλαμβανομένης της κορυφής και του πυθμένα, θα πρέπει να έχουν ελάχιστη αντίσταση στη διάτρηση 15 J μετρημένη σύμφωνα με το Διεθνές Πρότυπο ISO 3036 : 1975.
- 6.5.5.5.5** Οι κατασκευαστικές συνδέσεις στο σώμα των IBCs θα πρέπει να είναι φτιαγμένες με μία κατάλληλη επένδυση και θα πρέπει να είναι τυλιγμένες με ταινία, κολλημένες, ραμμένες με μεταλλικούς συνδετήρες, ή στερεωμένες με άλλο μέσον τουλάχιστον εξίσου αποτελεσματικό. Όπου οι συνδέσεις γίνονται με κόλληση ή τύλιγμα με ταινία, μία αδιάβροχη κόλλα θα πρέπει να χρησιμοποιείται. Οι μεταλλικοί συνδετήρες θα πρέπει να περνάνε πλήρως μέσω όλων των κομματιών προς στερέωση και να μορφοποιούνται ή προστατεύονται έτσι ώστε οποιαδήποτε εσωτερική επένδυση να μην μπορεί να γδέρνεται ή να τρυπιέται από αυτούς.
- 6.5.5.5.6** Η επένδυση θα πρέπει να είναι κατασκευασμένη από ένα κατάλληλο υλικό. Η αντοχή του υλικού που χρησιμοποιείται και η κατασκευή της επένδυσης θα πρέπει να είναι κατάλληλες για τη χωρητικότητα και την προοριζόμενη χρήση του IBC. Οι συνδέσεις και τα πώματα θα πρέπει να είναι αδιαπέραστες και ικανές να αντέχουν πιέσεις και κρούσεις υποκείμενες να σημειωθούν υπό κανονικές συνθήκες διακίνησης και μεταφοράς.
- 6.5.5.5.7** Οποιαδήποτε αέραια βάση παλέτας που σχηματίζει μέρος ενός IBC ή οποιαδήποτε αποσπώμενη παλέτα θα πρέπει να είναι κατάλληλη για μηχανική διακίνηση του IBC γεμισμένου στο μέγιστο επιτρεπτό βάρος του.
- 6.5.5.5.8** Η παλέτα ή αέραια βάση θα πρέπει να είναι σχεδιασμένη έτσι ώστε να αποφεύγεται οποιαδήποτε προεξοχή της βάσης του IBC που θα μπορούσε να είναι υποκείμενη σε φθορά στη διακίνηση.
- 6.5.5.5.9** Το σώμα θα πρέπει να ασφαρίζεται σε οποιαδήποτε αποσπώμενη παλέτα ώστε να εξασφαλίζεται σταθερότητα στη διακίνηση και τη μεταφορά. Όπου μία αποσπώμενη παλέτα χρησιμοποιείται, η κορυφαία επιφάνειά της θα πρέπει να είναι ελεύθερη από κοφτερές προεξοχές που θα μπορούσαν να βλάψουν το IBC.
- 6.5.5.5.10** Ενισχυτικές συσκευές τέτοιες όπως ξύλινα υποστηρίγματα για αύξηση της επιτέλεσης του στοιβάγματος μπορούν να χρησιμοποιούνται αλλά θα πρέπει να είναι εξωτερικές της επένδυσης.
- 6.5.5.5.11** Όπου τα IBCs προορίζονται για στοίβαγμα, η φέρουσα επιφάνεια θα πρέπει να είναι τέτοια ώστε να κατανέμει το φορτίο με ασφαλή τρόπο.
- 6.5.5.6** **Ειδικές απαιτήσεις για ξύλινα IBCs**
- 6.5.5.6.1** Αυτές οι απαιτήσεις ισχύουν για ξύλινα IBCs για τη μεταφορά στερεών που φορτώνονται και ξεφορτώνονται με τη βαρύτητα. Τα ξύλινα IBCs είναι των παρακάτω τύπων:

- 11C Φυσικό ξύλο με εσωτερική επένδυση
11D Κόντρα πλακέ με εσωτερική επένδυση

11F Ανασυσταμένο ξύλο με εσωτερική επένδυση.

- 6.5.5.6.2** Ξύλινα IBCs δεν θα πρέπει να έχουν ενσωματωμένες κορυφαίες συσκευές ανύψωσης.
- 6.5.5.6.3** Η αντοχή των υλικών που χρησιμοποιούνται και η μέθοδος κατασκευής του σώματος θα πρέπει να είναι κατάλληλες για τη χωρητικότητα και την προοριζόμενη χρήση του IBC.
- 6.5.5.6.4** Το φυσικό ξύλο θα πρέπει να είναι καλά ωριμασμένο, εμπορικά ξηρό και ελεύθερο από ελαττώματα που θα μείωναν ουσιαστικά την αντοχή οποιουδήποτε μέρους του IBC. Κάθε μέρος του IBC θα πρέπει να συνίσταται από ένα κομμάτι ή να είναι ισοδύναμο με αυτό. Μέρη θεωρούνται ισοδύναμα με ένα κομμάτι όταν μία κατάλληλη μέθοδος κολλημένου μονταρίσματος (όπως για παράδειγμα σύνδεση Lindermann, σύνδεση γλώσσας και αυλακιού, σύνδεση ship lap ή rabbet), σύνδεση λαβής με τουλάχιστον δύο ζαρωμένα μεταλλικά στερεώματα σε κάθε σύνδεση, ή άλλες μέθοδοι τουλάχιστον εξίσου αποτελεσματικές, χρησιμοποιούνται.
- 6.5.5.6.5** Εάν τα σώματα είναι από κόντρα πλακέ, αυτό θα πρέπει να είναι τουλάχιστον 3-φύλλο. Θα πρέπει να είναι κατασκευασμένο από καλά ωριμασμένο περιστροφικά κομμένο, τεμαχισμένο ή πριονισμένο καπλαμά, εμπορικά ξηρό και ελεύθερο από ελαττώματα που θα μείωναν ουσιαστικά την αντοχή του σώματος. Όλα τα διπλανά φύλλα θα πρέπει να είναι κολλημένα με αδιάβροχη κόλλα. Άλλα κατάλληλα υλικά μπορούν να χρησιμοποιούνται με κόντρα πλακέ για την κατασκευή του σώματος.
- 6.5.5.6.6** Σώματα από ανασυσταμένο ξύλο θα πρέπει να είναι κατασκευασμένα από αδιάβροχο ανασυσταμένο ξύλο τέτοιο όπως σκληρό ξύλο, νοβοπάν ή άλλο κατάλληλο τύπο.
- 6.5.5.6.7** Τα IBCs θα πρέπει να είναι σταθερά καρφωμένα ή ασφαλισμένα στις γωνίες ή τα άκρα ή να είναι μονταρισμένα με εξίσου κατάλληλες συσκευές.
- 6.5.5.6.8** Η επένδυση θα πρέπει να είναι κατασκευασμένη από ένα κατάλληλο υλικό. Η αντοχή του υλικού που χρησιμοποιείται και η κατασκευή της επένδυσης θα πρέπει να είναι κατάλληλες για τη χωρητικότητα και την προοριζόμενη χρήση του IBC. Οι συνδέσεις και τα πώματα θα πρέπει να είναι αδιαπέραστες και ικανές να αντέχουν πιέσεις και κρούσεις υποκείμενες να συμβούν υπό κανονικές συνθήκες διακίνησης και μεταφοράς.
- 6.5.5.6.9** Οποιαδήποτε ακέραια βάση παλέτας που σχηματίζει μέρος ενός IBC ή οποιαδήποτε αποσπώμενη παλέτα θα πρέπει να είναι κατάλληλη για μηχανική διακίνηση του IBC γεμισμένου στο μέγιστο επιτρεπτό μικτό βάρος του.
- 6.5.5.6.10** Η παλέτα ή ακέραια βάση θα πρέπει να είναι σχεδιασμένη έτσι ώστε να αποφεύγεται οποιαδήποτε προεξοχή της βάσης του IBC που θα μπορούσε να είναι υποκείμενη σε φθορά στη διακίνηση.
- 6.5.5.6.11** Το σώμα θα πρέπει να ασφαρίζεται σε οποιαδήποτε αποσπώμενη παλέτα ώστε να εξασφαλίζεται η σταθερότητα στη διακίνηση και τη μεταφορά. Η κορυφαία επιφάνεια της αποσπώμενης παλέτας θα πρέπει να είναι ελεύθερη από κοφτερές προεξοχές που θα μπορούσαν να βλάψουν το IBC.
- 6.5.5.6.12** Ενισχυτικές συσκευές τέτοιες όπως ξύλινα υποστηρίγματα για αύξηση της λειτουργίας του στοιβάγματος μπορούν να χρησιμοποιούνται αλλά θα πρέπει να είναι εξωτερικές της επένδυσης.
- 6.5.5.6.13** Όπου τα IBCs προορίζονται για στοιβάγμα, η φέρουσα επιφάνεια θα πρέπει να είναι τέτοια ώστε να κατανέμει το φορτίο με ασφαλή τρόπο.

6.5.6 Απαιτήσεις δοκιμών για IBCs**6.5.6.1 Διενέργεια και συχνότητα δοκιμών**

6.5.6.1.1 Κάθε σχεδιασμός τύπου IBC θα παίρνει επιτυχώς τους ελέγχους που περιγράφονται στο παρον Κεφάλαιο προτού χρησιμοποιηθεί και εγκριθεί από την αρμόδια αρχή επιτρέποντας τη διανομή του σήματος. Ένας τύπος σχεδιασμού IBC ορίζεται από το σχεδιασμό, το μέγεθος, το υλικό και το πάχος, τον τρόπο κατασκευής και το μέσο πλήρωσης και ξεφορτώματος αλλά μπορεί να περιλαμβάνει διάφορες επιφανειακές επεξεργασίες. Επίσης περιλαμβάνει IBCs που διαφέρουν από τον τύπο σχεδιασμού μόνον στις μικρότερες εξωτερικές διαστάσεις τους.

6.5.6.1.2 Δοκιμές θα πρέπει να διεξάγονται σε IBCs προετοιμασμένα για αποστολή. Τα IBCs θα πρέπει να είναι γεμισμένα όπως υποδεικνύεται στις διάφορες παραγράφους. Οι ουσίες προς μεταφορά στα IBCs μπορούν να αντικαθίστανται από άλλες ουσίες, με εξαίρεση όπου αυτό θα καθιστούσε τα αποτελέσματα των ελέγχων μη ισχύοντα. Για στερεά, εάν μία άλλη ουσία χρησιμοποιείται, θα πρέπει να έχει τα ίδια φυσικά χαρακτηριστικά (βάρος, μέγεθος κόκκου κλπ.) όπως η ουσία προς μεταφορά. Επιτρέπεται η χρήση πρόσθετων, τέτοιων όπως σάκοι από μολυβένια σκάγια, για να επιτυγχάνεται το απαραίτητο συνολικό βάρος κόλου, υπό την προϋπόθεση ότι τοποθετούνται έτσι ώστε τα αποτελέσματα της δοκιμής δεν επηρεάζονται.

6.5.6.2 Δοκιμές σχεδιασμού τύπου

6.5.6.2.1 Ένα IBC κάθε σχεδιασμού τύπου, μέγεθος, πάχος τοιχώματος και τρόπος κατασκευής θα υπόκεινται στις δοκιμές με τη σειρά που φαίνεται στην 6.5.6.3.7 και όπως ορίζονται στις 6.5.6.4 έως 6.5.6.13. Αυτές οι δοκιμές σχεδιασμού τύπου θα διενεργούνται όπως απαιτεί η Αρμόδια Αρχή.

6.5.6.2.2 Για να αποδειχθεί ότι υπάρχει επαρκής χημική συμβατότητα με τα περιεχόμενα εμπορεύματα, ή τα πρότυπα υγρά σύμφωνα με τις 6.5.6.3.3 ή 6.5.6.3.5 για άκαμπτα πλαστικά IBCs τύπου 31H2 και για σύνθετα IBCs τύπου 31HH1 και 31HH2, μπορεί να χρησιμοποιηθεί δεύτερο IBC όταν τα IBCs έχουν σχεδιαστεί για στοιβασία. Σε τέτοια περίπτωση αμφότερα τα IBCs υπόκεινται σε προκαταρκτική αποθήκευση.

6.5.6.2.3 Η Αρμόδια Αρχή μπορεί παρ' όλα αυτά να επιτρέπει τον επιλεκτικό έλεγχο των IBCs που διαφέρουν από έναν τύπο ήδη ελεγμένο μόνον σε δευτερεύοντα σημεία, για παράδειγμα, μικρές μειώσεις στις εξωτερικές διαστάσεις.

6.5.6.2.4 Αν χρησιμοποιούνται αποσπώμενες παλέτες στις δοκιμές, η έκθεση ελέγχου που εκδίδεται σύμφωνα με την 6.5.6.14 θα περιλαμβάνει μια τεχνική περιγραφή των παλετών που χρησιμοποιήθηκαν.

6.5.6.3 Προετοιμασία των IBCs για τον έλεγχο

6.5.6.3.1 Χάρτινα IBCs, IBCs από ινοσανίδες και σύνθετα IBCs με εξωτερικά περιβλήματα από ινοσανίδες θα πρέπει να εξισορροπούνται για τουλάχιστον 24 ώρες σε μία ατμόσφαιρα που έχει ελεγχόμενη θερμοκρασία και σχετική υγρασία (r.h.). Υπάρχουν τρεις δυνατότητες, μία από τις οποίες θα πρέπει να επιλέγεται. Η προτιμώμενη ατμόσφαιρα είναι 23 ± 2 °C και $50 \% \pm 2 \%$ r.h. Οι άλλες δύο δυνατότητες είναι 20 ± 2 °C και $65 \% \pm 2 \%$ r.h., ή 27 ± 2 °C και $65 \% \pm 2 \%$ r.h.

ΣΗΜΕΙΩΣΗ: Οι μέσες τιμές θα είναι εντός αυτών των ορίων. Βραχυπρόθεσμες διακυμάνσεις και

περιορισμοί στις μετρήσεις μπορούν να προκαλέσουν τη διακύμανση των ατομικών μετρήσεων κατά το πολύ $\pm 5\%$ στη σχετική υγρασία χωρίς αυτό να έχει σημαντική επίδραση πάνω στην επαναληψιμότητα του ελέγχου.

6.5.6.3.2 Πρόσθετα μέτρα θα πρέπει να λαμβάνονται ώστε να εξακριβώνεται ότι το πλαστικό υλικό που χρησιμοποιείται στην κατασκευή άκαμπτων πλαστικών IBC (Τύποι 31H1 και 31H2) και σύνθετων IBCs (Τύποι 31HZ1 και 31HZ2) είναι σύμφωνο με τις απαιτήσεις των 6.5.5.3.2 με 6.5.5.3.4 και 6.5.5.4.6 με 6.5.5.4.9.

6.5.6.3.3 Για να αποδειχθεί ότι υπάρχει αρκετή χημική συμβατότητα με τα περιεχόμενα εμπορεύματα, το δείγμα IBC θα πρέπει να υπόκειται σε μία προκαταρκτική αποθήκευση για έξι μήνες, κατά τη διάρκεια των οποίων τα δείγματα παραμένουν γεμισμένα με τις ουσίες που προορίζονται να περιέχουν ή με ουσίες που είναι γνωστό ότι έχουν τουλάχιστον ίδιας σοβαρότητας επίδραση σπασίματος λόγω καταπόνησης, εξασθένησης ή μοριακής αποικοδόμησης πάνω στα συγκεκριμένα πλαστικά υλικά και μετά από τις οποίες τα δείγματα θα πρέπει να υπόκεινται στις ισχύουσες δοκιμές που αναφέρονται στον Πίνακα της 6.5.6.3.7.

6.5.6.3.4 Όπου η συμπεριφορά του πλαστικού υλικού έχει αποδειχθεί με άλλα μέσα, η παραπάνω δοκιμή συμβατότητας μπορεί να παραλείπεται. Τέτοιες διαδικασίες θα πρέπει να είναι τουλάχιστον ισοδύναμες με την παραπάνω δοκιμή συμβατότητας και να είναι αναγνωρισμένες από την Αρμόδια Αρχή.

6.5.6.3.5 Για άκαμπτα πλαστικά IBCs από πολυαιθυλένιο (τύποι 31H1 και 31H2) σύμφωνα με την 6.5.5.3 και σύνθετα IBCs (τύποι 31HZ1 και 31HZ2) σύμφωνα με την 6.5.5.4, η χημική συμβατότητα με τα υγρά πλήρωσης που εξομοιώνονται σύμφωνα με την 4.1.1.21 μπορεί να επιβεβαιώνεται ως ακολούθως με πρότυπα υγρά (βλέπε 6.1.6).

Τα πρότυπα υγρά είναι αντιπροσωπευτικά των διεργασιών φθοράς του πολυαιθυλενίου υψηλού ή μέσου μοριακού βάρους, καθώς προκαλούν μαλάκωμα μέσω φουσκώματος, ρηγμάτωση υπό καταπόνηση, μοριακή αποικοδόμηση και συνδυασμούς τους.

Η επαρκής χημική συμβατότητα των IBCs μπορεί να επιβεβαιώνεται με αποθήκευση των απαιτούμενων δειγμάτων δοκιμής επί τρεις εβδομάδες στους 40 °C με το κατάλληλο πρότυπο υγρό (ή υγρά) στην περίπτωση που το πρότυπο υγρό είναι νερό, δεν απαιτείται αποθήκευση σύμφωνα με την παρούσα διαδικασία. Μετά από αυτήν την αποθήκευση, τα δείγματα ελέγχου υποβάλλονται στις δοκιμές που ορίζονται στις 6.5.5.4 έως 6.5.5.9.

Η δοκιμή συμβατότητας για το υδροϋπεροξειδίο του τριτοταγούς βουτυλίου με περισσότερο από 40% περιεκτικότητα σε υπεροξειδίο και υπεροξοξικά οξέα της κλάσης 5.2, δεν εκτελείται χρησιμοποιώντας πρότυπα υγρά. Για αυτές τις ουσίες, απόδειξη επαρκούς χημικής συμβατότητας των δειγμάτων δοκιμής παρέχεται κατά τη διάρκεια μιας αποθηκευτικής περιόδου έξι μηνών σε θερμοκρασία περιβάλλοντος με τις ουσίες που προορίζονται να μεταφέρουν.

Τα αποτελέσματα της διαδικασίας που προβλέπονται στην παρούσα για IBC πολυαιθυλενίου υψηλής πυκνότητας και υψηλού μοριακού βάρους, μπορούν να εγκριθούν για ισοδύναμο τύπο σχεδιασμού, του οποίου η εσωτερική επιφάνεια έχει φθορωθεί.

6.5.6.3.6 Για σχεδιασμούς τύπου IBC από πολυαιθυλένιο, όπως καθορίζεται στην 6.5.6.3.5, οι οποίοι έχουν περάσει τον έλεγχο της 6.5.6.3.5, η χημική συμβατότητα με πληρωτικές ουσίες μπορεί επίσης να

επαληθευτεί με εργαστηριακές δοκιμές³ που να αποδεικνύουν ότι οι επιπτώσεις αυτών των πληρωτικών ουσιών στα δείγματα των δοκιμών είναι μικρότερες από εκείνες των κατάλληλων πρότυπων υγρών λαμβανομένων υπόψη των σχετικών διεργασιών φθοράς. Ισχύουν οι ίδιοι όροι όπως εκείνοι που καθορίζονται στην 4.1.1.21.2 παραπάνω όσον αφορά τη σχετική πυκνότητα και την τάση ατμών.

6.5.6.3.7 Απαιτούμενες δοκιμές σχεδιασμού τύπου και σειρά

Τύπος IBC	Δόνηση ^(f)	Ανύψωση πυθμένα	Ανύψωση κορυφής ^(a)	Στοιβάγμα ^(b)	Στεγανότητα	Υδραυλική πίεση	Πτώση	Σχίσμο	Ανατροπή	Ανόρθωση ^(c)
Μεταλλικά: 11A, 11B, 11N,	-	1ο ^(a)	2ο	3ο	-	-	4ο ^(e)	-	-	-
21A, 21B, 21N,	-	1ο ^(a)	2ο	3ο	4ο	5ο	6ο ^(e)	-	-	-
31A, 31B, 31N	1ο	2ο ^(a)	3ο	4ο	5ο	6ο	7ο ^(e)	-	-	-
Εύκαμπτα ^(d)	-	-	χ ^(c)	χ	-	-	χ	χ	χ	χ
Άκαμπτα πλαστικά: 11H1, 11H2,	-	1ο ^(a)	2ο	3ο	-	-	4ο	-	-	-
21H1, 21H2,	-	1ο ^(a)	2ο	3ο	4ο	5ο	6ο	-	-	-
31H1, 31H2	1ο	2ο ^(a)	3ο	4ο ^(g)	5ο	6ο	7ο	-	-	-
Σύνθετα: 11HZ1, 11HZ2,	-	1ο ^(a)	2ο	3ο	-	-	4ο ^(e)	-	-	-
21HZ1, 21HZ2,	-	1ο ^(a)	2ο	3ο	4ο	5ο	6ο ^(e)	-	-	-
31HZ1, 31HZ2	1ο	2ο ^(a)	3ο	4ο ^(g)	5ο	6ο	7ο ^(e)	-	-	-
Ινοσανίδες	-	1ο	-	2ο	-	-	3ο	-	-	-
Ξύλινα	-	1ο	-	2ο	-	-	3ο	-	-	-

^a Για IBCs σχεδιασμένα να διακινούνται με αυτόν τον τρόπο.

^b Για IBCs σχεδιασμένα να διακινούνται να στοιβάζονται.

^c Όταν τα IBCs είναι σχεδιασμένα να ανυψώνονται από την κορυφή ή από τα πλάγια.

^d Η απαιτούμενη δοκιμή υποδεικνύεται με χ, ένα IBC που έχει περάσει μία δοκιμή μπορεί να

³ Εργαστηριακές δοκιμές για την απόδειξη χημικής συμβατότητας του πολυαιθυλενίου σύμφωνα με την 6.5.6.3.5, που να πιστοποιούν ότι η επίδραση των πληρούμενων ουσιών (ουσίες, είδη και προπαρασκευαστικά) είναι μικρότερη από αυτή των πρότυπων υγρών που ορίζονται στην 6.1.6, βλέπε οδηγίες στο ανεπίσημο τυπωμένο μέρος της παρούσας Οδηγίας δημοσιευμένο από τη Γραμματεία του ΟΤΙΦ.

χρησιμοποιηθεί για άλλες δοκιμές, με οποιαδήποτε σειρά.

- ^e Ένα άλλο IBC του ίδιου σχεδιασμού μπορεί να χρησιμοποιείται για τον έλεγχο πτώσης.
- ^f Ένα άλλο IBC του ίδιου σχεδιασμού μπορεί να χρησιμοποιηθεί για το τεστ δόνησης.
- ^g Το δεύτερο IBC σύμφωνα με την 6.5.4.2.2 μπορεί να χρησιμοποιηθεί εκτός της σειράς αμέσως μετά την προκαταρκτική αποθήκευση.

6.5.6.4 Δοκιμή ανύψωσης πυθμένα

6.5.6.4.1 Δυνατότητα ισχύος

Για όλα τα ξύλινα IBCs και IBCs από ινοσανίδες, και για όλους τους τύπους IBC εξοπλισμένων με μέσα για ανύψωση από τη βάση, ως δοκιμή σχεδιασμού τύπου.

6.5.6.4.2 Προετοιμασία των IBCs για δοκιμή

Το IBC γεμίζεται έως 1.25 φορές το μέγιστο επιτρεπτό μικτό βάρος του, ενώ το φορτίο κατανέμεται ομοιόμορφα.

6.5.6.4.3 Μέθοδος δοκιμής

Το IBC ανυψώνεται και κατεβαίνει δύο φορές με ανυψωτικό όχημα με τα πηρούνια κεντρικά τοποθετημένα και με απόσταση ίση με τα τρία τέταρτα της διάστασης της πλευράς εισόδου (εκτός εάν τα σημεία εισόδου είναι κανονισμένα). Τα πηρούνια θα πρέπει να διεισδύουν στα τρία τέταρτα της διάστασης εισόδου. Η δοκιμή θα πρέπει να επαναλαμβάνεται από κάθε δυνατή διάσταση εισόδου.

6.5.6.4.4 Κριτήρια για πέρασμα της δοκιμής

Καμία μόνιμη παραμόρφωση που καθιστά το IBC (συμπεριλαμβανομένης της βάσης παλέτας αν υπάρχει) ανασφαλές για μεταφορά και καμία απώλεια περιεχομένου.

6.5.6.5 Δοκιμή ανύψωσης κορυφής

6.5.6.5.1 Δυνατότητα ισχύος

Για όλους τους τύπους IBC που είναι εξοπλισμένοι με μέσα ανύψωσης από την κορυφή και για εύκαμπτα IBCs σχεδιασμένα να ανυψώνονται από την κορυφή ή τα πλάγια, ως δοκιμή σχεδιασμού τύπου.

6.5.6.5.2 Προετοιμασία των IBCs για δοκιμή

Μεταλλικά IBCs, άκαμπτα πλαστικά IBCs και σύνθετα IBCs θα γεμίζονται έως δύο φορές το μέγιστο επιτρεπτό μικτό βάρος τους. Τα εύκαμπτα IBCs θα γεμίζονται με ένα αντιπροσωπευτικό υλικό έως έξι φορές το μέγιστο επιτρεπτό φορτίο τους και το φορτίο θα κατανέμεται ομοιόμορφα.

6.5.6.5.3 Μέθοδοι δοκιμής

Τα μεταλλικά και εύκαμπτα IBCs θα ανυψώνονται με τον τρόπο για τον οποίο είναι σχεδιασμένα μέχρι να ανασηκωθούν τελείως από το δάπεδο και παραμένουν σ' εκείνη τη θέση για μία περίοδο πέντε λεπτών.

Τα άκαμπτα πλαστικά και σύνθετα IBCs θα ανυψώνονται:

- (a) από κάθε ζευγάρι διαγωνίως αντίθετων συσκευών ανύψωσης, έτσι ώστε οι δυνάμεις ανύψωσης να εφαρμόζονται κάθετα, για μία περίοδο πέντε λεπτών και
- (b) από κάθε ζευγάρι διαγωνίως αντίθετων συσκευών ανύψωσης, έτσι ώστε οι δυνάμεις ανύψωσης να εφαρμόζονται προς το κέντρο σε 45° γωνία με την κάθετο, για μία περίοδο πέντε λεπτών.

6.5.6.5.4 Άλλες μέθοδοι δοκιμής ανύψωσης κορυφής και προετοιμασίας τουλάχιστον με ισοδύναμη αποτελεσματικότητα μπορούν να χρησιμοποιηθούν για εύκαμπτα IBCs.

6.5.6.5.5 Κριτήρια για πέρασμα της δοκιμής

- (a) Μεταλλικά, άκαμπτου πλαστικού και σύνθετα IBCs: Το IBC παραμένει ασφαλές για φυσιολογικές συνθήκες μεταφοράς, δεν υπάρχει εμφανής μόνιμη παραμόρφωση του IBC, συμπεριλαμβανομένης της βάσης παλέτας, αν υπάρχει, και καμία απώλεια περιεχομένου.
- (b) Εύκαμπτα IBCs: Καμία φθορά στο IBC ή τη συσκευή ανύψωσής του που να καθιστά το IBC ανασφαλές για μεταφορά ή διακίνηση και καμία απώλεια περιεχομένου.

6.5.6.6 **Δοκιμή στοιβάγματος**

6.5.6.6.1 Δυνατότητα ισχύος

Για όλους τους τύπους IBC που είναι σχεδιασμένοι να στοιβάζονται το ένα πάνω στο άλλο, ως δοκιμή σχεδιασμού τύπου.

6.5.6.6.2 Προετοιμασία των IBC για δοκιμή

Το IBC θα γεμίζεται έως το μέγιστο επιτρεπτό μικτό βάρος του. Εάν το ειδικό βάρος του προϊόντος που χρησιμοποιείται για δοκιμή καθιστά το παραπάνω αδύνατο, το IBC θα φορτίζεται έτσι ώστε να δοκιμάζεται στο μέγιστο επιτρεπτό φορτίο του, ενώ το φορτίο κατανέμεται ομοιόμορφα.

6.5.6.6.3 Μέθοδος δοκιμής

- (a) Το IBC τοποθετείται στη βάση του σε επίπεδο σκληρό έδαφος και υπόκειται σε ομοιόμορφα κατανεμημένο από επάνω φορτίο ελέγχου (βλέπε 6.5.6.6.4). Για άκαμπτα πλαστικά IBC τύπου 31H2 και σύνθετα IBC τύπου 31HH1 και 31HH2, πραγματοποιείται δοκιμή στοιβάσεως με τις αρχικές πληρωτικές ουσίες ή με πρότυπο υγρό (βλέπε 6.1.6) σύμφωνα με την 6.5.6.3.3 ή την 6.5.6.3.5 με χρήση του δευτέρου IBC σύμφωνα με την 6.5.6.2.2 μετά την προκαταρκτική αποθήκευση. Το IBC υπόκειται στο φορτίο δοκιμής για περίοδο τουλάχιστον:
 - (i) 5 λεπτά, για μεταλλικά IBC,
 - (ii) 28 μέρες στους 40 °C, για άκαμπτα πλαστικά IBC των τύπων 11H2, 21H2 και 31H2 και για σύνθετα IBCs με εξωτερικά περιβλήματα από πλαστικό υλικό που φέρουν το φορτίο στοιβάσεως (π.χ., τύποι 11HH1, 11HH2, 21HH1, 21HH2, 31HH1 και 31HH2),
 - (iii) 24 ώρες, για όλους τους άλλους τύπους IBC,

- (b) Το φορτίο θα πρέπει να εφαρμόζεται με μία από τις παρακάτω μεθόδους:
- (i) Ένα ή περισσότερα IBCs του ίδιου τύπου που φορτώνονται έως το μέγιστο επιτρεπτό μικτό βάρος τους και στην περίπτωση εύκαμπτων IBCs έως το μέγιστο επιτρεπτό φορτίο και στοιβάζονται πάνω στο ελεγχόμενο IBC,
 - (ii) κατάλληλα βάρη φορτώνονται πάνω σε μία επίπεδη πλάκα ή ένα αντίγραφο της βάσης του IBC, που στοιβάζεται πάνω στο ελεγχόμενο IBC.

6.5.6.6.4 Υπολογισμός του από επάνω εφαρμοζόμενου φορτίου δοκιμής

Το φορτίο προς τοποθέτηση πάνω στο IBC θα πρέπει να είναι τουλάχιστον 1.8 φορές το συνδυασμένο μέγιστο επιτρεπτό μικτό βάρος του αριθμού παρόμοιων IBC που μπορούν να στοιβάζονται στην κορυφή του IBC κατά τη διάρκεια της μεταφοράς.

6.5.6.6.5 Κριτήρια για πέρασμα του δοκιμής

- (a) Όλοι οι τύποι IBC εκτός από εύκαμπτα IBCs: Καμία μόνιμη παραμόρφωση που καθιστά το IBC, συμπεριλαμβανομένης της βάσης παλέτας αν υπάρχει, ανασφαλές για μεταφορά και καμία απώλεια περιεχομένου.
- (b) Εύκαμπτα IBCs: Καμία φθορά του σώματος που καθιστά το IBC ανασφαλές για μεταφορά και καμία απώλεια περιεχομένου.

6.5.6.7 Δοκιμή στεγανότητας

6.5.6.7.1 Δυνατότητα ισχύος

Για όλους τους τύπους IBC για τη μεταφορά υγρών ή στερεών που φορτώνονται ή ξεφορτώνονται υπό πίεση, ως δοκιμή σχεδιασμού τύπου και περιοδικός έλεγχος.

6.5.6.7.2 Προετοιμασία των IBCs για δοκιμή

Η δοκιμή θα πρέπει να διεξάγεται πριν την τοποθέτηση οποιουδήποτε εξοπλισμού θερμικής μόνωσης. Τα εξαερισζόμενα πώματα είτε αντικαθίστανται από παρόμοια μη εξαερισζόμενα πώματα είτε το εξαεριστικό σφραγίζεται.

6.5.6.7.3 Μέθοδος δοκιμής και πίεση που πρέπει να εφαρμόζεται

Η δοκιμή διεξάγεται για μία περίοδο τουλάχιστον 10 λεπτών με τη χρήση αέρα σε πίεση πιεζομέτρου όχι μικρότερη από 20 kPa (0.2 bar). Η αεροστεγανότητα του IBC προσδιορίζεται με μία κατάλληλη μέθοδο τέτοια όπως ο έλεγχος του διαφορικού της πίεσης αέρα ή με εμβάπτιση του IBC σε νερό ή για μεταλλικά IBCs, με επικάλυψη των ραφών και ενώσεων με διάλυμα σαπουνιού. Στην περίπτωση εμβάπτισης ένας συντελεστής διόρθωσης θα πρέπει να εφαρμόζεται για την υδροστατική πίεση.

6.5.6.7.4 Κριτήριο για πέρασμα της δοκιμής

Καμία διαρροή αέρα.

- 6.5.6.8 Δοκιμή εσωτερικής (υδραυλικής) πίεσης**
- 6.5.6.8.1** Δυνατότητα ισχύος
- Για τους τύπους IBC που χρησιμοποιούνται για υγρά ή για στερεά που φορτώνονται ή ξεφορτώνονται υπό πίεση, ως δοκιμή σχεδιασμού τύπου.
- 6.5.6.8.2** Προετοιμασία των IBCs για δοκιμή
- Η δοκιμή διεξάγεται πριν την τοποθέτηση οποιουδήποτε εξοπλισμού θερμικής μόνωσης. Οι συσκευές εκτόνωσης της πίεσης απομακρύνονται και τα ανοίγματά τους βουλώνονται, ή καθίστανται ανενεργές.
- 6.5.6.8.3** Μέθοδος δοκιμής
- Η δοκιμή διεξάγεται για μία περίοδο τουλάχιστον 10 λεπτών εφαρμόζοντας υδραυλική πίεση όχι μικρότερη από εκείνη που υποδεικνύεται στην 6.5.6.8.4. Τα IBCs δεν θα πρέπει να συγκρατούνται μηχανικά κατά τη διάρκεια της δοκιμής.
- 6.5.6.8.4** Πίεσεις που πρέπει να εφαρμόζονται
- 6.5.6.8.4.1** Μεταλλικά IBCs:
- (a) Για IBCs των τύπων 21A, 21B και 21N, για στερεά της ομάδας συσκευασίας I, μια πίεση μετρητή 250 kPa (2.5 bar),
 - (b) Για IBCs των τύπων 21A, 21B, 21N, 31A, 31B και 31N, για ουσίες των ομάδων συσκευασίας II ή III, μια πίεση μετρητή 200 kPa (2 bar),
 - (c) Επιπλέον, για IBCs των τύπων 31A, 31B και 31N, μια πίεση μετρητή 65kPa (0.65 bar). Αυτή η δοκιμή θα πρέπει να πραγματοποιείται πριν τη δοκιμή των 200 kPa (2 bar).
- 6.5.6.8.4.2** Άκαμπτα πλαστικά και σύνθετα IBCs:
- (a) Για IBCs των τύπων 21H1, 21H2, 21HZ1 και 21HZ2: 75 kPa (0.75 bar) (μετρητής),
 - (b) Για IBCs των τύπων 31H1, 31H2, 31HZ1 και 31HZ2: όποια τιμή από τις δύο είναι μεγαλύτερη, η πρώτη όπως προκύπτει από μια από τις παρακάτω μεθόδους:
 - (i) Η συνολική πίεση πιεζομέτρου που μετράται στο IBC (δηλ. η τάση ατμών της πληρωτικής ουσίας και η μερική πίεση του αέρα ή άλλων αδρανών αερίων, μείον 100 kPa) στους 55°C πολλαπλασιασμένη με έναν συντελεστή ασφάλειας 1.5. Αυτή η συνολική πίεση πιεζομέτρου θα πρέπει να προσδιορίζεται στη βάση ενός μέγιστου βαθμού πλήρωσης σύμφωνα με την 4.1.1.4 και μία θερμοκρασία πλήρωσης 15 °C,
 - (ii) 1.75 φορές την τάση ατμών στους 50 °C της ουσίας προς μεταφορά μείον 100 kPa, αλλά με ελάχιστη πίεση ελέγχου 100 kPa,

- (iii) 1.5 φορές την τάση ατμών στους 55°C της ουσίας προς μεταφορά μείον 100 kPa, αλλά με ελάχιστη πίεση ελέγχου 100 kPa,

και η δεύτερη όπως προκύπτει από την ακόλουθη μέθοδο:

- (iv) δύο φορές τη στατική πίεση της ουσίας προς μεταφορά, με ελάχιστη τιμή δύο φορές τη στατική πίεση του νερού,

6.5.6.8.5 Κριτήρια για πέρασμα της(των) δοκιμής(ών):

- (a) Για IBCs των τύπων 21A, 21B, 21N, 31A, 31B και 31N, όταν υπόκεινται στην πίεση ελέγχου που προκαθορίζεται στην 6.5.6.8.4.1 (a) ή (b): καμία διαρροή,
- (b) Για IBCs των τύπων 31A, 31B και 31N, όταν υπόκεινται στην πίεση δοκιμής που προκαθορίζεται στην 6.5.6.8.4.1 (c): ούτε μόνιμη παραμόρφωση που θα καθιστούσε το IBC ανασφαλές για μεταφορά, ούτε διαρροή,
- (c) Για άκαμπτα πλαστικά και σύνθετα IBCs: Ούτε μόνιμη παραμόρφωση που θα καθιστούσε το IBC ανασφαλές για μεταφορά, ούτε απώλεια περιεχομένου.

6.5.6.9 Δοκιμή πτώσης

6.5.6.9.1 Δυνατότητα ισχύος

Για όλους τους τύπους IBC, ως δοκιμή σχεδιασμού τύπου.

6.5.6.9.2 Προετοιμασία των IBCs για δοκιμή

- (a) Μεταλλικά IBCs: το IBC θα γεμίζεται έως όχι λιγότερο από το 95% της μέγιστης χωρητικότητάς του για στερεά ή 98 % της μέγιστης χωρητικότητάς του για υγρά σύμφωνα με τον σχεδιασμό τύπου. Οι συσκευές εκτόνωσης της πίεσης θα πρέπει να απομακρύνονται και τα ανοίγματά τους να βουλώνονται, ή θα πρέπει να καθίστανται ανενεργές,
- (b) Εύκαμπτα IBCs: το IBC θα γεμίζεται έως όχι λιγότερο από το 95 % της χωρητικότητάς του και στο μέγιστο επιτρεπτό φορτίο, με το φορτίο ομοιόμορφα κατανεμημένο,
- (c) Άκαμπτα πλαστικά και σύνθετα IBCs: το IBC θα γεμίζεται έως όχι λιγότερο από το 95 % της χωρητικότητάς του για στερεά ή 98 % για υγρά σύμφωνα με τον σχεδιασμό τύπου. Οι συσκευές εκτόνωσης της πίεσης θα πρέπει να απομακρύνονται και τα ανοίγματά τους να βουλώνονται, ή θα πρέπει να καθίστανται ανενεργές. Η δοκιμή θα πρέπει να διεξάγεται όταν η θερμοκρασία του δείγματος ελέγχου και του περιεχομένου του έχει μειωθεί στους μείον 18 °C ή χαμηλότερα. Όπου δείγματα δοκιμής προετοιμάζονται με αυτόν τον τρόπο, η εξισορρόπηση που προκαθορίζεται στην 6.5.6.3.1 μπορεί να παραλείπεται. Τα δοκιμαστικά υγρά θα πρέπει να διατηρούνται στην υγρή κατάσταση, εάν είναι απαραίτητο με την προσθήκη αντιψυκτικού. Αυτή η εξισορρόπηση μπορεί να παραβλέπεται εάν η αντοχή ελατότητας και εφελκυσμού των συγκεκριμένων υλικών δεν μειώνεται σημαντικά σε χαμηλές θερμοκρασίες,
- (d) IBCs από ινοσανίδες και ξύλινα IBCs: θα γεμίζεται έως όχι λιγότερο από το 95 % της χωρητικότητάς του.

6.5.6.9.3 Μέθοδος δοκιμής

Το IBC θα αφεθεί να πέσει με τη βάση του σε μία άκαμπτη, οριζόντια, επίπεδη, συμπαγή και σταθερή επιφάνεια, σύμφωνα με τις απαιτήσεις της 6.1.5.3.4 με τέτοιον τρόπο ώστε να εξασφαλίζεται ότι το σημείο πρόσκρουσης είναι εκείνο το μέρος της βάσης του IBC που θεωρείται ως το πιο ευαίσθητο.

- (a) Μεταλλικά IBCs: πάνω στο πιο ευαίσθητο μέρος πέραν από το μέρος της βάσης του IBC που δοκιμάζεται στην πρώτη πτώση,
- (b) Εύκαμπτα IBCs: πάνω στην πιο ευαίσθητη πλευρά,
- (c) Άκαμπτα πλαστικά, σύνθετα IBCs, IBCs από ινοσανίδες και ξύλινα IBCs: επίπεδα με μία πλευρά, επίπεδα με την κορυφή και με μία γωνία.

Τα ίδια ή διαφορετικά IBCs μπορούν να χρησιμοποιούνται για κάθε πτώση.

6.5.6.9.4 Ύψος πτώσης

Για στερά και υγρά. Εάν η δοκιμή διενεργείται με το στερέο ή το υγρό που πρόκειται να μεταφερθεί ή με άλλη ουσία που έχει ουσιαστικά τα ίδια φυσικά χαρακτηριστικά:

Ομάδα συσκευασίας I	Ομάδα συσκευασίας II	Ομάδα συσκευασίας III
1.8 m	1.2 m	0.8 m

Για υγρά, εάν η δοκιμή διενεργείται με νερό:

- (a) Όταν οι ουσίες που πρόκειται να μεταφερθούν έχουν σχετική πυκνότητα μικρότερη από 1.2,

Ομάδα συσκευασίας II	Ομάδα συσκευασίας III
1.2 m	0.8 m

- (b) Όταν οι ουσίες που πρόκειται να μεταφερθούν έχουν σχετική πυκνότητα που υπερβαίνει το 1.2, τα ύψη πτώσης θα υπολογίζονται επί τη βάση της σχετικής πυκνότητας (d) της ουσίας που πρόκειται να μεταφερθεί, στρογγυλοποιημένη στο πρώτο δεκαδικό ως ακολούθως:

Ομάδα συσκευασίας II	Ομάδα συσκευασίας III
d×1.0 m	d×0.67 m

6.5.6.9.5 Κριτήρια για πέρασμα της(ων) δοκιμής(-ών):

- (a) Μεταλλικά IBCs: Καμία απώλεια περιεχομένου,
- (b) Εύκαμπτο IBCs: Καμία απώλεια περιεχομένου. Μία μικρή διαρροή π.χ. από τα πώματα ή τις τρύπες των ραφών, κατά την κρούση δεν θα πρέπει να θεωρείται ότι είναι αστοχία του IBC, υπό την προϋπόθεση ότι δεν έλαβε χώρα περαιτέρω διαρροή μετά το σήκωμα του IBC από το έδαφος,

- (c) Ακαμπτα πλαστικά, σύνθετα IBCs, IBCs από ινοσανίδες και ξύλινα IBCs: Καμία απώλεια περιεχομένου. Μία μικρή διαρροή από πώμα κατά την κρούση δεν θα πρέπει να θεωρείται ότι είναι αστοχία του IBC, υπό την προϋπόθεση ότι δεν έλαβε χώρα περαιτέρω διαρροή.
- (d) Όλα τα IBCs: Καμία ζημιά που να καθιστά το IBC ανασφαλές να μεταφερθεί για διάσωση ή διάθεση, και καμία απώλεια περιεχομένων. Επιπρόσθετα το IBC να είναι σε θέση να ανυψωθεί από κατάλληλο μέσο μέχρις ότου αποσπασθεί από το δάπεδο επί 5 λεπτά.

ΣΗΜΕΙΩΣΗ: Τα κριτήρια του εδαφίου (d) εφαρμόζονται επί τύπων σχεδιασμού για IBC που κατασκευάζονται από την 1^η Ιανουαρίου 2011.

6.5.6.10 Δοκιμή σχισίματος

6.5.6.10.1 Δυνατότητα ισχύος

Για όλους τους τύπους εύκαμπτων IBCs, ως δοκιμή σχεδιασμού τύπου.

6.5.6.10.2 Προετοιμασία των IBCs για δοκιμή

Το IBC γεμίζεται έως όχι λιγότερο από το 95 % της χωρητικότητας του και έως το μέγιστο επιτρεπτό φορτίο του, ενώ το φορτίο κατανέμεται ομοιόμορφα.

6.5.6.10.3 Μέθοδος δοκιμής

Αφού το IBC τοποθετείται πάνω στο δάπεδο, γίνεται μία χαραγή 100 mm με μαχαίρι, που διεισδύει πλήρως στο τοίχωμα μίας πλατιάς πλευράς, σε 45° γωνία στον κύριο άξονα του IBC, στα μισά μεταξύ της επιφάνειας του πυθμένα και του κορυφαίου επιπέδου του περιεχομένου. Το IBC στη συνέχεια υπόκειται σε ομοιόμορφα κατανεμημένο από επάνω φορτίο ισοδύναμο με δύο φορές το μέγιστο επιτρεπτό φορτίο. Το φορτίο θα πρέπει να εφαρμόζεται για τουλάχιστον πέντε λεπτά. Τα IBCs που είναι σχεδιασμένα να ανυψώνονται από την κορυφή ή τα πλάγια, στη συνέχεια, μετά την απομάκρυνση του από επάνω φορτίου, ανυψώνονται τελείως από το δάπεδο και παραμένουν σ' εκείνη τη θέση για μία περίοδο πέντε λεπτών.

6.5.6.10.4 Κριτήρια για πέρασμα της δοκιμής

Η τομή δεν θα πρέπει να πολλαπλασιάζεται περισσότερο από το 25 % του αρχικού μήκους της.

6.5.6.11 Δοκιμή ανατροπής

6.5.6.11.1 Δυνατότητα ισχύος

Για όλους τους τύπους εύκαμπτων IBCs, ως δοκιμή σχεδιασμού τύπου.

6.5.6.11.2 Προετοιμασία των IBCs για δοκιμή

Το IBC θα γεμίζεται έως όχι λιγότερο από το 95 % της χωρητικότητάς του και έως το μέγιστο επιτρεπτό φορτίο του και το φορτίο κατανέμεται ομοιόμορφα.

6.5.6.11.3 Μέθοδος δοκιμής

Προκαλείται στο IBC ανατροπή με οποιοδήποτε μέρος της κορυφής του πάνω σε μία άκαμπτη, μη ελαστική, λεία, επίπεδη και οριζόντια επιφάνεια.

6.5.6.11.4 Ύψος ανατροπής

Ομάδα συσκευασίας I	Ομάδα συσκευασίας II	Ομάδα συσκευασίας III
1.8 m	1.2 m	0.8 m

6.5.6.11.5 Κριτήρια για πέρασμα της δοκιμής

Καμία απώλεια περιεχομένου. Μία πολύ μικρή διαρροή, π.χ. από τα πώματα ή τις σπές των ραφών, κατά την κρούση δεν θα πρέπει να θεωρείται ότι είναι αστοχία του IBC, υπό την προϋπόθεση ότι δεν συμβαίνει περαιτέρω διαρροή.

6.5.6.12 Δοκιμή ανόρθωσης

6.5.6.12.1 Δυνατότητα ισχύος

Για όλα τα εύκαμπτα IBCs που είναι σχεδιασμένα να ανυψώνονται από την κορυφή ή τα πλάγια, ως δοκιμή σχεδιασμού τύπου.

6.5.6.12.2 Προετοιμασία των IBCs για δοκιμή

Το IBC θα γεμίζεται έως όχι λιγότερο από το 95 % της χωρητικότητας του και έως το μέγιστο επιτρεπτό φορτίο του και το φορτίο κατανέμεται ομοιόμορφα.

6.5.6.12.3 Μέθοδος δοκιμής

Το IBC, που στέκεται σε μία πλευρά του, ανυψώνεται με μία ταχύτητα τουλάχιστον 0.1 m/s στην όρθια θέση, πλήρως από το δάπεδο, με μία συσκευή ανύψωσης, ή με δύο συσκευές ανύψωσης όταν διαθέτει τέσσερις.

6.5.6.12.4 Κριτήρια για πέρασμα της δοκιμής

Καμία φθορά στο IBC ή τις συσκευές ανύψωσής του που να καθιστούν το IBC ανασφαλές για μεταφορά ή διακίνηση.

6.5.6.13 Δοκιμή δόνησης

6.5.6.13.1 Εφαρμοσιμότητα

Για όλα τα IBCs που χρησιμοποιούνται για υγρά σαν μία δοκιμή τύπου σχεδιασμού.

ΣΗΜΕΙΩΣΗ: Η εν λόγω δοκιμή έχει εφαρμογή σε τύπους σχεδιασμού για IBCs που κατασκευάστηκαν μετά την 31 Δεκεμβρίου 2010 (βλ. επίσης 1.6.1.14).

6.5.6.13.2 Ετοιμασία του IBC για δοκιμή

Ένα δείγμα IBC θα επιλεγεί τυχαία και θα προσαρμοσθεί και θα κλεισθεί για μεταφορά. Το IBC θα γεμίσει με νερό όχι λιγότερο από 98% της μέγιστης χωρητικότητάς του.

6.5.6.13.3 Μέθοδος δοκιμής και διάρκεια

6.5.6.13.3.1 Το IBC θα τοποθετηθεί στο κέντρο της εξέδρας της μηχανής δοκιμής με κάθετη ημιτονοειδή, διπλής ευρύτητας (κορυφή προς κορυφή εκτοπισμό) των 25 mm±5%. Αν παραστεί ανάγκη θα προσαρτηθούν συσκευές συγκράτησης στην εξέδρα για να παρεμποδίσουν τη μετακίνηση του δείγματος οριζοντίως εκτός εξέδρας, χωρίς να περιορίζουν την κάθετη κίνηση.

6.5.6.13.3.2 Η δοκιμή θα διενεργείται για μία ώρα σε συχνότητα η οποία προκαλεί στιγμιαία ανύψωση τμήματος της βάσης του IBC από τη δονούμενη εξέδρα για τμήμα εκάστου κύκλου σε τέτοιο βαθμό ώστε ένας μεταλλικός τάκος να τοποθετηθεί πλήρως ενδιάμεσα σε, τουλάχιστον, ένα σημείο μεταξύ της βάσης του IBC και της εξέδρας δοκιμής. Η συχνότητα ίσως απαιτήσει ρύθμιση μετά το αρχικό σημείο σταθεροποίησης, ώστε να παρεμποδιστεί συντονισμός στη συσκευασία. Σε κάθε περίπτωση, η συχνότητα δοκιμής θα συνεχίσει να επιτρέπει τοποθέτηση του μεταλλικού τάκου κάτω από το IBC όπως περιγράφεται σε αυτή την παράγραφο. Η συνεχιζόμενη δυνατότητα ένθεσης του μεταλλικού τάκου είναι σημαντική για την επιτυχία της δοκιμής. Ο μεταλλικός τάκος που χρησιμοποιείται γι' αυτή τη δοκιμή θα είναι τουλάχιστον 1.6 mm παχύς, 50 mm φαρδύς και ικανού μήκους για να εισάγεται μεταξύ του IBC και της εξέδρας δοκιμής κατ' ελάχιστο 100 mm για να πραγματοποιηθεί η δοκιμή.

6.5.6.13.4 Κριτήρια επιτυχίας στη δοκιμή

Δεν θα παρατηρηθεί διαρροή ή ρωγμή. Επιπροσθέτως, δεν θα παρατηρηθεί διάρρηξη ή αποτυχία των δομικών συστατικών, όπως σπασμένες συγκολλήσεις ή χαλασμένοι συνδετήρες.

6.5.6.14 Αναφορά ελέγχου

6.5.6.14.1 Μία αναφορά ελέγχου που περιέχει τουλάχιστον τα παρακάτω στοιχεία θα πρέπει να συντάσσεται και θα πρέπει να είναι διαθέσιμη στους χρήστες του IBC:

1. Ονομασία και διεύθυνση των εγκαταστάσεων ελέγχου,
2. Ονομασία και διεύθυνση του αιτούντος (όπου είναι κατάλληλο),
3. Ένας μοναδικός χαρακτηρισμός της αναφοράς ελέγχου,
4. Ημερομηνία της αναφοράς ελέγχου,
5. Κατασκευαστής του IBC,
6. Περιγραφή του σχεδιασμού τύπου του IBC (π.χ. διαστάσεις, υλικά, πώματα, πάχος, κλπ.) συμπεριλαμβανομένης της μεθόδου κατασκευής (π.χ. καλούπτωμα με φύσημα) και που μπορεί να περιλαμβάνει σχέδιο(α) και/ή φωτογραφία(ες),
7. Μέγιστη χωρητικότητα,
8. Χαρακτηριστικά του δοκιμαστικού περιεχομένου, π.χ. ιξώδες και σχετική πυκνότητα για υγρά και μέγεθος σωματιδίων για στερεά,
9. Περιγραφές και αποτελέσματα του ελέγχου,
10. Η αναφορά ελέγχου θα πρέπει να υπογράφεται με το όνομα και τη θέση του υπογράφοντος.

6.5.6.14.2 Η αναφορά ελέγχου θα πρέπει να περιέχει δηλώσεις ότι το IBC προετοιμασμένο όπως για μεταφορά ελέγχθηκε σύμφωνα με τις κατάλληλες απαιτήσεις αυτού του Κεφαλαίου και ότι η χρήση άλλων μεθόδων συσκευασίας ή συστατικών μπορεί να την καταστήσει μη ισχύουσα. Ένα αντίγραφο της αναφοράς ελέγχου θα πρέπει να είναι διαθέσιμο στην Αρμόδια Αρχή.

Κεφάλαιο 6.6

Απαιτήσεις για την κατασκευή και τον έλεγχο μεγάλων συσκευασιών

6.6.1 Γενικά

6.6.1.1 Οι απαιτήσεις αυτού του Κεφαλαίου δεν ισχύουν για:

- συσκευασίες Κλάσης 2, εκτός από μεγάλες συσκευασίες για είδη, συμπεριλαμβανομένων αερολυμάτων,
- συσκευασίες Κλάσης 6.2, εκτός από μεγάλες συσκευασίες για κλινικά απόβλητα UN 3291,
- Κόλα Κλάσης 7 που περιέχουν ραδιενεργό υλικό.

6.6.1.2 Οι μεγάλες συσκευασίες θα κατασκευάζονται, ελέγχονται και ανακατασκευάζονται στα πλαίσια ενός προγράμματος διασφάλισης ποιότητας που ικανοποιεί την Αρμόδια Αρχή ώστε να εξασφαλίζεται ότι κάθε κατασκευασμένη ή ανακατασκευασμένη μεγάλη συσκευασία ικανοποιεί τις απαιτήσεις αυτού του Κεφαλαίου.

ΣΗΜΕΙΩΣΗ: Η ISO 16106:2006 "Συσκευασία – κόλα μεταφοράς επικινδύνων εμπορευμάτων - Συσκευασίες επικινδύνων εμπορευμάτων, IBCs και μεγάλες συσκευασίες – Κατευθυντήριες γραμμές για την εφαρμογή της ISO 9001" παρέχει αποδεκτή καθοδήγηση επί διαδικασιών που μπορούν να ακολουθηθούν.

6.6.1.3 Οι ειδικές απαιτήσεις για μεγάλες συσκευασίες στην 6.6.4 βασίζονται σε μεγάλες συσκευασίες που ήδη χρησιμοποιούνται. Για να ληφθεί υπόψη η πρόοδος στην επιστήμη και την τεχνολογία, δεν υπάρχει ένσταση στη χρησιμοποίηση μεγάλων συσκευασιών με προδιαγραφές διαφορετικές από αυτές της 6.6.4 δεδομένου ότι είναι εξίσου αποτελεσματικές, αποδεκτές στην Αρμόδια Αρχή και επιτυχώς ικανές να ανταπεξέλθουν στις δοκιμές που περιγράφονται στην 6.6.5. Μέθοδοι ελέγχου εκτός αυτών που περιγράφονται στην παρούσα Οδηγία είναι αποδεκτές, δεδομένου ότι είναι ισοδύναμες και αναγνωρίζονται από την Αρμόδια Αρχή.

6.6.1.4 Κατασκευαστές και διανομείς συσκευασιών θα πρέπει να παρέχουν πληροφορίες σχετικά με τις διαδικασίες που πρέπει να επιτευχθούν και μια περιγραφή των τύπων και των διαστάσεων των πωμάτων (συμπεριλαμβανομένων απαιτούμενων παρεμβυσμάτων) και άλλων απαραίτητων στοιχείων που απαιτούνται για να εξασφαλιστεί ότι οι συσκευασίες είναι ικανές να ανταπεξέλθουν στους εφαρμοζόμενους ελέγχους απόδοσης του παρόντος Κεφαλαίου.

6.6.2 Κωδικός για την υπόδειξη τύπων μεγάλων συσκευασιών

6.6.2.1 Ο κωδικός που χρησιμοποιείται για μεγάλες συσκευασίες αποτελείται από:

(a) δύο αραβικούς αριθμούς:

50 για άκαμπτες μεγάλες συσκευασίες, ή
51 για εύκαμπτες μεγάλες συσκευασίες, και

(b) ένα κεφαλαίο γράμμα σε λατινικούς χαρακτήρες που υποδεικνύει τη φύση του υλικού, π.χ. ξύλο,

χάλυβας κλπ. Τα κεφαλαία γράμματα που χρησιμοποιούνται θα είναι αυτά που αναγράφονται στην 6.1.2.6.

6.6.2.2 Το γράμμα "W" μπορεί να συνοδεύει τον κωδικό της μεγάλης συσκευασίας. Το γράμμα "W" δηλώνει ότι η μεγάλη συσκευασία, αν και είναι του ίδιου τύπου που δηλώνει ο κωδικός, έχει κατασκευαστεί με διαφορετικές προδιαγραφές από αυτές της 6.6.4 και θεωρείται ισοδύναμη σε συμφωνία με τις απαιτήσεις της 6.6.1.3.

6.6.3 **Επισήμανση**

6.6.3.1 Κύρια επισήμανση

Κάθε μεγάλη συσκευασία κατασκευασμένη και προοριζόμενη για χρήση σύμφωνα με τις διατάξεις της παρούσας Οδηγίας θα φέρει σημάψεις οι οποίες είναι ανθεκτικές, ευανάγνωστες και τοποθετημένες εις μία θέση έτσι ώστε να είναι αμέσως ορατές. Τα γράμματα, οι αριθμοί και τα σύμβολα θα είναι τουλάχιστον 12 mm ψηλά και θα δείχνουν:

(a) Το σύμβολο συσκευασίας των Ηνωμένων Εθνών



Το σύμβολο αυτό δεν θα χρησιμοποιείται για σκοπό άλλο από το να πιστοποιεί ότι μία συσκευασία, μία φορητή δεξαμενή ή ένα MEGC συμμορφώνεται με τις σχετικές απαιτήσεις του Κεφαλαίου 6.1, 6.2, 6.3, 6.5, 6.6 ή 6.7³.

Για μεταλλικές μεγάλες συσκευασίες στις οποίες η επισήμανση είναι σφραγισμένη ή ανάγλυφη, τα κεφαλαία γράμματα "UN" (O.H.E.) μπορούν να εφαρμόζονται αντί του συμβόλου,

(b) Ο αριθμός "50" που υποδεικνύει μεγάλη άκαμπτη συσκευασία ή "51" για εύκαμπτες μεγάλες συσκευασίες, ακολουθούμενος από τον τύπο υλικού σύμφωνα με την 6.5.1.4.1 (b),

(c) Ένα κεφαλαίο γράμμα που υποδεικνύει την ομάδα (ομάδες) συσκευασίας για τις οποίες έχει εγκριθεί ο τύπος σχεδιασμού:

X για τις ομάδες συσκευασίας I, II και III

Y για τις ομάδες συσκευασίας II και III

Z μόνο για την ομάδα συσκευασίας III,

(d) Ο μήνας και έτος (τελευταία δύο ψηφία) κατασκευής,

(e) το κράτος που ορίζει τη διανομή του σήματος, που υποδεικνύεται από το διακριτικό σήμα για μηχανοκίνητα οχήματα στη διεθνή κυκλοφορία²,

(f) Το όνομα ή σύμβολο του κατασκευαστή και άλλα χαρακτηριστικά στοιχεία των μεγάλων συσκευασιών όπως ορίζονται από την Αρμόδια Αρχή,

¹ Το σύμβολο αυτό χρησιμοποιείται επίσης για να πιστοποιήσει ότι τα εύκαμπτα δοχεία για φορτίο χύδην τα οποία είναι εγκεκριμένα για άλλους τρόπους μεταφοράς συμμορφώνονται με τις απαιτήσεις οι οποίες υπάρχουν εις το Κεφάλαιο 6.8 των Προτύπων Κανονισμών UN (ή των Κανονισμών UN για τα Μοντέλα).

² Διακριτικό σήμα για μηχανοκίνητα οχήματα στη διεθνή κυκλοφορία όπως ορίστηκε στη Σύμβαση της Βιέννης για την Οδική Κυκλοφορία (1968).

- (g) Το φορτίο δοκιμής στοίβαγματος σε kg. Για μεγάλες συσκευασίες που δεν είναι σχεδιασμένες για στοίβαγμα θα φαίνεται το ψηφίο "0",
- (h) Το μέγιστο επιτρεπτό μικτό βάρος σε κιλά.

Η κύρια επισήμανση που απαιτείται παραπάνω θα εφαρμόζεται με τη σειρά των υπο-παραγράφων.

Κάθε στοιχείο της εφαρμοζόμενης σύμφωνα με τα σημεία (a) έως και (h) επισήμανσης θα πρέπει να είναι εμφανώς διαχωρισμένο, π.χ. με κάθετο ή κενό, έτσι ώστε να είναι εύκολα αναγνωρίσιμο.

6.6.3.2 Παραδείγματα επισήμανσης:



50A/X/05 01/N/PQRS
2500/1000

Για μια μεγάλη χαλύβδινη συσκευασία κατάλληλη για στοίβαγμα, φορτίο στοίβαγματος: 2500 kg, μέγιστο μικτό βάρος: 1 000 kg.



50H/Y/04 02/D/ABCD 987
0/800

Για μια μεγάλη πλαστική συσκευασία μη κατάλληλη για στοίβαγμα, μέγιστο μικτό βάρος: 800 kg.



51H/Z/06 01/S/1999
0/500

Για μια μεγάλη εύκαμπτη συσκευασία μη κατάλληλη για στοίβαγμα, μέγιστο μικτό βάρος: 500 kg.

6.6.3.3

Το μέγιστο επιτρεπόμενο φορτίο στοίβαξης το οποίο εφαρμόζεται όταν χρησιμοποιείται μία μεγάλη συσκευασία θα απεικονίζεται εις ένα σύμβολο ως ακολούθως:

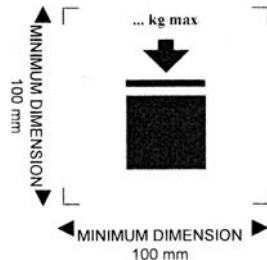

Μεγάλη συσκευασία που έχει την δυνατότητα να στοίβαχθεί

ΚΑΙ ΓΙΑ ΤΙΣ ΔΥΟ ΕΙΚΟΝΕΣ:

MINIMUM DIMENSION = ΕΛΑΧΙΣΤΗ ΔΙΑΣΤΑΣΗ

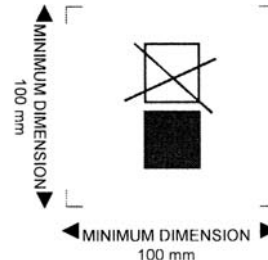

Μεγάλη συσκευασία που ΔΕΝ έχει την δυνατότητα να στοίβαχθεί

Το σύμβολο θα είναι όχι λιγότερο από 100 mm x 100 mm και θα είναι ανθεκτικό και ευδιάκριτο. Τα γράμματα και οι αριθμοί τα/οι οποία/οι δείχνουν την μάζα θα είναι τουλάχιστον 12 mm εις ύψος.

Η μάζα η οποία θα σημειώνεται επάνω από το σύμβολο δεν θα υπερβαίνει το φορτίο το οποίο επιβάλλεται κατά την διάρκεια της δοκιμής του τύπου (δείτε την 6.6.5.3.3.4) διαιρεμένο διά 1,8.

6.6.4 Ειδικές απαιτήσεις για μεγάλες συσκευασίες**6.6.4.1 Ειδικές απαιτήσεις για μεταλλικές μεγάλες συσκευασίες**

- 50A Χάλυβας
- 50B Αλουμίνιο
- 50N Μέταλλο (εκτός από χάλυβα ή αλουμίνιο)

6.6.4.1.1 Η μεγάλη συσκευασία θα κατασκευάζεται από κατάλληλο ελατό μέταλλο του οποίου η συγκολλησιμότητα είναι αποδεδειγμένη. Οι συγκολλήσεις θα πρέπει να είναι δεξιοτεχνικά πραγματοποιημένες και να παρέχουν πλήρη ασφάλεια. Οι επιδόσεις σε χαμηλές θερμοκρασίες θα λαμβάνονται υπόψη όπου είναι κατάλληλο.

6.6.4.1.2 Μέριμνα θα πρέπει να λαμβάνεται για αποφυγή φθοράς από γαλβανική δράση λόγω αντιπαράθεσης ανόμοιων μετάλλων.

6.6.4.2 Ειδικές απαιτήσεις για μεγάλες συσκευασίες εύκαμπτου υλικού

- 51H Εύκαμπτη πλαστική
- 51M Εύκαμπτη χάρτινη

6.6.4.2.1 Η μεγάλη συσκευασία θα κατασκευάζεται από κατάλληλα υλικά. Η αντοχή του υλικού και η κατασκευή εύκαμπτων μεγάλων συσκευασιών θα είναι κατάλληλες για τη χωρητικότητά τους και την προβλεπόμενη χρήση τους.

6.6.4.2.2 Όλα τα υλικά που χρησιμοποιούνται στην κατασκευή εύκαμπτων μεγάλων συσκευασιών τύπων 51M θα διατηρούν, μετά την πλήρη εμβάπτιση σε νερό για τουλάχιστον 24 ώρες, τουλάχιστον το 85% της εφελκυστικής αντοχής όπως μετράται αρχικά πάνω στο υλικό που εξισορροπείται σε 67 % σχετική υγρασία ή λιγότερο.

6.6.4.2.3 Οι ραφές θα πρέπει να σχηματίζονται με ράμματα, θερμικό σφράγισμα, κόλλημα ή οποιαδήποτε ισοδύναμη μέθοδο. Όλα τα άκρα των ραφών θα πρέπει να ασφαλίζονται.

6.6.4.2.4 Οι εύκαμπτες μεγάλες συσκευασίες θα πρέπει να παρέχουν επαρκή αντίσταση στη γήρανση και αποικοδόμηση προκαλούμενη από την υπεριώδη ακτινοβολία, τις κλιματικές συνθήκες ή την περιεχόμενη ουσία και με αυτόν τον τρόπο να παραμένουν κατάλληλες για την προοριζόμενη χρήση.

6.6.4.2.5 Για πλαστικές εύκαμπτες μεγάλες συσκευασίες όπου προστασία έναντι υπεριώδους ακτινοβολίας απαιτείται, αυτή θα πρέπει να παρέχεται με την προσθήκη αιθάλης ή άλλων κατάλληλων πιγμένων ή αναστολέων. Αυτά τα πρόσθετα θα πρέπει να είναι συμβατά με το περιεχόμενο και να παραμένουν αποτελεσματικά καθ' όλη τη ζωή της μεγάλης συσκευασίας. Όπου χρησιμοποιούνται αιθάλη, πιγμένα ή αναστολείς πέραν εκείνων που χρησιμοποιούνται στην κατασκευή του ελεγμένου τύπου σχεδιασμού, ο επανέλεγχος μπορεί να παραλείπεται εάν αλλαγές στην περιεκτικότητα σε αιθάλη, σε χρωστική ή σε αναστολέα δεν επηρεάζουν δυσμενώς τις φυσικές ιδιότητες του υλικού κατασκευής.

6.6.4.2.6 Τα πρόσθετα μπορούν να ενσωματώνονται μέσα στο υλικό της μεγάλης συσκευασίας για τη βελτίωση της αντίστασης στη γήρανση ή για την εξυπηρέτηση άλλων σκοπών, υπό την προϋπόθεση ότι αυτά δεν επηρεάζουν δυσμενώς τις φυσικές ή χημικές ιδιότητες του υλικού.

- 6.6.4.2.7** Όταν γεμιστούν, ο λόγος ύψους προς πλάτος θα πρέπει να μην είναι μεγαλύτερος από 2:1.
- 6.6.4.3** **Ειδικές απαιτήσεις για πλαστικές μεγάλες συσκευασίες**
- 50H άκαμπτη πλαστική
- 6.6.4.3.1** Η μεγάλη συσκευασία θα κατασκευάζεται από κατάλληλο πλαστικό υλικό γνωστών προδιαγραφών και να είναι επαρκώς αντοχής σε σχέση με τη χωρητικότητα του και την προοριζόμενη χρήση. Το υλικό θα πρέπει να είναι επαρκώς ανθεκτικό στη γήρανση και στην αποικοδόμηση που προκαλείται από την περιεχόμενη ουσία ή, όπου είναι σχετικό, από την υπεριώδη ακτινοβολία. Οι επιδόσεις σε χαμηλές θερμοκρασίες θα λαμβάνονται υπόψη όπου αρμόζει. Οποιαδήποτε διείσδυση της περιεχόμενης ουσίας δεν θα πρέπει να συνιστά κίνδυνο υπό κανονικές συνθήκες μεταφοράς.
- 6.6.4.3.2** Όπου προστασία έναντι υπεριώδους ακτινοβολίας απαιτείται, αυτή θα πρέπει να παρέχεται με την προσθήκη αιθάλης ή άλλων κατάλληλων πιγμέντων ή αναστολέων. Αυτά τα πρόσθετα θα πρέπει να είναι συμβατά με το περιεχόμενο και να παραμένουν αποτελεσματικά καθ' όλη τη ζωή της εξωτερικής συσκευασίας. Όπου χρησιμοποιούνται αιθάλη, πιγμέντα ή αναστολείς, πέραν εκείνων που χρησιμοποιούνται στην κατασκευή του ελεγμένου τύπου σχεδιασμού, ο επανέλεγχος μπορεί να παραλείπεται εάν αλλαγές στην περιεκτικότητα σε αιθάλη, χρωστική ή αναστολέα δεν επηρεάζουν δυσμενώς τις φυσικές ιδιότητες του υλικού κατασκευής.
- 6.6.4.3.3** Τα πρόσθετα μπορούν να ενσωματώνονται στο υλικό της μεγάλης συσκευασίας για βελτίωση της αντίστασης στη γήρανση ή την εξυπηρέτηση άλλων σκοπών, υπό την προϋπόθεση ότι αυτά δεν επηρεάζουν δυσμενώς τις φυσικές ή χημικές ιδιότητες του υλικού.
- 6.6.4.4** **Ειδικές απαιτήσεις για μεγάλες συσκευασίες από ινοσανίδες**
- 50G άκαμπτη από ινοσανίδες
- 6.6.4.4.1** Ινοσανίδες, γερό και καλής ποιότητας στερεό ή διπλής όψης ζαρωμένα ινοσανίδες (μονών ή πολλαπλών τοιχωμάτων) θα πρέπει να χρησιμοποιείται κατάλληλο για τη χωρητικότητα των μεγάλων συσκευασιών και της προοριζόμενης χρήσης τους. Η αντίσταση στο νερό της εξωτερικής επιφάνειας θα πρέπει να είναι τέτοια ώστε η αύξηση στο βάρος, όπως προσδιορίζεται σε μια δοκιμή που διεξάγεται για 30 λεπτά με τη μέθοδο Cobb για τον προσδιορισμό της απορρόφησης του νερού, να μην είναι μεγαλύτερη από 155 g/m² — βλέπε Διεθνές Πρότυπο ISO 535:1991. Θα πρέπει να έχει κατάλληλη ποιότητα λυγίσματος. Το ινοσανίδες θα πρέπει να είναι κομμένο, ζαρωμένο χωρίς χαραγές και σχισμένο έτσι ώστε να επιτρέπει το μοντάρισμα χωρίς ρωγμή, επιφανειακά σπασίματα ή αδικαιολόγητο λύγισμα. Η ράβδωση των αυλακωτών ινοσανίδων θα πρέπει να είναι σταθερά κολλημένη στις επιφάνειες.
- 6.6.4.4.2** Τα τοιχώματα, συμπεριλαμβανομένων της κορυφής και πυθμένα, θα έχουν ελάχιστη αντίσταση σε διάτρηση 15 J μετρημένη σύμφωνα με το πρότυπο ISO 3036:1975.
- 6.6.4.4.3** Οι κατασκευαστικές συνδέσεις στην εξωτερική συσκευασία μεγάλων συσκευασιών θα είναι κατασκευασμένες με ανάλογη επένδυση και θα πρέπει να είναι στερεωμένες με ταινία, περιτυλιγμένες και κολλημένες, ή περιτυλιγμένες και ραμμένες με μεταλλικούς συνδετήρες ή συνδεδεμένες με άλλα μέσα τουλάχιστον ισοδύναμης αποτελεσματικότητας. Όπου το κλείσιμο επιτυγχάνεται με κόλλημα ή περιτύλιγμα με ταινία, μία αδιάβροχη κόλλα θα πρέπει να χρησιμοποιείται. Οι μεταλλικοί συνδετήρες θα πρέπει να περνάνε πλήρως μέσω όλων των κομματιών προς στερέωση και να μορφοποιούνται ή

προστατεύονται έτσι ώστε οποιαδήποτε εσωτερική επένδυση να μην μπορεί να γδέρνεται ή να τρυπιέται από αυτούς.

- 6.6.4.4.4** Οποιαδήποτε ακέραια βάση παλέτας που σχηματίζει μέρος μιας μεγάλης συσκευασίας ή οποιαδήποτε αποσπώμενη παλέτα θα πρέπει να είναι κατάλληλη για μηχανικό χειρισμό της μεγάλης συσκευασίας γεμισμένης στο μέγιστο επιτρεπτό μικτό βάρος της.
- 6.6.4.4.5** Η παλέτα ή ακέραια βάση θα πρέπει να είναι σχεδιασμένη έτσι ώστε να αποφεύγεται οποιαδήποτε προεξοχή της βάσης της μεγάλης συσκευασίας που θα μπορούσε να είναι υποκείμενη στην πρόκληση φθοράς στη διακίνηση.
- 6.6.4.4.6** Το σώμα θα πρέπει να ασφαρίζεται σε οποιαδήποτε αποσπώμενη παλέτα ώστε να εξασφαλίζεται σταθερότητα στη διακίνηση και τη μεταφορά. Όπου μία αποσπώμενη παλέτα χρησιμοποιείται, η κορυφαία επιφάνειά της θα πρέπει να είναι ελεύθερη από κοφτερές προεξοχές που θα μπορούσαν να φθείρουν τη μεγάλη συσκευασία.
- 6.6.4.4.7** Ενισχυτικές συσκευές τέτοιες όπως ξύλινα υποστηρίγματα για αύξηση της λειτουργίας του στοιβάγματος μπορούν να χρησιμοποιούνται, αλλά θα πρέπει να είναι εξωτερικές της επένδυσης.
- 6.6.4.4.8** Όπου μεγάλες συσκευασίες προορίζονται για στοιβάγμα, η φέρουσα επιφάνεια θα είναι τέτοια ώστε να κατανέμει το φορτίο με ασφαλή τρόπο.

6.6.4.5 Ειδικές απαιτήσεις για ξύλινες μεγάλες συσκευασίες

50C φυσικό ξύλο

50D κόντρα πλακέ

50F ανασυσταμένο ξύλο

- 6.6.4.5.1** Η αντοχή του υλικού και η μέθοδος κατασκευής θα πρέπει να είναι κατάλληλες για τη χωρητικότητα και την προοριζόμενη χρήση των μεγάλων συσκευασιών.
- 6.6.4.5.2** Το φυσικό ξύλο θα πρέπει να είναι από καλά ωριμασμένο ξύλο, εμπορικά ξηρό και ελεύθερο από ελαττώματα που θα μείωναν ουσιαστικά την αντοχή οποιουδήποτε μέρους των μεγάλων συσκευασιών. Κάθε μέρος των μεγάλων συσκευασιών θα πρέπει να συνίσταται από ένα κομμάτι ή να είναι ισοδύναμο με αυτό. Μέρη θεωρούνται ισοδύναμα με ένα κομμάτι όταν μία κατάλληλη μέθοδος κολλημένου μονταρίσματος όπως για παράδειγμα σύνδεση Lindermann, σύνδεση γλώσσας και αυλακιού, σύνδεση ship lap ή rabbet, σύνδεση λαβής με τουλάχιστον δύο ζαρωμένα μεταλλικά στερεώματα σε κάθε σύνδεση, ή άλλες μέθοδοι τουλάχιστον εξίσου αποτελεσματικές, χρησιμοποιούνται.
- 6.6.4.5.3** Μεγάλες συσκευασίες από κόντρα πλακέ, θα πρέπει να είναι τουλάχιστον 3_φυλλες. Θα πρέπει να είναι κατασκευασμένες από καλά ωριμασμένο περιστροφικά κομμένο, τεμαχισμένο ή πριονισμένο καπλαμά, εμπορικά ξηρό και ελεύθερο από ελαττώματα που θα μείωναν ουσιαστικά την αντοχή της μεγάλης συσκευασίας. Όλα τα διπλανά φύλλα θα πρέπει να είναι κολλημένα με αδιάβροχη κόλλα. Άλλα κατάλληλα υλικά μπορούν να χρησιμοποιούνται με κόντρα πλακέ για την κατασκευή της μεγάλης συσκευασίας.
- 6.6.4.5.4** Μεγάλες συσκευασίες από ανασυσταμένο ξύλο θα πρέπει να είναι κατασκευασμένα από αδιάβροχο

ανασυσταμένο ξύλο τέτοιο όπως σκληρό ξύλο, νοβοπάν ή άλλο κατάλληλο τύπο.

- 6.6.4.5.5** Μεγάλες συσκευασίες θα πρέπει να είναι σταθερά καρφωμένες ή ασφαλισμένες στις γωνίες ή τα άκρα ή να είναι μονταρισμένες με εξίσου κατάλληλες συσκευές.
- 6.6.4.5.6** Οποιαδήποτε ακέραια βάση παλέτας που σχηματίζει μέρος μιας μεγάλης συσκευασίας ή οποιαδήποτε αποσπώμενη παλέτα θα πρέπει να είναι κατάλληλη για μηχανικό χειρισμό της μεγάλης συσκευασίας γεμισμένης στο μέγιστο επιτρεπτό μικτό βάρος της.
- 6.6.4.5.7** Η παλέτα ή ακέραια βάση θα πρέπει να είναι σχεδιασμένη έτσι ώστε να αποφεύγεται οποιαδήποτε προεξοχή της βάσης της μεγάλης συσκευασίας που θα μπορούσε να είναι υποκείμενη στην πρόκληση φθοράς στη διακίνηση.
- 6.6.4.5.8** Το σώμα θα πρέπει να ασφαρίζεται σε οποιαδήποτε αποσπώμενη παλέτα ώστε να εξασφαλίζεται σταθερότητα στη διακίνηση και τη μεταφορά. Όπου μία αποσπώμενη παλέτα χρησιμοποιείται, η κορυφαία επιφάνειά της θα πρέπει να είναι ελεύθερη από κοφτερές προεξοχές που θα μπορούσαν να φθείρουν τη μεγάλη συσκευασία.
- 6.6.4.5.9** Ενισχυτικές συσκευές τέτοιες όπως ξύλινα υποστηρίγματα για αύξηση της λειτουργίας του στοιβάγματος μπορούν να χρησιμοποιούνται, αλλά θα πρέπει να είναι εξωτερικές της επένδυσης.
- 6.6.4.5.10** Όπου μεγάλες συσκευασίες προορίζονται για στοιβάγμα, η φέρουσα επιφάνεια θα είναι τέτοια ώστε να κατανέμει το φορτίο με ασφαλή τρόπο.

6.6.5 Απαιτήσεις δοκιμών για μεγάλες συσκευασίες

6.6.5.1 Διενέργεια και συχνότητα δοκιμών

- 6.6.5.1.1** Ο σχεδιασμός τύπου κάθε μεγάλης συσκευασίας θα υπόκειται στις δοκιμές σύμφωνα με την 6.6.5.3 και σύμφωνα με τις διαδικασίες που επιβάλλονται από την αρμόδια υπηρεσία επιτρέποντας τη διανομή του σήματος και θα εγκρίνονται από την αρμόδια αρχή.
- 6.6.5.1.2** Κάθε μεγάλη συσκευασία τύπου σχεδιασμού θα περνά με επιτυχία τις δοκιμές που ορίζονται στο παρόν Κεφάλαιο πριν από τη χρήση της. Ένας σχεδιασμός τύπου μεγάλης συσκευασίας ορίζεται από το σχεδιασμό, το μέγεθος, το υλικό και το πάχος, τον τρόπο κατασκευής και συσκευασίας αλλά μπορεί να περιλαμβάνει διάφορες επιφανειακές επεξεργασίες. Επίσης περιλαμβάνει μεγάλες συσκευασίες που διαφέρουν από τον σχεδιασμό τύπου μόνον στις μικρότερες εξωτερικές διαστάσεις τους.
- 6.6.5.1.3** Οι δοκιμές θα επαναλαμβάνονται σε δείγματα παραγωγής σε διαστήματα καθορισμένα από την Αρμόδια Αρχή. Για τέτοιες δοκιμές σε μεγάλες συσκευασίες από ινοσανίδες, προετοιμασία σε συνθήκες περιβάλλοντος θεωρείται ισοδύναμη με τις διατάξεις της 6.6.5.2.4.
- 6.6.5.1.4** Οι δοκιμές θα επαναλαμβάνονται μετά από κάθε τροποποίηση που αλλάζει το σχεδιασμό, υλικά ή τρόπο κατασκευής των μεγάλων συσκευασιών.
- 6.6.5.1.5** Η Αρμόδια Αρχή μπορεί να επιτρέπει την επιλεκτική δοκιμή μεγάλων συσκευασιών που διαφέρουν από έναν τύπο ήδη ελεγμένο μόνον σε δευτερεύοντα σημεία, για παράδειγμα, μικρότερα μεγέθη στις εσωτερικές συσκευασίες ή εσωτερικές συσκευασίες με μικρότερο καθαρό βάρος και μεγάλες συσκευασίες που παράγονται με μικρές μειώσεις στις εξωτερικές διαστάσεις.

- 6.6.5.1.6** (Δεσμευμένο)
- ΣΗΜΕΙΩΣΗ:** Για τις συνθήκες συναρμολόγησης διαφορετικών εσωτερικών συσκευασιών σε μία μεγάλη συσκευασία και για επιτρεπτές αποκλίσεις βλέπε 4.1.1.5.1.
- 6.6.5.1.7** Η Αρμόδια Αρχή μπορεί να απαιτήσει ανά πάσα στιγμή απόδειξη, με δοκιμές σύμφωνα με αυτό το Τμήμα, ότι οι παραγόμενες σε σειρά μεγάλες συσκευασίες ικανοποιούν τις απαιτήσεις των ελέγχων σχεδιασμού τύπου.
- 6.6.5.1.8** Εφόσον η εγκυρότητα των αποτελεσμάτων των δοκιμών δεν επηρεάζεται και με την έγκριση της Αρμόδιας Αρχής, πολλαπλές δοκιμές μπορούν να διενεργηθούν πάνω σε ένα δείγμα.
- 6.6.5.2 Προετοιμασία για δοκιμή**
- 6.6.5.2.1** Δοκιμές θα διεξάγονται σε μεγάλες συσκευασίες προετοιμασμένες για μεταφορά συμπεριλαμβανομένων των εσωτερικών συσκευασιών ή ειδών που χρησιμοποιούνται. Οι εσωτερικές συσκευασίες γεμίζονται έως όχι λιγότερο από το 95 % της μέγιστης χωρητικότητάς τους για υγρά ή 95% για στερεά. Για μεγάλες συσκευασίες όπου οι εσωτερικές συσκευασίες είναι σχεδιασμένες να μεταφέρουν υγρά και στερεά, ξεχωριστή δοκιμή απαιτείται και για τα υγρά και τα στερεά περιεχόμενα. Οι ουσίες στις εσωτερικές συσκευασίες ή τα είδη προς μεταφορά στις μεγάλες συσκευασίες μπορούν να αντικατασταθούν από άλλο υλικό ή είδη εκτός από όπου αυτό θα ακύρωνε τα αποτελέσματα των δοκιμών. Όπου χρησιμοποιούνται άλλες εσωτερικές συσκευασίες ή είδη θα έχουν τα ίδια φυσικά χαρακτηριστικά (βάρος, κλπ.) με τις εσωτερικές συσκευασίες ή τα είδη προς μεταφορά. Επιτρέπεται η χρήση πρόσθετων, τέτοιων όπως σάκοι από μολυβένια σκάγια, για να επιτυγχάνεται το απαραίτητο συνολικό βάρος κόλου, υπό την προϋπόθεση ότι τοποθετούνται έτσι ώστε τα αποτελέσματα της δοκιμής δεν επηρεάζονται.
- 6.6.5.2.2** Στη δοκιμή πτώσης για υγρά, όταν χρησιμοποιείται άλλη ουσία, η σχετική της πυκνότητα και το ιξώδες της θα πρέπει να είναι παρόμοια με αυτά της υπό μεταφορά ουσίας. Στη δοκιμή πτώσης για υγρά μπορεί επίσης να χρησιμοποιηθεί νερό υπό τους όρους της 6.6.5.3.4.4.
- 6.6.5.2.3** Οι μεγάλες συσκευασίες από πλαστικά υλικά και μεγάλες συσκευασίες που περιέχουν εσωτερικές συσκευασίες από πλαστικά υλικά - εκτός από σάκους προορισμένους να περιέχουν στερεά ή είδη - θα υπόκεινται σε δοκιμή πτώσης όταν η θερμοκρασία του δείγματος και των περιεχομένων του έχει μειωθεί στους $-18\text{ }^{\circ}\text{C}$ ή χαμηλότερα. Αυτή η εξισορρόπηση μπορεί να παραβλέπεται εάν η αντοχή ελατότητας και εφελκυσμού των συγκεκριμένων υλικών δεν μειώνεται σημαντικά στις χαμηλές θερμοκρασίες. Όπου δείγματα δοκιμής προετοιμάζονται με αυτόν τον τρόπο, η εξισορρόπηση που προκαθορίζεται στην 6.6.5.2.4 μπορεί να παραλείπεται. Τα δοκιμαστικά υγρά θα πρέπει να διατηρούνται στην υγρή κατάσταση, εάν είναι απαραίτητο με την προσθήκη αντιψυκτικού.
- 6.6.5.2.4** Μεγάλες συσκευασίες από ινοσανίδες θα πρέπει να τοποθετούνται για τουλάχιστον 24 ώρες σε μία ατμόσφαιρα που έχει ελεγχόμενη θερμοκρασία και σχετική υγρασία (r.h.). Υπάρχουν τρεις δυνατότητες, μία από τις οποίες θα πρέπει να επιλέγεται.
- Η προτιμώμενη ατμόσφαιρα είναι $23\text{ }^{\circ}\text{C} \pm 2\text{ }^{\circ}\text{C}$ και $50\% \pm 2\%$ r.h. Οι δύο άλλες δυνατότητες είναι: $20\text{ }^{\circ}\text{C} \pm 2\text{ }^{\circ}\text{C}$ και $65\% \pm 2\%$ r.h., ή $27\text{ }^{\circ}\text{C} \pm 2\text{ }^{\circ}\text{C}$ και $65\% \pm 2\%$ r.h.
- ΣΗΜΕΙΩΣΗ:** Οι μέσες τιμές θα πρέπει να πέφτουν μέσα σ' αυτά τα όρια. Βραχυπρόθεσμες διακυμάνσεις και περιορισμοί στη μέτρηση μπορούν να προκαλούν διαφοροποίηση

των μεμονωμένων μετρήσεων κατά έως $\pm 5\%$ σχετική υγρασία χωρίς σημαντική επίδραση στην επαναληψιμότητα της δοκιμής.

6.6.5.3 Απαιτήσεις δοκιμής

6.6.5.3.1 Δοκιμή ανύψωσης πυθμένα

6.6.5.3.1.1 Εφαρμοσιμότητα

Για όλους τους τύπους μεγάλων συσκευασιών εξοπλισμένων με μέσα για ανύψωση από τη βάση, ως δοκιμή σχεδιασμού τύπου.

6.6.5.3.1.2 Προετοιμασία μεγάλων συσκευασιών για δοκιμή

Οι μεγάλες συσκευασίες θα φορτώνονται με έως 1.25 φορές το μέγιστο επιτρεπτό μικτό βάρος τους, ενώ το φορτίο κατανέμεται ομοιόμορφα.

6.6.5.3.1.3 Μέθοδος δοκιμής

Οι μεγάλες συσκευασίες θα ανυψώνονται και θα κατεβαίνουν δύο φορές με ανυψωτικό όχημα με τα πηρούνια κεντρικά τοποθετημένα και με απόσταση ίση με τα τρία τέταρτα της διάστασης της πλευράς εισόδου (εκτός εάν τα σημεία εισόδου είναι κανονισμένα). Τα πηρούνια θα πρέπει να διεισδύουν στα τρία τέταρτα της διάστασης εισόδου. Η δοκιμή θα πρέπει να επαναλαμβάνεται από κάθε δυνατή διάσταση εισόδου.

6.6.5.3.1.4 Κριτήρια για πέρασμα της δοκιμής

Καμία μόνιμη παραμόρφωση που καθιστά τις μεγάλες συσκευασίες ανασφαλείς για μεταφορά και καμία απώλεια περιεχομένου.

6.6.5.3.2 Δοκιμή ανύψωσης κορυφής

6.6.5.3.2.1 Εφαρμοσιμότητα

Για τύπους μεγάλων συσκευασιών που είναι εξοπλισμένοι με μέσα ανύψωσης από την κορυφή και σχεδιασμένα να ανυψώνονται από την κορυφή ή τα πλάγια, ως δοκιμή σχεδιασμού τύπου.

6.6.5.3.2.2 Προετοιμασία μεγάλων συσκευασιών για δοκιμή

Οι μεγάλες συσκευασίες θα γεμίζονται έως δύο φορές το μέγιστο επιτρεπτό μικτό βάρος τους. Μια εύκαμπτη μεγάλη συσκευασία θα γεμίζεται έως έξι φορές το μέγιστο επιτρεπτό μικτό βάρος της, με το φορτίο να κατανέμεται ομοιόμορφα.

6.6.5.3.2.3 Μέθοδος δοκιμής

Οι μεγάλες συσκευασίες θα ανυψώνονται με τον τρόπο για τον οποίο είναι σχεδιασμένες μέχρι να ανασηκωθούν τελείως από το δάπεδο και παραμείνουν σ' εκείνη τη θέση για μία περίοδο πέντε λεπτών.

6.6.5.3.2.4 Κριτήρια για πέρασμα της δοκιμής

- (a) Μεταλλικές και άκαμπτες πλαστικές μεγάλες συσκευασίες: καμία μόνιμη παραμόρφωση που καθιστά τις μεγάλες συσκευασίες, συμπεριλαμβανομένης της παλέτας βάσης, ανασφαλείς για μεταφορά και καμία απώλεια περιεχομένου,
- (b) Εύκαμπτες μεγάλες συσκευασίες: καμμία βλάβη στη μεγάλη συσκευασία ή στις συσκευές ανύψωσής της, που καθιστά τις μεγάλες συσκευασίες ανασφαλείς για μεταφορά ή χειρισμό και καμία απώλεια περιεχομένου.

6.6.5.3.3 Δοκιμή στοιβάγματος**6.6.5.3.3.1** Εφαρμοσιμότητα

Για όλους τους τύπους μεγάλων συσκευασιών που είναι σχεδιασμένοι να στοιβάζονται, ως δοκιμή σχεδιασμού τύπου.

6.6.5.3.3.2 Προετοιμασία μεγάλων συσκευασιών για δοκιμή

Οι μεγάλες συσκευασίες θα γεμίζονται έως το μέγιστο επιτρεπτό μικτό βάρος τους.

6.6.5.3.3.3 Μέθοδος δοκιμής

Οι μεγάλες συσκευασίες τοποθετούνται στη βάση τους σε επίπεδο σκληρό έδαφος και υπόκεινται σε ομοιόμορφα κατανεμημένο από επάνω φορτίο δοκιμής (βλέπε το μέγιστο επιτρεπτό μικτό βάρος 6.6.5.3.3.4) για μια περίοδο τουλάχιστον πέντε λεπτών, για μεγάλες ξύλινες συσκευασίες, από ινσανίδες και πλαστικά υλικά για περίοδο 24 ωρών.

6.6.5.3.3.4 Υπολογισμός κατανεμημένου από επάνω φορτίο δοκιμής

Το φορτίο που θα επιβληθεί σε μεγάλες συσκευασίες θα είναι 1.8 φορές το συνδυασμένο μέγιστο επιτρεπτό μικτό βάρος του αριθμού των παρόμοιων μεγάλων συσκευασιών που πρέπει να στοιβαχθούν πάνω στις μεγάλες συσκευασίες κατά τη μεταφορά.

6.6.5.3.3.5 Κριτήρια για πέρασμα της δοκιμής

- (a) Όλοι οι τύποι μεγάλων συσκευασιών, εκτός από εύκαμπτες μεγάλες συσκευασίες: καμία μόνιμη παραμόρφωση που καθιστά τις μεγάλες συσκευασίες, συμπεριλαμβανομένης της παλέτας βάσης, εάν υπάρχει, ανασφαλείς για μεταφορά και καμία απώλεια περιεχομένου,
- (b) Εύκαμπτες μεγάλες συσκευασίες: καμμία επιδείνωση του σώματος που καθιστά τις μεγάλες συσκευασίες ανασφαλείς για μεταφορά και καμία απώλεια περιεχομένου.

6.6.5.3.4 Δοκιμή πτώσης**6.6.5.3.4.1** Εφαρμοσιμότητα

Για όλους τους τύπους μεγάλων συσκευασιών ως δοκιμή σχεδιασμού τύπου.

6.6.5.3.4.2 Προετοιμασία μεγάλων συσκευασιών για δοκιμή

Οι μεγάλες συσκευασίες θα γεμίζονται σύμφωνα με την 6.6.5.2.1.

6.6.5.3.4.3 Μέθοδος δοκιμής

Η μεγάλη συσκευασία θα αφεθεί να πέσει σε μία άκαμπτη, οριζόντια, επίπεδη, συμπαγή και σταθερή επιφάνεια, σύμφωνα με τις απαιτήσεις της 6.1.5.3.4 με τέτοιον τρόπο ώστε να εξασφαλίζεται ότι το σημείο πρόσκρουσης είναι εκείνο το μέρος της βάσης της μεγάλης συσκευασίας που θεωρείται ως το πιο ευαίσθητο.

6.6.5.3.4.4 Ύψος πτώσης

ΣΗΜΕΙΩΣΗ: Μεγάλες συσκευασίες για ουσίες και είδη της Κλάσης 1 θα ελέγχονται σε επίπεδο απόδοσης της ομάδας συσκευασίας II.

6.6.5.3.4.4.1 Για εσωτερικές συσκευασίες που περιέχουν στερεές ή υγρές ουσίες ή είδη, όταν η δοκιμή πραγματοποιείται με τις προς μεταφορά στερεές, υγρές ουσίες ή είδη, ή με άλλη ουσία ή είδος που έχει κατ'ουσίαν τα ίδια χαρακτηριστικά:

Ομάδα συσκευασίας I	Ομάδα συσκευασίας II	Ομάδα συσκευασίας III
1.8 m	1.2 m	0.8 m

6.6.5.3.4.4.2 Για εσωτερικές συσκευασίες που περιέχουν υγρά όταν η δοκιμή πραγματοποιείται με νερό:

(α) Όταν οι προς μεταφορά ουσίες έχουν σχετική πυκνότητα μη υπερβαίνουσα το 1.2:

Ομάδα συσκευασίας I	Ομάδα συσκευασίας II	Ομάδα συσκευασίας III
1.8 m	1.2 m	0.8 m

(β) Όταν οι προς μεταφορά ουσίες έχουν σχετική πυκνότητα που υπερβαίνει το 1.2, το ύψος πτώσης θα υπολογίζεται στη βάση της σχετικής πυκνότητας (d) της προς μεταφορά ουσίας, στρογγυλοποιημένης στο πρώτο δεκαδικό, ως εξής:

Ομάδα συσκευασίας I	Ομάδα συσκευασίας II	Ομάδα συσκευασίας III
d x 1.5 (m)	d x 1.0 (m)	d x 0.67 (m)

6.6.5.3.4.5 Κριτήρια για πέραςμα της δοκιμής

6.6.5.3.4.5.1 Οι μεγάλες συσκευασίες δεν θα παρουσιάζουν καμία ζημιά που είναι πιθανό να επηρεάσει την ασφάλεια κατά τη μεταφορά. Δεν θα υπάρχει διαρροή της ουσίας πλήρωσης από την εσωτερική συσκευασία (-ες) ή είδος (είδη).

6.6.5.3.4.5.2 Δεν επιτρέπονται διαρρήξεις σε μεγάλες συσκευασίες για είδη της Κλάσης 1 που θα επέτρεπαν την εκροή εκρηκτικών ουσιών ή ειδών από τις μεγάλες συσκευασίες.

6.6.5.3.4.5.3 Όπου μια μεγάλη συσκευασία υπόκειται σε δοκιμή πτώσης, το δείγμα περνάει τη δοκιμή αν όλα τα περιεχόμενα συγκρατούνται ακόμα και αν το πώμα δεν είναι πλέον αδιαπέραστο.

6.6.5.4 Πιστοποίηση και αναφορά ελέγχου

6.6.5.4.1 Για κάθε σχεδιασμό τύπου μεγάλων συσκευασιών ένα πιστοποιητικό και σήμα (όπως στην 6.6.3) θα εκδίδονται βεβαιώνοντας πως ο τύπος σχεδιασμού συμπεριλαμβανομένου του εξοπλισμού του ικανοποιεί τις απαιτήσεις ελέγχου.

6.6.5.4.2 Μια αναφορά ελέγχου που θα περιέχει τουλάχιστον τα παρακάτω στοιχεία θα πρέπει να συντάσσεται και θα πρέπει να είναι διαθέσιμη στους χρήστες των μεγάλων συσκευασιών:

1. Ονομασία και διεύθυνση των εγκαταστάσεων ελέγχου,
2. Ονομασία και διεύθυνση του αιτούντος (όπου είναι κατάλληλο),
3. Ένας μοναδικός χαρακτηρισμός της αναφοράς ελέγχου,
4. Ημερομηνία της αναφοράς ελέγχου,
5. Κατασκευαστής των μεγάλων συσκευασιών,
6. Περιγραφή του τύπου σχεδιασμού των μεγάλων συσκευασιών (π.χ. διαστάσεις, υλικά, πώματα, πάχος, κλπ.) και/ή φωτογραφία(ες),
7. Μέγιστη χωρητικότητα/ μέγιστο επιτρεπτό μικτό βάρος,
8. Χαρακτηριστικά του δοκιμαστικού περιεχομένου, π.χ. τύποι και περιγραφές των εσωτερικών συσκευασιών ή ειδών που χρησιμοποιούνται,
9. Περιγραφές και αποτελέσματα του ελέγχου,
10. Η αναφορά ελέγχου θα πρέπει να υπογράφεται με το όνομα και τη θέση του υπογράφοντος.

6.6.5.4.3 Η αναφορά ελέγχου θα πρέπει να περιέχει δηλώσεις ότι οι μεγάλες συσκευασίες προετοιμασμένες προς μεταφορά ελέγχθηκαν σύμφωνα με τις σχετικές διατάξεις αυτού του Κεφαλαίου και ότι η χρήση άλλων μεθόδων συσκευασίας ή συστατικών μπορεί να την καταστήσει μη ισχύουσα. Ένα αντίγραφο της αναφοράς ελέγχου θα πρέπει να είναι διαθέσιμο στην Αρμόδια Αρχή.

Κεφάλαιο 6.7

Απαιτήσεις για το σχεδιασμό, κατασκευή, επιθεώρηση και δοκιμές φορητών δεξαμενών και UN πολλαπλών στοιχείων εμπορευματοκιβωτίων αερίων (MEGCs)

ΣΗΜΕΙΩΣΗ: Για βυτιοφόρες φορτάμαξες, αποσυναρμολογούμενες δεξαμενές και δεξαμενές – εμπορευματοκιβώτια και δεξαμενές σε κινητά αμαξώματα (swar bodies), με περιβλήματα από μεταλλικά υλικά, και φορτάμαξες συστοιχίας δεξαμενών και πολλαπλών στοιχείων εμπορευματοκιβώτια αερίων (MEGCs), βλέπε Κεφάλαιο 6.8, για πλαστικές δεξαμενές – εμπορευματοκιβώτια ενισχυμένες με ίνες, βλέπε Κεφάλαιο 6.9, για δεξαμενές αποβλήτων που λειτουργούν στο κενό, βλέπε Κεφάλαιο 6.10.

6.7.1 Εφαρμογή και γενικές απαιτήσεις

6.7.1.1 Οι απαιτήσεις αυτού του Κεφαλαίου ισχύουν για φορητές δεξαμενές προοριζόμενες για τη μεταφορά επικίνδυνων εμπορευμάτων των Κλάσεων 2, 3, 4.1, 4.2, 4.3, 5.1, 5.2, 6.1, 6.2, 7, 8 και 9 και σε MEGCs προοριζόμενα για τη μεταφορά μη κατεψυγμένων αερίων της Κλάσης 2, με όλα τα μέσα μεταφοράς. Επιπλέον με τις απαιτήσεις αυτού του Κεφαλαίου, εκτός αν ορίζεται αλλιώς, οι ισχύουσες απαιτήσεις της Διεθνούς Σύμβασης για Ασφαλή Εμπορευματοκιβώτια (CSC) 1972, όπως τροποποιήθηκε, θα πρέπει να ικανοποιούνται από κάθε πολυτροπική φορητή δεξαμενή που πληρεί τον ορισμό "εμπορευματοκιβώτιο" εντός των όρων αυτής της Σύμβασης. Πρόσθετες απαιτήσεις μπορεί να ισχύουν για φορητές δεξαμενές ανοικτής θάλασσας που διακινούνται σε ανοικτές θάλασσες.

6.7.1.2 Σε αναγνώριση επιστημονικών και τεχνολογικών επιτευγμάτων, οι τεχνικές απαιτήσεις αυτού του Κεφαλαίου μπορούν να διαφοροποιηθούν με εναλλακτικές λύσεις. Αυτές οι εναλλακτικές λύσεις θα προσφέρουν ένα επίπεδο ασφάλειας όχι μικρότερο από αυτό που δίνεται από τις απαιτήσεις αυτού του Κεφαλαίου σε σχέση με τη συμβατότητα των μεταφερόμενων ουσιών και την ικανότητα της φορητής δεξαμενής ή του MEGC να αντέχει σε κρούση, φορτία και φωτιά. Για τη διεθνή μεταφορά, οι φορητές δεξαμενές και τα MEGC εναλλακτικών λύσεων θα είναι εγκεκριμένες από τις Αρμόδιες Αρχές.

6.7.1.3 Όταν μια ουσία δεν καταχωρείται με οδηγία φορητής δεξαμενής (T1 έως T23, T50 ή T75) στη Στήλη (10) του Πίνακα Α του Κεφαλαίου 3.2, προσωρινή έγκριση για τη μεταφορά μπορεί να δοθεί από την Αρμόδια Αρχή της χώρας προέλευσης. Η έγκριση θα συμπεριλαμβάνεται στην τεκμηρίωση της αποστολής και θα περιέχει κατ'ελάχιστο τα στοιχεία που παρέχονται κανονικά στις οδηγίες της φορητής δεξαμενής και τις συνθήκες υπό τις οποίες η ουσία θα μεταφέρεται.

6.7.2 Απαιτήσεις για το σχεδιασμό, κατασκευή, επιθεώρηση και δοκιμές για φορητές δεξαμενές προοριζόμενες για τη μεταφορά ουσιών της Κλάσης 1 και των Κλάσεων 3 έως 9

6.7.2.1 Ορισμοί

Για τους σκοπούς αυτής της παραγράφου:

Εναλλακτική λύση σημαίνει μια έγκριση που δίνεται από την Αρμόδια Αρχή για μια φορητή δεξαμενή ή ένα MEGC που έχει σχεδιαστεί, κατασκευαστεί ή δοκιμαστεί με τεχνικές απαιτήσεις ή μεθόδους δοκιμής άλλους από αυτούς του παρόντος Κεφαλαίου,

Πίεση σχεδιασμού είναι η πίεση που θα χρησιμοποιείται στους υπολογισμούς που απαιτούνται από έναν αναγνωρισμένο κώδικα δοχείων πίεσης. Η πίεση σχεδιασμού δεν θα είναι μικρότερη από τη μεγαλύτερη των ακόλουθων πιέσεων:

- (a) Η μέγιστη πραγματική πίεση μετρητή που επιτρέπεται μέσα στο περίβλημα κατά τη φόρτωση ή εκφόρτωση, ή
- (b) Το άθροισμα των:
 - (i) απόλυτη τάση ατμών (σε bar) της ουσίας στους 65 °C, μείον 1 bar,
 - (ii) μερική πίεση (σε bar) του αέρα ή άλλων αερίων στον ελεύθερο συμπληρωματικό χώρο που καθορίζεται από μια μέγιστη θερμοκρασία ελεύθερου συμπληρωματικού χώρου 65 °C και μια διαστολή υγρού λόγω αύξησης της θερμοκρασίας μάζας $t_r - t_f$ (t_f =θερμοκρασία φόρτωσης, συνήθως 15 °C, t_r = μέγιστη θερμοκρασία μάζας, 50 °C), και
 - (iii) πίεση ύψους καθοριζόμενου με βάση τις στατικές δυνάμεις που ορίζονται στην 6.7.2.2.12, αλλά όχι μικρότερη από 0.35 bar,
- (c) δύο τρίτα της ελάχιστης πίεσης δοκιμής που ορίζεται στη σχετική οδηγία φορητής δεξαμενής στην 4.2.4.5.6,

Εύρος θερμοκρασίας σχεδιασμού για το περίβλημα θα είναι -40 °C με 50 °C για μεταφερόμενες ουσίες υπό συνθήκες περιβάλλοντος. Για τις άλλες ουσίες που διακινούνται υπό συνθήκες αυξημένης θερμοκρασίας η θερμοκρασία σχεδιασμού θα είναι όχι μικρότερη από τη μέγιστη θερμοκρασία της ουσίας κατά τη φόρτωση, εκφόρτωση ή μεταφορά. Πιο αυστηρές θερμοκρασίες σχεδιασμού θα μελετώνται για φορητές δεξαμενές που υπόκεινται σε δύσκολες κλιματικές συνθήκες,

Λεπτόκοκκος χάλυβας είναι ο χάλυβας με μέγεθος φερριτικού κόκκου 6 ή μικρότερο όταν προσδιορίζεται σύμφωνα με το ASTM E 112-96 ή όπως ορίζεται στο EN 10028-3, Μέρος 3,

Εύτηκτο στοιχείο είναι μη επανακλειόμενη διάταξη εκτόνωσης πίεσης που ενεργοποιείται με τη θερμότητα,

Δοκιμή στεγανότητας είναι μια δοκιμή που χρησιμοποιεί αέριο που θέτει το περίβλημα και τον εξοπλισμό εξυπηρέτησής του σε μια πραγματική εσωτερική πίεση όχι μικρότερη από 25% της MAWP,

Μέγιστη επιτρεπτή πίεση εργασίας (MAWP) είναι μια πίεση που δεν θα είναι μικρότερη από τη μεγαλύτερη από τις παρακάτω πιέσεις μετρημένες στην κορυφή του περιβλήματος όταν αυτό είναι στη θέση λειτουργίας:

- (a) Η μέγιστη πραγματική πίεση μετρητή που επιτρέπεται μέσα στο περίβλημα κατά τη φόρτωση ή εκφόρτωση, ή
- (b) Η μέγιστη πραγματική πίεση μετρητή για την οποία έχει σχεδιαστεί το περίβλημα που δεν θα είναι μικρότερη από το άθροισμα των:
 - (i) η απόλυτη τάση ατμών (σε bar) της ουσίας στους 65 °C, μείον 1 bar, και

- (ii) η μερική πίεση (σε bar) του αέρα ή άλλων αερίων στον ελεύθερο συμπληρωματικό χώρο που καθορίζεται από μια μέγιστη θερμοκρασία ελεύθερου συμπληρωματικού χώρου 65 °C και μια διαστολή υγρού λόγω αύξησης της θερμοκρασίας μάζας $t_r - t_f$ (t_f = θερμοκρασία φόρτωσης, συνήθως 15 °C, t_r = μέγιστη θερμοκρασία μάζας, 50 °C),

Μέγιστο επιτρεπτό μικτό βάρος (MPGM) είναι το άθροισμα του βάρους του απόβαρου της φορητής δεξαμενής και του βαρύτερου φορτίου του οποίου επιτρέπεται η μεταφορά,

Μαλακός χάλυβας είναι ένας χάλυβας με εγγυημένη ελάχιστη εφελκυστική αντοχή 360 N/mm² έως 440 N/mm² και μια α εγγυημένη ελάχιστη επιμήκυνση σε θραύση που πληρεί τις προϋποθέσεις της 6.7.2.3.3.3,

Φορητή δεξαμενή ανοικτής θαλάσσης είναι φορητή δεξαμενή που έχει σχεδιαστεί ειδικά για τακτική χρήση για τη μεταφορά από, προς και μεταξύ εγκαταστάσεων ανοικτής θάλασσας. Η φορητή δεξαμενή ανοικτής θαλάσσης έχει σχεδιαστεί και κατασκευαστεί σύμφωνα με τις κατευθυντήριες γραμμές για την έγκριση εμπορευματοκιβωτίων που διακινούνται σε ανοικτή θάλασσα όπως προδιαγράφονται από τον Διεθνή Ναυτιλιακό Οργανισμό (IMO), στο έγγραφο MSC/Circ.860,

Φορητή δεξαμενή είναι μια πολυτροπική δεξαμενή που χρησιμοποιείται για τη μεταφορά ουσιών της Κλάσης 1 και των Κλάσεων 3 με 9. Η φορητή δεξαμενή περιλαμβάνει ένα περίβλημα με εξοπλισμό εξυπηρέτησης και δομικό εξοπλισμό απαραίτητους για τη μεταφορά επικίνδυνων ουσιών. Η φορητή δεξαμενή θα είναι ικανή να γεμίζεται και να εκκενώνεται χωρίς την αφαίρεση του δομικού της εξοπλισμού. Θα διαθέτει σταθεροποιητικά μέλη εξωτερικά του περιβλήματος και θα είναι ικανή να ανυψωθεί όταν είναι γεμάτη. Θα είναι σχεδιασμένη πρωταρχικά να φορτώνεται σε όχημα, φορτάμαξα ή ανοικτής θάλασσας ή χερσαίας πλωτής οδού σκάφος και θα είναι εξοπλισμένη με δοκούς, βάσεις ή εξαρτήματα που θα διευκολύνουν το μηχανικό χειρισμό. Δεξαμενές-οχήματα, βυτιοφόρες φορτάμαξες, μη μεταλλικές δεξαμενές και εμπορευματοκιβώτια μεσαίας χωρητικότητας για φορτία χύμα (IBCs) δεν θεωρείται πως συμπίπτουν με τον ορισμό για φορητές δεξαμενές,

Χάλυβας αναφοράς είναι ένας χάλυβας με εφελκυστική αντοχή 370 N/mm² και επιμήκυνση σε θραύση 27%.

Εξοπλισμός εξυπηρέτησης είναι οι συσκευές πληρώσεως, εκκενώσεως, εξαερισμού, ασφαλείας, θέρμανσης, ψύξης και μονώσεως και τα όργανα μετρήσεως,

Περίβλημα είναι το μέρος της φορητής δεξαμενής που συγκρατεί την ουσία προς μεταφορά (κυρίως δεξαμενή), συμπεριλαμβανομένων των στομιών και των πωμάτων τους, αλλά δεν περιλαμβάνει εξοπλισμό εξυπηρέτησης ή εξωτερικό δομικό εξοπλισμό,

Δομικός εξοπλισμός είναι τα ενισχυτικά, συνδετικά, προστατευτικά ή σταθεροποιητικά μέλη στο εξωτερικό του περιβλήματος,

Πίεση δοκιμής είναι η μέγιστη πίεση μετρητή στην κορυφή του περιβλήματος κατά τη δοκιμή υδραυλικής πίεσης ίση με όχι λιγότερο από 1.5 φορές την πίεση σχεδιασμού. Η ελάχιστη πίεση δοκιμής για φορητές δεξαμενές προοριζόμενες για συγκεκριμένες ουσίες ορίζεται στη σχετική οδηγία φορητής δεξαμενής στην 4.2.5.2.6,

6.7.2.2 Γενικές σχεδιαστικές και κατασκευαστικές απαιτήσεις

6.7.2.2.1 Τα περιβλήματα θα είναι σχεδιασμένα και κατασκευασμένα σύμφωνα με τις απαιτήσεις κώδικα πίεση δοχείου αναγνωρισμένου από την Αρμόδια Αρχή. Τα περιβλήματα θα είναι κατασκευασμένα από μεταλλικά υλικά κατάλληλα για μορφοποίηση. Τα υλικά θα συμμορφώνονται καταρχήν με εθνικά ή διεθνή πρότυπα υλικών. Για συγκολλημένα περιβλήματα μόνο ένα υλικό του οποίου η συγκολλησιμότητα έχει αποδειχθεί πλήρως θα χρησιμοποιείται. Οι συγκολλήσεις θα πρέπει να είναι δεξιολογημένα πραγματοποιημένες και να παρέχουν πλήρη ασφάλεια. Όταν το απαιτούν η διαδικασία κατασκευής ή τα υλικά, τα περιβλήματα θα υφίστανται κατάλληλη θερμική κατεργασία ώστε να εγγυώνται την απαραίτητη ανθεκτικότητα της συγκόλλησης και στις ζώνες προσβολής από θερμότητα. Στην επιλογή του υλικού, το εύρος της θερμοκρασίας σχεδιασμού θα λαμβάνεται υπόψη σε σχέση με τον κίνδυνο ψαθυρής θραύσης, ρωγμών από καταπονήσεις λόγω διάβρωσης και αντίστασης σε κρούση. Όπου χρησιμοποιείται λεπτόκοκκος χάλυβας, η εγγυημένη τιμή της αντοχής διαρροής δεν θα είναι μεγαλύτερη από 460 N/mm² και η εγγυημένη τιμή του άνω ορίου της εφελκυστικής αντοχής δεν θα είναι μεγαλύτερη από 725 N/mm² σύμφωνα με τις προδιαγραφές του υλικού. Αλουμίνιο μπορεί να χρησιμοποιηθεί μόνο ως κατασκευαστικό υλικό όπου υποδεικνύεται σε μια ειδική διάταξη φορητής δεξαμενής καταχωρημένης σε μια συγκεκριμένη ουσία στη Στήλη (11) του Πίνακα Α του Κεφαλαίου 3.2 ή όταν έχει εγκριθεί από την Αρμόδια Αρχή. Όταν το αλουμίνιο επιτρέπεται, θα είναι μονωμένο ώστε να εμποδίζει σημαντική απώλεια των φυσικών ιδιοτήτων όταν υπόκειται σε φορτίο θερμότητας 110 kW/m² για περίοδο όχι λιγότερη από 30 λεπτά. Η μόνωση θα παραμένει αποτελεσματική σε όλες τις θερμοκρασίες λιγότερες από 649 °C και θα περιβάλλεται με ένα υλικό με σημείο τήξης όχι μικρότερο από 700 °C. Τα υλικά φορητής δεξαμενής θα είναι κατάλληλα για το εξωτερικό περιβάλλον στο οποίο πρόκειται να μεταφερθούν.

6.7.2.2.2 Τα περιβλήματα φορητής δεξαμενής, εξαρτήματα, και σωληνώσεις θα είναι κατασκευασμένα από υλικά που είναι:

- (a) Πλήρως απρόσβλητα από τη μεταφερόμενη ουσία (ουσίες), ή
- (b) Κατάλληλα αδρανοποιημένα ή εξουδετερωμένα από χημική αντίδραση, ή
- (c) Επενδυμένα με υλικό ανθεκτικό σε διάβρωση απευθείας συνδεδεμένο με το περίβλημα ή στερεωμένο με ισοδύναμα μέσα.

6.7.2.2.3 Τα παρεμβύσματα θα είναι κατασκευασμένα από υλικά απρόσβλητα από τη μεταφερόμενη ουσία (ουσίες).

6.7.2.2.4 Όταν τα περιβλήματα είναι επενδυμένα, η επένδυση θα είναι πλήρως απρόσβλητη από την ουσία (ουσίες) προς μεταφορά, ομογενής, μη πορώδης, χωρίς διατρήσεις, επαρκώς ελαστική και συμβατή με τα χαρακτηριστικά θερμικής διαστολής του περιβλήματος. Η επένδυση του κάθε περιβλήματος, τα εξαρτήματα του περιβλήματος και οι σωληνώσεις θα είναι συνεχείς, και θα εξέχουν γύρω από την πρόσοψη κάθε φλάντζας. Όπου εξωτερικά εξαρτήματα είναι συγκολλημένα στη δεξαμενή, η επένδυση θα είναι συνεχής μέσα από το εξάρτημα και γύρω από την πρόσοψη εξωτερικών φλαντζών.

6.7.2.2.5 Οι ενώσεις και ραφές στην επένδυση θα είναι κατασκευασμένες με σύντηξη του υλικού ή με άλλα ισοδύναμα αποτελεσματικά μέτρα.

6.7.2.2.6 Επαφή με ανόμοια μέταλλα που θα μπορούσε να προκαλέσει ζημιά λόγω γαλβανικής δράσης θα αποφεύγεται.

- 6.7.2.2.7** Τα υλικά της φορητής δεξαμενής, συμπεριλαμβανομένων συσκευών, παρεμβυσμάτων, επενδύσεων και προσαρτημάτων, δεν θα επηρεάζουν αρνητικά την ουσία (ουσίες) προς μεταφορά στη φορητή δεξαμενή.
- 6.7.2.2.8** Οι φορητές δεξαμενές θα είναι σχεδιασμένες και κατασκευασμένες με υποστηρίγματα που θα παρέχουν μια ασφαλή βάση κατά τη μεταφορά και με κατάλληλα προσαρτήματα ανύψωσης και στερέωσης.
- 6.7.2.2.9** Οι φορητές δεξαμενές θα είναι σχεδιασμένες να αντέχουν, χωρίς απώλεια περιεχομένων, τουλάχιστον την εσωτερική πίεση λόγω των περιεχομένων, και τα στατικά, δυναμικά και θερμικά φορτία υπό κανονικές συνθήκες χειρισμού και μεταφοράς. Ο σχεδιασμός θα αποδεικνύει ότι οι επιπτώσεις της κόπωσης λόγω επαναλαμβανόμενης επιβολής αυτών των φορτίων κατά τη διάρκεια όλης της αναμενόμενης ζωής της φορητής δεξαμενής, έχουν ληφθεί υπόψη.
- 6.7.2.2.10** Ένα περίβλημα που πρόκειται να εξοπλιστεί με μια συσκευή εκτόνωσης στο κενό θα είναι σχεδιασμένο να αντέχει, χωρίς μόνιμη παραμόρφωση, μια εξωτερική πίεση όχι μικρότερη από 0.21 bar πάνω από την εσωτερική πίεση. Η συσκευή εκτόνωσης στο κενό θα είναι ρυθμισμένη σε ρύθμιση κενού όχι μεγαλύτερη από μείον (-) 0.21 bar εκτός αν το περίβλημα είναι σχεδιασμένο για υψηλότερη εξωτερική υπερπίεση, στην οποία περίπτωση η πίεση εκτόνωσης της συσκευής με την οποία θα εξοπλιστεί δεν θα είναι μεγαλύτερη από την πίεση εκτόνωσης υπό κενό του σχεδιασμού για τη δεξαμενή. Το περίβλημα που χρησιμοποιείται για τη μεταφορά στερεών ουσιών (σε σκόνη ή κόκκους) των ομάδων συσκευασίας II ή III, που δεν υγροποιούνται κατά τη μεταφορά, μπορεί να σχεδιαστεί για χαμηλότερη εξωτερική πίεση, εφόσον εγκριθεί από την Αρμόδια Αρχή. Στην περίπτωση αυτή η βαλβίδα κενού ρυθμίζεται να εκτονώνεται σε αυτήν τη χαμηλότερη πίεση. Ένα περίβλημα που δεν πρόκειται να εξοπλιστεί με μια συσκευή εκτόνωσης στο κενό θα είναι σχεδιασμένο να αντέχει, χωρίς μόνιμη παραμόρφωση, μια εξωτερική πίεση όχι μικρότερη από 0.4 bar πάνω από την εσωτερική πίεση.
- 6.7.2.2.11** Συσκευές εκτόνωσης κενού που χρησιμοποιούνται σε φορητές δεξαμενές προοριζόμενες για τη μεταφορά ουσιών που ικανοποιούν τα κριτήρια για το σημείο ανάφλεξης της Κλάσης 3, συμπεριλαμβανομένων ουσιών μεταφερόμενων σε αυξημένη θερμοκρασία στο σημείο ανάφλεξής τους ή παραπάνω, θα εμποδίζουν το άμεσο πέρασμα φλόγας μέσα στο περίβλημα, ή η φορητή δεξαμενή θα διαθέτει περίβλημα ικανό να αντέχει χωρίς διαρροή εσωτερική έκρηξη λόγω της εισόδου φλόγας εντός του περιβλήματος.
- 6.7.2.2.12** Οι φορητές δεξαμενές και οι προσδέσεις τους θα είναι ικανές, υπό το μέγιστο επιτρεπτό φορτίο, να απορροφούν τις παρακάτω χωριστά εφαρμοζόμενες στατικές δυνάμεις:
- (a) Κατά την κατεύθυνση κίνησης: δύο φορές την MPGM επί την επιτάχυνση της βαρύτητας (g)¹,
 - (b) Οριζόντια σε ορθή γωνία με την κατεύθυνση κίνησης: η MPGM (όταν η κατεύθυνση κίνησης δεν είναι σαφώς ορισμένη, οι δυνάμεις θα είναι ίσες με δύο φορές την MPGM) επί την επιτάχυνση της βαρύτητας (g)¹,
 - (c) Κατακόρυφα άνω: η MPGM επί την επιτάχυνση της βαρύτητας (g)¹, και
 - (d) Κατακόρυφα κάτω: δύο φορές την MPGM (ολικό φορτίο συμπεριλαμβανομένης της επίπτωσης

¹ Χάριν υπολογισμού $g = 9.81 \text{ m/s}^2$.

της βαρύτητας) επί την επιτάχυνση της βαρύτητας (g)¹.

- 6.7.2.2.13** Υπό καθεμία από τις δυνάμεις στην 6.7.2.2.12, ο συντελεστής ασφαλείας που πρέπει να τηρηθεί θα έχει ως εξής:
- (a) Για μέταλλα με σαφώς ορισμένο όριο διαρροής, συντελεστής ασφαλείας 1.5 σε σχέση με την εγγυημένη αντοχή διαρροής, ή
- (b) Για μέταλλα χωρίς σαφώς ορισμένο όριο διαρροής, συντελεστής ασφαλείας 1.5 σε σχέση με την εγγυημένη 0.2% αντοχή και, για ωστενιτικούς χάλυβες, 1% εγγυημένη αντοχή.
- 6.7.2.2.14** Οι τιμές της αντοχής διαρροής ή της εγγυημένης αντοχής θα είναι οι τιμές σύμφωνα με τα εθνικά ή διεθνή πρότυπα υλικών. Όταν χρησιμοποιούνται ωστενιτικοί χάλυβες, οι προδιαγεγραμμένες ελάχιστες τιμές αντοχής διαρροής ή της εγγυημένης αντοχής σύμφωνα με τα πρότυπα υλικών μπορούν να αυξηθούν κατά μέγιστο κατά 15% όταν αυτές οι υψηλότερες τιμές βεβαιώνονται στο πιστοποιητικό επιθεώρησης υλικού. Όταν δεν υπάρχει πρότυπο υλικού για το εν λόγω μέταλλο, η τιμή της αντοχής διαρροής ή της εγγυημένης αντοχής που χρησιμοποιείται θα είναι εγκεκριμένη από την Αρμόδια Αρχή.
- 6.7.2.2.15** Οι φορητές δεξαμενές θα είναι ικανές να γειωθούν ηλεκτρικά όταν προορίζονται για τη μεταφορά ουσιών που ικανοποιούν τα κριτήρια για το σημείο ανάφλεξης της Κλάσης 3 συμπεριλαμβανομένων της αυξημένης θερμοκρασίας μεταφερόμενων ουσιών στο σημείο ανάφλεξης τους ή παραπάνω. Θα λαμβάνονται μέτρα για την αποφυγή επικίνδυνης ηλεκτροστατικής εκκένωσης.
- 6.7.2.2.16** Όταν απαιτείται για ορισμένες ουσίες από τη σχετική οδηγία φορητής δεξαμενής που υποδεικνύεται στη Στήλη (10) του Πίνακα Α του Κεφαλαίου 3.2 και περιγράφεται στην 4.2.4.5.6 ή από μια ειδική διάταξη φορητής δεξαμενής που υποδεικνύεται στη Στήλη (11) του Πίνακα Α του Κεφαλαίου 3.2 και περιγράφεται στην 4.2.5.3, οι φορητές δεξαμενές θα είναι εφοδιασμένες με πρόσθετη προστασία, που μπορεί να έχει τη μορφή πρόσθετου πάχους περιβλήματος ή υψηλότερη πίεση δοκιμής, το πρόσθετο πάχος περιβλήματος ή η υψηλότερη πίεση δοκιμής καθοριζόμενα εν όψει των κινδύνων που συνεπάγεται η μεταφορά των συγκεκριμένων ουσιών.
- 6.7.2.3 Κριτήρια σχεδιασμού**
- 6.7.2.3.1** Τα περιβλήματα θα είναι σχεδιασμένα με τη δυνατότητα να αναλυθούν ως προς τις καταπονήσεις μαθηματικά ή πειραματικά με μετρητές αντίστασης τάσεων, ή με άλλες μεθόδους εγκεκριμένες από την Αρμόδια Αρχή.
- 6.7.2.3.2** Τα περιβλήματα θα είναι σχεδιασμένα και κατασκευασμένα να αντέχουν υδραυλική πίεση δοκιμής όχι μικρότερη από 1.5 φορές την πίεση σχεδιασμού. Ειδικές απαιτήσεις υπάρχουν για ορισμένες ουσίες στη σχετική οδηγία φορητής δεξαμενής που υποδεικνύεται στη Στήλη (10) του Πίνακα Α του Κεφαλαίου 3.2 και περιγράφεται στην 4.2.5.2.6 ή από μια ειδική διάταξη φορητής δεξαμενής που υποδεικνύεται στη Στήλη (11) του Πίνακα Α του Κεφαλαίου 3.2 και περιγράφεται στην 4.2.5.3. Προσοχή πρέπει να δίνεται στις απαιτήσεις ελάχιστου πάχους περιβλήματος που περιγράφονται στις 6.7.2.4.1 με 6.7.2.4.10.
- 6.7.2.3.3** Για μέταλλα με σαφώς ορισμένο όριο διαρροής ή χαρακτηριζόμενα από της εγγυημένη αντοχή (0.2% της εγγυημένης αντοχής, γενικά, ή 1% της εγγυημένης αντοχής για ωστενιτικούς χάλυβες) η πρωτεύουσα τάση σ (σίγμα) του περιβλήματος δεν θα υπερβαίνει το 0.75 Re ή 0.50 Rm, όποιο είναι το μικρότερο, στην πίεση δοκιμής, όπου:

Re = αντοχή διαρροής σε N/mm^2 , ή 0.2% της εγγυημένης αντοχής ή, για ωστενιτικούς χάλυβες, 1% της εγγυημένης αντοχής,

Rm = ελάχιστη εφελκυστική αντοχή σε N/mm^2 .

6.7.2.3.3.1 Οι τιμές Re και Rm που χρησιμοποιούνται θα είναι οι προδιαγεγραμμένες ελάχιστες τιμές σύμφωνα με τα εθνικά ή διεθνή πρότυπα υλικών. Όταν χρησιμοποιούνται ωστενιτικοί χάλυβες, οι προδιαγεγραμμένες ελάχιστες τιμές για τα Re και Rm σύμφωνα με τα πρότυπα υλικού μπορούν να αυξηθούν κατά μέγιστο κατά 15% όταν υψηλότερες τιμές βεβαιώνονται στο πιστοποιητικό επιθεώρησης υλικού. Όταν δεν υπάρχει πρότυπο υλικού για το εν λόγω μέταλλο, οι τιμές Re και Rm που χρησιμοποιούνται θα είναι εγκεκριμένες από την Αρμόδια Αρχή ή τον εξουσιοδοτημένο φορέα της.

6.7.2.3.3.2 Χάλυβες με λόγο Re/Rm πάνω από 0.85 δεν επιτρέπονται για την κατασκευή συγκολλημένων περιβλημάτων. Οι τιμές Re και Rm που πρόκειται να χρησιμοποιηθούν στον καθορισμό του λόγου αυτού θα είναι οι τιμές που προδιαγράφονται στο πιστοποιητικό επιθεώρησης υλικού.

6.7.2.3.3.3 Χάλυβες που χρησιμοποιούνται στην κατασκευή περιβλημάτων θα έχουν επιμήκυνση σε θραύση, σε ποσοστό %, όχι μικρότερο από $10\,000/Rm$ με απόλυτο ελάχιστο 16% για λεπτόκοκκους χάλυβες και 20% για άλλους χάλυβες. Αλουμίνιο και κράματα αλουμινίου που χρησιμοποιούνται στην κατασκευή περιβλημάτων θα έχουν επιμήκυνση σε θραύση, σε ποσοστό %, όχι μικρότερο από $10\,000/6Rm$ με απόλυτο ελάχιστο 12%.

6.7.2.3.3.4 Για το σκοπό του καθορισμού των πραγματικών τιμών για τα υλικά, θα πρέπει να σημειωθεί ότι για φύλλο μετάλλου, ο άξονας του δείγματος εφελκυστικής δοκιμής θα είναι σε ορθή γωνία (εγκαρσίως) με την κατεύθυνση κυλίσεως. Η μόνιμη επιμήκυνση σε θραύση θα μετράται σε δείγματα δοκιμής ορθογώνιων διατομών σύμφωνα με το πρότυπο ISO 6892:1998 χρησιμοποιώντας μήκος μέτρησης 50 mm.

6.7.2.4 Ελάχιστο πάχος περιβλήματος

6.7.2.4.1 Το ελάχιστο πάχος περιβλήματος θα είναι το μεγαλύτερο πάχος από:

- (a) Το ελάχιστο πάχος καθορισμένο σύμφωνα με τις απαιτήσεις των 6.7.2.4.2 με 6.7.2.4.10,
- (b) Το ελάχιστο πάχος καθορισμένο σύμφωνα με τον αναγνωρισμένο Κώδικα δοχείου πίεσης συμπεριλαμβανομένων των απαιτήσεων στην 6.7.2.3, και
- (c) Το ελάχιστο πάχος που προδιαγράφεται στη σχετική οδηγία φορητής δεξαμενής της Στήλης (10) του Πίνακα Α του Κεφαλαίου 3.2 και που περιγράφεται στην 4.2.5.2.6 ή από μια ειδική διάταξη φορητής δεξαμενής που υποδεικνύεται στη Στήλη (11) του Πίνακα Α του Κεφαλαίου 3.2 και που περιγράφεται στην 4.2.5.3.

6.7.2.4.2 Τα κυλινδρικά τμήματα, άκρα (κορυφές) και καλύμματα ανθρωποθυρίδων στα περιβλήματα με διάμετρο όχι μεγαλύτερη από 1.80 m δεν θα είναι λιγότερο από 5 mm σε πάχος του χάλυβα αναφοράς ή σε ισοδύναμο πάχος του μετάλλου που είναι να χρησιμοποιηθεί. Περιβλήματα με διάμετρο μεγαλύτερη από 1.80 m δεν θα είναι λιγότερο από 6 mm σε πάχος του χάλυβα αναφοράς ή σε ισοδύναμο πάχος του μετάλλου που είναι να χρησιμοποιηθεί, εκτός από αυτό για κονιώδεις ή κοκκώδεις στερεές ουσίες των ομάδων συσκευασίας II ή III η απαίτηση ελάχιστου πάχους μπορεί να

μειωθεί σε πάχος όχι λιγότερο από 5 mm του χάλυβα αναφοράς ή ισοδύναμου πάχους του μετάλλου που είναι να χρησιμοποιηθεί.

- 6.7.2.4.3** Όταν παρέχεται πρόσθετη προστασία έναντι ζημιάς στο περίβλημα, οι φορητές δεξαμενές με πίεση δοκιμών μικρότερη από 2.65 bar μπορούν να έχουν μειωμένο ελάχιστο πάχος περιβλήματος, αναλογικά με την παρεχόμενη προστασία, ως εγκρίνει η Αρμόδια Αρχή. Πάραυτα, περιβλήματα με διάμετρο όχι μεγαλύτερη από 1.80 m δεν θα είναι λιγότερο από 3 mm σε πάχος του χάλυβα αναφοράς ή σε ισοδύναμο πάχος του μετάλλου που είναι να χρησιμοποιηθεί. Περιβλήματα με διάμετρο μεγαλύτερη από 1.80 m δεν θα είναι λιγότερο από 4 mm σε πάχος του χάλυβα αναφοράς ή σε ισοδύναμο πάχος του μετάλλου που είναι να χρησιμοποιηθεί.
- 6.7.2.4.4** Τα κυλινδρικά τμήματα, άκρα (κορυφές) και καλύμματα ανθρωποθυρίδων όλων των περιβλημάτων δεν θα έχουν πάχος λιγότερο από 3 mm ανεξάρτητα από το υλικό κατασκευής.
- 6.7.2.4.5** Η πρόσθετη προστασία που αναφέρεται στην 6.7.2.4.3 μπορεί να παρέχεται από συνολική εξωτερική δομική προστασία, όπως κατάλληλη κατασκευή "sandwich" με την εξωτερική επένδυση (κάλυμμα) στερεωμένη στο περίβλημα, κατασκευή με διπλά τοιχώματα ή εσωκλείοντας το περίβλημα σε πλήρες πλαίσιο με διαμήκη και εγκάρσια δομικά μέλη.
- 6.7.2.4.6** Το ισοδύναμο πάχος ενός μετάλλου εκτός από το πάχος που αναφέρεται για το χάλυβα αναφοράς στην 6.7.2.4.2 θα καθορίζεται με τον ακόλουθο τύπο:

$$e_1 = \frac{21,4e_0}{\sqrt[3]{Rm_1 \times A_1}}$$

όπου:

- e_1 = απαιτούμενο ισοδύναμο πάχος (σε mm) του μετάλλου που είναι να χρησιμοποιηθεί,
- e_0 = ελάχιστο πάχος (σε mm) του χάλυβα αναφοράς καθορισμένου στη σχετική οδηγία φορητής δεξαμενής που αναφέρεται στη Στήλη (10) του Πίνακα Α του Κεφαλαίου 3.2 και περιγράφεται στην 4.2.4.5.6 ή από μια ειδική διάταξη φορητής δεξαμενής που υποδεικνύεται στη Στήλη (11) του Πίνακα Α του Κεφαλαίου 3.2 και περιγράφεται στην 4.2.5.3,
- Rm_1 = εγγυημένη ελάχιστη εφελκυστική αντοχή (σε N/mm²) του μετάλλου που είναι να χρησιμοποιηθεί (βλέπε 6.7.2.3.3),
- A_1 = εγγυημένη ελάχιστη επιμήκυνση σε θραύση (σε %) του μετάλλου που είναι να χρησιμοποιηθεί σύμφωνα με εθνικά ή διεθνή πρότυπα.

- 6.7.2.4.7** Όταν στη σχετική οδηγία φορητής δεξαμενής της 4.2.4.5.6, προδιαγράφεται ένα ελάχιστο πάχος 8 mm, 10 mm ή 12 mm, θα σημειωθεί ότι αυτά τα πάχη βασίζονται σε ιδιότητες του χάλυβα αναφοράς και με διάμετρο περιβλήματος 1.80 m. Όπου χρησιμοποιείται μέταλλο εκτός του μαλακού χάλυβα (βλέπε 6.7.2.1) ή το περίβλημα έχει διάμετρο μεγαλύτερη από 1.80 m, το πάχος θα καθορίζεται με τον

$$e_1 = \frac{21,4e_0 d_1}{1,8 \sqrt[3]{Rm_1 \times A_1}}$$

ακόλουθο τύπο:

όπου:

- e_1 = απαιτούμενο ελάχιστο πάχος (σε mm) του μετάλλου που είναι να χρησιμοποιηθεί,
- e_0 = ελάχιστο πάχος (σε mm) του χάλυβα αναφοράς που αναφέρεται στη σχετική οδηγία φορητής δεξαμενής που υποδεικνύεται στη Στήλη (10) του Πίνακα Α του Κεφαλαίου 3.2 και περιγράφεται στην 4.2.4.5.6 ή από μια ειδική διάταξη φορητής δεξαμενής που υποδεικνύεται στη Στήλη (11) του Πίνακα Α του Κεφαλαίου 3.2 και περιγράφεται στην 4.2.5.3,
- d_1 = διάμετρο του περιβλήματος (σε m), αλλά όχι λιγότερο από 1.80 m,
- Rm_1 = εγγυημένη ελάχιστη εφελκυστική αντοχή (σε N/mm^2) του μετάλλου που είναι να χρησιμοποιηθεί (βλέπε 6.7.2.3.3),
- A_1 = εγγυημένη ελάχιστη επιμήκυνση σε θραύση (σε %) του μετάλλου που είναι να χρησιμοποιηθεί σύμφωνα με εθνικά ή διεθνή πρότυπα.

6.7.2.4.8 Σε καμία περίπτωση το πάχος τοιχώματος δεν θα είναι μικρότερο από αυτό στις 6.7.2.4.2, 6.7.2.4.3 και 6.7.2.4.4. Όλα τα μέρη του περιβλήματος θα έχουν ελάχιστο πάχος όπως ορίζεται στις 6.7.2.4.2 έως 6.7.2.4.4. Αυτό το πάχος δεν θα περιλαμβάνει ανοχή για διάβρωση.

6.7.2.4.9 Όταν χρησιμοποιείται μαλακός χάλυβας (βλέπε 6.7.2.1), ο υπολογισμός με τη χρήση του τύπου της 6.7.2.4.6 δεν είναι απαραίτητος.

6.7.2.4.10 Δεν θα υπάρξει ξαφνική αλλαγή του πάχους πλάκας στη σύνδεση των άκρων (κορυφών) με το κυλινδρικό τμήμα του περιβλήματος.

6.7.2.5 Εξοπλισμός εξυπηρέτησης

6.7.2.5.1 Ο εξοπλισμός εξυπηρέτησης θα έχει τέτοια διάταξη ώστε να είναι προστατευμένος έναντι του κινδύνου ξεβιδώματος ή της βλάβης στη διάρκεια της μεταφοράς ή του χειρισμού. Όταν η ένωση μεταξύ του πλαισίου και του περιβλήματος επιτρέπει σχετική κίνηση μεταξύ των συναρμολογούμενων μερών, ο εξοπλισμός θα είναι έτσι προσδεμένος ώστε να επιτρέπει τέτοια κίνηση χωρίς κίνδυνο ζημιάς στα μέρη εργασίας. Τα εξωτερικά εξαρτήματα εκκένωσης (υποδοχές σωλήνων, συσκευές κλεισίματος), η εσωτερική βαλβίδα διακοπής και η έδρασή της θα προστατεύονται έναντι του κινδύνου να ξεβιδωθούν λόγω εξωτερικών δυνάμεων (για παράδειγμα με χρήση τομών διάτμησης). Οι συσκευές πλήρωσης και εκκένωσης (περιλαμβανομένων των παρεμβυσμάτων ή βιδωτών βυσμάτων) και προστατευτικών πωμάτων θα μπορούν να ασφαλιζονται έναντι αιφνιδίου ανοίγματος.

6.7.2.5.2 Όλα τα ανοίγματα (στόμια) στο περίβλημα, που προορίζονται για την πλήρωση ή εκκένωση της φορητής δεξαμενής θα είναι εξοπλισμένα με χειροκίνητη βαλβίδα διακοπής τοποθετημένη όσο το δυνατό κοντύτερα στο περίβλημα είναι πρακτικό. Άλλα ανοίγματα, εκτός από ανοίγματα εξαερισμού ή συσκευές εκτόνωσης πίεσης, θα είναι εξοπλισμένα είτε με μια βαλβίδα διακοπής ή με άλλο κατάλληλο μέσο κλεισίματος τοποθετημένο όσο το δυνατό κοντύτερα στο περίβλημα είναι πρακτικό.

6.7.2.5.3 Όλες οι φορητές δεξαμενές θα είναι εξοπλισμένες με μια ανθρωποθυρίδα ή άλλα ανοίγματα επιθεώρησης κατάλληλου μεγέθους ώστε να επιτρέπουν εσωτερική επιθεώρηση και επαρκή πρόσβαση για συντήρηση και επισκευή του εσωτερικού. Οι φορητές δεξαμενές με διαμερίσματα θα

έχουν μια ανθρωποθυρίδα ή άλλα ανοίγματα επιθεώρησης για κάθε διαμέρισμα.

- 6.7.2.5.4** Όσο είναι πρακτικά δυνατό τα εξωτερικά εξαρτήματα θα είναι ομαδοποιημένα. Για μονωμένες φορητές δεξαμενές, τα πάνω εξαρτήματα θα είναι κυκλωμένα από μια δεξαμενή συλλογής των εκροών με κατάλληλους σωλήνες διοχέτευσης.
- 6.7.2.5.5** Κάθε σύνδεση σε μια φορητή δεξαμενή θα επισημαίνεται σαφώς ώστε να υποδεικνύει τη λειτουργία της.
- 6.7.2.5.6** Κάθε βαλβίδα διακοπής ή άλλο μέσο κλεισίματος θα είναι σχεδιασμένα και κατασκευασμένα για μια βαθμολογημένη πίεση όχι μικρότερη από τη MAWP του περιβλήματος λαμβάνοντας υπόψη τις αναμενόμενες κατά τη μεταφορά θερμοκρασίες. Όλες οι βαλβίδες διακοπής με βιδωτούς άξονες θα κλείνουν με δεξιόστροφη κίνηση της χειροκίνητης στρόφιγγας. Για άλλες βαλβίδες διακοπής η ρύθμιση (ανοιχτή και κλειστή) και φορά κλεισίματος θα επισημαίνονται σαφώς. Όλες οι βαλβίδες διακοπής θα είναι σχεδιασμένες να εμποδίζουν αιφνίδιο άνοιγμα.
- 6.7.2.5.7** Κινητά μέρη όπως καλύμματα, συστατικά κλείστρων κλπ., τα οποία μπορεί να έλθουν σε επαφή τριβής ή κρούσης με φορητές δεξαμενές αλουμίνιου προοριζόμενες για τη μεταφορά ουσιών που ικανοποιούν τα κριτήρια σημείου ανάφλεξης της Κλάσης 3 συμπεριλαμβανομένης της αυξημένης θερμοκρασίας των μεταφερόμενων ουσιών στο σημείο ανάφλεξής τους ή παραπάνω, δεν επιτρέπεται να είναι κατασκευασμένα από απροστάτευτο οξειδούμενο χάλυβα.
- 6.7.2.5.8** Οι σωληνώσεις θα είναι σχεδιασμένες, κατασκευασμένες και εγκατεστημένες έτσι ώστε να αποφεύγεται ο κίνδυνος ζημιάς λόγω θερμικής διαστολής και συστολής, μηχανικών χτυπημάτων και κραδασμών. Όλες οι σωληνώσεις θα είναι από κατάλληλο μεταλλικό υλικό. Όπου είναι δυνατό θα χρησιμοποιούνται συγκολλημένες ενώσεις σωλήνων.
- 6.7.2.5.9** Οι ενώσεις χάλκινων σωλήνων θα είναι χαλκοκολλημένες ή θα έχουν μια εξίσου ισχυρή μεταλλική ένωση. Το σημείο τήξης των υλικών χαλκοκόλλησης δεν θα είναι χαμηλότερο από 525 °C. Οι ενώσεις δεν θα μειώνουν την αντοχή των σωλήνων όπως μπορεί να συμβεί με την κοπή σπειρωμάτων.
- 6.7.2.5.10** Η πίεση διαρρήξεως όλων των σωληνώσεων και των εξαρτημάτων σωλήνων δεν θα είναι μικρότερη από τη μεγαλύτερη από τέσσερις φορές την MAWP του περιβλήματος ή τέσσερις φορές την πίεση στην οποία θα υπόκειται σε χρήση λόγω της δράσης αντλίας ή άλλης συσκευής (εκτός από συσκευές εκτόνωσης πίεσης).
- 6.7.2.5.11** Ελατά μέταλλα θα χρησιμοποιούνται στην κατασκευή βαλβίδων και προσαρτημάτων.

6.7.2.6 Ανοίγματα πυθμένα

- 6.7.2.6.1** Ορισμένες ουσίες δεν θα μεταφέρονται σε φορητές δεξαμενές με ανοίγματα πυθμένα. Όταν η σχετική οδηγία φορητής δεξαμενής της Στήλης (10) του Πίνακα Α του Κεφαλαίου 3.2 που περιγράφεται στην 4.2.4.5.6 υποδεικνύει ότι απαγορεύονται ανοίγματα πυθμένα δεν θα υπάρχουν ανοίγματα κάτω από τη στάθμη υγρού του περιβλήματος όταν είναι γεμισμένο στο μέγιστο επιτρεπτό σημείο πλήρωσης. Όταν ένα υπάρχον άνοιγμα είναι κλειστό αυτό θα γίνεται με εσωτερική και εξωτερική συγκόλλησης μιας πλάκας πάνω στο περίβλημα.
- 6.7.2.6.2** Οι διέοδοι εκκένωσης πυθμένα για φορητές δεξαμενές που μεταφέρουν ορισμένες στερεές, κρυσταλλοποιήσιμες ή εξαιρετικά ιξώδεις ουσίες θα είναι εξοπλισμένες με τουλάχιστον δύο συσκευές

κλεισίματος σε σειρά και ανεξάρτητες μεταξύ τους. Ο σχεδιασμός του εξοπλισμού θα πρέπει να ικανοποιεί την Αρμόδια Αρχή ή τον εξουσιοδοτημένο φορέα της και θα περιλαμβάνει:

- (a) Μια εξωτερική βαλβίδα διακοπής τοποθετημένη όσο πλησιέστερα είναι πρακτικά δυνατό στο περίβλημα, και σχεδιασμένη κατά τέτοιο τρόπο ώστε να αποτρέπει οποιοδήποτε ακούσιο άνοιγμα λόγω σύγκρουσης ή άλλης απροειδοποίητης ενέργειας, και
- (b) Ένα στεγανό κλείστρο υγρού στο άκρο του σωλήνα εκκένωσης, που μπορεί να είναι μια βιδωμένη κενή φλάντζα ή ένα βιδωτό πώμα.

6.7.2.6.3

Κάθε διέξοδος εκκένωσης πυθμένα, εκτός από τις προβλέψεις της 6.7.2.6.2, θα είναι εξοπλισμένη με τρεις συσκευές κλεισίματος σε σειρά και ανεξάρτητες μεταξύ τους. Ο σχεδιασμός του εξοπλισμού θα πρέπει να ικανοποιεί την Αρμόδια Αρχή ή τον εξουσιοδοτημένο φορέα της και θα περιλαμβάνει:

- (a) Μια εσωτερική βαλβίδα διακοπής αυτόματου κλεισίματος, δηλαδή μια βαλβίδα διακοπής μέσα στο περίβλημα ή μέσα σε συγκολλημένη φλάντζα ή στη βοηθητική της φλάντζα, ούτως ώστε:
 - (i) Οι συσκευές ελέγχου για τη λειτουργία της βαλβίδας είναι σχεδιασμένες έτσι ώστε να αποφεύγεται ακούσιο άνοιγμα λόγω κρούσης ή άλλης αιφνίδιας πράξης,
 - (ii) Η βαλβίδα μπορεί να λειτουργήσει από πάνω ή κάτω,
 - (iii) Εάν είναι δυνατό, η ρύθμιση - ανοικτή ή κλειστή - της βαλβίδας διακοπής θα μπορεί να επαληθευθεί από το έδαφος και στις δύο περιπτώσεις,
 - (iv) Εκτός από φορητές δεξαμενές με χωρητικότητα όχι πάνω από 1 000 λίτρα, θα είναι δυνατό να κλειστεί η βαλβίδα από μια θέση πρόσβασης της φορητής δεξαμενής που βρίσκεται σε απόσταση από την ίδια τη βαλβίδα, και
 - (v) Η βαλβίδα θα συνεχίζει να είναι αποτελεσματική σε περίπτωση ζημιάς στην εξωτερική συσκευή για να ελέγχεται η λειτουργία της βαλβίδας,
- (b) Μια εξωτερική βαλβίδα διακοπής τοποθετημένη όσο κοντύτερα είναι πρακτικά δυνατό στο περίβλημα, και
- (c) Ένα στεγανό κλείστρο υγρού στο άκρο του σωλήνα εκκένωσης, που μπορεί να είναι μια βιδωμένη κενή φλάντζα ή ένα βιδωτό πώμα.

6.7.2.6.4

Για ένα επενδυμένο περίβλημα, η εσωτερική βαλβίδα διακοπής που απαιτείται από την 6.7.2.6.3 (a) μπορεί να αντικατασταθεί από μια επιπλέον εξωτερική βαλβίδα διακοπής. Ο κατασκευαστής θα ικανοποιεί τις απαιτήσεις της Αρμόδιας Αρχής ή του εξουσιοδοτημένου φορέα της.

6.7.2.7

Συσκευές εκτόνωσης ασφαλείας

6.7.2.7.1

Όλες οι φορητές δεξαμενές θα είναι εξοπλισμένες με τουλάχιστον μία συσκευή εκτόνωσης πίεσης. Όλες οι συσκευές εκτόνωσης θα είναι σχεδιασμένες, κατασκευασμένες και θα φέρουν επισήμανση σύμφωνα με τις απαιτήσεις της Αρμόδιας Αρχής ή του εξουσιοδοτημένου φορέα της.

6.7.2.8

Συσκευές εκτόνωσης πίεσης

- 6.7.2.8.1** Κάθε φορητή δεξαμενή με χωρητικότητα όχι μικρότερη από 1900 λίτρα και κάθε ανεξάρτητο διαμέρισμα μιας φορητής δεξαμενής με παρόμοια χωρητικότητα, θα παρέχεται με μία ή περισσότερες συσκευές εκτόνωσης πίεσης με ελατήριο και μπορεί επιπλέον να έχει εύθραυστο δίσκο ή εύηκτο στοιχείο παράλληλα με τις συσκευές με ελατήριο εκτός από την περίπτωση που απαγορεύονται σχετικά με την 6.7.2.8.3 στη σχετική οδηγία φορητής δεξαμενής της 4.2.4.5.6. Οι συσκευές εκτόνωσης στο κενό θα έχουν επαρκή χωρητικότητα ώστε να αποφεύγεται διάρρηξη του περιβλήματος λόγω υπερβολικής πίεσης ή κενού ως αποτελεσμάτων φόρτωσης, εκφόρτωσης ή θερμανσης των περιεχομένων.
- 6.7.2.8.2** Συσκευές εκτόνωσης πίεσης θα είναι σχεδιασμένες να εμποδίζουν την είσοδο ξένων ουσιών, τη διαρροή υγρού και την επικίνδυνη ανάπτυξη υπερβολικής πίεσης.
- 6.7.2.8.3** Όταν απαιτείται για ορισμένες ουσίες από τη σχετική οδηγία φορητής δεξαμενής που υποδεικνύεται στη Στήλη (10) του Πίνακα Α του Κεφαλαίου 3.2 και περιγράφεται στην 4.2.4.5.6, οι φορητές δεξαμενές θα έχουν συσκευή εκτόνωσης πίεσης εγκεκριμένη από την Αρμόδια Αρχή. Εκτός αν μια φορητή δεξαμενή σε υπηρεσία είναι εξοπλισμένη με μια συσκευή εκτόνωσης κατασκευασμένη από υλικά συμβατά με τη μεταφερόμενη ουσία, η συσκευή εκτόνωσης θα αποτελείται από έναν εύθραυστο δίσκο που προηγείται μιας συσκευής εκτόνωσης πίεσης με ελατήριο. Όταν ένας εύθραυστος δίσκος εισάγεται σε σειρά με την απαιτούμενη συσκευή εκτόνωσης πίεσης, ο χώρος μεταξύ του εύθραυστου δίσκου και της συσκευής εκτόνωσης πίεσης θα διαθέτει μετρητή πίεσης ή άλλη ένδειξη για την ανίχνευση ρήξης του δίσκου, μικρών οπών, ή διαρροής που θα μπορούσαν να προκαλέσουν δυσλειτουργία του συστήματος εκτόνωσης πίεσης. Ο εύθραυστος δίσκος θα διαρρηγνύεται σε ονομαστική πίεση 10% πάνω από την έναρξη της πίεσης εκτόνωσης της συσκευής εκτόνωσης.
- 6.7.2.8.4** Κάθε φορητή δεξαμενή με χωρητικότητα μικρότερη από 1900 λίτρα θα είναι εξοπλισμένη με μια συσκευή εκτόνωσης πίεσης που μπορεί να είναι ένας εύθραυστος δίσκος όταν ο δίσκος αυτός συμμορφώνεται με τις απαιτήσεις της 6.7.2.11.1. Όταν δεν χρησιμοποιείται συσκευή εκτόνωσης πίεσης με ελατήριο, ο εύθραυστος δίσκος θα είναι ρυθμισμένος να διαρρηγνύεται σε ονομαστική πίεση ίση με την πίεση δοκιμής. Επιπλέον, μπορούν επίσης να χρησιμοποιούνται εύηκτα στοιχεία σύμφωνα με την 6.7.2.10.1.
- 6.7.2.8.5** Όταν το περίβλημα είναι εξοπλισμένο για εκτόνωση πίεσης, η γραμμή εισροής θα διαθέτει κατάλληλη συσκευή εκτόνωσης πίεσης ρυθμισμένη να λειτουργεί σε πίεση όχι υψηλότερη από την MAWP του περιβλήματος, και μια βαλβίδα διακοπής θα είναι τοποθετημένη όσο κοντύτερα στο περίβλημα είναι πρακτικά δυνατό.
- 6.7.2.9 Ρύθμιση των συσκευών εκτόνωσης πίεσης**
- 6.7.2.9.1** Θα σημειωθεί ότι οι συσκευές εκτόνωσης πίεσης θα λειτουργούν μόνο σε συνθήκες υπερβολικής αύξησης της θερμοκρασίας, αφού το περίβλημα δεν θα υπόκειται σε υπερβολικές διακυμάνσεις πίεσης υπό κανονικές συνθήκες μεταφοράς (βλέπε 6.7.2.12.2).
- 6.7.2.9.2** Η απαιτούμενη συσκευή εκτόνωσης πίεσης θα είναι ρυθμισμένη να αρχίζει την εκτόνωση σε ονομαστική πίεση των πέντε-έκτων της πίεσης δοκιμής για περιβλήματα με πίεση δοκιμής όχι πάνω από 4.5 bar και 110% των δύο-τρίτων της πίεσης δοκιμής για περιβλήματα με πίεση δοκιμής πάνω από 4.5 bar. Μετά την εκκένωση η συσκευή θα κλείνει σε πίεση όχι πάνω από 10% κάτω από την πίεση στην οποία αρχίζει η εκκένωση. Η συσκευή θα παραμένει κλειστή σε όλες τις χαμηλότερες πιέσεις. Αυτή η απαίτηση δεν απαγορεύει τη χρήση της εκτόνωσης κενού ή συνδυασμού εκτόνωσης πίεσης και συσκευών εκτόνωσης στο κενό.

6.7.2.10 Εύτηκτα στοιχεία

6.7.2.10.1 Τα εύτηκτα στοιχεία θα λειτουργούν σε θερμοκρασία μεταξύ 100 °C και 149 °C με την προϋπόθεση ότι η πίεση στο περίβλημα στη θερμοκρασία τήξης δεν θα είναι μεγαλύτερη από την πίεση δοκιμής. Θα είναι τοποθετημένα στην κορυφή του περιβλήματος με τα σημεία εισαγωγής τους στο χώρο ατμών και όταν χρησιμοποιούνται για σκοπούς ασφαλούς μεταφοράς, δεν θα προστατεύονται από την εξωτερική θερμότητα. Τα εύτηκτα στοιχεία δεν θα χρησιμοποιούνται σε φορητές δεξαμενές με πίεση δοκιμής που υπερβαίνει τα 2.65 bar εκτός αν προβλέπεται διαφορετικά στην ειδική διάταξη TP36 στη Στήλη (11) του Πίνακα Α του Κεφαλαίου 3.2. Τα εύτηκτα στοιχεία που χρησιμοποιούνται σε φορητές δεξαμενές προοριζόμενες για τη μεταφορά ουσιών με αυξημένη θερμοκρασία θα είναι σχεδιασμένα μα λειτουργούν σε θερμοκρασία υψηλότερη από τη μέγιστη θερμοκρασία που θα σημειωθεί κατά τη μεταφορά και θα είναι σύμφωνα με τις απαιτήσεις της Αρμόδιας Αρχής ή του εξουσιοδοτημένου φορέα της.

6.7.2.11 Εύθραστοί δίσκοι

6.7.2.11.1 Εκτός από την αναφορά στην 6.7.2.8.3, οι εύθραστοι δίσκοι θα είναι ρυθμισμένοι να διαρρηγνύονται σε ονομαστική πίεση ίση με την πίεση δοκιμής καθ'όλο το εύρος της θερμοκρασίας σχεδιασμού. Ιδιαίτερη προσοχή θα δίνεται στις απαιτήσεις των 6.7.2.5.1 και 6.7.2.8.3 αν χρησιμοποιούνται εύθραστοι δίσκοι.

6.7.2.11.2 Οι εύθραστοι δίσκοι θα είναι κατάλληλοι για τις πιέσεις κενού που μπορεί να παρατηρηθούν στη φορητή δεξαμενή.

6.7.2.12 Χωρητικότητα των συσκευών εκτόνωσης πίεσης

6.7.2.12.1 Η συσκευή εκτόνωσης πίεσης με ελατήριο που απαιτεί η 6.7.2.8.1 θα έχει ελάχιστο εμβαδόν διατομής ροής ισοδύναμο με στόμιο διαμέτρου 31.75 mm. Όταν χρησιμοποιούνται συσκευές εκτόνωσης στο κενό, θα έχουν εμβαδόν διατομής ροής όχι μικρότερο από 284 mm².

6.7.2.12.2 Η συνδυασμένη χωρητικότητα παροχής των συσκευών εκτόνωσης πίεσης (λαμβανομένης υπόψη της μείωσης της ροής όταν η φορητή δεξαμενή είναι εφοδιασμένη με εύθραστους δίσκους πριν από διατάξεις εκτόνωσης πίεσης με ελατήριο ή όταν οι διατάξεις εκτόνωσης πίεσης με ελατήριο είναι εξοπλισμένες με διάταξη που εμποδίζει τη διέλευση της φλόγας) σε κατάσταση πλήρους περικύκλωσης από φωτιά της φορητής δεξαμενής θα είναι αρκετή να περιορίσει την πίεση στο περίβλημα στο 20% πάνω από την πίεση έναρξης της εκκένωσης της συσκευής περιορισμού πίεσης. Οι συσκευές εκτόνωσης πίεσης αμέσου ανάγκης μπορούν να χρησιμοποιούνται για να επιτευχθεί η πλήρης χωρητικότητα εκτόνωσης που προδιαγράφεται. Αυτές οι συσκευές μπορεί να είναι εύτηκτες, με συστατικά ελατηρίου ή εύθραυστου δίσκου, ή ένας συνδυασμός συσκευών με ελατήριο και συσκευών με εύθραυστο δίσκο. Η ολική απαιτούμενη χωρητικότητα των συσκευών εκτόνωσης μπορεί να καθοριστεί με χρήση του τύπου στην 6.7.2.12.2.1 ή τον πίνακα στην 6.7.2.12.2.3.

6.7.2.12.2.1 Για τον καθορισμό της ολικής απαιτούμενης χωρητικότητας των συσκευών εκτόνωσης, που θα θεωρείται ως το άθροισμα των ατομικών χωρητικότητων όλων των συσκευών που συνεισφέρουν, ο ακόλουθος τύπος θα χρησιμοποιείται:

$$Q = 12.4 \frac{FA}{LC}^{0.82} \sqrt{\frac{ZT}{M}}$$

όπου:

Q = ελάχιστος απαιτούμενος ρυθμός εκτόνωσης σε κυβικά μέτρα αέρα ανά δευτερόλεπτο (m^3/s) υπό κανονικές συνθήκες: 1 bar και 0 °C (273 K),

F = είναι ένας συντελεστής με την ακόλουθη τιμή:

για μη μονωμένα περιβλήματα: $F = 1$,

για μονωμένα περιβλήματα: $F = U(649 - t)/13.6$ αλλά σε καμία περίπτωση λιγότερο από 0.25

όπου:

U = θερμική αγωγιμότητα της μόνωσης, σε $kW.m^{-2}.K^{-1}$, στους 38 °C,

t = πραγματική θερμοκρασία της ουσίας κατά την πλήρωση (σε °C), όταν η θερμοκρασία αυτή δεν είναι γνωστή, θεωρούμε $t = 15$ °C,

Η τιμή F που δίνεται παραπάνω για μονωμένα περιβλήματα μπορεί να ληφθεί εφόσον η μόνωση είναι σύμφωνη με την 6.7.2.12.2.4,

A = ολικό εξωτερικό επιφανειακό εμβαδόν του περιβλήματος σε m^2 ,

Z = ο συντελεστής συμπίεστικότητας αερίου στη συνθήκη συσσώρευσης (όταν ο συντελεστής είναι άγνωστος, θεωρούμε $Z = 1.0$),

T = απόλυτη θερμοκρασία σε Kelvin ($^{\circ}C + 273$) πάνω στις συσκευές εκτόνωσης πίεσης στη συνθήκη συσσώρευσης,

L = η άδηλη θερμότητα εξάτμισης του υγρού, σε kJ/kg , στη συνθήκη συσσώρευσης,

M = μοριακό βάρος του αερίου που εκτονώθηκε,

C = μια σταθερά που προέρχεται από έναν από τους ακόλουθους τύπους ως συνάρτηση του λόγου k των ειδικών θερμότητων:

$$k = \frac{c_p}{c_v}$$

όπου:

c_p η ειδική θερμότητα σε σταθερή πίεση, και

c_v η ειδική θερμότητα σε σταθερό όγκο.

Όταν $k > 1$:

$$C = \sqrt{k \left(\frac{2}{k+1} \right)^{\frac{k+1}{k-1}}}$$

Όταν $k = 1$ ή k είναι άγνωστο:

$$C = \frac{1}{\sqrt{e}} = 0.607$$

όπου e η μαθηματική σταθερά 2.7183

το C μπορεί επίσης να ληφθεί από τον ακόλουθο Πίνακα:

k	C	k	C	k	C
1.00	0.607	1.26	0.660	1.52	0.704
1.02	0.611	1.28	0.664	1.54	0.707
1.04	0.615	1.30	0.667	1.56	0.710
1.06	0.620	1.32	0.671	1.58	0.713
1.08	0.624	1.34	0.674	1.60	0.716
1.10	0.628	1.36	0.678	1.62	0.719
1.12	0.633	1.38	0.681	1.64	0.722
1.14	0.637	1.40	0.685	1.66	0.725
1.16	0.641	1.42	0.688	1.68	0.728
1.18	0.645	1.44	0.691	1.70	0.731
1.20	0.649	1.46	0.695	2.00	0.770
1.22	0.652	1.48	0.698	2.20	0.793
1.24	0.656	1.50	0.701		

6.7.2.12.2.2 Ως εναλλακτική στον παραπάνω τύπο, τα περιβλήματα σχεδιασμένα για τη μεταφορά υγρών μπορούν να έχουν συσκευές εκτόνωσης με τέτοιο μέγεθος σύμφωνα με τον πίνακα στην 6.7.2.12.2.3. Αυτός ο Πίνακας προϋποθέτει τιμή μόνωσης $F = 1$ και θα προσαρμόζεται ανάλογα όταν το περιβλημα είναι μονωμένο. Άλλες τιμές που χρησιμοποιούνται στον ορισμό αυτού του Πίνακα είναι:

M	=	86.7	T	=	394 K
L	=	334.94 kJ/kg	C	=	0.607
Z	=	1			

6.7.2.12.2.3 Ελάχιστος απαιτούμενος ρυθμός εκτόνωσης, Q , σε κυβικά μέτρα αέρα ανά δευτερόλεπτο σε 1 bar και 0 °C (273 K)

A Εκτεθειμένη περιοχή (τετραγωνικά μέτρα)	Q (Κυβικά μέτρα αέρα ανά δευτερόλεπτο)	A Εκτεθειμένη περιοχή (τετραγωνικά μέτρα)	Q (Κυβικά μέτρα αέρα ανά δευτερόλεπτο)
2	0.230	37.5	2.539
3	0.320	40	2.677
4	0.405	42.5	2.814
5	0.487	45	2.949

A Εκτεθειμένη περιοχή (τετραγωνικά μέτρα)	Q (Κυβικά μέτρα αέρα ανά δευτερόλεπτο)	A Εκτεθειμένη περιοχή (τετραγωνικά μέτρα)	Q (Κυβικά μέτρα αέρα ανά δευτερόλεπτο)
6	0.565	47.5	3.082
7	0.641	50	3.215
8	0.715	52.5	3.346
9	0.788	55	3.476
10	0.859	57.5	3.605
12	0.998	60	3.733
14	1.132	62.5	3.860
16	1.263	65	3.987
18	1.391	67.5	4.112
20	1.517	70	4.236
22.5	1.670	75	4.483
25	1.821	80	4.726
27.5	1.969	85	4.967
30	2.115	90	5.206
32.5	2.258	95	5.442
35	2.400	100	5.676

6.7.2.12.2.4 Τα μονωτικά συστήματα, που χρησιμοποιούνται για τη μείωση της ικανότητας αερισμού θα είναι εγκεκριμένα από την Αρμόδια Αρχή ή τον εξουσιοδοτημένο φορέα της. Σε όλες τις περιπτώσεις, τα μονωτικά συστήματα εγκεκριμένα για το σκοπό αυτό:

- (a) θα παραμένουν αποτελεσματικά σε όλες τις θερμοκρασίες ως τους 649 °C, και
- (b) θα σκεπάζονται με υλικό με σημείο τήξης 700 °C ή υψηλότερο.

6.7.2.13 **Επισημανση των συσκευών εκτόνωσης πίεσης**

6.7.2.13.1 Κάθε συσκευή εκτόνωσης πίεσης θα φέρει μόνιμη και ευανάγνωστη επισημανση με τα παρακάτω στοιχεία:

- (a) Την πίεση (σε bar ή kPa) ή θερμοκρασία (σε °C) στην οποία είναι ρυθμισμένη να εκτονώνει,
- (b) Το ανεκτό περιθώριο στην πίεση εκτόνωσης για συσκευές με ελατήριο,
- (c) Τη θερμοκρασία αναφοράς που αντιστοιχεί στη βαθμολογημένη πίεση για εύθραυστους δίσκους,
- (d) Το ανεκτό περιθώριο θερμοκρασίας για εύηκτα στοιχεία,
- (e) Την ικανότητα ρυθμού ροής των διατάξεων εκτόνωσης πίεσης με ελατήριο, των εύθραυστων δίσκων ή των εύηκτων στοιχείων σε κανονικά κυβικά μέτρα αέρα ανά δευτερόλεπτο (m^3/s),
- (f) Τα εμβάδα των εγκαρσίων τομών ροής των οπλισμένων με ελατήριο μηχανισμών ανακουφίσεως της πίεσεως, των εύθραυστων δίσκων και των εύηκτων στοιχείων εις mm^2 .

Όταν είναι πρακτικά δυνατό, οι ακόλουθες πληροφορίες θα υποδεικνύονται επίσης:

(g) Το όνομα του κατασκευαστή και ο σχετικός αριθμός καταλόγου της συσκευής.

6.7.2.13.2 Η ικανότητα ρυθμού ροής που φέρει επισήμανση πάνω στις συσκευές εκτόνωσης πίεσης με ελατήριο θα καθορίζεται σύμφωνα με το πρότυπο ISO 4126-1:2004 και ISO 4126-7:2004.

6.7.2.14 Συνδέσεις με συσκευές εκτόνωσης πίεσης

6.7.2.14.1 Οι συνδέσεις με τις συσκευές εκτόνωσης πίεσης θα είναι επαρκούς μεγέθους ώστε να επιτρέπει στην ουσία υπό εκτόνωση να περνάει ανεμπόδιστη στη συσκευή ασφαλείας. Καμιά βαλβίδα διακοπής δεν θα είναι εγκατεστημένη μεταξύ του περιβλήματος και των συσκευών εκτόνωσης πίεσης εκτός από όπου παρέχονται εφεδρικές συσκευές για συντήρηση ή άλλους λόγους και οι βαλβίδες διακοπής που εξυπηρετούν τις συσκευές που χρησιμοποιούνται πραγματικά είναι κλειδωμένες στην ανοιχτή θέση ή οι βαλβίδες διακοπής είναι αλληλοσυνδεδεμένες έτσι ώστε τουλάχιστον μία από τις εφεδρικές τουλάχιστον είναι πάντα σε χρήση. Δεν θα υπάρχει εμπόδιο σε άνοιγμα που οδηγεί σε εξαέρωση ή συσκευή εκτόνωσης πίεσης που μπορεί να περιορίζει ή να κόβει τη ροή από το περίβλημα προς τη συσκευή αυτή. Εξαεριστικά ή σωλήνες από τις διεξόδους της συσκευής εκτόνωσης πίεσης, όταν χρησιμοποιούνται, θα αποδίδουν τον ατμό ή υγρό υπό εκτόνωση στην ατμόσφαιρα σε συνθήκες ελάχιστης αντίθλιψης στις συσκευές εκτόνωσης.

6.7.2.15 Τοποθέτηση των συσκευών εκτόνωσης πίεσης

6.7.2.15.1 Κάθε στόμιο εισαγωγής συσκευής εκτόνωσης πίεσης θα είναι τοποθετημένο στην κορυφή του περιβλήματος σε μια θέση όσο κοννότερα είναι πρακτικά δυνατό στο διάμηκες και εγκάρσιο κέντρο του περιβλήματος. Όλα τα στόμια εισαγωγής συσκευών εκτόνωσης πίεσης θα είναι τοποθετημένα υπό συνθήκες μέγιστης πλήρωσης στο χώρο ατμών του περιβλήματος και οι συσκευές θα είναι τοποθετημένες έτσι ώστε να διασφαλίζεται η ανεμπόδιστη εκτόνωση του διαφεύγοντος ατμού. Για εύφλεκτες ουσίες, ο διαφεύγων ατμός θα κατευθύνεται μακριά από το περίβλημα με τέτοιο τρόπο ώστε να μην προσκρούει στο περίβλημα. Προστατευτικές συσκευές που απομακρύνουν τη ροή του ατμού είναι επιτρεπτές εφόσον η απαιτούμενη χωρητικότητα της συσκευής εκτόνωσης δεν μειώνεται.

6.7.2.15.2 Θα λαμβάνονται μέτρα για την αποφυγή πρόσβασης στις συσκευές εκτόνωσης πίεσης από μη εξουσιοδοτημένα άτομα και για την προστασία των συσκευών από ζημιά λόγω ανατροπής της φορητής δεξαμενής.

6.7.2.16 Συσκευές μετρήσεων

6.7.2.16.1 Γυάλινες συσκευές μέτρησης στάθμης και μετρητές από άλλο εύθραυστο υλικό, που είναι σε συνεχή επικοινωνία με τα περιεχόμενα της δεξαμενής δεν θα χρησιμοποιούνται.

6.7.2.17 Υποστηρίγματα φορητών δεξαμενών, πλαίσια, προσαρτήματα ανύψωσης και καθήλωσης

6.7.2.17.1 Οι φορητές δεξαμενές θα είναι σχεδιασμένες και κατασκευασμένες με υποστηρικτική κατασκευή που παρέχει μια ασφαλή βάση κατά τη μεταφορά. Οι δυνάμεις που περιγράφονται στην 6.7.2.2.12 και ο συντελεστής ασφαλείας που αναφέρεται στην 6.7.2.2.13 θα λαμβάνονται υπόψη σε αυτό το μέρος του σχεδιασμού. Δοκοί, πλαίσια, βάσεις ή άλλες παρόμοιες κατασκευές είναι αποδεκτές.

6.7.2.17.2 Οι συνδυασμένες καταπονήσεις που προκαλούνται από τα σημεία στήριξης της φορητής δεξαμενής

(π.χ. βάσεις, πλαίσιο, κλπ.) και τα προσαρτήματα ανύψωσης και καθήλωσης φορητής δεξαμενής δεν θα προκαλούν υπερβολική καταπόνηση σε κανένα τμήμα του περιβλήματος. Μόνιμα προσαρτήματα ανύψωσης και καθήλωσης θα είναι ενσωματωμένα σε όλες τις φορητές δεξαμενές. Κατά προτίμηση θα είναι ενσωματωμένα στα υποστηρίγματα της φορητής δεξαμενής αλλά μπορούν και να στερεωθούν σε ενισχυτικές πλάκες πάνω στο περίβλημα στα σημεία στηρίζεως.

6.7.2.17.3 Για το σχεδιασμό των υποστηριγμάτων και πλαισίων θα λαμβάνονται υπόψη οι επιπτώσεις περιβαλλοντικής διάβρωσης.

6.7.2.17.4 Οι υποδοχές για το περονοφόρο ανυψωτικό όχημα θα είναι δυνατό να κλείνονται. Τα μέσα κλεισίματος των υποδοχών για το περονοφόρο ανυψωτικό όχημα θα είναι μόνιμο μέρος του πλαισίου ή μόνιμα στερεωμένα στο πλαίσιο. Φορητές δεξαμενές με ένα διαμέρισμα με μήκος μικρότερο από 3.65 m δεν χρειάζεται να έχουν κλεισμένες υποδοχές για το περονοφόρο ανυψωτικό όχημα εφόσον:

- (a) Το περίβλημα συμπεριλαμβανομένων όλων των εξαρτημάτων είναι καλά προστατευμένο από χτύπημα από τις λεπίδες του περονοφόρου, και
- (b) Η απόσταση μεταξύ των κέντρων των υποδοχών για το περονοφόρο είναι τουλάχιστον το μισό του μέγιστου μήκους της φορητής δεξαμενής.

6.7.2.17.5 Όταν οι φορητές δεξαμενές δεν είναι προστατευμένες κατά τη μεταφορά, σύμφωνα με την 4.2.1.2, τα περιβλήματα και ο εξοπλισμός εξυπηρέτησης θα είναι προστατευμένα έναντι ζημιάς στο περίβλημα και στον εξοπλισμό εξυπηρέτησης που προκαλείται από πλευρική ή κατά μήκος κρούση ή ανατροπή. Τα εξωτερικά εξαρτήματα θα είναι προστατευμένα ώστε να αποκλείεται η διαφυγή των περιεχομένων του περιβλήματος σε κρούση ή ανατροπή της φορητής δεξαμενής πάνω στα εξαρτήματά της. Παραδείγματα προστασίας περιλαμβάνουν:

- (a) προστασία έναντι πλευρικής πρόσκρουσης που μπορεί να αποτελείται από επιμήκεις ράβδους (μπάρες) που προστατεύουν το περίβλημα και στις δύο πλευρές στο επίπεδο της μέσης γραμμής,
- (b) προστασία της φορητής δεξαμενής έναντι ανατροπής που μπορεί να αποτελείται από ενισχυτικούς δακτυλίους ή ράβδους (μπάρες) στερεωμένες διαγώνια στο πλαίσιο,
- (c) προστασία έναντι πρόσκρουσης από όπισθεν που μπορεί να αποτελείται από προφυλακτήρα ή πλαίσιο,
- (d) προστασία του περιβλήματος έναντι ζημιάς λόγω κρούσης ή ανατροπής με χρήση ενός πλαισίου ISO σύμφωνα με το πρότυπο ISO 1496-3:1995.

6.7.2.18 Έγκριση σχεδιασμού

6.7.2.18.1 Η Αρμόδια Αρχή ή ο εξουσιοδοτημένος φορέας της θα εκδίδουν ένα πιστοποιητικό έγκρισης σχεδιασμού για κάθε νέο σχέδιο φορητής δεξαμενής. Αυτό το πιστοποιητικό θα επιβεβαιώνει πως η φορητή δεξαμενή επιθεωρήθηκε από την Αρχή αυτή, είναι κατάλληλη για τον προοριζόμενο σκοπό της και ικανοποιεί τις απαιτήσεις αυτού του Κεφαλαίου και όπου αρμόζει, τις διατάξεις για ουσίες που αναφέρονται στο Κεφάλαιο 4.2 και στον Πίνακα Α του Κεφαλαίου 3.2. Όταν μια σειρά φορητών δεξαμενών κατασκευάζονται χωρίς αλλαγές στο σχεδιασμό, το πιστοποιητικό θα ισχύει για όλη τη σειρά. Το πιστοποιητικό θα αναφέρει την αναφορά ελέγχου του προτύπου, τις ουσίες ή ομάδες ουσιών

προς μεταφορά, τα υλικά κατασκευής του περιβλήματος και επένδυσης (όπου υπάρχει) και ένα αριθμό έγκρισης. Ο αριθμός έγκρισης θα αποτελείται από το διακριτικό σήμα του κράτους στην επικράτεια του οποίου δόθηκε η έγκριση, δηλ. το διακριτικό σήμα για χρήση στη διεθνή κυκλοφορία όπως ορίζει η Σύμβαση περί οδικής κυκλοφορίας, Βιέννη 1968, και ένας αριθμός ταξινόμησης του οχήματος. Κάθε εναλλακτικός διακανονισμός σύμφωνα με την 6.7.1.2 θα υποδεικνύεται στο πιστοποιητικό. Μια έγκριση σχεδιασμού μπορεί να χρησιμεύσει για την έγκριση μικρότερων φορητών δεξαμενών από υλικά ίδιου είδους και πάχους, με ίδιες τεχνικές κατασκευής και πανομοιότυπα υποστηρίγματα, ισοδύναμα κλείστρα και άλλα παρελκόμενα.

6.7.2.18.2 Η αναφορά ελέγχου του προτύπου για την έγκριση σχεδιασμού θα περιλαμβάνει τουλάχιστον τα παρακάτω:

- (a) Τα αποτελέσματα της σχετικής δοκιμής πλαισίου που περιγράφεται στο πρότυπο ISO 1496-3:1995,
- (b) Τα αποτελέσματα της αρχικής επιθεώρησης και δοκιμής σύμφωνα με την 6.7.2.19.3, και
- (c) Τα αποτελέσματα της δοκιμής κρούσης της 6.7.2.19.1, όπου είναι σχετικό.

6.7.2.19 Επιθεώρηση και δοκιμές

6.7.2.19.1 Φορητές δεξαμενές που ικανοποιούν τον ορισμό του εμπορευματοκιβωτίου της Διεθνούς Σύμβασης για Ασφαλή Εμπορευματοκιβώτια (CSC), 1972, ως διορθώθηκε, δε θα πρέπει να χρησιμοποιούνται εκτός εάν είναι επιτυχώς αξιολογημένες υποβάλλοντας αντιπροσωπευτικό πρωτότυπο κάθε σχεδιασμού σε Δοκιμή Δυναμικής, Διαμήκους Κρούσης που περιγράφεται στο Εγχειρίδιο Ελέγχων και Κριτηρίων, Μέρος 4, Τμήμα 41.

6.7.2.19.2 Το περίβλημα και είδη εξοπλισμού κάθε φορητής δεξαμενής θα επιθεωρούνται και θα ελέγχονται πριν να τεθούν σε υπηρεσία για πρώτη φορά (αρχική επιθεώρηση και δοκιμή) και εφεξής σε διαστήματα όχι μεγαλύτερα από πέντε χρόνια (5-ετής περιοδική επιθεώρηση και δοκιμή) με ενδιάμεση περιοδική επιθεώρηση και δοκιμή (2.5-ετής περιοδική επιθεώρηση και δοκιμή) στα μισά του διαστήματος μεταξύ των 5-ετών περιοδικών επιθεωρήσεων και δοκιμών. Η 2.5-ετής επιθεώρηση και δοκιμή μπορεί να διενεργηθεί εντός 3 μηνών από τη δεδομένη ημερομηνία. Μια επιθεώρηση και δοκιμή κατ'εξαίρεση θα διενεργείται ανεξάρτητα από την ημερομηνία της τελευταίας περιοδικής επιθεώρησης και δοκιμής όταν αυτό είναι απαραίτητο σύμφωνα με την 6.7.2.19.7.

6.7.2.19.3 Η αρχική επιθεώρηση και δοκιμή μιας φορητής δεξαμενής θα περιλαμβάνει έλεγχο των χαρακτηριστικών, μια εσωτερική και εξωτερική εξέταση της φορητής δεξαμενής και των εξαρτημάτων της με κατάλληλη προσοχή στις μεταφερόμενες ουσίες, και μια δοκιμή πίεσης. Πριν να τεθεί σε υπηρεσία η φορητή δεξαμενή, μια δοκιμή στεγανότητας και ένας έλεγχος ικανοποιητικής λειτουργίας όλου του εξοπλισμού εξυπηρέτησης θα διενεργούνται επίσης. Όταν το περίβλημα και τα εξαρτήματά του έχουν δοκιμαστεί υπό πίεση χωριστά, θα υπόκεινται μαζί σε δοκιμή στεγανότητας μετά τη συναρμολόγηση.

6.7.2.19.4 Η 5-ετής περιοδική επιθεώρηση και δοκιμή θα περιλαμβάνει μια εσωτερική και εξωτερική εξέταση και, ως γενικό κανόνα, μια δοκιμή υδραυλικής πίεσης. Η επένδυση, θερμομόνωση και λοιπά θα αφαιρούνται μόνο στην έκταση που απαιτείται για αξιόπιστη αποτίμηση της κατάστασης της φορητής δεξαμενής. Όταν το περίβλημα και ο εξοπλισμός έχουν δοκιμαστεί υπό πίεση χωριστά, θα υπόκεινται μαζί σε δοκιμή στεγανότητας μετά τη συναρμολόγηση.

- 6.7.2.19.5** Η ενδιάμεση 2.5-ετής περιοδική επιθεώρηση και δοκιμή θα περιλαμβάνει τουλάχιστον μια εσωτερική και εξωτερική εξέταση της φορητής δεξαμενής και των εξαρτημάτων της με κατάλληλη προσοχή στις μεταφερόμενες ουσίες, μια δοκιμή στεγανότητας και έναν έλεγχο ικανοποιητικής λειτουργίας όλου του εξοπλισμού εξυπηρέτησης. Η επένδυση, θερμομόνωση και λοιπά θα αφαιρούνται μόνο στην έκταση που απαιτείται για αξιόπιστη αποτίμηση της κατάστασης της φορητής δεξαμενής. Για φορητές δεξαμενές προοριζόμενες για τη μεταφορά μιας μόνο ουσίας, η 2.5-ετής εσωτερική εξέταση μπορεί να παραλειφθεί ή να αντικατασταθεί από άλλες μεθόδους δοκιμής ή διαδικασίες επιθεώρησης ορισμένες από την Αρμόδια Αρχή ή τον εξουσιοδοτημένο φορέα της.
- 6.7.2.19.6** Μια φορητή δεξαμενή δεν μπορεί να πληρωθεί και να δοθεί για μεταφορά μετά την ημερομηνία λήξης της τελευταίας 5-ετούς ή 2.5-ετούς περιοδικής επιθεώρησης και δοκιμής όπως απαιτεί η 6.7.2.19.2. Εντούτοις, μια φορητή δεξαμενή που πληρώθηκε πριν την ημερομηνία λήξης της τελευταίας περιοδικής επιθεώρησης και δοκιμής μπορεί να μεταφέρεται για μια περίοδο όχι πάνω από τρεις μήνες μετά την ημερομηνία λήξης της τελευταίας περιοδικής επιθεώρησης ή δοκιμής. Επιπλέον, μια φορητή δεξαμενή μπορεί να μεταφέρεται μετά την ημερομηνία λήξης της τελευταίας περιοδικής επιθεώρησης και δοκιμής:
- (a) Μετά την εκκένωση αλλά πριν τον καθαρισμό, για το σκοπό της διενέργειας της επόμενης απαιτούμενης δοκιμής ή επιθεώρησης πριν την επαναπλήρωση, και
 - (b) Εκτός αν ορίζει διαφορετικά η Αρμόδια Αρχή, για μια περίοδο όχι πάνω από έξι μήνες μετά την ημερομηνία λήξης της τελευταίας περιοδικής επιθεώρησης ή δοκιμής, ώστε να επιτραπεί η επιστροφή των επικίνδυνων εμπορευμάτων για κατάλληλη διάθεση ή ανακύκλωση. Αναφορά στην εξαίρεση αυτή θα γίνεται στο έγγραφο μεταφοράς.
- 6.7.2.19.7** Η επιθεώρηση και δοκιμή κατ'εξαίρεση είναι απαραίτητη όταν η φορητή δεξαμενή παρουσιάζει ενδείξεις περιοχών που έχουν υποστεί βλάβες ή διάβρωση, ή διαρροή, ή άλλες συνθήκες που υποδεικνύουν μια ανεπάρκεια που θα μπορούσε να επηρεάσει την ακεραιότητα της φορητής δεξαμενής. Η έκταση της επιθεώρησης και δοκιμής κατ'εξαίρεση θα εξαρτάται από το μέγεθος της βλάβης ή τη φθορά της φορητής δεξαμενής. Θα περιλαμβάνει τουλάχιστον τη 2.5-ετή επιθεώρηση και δοκιμή σύμφωνα με την 6.7.2.19.5.
- 6.7.2.19.8** Οι εσωτερικές και εξωτερικές εξετάσεις θα διασφαλίζουν ότι:
- (a) Το περίβλημα επιθεωρείται για σκασίματα, διάβρωση, ή γδαρσίματα, χτυπήματα, παραμορφώσεις, ελαττώματα στις συγκολλήσεις ή οποιεσδήποτε άλλες συνθήκες, συμπεριλαμβανομένης της διαρροής, που μπορούν να καταστήσουν τη φορητή δεξαμενή μη ασφαλή προς μεταφορά,
 - (b) Οι σωληνώσεις, οι βαλβίδες, τα σύστημα θέρμανσης/ ψύξης και τα παρεμβύσματα επιθεωρούνται για διαβρωμένες περιοχές, ελαττώματα και άλλες συνθήκες, συμπεριλαμβανομένης της διαρροής, που μπορούν να καταστήσουν τη φορητή δεξαμενή μη ασφαλή για πλήρωση, εκκένωση ή μεταφορά,
 - (c) Οι συσκευές για σφίξιμο των καλυμμάτων ανθρωποθυρίδων λειτουργούν και δεν υπάρχει διαρροή στα καλύμματα ανθρωποθυρίδων ή τα παρεμβύσματα,
 - (d) μπουλόνια ή περικόχλια που λείπουν ή είναι χαλαρωμένα σε οποιαδήποτε ένωση φλάντζας ή κενή φλάντζα, αντικαθίστανται ή σφίγγονται,

- (e) όλες οι συσκευές άμεσου ανάγκης και βαλβίδες δεν έχουν διάβρωση, παραμόρφωση και καμιά βλάβη ή ελάττωμα που θα μπορούσε να εμποδίσει την κανονική λειτουργία τους. Οι συσκευές κλεισίματος εξ αποστάσεως και οι βαλβίδες αυτόματου κλεισίματος θα τίθενται σε λειτουργία για να αποδείξουν την κανονική λειτουργία τους,
- (f) οι επενδύσεις, αν υπάρχουν, επιθεωρούνται σύμφωνα με τα κριτήρια που υπαγορεύει ο κατασκευαστής των επενδύσεων,
- (g) οι απαιτούμενες επισημάνσεις πάνω στη φορητή δεξαμενή είναι ευανάγνωστες και σύμφωνα με τις αρμόζουσες απαιτήσεις, και
- (h) το πλαίσιο, υποστηρίγματα και διατάξεις για την ανύψωση της φορητής δεξαμενής είναι σε ικανοποιητική κατάσταση

6.7.2.19.9 Οι επιθεωρήσεις και δοκιμές στις 6.7.2.19.1, 6.7.2.19.3, 6.7.2.19.4, 6.7.2.19.5 και 6.7.2.19.7 θα διενεργούνται ή θα εποπτεύονται από έναν ειδικό εγκεκριμένο από την Αρμόδια Αρχή ή τον εξουσιοδοτημένο φορέα της. Όταν η πίεση δοκιμής είναι μέρος της επιθεώρησης και δοκιμής, η πίεση δοκιμής θα είναι η ενδεδειγμένη στην πινακίδα στοιχείων της φορητής δεξαμενής. Υπό πίεση, η φορητή δεξαμενή θα επιθεωρείται για τυχόν διαρροές στο περίβλημα, σωληνώσεις ή στον εξοπλισμό.

6.7.2.19.10 Σε κάθε περίπτωση διεξαγωγής λειτουργιών κοπής, καύσης ή συγκόλλησης στο περίβλημα, οι εργασίες αυτές θα είναι εγκεκριμένες από την Αρμόδια Αρχή ή τον εξουσιοδοτημένο φορέα της λαμβάνοντας υπόψη τον Κώδικα δοχείου πίεσης που χρησιμοποιείται για την κατασκευή του περιβλήματος. Μια δοκιμή πίεσης στην αρχική πίεση δοκιμής θα διενεργείται μετά την περάτωση των εργασιών.

6.7.2.19.11 Όταν αποκαλύπτεται ένδειξη οποιασδήποτε μη ασφαλούς κατάστασης, η φορητή δεξαμενή δεν θα επανατεθεί σε υπηρεσία έως να διορθωθεί, να επαναληφθεί η δοκιμή και να περάσει τη δοκιμή.

6.7.2.20 **Επισήμανση**

6.7.2.20.1 Κάθε φορητή δεξαμενή θα είναι εξοπλισμένη με μεταλλική πινακίδα ανθεκτική στη διάβρωση, μόνιμα στερεωμένη στη φορητή δεξαμενή σε εμφανές μέρος εύκολα προσπελάσιμο για επιθεώρηση. Όταν λόγω διάταξης της φορητής δεξαμενής η πινακίδα δεν μπορεί να είναι μόνιμα στερεωμένη στο περίβλημα, το περίβλημα θα φέρει σήμανση τουλάχιστον με τις πληροφορίες που απαιτεί ο Κώδικας δοχείου πίεσης. Κατ'ελάχιστο οι παρακάτω πληροφορίες θα είναι σημασμένες πάνω στην πινακίδα με σφράγιση ή άλλη παρόμοια μέθοδο:

- (a) Πληροφορίες ιδιοκτήτη
 - (i) Αριθμός ταξινόμησης ιδιοκτήτη
- (b) Πληροφορίες κατασκευής
 - (i) Χώρα κατασκευής
 - (ii) Έτος κατασκευής

- (iii) Επωνυμία ή σήμα του κατασκευαστή
- (iv) Αύξων αριθμός του κατασκευαστή
- (c) Πληροφορίες έγκρισης
 - (i) το σύμβολο συσκευασίας των Ηνωμένων Εθνών 

Το σύμβολο αυτό δεν θα χρησιμοποιείται για σκοπό άλλο από το να πιστοποιεί ότι μία συσκευασία, μία φορητή δεξαμενή ή ένα MEGC συμμορφώνεται με τις σχετικές απαιτήσεις του Κεφαλαίου 6.1, 6.2, 6.3, 6.5, 6.6 ή 6.7².
 - (ii) Χώρα έγκρισης
 - (iii) Εξουσιοδοτημένος φορέας για την έγκριση σχεδιασμού
 - (iv) Αριθμός έγκρισης σχεδιασμού
 - (v) Τα γράμματα 'AA', αν ο σχεδιασμός εγκρίθηκε υπό εναλλακτική διευθέτηση (βλέπε 6.7.1.2)
 - (vi) Κώδικας δοχείου πίεσης με τον οποίο σχεδιάστηκε το περίβλημα
- (d) Πιέσεις
 - (i) MAWP (σε bar ή kPa (πίεση μετρητή))³
 - (ii) Πίεση δοκιμής (σε bar ή kPa (πίεση μετρητή))
 - (iii) Ημερομηνία αρχικής δοκιμής πίεσης (μήνας και έτος)
 - (iv) Σήμα αναγνώρισης του επόπτη της αρχικής δοκιμής πίεσης
 - (v) Εξωτερική πίεση σχεδιασμού⁴ (σε bar ή kPa (πίεση μετρητή))³
 - (vi) MAWP για σύστημα θέρμανσης/ψύξης (σε bar ή kPa (πίεση μετρητή))³ (όπου ισχύει)
- (e) Θερμοκρασίες
 - (i) Εύρος θερμοκρασίας σχεδιασμού (σε °C)³
- (f) Υλικά

² Το σύμβολο αυτό χρησιμοποιείται επίσης για να πιστοποιήσει ότι τα εύκαμπτα δοχεία για φορτίο χύδην τα οποία είναι εγκεκριμένα για άλλους τρόπους μεταφοράς συμμορφώνονται με τις απαιτήσεις οι οποίες υπάρχουν εις το Κεφάλαιο 6.8 των Προτύπων Κανονισμών UN (ή των Κανονισμών UN για τα Μοντέλα).

³ Θα αναγράφεται η μονάδα που χρησιμοποιήθηκε.

⁴ Βλέπε 6.7.2.2.10.

- (i) Υλικό/ά περιβλήματος και αναφορές πρότυπου υλικού
- (ii) Ισοδύναμο πάχος σε χάλυβα αναφοράς (σε mm)³
- (iii) Υλικό επένδυσης (όπου ισχύει)
- (g) Χωρητικότητα
- (i) Χωρητικότητα δεξαμενής σε νερό στους 20°C (σε λίτρα)³
- Η ένδειξη αυτή θα ακολουθείται από το σύμβολο "S" όταν το περίβλημα είναι διαχωρισμένο με διατάξεις ανακοπής σε τμήματα μέγιστης χωρητικότητας 7.500 λίτρων
- (ii) Χωρητικότητα σε νερό του κάθε διαμερίσματος στους 20°C (σε λίτρα)³ (όπου ισχύει, για δεξαμενές πολλαπλών διαμερισμάτων)
- Η ένδειξη αυτή θα ακολουθείται από το σύμβολο "S" όταν το διαμέρισμα είναι διαχωρισμένο με διατάξεις ανακοπής σε τμήματα μέγιστης χωρητικότητας 7.500 λίτρων
- (h) Περιοδικές επιθεωρήσεις και δοκιμές
- (i) Τύπος της πιο πρόσφατης περιοδικής δοκιμής (2.5-ετής, 5-ετής ή έκτακτη)
- (ii) Ημερομηνία της πιο πρόσφατης περιοδικής δοκιμής (μήνας και έτος)
- (iii) Δοκιμή πίεσης (σε bar ή kPa (πίεση μετρητή))³ της πιο πρόσφατης περιοδικής δοκιμής (αν υπάρχει)
- (iv) Σήμα αναγνώρισης του εξουσιοδοτημένου φορέα που διενήργησε ή επόπτευσε την πιο πρόσφατη δοκιμή.

Σχήμα 6.7.2.20.1: Παράδειγμα σήμανσης πινακίδας αναγνώρισης

Αριθμός ταξινόμησης ιδιοκτήτη		
ΠΛΗΡΟΦΟΡΙΕΣ ΚΑΤΑΣΚΕΥΗΣ		
Χώρα κατασκευής		
Έτος κατασκευής		
Κατασκευαστής		
Αύξων αριθμός κατασκευαστή		
ΠΛΗΡΟΦΟΡΙΕΣ ΕΓΚΡΙΣΗΣ		
	Χώρα έγκρισης	
	Εξουσιοδοτημένος φορέας για την έγκριση σχεδιασμού	
	Αριθμός έγκρισης σχεδιασμού	'AA' (αν ισχύει)
Κώδικας σχεδιασμού περιβλήματος (κώδικας πίεσης δοχείου)		
ΠΙΕΣΕΙΣ		

MAWP				bar ή kPa	
Δοκιμή πίεσης				bar ή kPa	
Ημερομηνία αρχικής δοκιμής πίεσης:	(μμ/εεεε)	Σφραγίδα επόπτη:			
Εξωτερική πίεση σχεδιασμού				bar ή kPa	
MAWP για σύστημα θέρμανσης/ψύξης (όπου ισχύει)				bar ή kPa	
ΘΕΡΜΟΚΡΑΣΙΕΣ					
Εύρος θερμοκρασίας σχεδιασμού				°C έως	°C
ΥΛΙΚΑ					
Υλικό/ά περιβλήματος και αναφορά/ές πρότυπου υλικού					
Ισοδύναμο πάχος σε χάλυβα αναφοράς		mm			
Υλικό επένδυσης (όπου υπάρχει)					
ΧΩΡΗΤΙΚΟΤΗΤΑ					
Χωρητικότητα δεξαμενής σε νερό στους 20°C		λίτρα	'S' (κατά περίπτωση)		
Χωρητικότητα σε νερό του διαμερίσματος __ στους 20°C (όπου ισχύει, για δεξαμενές πολλαπλών διαμερισμάτων)		λίτρα	'S' (κατά περίπτωση)		
ΠΕΡΙΟΔΙΚΕΣ ΕΠΙΘΕΩΡΗΣΕΙΣ/ΔΟΚΙΜΕΣ					
Τύπος δοκιμής	Ημερομηνία δοκιμής	Σφραγίδα επόπτη και πίεση δοκιμής ^a	Τύπος δοκιμής	Ημερομηνία δοκιμής	Σφραγίδα επόπτη και πίεση δοκιμής ^a
	(μμ/εεεε)	bar ή kPa		(μμ/εεεε)	bar ή kPa

^a Πίεση δοκιμής αν υπάρχει.».

6.7.2.20.2 Τα παρακάτω στοιχεία θα υποδεικνύονται σε επισήμανση πάνω στην ίδια τη φορητή δεξαμενή ή σε μια μεταλλική πινακίδα καλά στερεωμένη πάνω στη φορητή δεξαμενή:

Όνομα χειριστή

Όνομασία της ουσίας (ουσιών) που μεταφέρεται και μέγιστη θερμοκρασία μάζας αν είναι μεγαλύτερη από 50 °C

Μέγιστο επιτρεπτό μικτό βάρος (MPGM) _____ kg

Απόβαρο _____ kg

Οδηγία για φορητή δεξαμενή σύμφωνα με την 4.2.5.2.6

ΣΗΜΕΙΩΣΗ: για την αναγνώριση των μεταφερόμενων ουσιών, βλέπε επίσης Μέρος 5.

6.7.2.20.3 Αν μια φορητή δεξαμενή είναι σχεδιασμένη και εγκεκριμένη για διακίνηση σε ανοιχτή θάλασσα, οι λέξεις "ΦΟΡΗΤΗ ΔΕΞΑΜΕΝΗ ΑΝΟΙΧΤΗΣ ΘΑΛΛΑΣΗΣ" θα υποδεικνύονται σε σήμανση πάνω στην πινακίδα αναγνώρισης.

ΣΗΜΕΙΩΣΗ: Οι απαιτήσεις αυτές εφαρμόζονται επίσης για τις φορητές δεξαμενές οι οποίες προορίζονται για την μεταφορά χημικών υπό πίεση (UN Nos. 3500, 3501, 3502, 3503, 3504 και 3505).

6.7.3 **Απαιτήσεις για το σχεδιασμό, κατασκευή, επιθεώρηση και δοκιμή φορητών δεξαμενών προοριζόμενων για τη μεταφορά μη κατεψυγμένων υγροποιημένων αερίων**

6.7.3.1 **Ορισμοί**

Για τους σκοπούς αυτού του Τμήματος:

Εναλλακτική λύση σημαίνει μια έγκριση που δίνεται από την Αρμόδια Αρχή για μια φορητή δεξαμενή ή ένα MEGC που έχει σχεδιαστεί, κατασκευαστεί ή ελεγχθεί με τεχνικές απαιτήσεις ή μεθόδους ελέγχου άλλους από αυτούς του παρόντος Κεφαλαίου.

Πίεση σχεδιασμού είναι η πίεση που θα χρησιμοποιείται στους υπολογισμούς απαιτούμενους από έναν αναγνωρισμένο Κώδικα δοχείου πίεσης. Η πίεση σχεδιασμού δεν θα είναι μικρότερη από τη μεγαλύτερη από τις παρακάτω πιέσεις:

- (a) μέγιστη πραγματική πίεση μετρητή που επιτρέπεται μέσα στο περίβλημα κατά τη φόρτωση ή εκφόρτωση, ή
- (b) Το άθροισμα των:
 - (i) μέγιστη πραγματική πίεση μετρητή για την οποία έχει σχεδιαστεί το περίβλημα όπως ορίζεται στο (b) του ορισμού MAWP (βλέπε παραπάνω), και
 - (ii) πίεση ύψους καθοριζόμενου με βάση τις στατικές δυνάμεις που ορίζονται στην 6.7.3.2.9, αλλά όχι μικρότερη από 0.35 bar,

Θερμοκρασία αναφοράς σχεδιασμού είναι η θερμοκρασία στην οποία η τάση ατμών των περιεχομένων καθορίζεται με σκοπό να υπολογιστεί η MAWP. Η θερμοκρασία αναφοράς σχεδιασμού θα είναι μικρότερη από την κρίσιμη θερμοκρασία του υγροποιημένου αερίου το οποίο δεν βρίσκεται υπό ψύξη ή του προωθητικού υγροποιημένου αερίου των χημικών υπό πίεση στην οποία προορίζεται να μεταφερθεί προκειμένου το αέριο να είναι διαρκώς υγροποιημένο. Η τιμή αυτή για κάθε τύπο φορητής δεξαμενής έχει ως εξής:

- (a) Περίβλημα με διάμετρο 1.5 μέτρα ή λιγότερο: 65 °C,
- (b) Περίβλημα με διάμετρο πάνω από 1.5 μέτρα:
 - (i) χωρίς μόνωση ή αλεξήλιο: 60 °C,
 - (ii) με αλεξήλιο (βλέπε 6.7.3.2.12): 55 °C, και
 - (iii) με μόνωση (βλέπε 6.7.3.2.12) : 50 °C,

Εύρος θερμοκρασίας σχεδιασμού για το περίβλημα θα είναι $-40\text{ }^{\circ}\text{C}$ με $50\text{ }^{\circ}\text{C}$ για υγροποιημένα αέρια τα οποία δεν βρίσκονται υπό ψύξη μεταφερόμενα υπό συνθήκες περιβάλλοντος. Πιο αυστηρές θερμοκρασίες σχεδιασμού θα μελετώνται για φορητές δεξαμενές που υπόκεινται σε δύσκολες κλιματικές συνθήκες,

Πυκνότητα πλήρωσης είναι το μέσο βάρος για ένα υγροποιημένο αέριο το οποίο δε βρίσκεται υπό ψύξη, ανά λίτρο χωρητικότητας περιβλήματος (kg/l). Η πυκνότητα πλήρωσης δίνεται στην οδηγία φορητής δεξαμενής T50 της 4.2.4.5.6.

Δοκιμή στεγανότητας είναι μια δοκιμή που χρησιμοποιεί αέριο που θέτει το περίβλημα και τον εξοπλισμό εξυπηρέτησής του σε μια πραγματική εσωτερική πίεση όχι μικρότερη από 25% της MAWP,

Μέγιστη επιτρεπτή πίεση εργασίας (MAWP) είναι μια πίεση που δεν θα είναι μικρότερη από τη μεγαλύτερη από τις παρακάτω πιέσεις μετρημένες στην κορυφή του περιβλήματος όταν αυτό είναι στη θέση λειτουργίας, αλλά σε καμία περίπτωση λιγότερη από 7 bar:

- (a) Η μέγιστη πραγματική πίεση μετρητή που επιτρέπεται μέσα στο περίβλημα κατά τη φόρτωση ή εκφόρτωση, ή
- (b) Η μέγιστη πραγματική πίεση μετρητή για την οποία έχει σχεδιαστεί το περίβλημα που θα είναι:
 - (i) για ένα κατεψυγμένο υγροποιημένο αέριο, που αναφέρεται στην οδηγία φορητής δεξαμενής T50 της 4.2.4.5.6, η MAWP (σε bar) που δίνεται στην T50 οδηγία φορητής δεξαμενής για αυτό το αέριο,
 - (ii) για άλλα κατεψυγμένα υγροποιημένα αέρια, όχι μικρότερη από το άθροισμα των:
 - απόλυτη τάση ατμών (σε bar) για το υγροποιημένο αέριο το στη θερμοκρασία αναφοράς σχεδιασμού μείον 1 bar, και
 - η μερική πίεση (σε bar) του αέρα ή άλλων αερίων στον ελεύθερο συμπληρωματικό χώρο που καθορίζεται από τη θερμοκρασία αναφοράς σχεδιασμού και τη διαστολή υγρού λόγω αύξησης της θερμοκρασίας μάζας $t_r - t_f$ (t_r =θερμοκρασία φόρτωσης, συνήθως $15\text{ }^{\circ}\text{C}$, t_f = μέγιστη θερμοκρασία μάζας, $50\text{ }^{\circ}\text{C}$),
 - (iii) για τα χημικά υπό πίεση, η MAWP (Μέγιστη Επιτρεπόμενη Πίεση Λειτουργίας) (εις bar) η οποία δίδεται εις την οδηγία T 50 για τις φορητές δεξαμενές για το τμήμα υγροποιημένου αερίου των προωθητικών τα οποία απαριθμούνται σε λίστα στην T 50 στην παράγραφο 4.2.5.2.6,

Μέγιστο επιτρεπτό μικό βάρος (MPGM) είναι το άθροισμα του βάρους του απόβαρου της φορητής δεξαμενής και του βαρύτερου φορτίου του οποίου επιτρέπεται η μεταφορά,

Μαλακός χάλυβας είναι ένας χάλυβας με εγγυημένη ελάχιστη εφελκυστική αντοχή 360 N/mm^2 έως 440 N/mm^2 και μια εγγυημένη ελάχιστη επιμήκυνση σε θραύση που πληρεί τις προϋποθέσεις της 6.7.3.3.3.3,

Φορητή δεξαμενή είναι μια πολυτροπική δεξαμενή με χωρητικότητα πάνω από 450 λίτρα που

χρησιμοποιείται για τη μεταφορά υγροποιημένων αερίων της Κλάσης 2 τα οποία δεν βρίσκονται υπό ψύξη. Η φορητή δεξαμενή περιλαμβάνει ένα περιβλήμα με εξοπλισμό εξυπηρέτησης και δομικό εξοπλισμό απαραίτητους για τη μεταφορά αερίων. Η φορητή δεξαμενή θα είναι ικανή να γεμίζεται και να εκκενώνεται χωρίς την αφαίρεση του δομικού της εξοπλισμού. Θα διαθέτει σταθεροποιητικά μέλη εξωτερικά του περιβλήματος και θα είναι ικανή να ανυψωθεί όταν είναι γεμάτη. Θα είναι σχεδιασμένη πρωταρχικά να φορτώνεται σε όχημα, φορτάμαξα ή ανοικτής θάλασσας ή χερσαίας πλωτής οδού σκάφος και θα είναι εξοπλισμένη με δοκούς, βάσεις ή εξαρτήματα που θα διευκολύνουν το μηχανικό χειρισμό. Οι δεξαμενές-οχήματα, δεξαμενές- βαγόνια, μη μεταλλικές δεξαμενές και εμπορευματοκιβώτια μεσαίας χωρητικότητας για φορτία χύμα (IBCs), κύλινδροι αερίων και μεγάλα δοχεία δεν θεωρείται πως συμπίπτουν με τον ορισμό για φορητές δεξαμενές,

Χάλυβας αναφοράς είναι ένας χάλυβας με εφελκυστική αντοχή 370 N/mm² και επιμήκυνση σε θραύση 27%,

Εξοπλισμός εξυπηρέτησης είναι οι συσκευές πληρώσεως, εκκενώσεως, εξαερισμού, ασφαλείας, και μονώσεως και τα όργανα μετρήσεως,

Περιβλήμα είναι το μέρος της φορητής δεξαμενής που συγκρατεί το υγροποιημένο αέριο το οποίο δε βρίσκεται υπό ψύξη, προς μεταφορά (κυρίως δεξαμενή), συμπεριλαμβανομένων των στομιών και των πωμάτων τους, αλλά δεν περιλαμβάνει εξοπλισμό εξυπηρέτησης ή εξωτερικό δομικό εξοπλισμό,

Δομικός εξοπλισμός είναι τα ενισχυτικά, συνδετικά, προστατευτικά ή σταθεροποιητικά μέλη στο εξωτερικό του περιβλήματος,

Πίεση δοκιμής είναι η μέγιστη πίεση μετρητή στην κορυφή του περιβλήματος κατά τη δοκιμή πίεσης,

6.7.3.2 Γενικές σχεδιαστικές και κατασκευαστικές απαιτήσεις

6.7.3.2.1 Τα περιβλήματα θα είναι σχεδιασμένα και κατασκευασμένα σύμφωνα με τις απαιτήσεις κώδικα δοχείου πίεσης αναγνωρισμένου από την Αρμόδια Αρχή. Τα περιβλήματα θα είναι κατασκευασμένα από χάλυβα κατάλληλου για μορφοποίηση. Τα υλικά θα συμμορφώνονται κατ'αρχήν με εθνικά ή διεθνή πρότυπα υλικών. Για συγκολλημένα περιβλήματα μόνο ένα υλικό του οποίου η συγκολλησιμότητα έχει αποδειχθεί πλήρως θα χρησιμοποιείται. Οι συγκολλήσεις θα πρέπει να είναι δεξιοτεχνικά πραγματοποιημένες και να παρέχουν πλήρη ασφάλεια. Όταν το απαιτούν η διαδικασία κατασκευής ή τα υλικά, τα περιβλήματα θα υφίστανται κατάλληλη θερμική κατεργασία ώστε να εγγυώνται την απαραίτητη ανθεκτικότητα της συγκόλλησης και στις ζώνες προσβολής από θερμότητα. Στην επιλογή του υλικού, το εύρος της θερμοκρασίας σχεδιασμού θα λαμβάνεται υπόψη σε σχέση με τον κίνδυνο ψαθυρής θραύσης, ρωγμών από καταπόνησεις λόγω διάβρωσης και αντίστασης σε κρούση. Όπου χρησιμοποιείται λεπτόκοκκος χάλυβας, η εγγυημένη τιμή της αντοχής διαρροής δεν θα είναι μεγαλύτερη από 460 N/mm² και η εγγυημένη τιμή του άνω ορίου της εφελκυστικής αντοχής δεν θα είναι μεγαλύτερη από 725 N/mm² σύμφωνα με τις προδιαγραφές του υλικού. Τα υλικά φορητής δεξαμενής θα είναι κατάλληλα για το εξωτερικό περιβάλλον στο οποίο πρόκειται να μεταφερθούν.

6.7.3.2.2 Τα περιβλήματα φορητής δεξαμενής, εξαρτήματα, και σωληνώσεις θα είναι κατασκευασμένα από υλικά που είναι:

- (a) Πλήρως απρόσβλητα από το υγροποιημένο αέριο(-α) το οποίο δε βρίσκεται υπό ψύξη, προς μεταφορά, ή

(b) Κατάλληλα αδρανοποιημένα ή εξουδετερωμένα από χημική αντίδραση.

- 6.7.3.2.3** Τα παρεμβύσματα θα είναι κατασκευασμένα από υλικά συμβατά με το υγροποιημένο αέριο(-α) το οποίο δε βρίσκεται υπό ψύξη, προς μεταφορά.
- 6.7.3.2.4** Επαφή με ανόμοια μέταλλα που θα μπορούσε να προκαλέσει ζημιά λόγω γαλβανικής δράσης θα αποφεύγεται.
- 6.7.3.2.5** Τα υλικά της φορητής δεξαμενής, συμπεριλαμβανομένων συσκευών, παρεμβυσμάτων, επενδύσεων και προσαρτημάτων, δεν θα επηρεάζουν αρνητικά το υγροποιημένο αέριο(-α) το οποίο δε βρίσκεται υπό ψύξη, προς μεταφορά στη φορητή δεξαμενή.
- 6.7.3.2.6** Οι φορητές δεξαμενές θα είναι σχεδιασμένες και κατασκευασμένες με υποστηρίγματα που θα παρέχουν μίαν ασφαλή βάση κατά τη μεταφορά και με κατάλληλα προσαρτήματα ανύψωσης και καθήλωσης.
- 6.7.3.2.7** Οι φορητές δεξαμενές θα είναι σχεδιασμένες να αντέχουν, χωρίς απώλεια περιεχομένων, τουλάχιστον την εσωτερική πίεση λόγω των περιεχομένων, και τα στατικά, δυναμικά και θερμικά φορτία υπό κανονικές συνθήκες χειρισμού και μεταφοράς. Ο σχεδιασμός θα αποδεικνύει ότι οι επιπτώσεις της κόπωσης λόγω επαναλαμβανόμενης επιβολής αυτών των φορτίων κατά τη διάρκεια όλης της αναμενόμενης ζωής της φορητής δεξαμενής, έχουν ληφθεί υπόψη.
- 6.7.3.2.8** Τα περιβλήματα θα είναι σχεδιασμένα να αντέχουν μια εξωτερική πίεση τουλάχιστον 0.4 bar (πίεση μετρητή) πάνω από την εσωτερική πίεση χωρίς μόνιμη παραμόρφωση. Όταν το περίβλημα υπόκειται σε σημαντικό κενό αέρος πριν την πλήρωση ή κατά την εκκένωση θα είναι σχεδιασμένο να αντέχουν μια εξωτερική πίεση τουλάχιστον 0.9 bar (πίεση μετρητή) πάνω από την εσωτερική πίεση και θα αντέχει αυτή την πίεση.
- 6.7.3.2.9** Οι φορητές δεξαμενές και οι προσδέσεις τους θα είναι ικανές, υπό το μέγιστο επιτρεπτό φορτίο, να απορροφούν τις παρακάτω χωριστά εφαρμοζόμενες στατικές δυνάμεις:
- (a) Κατά την κατεύθυνση κίνησης: δύο φορές την MPGM επί την επιτάχυνση της βαρύτητας (g)⁵ ,
- (b) Οριζόντια σε ορθή γωνία με την κατεύθυνση κίνησης: η MPGM (όταν η κατεύθυνση κίνησης δεν είναι σαφώς ορισμένη, οι δυνάμεις θα είναι ίσες με δύο φορές την MPGM) επί την επιτάχυνση της βαρύτητας (g)⁵ ,
- (c) Κατακόρυφα άνω: η MPGM επί την επιτάχυνση της βαρύτητας (g)⁵ , και
- (d) Κατακόρυφα κάτω: δύο φορές την MPGM (ολικό φορτίο συμπεριλαμβανομένης της επίπτωσης της βαρύτητας) επί την επιτάχυνση της βαρύτητας (g)⁵ .
- 6.7.3.2.10** Υπό καθεμία από τις δυνάμεις στην 6.7.3.2.9, ο συντελεστής ασφαλείας που πρέπει να τηρηθεί θα έχει ως εξής:
- (a) Για χάλυβες με σαφώς ορισμένο όριο διαρροής, συντελεστής ασφαλείας 1.5 σε σχέση με την εγγυημένη αντοχή διαρροής, ή

⁵ Χάριν υπολογισμού $g = 9.81 \text{ m/s}^2$.

- (b) Για χάλυβες χωρίς σαφώς ορισμένο όριο διαρροής, συντελεστής ασφαλείας 1.5 σε σχέση με την εγγυημένη 0.2% αντοχή και, για ωστενιτικούς χάλυβες, 1% εγγυημένη αντοχή.

6.7.3.2.11 Οι τιμές της αντοχής διαρροής ή εγγυημένης αντοχής θα είναι οι τιμές σύμφωνα με τα εθνικά ή διεθνή πρότυπα υλικών. Όταν χρησιμοποιούνται ωστενιτικοί χάλυβες, οι προδιαγεγραμμένες ελάχιστες τιμές αντοχής διαρροής ή της εγγυημένης αντοχής σύμφωνα με τα πρότυπα υλικών μπορούν να αυξηθούν κατά μέγιστο κατά 15% όταν αυτές οι υψηλότερες τιμές βεβαιώνονται στο πιστοποιητικό επιθεώρησης υλικού. Όταν δεν υπάρχει πρότυπο υλικού για τον εν λόγω χάλυβα, η τιμή της αντοχής διαρροής ή της εγγυημένης αντοχής που χρησιμοποιείται θα είναι εγκεκριμένη από την Αρμόδια Αρχή.

6.7.3.2.12 Όταν τα περιβλήματα που προορίζονται για τη μεταφορά μη κατεψυγμένων υγροποιημένων αερίων, είναι εξοπλισμένα με θερμομόνωση, τα συστήματα θερμομόνωσης θα ικανοποιούν τις ακόλουθες απαιτήσεις:

- (a) Θα αποτελούνται από πέτασμα που θα καλύπτει όχι λιγότερο από το άνω εν τρίτο αλλά όχι πάνω από το άνω ήμισυ της επιφάνειας του περιβλήματος και που θα διαχωρίζεται από το περίβλημα με κενό αέρα περίπου 40 mm,
- (b) Θα αποτελούνται από πλήρη επένδυση, επαρκούς πάχους, από μονωτικά υλικά προστατευμένα έτσι ώστε να αποτρέπει τη διείσδυση υγρασίας και τη βλάβη υπό κανονικές συνθήκες μεταφοράς και ώστε να παρέχει θερμική αγωγιμότητα όχι πάνω από $0.67 \text{ (W.m}^{-2}.\text{K}^{-1}\text{)}$,
- (c) Όταν το προστατευτικό κάλυμμα είναι κλεισμένο έτσι ώστε να είναι αεροστεγές, θα παρέχεται μια συσκευή που θα αποτρέπει την ανάπτυξη επικίνδυνης πίεσης στη μονωτική στρώση σε περίπτωση ανεπαρκούς αεροστεγανότητας του περιβλήματος ή των ειδών εξοπλισμού του, και
- (d) Η θερμομόνωση δεν θα εμποδίζει την πρόσβαση στα εξαρτήματα και τις συσκευές εκτόνωσης.

6.7.3.2.13 Οι φορητές δεξαμενές που προορίζονται για τη μεταφορά εύφλεκτων υγροποιημένων αερίων τα οποία δε βρίσκονται υπό ψύξη, θα έχουν τη δυνατότητα ηλεκτρικής γείωσης.

6.7.3.3 Κριτήρια σχεδιασμού

6.7.3.3.1 Τα περιβλήματα θα είναι κυκλικής διατομής.

6.7.3.3.2 Τα περιβλήματα θα είναι σχεδιασμένα και κατασκευασμένα να αντέχουν πίεση δοκιμής όχι μικρότερη από 1.3 φορές την πίεση σχεδιασμού. Ο σχεδιασμός του περιβλήματος θα λαμβάνει υπόψη τις ελάχιστες τιμές MAWP που αναφέρονται στην οδηγία φορητής δεξαμενής T50 της 4.2.4.5.6 για κάθε μη κατεψυγμένο υγροποιημένο αέριο που προορίζεται για μεταφορά. Προσοχή πρέπει να δίνεται στις απαιτήσεις ελάχιστου πάχους περιβλήματος για αυτά τα περιβλήματα που περιγράφονται στην 6.7.3.4.

6.7.3.3.3 Για χάλυβες με σαφώς ορισμένο όριο διαρροής ή χαρακτηριζόμενα από εγγυημένη αντοχή (0.2% της εγγυημένης αντοχής, γενικά, ή 1% της εγγυημένης αντοχής για ωστενιτικούς χάλυβες) η πρωτεύουσα τάση σ (σίγμα) του περιβλήματος δεν θα υπερβαίνει το 0.75 Re ή 0.50 Rm , όποιο είναι το μικρότερο, στην πίεση δοκιμής, όπου:

$\text{Re} =$ αντοχή διαρροής σε N/mm^2 , ή 0.2% της εγγυημένης αντοχής ή, για ωστενιτικούς χάλυβες, 1% της εγγυημένης αντοχής,

R_m = ελάχιστη εφελκυστική αντοχή σε N/mm^2 .

6.7.3.3.3.1 Οι τιμές R_e και R_m που χρησιμοποιούνται θα είναι οι προδιαγεγραμμένες ελάχιστες τιμές σύμφωνα με τα εθνικά ή διεθνή πρότυπα υλικών. Όταν χρησιμοποιούνται ωστενιτικοί χάλυβες, οι προδιαγεγραμμένες ελάχιστες τιμές για τα R_e και R_m σύμφωνα με τα πρότυπα υλικού μπορούν να αυξηθούν κατά μέγιστο κατά 15% όταν υψηλότερες τιμές βεβαιώνονται στο πιστοποιητικό επιθεώρησης υλικού. Όταν δεν υπάρχει πρότυπο υλικού για το εν λόγω μέταλλο, οι τιμές R_e και R_m που χρησιμοποιούνται θα είναι εγκεκριμένες από την Αρμόδια Αρχή ή τον εξουσιοδοτημένο φορέα της.

6.7.3.3.3.2 Χάλυβες με λόγο R_e/R_m πάνω από 0.85 δεν επιτρέπονται για την κατασκευή συγκολλημένων περιβλημάτων. Οι τιμές R_e και R_m που πρόκειται να χρησιμοποιηθούν στον καθορισμό του λόγου αυτού θα είναι οι τιμές που προδιαγράφονται στο πιστοποιητικό επιθεώρησης υλικού.

6.7.3.3.3.3 Χάλυβες που χρησιμοποιούνται στην κατασκευή περιβλημάτων θα έχουν επιμήκυνση σε θραύση, σε ποσοστό %, όχι μικρότερο από $10\ 000/R_m$ με απόλυτο ελάχιστο 16% για λεπτόκοκκους χάλυβες και 20% για άλλους χάλυβες.

6.7.3.3.3.4 Για το σκοπό του καθορισμού των πραγματικών τιμών για τα υλικά, θα πρέπει να σημειωθεί ότι για φύλλο μετάλλου, ο άξονας του δείγματος εφελκυστικής δοκιμής θα είναι σε ορθή γωνία (εγκαρσίως) με την κατεύθυνση κυλίσεως. Η μόνιμη επιμήκυνση σε θραύση θα μετράται σε δείγματα δοκιμής ορθογώνιων διατομών σύμφωνα με το πρότυπο ISO 6892:1998 χρησιμοποιώντας μήκος μέτρησης 50 mm.

6.7.3.4 Ελάχιστο πάχος περιβλήματος

6.7.3.4.1 Το ελάχιστο πάχος περιβλήματος θα είναι το μεγαλύτερο πάχος από:

- (a) Το ελάχιστο πάχος καθορισμένο σύμφωνα με τις απαιτήσεις της 6.7.3.4, και
- (b) Το ελάχιστο πάχος καθορισμένο σύμφωνα με τον αναγνωρισμένο Κώδικα δοχείου πίεσης συμπεριλαμβανομένων των απαιτήσεων στην 6.7.3.3.

6.7.3.4.2 Τα κυλινδρικά τμήματα, άκρα (κορυφές) και καλύμματα ανθρωποθυρίδων στα περιβλήματα με διάμετρο όχι μεγαλύτερη από 1.80 m δεν θα είναι λιγότερο από 5 mm σε πάχος του χάλυβα αναφοράς ή σε ισοδύναμο πάχος του μετάλλου που είναι να χρησιμοποιηθεί. Περιβλήματα με διάμετρο μεγαλύτερη από 1.80 m δεν θα είναι λιγότερο από 6 mm σε πάχος του χάλυβα αναφοράς ή σε ισοδύναμο πάχος του μετάλλου που είναι να χρησιμοποιηθεί.

6.7.3.4.3 Τα κυλινδρικά τμήματα, άκρα (κορυφές) και καλύμματα ανθρωποθυρίδων σε όλα τα περιβλήματα δεν θα είναι λιγότερο από 4 mm σε πάχος ανεξαρτήτως του υλικού κατασκευής.

6.7.3.4.4 Το ισοδύναμο πάχος ενός μετάλλου εκτός από το πάχος που αναφέρεται για το χάλυβα αναφοράς στην 6.7.3.4.2 θα καθορίζεται με τον ακόλουθο τύπο:

$$e_1 = \frac{21,4e_o}{\sqrt[3]{R_{m1} \times A_1}}$$

όπου:

- e_1 = απαιτούμενο ισοδύναμο πάχος (σε mm) του χάλυβα που είναι να χρησιμοποιηθεί,
- e_0 = ελάχιστο πάχος (σε mm) του χάλυβα αναφοράς που αναφέρεται στην 6.7.3.4.2,
- Rm_1 = εγγυημένη ελάχιστη εφελκυστική αντοχή (σε N/mm²) του χάλυβα που είναι να χρησιμοποιηθεί (βλέπε 6.7.3.3.3),
- A_1 = εγγυημένη ελάχιστη επιμήκυνση σε θραύση (σε %) του χάλυβα που είναι να χρησιμοποιηθεί σύμφωνα με εθνικά ή διεθνή πρότυπα.

6.7.3.4.5 Σε καμία περίπτωση το πάχος τοιχώματος δεν θα είναι μικρότερο από αυτό στις 6.7.3.4.1 έως 6.7.3.4.3. Όλα τα μέρη του περιβλήματος θα έχουν ελάχιστο πάχος όπως ορίζεται στις 6.7.3.4.1 έως 6.7.3.4.3. Αυτό το πάχος δεν θα περιλαμβάνει ανοχή για διάβρωση.

6.7.3.4.6 Όταν χρησιμοποιείται μαλακός χάλυβας (βλέπε 6.7.3.1), ο υπολογισμός με τη χρήση του τύπου της 6.7.3.4.4 δεν είναι απαραίτητος.

6.7.3.4.7 Δεν θα υπάρξει ξαφνική αλλαγή του πάχους πλάκας στη σύνδεση των άκρων (κορυφών) με το κυλινδρικό τμήμα του περιβλήματος.

6.7.3.5 Εξοπλισμός εξυπηρέτησης

6.7.3.5.1 Ο εξοπλισμός εξυπηρέτησης θα έχει τέτοια διάταξη ώστε να είναι προστατευμένος έναντι του κινδύνου ξεβιδώματος ή της βλάβης στη διάρκεια της μεταφοράς ή του χειρισμού. Όταν η ένωση μεταξύ του πλαισίου και του περιβλήματος επιτρέπει σχετική κίνηση μεταξύ των συναρμολογούμενων μερών, ο εξοπλισμός θα είναι έτσι προσδεμένος ώστε να επιτρέπει τέτοια κίνηση χωρίς κίνδυνο ζημιάς στα μέρη εργασίας. Τα εξωτερικά εξαρτήματα εκκένωσης (υποδοχές σωλήνων, συσκευές κλεισίματος), η εσωτερική βαλβίδα διακοπής και η έδρασή της θα προστατεύονται έναντι του κινδύνου να ξεβιδωθούν λόγω εξωτερικών δυνάμεων (για παράδειγμα με χρήση τομών διάτμησης). Οι συσκευές πλήρωσης και εκκένωσης (περιλαμβανομένων των παρεμβυσμάτων ή βιδωτών βυσμάτων) και προστατευτικών πωμάτων θα μπορούν να ασφαλιζονται έναντι αιφνίδιου ανοίγματος.

6.7.3.5.2 Όλα τα ανοίγματα με διάμετρο πάνω από 1.5mm σε περιβλήματα φορητών δεξαμενών, εκτός από ανοίγματα για συσκευές εκτόνωσης πίεσης, ανοίγματα επιθεώρησης και κλειστές οπές εξόδου, θα είναι εξοπλισμένα με τουλάχιστον τρεις ανεξάρτητες μεταξύ τους κλεισίματος συσκευές κλεισίματος σε σειρά, βαλβίδα υπερχειλίσσης ή με άλλη κατάλληλη συσκευή, με τη δεύτερη να είναι μια εξωτερική βαλβίδα διακοπής και με την τρίτη ένα κενό παρέμβυσμα ή ισοδύναμη συσκευή.

6.7.3.5.2.1 Όταν μια φορητή δεξαμενή είναι εξοπλισμένη με μια βαλβίδα υπερχειλίσσης, η βαλβίδα υπερχειλίσσης θα είναι έτσι τοποθετημένη ώστε η έδρασή της να είναι μέσα στο περίβλημα ή σε μια συγκολλημένη φλάντζα ή, αν είναι τοποθετημένη εξωτερικά, οι βάσεις της θα είναι σχεδιασμένες έτσι ώστε να διατηρείται η αποτελεσματικότητά της σε περίπτωση κρούσης. Οι βαλβίδες υπερχειλίσσης θα είναι επιλεγμένες και τοποθετημένες έτσι ώστε να κλείνουν αυτόματα όταν η μέτρηση της ροής φτάσει αυτή που ορίζει ο κατασκευαστής. Οι συνδέσεις και προσαρτήματα που οδηγούν σε ή προέρχονται από μια τέτοια βαλβίδα θα έχουν δυνατότητα για μεγαλύτερη ροή από τη βαθμολογημένη ροή της βαλβίδας υπερχειλίσσης.

6.7.3.5.3 Για ανοίγματα πλήρωσης και εκκένωσης, η πρώτη συσκευή κλεισίματος θα είναι μια εσωτερική βαλβίδα διακοπής και η δεύτερη θα είναι μια βαλβίδα διακοπής τοποθετημένη σε εύκολα προσπελάσιμο μέρος

σε κάθε σωλήνα πλήρωσης και εκκένωσης.

- 6.7.3.5.4** Για ανοίγματα πυθμένα πλήρωσης και εκκένωσης σε φορητές δεξαμενές προοριζόμενες για τη μεταφορά εύφλεκτων και/ ή τοξικών υγροποιημένων αερίων τα οποία δε βρίσκονται υπό ψύξη ή χημικά υπό πίεση, η εσωτερική βαλβίδα διακοπής θα είναι μια συσκευή ασφαλείας άμεσου κλεισίματος που κλείνει αυτόματα σε περίπτωση ακούσιας μετακίνησης της φορητής δεξαμενής κατά την πλήρωση ή εκκένωση ή σε περικύκλωση από φωτιά. Εκτός από φορητές δεξαμενές με χωρητικότητα όχι πάνω από 1 000 λίτρα, θα είναι δυνατό να λειτουργείται αυτή η συσκευή εξ αποστάσεως.
- 6.7.3.5.5** Επιπλέον των ανοιγμάτων για πλήρωση, εκκένωση και εξισορρόπηση πίεσης αερίων, τα περιβλήματα μπορούν να έχουν ανοίγματα στα οποία μετρητές, θερμόμετρα και μανόμετρα μπορούν να τοποθετηθούν. Οι ενώσεις για αυτά τα όργανα θα είναι από κατάλληλα συγκολλημένα ακροφύσια ή υποδοχές και δεν θα είναι βιδωτές ενώσεις που θα διαπερνούν το περίβλημα.
- 6.7.3.5.6** Όλες οι φορητές δεξαμενές θα είναι εξοπλισμένες με ανθρωποθυρίδες ή άλλα ανοίγματα επιθεώρησης κατάλληλου μεγέθους ώστε να επιτρέπουν εσωτερική επιθεώρηση και επαρκή πρόσβαση για συντήρηση και επισκευή του εσωτερικού.
- 6.7.3.5.7** Τα εξωτερικά εξαρτήματα θα είναι ομαδοποιημένα όσο αυτό είναι πρακτικά δυνατό.
- 6.7.3.5.8** Κάθε σύνδεση σε μια φορητή δεξαμενή θα επισημαίνεται σαφώς ώστε να υποδεικνύει τη λειτουργία της.
- 6.7.3.5.9** Κάθε βαλβίδα διακοπής ή άλλο μέσο κλεισίματος θα είναι σχεδιασμένα και κατασκευασμένα για μια βαθμολογημένη πίεση όχι μικρότερη από τη MAWP του περιβλήματος λαμβάνοντας υπόψη τις αναμενόμενες κατά τη μεταφορά θερμοκρασίες. Όλες οι βαλβίδες διακοπής με βιδωτούς άξονες θα κλείνουν με δεξιόστροφη κίνηση της χειροκίνητης στρόφιγγας. Για άλλες βαλβίδες διακοπής η ρύθμιση (ανοιχτή και κλειστή) και φορά κλεισίματος θα επισημαίνονται σαφώς. Όλες οι βαλβίδες διακοπής θα είναι σχεδιασμένες να εμποδίζουν αιφνίδιο άνοιγμα.
- 6.7.3.5.10** Οι σωληνώσεις θα είναι σχεδιασμένες, κατασκευασμένες και εγκατεστημένες έτσι ώστε να αποφεύγεται ο κίνδυνος ζημιάς λόγω θερμικής διαστολής και συστολής, μηχανικών χτυπημάτων και κραδασμών. Όλες οι σωληνώσεις θα είναι από κατάλληλο μεταλλικό υλικό. Όπου είναι δυνατό θα χρησιμοποιούνται συγκολλημένες ενώσεις σωλήνων.
- 6.7.3.5.11** Οι ενώσεις χάλκινων σωλήνων θα είναι χαλκοκολλημένες ή θα έχουν μια εξίσου ισχυρή μεταλλική ένωση. Το σημείο τήξης των υλικών χαλκοκόλλησης δεν θα είναι χαμηλότερο από 525 °C. Οι ενώσεις δεν θα μειώνουν την αντοχή των σωλήνων όπως μπορεί να συμβεί με την κοπή σπειρωμάτων.
- 6.7.3.5.12** Η πίεση διαρρήξεως όλων των σωληνώσεων και των εξαρτημάτων σωλήνων δεν θα είναι μικρότερη από τη μεγαλύτερη από τέσσερις φορές την MAWP του περιβλήματος ή τέσσερις φορές την πίεση στην οποία θα υπόκειται σε χρήση λόγω της δράσης αντλίας ή άλλης συσκευής (εκτός από συσκευές εκτόνωσης πίεσης).
- 6.7.3.5.13** Ελατά μέταλλα θα χρησιμοποιούνται στην κατασκευή βαλβίδων και προσαρτημάτων.
- 6.7.3.6** **Ανοίγματα πυθμένα**
- 6.7.3.6.1** Ορισμένα μη κατεψυγμένα υγροποιημένα αέρια δεν θα μεταφέρονται σε φορητές δεξαμενές με

ανοίγματα πυθμένα όταν η οδηγία φορητής δεξαμενής T50 στην 4.2.4.5.6 υποδεικνύει ότι απαγορεύονται ανοίγματα πυθμένα. Δεν θα υπάρχουν ανοίγματα κάτω από τη στάθμη υγρού του περιβλήματος όταν είναι γεμισμένο στο μέγιστο επιτρεπτό σημείο πλήρωσης.

6.7.3.7 Συσκευές εκτόνωσης πίεσης

6.7.3.7.1 Οι φορητές δεξαμενές θα διαθέτουν μία ή περισσότερες συσκευές εκτόνωσης πίεσης με ελατήριο. Οι συσκευές εκτόνωσης πίεσης θα ανοίγουν αυτόματα σε πίεση όχι μικρότερη από τη MAWP και θα είναι εντελώς ανοιχτές σε πίεση ίση με 110% της MAWP. Αυτές οι συσκευές θα κλείνουν, μετά την εκτόνωση, σε πίεση όχι μικρότερη από 10% κάτω από την πίεση στην οποία αρχίζει η εκκένωση και θα παραμένουν κλειστές σε όλες τις μικρότερες πιέσεις. Οι συσκευές εκτόνωσης πίεσης θα είναι τύπου που θα αντέχει σε δυναμικές δυνάμεις συμπεριλαμβανομένου του πλήγματος (μηχ. ρευστών). Εύθραστοι δίσκοι όχι σε σειρά με μια συσκευή εκτόνωσης πίεσης με ελατήριο δεν επιτρέπονται.

6.7.3.7.2 Οι συσκευές εκτόνωσης πίεσης θα είναι σχεδιασμένες να εμποδίζουν την είσοδο ξένων ουσιών, τη διαρροή υγρού και την επικίνδυνη ανάπτυξη υπερβολικής πίεσης.

6.7.3.7.3 Οι φορητές δεξαμενές που προορίζονται για τη μεταφορά ορισμένων μη κατεψυγμένων υδροποιημένων αερίων, που ορίζονται στην οδηγία φορητής δεξαμενής T50 της 4.2.4.5.6 θα διαθέτουν μια συσκευή εκτόνωσης πίεσης εγκεκριμένη από την Αρμόδια Αρχή. Εκτός αν μια φορητή δεξαμενή σε υπηρεσία είναι εξοπλισμένη με μια συσκευή εκτόνωσης κατασκευασμένη από υλικά συμβατά με τη μεταφερόμενη ουσία, η συσκευή εκτόνωσης θα αποτελείται από έναν εύθραστο δίσκο που προηγείται μιας συσκευής εκτόνωσης πίεσης με ελατήριο. Ο χώρος μεταξύ του εύθραστου δίσκου και της συσκευής θα διαθέτει μετρητή πίεσης ή άλλη ένδειξη. Αυτή η διάταξη επιτρέπει την ανίχνευση ρήξης του δίσκου, μικρών οπών, ή διαρροής που θα μπορούσαν να προκαλέσουν δυσλειτουργία του συστήματος εκτόνωσης πίεσης. Οι εύθραστοι δίσκοι θα διαρρηγνύονται σε ονομαστική πίεση 10% πάνω από την έναρξη της πίεσης εκτόνωσης της συσκευής εκτόνωσης.

6.7.3.7.4 Στην περίπτωση φορητών δεξαμενών πολλαπλών χρήσεων, οι συσκευές εκτόνωσης πίεσης θα ανοίγουν στην πίεση που υποδεικνύεται στη 6.7.3.7.1 για το αέριο με την υψηλότερη μέγιστη επιτρεπτή πίεση από τα αέρια που επιτρέπεται να μεταφέρονται στη φορητή δεξαμενή.

6.7.3.8 Χωρητικότητα των συσκευών εκτόνωσης

6.7.3.8.1 Η συνδυασμένη χωρητικότητα παροχής των συσκευών εκτόνωσης σε κατάσταση πλήρους περικύκλωσης από φωτιά της φορητής δεξαμενής θα είναι τέτοια ώστε η πίεση (συμπεριλαμβανομένης της συνθήκης συσσώρευσης) μέσα στο περίβλημα να μην υπερβεί το 120% της MAWP. Οι συσκευές εκτόνωσης με ελατήριο μπορούν να χρησιμοποιούνται για να επιτευχθεί η πλήρης χωρητικότητα εκτόνωσης που προδιαγράφεται. Στην περίπτωση δεξαμενών πολλαπλών χρήσεων, η συνδυασμένη χωρητικότητα παροχής των συσκευών εκτόνωσης πίεσης θα λαμβάνεται για το αέριο που απαιτεί την υψηλότερη χωρητικότητα παροχής από τα αέρια που επιτρέπεται να μεταφέρονται στις φορητές δεξαμενές.

6.7.3.8.1.1 Για τον καθορισμό της ολικής απαιτούμενης χωρητικότητας των συσκευών εκτόνωσης, που θα θεωρείται ως το άθροισμα των ατομικών χωρητικότητων όλων των συσκευών που συνεισφέρουν, οι

ακόλουθοι τύποι⁶ θα χρησιμοποιούνται:
όπου:

$$Q = 12.4 \frac{FA^{0.82}}{LC} \sqrt{\frac{ZT}{M}}$$

Q = ελάχιστος απαιτούμενος ρυθμός εκτόνωσης σε κυβικά μέτρα αέρα ανά δευτερόλεπτο (m³/s) υπό κανονικές συνθήκες: 1 bar και 0 °C (273 K),

F = είναι ένας συντελεστής με την ακόλουθη τιμή:

για μη μονωμένα περιβλήματα: F =1,

για μονωμένα περιβλήματα: F =U(649-t)/13.6 αλλά σε καμία περίπτωση λιγότερο από 0.25

όπου:

U = θερμική αγωγιμότητα της μόνωσης, σε Kw.m⁻².K⁻¹, στους 38 °C,

t = πραγματική θερμοκρασία του υγροποιημένου αερίου το οποίο δε βρίσκεται υπό ψύξη, κατά την πλήρωση (°C), όταν η θερμοκρασία αυτή δεν είναι γνωστή, θεωρούμε t=15 °C,

Η τιμή F που δίνεται παραπάνω για μονωμένα περιβλήματα μπορεί να ληφθεί εφόσον η μόνωση είναι σύμφωνη με την 6.7.3.8.1.2,

όπου:

A = ολικό εξωτερικό επιφανειακό εμβαδόν του περιβλήματος σε,

Z = ο συντελεστής συμπίεστικότητας αερίου στη συνθήκη συσσώρευσης (όταν ο συντελεστής είναι άγνωστος, θεωρούμε Z =1.0),

T = απόλυτη θερμοκρασία σε Kelvin (°C + 273) πάνω στις συσκευές εκτόνωσης πίεσης στη συνθήκη συσσώρευσης,

L = η άδηλη θερμότητα εξάτμισης του υγρού, σε kJ/kg, στη συνθήκη συσσώρευσης,

M = μοριακό βάρος του αερίου που εκτονώθηκε,

C = μια σταθερά που προέρχεται από έναν από τους ακόλουθους τύπους ως συνάρτηση του λόγου k των ειδικών θερμότητων

⁶ Αυτός ο τύπος ισχύει μόνο για μη-κατεψυγμένα υγροποιημένα αέρια που έχουν κρίσιμες θερμοκρασίες αρκετά μεγαλύτερες από τη θερμοκρασία σε συνθήκες συσσώρευσης. Για αέρια με κρίσιμες θερμοκρασίες κοντά ή κάτω από τη θερμοκρασία σε συνθήκες συσσώρευσης, ο υπολογισμός της χωρητικότητας παροχής της συσκευής εκτόνωσης θα λαμβάνει υπόψη περαιτέρω θερμοδυναμικές ιδιότητες του αερίου (βλέπε για παράδειγμα CGA S-1.2-2003).

$$k = \frac{c_p}{c_v}$$

όπου

c_p η ειδική θερμότητα σε σταθερή πίεση, και

c_v η ειδική θερμότητα σε σταθερό όγκο.

όταν $k > 1$:

$$C = \sqrt{k \left(\frac{2}{k+1} \right)^{\frac{k+1}{k-1}}}$$

όταν $k = 1$ ή k είναι άγνωστο:

$$C = \frac{1}{\sqrt{e}} = 0.607$$

όπου e η μαθηματική σταθερά 2.7183

το C μπορεί επίσης να ληφθεί από τον ακόλουθο Πίνακα:

k	C	k	C	k	C
1.00	0.607	1.26	0.660	1.52	0.704
1.02	0.611	1.28	0.664	1.54	0.707
1.04	0.615	1.30	0.667	1.56	0.710
1.06	0.620	1.32	0.671	1.58	0.713
1.08	0.624	1.34	0.674	1.60	0.716
1.10	0.628	1.36	0.678	1.62	0.719
1.12	0.633	1.38	0.681	1.64	0.722
1.14	0.637	1.40	0.685	1.66	0.725
1.16	0.641	1.42	0.688	1.68	0.728
1.18	0.645	1.44	0.691	1.70	0.731
1.20	0.649	1.46	0.695	2.00	0.770
1.22	0.652	1.48	0.698	2.20	0.793
1.24	0.656	1.50	0.701		

6.7.3.8.1.2

Τα μονωτικά συστήματα, που χρησιμοποιούνται για τη μείωση της ικανότητας αερισμού θα είναι εγκεκριμένα από την Αρμόδια Αρχή ή τον εξουσιοδοτημένο φορέα της. Σε όλες τις περιπτώσεις, τα μονωτικά συστήματα εγκεκριμένα για το σκοπό αυτό:

- (a) θα παραμένουν αποτελεσματικά σε όλες τις θερμοκρασίες ως τους 649 °C, και
- (b) θα σκεπάζονται με υλικό με σημείο τήξης 700 °C ή υψηλότερο.

6.7.3.9 Επισήμανση των συσκευών συσκευές εκτόνωσης πίεσης

6.7.3.9.1 Κάθε συσκευή εκτόνωσης πίεσης θα φέρει ευανάγνωστη και μόνιμη επισήμανση με τα παρακάτω στοιχεία:

- (a) Την πίεση (σε bar ή kPa) ή θερμοκρασία (σε °C) στην οποία είναι ρυθμισμένη να εκτονώνει,
- (b) Το ανεκτό περιθώριο στην πίεση εκτόνωσης για συσκευές με ελατήριο,
- (c) Τη θερμοκρασία αναφοράς που αντιστοιχεί στη βαθμολογημένη πίεση για εύθραυστους δίσκους, και
- (d) Την ικανότητα ρυθμού ροής της συσκευής σε κανονικά κυβικά μέτρα αέρα ανά δευτερόλεπτο (m^3/s).
- (e) Τα εμβιάδα των εγκαρσίων τομών ροής των σπλισμένων με ελατήριο μηχανισμών ανακουφίσεως της πίεσεως και των εύθραυστων δίσκων εις mm^2 .

Όταν είναι πρακτικά δυνατό, οι ακόλουθες πληροφορίες θα υποδεικνύονται επίσης:

- (f) Το όνομα του κατασκευαστή και ο σχετικός αριθμός καταλόγου της συσκευής.

6.7.3.9.2 Η ικανότητα ρυθμού ροής που υποδεικνύεται σε σήμανση πάνω στις συσκευές εκτόνωσης πίεσης θα καθορίζεται σύμφωνα με το πρότυπο ISO 4126-1:2004 και ISO 4126-7:2004.

6.7.3.10 Συνδέσεις με συσκευές εκτόνωσης πίεσης

6.7.3.10.1 Οι συνδέσεις με τις συσκευές εκτόνωσης πίεσης θα είναι επαρκούς μεγέθους ώστε να επιτρέπει στην ουσία υπό εκτόνωση να περνάει ανεμπόδιστη στη συσκευή ασφαλείας. Καμιά βαλβίδα διακοπής δεν θα είναι εγκατεστημένη μεταξύ του περιβλήματος και των συσκευών εκτόνωσης πίεσης εκτός από όπου παρέχονται εφεδρικές συσκευές για συντήρηση ή άλλους λόγους και οι βαλβίδες διακοπής που εξυπηρετούν τις συσκευές που χρησιμοποιούνται πραγματικά είναι κλειδωμένες στην ανοιχτή θέση ή οι βαλβίδες διακοπής είναι αλληλοσυνδεδεμένες έτσι ώστε τουλάχιστον μία από τις εφεδρικές τουλάχιστον είναι πάντα σε χρήση και ικανοποιεί τις απαιτήσεις της 6.7.3.8. Δεν θα υπάρχει εμπόδιο σε άνοιγμα που οδηγεί σε εξαέρωση ή συσκευή εκτόνωσης πίεσης που μπορεί να περιορίζει ή να κόβει τη ροή από το περίβλημα προς τη συσκευή αυτή. Εξαεριστικά ή σωλήνες από τις διεξόδους της συσκευής εκτόνωσης πίεσης, όταν χρησιμοποιούνται, θα αποδίδουν τον ατμό ή υγρό υπό εκτόνωση στην ατμόσφαιρα σε συνθήκες ελάχιστης αντίθλιψης στις συσκευές εκτόνωσης.

6.7.3.11 Τοποθέτηση των συσκευών εκτόνωσης πίεσης

6.7.3.11.1 Κάθε στόμιο εισαγωγής συσκευής εκτόνωσης πίεσης θα είναι τοποθετημένο στην κορυφή του περιβλήματος σε μια θέση όσο κοννότερα είναι πρακτικά δυνατό στο διάμηκες και εγκάρσιο κέντρο του περιβλήματος. Όλα τα στόμια εισαγωγής συσκευών εκτόνωσης πίεσης θα είναι τοποθετημένα υπό συνθήκες μέγιστης πλήρωσης στο χώρο ατμών του περιβλήματος και οι συσκευές θα είναι τοποθετημένες έτσι ώστε να διασφαλίζεται η ανεμπόδιση εκτόνωση του διαφεύγοντος ατμού. Για εύφλεκτα μη κατεψυγμένα υγροποιημένα αέρια, ο διαφεύγων ατμός θα κατευθύνεται μακριά από το περίβλημα με τέτοιο τρόπο ώστε να μην προσκρούει στο περίβλημα. Προστατευτικές συσκευές που απομακρύνουν τη ροή του ατμού είναι επιτρεπτές εφόσον η απαιτούμενη χωρητικότητα της συσκευής εκτόνωσης δεν μειώνεται.

6.7.3.11.2 Θα λαμβάνονται μέτρα για την αποφυγή πρόσβασης στις συσκευές εκτόνωσης πίεσης από μη εξουσιοδοτημένα άτομα και για την προστασία των συσκευών από ζημιά λόγω ανατροπής της φορητής δεξαμενής.

6.7.3.12 Συσκευές μετρήσεων

6.7.3.12.1 Εκτός αν μια φορητή δεξαμενή πρόκειται να πληρώνεται κατά βάρος θα είναι εξοπλισμένη με μια ή περισσότερες συσκευές μετρήσεων. Γυάλινες συσκευές μέτρησης στάθμης και μετρητές από άλλο εύθραυστο υλικό, που είναι σε συνεχή επικοινωνία με τα περιεχόμενα της δεξαμενής δεν θα χρησιμοποιούνται.

6.7.3.13 Υποστηρίγματα φορητών δεξαμενών, πλαίσια, προσαρτήματα ανύψωσης και καθήλωσης

6.7.3.13.1 Οι φορητές δεξαμενές θα είναι σχεδιασμένες και κατασκευασμένες με υποστηρικτική κατασκευή που παρέχει μια ασφαλή βάση κατά τη μεταφορά. Οι δυνάμεις που περιγράφονται στην 6.7.3.2.9 και ο συντελεστής ασφαλείας που αναφέρεται στην 6.7.3.2.10 θα λαμβάνονται υπόψη σε αυτό το μέρος του σχεδιασμού. Δοκοί, πλαίσια, βάσεις ή άλλες παρόμοιες κατασκευές είναι αποδεκτές.

6.7.3.13.2 Οι συνδυσασμένες καταπονήσεις που προκαλούνται από τα σημεία στήριξης της φορητής δεξαμενής (π.χ. βάσεις, πλαίσια, κλπ.) και τα προσαρτήματα ανύψωσης και καθήλωσης φορητής δεξαμενής δεν θα προκαλούν υπερβολική καταπόνηση σε κανένα τμήμα του περιβλήματος. Μόνιμα προσαρτήματα ανύψωσης και καθήλωσης θα είναι ενσωματωμένα σε όλες τις φορητές δεξαμενές. Κατά προτίμηση θα είναι ενσωματωμένα στα υποστηρίγματα της φορητής δεξαμενής αλλά μπορούν και να στερεωθούν σε ενισχυτικές πλάκες πάνω στο περίβλημα στα σημεία στηρίξεως.

6.7.3.13.3 Για το σχεδιασμό των υποστηριγμάτων και πλαισίων θα λαμβάνονται υπόψη οι επιπτώσεις περιβαλλοντικής διάβρωσης.

6.7.3.13.4 Οι υποδοχές για το περονοφόρο ανυψωτικό όχημα θα είναι δυνατό να κλείνονται. Τα μέσα κλεισίματος των υποδοχών για το περονοφόρο ανυψωτικό όχημα θα είναι μόνιμο μέρος του πλαισίου ή μόνιμα στερεωμένα στο πλαίσιο. Φορητές δεξαμενές με ένα διαμέρισμα με μήκος μικρότερο από 3.65 m δεν χρειάζεται να έχουν κλεισμένες υποδοχές για το περονοφόρο ανυψωτικό όχημα εφόσον:

- (a) Το περίβλημα συμπεριλαμβανομένων όλων των εξαρτημάτων είναι καλά προστατευμένα από χτύπημα από τις λεπίδες του περονοφόρου, και
- (b) Η απόσταση μεταξύ των κέντρων των υποδοχών για το περονοφόρο είναι τουλάχιστον το μισό

του μέγιστου μήκους της φορητής δεξαμενής.

6.7.3.13.5 Όταν οι φορητές δεξαμενές δεν είναι προστατευμένες κατά τη μεταφορά, σύμφωνα με την 4.2.2.3, τα περιβλήματα και ο εξοπλισμός εξυπηρέτησης θα είναι προστατευμένα έναντι ζημιάς στο περίβλημα και στον εξοπλισμό εξυπηρέτησης που προκαλείται από πλευρική ή κατά μήκος κρούση ή ανατροπή. Τα εξωτερικά εξαρτήματα θα είναι προστατευμένα ώστε να αποκλείεται η διαφυγή των περιεχομένων του περιβλήματος σε κρούση ή ανατροπή της φορητής δεξαμενής πάνω στα εξαρτήματά της. Παραδείγματα προστασίας περιλαμβάνουν:

- (a) προστασία έναντι πλευρικής πρόσκρουσης που μπορεί να αποτελείται από επιμήκεις ράβδους (μπάρες) που προστατεύουν το περίβλημα και στις δύο πλευρές στο επίπεδο της μέσης γραμμής,
- (b) προστασία της φορητής δεξαμενής έναντι ανατροπής που μπορεί να αποτελείται από ενισχυτικούς δακτυλίους ή ράβδους (μπάρες) στερεωμένες διαγώνια στο πλαίσιο,
- (c) προστασία έναντι πρόσκρουσης από όπισθεν που μπορεί να αποτελείται από προφυλακτήρα ή πλαίσιο,
- (d) προστασία του περιβλήματος έναντι ζημιάς λόγω κρούσης ή ανατροπής με χρήση ενός πλαισίου ISO σύμφωνα με το πρότυπο ISO 1496-3:1995.

6.7.3.14 Έγκριση σχεδιασμού

6.7.3.14.1 Η Αρμόδια Αρχή ή ο εξουσιοδοτημένος φορέας της θα εκδίδουν ένα πιστοποιητικό έγκρισης σχεδιασμού για κάθε νέο σχέδιο φορητής δεξαμενής. Αυτό το πιστοποιητικό θα επιβεβαιώνει πως η φορητή δεξαμενή επιθεωρήθηκε από την Αρχή αυτή, είναι κατάλληλη για τον προοριζόμενο σκοπό της και ικανοποιεί τις απαιτήσεις αυτού του Κεφαλαίου και όπου αρμόζει, τις διατάξεις για αέρια που αναφέρονται στην οδηγία φορητής δεξαμενής T50 της 4.2.4.5.6. Όταν μια σειρά φορητών δεξαμενών κατασκευάζονται χωρίς αλλαγές στο σχεδιασμό, το πιστοποιητικό θα ισχύει για όλη τη σειρά. Το πιστοποιητικό θα αναφέρει την αναφορά ελέγχου του προτύπου, τα αέρια προς μεταφορά, τα υλικά κατασκευής του περιβλήματος και επένδυσης (όπου υπάρχει) και έναν αριθμό έγκρισης. Ο αριθμός έγκρισης θα αποτελείται από το διακριτικό σήμα του κράτους στην επικράτεια του οποίου δόθηκε η έγκριση, δηλ. το διακριτικό σήμα για χρήση στη διεθνή κυκλοφορία όπως ορίζει η Σύμβαση περί οδικής κυκλοφορίας, Βιέννη 1968, και ένας αριθμός ταξινόμησης του οχήματος. Κάθε εναλλακτικός διακανονισμός σύμφωνα με την 6.7.1.2 θα υποδεικνύεται στο πιστοποιητικό. Μια έγκριση σχεδιασμού μπορεί να χρησιμεύσει για την έγκριση μικρότερων φορητών δεξαμενών από υλικά ίδιου είδους και πάχους, με ίδιες τεχνικές κατασκευής και πανομοιότυπα υποστηρίγματα, ισοδύναμα κλείστρα και άλλα παρελκόμενα.

6.7.3.14.2 Η αναφορά ελέγχου του προτύπου για την έγκριση σχεδιασμού θα περιλαμβάνει τουλάχιστον τα παρακάτω:

- (a) Τα αποτελέσματα της σχετικής δοκιμής πλαισίου που περιγράφεται στο πρότυπο ISO 1496-3:1995,
- (b) Τα αποτελέσματα της αρχικής επιθεώρησης και δοκιμής σύμφωνα με την 6.7.3.15.3, και
- (c) Τα αποτελέσματα της δοκιμής κρούσης της 6.7.3.15.1, όπου είναι σχετικό.

6.7.3.15 Επιθεώρηση και δοκιμές

- 6.7.3.15.1** Φορητές δεξαμενές που ικανοποιούν τον ορισμό του εμπορευματοκιβωτίου της Διεθνούς Σύμβασης για Ασφαλή Εμπορευματοκιβώτια (CSC), 1972, ως διορθώθηκε, δε θα πρέπει να χρησιμοποιούνται εκτός εάν είναι επιτυχώς αξιολογημένες υποβάλλοντας αντιπροσωπευτικό πρωτότυπο κάθε σχεδιασμού σε Δοκιμή Δυναμικής, Διαμήκους Κρούσης που περιγράφεται στο Εγχειρίδιο Ελέγχων και Κριτηρίων, Μέρος 4, Τμήμα 41.
- 6.7.3.15.2** Το περίβλημα και είδη εξοπλισμού κάθε φορητής δεξαμενής θα επιθεωρούνται και θα δοκιμάζονται πριν να τεθούν σε υπηρεσία για πρώτη φορά (αρχική επιθεώρηση και δοκιμή) και εφεξής σε διαστήματα όχι μεγαλύτερα από πέντε χρόνια (5-ετής περιοδική επιθεώρηση και δοκιμή) με ενδιάμεση περιοδική επιθεώρηση και δοκιμή (2.5-ετής περιοδική επιθεώρηση και δοκιμή) στα μισά του διαστήματος μεταξύ των 5-ετών περιοδικών επιθεωρήσεων και δοκιμών. Η 2.5-ετής επιθεώρηση και δοκιμή μπορεί να διενεργηθεί εντός 3 μηνών από τη δεδομένη ημερομηνία. Μια επιθεώρηση και δοκιμή κατ'εξάίρεση θα διενεργείται ανεξάρτητα από την τελευταία περιοδική επιθεώρηση και δοκιμή όταν αυτό είναι απαραίτητο σύμφωνα με την 6.7.3.15.7.
- 6.7.3.15.3** Η αρχική επιθεώρηση και δοκιμή μιας φορητής δεξαμενής θα περιλαμβάνει έλεγχο των χαρακτηριστικών, μια εσωτερική και εξωτερική εξέταση της φορητής δεξαμενής και των εξαρτημάτων της με κατάλληλη προσοχή στα μεταφερόμενα μη κατεψυγμένα υγροποιημένα αέρια, και μια δοκιμή πίεσης αναφορικά με τις δοκιμές πίεσης σύμφωνα με την 6.7.3.3.2. Η πίεση δοκιμής μπορεί να διεξαχθεί ως υδραυλική δοκιμή ή με χρήση άλλου υγρού ή αερίου σύμφωνα με την Αρμόδια Αρχή ή τον εξουσιοδοτημένο φορέα της. Πριν να τεθεί σε υπηρεσία η φορητή δεξαμενή, μια δοκιμή στεγανότητας και ένας έλεγχος ικανοποιητικής λειτουργίας όλου του εξοπλισμού εξυπηρέτησης θα διενεργούνται επίσης. Όταν το περίβλημα και τα εξαρτήματά του έχουν δοκιμαστεί υπό πίεση χωριστά, θα υπόκεινται μαζί σε δοκιμή στεγανότητας μετά τη συναρμολόγηση. Όλες οι συγκολλήσεις υποκείμενες στο επίπεδο πλήρους καταπόνησης στο περίβλημα θα επιθεωρούνται κατά την αρχική δοκιμή με ραδιογραφική, υπερηχητική ή άλλη κατάλληλη μη καταστρεπτική μέθοδο δοκιμής. Αυτό δεν ισχύει για το κάλυμμα.
- 6.7.3.15.4** Η 5-ετής περιοδική επιθεώρηση και δοκιμή θα περιλαμβάνει μια εσωτερική και εξωτερική εξέταση και, γενικά, μια δοκιμή υδραυλικής πίεσης. Η επένδυση, θερμομόνωση και λοιπά θα αφαιρούνται μόνο στην έκταση που απαιτείται για αξιόπιστη αποτίμηση της κατάστασης της φορητής δεξαμενής. Όταν το περίβλημα και ο εξοπλισμός έχουν δοκιμαστεί υπό πίεση χωριστά, θα υπόκεινται μαζί σε δοκιμή στεγανότητας μετά τη συναρμολόγηση.
- 6.7.3.15.5** Η ενδιάμεση 2.5-ετής περιοδική επιθεώρηση και δοκιμή θα περιλαμβάνει τουλάχιστον μια εσωτερική και εξωτερική εξέταση της φορητής δεξαμενής και των εξαρτημάτων της με κατάλληλη προσοχή στα μεταφερόμενα μη κατεψυγμένα υγροποιημένα αέρια, μια δοκιμή στεγανότητας και έναν έλεγχο ικανοποιητικής λειτουργίας όλου του εξοπλισμού εξυπηρέτησης. Η επένδυση, θερμομόνωση και λοιπά θα αφαιρούνται μόνο στην έκταση που απαιτείται για αξιόπιστη αποτίμηση της κατάστασης της φορητής δεξαμενής. Για φορητές δεξαμενές προοριζόμενες για τη μεταφορά ενός μόνο υγροποιημένου αερίου το οποίο δε βρίσκεται υπό ψύξη, η 2.5-ετής εσωτερική εξέταση μπορεί να παραλειφθεί ή να αντικατασταθεί από άλλες μεθόδους ελέγχου ή διαδικασίες επιθεώρησης ορισμένες από την Αρμόδια Αρχή ή τον εξουσιοδοτημένο φορέα της.
- 6.7.3.15.6** Μια φορητή δεξαμενή δεν μπορεί να πληρωθεί και να δοθεί για μεταφορά μετά την ημερομηνία λήξης της τελευταίας 5-ετούς ή 2.5-ετούς περιοδικής επιθεώρησης και δοκιμής όπως απαιτεί η 6.7.3.15.2. Εντούτοις, μια φορητή δεξαμενή που πληρώθηκε πριν την ημερομηνία λήξης της τελευταίας περιοδικής

επιθεώρησης και δοκιμής μπορεί να μεταφέρεται για μια περίοδο όχι πάνω από τρεις μήνες μετά την ημερομηνία λήξης της τελευταίας περιοδικής επιθεώρησης ή δοκιμής. Επιπλέον, μια φορητή δεξαμενή μπορεί να μεταφέρεται μετά την ημερομηνία λήξης της τελευταίας περιοδικής επιθεώρησης και δοκιμής:

- (a) Μετά την εκκένωση αλλά πριν τον καθαρισμό, για το σκοπό της διενέργειας της επόμενης απαιτούμενης δοκιμής ή επιθεώρησης πριν την επαναπλήρωση, και
- (b) Εκτός αν ορίζει διαφορετικά η Αρμόδια Αρχή, για μια περίοδο όχι πάνω από έξι μήνες μετά την ημερομηνία λήξης της τελευταίας περιοδικής επιθεώρησης ή δοκιμής, ώστε να επιτραπεί η επιστροφή των επικίνδυνων εμπορευμάτων για κατάλληλη διάθεση ή ανακύκλωση. Αναφορά στην εξαίρεση αυτή θα γίνεται στο έγγραφο μεταφοράς.

6.7.3.15.7 Η επιθεώρηση και δοκιμή κατ'εξαίρεση είναι απαραίτητη όταν η φορητή δεξαμενή παρουσιάζει ενδείξεις περιοχών που έχουν υποστεί βλάβες ή διάβρωση, ή διαρροή, ή άλλες συνθήκες που υποδεικνύουν μια ανεπάρκεια που θα μπορούσε να επηρεάσει την ακεραιότητα της φορητής δεξαμενής. Η έκταση της επιθεώρησης και δοκιμής κατ'εξαίρεση θα εξαρτάται από το μέγεθος της βλάβης ή τη φθορά της φορητής δεξαμενής. Θα περιλαμβάνει τουλάχιστον τη 2.5-ετή επιθεώρηση και δοκιμή σύμφωνα με την 6.7.3.15.5.

6.7.3.15.8 Οι εσωτερικές και εξωτερικές εξετάσεις θα διασφαλίζουν ότι:

- (a) Το περίβλημα επιθεωρείται για σκασίματα, διάβρωση, ή γδαρσίματα, χτυπήματα, παραμορφώσεις, ελαττώματα στις συγκολλήσεις ή οποιοσδήποτε άλλες συνθήκες, συμπεριλαμβανομένης της διαρροής, που μπορούν να καταστήσουν τη φορητή δεξαμενή μη ασφαλή προς μεταφορά,
- (b) Οι σωληνώσεις, βαλβίδες, και φλάντζες επιθεωρούνται για διαβρωμένες περιοχές, ελαττώματα και άλλες συνθήκες, συμπεριλαμβανομένης της διαρροής, που μπορούν να καταστήσουν τη φορητή δεξαμενή μη ασφαλή για πλήρωση, εκκένωση ή μεταφορά,
- (c) Οι συσκευές για σφίξιμο των καλυμμάτων ανθρωποθυρίδων λειτουργούν και δεν υπάρχει διαρροή στα καλύμματα ανθρωποθυρίδων ή τα παρεμβύσματα,
- (d) μπουλόνια ή περικόχλια που λείπουν ή είναι χαλαρωμένα σε οποιαδήποτε ένωση φλάντζας ή κενή φλάντζα, αντικαθίστανται ή σφίγγονται,
- (e) όλες οι συσκευές άμεσου ανάγκης και βαλβίδες δεν έχουν διάβρωση, παραμόρφωση και καμιά βλάβη ή ελάττωμα που θα μπορούσε να εμποδίσει την κανονική λειτουργία τους. Οι συσκευές κλεισίματος εξ αποστάσεως και οι βαλβίδες αυτόματου κλεισίματος θα τίθενται σε λειτουργία για να αποδείξουν την κανονική λειτουργία τους,
- (f) οι απαιτούμενες επισημάνσεις πάνω στη φορητή δεξαμενή είναι ευανάγνωστες και σύμφωνα με τις αρμόζουσες απαιτήσεις, και
- (g) το πλαίσιο, υποστηρίγματα και διατάξεις για την ανύψωση της φορητής δεξαμενής είναι σε ικανοποιητική κατάσταση.

6.7.3.15.9 Οι επιθεωρήσεις και δοκιμές στις 6.7.3.15.1, 6.7.3.15.3, 6.7.3.15.4, 6.7.3.15.5 και 6.7.3.15.7 θα διενεργούνται ή θα εποπτεύονται από έναν ειδικό εγκεκριμένο από την Αρμόδια Αρχή ή τον

εξουσιοδοτημένο φορέα της. Όταν η πίεση δοκιμής είναι μέρος της επιθεώρησης και δοκιμής, η πίεση δοκιμής θα είναι η ενδεδειγμένη στην πινακίδα στοιχείων της φορητής δεξαμενής. Υπό πίεση, η φορητή δεξαμενή θα επιθεωρείται για τυχόν διαρροές στο περίβλημα, σωληνώσεις ή στον εξοπλισμό.

6.7.3.15.10 Σε κάθε περίπτωση διεξαγωγής λειτουργιών κοπής, καύσης ή συγκόλλησης στο περίβλημα, οι εργασίες αυτές θα είναι εγκεκριμένες από την Αρμόδια Αρχή ή τον εξουσιοδοτημένο φορέα της λαμβάνοντας υπόψη τον Κώδικα δοχείου πίεσης που χρησιμοποιείται για την κατασκευή του περιβλήματος. Μια δοκιμή πίεσης στην αρχική πίεση δοκιμής θα διενεργείται μετά την περάτωση των εργασιών.

6.7.3.15.11 Όταν αποκαλύπτεται ένδειξη οποιασδήποτε μη ασφαλούς κατάστασης, η φορητή δεξαμενή δεν θα επανατεθεί σε υπηρεσία έως να διορθωθεί, να επαναληφθεί η δοκιμή και να περάσει τη δοκιμή.

6.7.3.16 **Επισήμανση**

6.7.3.16.1 Κάθε φορητή δεξαμενή θα είναι εξοπλισμένη με μεταλλική πινακίδα ανθεκτική στη διάβρωση, μόνιμα στερεωμένη στη φορητή δεξαμενή σε εμφανές μέρος εύκολα προσπελάσιμο για επιθεώρηση. Όταν λόγω διάταξης της φορητής δεξαμενής η πινακίδα δεν μπορεί να είναι μόνιμα στερεωμένη στο περίβλημα, το περίβλημα θα φέρει σήμανση τουλάχιστον με τις πληροφορίες που απαιτεί ο Κώδικας δοχείου πίεσης. Κατ'ελάχιστο οι παρακάτω πληροφορίες θα είναι σημειωμένες πάνω στην πινακίδα με σφράγιση ή άλλη παρόμοια μέθοδο:

(a) Πληροφορίες ιδιοκτήτη

(i) Αριθμός ταξινόμησης ιδιοκτήτη

(b) Πληροφορίες κατασκευής

(i) Χώρα κατασκευής

(ii) Έτος κατασκευής

(iii) Επωνυμία ή σήμα του κατασκευαστή

(iv) Αύξων αριθμός του κατασκευαστή

(c) Πληροφορίες έγκρισης

(i) το σύμβολο συσκευασίας των Ηνωμένων Εθνών



Το σύμβολο αυτό δεν θα χρησιμοποιείται για σκοπό άλλο από το να πιστοποιεί ότι μία συσκευασία, μία φορητή δεξαμενή ή ένα MEGC συμμορφώνεται με τις σχετικές απαιτήσεις του Κεφαλαίου 6.1, 6.2, 6.3, 6.5, 6.6 ή 6.7⁷.

(ii) Χώρα έγκρισης

(iii) Εξουσιοδοτημένος φορέας για την έγκριση σχεδιασμού

(iv) Αριθμός έγκρισης σχεδιασμού

- (v) Τα γράμματα 'ΑΑ', αν ο σχεδιασμός εγκρίθηκε υπό εναλλακτική διευθέτηση (βλέπε 6.7.1.2)
- (vi) Κώδικας δοχείου πίεσης με τον οποίο σχεδιάστηκε το περίβλημα
- (d) Πιέσεις
 - (i) MAWP (σε bar ή kPa (πίεση μετρητή))⁸
 - (ii) Πίεση δοκιμής (σε bar ή kPa (πίεση μετρητή))⁸
 - (iii) Ημερομηνία αρχικής δοκιμής πίεσης (μήνας και έτος)
 - (iv) Σήμα αναγνώρισης του επόπτη της αρχικής δοκιμής πίεσης
 - (v) Εξωτερική πίεση σχεδιασμού⁹ (σε bar ή kPa (πίεση μετρητή))⁸
- (e) Θερμοκρασίες
 - (i) Εύρος θερμοκρασίας σχεδιασμού (σε °C)⁸
 - (ii) Θερμοκρασία αναφοράς σχεδιασμού (σε °C)⁸
- (f) Υλικά
 - (i) Υλικό/ά περιβλήματος και αναφορά/ές πρότυπου υλικού
 - (ii) Ισοδύναμο πάχος σε χάλυβα αναφοράς (σε mm)⁸
- (g) Χωρητικότητα
 - (i) Χωρητικότητα δεξαμενής σε νερό στους 20°C (σε λίτρα)⁸
- (h) Περιοδικές επιθεωρήσεις και δοκιμές
 - (i) Τύπος της πιο πρόσφατης περιοδικής δοκιμής (2.5-ετής, 5-ετής ή έκτακτη)
 - (ii) Ημερομηνία της πιο πρόσφατης περιοδικής δοκιμής (μήνας και έτος)
 - (iii) Δοκιμή πίεσης (σε bar ή kPa (πίεση μετρητή))⁸ της πιο πρόσφατης περιοδικής δοκιμής (αν υπάρχει)

⁷ Το σύμβολο αυτό χρησιμοποιείται επίσης για να πιστοποιήσει ότι τα εύκαμπτα δοχεία για φορτίο χύδην τα οποία είναι εγκεκριμένα για άλλους τρόπους μεταφοράς συμμορφώνονται με τις απαιτήσεις οι οποίες υπάρχουν εις το Κεφάλαιο 6.8 των Προτύπων Κανονισμών UN (ή των Κανονισμών UN για τα Μοντέλα).

⁸ Θα αναγράφεται η μονάδα που χρησιμοποιήθηκε.

⁹ Βλέπε 6.7.2.2.10.

- (iv) Σήμα αναγνώρισης του εξουσιοδοτημένου φορέα που διενήργησε ή επέπτευσε την πιο πρόσφατη δοκιμή.

Σχήμα 6.7.3.16.1: Παράδειγμα σήμανσης πινακίδας αναγνώρισης

Αριθμός ταξινόμησης ιδιοκτήτη					
ΠΛΗΡΟΦΟΡΙΕΣ ΚΑΤΑΣΚΕΥΗΣ					
Χώρα κατασκευής					
Έτος κατασκευής					
Κατασκευαστής					
Αύξων αριθμός κατασκευαστή					
ΠΛΗΡΟΦΟΡΙΕΣ ΕΓΚΡΙΣΗΣ					
	Χώρα έγκρισης				
	Εξουσιοδοτημένος φορέας για την έγκριση σχεδιασμού				
	Αριθμός έγκρισης σχεδιασμού		'AA' (αν ισχύει)		
Κώδικας σχεδιασμού περιβλήματος (κώδικας πίεσης δοχείου)					
ΠΙΕΣΕΙΣ					
MAWP		bar ή kPa			
Δοκιμή πίεσης		bar ή kPa			
Ημερομηνία αρχικής δοκιμής πίεσης:	(μμ/εεεε)	Σφραγίδα επόπτη:			
Εξωτερική πίεση σχεδιασμού		bar ή kPa			
ΘΕΡΜΟΚΡΑΣΙΕΣ					
Εύρος θερμοκρασίας σχεδιασμού		°C έως °C			
Θερμοκρασία αναφοράς σχεδιασμού		°C			
ΥΛΙΚΑ					
Υλικό/ά περιβλήματος και αναφορά/ές πρότυπου υλικού					
Ισοδύναμο πάχος σε χάλυβα αναφοράς		mm			
ΧΩΡΗΤΙΚΟΤΗΤΑ					
Χωρητικότητα δεξαμενής σε νερό στους 20°C		λίτρα			
ΠΕΡΙΟΔΙΚΕΣ ΕΠΙΘΕΩΡΗΣΕΙΣ/ΔΟΚΙΜΕΣ					
Τύπος δοκιμής	Ημερομηνία δοκιμής (μμ/εεεε)	Σφραγίδα επόπτη και πίεση δοκιμής ^a bar ή kPa	Τύπος δοκιμής	Ημερομηνία δοκιμής (μμ/εεεε)	Σφραγίδα επόπτη και πίεση δοκιμής ^a bar ή kPa

^a Πίεση δοκιμής αν υπάρχει.».

6.7.3.16.2 Τα παρακάτω στοιχεία θα υποδεικνύονται σε σήμανση πάνω στην ίδια τη φορητή δεξαμενή ή σε μια μεταλλική πινακίδα καλά στερεωμένη πάνω στη φορητή δεξαμενή:

Όνομα χειριστή

Όνομασία του υγροποιημένου αερίου (αερίων) το οποίο δε βρίσκεται υπό ψύξη, επιτρεπτών για μεταφορά

Μέγιστο επιτρεπτό βάρος φορτίου για κάθε υγροποιημένο αέριο το οποίο δε βρίσκεται υπό ψύξη, που επιτρέπεται _____ kg

Μέγιστο επιτρεπτό μικτό βάρος (MPGM) _____ kg

Απόβαρο _____ kg

Οδηγία για φορητή δεξαμενή σύμφωνα με την 4.2.5.2.6

ΣΗΜΕΙΩΣΗ: για την αναγνώριση των μεταφερόμενων μη κατεψυγμένων υγροποιημένων αερίων, βλέπε επίσης Μέρος 5.

6.7.3.16.3 Αν μια φορητή δεξαμενή είναι σχεδιασμένη και εγκεκριμένη για διακίνηση σε ανοιχτή θάλασσα, οι λέξεις "ΦΟΡΗΤΗ ΔΕΞΑΜΕΝΗ ΑΝΟΙΚΤΗΣ ΘΑΛΑΣΣΑΣ" θα υποδεικνύονται σε σήμανση πάνω στην πινακίδα αναγνώρισης.

6.7.4 **Απαιτήσεις για το σχεδιασμό, κατασκευή, επιθεώρηση και δοκιμή φορητών δεξαμενών προοριζόμενων για τη μεταφορά κατεψυγμένων υγροποιημένων αερίων**

6.7.4.1 **Ορισμοί**

Για τους σκοπούς αυτού του Τμήματος:

Εναλλακτική λύση σημαίνει μια έγκριση που δίνεται από την Αρμόδια Αρχή για μια φορητή δεξαμενή ή ένα MEGC που έχει σχεδιαστεί, κατασκευαστεί ή ελεγχθεί με τεχνικές απαιτήσεις ή μεθόδους ελέγχου άλλους από αυτούς του παρόντος Κεφαλαίου.

Χρόνος συγκράτησης σημαίνει το χρόνο που περνάει από την κατάσταση έναρξης πλήρωσης έως ότου η πίεση αυξηθεί λόγω εισροής θερμότητας στη χαμηλότερη δεδομένη πίεση της συσκευής (συσκευών) περιορισμού πίεσης,

Κάλυμμα σημαίνει το εξωτερικό μονωτικό κάλυμμα ή επένδυση που μπορεί να είναι μέρος του μονωτικού συστήματος,

Δοκιμή στεγανότητας είναι μια δοκιμή που χρησιμοποιεί αέριο που θέτει το περίβλημα και τον εξοπλισμό εξυπηρέτησής του σε μια πραγματική εσωτερική πίεση όχι μικρότερη από 90% της MAWP,

Μέγιστη επιτρεπτή πίεση εργασίας (MAWP) είναι η μέγιστη πραγματική πίεση μετρητή που επιτρέπεται στην κορυφή του περιβλήματος μιας φορτωμένης φορητής δεξαμενής όταν αυτό είναι στη θέση λειτουργίας, συμπεριλαμβανομένης της υψηλότερης πραγματικής πίεσης κατά την πλήρωση και την εκκένωση,

Μέγιστο επιτρεπτό μικό βάρος (MPGM) είναι το άθροισμα του βάρους του απόβαρου της φορητής δεξαμενής και του βαρύτερου φορτίου του οποίου επιτρέπεται η μεταφορά,

Ελάχιστη θερμοκρασία σχεδιασμού σημαίνει τη θερμοκρασία που χρησιμοποιείται για το σχεδιασμό και κατασκευή του περιβλήματος όχι υψηλότερη από τη χαμηλότερη (πιο κρύα) θερμοκρασία (θερμοκρασία υπηρεσίας) των περιεχομένων υπό κανονικές συνθήκες πλήρωσης, εκκένωσης και μεταφοράς.

Φορητή δεξαμενή είναι μια θερμικά μονωμένη πολυτροπική δεξαμενή με χωρητικότητα πάνω από 450 λίτρα που χρησιμοποιείται για τη μεταφορά κατεψυγμένων υγροποιημένων αερίων. Η φορητή δεξαμενή περιλαμβάνει ένα περίβλημα με εξοπλισμό εξυπηρέτησης και δομικό εξοπλισμό απαραίτητους για τη μεταφορά αερίων. Η φορητή δεξαμενή θα είναι ικανή να γεμίζεται και να εκκενώνεται χωρίς την αφαίρεση του δομικού της εξοπλισμού. Θα διαθέτει σταθεροποιητικά μέλη εξωτερικά του περιβλήματος και θα είναι ικανή να ανυψωθεί όταν είναι γεμάτη. Θα είναι σχεδιασμένη πρωταρχικά να φορτώνεται σε όχημα, φορτάμαξα ή ανοικτής θάλασσας ή χερσαίας πλωτής οδού σκάφος και θα είναι εξοπλισμένη με δοκούς, βάσεις ή εξαρτήματα που θα διευκολύνουν το μηχανικό χειρισμό. Οι δεξαμενές-οχήματα, βυτιοφόρες φορτάμαξες, μη μεταλλικές δεξαμενές και εμπορευματοκιβώτια μεσαίας χωρητικότητας για φορτία χύμα (IBCs), κύλινδροι αερίων και μεγάλα δοχεία δεν θεωρείται πως συμπίπτουν με τον ορισμό για φορητές δεξαμενές,

Χάλυβας αναφοράς είναι ένας χάλυβας με εφελκυστική αντοχή 370 N/mm² και επιμήκυνση σε θραύση 27%,

Εξοπλισμός εξυπηρέτησης είναι οι συσκευές πλήρωσης, εκκενώσεως, εξαερισμού, ασφαλείας, συμπίεσης, ψύξης και θερμομόνωσης και τα όργανα μετρήσεως,

Περίβλημα είναι το μέρος της φορητής δεξαμενής που συγκρατεί το κατεψυγμένο υγροποιημένο αέριο προς μεταφορά, συμπεριλαμβανομένων των στομιών και των πωμάτων της, αλλά δεν περιλαμβάνει εξοπλισμό εξυπηρέτησης ή εξωτερικό δομικό εξοπλισμό,

Δομικός εξοπλισμός είναι τα ενισχυτικά, συνδετικά, προστατευτικά ή σταθεροποιητικά μέλη στο εξωτερικό του περιβλήματος,

Δεξαμενή σημαίνει μια κατασκευή που κανονικά αποτελείται είτε από:

- (a) Ένα κάλυμμα και ένα ή περισσότερα εσωτερικά περιβλήματα όπου ο χώρος ανάμεσα στο περίβλημα(-τα) και το κάλυμμα έχει εκκενωθεί από αέρα (μόνωση κενού) και μπορεί να ενσωματώνει ένα σύστημα θερμομόνωσης, ή
- (b) Ένα κάλυμμα και ένα εσωτερικό περίβλημα με μια ενδιάμεση στρώση στερεού θερμομονωτικού υλικού (π.χ. στερεός αφρός),

Πίεση δοκιμής είναι η μέγιστη πίεση μετρητή στην κορυφή του περιβλήματος κατά τη δοκιμή πίεσης,

6.7.4.2 Γενικές σχεδιαστικές και κατασκευαστικές απαιτήσεις

- 6.7.4.2.1** Τα περιβλήματα θα είναι σχεδιασμένα και κατασκευασμένα σύμφωνα με τις απαιτήσεις κώδικα δοχείου πίεσης αναγνωρισμένου από την Αρμόδια Αρχή. Τα περιβλήματα και καλύμματα θα είναι κατασκευασμένα από μεταλλικά υλικά κατάλληλα για μορφοποίηση. Τα καλύμματα θα είναι κατασκευασμένα από χάλυβα. Μη-μεταλλικά υλικά μπορούν να χρησιμοποιούνται για τις προσδέσεις και τα υποστηρίγματα ανάμεσα στο περίβλημα και το κάλυμμα, εφόσον οι ιδιότητες του υλικού τους στην ελάχιστη θερμοκρασία σχεδιασμού κρίνονται επαρκείς. Τα υλικά θα συμμορφώνονται κατ'αρχήν με εθνικά ή διεθνή πρότυπα υλικών. Για συγκολλημένα περιβλήματα και καλύμματα μόνο ένα υλικό του οποίου η συγκολλησιμότητα έχει αποδειχθεί πλήρως θα χρησιμοποιείται. Οι συγκολλήσεις θα πρέπει να είναι δεξιοτεχνικά πραγματοποιημένες και να παρέχουν πλήρη ασφάλεια. Όταν το απαιτούν η διαδικασία κατασκευής ή τα υλικά, τα περιβλήματα θα υφίστανται κατάλληλη θερμική κατεργασία ώστε να εγγυώνται την απαραίτητη ανθεκτικότητα της συγκόλλησης και στις ζώνες προσβολής από θερμότητα. Στην επιλογή του υλικού, η ελάχιστη θερμοκρασία σχεδιασμού θα λαμβάνεται υπόψη σε σχέση με τον κίνδυνο ψαθυρής θραύσης, ευθραυστότητας υδρογόνου, ρωγμών από καταπονήσεις λόγω διάβρωσης και αντίστασης σε κρούση. Όπου χρησιμοποιείται λεπτόκοκκος χάλυβας, η εγγυημένη τιμή της αντοχής διαρροής δεν θα είναι μεγαλύτερη από 460 N/mm^2 και η εγγυημένη τιμή του άνω ορίου της εφελκυστικής αντοχής δεν θα είναι μεγαλύτερη από 725 N/mm^2 σύμφωνα με τις προδιαγραφές του υλικού. Τα υλικά φορητής δεξαμενής θα είναι κατάλληλα για το εξωτερικό περιβάλλον στο οποίο πρόκειται να μεταφερθούν.
- 6.7.4.2.2** Κάθε μέρος μιας φορητή δεξαμενή, συμπεριλαμβανομένων εξαρτημάτων, παρεμβυσμάτων και σωληνώσεων, που θεωρείται πιθανό κανονικά να έρθουν σε επαφή με το μεταφερόμενο κατεψυγμένο υγροποιημένο αέριο θα είναι συμβατά με αυτό το κατεψυγμένο υγροποιημένο αέριο.
- 6.7.4.2.3** Επαφή με ανόμοια μέταλλα που θα μπορούσε να προκαλέσει ζημιά λόγω γαλβανικής δράσης θα αποφεύγεται.
- 6.7.4.2.4** Το σύστημα θερμομόνωσης θα περιλαμβάνει μια πλήρη κάλυψη του περιβλήματος (-ων) με αποτελεσματικά μονωτικά υλικά. Η εξωτερική μόνωση θα προστατεύεται με κάλυμμα ώστε να εμποδίζεται η είσοδος υγρασίας και άλλη βλάβη υπό κανονικές συνθήκες μεταφοράς.
- 6.7.4.2.5** Όταν ένα κάλυμμα είναι έτσι κλειστό ώστε να είναι αεροστεγές, θα παρέχεται μια συσκευή που θα εμποδίζει την ανάπτυξη επικίνδυνης πίεσης στο μονωτικό χώρο.
- 6.7.4.2.6** Οι φορητές δεξαμενές προοριζόμενες για τη μεταφορά κατεψυγμένων υγροποιημένων αερίων με σημείου βρασμού κάτω από τους (-) $182 \text{ }^\circ\text{C}$ σε ατμοσφαιρική πίεση δεν θα περιλαμβάνουν υλικά που μπορεί να αντιδράσουν με οξυγόνο ή με ατμόσφαιρες πλούσιες σε οξυγόνο με επικίνδυνο τρόπο, όταν είναι τοποθετημένα σε μέρη της θερμομόνωσης όπου υπάρχει κίνδυνος επαφής με οξυγόνο ή υγρό εμπλουτισμένο με οξυγόνο.
- 6.7.4.2.7** Τα μονωτικά υλικά δεν θα φθείρονται υπερβολικά όταν είναι σε υπηρεσία.
- 6.7.4.2.8** Ένας χρόνος συγκράτησης αναφοράς θα καθορίζεται για κάθε κατεψυγμένο υγροποιημένο αέριο προοριζόμενο για μεταφορά σε φορητή δεξαμενή.
- 6.7.4.2.8.1** Ο χρόνος συγκράτησης αναφοράς θα καθορίζεται από μια μέθοδο αναγνωρισμένη από την Αρμόδια Αρχή με βάση τα παρακάτω:

- (a) την αποτελεσματικότητα του συστήματος μόνωσης, καθορισμένη σύμφωνα με την 6.7.4.2.8.2,
- (b) τη χαμηλότερη δεδομένη πίεση της συσκευής (συσκευών) περιορισμού πίεσης,
- (c) τις αρχικές συνθήκες πλήρωσης,
- (d) παραδοχή για θερμοκρασία περιβάλλοντος 30 °C,
- (e) τις φυσικές ιδιότητες του κάθε υγροποιημένου αερίου υπό ψύξη που πρόκειται να μεταφερθεί.

6.7.4.2.8.2 Η αποτελεσματικότητα του συστήματος μόνωσης (εισροή θερμότητας σε watts) θα καθορίζεται από τον έλεγχο τύπου της φορητής δεξαμενής σύμφωνα με μια διαδικασία αναγνωρισμένη από την Αρμόδια Αρχή. Αυτή η δοκιμή θα αποτελείται είτε από:

- (a) μια δοκιμή σταθερή πίεσης (για παράδειγμα σε ατμοσφαιρική πίεση) όπου η απώλεια του υγροποιημένου αερίου υπό ψύξη μετράται κατά τη διάρκεια μιας χρονικής περιόδου, ή
- (b) μια δοκιμή κλειστού συστήματος όπου η αύξηση στην πίεση στο περίβλημα μετράται κατά τη διάρκεια μιας χρονικής περιόδου.

Όταν διενεργείται η δοκιμή σταθερή πίεσης, διακυμάνσεις στην ατμοσφαιρική πίεση θα λαμβάνονται υπόψη. Όταν διενεργείται οποιαδήποτε από τις δοκιμές θα γίνονται διορθώσεις για κάθε διακύμανση της θερμοκρασίας περιβάλλοντος από την τιμή παραδοχής για τη θερμοκρασία περιβάλλοντος των 30 °C.

ΣΗΜΕΙΩΣΗ: για τον καθορισμό του πραγματικού χρόνου συγκράτησης πριν από κάθε μεταφορά, βλέπε 4.2.3.7.

6.7.4.2.9 Το κάλυμμα της δεξαμενής διπλών τοιχωμάτων με μόνωση κενού θα έχει είτε μια εξωτερική πίεση σχεδιασμού όχι μικρότερη από 100 kPa (1 bar) (πίεση μετρητή) υπολογισμένη σύμφωνα με έναν αναγνωρισμένο τεχνικό κώδικα ή μια υπολογισμένη κρίσιμη πίεση αστοχίας όχι μικρότερη από 200 kPa (2 bar) (πίεση μετρητή). Εσωτερικές και εξωτερικές ενισχύσεις μπορούν να συμπεριληφθούν στον υπολογισμό της ικανότητας του καλύμματος να αντέξει την εξωτερική πίεση.

6.7.4.2.10 Οι φορητές δεξαμενές θα είναι σχεδιασμένες και κατασκευασμένες με υποστηρίγματα που θα παρέχουν μian ασφαλή βάση κατά τη μεταφορά και με κατάλληλα προσαρτήματα ανύψωσης και καθήλωσης.

6.7.4.2.11 Οι φορητές δεξαμενές θα είναι σχεδιασμένες να αντέχουν, χωρίς απώλεια περιεχομένων, τουλάχιστον την εσωτερική πίεση λόγω των περιεχομένων, και τα στατικά, δυναμικά και θερμικά φορτία υπό κανονικές συνθήκες χειρισμού και μεταφοράς. Ο σχεδιασμός θα αποδεικνύει ότι οι επιπτώσεις της κόπωσης λόγω επαναλαμβανόμενης επιβολής αυτών των φορτίων κατά τη διάρκεια όλης της αναμενόμενης ζωής της φορητής δεξαμενής, έχουν ληφθεί υπόψη.

- 6.7.4.2.12** Οι φορητές δεξαμενές και οι προσδέσεις τους θα είναι ικανές, υπό το μέγιστο επιτρεπτό φορτίο, να απορροφούν τις παρακάτω χωριστά εφαρμοζόμενες στατικές δυνάμεις:
- (a) Κατά την κατεύθυνση κίνησης: δύο φορές την MPGM επί την επιτάχυνση της βαρύτητας (g)¹⁰ ,
 - (b) Οριζόντια σε ορθή γωνία με την κατεύθυνση κίνησης: η MPGM (όταν η κατεύθυνση κίνησης δεν είναι σαφώς ορισμένη, οι δυνάμεις θα είναι ίσες με δύο φορές την MPGM) επί την επιτάχυνση της βαρύτητας (g)¹⁰ ,
 - (c) Κατακόρυφα άνω: η MPGM επί την επιτάχυνση της βαρύτητας (g)¹⁰ , και
 - (d) Κατακόρυφα κάτω: δύο φορές την MPGM (ολικό φορτίο συμπεριλαμβανομένης της επίπτωσης της βαρύτητας) επί την επιτάχυνση της βαρύτητας (g)¹⁰.
- 6.7.4.2.13** Υπό καθεμία από τις δυνάμεις στην 6.7.4.2.12, ο συντελεστής ασφαλείας που πρέπει να τηρηθεί θα έχει ως εξής:
- (a) Για υλικά με σαφώς ορισμένο όριο διαρροής, συντελεστής ασφαλείας 1.5 σε σχέση με την εγγυημένη αντοχή διαρροής, ή
 - (b) Για υλικά χωρίς σαφώς ορισμένο όριο διαρροής, συντελεστής ασφαλείας 1.5 σε σχέση με την εγγυημένη 0.2% αντοχή και, για ωστενιτικούς χάλυβες, 1% εγγυημένη αντοχή.
- 6.7.4.2.14** Οι τιμές της αντοχής διαρροής ή εγγυημένης αντοχής θα είναι οι τιμές σύμφωνα με τα εθνικά ή διεθνή πρότυπα υλικών. Όταν χρησιμοποιούνται ωστενιτικοί χάλυβες, οι προδιαγεγραμμένες ελάχιστες τιμές αντοχής διαρροής ή εγγυημένης αντοχής σύμφωνα με τα πρότυπα υλικών μπορούν να αυξηθούν κατά μέγιστο κατά 15% όταν αυτές οι υψηλότερες τιμές βεβαιώνονται στο πιστοποιητικό επιθεώρησης υλικού. Όταν δεν υπάρχει πρότυπο υλικού για το εν λόγω μέταλλο, ή χρησιμοποιούνται μη μεταλλικά υλικά, οι τιμές της αντοχής διαρροής ή εγγυημένης αντοχής που χρησιμοποιούνται θα είναι εγκεκριμένες από την Αρμόδια Αρχή.
- 6.7.4.2.15** Οι φορητές δεξαμενές προοριζόμενες για τη μεταφορά εύφλεκτων κατεψυγμένων υγροποιημένων αερίων θα είναι ικανές να γειωθούν ηλεκτρικά.
- 6.7.4.3 Κριτήρια σχεδιασμού**
- 6.7.4.3.1** Τα περιβλήματα θα είναι κυκλικής διατομής.
- 6.7.4.3.2** Τα περιβλήματα θα είναι σχεδιασμένα και κατασκευασμένα να αντέχουν πίεση δοκιμής όχι μικρότερη από 1.3 φορές την MAWP. Για περιβλήματα με μόνωση κενού η πίεση δοκιμής δεν θα είναι μικρότερη από 1.3 φορές το άθροισμα της MAWP και 100 kPa (1 bar). Σε καμία περίπτωση δεν θα είναι η πίεση δοκιμής μικρότερη από 300 kPa (3 bar) (πίεση μετρητή). Προσοχή πρέπει να δίνεται στις απαιτήσεις ελάχιστου πάχους περιβλήματος που περιγράφονται στις 6.7.4.4.2 με 6.7.4.4.7.
- 6.7.4.3.3** Για μέταλλα με σαφώς ορισμένο όριο διαρροής ή χαρακτηριζόμενα από εγγυημένη αντοχή (0.2% εγγυημένη αντοχή, γενικά, ή 1% εγγυημένη αντοχή για ωστενιτικούς χάλυβες) η κύρια τάση μεμβράνης σ (σίγμα) στο περίβλημα δεν θα υπερβεί το 0.75 Re ή 0.50 Rm, όποιο είναι το χαμηλότερο, στην πίεση

¹⁰ Χάριν υπολογισμού $g = 9.81 \text{ m/s}^2$.

δοκιμής, όπου:

R_e = αντοχή διαρροής σε N/mm^2 , ή 0.2% εγγυημένη αντοχή ή, για ωστενιτικούς χάλυβες, 1% εγγυημένη αντοχή.

R_m = ελάχιστη εφελκυστική αντοχή σε N/mm^2 .

6.7.4.3.3.1 Οι τιμές R_e και R_m που χρησιμοποιούνται θα είναι οι προδιαγεγραμμένες ελάχιστες τιμές σύμφωνα με τα εθνικά ή διεθνή πρότυπα υλικών. Όταν χρησιμοποιούνται ωστενιτικοί χάλυβες, οι προδιαγεγραμμένες ελάχιστες τιμές για τα R_e και R_m σύμφωνα με τα πρότυπα υλικού μπορούν να αυξηθούν κατά μέγιστο κατά 15% όταν υψηλότερες τιμές βεβαιώνονται στο πιστοποιητικό επιθεώρησης υλικού. Όταν δεν υπάρχει πρότυπο υλικού για το εν λόγω μέταλλο, οι τιμές R_e και R_m που χρησιμοποιούνται θα είναι εγκεκριμένες από την Αρμόδια Αρχή ή τον εξουσιοδοτημένο φορέα της.

6.7.4.3.3.2 Χάλυβες με λόγο R_e/R_m πάνω από 0.85 δεν επιτρέπονται για την κατασκευή συγκολλημένων περιβλημάτων. Οι τιμές R_e και R_m που πρόκειται να χρησιμοποιηθούν στον καθορισμό του λόγου αυτού θα είναι οι τιμές που προδιαγράφονται στο πιστοποιητικό επιθεώρησης υλικού.

6.7.4.3.3.3 Χάλυβες που χρησιμοποιούνται στην κατασκευή περιβλημάτων θα έχουν επιμήκυνση σε θραύση, σε ποσοστό %, όχι μικρότερο από $10\ 000/R_m$ με απόλυτο ελάχιστο 16% για λεπτόκοκκους χάλυβες και 20% για άλλους χάλυβες. Αλουμίνιο και κράματα αλουμινίου που χρησιμοποιούνται στην κατασκευή περιβλημάτων θα έχουν επιμήκυνση σε θραύση, σε ποσοστό %, όχι μικρότερο από $10\ 000/6R_m$ με απόλυτο ελάχιστο 12%.

6.7.4.3.3.4 Για το σκοπό του καθορισμού των πραγματικών τιμών για τα υλικά, θα πρέπει να σημειωθεί ότι για φύλλο μετάλλου, ο άξονας του δείγματος εφελκυστικής δοκιμής θα είναι σε ορθή γωνία (εγκαρσίως) με την κατεύθυνση κυλίσεως. Η μόνιμη επιμήκυνση σε θραύση θα μετράται σε δείγματα δοκιμής ορθογώνιων διατομών σύμφωνα με το πρότυπο ISO 6892:1998 χρησιμοποιώντας μήκος μέτρησης 50 mm.

6.7.4.4 Ελάχιστο πάχος περιβλήματος

6.7.4.4.1 Το ελάχιστο πάχος περιβλήματος θα είναι το μεγαλύτερο πάχος με βάση:

- (a) Το ελάχιστο πάχος καθορισμένο σύμφωνα με τις απαιτήσεις των 6.7.4.4.2 με 6.7.4.4.7, ή
- (b) Το ελάχιστο πάχος καθορισμένο σύμφωνα με τον αναγνωρισμένο Κώδικα δοχείου πίεσης συμπεριλαμβανομένων των απαιτήσεων στην 6.7.4.3.

6.7.4.4.2 Τα περιβλήματα με διάμετρο όχι μεγαλύτερη από 1.80 m δεν θα είναι λιγότερο από 5 mm σε πάχος του χάλυβα αναφοράς ή σε ισοδύναμου πάχους του μετάλλου που είναι να χρησιμοποιηθεί. Περιβλήματα με διάμετρο μεγαλύτερη από 1.80 m δεν θα είναι λιγότερο από 6 mm σε πάχος του χάλυβα αναφοράς ή σε ισοδύναμου πάχους του μετάλλου που είναι να χρησιμοποιηθεί.

6.7.4.4.3 Τα περιβλήματα δεξαμενών με μόνωση κενού και διάμετρο μεγαλύτερη από 1.80 m δεν θα είναι λιγότερο από 3 mm σε πάχος του χάλυβα αναφοράς ή σε ισοδύναμου πάχους του μετάλλου που είναι να χρησιμοποιηθεί. Τέτοια περιβλήματα με διάμετρο μεγαλύτερη από 1.80 m δεν θα είναι λιγότερο από 4 mm σε πάχος του χάλυβα αναφοράς ή σε ισοδύναμου πάχους του μετάλλου που είναι να χρησιμοποιηθεί.

- 6.7.4.4.4** Για δεξαμενές με μόνωση κενού, το συνολικό πάχος του καλύμματος και του περιβλήματος θα αντιστοιχεί στο ελάχιστο πάχος που περιγράφεται στην 6.7.4.4.2, με το πάχος του ίδιου του περιβλήματος να μην είναι λιγότερο από το ελάχιστο πάχος που περιγράφεται στην 6.7.4.4.3.
- 6.7.4.4.5** Τα περιβλήματα δεν θα είναι λιγότερο από 3 mm σε πάχος ανεξάρτητα από το υλικό κατασκευής.
- 6.7.4.4.6** Το ισοδύναμο πάχος ενός μετάλλου εκτός από το πάχος που αναφέρεται για το χάλυβα αναφοράς στις 6.7.4.4.2 και 6.7.4.4.3 θα καθορίζεται με τον ακόλουθο τύπο:

$$e_1 = \frac{21.4e_0}{\sqrt[3]{Rm_1 \times A_1}}$$

όπου:

- e_1 = απαιτούμενο ισοδύναμο πάχος (σε mm) του μετάλλου που είναι να χρησιμοποιηθεί,
- e_0 = ελάχιστο πάχος (σε mm) του χάλυβα αναφοράς που αναφέρεται στις 6.7.4.4.2 και 6.7.4.4.3,
- Rm_1 = εγγυημένη ελάχιστη εφελκυστική αντοχή (σε N/mm²) του μετάλλου που είναι να χρησιμοποιηθεί (βλέπε 6.7.4.3.3),
- A_1 = εγγυημένη ελάχιστη επιμήκυνση σε θραύση (σε %) του μετάλλου που είναι να χρησιμοποιηθεί σύμφωνα με εθνικά ή διεθνή πρότυπα.
- 6.7.4.4.7** Σε καμία περίπτωση το πάχος τοιχώματος δεν θα είναι μικρότερο από αυτό στις 6.7.4.4.1 έως 6.7.4.4.5. Όλα τα μέρη του περιβλήματος θα έχουν ελάχιστο πάχος όπως ορίζεται στις 6.7.4.4.1 έως 6.7.4.4.6. Αυτό το πάχος δεν θα περιλαμβάνει ανοχή για διάβρωση.

- 6.7.4.4.8** Δεν θα υπάρξει ξαφνική αλλαγή του πάχους πλάκας στη σύνδεση των άκρων (κορυφών) με το κυλινδρικό τμήμα του περιβλήματος.

6.7.4.5 Εξοπλισμός εξυπηρέτησης

- 6.7.4.5.1** Ο εξοπλισμός εξυπηρέτησης θα έχει τέτοια διάταξη ώστε να είναι προστατευμένος έναντι του κινδύνου ξεβιδώματος ή της βλάβης στη διάρκεια της μεταφοράς ή του χειρισμού. Όταν η ένωση μεταξύ του πλαισίου και της δεξαμενής ή του καλύμματος και του περιβλήματος επιτρέπει σχετική κίνηση μεταξύ των συναρμολογούμενων μερών, ο εξοπλισμός θα είναι έτσι προσδεμένος ώστε να επιτρέπει τέτοια κίνηση χωρίς κίνδυνο ζημιάς στα μέρη εργασίας. Τα εξωτερικά εξαρτήματα εκκένωσης (υποδοχές σωλήνων, συσκευές κλεισίματος), η εσωτερική βαλβίδα διακοπής και η έδρασή της θα προστατεύονται έναντι του κινδύνου να ξεβιδωθούν λόγω εξωτερικών δυνάμεων (για παράδειγμα με χρήση τομών διάτμησης). Οι συσκευές πλήρωσης και εκκένωσης (περιλαμβανομένων των παρεμβυσμάτων ή βιδωτών βυσμάτων) και προστατευτικών πωμάτων θα μπορούν να ασφαλίζονται έναντι αιφνίδιου ανοίγματος.

- 6.7.4.5.2** Κάθε άνοιγμα πλήρωσης και εκκένωσης σε φορητές δεξαμενές προοριζόμενες για τη μεταφορά εύφλεκτων κατεψυγμένων υγροποιημένων αερίων θα είναι εξοπλισμένο με τουλάχιστον τρεις ανεξάρτητες μεταξύ τους συσκευές κλεισίματος σε σειρά, η πρώτη μια βαλβίδα διακοπής τοποθετημένη όσο κοννότερα δυνατό στο κάλυμμα, η δεύτερη να είναι μια βαλβίδα διακοπής και η τρίτη ένα κενό

παρέμβυσμα ή ισοδύναμη συσκευή. Η συσκευή κλεισίματος κοντύτερα στο κάλυμμα θα είναι συσκευή που κλείνει αυτόματα σε περίπτωση ακούσιας κίνησης της φορητής δεξαμενής κατά την πλήρωση, εκκένωση ή περικύκλωση από φωτιά. Αυτή η συσκευή θα μπορεί να τεθεί σε λειτουργία και εξ αποστάσεως.

- 6.7.4.5.3** Κάθε άνοιγμα πλήρωσης και εκκένωσης σε φορητές δεξαμενές προοριζόμενες για τη μεταφορά μη εύφλεκτων κατεψυγμένων υγροποιημένων αερίων θα είναι εξοπλισμένο με τουλάχιστον δύο ανεξάρτητες μεταξύ τους συσκευές κλεισίματος σε σειρά, η πρώτη μια βαλβίδα διακοπής τοποθετημένη όσο κοντύτερα δυνατό στο κάλυμμα, η δεύτερη ένα κενό παρέμβυσμα ή ισοδύναμη συσκευή.
- 6.7.4.5.4** Για μέρη των σωλήνων που μπορεί να κλείσουν και από τα δύο άκρα και όπου μπορεί να παγιδευθεί υγρό προϊόν, μια μέθοδος αυτόματης εκτόνωσης πίεσης θα υπάρχει για να αποτρέπει την ανάπτυξη υπερβολικής πίεση μέσα στις σωληνώσεις.
- 6.7.4.5.5** Δεξαμενές με μόνωση κενού δεν χρειάζεται να έχουν άνοιγμα για επιθεώρηση.
- 6.7.4.5.6** Όσο είναι πρακτικά δυνατό τα εξωτερικά εξαρτήματα θα είναι ομαδοποιημένα.
- 6.7.4.5.7** Κάθε σύνδεση σε μια φορητή δεξαμενή θα επισημαίνεται σαφώς ώστε να υποδεικνύει τη λειτουργία της.
- 6.7.4.5.8** Κάθε βαλβίδα διακοπής ή άλλο μέσο κλεισίματος θα είναι σχεδιασμένα και κατασκευασμένα για μια βαθμολογημένη πίεση όχι μικρότερη από τη MAWP του περιβλήματος λαμβάνοντας υπόψη τις αναμενόμενες κατά τη μεταφορά θερμοκρασίες. Όλες οι βαλβίδες διακοπής με βιδωτούς άξονες θα κλείνουν με δεξιόστροφη κίνηση της χειροκίνητης στρόφιγγας. Για άλλες βαλβίδες διακοπής η ρύθμιση (ανοιχτή και κλειστή) και φορά κλεισίματος θα επισημαίνονται σαφώς. Όλες οι βαλβίδες διακοπής θα είναι σχεδιασμένες να εμποδίζουν ακούσιο άνοιγμα.
- 6.7.4.5.9** Όταν χρησιμοποιούνται μονάδες ανάπτυξης πίεσης, οι συνδέσεις υγρού και ατμού στη μονάδα θα είναι εξοπλισμένες με μια βαλβίδα όσο κοντύτερα δυνατό στο κάλυμμα για να αποτραπεί η απώλεια περιεχομένων σε περίπτωση βλάβης της μονάδας ανάπτυξης πίεσης.
- 6.7.4.5.10** Οι σωληνώσεις θα είναι σχεδιασμένες, κατασκευασμένες και εγκατεστημένες έτσι ώστε να αποφεύγεται ο κίνδυνος ζημιάς λόγω θερμικής διαστολής και συστολής, μηχανικών χτυπημάτων και κραδασμών. Για την αποφυγή διαρροής λόγω φωτιάς, μόνο χαλύβδινοι σωλήνες και συγκολλημένες ενώσεις θα χρησιμοποιούνται ανάμεσα στο κάλυμμα και την ένωση με το πρώτο κλείστρο κάθε διεξόδου. Η μέθοδος προσάρτησης του κλείστρου στην ένωση θα πρέπει να ικανοποιεί την Αρμόδια Αρχή ή τον εξουσιοδοτημένο φορέα της. Όλες οι σωληνώσεις θα είναι από κατάλληλο μεταλλικό υλικό. Όπου είναι δυνατό θα χρησιμοποιούνται συγκολλημένες ενώσεις σωλήνων.
- 6.7.4.5.11** Οι ενώσεις χάλκινων σωλήνων θα είναι χαλκοκολλημένες ή θα έχουν μια εξίσου ισχυρή μεταλλική ένωση. Το σημείο τήξης των υλικών χαλκοκόλλησης δεν θα είναι χαμηλότερο από 525 °C. Οι ενώσεις δεν θα μειώνουν την αντοχή των σωλήνων όπως μπορεί να συμβεί με την κοπή σπειρωμάτων.
- 6.7.4.5.12** Τα υλικά κατασκευής των βαλβίδων και προσαρτημάτων θα έχουν ικανοποιητικές ιδιότητες στη χαμηλότερη θερμοκρασία λειτουργίας της φορητής δεξαμενής.
- 6.7.4.5.13** Η πίεση διαρρήξεως όλων των σωληνώσεων και των εξαρτημάτων σωλήνων δεν θα είναι μικρότερη από τη μεγαλύτερη από τέσσερις φορές την MAWP του περιβλήματος ή τέσσερις φορές την πίεση

στην οποία θα υπόκειται σε χρήση λόγω της δράσης αντλίας ή άλλης συσκευής (εκτός από συσκευές εκτόνωσης πίεσης).

6.7.4.6 Συσκευές εκτόνωσης πίεσης

6.7.4.6.1 Κάθε περίβλημα θα είναι εξοπλισμένο με δύο τουλάχιστον ανεξάρτητες συσκευές εκτόνωσης πίεσης με ελατήριο. Οι συσκευές εκτόνωσης πίεσης θα ανοίγουν αυτόματα σε πίεση όχι μικρότερη από την MAWP και θα είναι πλήρως ανοιχτές σε πίεση ίση με 110% της MAWP. Αυτές οι συσκευές μετά την εκκένωση, θα κλείνουν σε πίεση όχι μικρότερη από 10% κάτω από την πίεση στην οποία αρχίζει η εκκένωση και θα παραμένουν κλειστές σε όλες τις χαμηλότερες πιέσεις. Οι συσκευές εκτόνωσης πίεσης θα είναι του τύπου που αντιστέκεται σε δυναμικές δυνάμεις συμπεριλαμβανομένης της δίογκωσης.

6.7.4.6.2 Τα περιβλήματα για μη εύφλεκτα κατεψυγμένα υγροποιημένα αέρια και υδρογόνο μπορούν να έχουν επιπλέον εύθραυστους δίσκους παράλληλα με τις συσκευές με ελατήριο όπως αναφέρεται στην 6.7.4.7.2 και στην 6.7.4.7.3.

6.7.4.6.3 Οι συσκευές εκτόνωσης πίεσης θα είναι σχεδιασμένες να εμποδίζουν την είσοδο ξένων ουσιών, τη διαρροή υγρού και την επικίνδυνη ανάπτυξη υπερβολικής πίεσης.

6.7.4.6.4 Οι συσκευές εκτόνωσης πίεσης θα είναι εγκεκριμένες από την Αρμόδια Αρχή ή τον εξουσιοδοτημένο φορέα της.

6.7.4.7 Χωρητικότητα και ρυθμίσεις των συσκευών εκτόνωσης πίεσης

6.7.4.7.1 Στην περίπτωση απώλειας κενού σε δεξαμενή με μόνωση κενού ή απώλεια του 20% της μόνωσης δεξαμενής μονωμένης με στερεά υλικά, η συνδυασμένη χωρητικότητα όλων των εγκατεστημένων συσκευών εκτόνωσης πίεσης θα είναι αρκετή ώστε η πίεση (συμπεριλαμβανομένης συσσώρευσης) μέσα στο περίβλημα να μην υπερβεί το 120% της MAWP.

6.7.4.7.2 Για μη εύφλεκτα κατεψυγμένα υγροποιημένα αέρια (εκτός οξυγόνου) και υδρογόνο, αυτή η χωρητικότητα μπορεί να επιτευχθεί με χρήση εύθραυστων δίσκων παράλληλα με τις απαιτούμενες συσκευές εκτόνωσης ασφαλείας. Οι εύθραυστοι δίσκοι θα διαρρηγνύονται σε ονομαστική πίεση ίση με την πίεση δοκιμής του περιβλήματος.

6.7.4.7.3 Υπό τις συνθήκες που περιγράφονται στις 6.7.4.7.1 και 6.7.4.7.2 μαζί με την πλήρη περικύκλωση από φωτιά η συνδυασμένη χωρητικότητα όλων των εγκατεστημένων συσκευών εκτόνωσης πίεσης θα είναι αρκετή ώστε να περιορίζει την πίεση στο περίβλημα στην πίεση δοκιμής.

6.7.4.7.4 Η απαιτούμενη χωρητικότητα των συσκευών εκτόνωσης θα υπολογίζεται σύμφωνα με ένα γνωστό τεχνικό κώδικα αναγνωρισμένο από την Αρμόδια Αρχή¹¹.

6.7.4.8 Επισήμανση των συσκευών εκτόνωσης πίεσης

6.7.4.8.1 Κάθε συσκευή εκτόνωσης πίεσης θα φέρει ευανάγνωστη και μόνιμη επισήμανση με τα παρακάτω στοιχεία:

¹¹ Βλέπε για παράδειγμα το CGA Φυλλάδιο S-1.2-1995.

- (a) Την πίεση (σε bar ή kPa) στην οποία είναι ρυθμισμένη να εκτόνωνει,
- (b) Το ανεκτό περιθώριο στην πίεση εκτόνωσης για συσκευές με ελατήριο,
- (c) Τη θερμοκρασία αναφοράς που αντιστοιχεί στη βαθμολογημένη πίεση για εύθραυστους δίσκους, και
- (d) Την ικανότητα ρυθμού ροής της συσκευής σε κανονικά κυβικά μέτρα αέρα ανά δευτερόλεπτο (m^3/s).
- (e) Τα εμβαδά των εγκαρσίων τομών ροής των οπλισμένων με ελατήριο μηχανισμών ανακουφίσεως της πίεσεως και των εύθραυστων δίσκων εις mm^2 .
Όταν είναι πρακτικά δυνατό, οι ακόλουθες πληροφορίες θα υποδεικνύονται επίσης:
- (f) Το όνομα του κατασκευαστή και ο σχετικός αριθμός καταλόγου της συσκευής.

6.7.4.8.2 Η ικανότητα ρυθμού ροής που υποδεικνύεται σε σήμανση πάνω στις συσκευές εκτόνωσης πίεσης θα καθορίζεται σύμφωνα με το πρότυπο ISO 4126-1:2004 και ISO 4126-7:2004.

6.7.4.9 Συνδέσεις με συσκευές εκτόνωσης πίεσης

6.7.4.9.1 Οι συνδέσεις με τις συσκευές εκτόνωσης πίεσης θα είναι επαρκούς μεγέθους ώστε να επιτρέπει στην ουσία υπό εκτόνωση να περνάει ανεμπόδιστη στη συσκευή ασφαλείας. Καμιά βαλβίδα διακοπής δεν θα είναι εγκατεστημένη μεταξύ του περιβλήματος και των συσκευών εκτόνωσης πίεσης εκτός από όπου παρέχονται εφεδρικές συσκευές για συντήρηση ή άλλους λόγους και οι βαλβίδες διακοπής που εξυπηρετούν τις συσκευές που χρησιμοποιούνται πραγματικά είναι κλειδωμένες στην ανοιχτή θέση ή οι βαλβίδες διακοπής είναι αλληλοσυνδεμένες έτσι ώστε οι απαιτήσεις της 6.7.4.7 να ικανοποιούνται πάντα. Δεν θα υπάρχει εμπόδιο σε άνοιγμα που οδηγεί σε εξαέρωση ή συσκευή εκτόνωσης πίεσης που μπορεί να περιορίζει ή να κόβει τη ροή από το περίβλημα προς τη συσκευή αυτή. Οι εξαεριστήρες ή σωλήνες από τις διεξόδους της συσκευής εκτόνωσης πίεσης, όταν χρησιμοποιούνται, θα αποδίδουν τον ατμό ή υγρό υπό εκτόνωση στην ατμόσφαιρα σε συνθήκες ελάχιστης αντίθλιψης στις συσκευές εκτόνωσης.

6.7.4.10 Τοποθέτηση των συσκευών εκτόνωσης πίεσης

6.7.4.10.1 Κάθε στόμιο εισαγωγής συσκευής εκτόνωσης πίεσης θα είναι τοποθετημένο στην κορυφή του περιβλήματος σε μια θέση όσο κοντύτερα είναι πρακτικά δυνατό στο διάμηκες και εγκάρσιο κέντρο του περιβλήματος. Όλα τα στόμια εισαγωγής συσκευών εκτόνωσης πίεσης θα είναι τοποθετημένα υπό συνθήκες μέγιστης πλήρωσης στο χώρο ατμών του περιβλήματος και οι συσκευές θα είναι τοποθετημένες έτσι ώστε να διασφαλίζεται η ανεμπόδιστη εκτόνωση του διαφεύγοντος ατμού. Για κατεψυγμένα υγροποιημένα αέρια, ο διαφεύγων ατμός θα κατευθύνεται μακριά από τη δεξαμενή με τέτοιο τρόπο ώστε να μην προσκρούει στη δεξαμενή. Προστατευτικές συσκευές που απομακρύνουν τη ροή του ατμού είναι επιτρεπτές εφόσον η απαιτούμενη χωρητικότητα της συσκευής εκτόνωσης δεν μειώνεται.

6.7.4.10.2 Θα λαμβάνονται μέτρα για την αποφυγή πρόσβασης στις συσκευές εκτόνωσης πίεσης από μη εξουσιοδοτημένα άτομα και για την προστασία των συσκευών από ζημιά λόγω ανατροπής της φορητής δεξαμενής.

6.7.4.11 Συσκευές μετρήσεων

6.7.4.11.1 Εκτός αν μια φορητή δεξαμενή πρόκειται να πληρώνεται κατά βάρος θα είναι εξοπλισμένη με μια ή περισσότερες συσκευές μετρήσεων. Γυάλινες συσκευές μέτρησης στάθμης και μετρητές από άλλο εύθραυστο υλικό, που είναι σε συνεχή επικοινωνία με τα περιεχόμενα της δεξαμενής δεν θα χρησιμοποιούνται.

6.7.4.11.2 Θα παρέχεται σύνδεση για μετρητή κενού στο κάλυμμα μιας φορητής δεξαμενής με μόνωση κενού.

6.7.4.12 Υποστηρίγματα φορητών δεξαμενών, πλαίσια, προσαρτήματα ανύψωσης και καθήλωσης

6.7.4.12.1 Οι φορητές δεξαμενές θα είναι σχεδιασμένες και κατασκευασμένες με υποστηρικτική κατασκευή που παρέχει μια ασφαλή βάση κατά τη μεταφορά. Οι δυνάμεις που περιγράφονται στην 6.7.4.2.12 και ο συντελεστής ασφαλείας που αναφέρεται στην 6.7.4.2.13 θα λαμβάνονται υπόψη σε αυτό το μέρος του σχεδιασμού. Δοκοί, πλαίσια, βάσεις ή άλλες παρόμοιες κατασκευές είναι αποδεκτές.

6.7.4.12.2 Οι συνδυασμένες καταπονήσεις που προκαλούνται από τα σημεία στήριξης της φορητής δεξαμενής (π.χ. βάσεις, πλαίσια, κλπ.) και τα προσαρτήματα ανύψωσης και καθήλωσης φορητής δεξαμενής δεν θα προκαλούν υπερβολική καταπόνηση σε κανένα τμήμα της δεξαμενής. Μόνιμα προσαρτήματα ανύψωσης και καθήλωσης θα είναι ενσωματωμένα σε όλες τις φορητές δεξαμενές. Κατά προτίμηση θα είναι ενσωματωμένα στα υποστηρίγματα της φορητής δεξαμενής αλλά μπορούν και να στερεωθούν σε ενισχυτικές πλάκες πάνω στη δεξαμενή στα σημεία στηρίξεως.

6.7.4.12.3 Για το σχεδιασμό των υποστηριγμάτων και πλαισίων θα λαμβάνονται υπόψη οι επιπτώσεις περιβαλλοντικής διάβρωσης.

6.7.4.12.4 Οι υποδοχές για το περονοφόρο ανυψωτικό όχημα θα είναι δυνατό να κλείνονται. Τα μέσα κλεισίματος των υποδοχών για το περονοφόρο ανυψωτικό όχημα θα είναι μόνιμο μέρος του πλαισίου ή μόνιμα στερεωμένα στο πλαίσιο. Φορητές δεξαμενές με ένα διαμέρισμα με μήκος μικρότερο από 3.65 m δεν χρειάζεται να έχουν κλεισμένες υποδοχές για το περονοφόρο ανυψωτικό όχημα εφόσον:

- (a) Η δεξαμενή συμπεριλαμβανομένων όλων των εξαρτημάτων είναι καλά προστατευμένη από χτύπημα από τις λεπίδες του περονοφόρου, και
- (b) Η απόσταση μεταξύ των κέντρων των υποδοχών για το περονοφόρο είναι τουλάχιστον το μισό του μέγιστου μήκους της φορητής δεξαμενής.

6.7.4.12.5 Όταν οι φορητές δεξαμενές δεν είναι προστατευμένες κατά τη μεταφορά, σύμφωνα με την 4.2.2.3, τα περιβλήματα και ο εξοπλισμός εξυπηρέτησης θα είναι προστατευμένα έναντι ζημιάς στο περίβλημα και στον εξοπλισμό εξυπηρέτησης που προκαλείται από πλευρική ή κατά μήκος κρούση ή ανατροπή. Τα εξωτερικά εξαρτήματα θα είναι προστατευμένα ώστε να αποκλείεται η διαφυγή των περιεχομένων του περιβλήματος σε κρούση ή ανατροπή της φορητής δεξαμενής πάνω στα εξαρτήματά της. Παραδείγματα προστασίας περιλαμβάνουν:

- (a) προστασία έναντι πλευρικής πρόσκρουσης που μπορεί να αποτελείται από επιμήκεις ράβδους (μπάρες) που προστατεύουν το περίβλημα και στις δύο πλευρές στο επίπεδο της μέσης γραμμής,
- (b) προστασία της φορητής δεξαμενής έναντι ανατροπής που μπορεί να αποτελείται από

ενισχυτικούς δακτυλίους ή ράβδους (μπάρες) στερεωμένες εγκάρσια στο πλαίσιο,

- (c) προστασία έναντι πρόσκρουσης από όπισθεν που μπορεί να αποτελείται από προφυλακτήρα ή πλαίσιο,
- (d) προστασία του περιβλήματος έναντι ζημιάς λόγω κρούσης ή ανατροπής με χρήσης ενός πλαισίου ISO σύμφωνα με το πρότυπο ISO 1496-3:1995,
- (e) προστασία της φορητής δεξαμενής έναντι κρούσης ή ανατροπής με κάλυμμα μόνωσης κενού.

6.7.4.13 Έγκριση σχεδιασμού

6.7.4.13.1 Η Αρμόδια Αρχή ή ο εξουσιοδοτημένος φορέας της θα εκδίδουν ένα πιστοποιητικό έγκρισης σχεδιασμού για κάθε νέο σχέδιο φορητής δεξαμενής. Αυτό το πιστοποιητικό θα επιβεβαιώνει πως η φορητή δεξαμενή επιθεωρήθηκε από την Αρχή αυτή, είναι κατάλληλη για τον προοριζόμενο σκοπό της και ικανοποιεί τις απαιτήσεις αυτού του Κεφαλαίου. Όταν μια σειρά φορητών δεξαμενών κατασκευάζονται χωρίς αλλαγές στο σχεδιασμό, το πιστοποιητικό θα ισχύει για όλη τη σειρά. Το πιστοποιητικό θα αναφέρει την αναφορά ελέγχου του προτύπου, τα κατεψυγμένα υγροποιημένα αέρια προς μεταφορά, τα υλικά κατασκευής του περιβλήματος και καλύμματος και έναν αριθμό έγκρισης. Ο αριθμός έγκρισης θα αποτελείται από το διακριτικό σήμα του κράτους στην επικράτεια του οποίου δόθηκε η έγκριση, δηλ. το διακριτικό σήμα για χρήση στη διεθνή κυκλοφορία όπως ορίζει η Σύμβαση περί οδικής κυκλοφορίας, Βιέννη 1968, και ένας αριθμός ταξινόμησης του οχήματος. Κάθε εναλλακτικός διακανονισμός σύμφωνα με την 6.7.1.2 θα υποδεικνύεται στο πιστοποιητικό. Μια έγκριση σχεδιασμού μπορεί να χρησιμεύσει για την έγκριση μικρότερων φορητών δεξαμενών από υλικά ίδιου είδους και πάχους, με ίδιες τεχνικές κατασκευής και πανομοιότυπα υποστηρίγματα, ισοδύναμα κλείστρα και άλλα παρελκόμενα.

6.7.4.13.2 Η αναφορά ελέγχου του προτύπου για την έγκριση σχεδιασμού θα περιλαμβάνει τουλάχιστον τα παρακάτω:

- (a) Τα αποτελέσματα της σχετικής δοκιμής πλαισίου που περιγράφεται στο πρότυπο ISO 1496-3:1995,
- (b) Τα αποτελέσματα της αρχικής επιθεώρησης και δοκιμής σύμφωνα με την 6.7.4.14.3, και
- (c) Τα αποτελέσματα της δοκιμής κρούσης της 6.7.4.14.1, όταν εφαρμόζεται.

6.7.4.14 Επιθεώρηση και δοκιμές

6.7.4.14.1 Φορητές δεξαμενές που ικανοποιούν τον ορισμό του εμπορευματοκιβωτίου της Διεθνούς Σύμβασης για Ασφαλή Εμπορευματοκιβώτια (CSC), 1972, ως διορθώθηκε, δε θα πρέπει να χρησιμοποιούνται εκτός εάν είναι επιτυχώς αξιολογημένες υποβάλλοντας αντιπροσωπευτικό πρωτότυπο κάθε σχεδιασμού σε Δοκιμή Δυναμικής, Διαμήκους Κρούσης που περιγράφεται στο Εγχειρίδιο Ελέγχων και Κριτηρίων, Μέρος 4, Τμήμα 41.

6.7.4.14.2 Η δεξαμενή και είδη εξοπλισμού κάθε φορητής δεξαμενής θα επιθεωρούνται και θα δοκιμάζονται πριν να τεθούν σε υπηρεσία για πρώτη φορά (αρχική επιθεώρηση και δοκιμή) και εφεξής σε διαστήματα όχι μεγαλύτερα από πέντε χρόνια (5-ετής περιοδική επιθεώρηση και δοκιμή) με ενδιάμεση περιοδική επιθεώρηση και δοκιμή (2.5-ετής περιοδική επιθεώρηση και δοκιμή) στα μισά του διαστήματος μεταξύ

των 5-ετών περιοδικών επιθεώρησεων και δοκιμών. Η 2.5-ετής επιθεώρηση και δοκιμή μπορεί να διενεργηθεί εντός 3 μηνών από τη δεδομένη ημερομηνία. Μια επιθεώρηση και δοκιμή κατ'εξαίρεση θα διενεργείται ανεξάρτητα από την τελευταία περιοδική επιθεώρηση και δοκιμή όταν αυτό είναι απαραίτητο σύμφωνα με την 6.7.4.14.7.

6.7.4.14.3 Η αρχική επιθεώρηση και δοκιμή μιας φορητής δεξαμενής θα περιλαμβάνει έλεγχο των χαρακτηριστικών, μια εσωτερική και εξωτερική εξέταση της φορητής δεξαμενής και των εξαρτημάτων της με κατάλληλη προσοχή στα μεταφερόμενα κατεψυγμένα υγροποιημένα αέρια, και μια δοκιμή πίεσης αναφορικά με τις δοκιμές πίεσης σύμφωνα με την 6.7.4.3.2. Η δοκιμή πίεσης μπορεί να διεξαχθεί ως υδραυλική δοκιμή ή με χρήση άλλου υγρού ή αερίου σύμφωνα με την Αρμόδια Αρχή ή τον εξουσιοδοτημένο φορέα της. Πριν να τεθεί σε υπηρεσία η φορητή δεξαμενή, μια δοκιμή στεγανότητας και ένας έλεγχος ικανοποιητικής λειτουργίας όλου του εξοπλισμού εξυπηρέτησης θα διενεργούνται επίσης. Όταν το περίβλημα και τα εξαρτήματά του έχουν δοκιμαστεί υπό πίεση χωριστά, θα υπόκεινται μαζί σε δοκιμή στεγανότητας μετά τη συναρμολόγηση. Όλες οι συγκολλήσεις υποκειμένες στο επίπεδο πλήρους καταπόνησης στο περίβλημα θα επιθεωρούνται κατά την αρχική δοκιμή με ραδιογραφική, υπερηχητική ή άλλη κατάλληλη μη καταστρεπτική μέθοδο δοκιμής. Αυτό δεν ισχύει για το κάλυμμα.

6.7.4.14.4 Η 5-ετής και 2.5-ετής περιοδική επιθεώρηση και δοκιμή θα περιλαμβάνει μια εξωτερική εξέταση της φορητής δεξαμενής και των εξαρτημάτων της με κατάλληλη προσοχή στα μεταφερόμενα κατεψυγμένα υγροποιημένα αέρια, μια δοκιμή στεγανότητας και έλεγχος ικανοποιητικής λειτουργίας όλου του εξοπλισμού εξυπηρέτησης και μια μέτρηση του κενού, όταν αρμόζει. Στην περίπτωση δεξαμενών χωρίς μόνωση κενού το κάλυμμα και η μόνωση θα αφαιρούνται κατά μια 2.5-ετή και μια 5-ετή περιοδική επιθεώρηση και δοκιμές αλλά μόνο σε έκταση απαραίτητη για σωστή αξιολόγηση.

6.7.4.14.5 (Διεγγραφή)

6.7.4.14.6 Μια φορητή δεξαμενή δεν μπορεί να πληρωθεί και να δοθεί για μεταφορά μετά την ημερομηνία λήξης της τελευταίας 5-ετούς ή 2.5-ετούς περιοδικής επιθεώρησης και δοκιμής όπως απαιτεί η 6.7.4.14.2. Εντούτοις, μια φορητή δεξαμενή που πληρώθηκε πριν την ημερομηνία λήξης της τελευταίας περιοδικής επιθεώρησης και δοκιμής μπορεί να μεταφέρεται για μια περίοδο όχι πάνω από τρεις μήνες μετά την ημερομηνία λήξης της τελευταίας περιοδικής επιθεώρησης ή δοκιμής. Επιπλέον, μια φορητή δεξαμενή μπορεί να μεταφέρεται μετά την ημερομηνία λήξης της τελευταίας περιοδικής επιθεώρησης και δοκιμής:

- (a) Μετά την εκκένωση αλλά πριν τον καθαρισμό, για το σκοπό της διενέργειας της επόμενης απαιτούμενης δοκιμής ή επιθεώρησης πριν την επαναπλήρωση, και
- (b) Εκτός αν ορίζει διαφορετικά η Αρμόδια Αρχή, για μια περίοδο όχι πάνω από έξι μήνες μετά την ημερομηνία λήξης της τελευταίας περιοδικής επιθεώρησης ή δοκιμής, ώστε να επιτραπεί η επιστροφή των επικίνδυνων εμπορευμάτων για κατάλληλη διάθεση ή ανακύκλωση. Αναφορά στην εξαίρεση αυτή θα γίνεται στο έγγραφο μεταφοράς.

6.7.4.14.7 Η επιθεώρηση και δοκιμή κατ'εξαίρεση είναι απαραίτητη όταν η φορητή δεξαμενή παρουσιάζει ενδείξεις περιοχών που έχουν υποστεί βλάβες ή διάβρωση, ή διαρροή, ή άλλες συνθήκες που υποδεικνύουν μια ανεπάρκεια που θα μπορούσε να επηρεάσει την ακεραιότητα της φορητής δεξαμενής. Η έκταση της επιθεώρησης και δοκιμής κατ'εξαίρεση θα εξαρτάται από το μέγεθος της βλάβης ή τη φθορά της φορητής δεξαμενής. Θα περιλαμβάνει τουλάχιστον τη 2.5-ετή επιθεώρηση και δοκιμή σύμφωνα με την 6.7.4.14.4.

6.7.4.14.8 Η εσωτερική εξέταση κατά την αρχική επιθεώρηση και δοκιμή θα διασφαλίζει ότι το περίβλημα

επιθεωρείται για σκασίματα, διάβρωση, ή γδαρσίματα, χτυπήματα, παραμορφώσεις, ελαττώματα στις συγκολλήσεις ή οποιοσδήποτε άλλες συνθήκες, που μπορούν να καταστήσουν τη φορητή δεξαμενή μη ασφαλή προς μεταφορά.

6.7.4.14.9 Η εξωτερική εξέταση θα διασφαλίζει ότι:

- (a) Οι εξωτερικές σωληνώσεις, βαλβίδες, συστήματα συμπίεσης/ ψύξης όπου αρμόζει και φλάντζες επιθεωρούνται για διαβρωμένες περιοχές, ελαττώματα και άλλες συνθήκες, συμπεριλαμβανομένης της διαρροής, που μπορούν να καταστήσουν τη φορητή δεξαμενή μη ασφαλή για πλήρωση, εκκένωση ή μεταφορά,
- (b) δεν υπάρχει διαρροή στα καλύμματα ανθρωποθυρίδων ή τα παρεμβύσματα,
- (c) μπουλόνια ή περικόχλια που λείπουν ή είναι χαλαρωμένα σε οποιαδήποτε ένωση φλάντζας ή κενή φλάντζα, αντικαθίστανται ή σφίγγονται,
- (d) όλες οι συσκευές άμεσου ανάγκης και βαλβίδες δεν έχουν διάβρωση, παραμόρφωση και καμιά βλάβη ή ελάττωμα που θα μπορούσε να εμποδίσει την κανονική λειτουργία τους. Οι συσκευές κλεισίματος εξ αποστάσεως και οι βαλβίδες αυτόματου κλεισίματος θα τίθενται σε λειτουργία για να αποδείξουν την κανονική λειτουργία τους,
- (e) οι απαιτούμενες επισημάνσεις πάνω στη φορητή δεξαμενή είναι ευανάγνωστες και σύμφωνα με τις αρμόζουσες απαιτήσεις, και
- (f) το πλαίσιο, υποστηρίγματα και διατάξεις για την ανύψωση της φορητής δεξαμενής είναι σε ικανοποιητική κατάσταση.

6.7.4.14.10 Οι επιθεωρήσεις και δοκιμές στις 6.7.4.14.1, 6.7.4.14.3, 6.7.4.14.4, 6.7.4.14.5 και 6.7.4.14.7 θα διενεργούνται ή θα εποπτεύονται από έναν ειδικό εγκεκριμένο από την Αρμόδια Αρχή ή τον εξουσιοδοτημένο φορέα της. Όταν η πίεση δοκιμής είναι μέρος της επιθεώρησης και δοκιμής, η πίεση δοκιμής θα είναι η ενδεδειγμένη στην πινακίδα στοιχείων της φορητής δεξαμενής. Υπό πίεση, η φορητή δεξαμενή θα επιθεωρείται για τυχόν διαρροές στο περίβλημα, σωληνώσεις ή στον εξοπλισμό.

6.7.4.14.11 Σε κάθε περίπτωση διεξαγωγής λειτουργιών κοπής, καύσης ή συγκόλλησης στο περίβλημα, οι εργασίες αυτές θα είναι εγκεκριμένες από την Αρμόδια Αρχή ή τον εξουσιοδοτημένο φορέα της λαμβάνοντας υπόψη τον Κώδικα δοχείου πίεσης που χρησιμοποιείται για την κατασκευή του περιβλήματος. Μια δοκιμή πίεσης στην αρχική πίεση δοκιμής θα διενεργείται μετά την περάτωση των εργασιών.

6.7.4.14.12 Όταν ανακαλύπτεται ένδειξη οποιασδήποτε μη ασφαλούς κατάστασης, η φορητή δεξαμενή δεν θα επανατεθεί σε υπηρεσία έως να διορθωθεί, να επαναληφθεί η δοκιμή και να περάσει τη δοκιμή.

6.7.4.15 **Επισημάνση**

6.7.4.15.1 Κάθε φορητή δεξαμενή θα είναι εξοπλισμένη με μεταλλική πινακίδα ανθεκτική στη διάβρωση, μόνιμα στερεωμένη στη φορητή δεξαμενή σε εμφανές μέρος εύκολα προσπελάσιμο για επιθεώρηση. Όταν λόγω διάταξης της φορητής δεξαμενής η πινακίδα δεν μπορεί να είναι μόνιμα στερεωμένη στο περίβλημα, το περίβλημα θα φέρει σήμανση τουλάχιστον με τις πληροφορίες που απαιτεί ο Κώδικας δοχείου πίεσης. Κατ'ελάχιστο οι παρακάτω πληροφορίες θα είναι σημειωμένες πάνω στην πινακίδα με

σφράγιση ή άλλη παρόμοια μέθοδο:

- (a) Πληροφορίες ιδιοκτήτη
 - (i) Αριθμός ταξινόμησης ιδιοκτήτη
- (b) Πληροφορίες κατασκευής
 - (i) Χώρα κατασκευής
 - (ii) Έτος κατασκευής
 - (iii) Επωνυμία ή σήμα του κατασκευαστή
 - (iv) Αύξων αριθμός του κατασκευαστή
- (c) Πληροφορίες έγκρισης
 - (i) το σύμβολο συσκευασίας των Ηνωμένων Εθνών 

Το σύμβολο αυτό δεν θα χρησιμοποιείται για σκοπό άλλο από το να πιστοποιεί ότι μία συσκευασία, μία φορητή δεξαμενή ή ένα MEGC συμμορφώνεται με τις σχετικές απαιτήσεις του Κεφαλαίου 6.1, 6.2, 6.3, 6.5, 6.6 ή 6.7¹².
 - (ii) Χώρα έγκρισης
 - (iii) Εξουσιοδοτημένος φορέας για την έγκριση σχεδιασμού
 - (iv) Αριθμός έγκρισης σχεδιασμού
 - (v) Τα γράμματα 'AA', αν ο σχεδιασμός εγκρίθηκε υπό εναλλακτική διευθέτηση (βλέπε 6.7.1.2)
 - (vi) Κώδικας δοχείου πίεσης με τον οποίο σχεδιάστηκε το περίβλημα
- (d) Πιέσεις
 - (i) MAWP (σε bar ή kPa (πίεση μετρητή))¹⁰
 - (ii) Πίεση δοκιμής (σε bar ή kPa (πίεση μετρητή))¹³
 - (iii) Ημερομηνία αρχικής δοκιμής πίεσης (μήνας και έτος)

¹² Το σύμβολο αυτό χρησιμοποιείται επίσης για να πιστοποιήσει ότι τα εύκαμπτα δοχεία για φορτίο χύδην τα οποία είναι εγκεκριμένα για άλλους τρόπους μεταφοράς συμμορφώνονται με τις απαιτήσεις οι οποίες υπάρχουν εις το Κεφάλαιο 6.8 των Προτύπων Κανονισμών UN (ή των Κανονισμών UN για τα Μοντέλα).

¹³ Θα αναγράφεται η μονάδα που χρησιμοποιήθηκε.

- (iv) Σήμα αναγνώρισης του επόπτη της αρχικής δοκιμής πίεσης
- (e) Θερμοκρασίες
 - (i) Ελάχιστη θερμοκρασία σχεδιασμού (σε °C)¹³
- (f) Υλικά
 - (i) Υλικό/ά περιβλήματος και αναφορά/ές πρότυπου υλικού
 - (ii) Ισοδύναμο πάχος σε χάλυβα αναφοράς (σε mm)¹³
- (g) Χωρητικότητα
 - (i) Χωρητικότητα δεξαμενής σε νερό στους 20°C (σε λίτρα)¹³
- (h) Μόνωση
 - (i) Είτε «Θερμικά μονωμένη» ή «μονωμένη με κενό» (ό,τι ισχύει)
 - (ii) Αποτελεσματικότητα του συστήματος μόνωσης (εισροή θερμότητας) (σε Watts)¹³
- (i) Χρόνος συγκράτησης – για κάθε υπό ψύξη υγροποιημένο αέριο που επιτρέπεται να μεταφερθεί στη φορητή δεξαμενή
 - (i) Πλήρης ονομασία του υπό ψύξη υγροποιημένου αερίου
 - (ii) Χρόνος συγκράτησης αναφοράς (σε ημέρες ή ώρες)¹³
 - (iii) Αρχική πίεση (σε bar ή kPa (πίεση μετρητή))¹³
 - (iv) Βαθμός πλήρωσης (σε kg)¹³
- (j) Περιοδικές επιθεωρήσεις και δοκιμές
 - (i) Τύπος της πιο πρόσφατης περιοδικής δοκιμής (2.5-ετής, 5-ετής ή έκτακτη)
 - (ii) Ημερομηνία της πιο πρόσφατης περιοδικής δοκιμής (μήνας και έτος)
 - (iii) Σήμα αναγνώρισης του εξουσιοδοτημένου φορέα που διενήργησε ή επόπτευσε την πιο πρόσφατη δοκιμή.

Σχήμα 6.7.4.15.1: Παράδειγμα σήμανσης πινακίδας αναγνώρισης

Αριθμός ταξινόμησης ιδιοκτήτη	
ΠΛΗΡΟΦΟΡΙΕΣ ΚΑΤΑΣΚΕΥΗΣ	

Χώρα κατασκευής					
Έτος κατασκευής					
Κατασκευαστής					
Αύξων αριθμός κατασκευαστή					
ΠΛΗΡΟΦΟΡΙΕΣ ΕΓΚΡΙΣΗΣ					
	Χώρα έγκρισης				
	Εξουσιοδοτημένος φορέας για την έγκριση σχεδιασμού				
	Αριθμός έγκρισης σχεδιασμού		'ΑΑ' (αν ισχύει)		
Κώδικας σχεδιασμού περιβλήματος (κώδικας πίεσης δοχείου)					
ΠΙΕΣΕΙΣ					
MAWP		bar ή kPa			
Δοκιμή πίεσης		bar ή kPa			
Ημερομηνία αρχικής δοκιμής πίεσης:	(μμ/εεεε)	Σφραγίδα επόπτη:			
ΘΕΡΜΟΚΡΑΣΙΕΣ					
Ελάχιστη θερμοκρασία σχεδιασμού		°C			
ΥΛΙΚΑ					
Υλικό/ά περιβλήματος και αναφορά/ές πρότυπου υλικού					
Ισοδύναμο πάχος σε χάλυβα αναφοράς		mm			
ΧΩΡΗΤΙΚΟΤΗΤΑ					
Χωρητικότητα δεξαμενής σε νερό στους 20°C		λίτρα			
ΜΟΝΩΣΗ					
«Θερμικά μονωμένη» ή «Μονωμένη με κενό» (ό,τι ισχύει)					
Εισροή θερμότητας		Watts			
ΧΡΟΝΟΣ ΣΥΓΚΡΑΤΗΣΗΣ					
Επιτρεπόμενο/α υπό ψύξη υγροποιημένο/α αέριο/α	Χρόνος συγκράτησης αναφοράς	Αρχική πίεση	Βαθμός πλήρωσης		
	ημέρες ή ώρες	bar ή kPa	kg		
ΠΕΡΙΟΔΙΚΕΣ ΕΠΙΘΕΩΡΗΣΕΙΣ/ΔΟΚΙΜΕΣ					
Τύπος δοκιμής	Ημερομηνία δοκιμής	Σφραγίδα επόπτη	Τύπος δοκιμής	Ημερομηνία δοκιμής	Σφραγίδα επόπτη
	(μμ/εεεε)			(μμ/εεεε)	

6.7.4.15.2

Τα παρακάτω στοιχεία θα υποδεικνύονται σε σήμανση πάνω στην ίδια τη φορητή δεξαμενή ή σε μια μεταλλική πινακίδα καλά στερεωμένη πάνω στη φορητή δεξαμενή.

Όνομα ιδιοκτήτη και χειριστή

Όνομασία του υγροποιημένου αερίου υπό ψύξη που μεταφέρεται (και ελάχιστη θερμοκρασία μάζας)

Μέγιστο επιτρεπτό μικτό βάρος (MPGM) _____ kg

Απόβαρο _____ kg

Πραγματικός χρόνος συγκράτησης για το μεταφερόμενο αέριο _____ ημέρες (ή ώρες)

Οδηγία για φορητή δεξαμενή σύμφωνα με την 4.2.5.2.6

ΣΗΜΕΙΩΣΗ: για την αναγνώριση των μεταφερόμενων κατεψυγμένων υγροποιημένων αερίων, βλέπε επίσης Μέρος 5.

6.7.4.15.3 Αν μια φορητή δεξαμενή είναι σχεδιασμένη και εγκεκριμένη για διακίνηση σε ανοιχτή θάλασσα, οι λέξεις "ΦΟΡΗΤΗ ΔΕΞΑΜΕΝΗ ΑΝΟΙΚΤΗΣ ΘΑΛΑΣΣΑΣ" θα υποδεικνύεται σε σήμανση πάνω στην πινακίδα αναγνώρισης.

6.7.5 **Απαιτήσεις για το σχεδιασμό, κατασκευή, επιθεώρηση και δοκιμή φορητών δεξαμενών προοριζόμενων για τη μεταφορά μη κατεψυγμένων υγροποιημένων αερίων**

6.7.5.1 **Ορισμοί**

Για τους σκοπούς αυτού του Τμήματος:

Εναλλακτική λύση σημαίνει μια έγκριση που δίνεται από την Αρμόδια Αρχή για μια φορητή δεξαμενή ή ένα MEGC που έχει σχεδιαστεί, κατασκευαστεί ή ελεγχτεί με τεχνικές απαιτήσεις ή μεθόδους ελέγχου άλλους από αυτούς του παρόντος Κεφαλαίου,

Στοιχεία είναι κύλινδροι, σωλήνες ή δέσμες κυλίνδρων,

Δοκιμή στεγανότητας είναι μια δοκιμή που χρησιμοποιεί αέριο που θέτει τα στοιχεία και τον εξοπλισμό εξυπηρέτησής του MEGC σε μια πραγματική εσωτερική πίεση όχι μικρότερη από 20% της πίεσης δοκιμής,

Δίκτυο σωληνώσεων είναι μια συναρμολόγηση σωληνώσεων και βαλβίδων που συνδέουν τα ανοίγματα πλήρωσης και/ή εκκένωσης των στοιχείων,

Μέγιστο επιτρεπτό μικτό βάρος (MPGM) είναι το άθροισμα του βάρους του απόβαρου του MEGC και του βαρύτερου φορτίου του οποίου επιτρέπεται η μεταφορά,

Εξοπλισμός εξυπηρέτησης είναι οι συσκευές πληρώσεως, εκκενώσεως, εξαερισμού, ασφαλείας, και μονώσεως και τα όργανα μετρήσεως,

Δομικός εξοπλισμός είναι τα ενισχυτικά, συνδετικά, προστατευτικά ή σταθεροποιητικά μέλη στο εξωτερικό του περιβλήματος.

UN πολλαπλών στοιχείων εμπορευματοκιβώτια αερίων (MEGCs) είναι πολυτροπικές συναρμολογήσεις κυλίνδρων, σωλήνων και δεσμών σωλήνων, οι οποίες είναι διασυνδεδεμένες με ένα δίκτυο σωληνώσεων και συναρμολογημένες πάνω σε ένα πλαίσιο. Το MEGCs περιλαμβάνει εξοπλισμό εξυπηρέτησης και δομικό εξοπλισμό απαραίτητο για τη μεταφορά των αερίων,

6.7.5.2 Γενικές σχεδιαστικές και κατασκευαστικές απαιτήσεις

6.7.5.2.1 Το MEGC θα είναι ικανό να υπόκειται σε πλήρωση και εκκένωση δίχως την αφαίρεση του δομικού του εξοπλισμού. Θα πρέπει να φέρει σταθεροποιητικά μέλη εξωτερικά των στοιχείων ώστε να παρέχει δομική ακεραιότητα για χειρισμό και μεταφορά. Τα MEGCs θα είναι σχεδιασμένα και κατασκευασμένα με στηρίξεις που θα παρέχουν μια ασφαλή βάση κατά τη μεταφορά και με κατάλληλα προσαρτήματα ανύψωσης και καθήλωσης ικανά να ανυψώσουν το MEGC ακόμα και όταν είναι γεμάτο στο μέγιστο επιτρεπόμενο μικτό του βάρους. Το MEGC είναι σχεδιασμένο να φορτώνεται σε όχημα, φορτάμαξα ή ανοικτής θάλασσας ή χερσαίας πλωτής οδού σκάφος και θα είναι εξοπλισμένο με δοκούς, βάσεις ή εξαρτήματα που θα διευκολύνουν το μηχανικό χειρισμό.

6.7.5.2.2 Τα MEGCs θα είναι σχεδιασμένα, κατασκευασμένα και εξοπλισμένα με τέτοιο τρόπο ώστε να αντέχουν σε όλες τις συνθήκες στις οποίες πρόκειται να υποβληθούν κατά τη διάρκεια κανονικών συνθηκών χειρισμού και μεταφοράς. Ο σχεδιασμός θα πρέπει να λαμβάνει υπόψη τις επιδράσεις δυναμικών φορτίσεων και κόπωσης.

6.7.5.2.3 Στοιχεία των MEGCs θα πρέπει να κατασκευάζονται από χάλυβα δίχως ραφές και να κατασκευάζονται και να ελέγχονται σύμφωνα με την 6.2.1 και 6.2.2. Όλα τα στοιχεία σε ένα MEGC θα πρέπει να είναι του ίδιου τύπου σχεδιασμού.

6.7.5.2.4 Στοιχεία των MEGCs, εξαρτήματα, και σωληνώσεις θα πρέπει να είναι:

(a) συμβατά με τις ουσίες που πρόκειται να μεταφερθούν (βλέπε ISO 11114-1:1997 και ISO 11114-2:2000), ή

(b) κατάλληλα αδρανοποιημένα ή εξουδετερωμένα από χημική αντίδραση

6.7.5.2.5 Επαφή με ανόμοια μέταλλα που θα μπορούσε να προκαλέσει ζημιά λόγω γαλβανικής δράσης θα αποφεύγεται.

6.7.5.2.6 Τα υλικά του MEGC, συμπεριλαμβανομένων συσκευών, παρεμβυσμάτων, επενδύσεων και προσαρτημάτων, δεν θα επηρεάζουν αρνητικά την ουσία (ουσίες) προς μεταφορά στο MEGC.

6.7.5.2.7 Τα MEGCs θα είναι σχεδιασμένα να αντέχουν, χωρίς απώλεια περιεχομένων, τουλάχιστον την εσωτερική πίεση λόγω των περιεχομένων, και τα στατικά, δυναμικά και θερμικά φορτία υπό κανονικές συνθήκες χειρισμού και μεταφοράς. Ο σχεδιασμός θα αποδεικνύει ότι οι επιπτώσεις της κόπωσης λόγω επαναλαμβανόμενης επιβολής αυτών των φορτίων κατά τη διάρκεια όλης της αναμενόμενης ζωής του MEGC, έχουν ληφθεί υπόψη.

6.7.5.2.8 Τα MEGCs και οι προσδέσεις τους θα είναι ικανές, υπό το μέγιστο επιτρεπτό φορτίο, να απορροφούν τις παρακάτω χωριστά εφαρμοζόμενες στατικές δυνάμεις:

- (a) Κατά την κατεύθυνση κίνησης: δύο φορές την MPGM επί την επιτάχυνση της βαρύτητας (g)¹⁴ ,
- (b) Οριζόντια σε ορθή γωνία με την κατεύθυνση κίνησης: η MPGM (όταν η κατεύθυνση κίνησης δεν είναι σαφώς ορισμένη, οι δυνάμεις θα είναι ίσες με δύο φορές την MPGM) επί την επιτάχυνση της βαρύτητας (g)¹⁴ ,
- (c) Κατακόρυφα άνω: η MPGM επί την επιτάχυνση της βαρύτητας (g)¹⁴, και
- (d) Κατακόρυφα κάτω: δύο φορές την MPGM (ολικό φορτίο συμπεριλαμβανομένης της επίπτωσης της βαρύτητας) επί την επιτάχυνση της βαρύτητας (g)¹⁴.

6.7.5.2.9 Υπό τις δυνάμεις που ορίστηκαν στην 6.7.5.2.8, η τάση στο πιο έντονα καταπονούμενο σημείο των στοιχείων δε θα πρέπει να υπερβαίνει τις τιμές που δίνονται είτε στα σχετικά πρότυπα της 6.2.2.1 ή, εάν τα στοιχεία δεν είναι σχεδιασμένα, κατασκευασμένα και ελεγμένα σύμφωνα με τα πρότυπα αυτά, στον τεχνικό κώδικα που αίται αναγνωρισμένος ή εγκεκριμένος από την Αρμόδια Αρχή της χώρας χρήσης (βλέπε 6.2.5).

6.7.5.2.10 Υπό καθεμία από τις δυνάμεις στην 6.7.5.2.8, ο συντελεστής ασφαλείας που πρέπει να τηρηθεί θα έχει ως εξής:

- (a) Για χάλυβες με σαφώς ορισμένο όριο διαρροής, συντελεστής ασφαλείας 1.5 σε σχέση με την εγγυημένη αντοχή διαρροής, ή
- (b) Για χάλυβες χωρίς σαφώς ορισμένο όριο διαρροής, συντελεστής ασφαλείας 1.5 σε σχέση με την εγγυημένη 0.2% αντοχή και, για ωστενιτικούς χάλυβες, 1% εγγυημένη αντοχή.

6.7.5.2.11 Τα MEGCs που προορίζονται για τη μεταφορά εύφλεκτων αερίων θα πρέπει να έχουν τη δυνατότητα ηλεκτρικής γείωσης.

6.7.5.2.12 Τα στοιχεία θα πρέπει να ασφαλιζονται με τέτοιο τρόπο που να εμποδίζει την ανεπιθύμητη κίνηση σε σχέση με την κατασκευή και τη συγκέντρωση επιζήμιων τοπικών τάσεων.

6.7.5.3 Εξοπλισμός εξυπηρέτησης

6.7.5.3.1 Ο εξοπλισμός εξυπηρέτησης θα πρέπει να είναι έτσι σχηματισμένος ή σχεδιασμένος ώστε να εμποδίζει βλάβη που θα μπορούσε να επιφέρει απελευθέρωση των περιεχομένων του δοχείου πίεσης σε κανονικές συνθήκες μεταφοράς ή του χειρισμού. Όταν η ένωση μεταξύ του πλαισίου και των στοιχείων επιτρέπει σχετική κίνηση μεταξύ των συναρμολογούμενων μερών, ο εξοπλισμός θα είναι έτσι προσδεμένος ώστε να επιτρέπει τέτοια κίνηση χωρίς κίνδυνο ζημιάς στα μέρη εργασίας. Το δίκτυο σωληνώσεων, τα εξαρτήματα εκκένωσης (υποδοχές σωληνών, συσκευές κλεισίματος), και οι βαλβίδες διακοπής θα προστατεύονται έναντι του κινδύνου να ξεβιδωθούν λόγω εξωτερικών δυνάμεων (για παράδειγμα με χρήση τομών διάτμησης). Οι σωληνώσεις του δικτύου σωληνώσεων που οδηγούν στις βαλβίδες διακοπής θα πρέπει να είναι επαρκώς εύκαμπτες ώστε να προστατεύουν τις βαλβίδες και τις σωληνώσεις από σπάσιμο, ή απελευθέρωση των περιεχομένων του δοχείου πίεσης. Οι συσκευές πλήρωσης και εκκένωσης (περιλαμβανομένων των παρεμβυσμάτων ή βιδωτών βυσμάτων) και προστατευτικών πωμάτων θα μπορούν να ασφαλιζονται έναντι αιφνίδιου ανοίγματος.

¹⁴ Χάριν υπολογισμού $g = 9.81 \text{ m/s}^2$.

- 6.7.5.3.2** Κάθε στοιχείο που προορίζεται για τη μεταφορά τοξικών αερίων (αέρια των ομάδων T, TF, TC, TO, TFC και TOC) θα είναι προσαρμοσμένο με μια βαλβίδα. Το δίκτυο σωληνώσεων για υγροποιημένα τοξικά αέρια (αέρια με κωδικούς ταξινόμησης 2T, 2TF, 2TC, 2TO, 2TFC και 2TOC) θα πρέπει να σχεδιάζεται έτσι, ώστε τα στοιχεία να πληρώνονται ξεχωριστά και να παραμένουν απομονωμένα από μια βαλβίδα ικανή να παραμένει κλειστή. Για τη μεταφορά εύφλεκτων αερίων (αέρια της ομάδας F), τα στοιχεία θα πρέπει να είναι διηρημένα σε ομάδες όχι μεγαλύτερες των 3000 λίτρων, εκάστη απομονωμένη με μια βαλβίδα
- 6.7.5.3.3** Για τα ανοίγματα πλήρωσης και εκκένωσης των MEGCs, θα πρέπει να τοποθετούνται δύο βαλβίδες σε σειρά, σε προσβάσιμη θέση σε κάθε σωλήνα πλήρωσης και εκκένωσης. Μία από τις βαλβίδες μπορεί να είναι ανεπίστροφη. Οι συσκευές πλήρωσης και εκκένωσης μπορούν να προσαρμόζονται στο δίκτυο σωληνώσεων. Για τμήματα των σωληνώσεων τα οποία μπορούν να κλείσουν και από τα δύο μέρη και όπου υγρό προϊόν μπορεί να παγιδευτεί, θα υπάρχει βαλβίδα εκτόνωσης για να εμποδίζει την υπερβολική ανάπτυξη της πίεσης. Οι κύριες βαλβίδες απομόνωσης σε ένα MEGC θα πρέπει να είναι εμφανώς επισημασμένες ώστε να δηλώνουν την κατεύθυνση κλεισίματος. Κάθε βαλβίδα διακοπής ή άλλα μέσα κλεισίματος θα πρέπει να είναι σχεδιασμένα και κατασκευασμένα ώστε να αντέξουν μια πίεση ίση ή μεγαλύτερη από 1.5 φορές την πίεση δοκιμής του MEGC. Όλες οι βαλβίδες διακοπής με βιδωτούς άξονες θα κλείνουν με δεξιόστροφη κίνηση της χειροκίνητης στρόφιγγας. Για άλλες βαλβίδες διακοπής η ρύθμιση (ανοιχτή και κλειστή) και φορά κλεισίματος θα επισημαίνονται σαφώς. Όλες οι βαλβίδες διακοπής θα είναι σχεδιασμένες να εμποδίζουν αιφνίδιο άνοιγμα. Ελατά μέταλλα θα χρησιμοποιούνται στην κατασκευή βαλβίδων και προσαρτημάτων.
- 6.7.5.3.4** Οι σωληνώσεις θα είναι σχεδιασμένες, κατασκευασμένες και εγκατεστημένες έτσι ώστε να αποφεύγεται ο κίνδυνος ζημιάς λόγω θερμικής διαστολής και συστολής, μηχανικών χτυπημάτων και κραδασμών. Οι ενώσεις σωληνών θα είναι χαλκοκολλημένες ή θα έχουν μια εξίσου ισχυρή μεταλλική ένωση. Το σημείο τήξης των υλικών χαλκοκόλλησης δεν θα είναι χαμηλότερο από 525 °C. Η βαθμολογημένη πίεση του εξοπλισμού εξυπηρέτησης και του δικτύου σωληνώσεων θα πρέπει να είναι όχι μικρότερη από τα δύο τρίτα της πίεσης δοκιμής των στοιχείων.
- 6.7.5.4 Συσκευές εκτόνωσης πίεσης**
- 6.7.5.4.1** Τα στοιχεία των MEGCs που χρησιμοποιούνται για τη μεταφορά του UN 1013 διοξειδίου του άνθρακα και UN 1070 υποξειδίου του αζώτου να είναι διηρημένα σε ομάδες όχι μεγαλύτερες των 3 000 λίτρων, εκάστη απομονωμένη με μια βαλβίδα. Κάθε ομάδα θα είναι προσαρμοσμένη. Σε λάθε συναρμολόγηση θα πρέπει να προσαρμόζεται συσκευή εκτόνωσης πίεσης. Εφόσον τούτο απαιτείται από την αρμόδια αρχή της χώρας χρήσης, τα MEGC για άλλα αέρια θα πρέπει να είναι εφοδιασμένα με συσκευές εκτόνωσης πίεσης όπως καθορίζεται από την εν λόγω αρμόδια αρχή.
- 6.7.5.4.2** Όταν προσαρμόζονται συσκευές εκτόνωσης πίεσης, κάθε στοιχείο ή ομάδα στοιχείων του MEGC που μπορεί να απομονωθεί θα πρέπει τότε να προσαρμόζεται με μία ή περισσότερες συσκευές εκτόνωσης πίεσης. Οι συσκευές εκτόνωσης πίεσης θα είναι τέτοιου τύπου που να αντιστέκεται σε δυναμικά φορτία συμπεριλαμβανομένων κινήσεων υγρού και θα είναι σχεδιασμένες να εμποδίζουν την είσοδο ξένων ουσιών, τη διαρροή υγρού και την επικίνδυνη ανάπτυξη υπερβολικής πίεσης.
- 6.7.5.4.3** Τα MEGCs που προορίζονται για τη μεταφορά ορισμένων μη κατεψυγμένων υγροποιημένων αερίων, που ορίζονται στην οδηγία φορητής δεξαμενής T50 της 4.2.4.5.6 θα διαθέτουν μια συσκευή εκτόνωσης πίεσης εγκεκριμένη από την Αρμόδια Αρχή της χώρας χρήσης. Εκτός αν ένα MEGC σε υπηρεσία είναι εξοπλισμένο με μια συσκευή εκτόνωσης κατασκευασμένη από υλικά συμβατά με τη μεταφερόμενη ουσία, η συσκευή εκτόνωσης θα αποτελείται από έναν εύθραυστο δίσκο που προηγείται μιας

συσκευής εκτόνωσης πίεσης με ελατήριο. Ο χώρος μεταξύ του εύθραυστου δίσκου και της συσκευής θα διαθέτει μετρητή πίεσης ή άλλη ένδειξη. Αυτή η διάταξη επιτρέπει την ανίχνευση ρήξης του δίσκου, μικρών σπών, ή διαρροής που θα μπορούσαν να προκαλέσουν δυσλειτουργία του συστήματος εκτόνωσης πίεσης. Οι εύθραυστοι δίσκοι θα διαρρηγνύονται σε ονομαστική πίεση 10% πάνω από την έναρξη της πίεσης εκτόνωσης της συσκευής εκτόνωσης.

6.7.5.4.4 Στην περίπτωση MEGCs πολλαπλών χρήσεων που χρησιμοποιούνται για τη μεταφορά υγροποιημένων αερίων χαμηλής πίεσης, οι συσκευές εκτόνωσης πίεσης θα ανοίγουν στην πίεση που υποδεικνύεται στην 6.7.3.7.1 για το αέριο με την υψηλότερη μέγιστη επιτρεπτή πίεση από τα αέρια που επιτρέπεται να μεταφέρονται στο MEGC.

6.7.5.5 Χωρητικότητα των συσκευών εκτόνωσης

6.7.5.5.1 Η συνδυασμένη χωρητικότητα παροχής των συσκευών εκτόνωσης πίεσης όταν προσαρμόζονται θα πρέπει να είναι επαρκώς τέτοια ώστε, σε κατάσταση πλήρους περικύκλωσης από φωτιά του MEGC, η πίεση (συμπεριλαμβανομένης της συνθήκης συσσώρευσης) μέσα στα στοιχεία να μην υπερβεί το 120% της καθορισμένης πίεσης εκτόνωσης της συσκευής. Ο τύπος που δίνεται στο CGA S-1.2.-2003 "Πρότυπα συσκευών εκτόνωσης πίεσης – Μέρος 2 – Φορτία και φορητές δεξαμενές για συμπιεσμένα αέρια" θα πρέπει να χρησιμοποιείται για τον υπολογισμό της ελάχιστης συνολικής χωρητικότητας ροής για το σύστημα των συσκευών εκτόνωσης πίεσης. Το CGA S-1.1-2003 "Πρότυπα συσκευών εκτόνωσης πίεσης – Μέρος 1 – Φιάλες για συμπιεσμένα υγροποιημένα αέρια" μπορεί να χρησιμοποιηθεί για τον καθορισμό της πίεσης ανακούφισης των επιμέρους στοιχείων. Οι συσκευές εκτόνωσης με ελατήριο μπορούν να χρησιμοποιούνται για να επιτευχθεί η πλήρης χωρητικότητα εκτόνωσης που προδιαγράφεται. Στην περίπτωση MEGCs πολλαπλών χρήσεων, η συνδυασμένη χωρητικότητα παροχής των συσκευών εκτόνωσης πίεσης θα λαμβάνεται για το αέριο που απαιτεί την υψηλότερη χωρητικότητα παροχής από τα αέρια που επιτρέπεται να μεταφέρονται στα MEGCs.

6.7.5.5.2 Για τον καθορισμό της ολικής απαιτούμενης χωρητικότητας των συσκευών εκτόνωσης που εγκαθίσταται στα στοιχεία για τη μεταφορά υγροποιημένων αερίων, οι θερμοδυναμικές ιδιότητες του αερίου θα πρέπει να λαμβάνονται υπόψη (βλέπε για παράδειγμα CGA S-1.2.-2003 "Πρότυπα συσκευών εκτόνωσης πίεσης – Μέρος 2 – Φορτία και φορητές δεξαμενές για συμπιεσμένα αέρια" για υγροποιημένα αέρια χαμηλής πίεσης και S-1.1-2003 "Πρότυπα συσκευών εκτόνωσης πίεσης – Μέρος 1 – Φιάλες για συμπιεσμένα υγροποιημένα αέρια" για υγροποιημένα αέρια υψηλής πίεσης).

6.7.5.6 Επισήμανση των συσκευών εκτόνωσης πίεσης

6.7.5.6.1 Κάθε συσκευή εκτόνωσης πίεσης θα φέρει ευανάγνωστη και μόνιμη επισήμανση με τα παρακάτω στοιχεία:

- (a) Το όνομα του κατασκευαστή και ο σχετικός αριθμός καταλόγου της συσκευής,
- (b) Την πίεση και/ή θερμοκρασία στην οποία είναι ρυθμισμένη να εκτονώνει,
- (c) Την ημερομηνία του τελευταίου ελέγχου,
- (d) Τα εμβασά των εγκαρσίων τομών ροής των σπλισμένων με ελατήριο μηχανισμών ανακούφισεως της πίεσεως και των εύθραυστων δίσκων εις mm².

6.7.5.6.2 Η ικανότητα ρυθμού ροής που υποδεικνύεται σε σήμανση πάνω στις συσκευές εκτόνωσης πίεσης με

ελατήριο για χαμηλής πίεσης υγροποιημένα αέρια θα καθορίζεται σύμφωνα με το πρότυπο ISO 4126-1:2004 και ISO 4126-7:2004.

6.7.5.7 Συνδέσεις με συσκευές εκτόνωσης πίεσης

6.7.5.7.1 Οι συνδέσεις με τις συσκευές εκτόνωσης πίεσης θα είναι επαρκούς μεγέθους ώστε να επιτρέπει στην ουσία υπό εκτόνωση να περνάει ανεμπόδιστη στη συσκευή ασφαλείας. Καμιά βαλβίδα διακοπής δεν θα είναι εγκατεστημένη μεταξύ του στοιχείου και των συσκευών εκτόνωσης πίεσης εκτός από όπου παρέχονται εφεδρικές συσκευές για συντήρηση ή άλλους λόγους και οι βαλβίδες διακοπής που εξυπηρετούν τις συσκευές που χρησιμοποιούνται πραγματικά είναι κλειδωμένες στην ανοιχτή θέση ή οι βαλβίδες διακοπής είναι αλληλοσυνδεδεμένες έτσι ώστε τουλάχιστον μία από τις εφεδρικές τουλάχιστον είναι πάντα σε χρήση και ικανοποιεί τις απαιτήσεις της 6.7.5.5. Δεν θα υπάρχει εμπόδιο σε άνοιγμα που οδηγεί σε εξαέρωση ή συσκευή εκτόνωσης πίεσης που μπορεί να περιορίζει ή να κόβει τη ροή από το περίβλημα προς τη συσκευή αυτή. Εξαεριστικά ή σωλήνες από τις διεξόδους της συσκευής εκτόνωσης πίεσης, όταν χρησιμοποιούνται, θα αποδίδουν τον ατμό ή υγρό υπό εκτόνωση στην ατμόσφαιρα σε συνθήκες ελάχιστης αντίθλιψης στις συσκευές εκτόνωσης.

6.7.5.8 Τοποθέτηση των συσκευών εκτόνωσης πίεσης

6.7.5.8.1 Κάθε συσκευή εκτόνωσης πίεσης θα πρέπει, κάτω από συνθήκες μέγιστης πλήρωσης, να επικοινωνεί με το χώρο ατμών των στοιχείων για τη μεταφορά των υγροποιημένων αερίων. Οι συσκευές, όταν προσαρμόζονται, θα είναι έτσι τοποθετημένες ώστε να εξασφαλίζουν την ανεμπόδιστη εκτόνωση του διαφεύγοντος ατμού προ τα πάνω και να εμποδίζουν κάθε πρόσκρουση του του διαφεύγοντος αερίου ή υγρού στο MEGC, τα στοιχεία του ή το προσωπικό. Για εύφλεκτα, πυροφορικά και οξειδωτικά αέρια, ο διαφεύγων ατμός θα κατευθύνεται μακριά από το στοιχείο με τέτοιο τρόπο ώστε να μην προσκρούει στα άλλα στοιχεία. Προστατευτικές συσκευές ανθεκτικές σε θερμότητα που απομακρύνουν τη ροή του ατμού είναι επιτρεπτές εφόσον η απαιτούμενη χωρητικότητα της συσκευής εκτόνωσης δεν μειώνεται.

6.7.5.8.2 Θα λαμβάνονται μέτρα για την αποφυγή πρόσβασης στις συσκευές εκτόνωσης πίεσης από μη εξουσιοδοτημένα άτομα και για την προστασία των συσκευών από ζημιά λόγω ανατροπής του MEGC.

6.7.5.9 Συσκευές μετρήσεων

6.7.5.9.1 Εκτός αν ένα MEGC πρόκειται να πληρώνεται κατά βάρος θα είναι εξοπλισμένη με μια ή περισσότερες συσκευές μετρήσεων. Γυάλινες συσκευές μέτρησης στάθμης και μετρητές από άλλο εύθραυστο υλικό, που είναι σε συνεχή επικοινωνία με τα περιεχόμενα της δεξαμενής δεν θα χρησιμοποιούνται.

6.7.5.10 Υποστηρίγματα φορητών δεξαμενών, πλαίσια, προσαρτήματα ανύψωσης και καθήλωσης

6.7.5.10.1 Τα MEGCs θα είναι σχεδιασμένα και κατασκευασμένα με υποστηρικτική κατασκευή που παρέχει μια ασφαλή βάση κατά τη μεταφορά. Οι δυνάμεις που περιγράφονται στην 6.7.5.2.8 και ο συντελεστής ασφαλείας που αναφέρεται στην 6.7.5.2.10 θα λαμβάνονται υπόψη σε αυτό το μέρος του σχεδιασμού. Δοκοί, πλαίσια, βάσεις ή άλλες παρόμοιες κατασκευές είναι αποδεκτές.

- 6.7.5.10.2** Οι συνδυασμένες καταπονήσεις που προκαλούνται από τα σημεία στήριξης των στοιχείων (π.χ. βάσεις, πλαίσια, κλπ.) και τα προσαρτήματα ανύψωσης και καθήλωσης του MEGC δεν θα προκαλούν υπερβολική καταπόνηση σε κανένα τμήμα του περιβλήματος. Μόνιμα προσαρτήματα ανύψωσης και καθήλωσης θα είναι ενσωματωμένα σε όλα τα MEGCs. Σε καμία περίπτωση δε θα πρέπει να είναι συγκολλημένα πάνω στα στοιχεία στηρίγματα ή προσαρτήματα .
- 6.7.5.10.3** Για το σχεδιασμό των υποστηρίγμάτων και πλαισίων θα λαμβάνονται υπόψη οι επιπτώσεις περιβαλλοντικής διάβρωσης.
- 6.7.5.10.4** Όταν τα MEGCs δεν είναι προστατευμένα κατά τη μεταφορά, σύμφωνα με την 4.2.4.3, τα στοιχεία και ο εξοπλισμός εξυπηρέτησης θα είναι προστατευμένα έναντι ζημιάς που προκαλείται από πλευρική ή κατά μήκος κρούση ή ανατροπή. Τα εξωτερικά εξαρτήματα θα είναι προστατευμένα ώστε να αποκλείεται η διαφυγή των περιεχομένων των στοιχείων σε κρούση ή ανατροπή του MEGC πάνω στα εξαρτήματά του. Ιδιαίτερη προσοχή θα πρέπει να δίνεται στην προστασία του δικτύου σωληνώσεων. Παραδείγματα προστασίας περιλαμβάνουν:
- (a) προστασία έναντι πλευρικής πρόσκρουσης που μπορεί να αποτελείται από επιμήκεις ράβδους (μπάρες),
 - (b) προστασία έναντι ανατροπής που μπορεί να αποτελείται από ενισχυτικούς δακτυλίους ή ράβδους (μπάρες) στερεωμένες διαγώνια στο πλαίσιο,
 - (c) προστασία έναντι πρόσκρουσης από όπισθεν που μπορεί να αποτελείται από προφυλακτήρα ή πλαίσιο,
 - (d) προστασία των στοιχείων και του εξοπλισμού εξυπηρέτησης έναντι ζημιάς λόγω κρούσης ή ανατροπής με χρήση ενός πλαισίου ISO σύμφωνα με το πρότυπο ISO 1496-3:1995.
- 6.7.5.11 Έγκριση σχεδιασμού**
- 6.7.5.11.1** Η Αρμόδια Αρχή ή ο εξουσιοδοτημένος φορέας της θα εκδίδουν ένα πιστοποιητικό έγκρισης σχεδιασμού για κάθε νέο σχέδιο MEGC. Αυτό το πιστοποιητικό θα επιβεβαιώνει πως το MEGC επιθεωρήθηκε από την Αρχή αυτή, είναι κατάλληλο για τον προοριζόμενο σκοπό του και ικανοποιεί τις απαιτήσεις αυτού του Κεφαλαίου, τις εφαρμόσιμες διατάξεις για αέρια του Κεφαλαίου 4.1 και της οδηγίας συσκευασίας P200. Όταν μια σειρά MEGCs κατασκευάζονται χωρίς αλλαγές στο σχεδιασμό, το πιστοποιητικό θα ισχύει για όλη τη σειρά. Το πιστοποιητικό θα αναφέρει την αναφορά ελέγχου του προτύπου, τα υλικά κατασκευής του δικτύου σωληνώσεων, τα πρότυπα με τα οποία έχουν κατασκευαστεί τα στοιχεία και έναν αριθμό έγκρισης. Ο αριθμός έγκρισης θα αποτελείται από το διακριτικό σήμα του κράτους στην επικράτεια του οποίου δόθηκε η έγκριση, δηλ. το διακριτικό σήμα για χρήση στη διεθνή κυκλοφορία όπως ορίζει η Σύμβαση περί οδικής κυκλοφορίας, Βιέννη 1968, και ένας αριθμός ταξινόμησης. Κάθε εναλλακτικός διακανονισμός σύμφωνα με την 6.7.1.2 θα υποδεικνύεται στο πιστοποιητικό. Μια έγκριση σχεδιασμού μπορεί να χρησιμεύσει για την έγκριση μικρότερων MEGCs από υλικά ίδιου είδους και πάχους, με ίδιες τεχνικές κατασκευής και πανομοιότυπα υποστηρίγματα, ισοδύναμα κλείστρα και άλλα παρελκόμενα.
- 6.7.5.11.2** Η αναφορά ελέγχου του προτύπου για την έγκριση σχεδιασμού θα περιλαμβάνει τουλάχιστον τα παρακάτω:
- (a) Τα αποτελέσματα της σχετικής δοκιμής πλαισίου που περιγράφεται στο πρότυπο ISO 1496-

3:1995,

- (b) Τα αποτελέσματα της αρχικής επιθεώρησης και δοκιμής σύμφωνα με την 6.7.5.12.3,
- (c) Τα αποτελέσματα της δοκιμής κρούσης της 6.7.5.12.1, και
- (d) Έγγραφα πιστοποίησης που θα επικυρώνουν ότι οι κύλινδροι και οι σωλήνες συμμορφώνονται με τα εφαρμοζόμενα πρότυπα.

6.7.5.12 Επιθεώρηση και δοκιμές

- 6.7.5.12.1** MEGCs που ικανοποιούν τον ορισμό του εμπορευματοκιβωτίου της Διεθνούς Σύμβασης για Ασφαλή Εμπορευματοκιβώτια (CSC), 1972, ως διορθώθηκε, δε θα πρέπει να χρησιμοποιούνται εκτός εάν είναι επιτυχώς αξιολογημένες υποβάλλοντας αντιπροσωπευτικό πρωτότυπο κάθε σχεδιασμού σε Δοκιμή Δυναμικής, Διαμήκους Κρούσης που περιγράφεται στο Εγχειρίδιο Ελέγχων και Κριτηρίων, Μέρος 4, Τμήμα 41.
- 6.7.5.12.2** Τα στοιχεία και τα είδη του εξοπλισμού κάθε MEGC θα επιθεωρούνται και θα ελέγχονται πριν να τεθούν σε υπηρεσία για πρώτη φορά (αρχική επιθεώρηση και δοκιμή). Εφεξής, τα MEGCs θα ελέγχονται σε διαστήματα όχι μεγαλύτερα από πέντε χρόνια (5-ετής περιοδική επιθεώρηση και δοκιμή). Μια επιθεώρηση και δοκιμή κατ'εξάιρεση θα διενεργείται ανεξάρτητα από την τελευταία περιοδική επιθεώρηση και δοκιμή όταν αυτό είναι απαραίτητο σύμφωνα με την 6.7.5.12.5.
- 6.7.5.12.3** Η αρχική επιθεώρηση και δοκιμή ενός MEGC θα περιλαμβάνει έλεγχο των χαρακτηριστικών σχεδιασμού, μια εσωτερική και εξωτερική εξέταση του MEGC και των εξαρτημάτων της με κατάλληλη προσοχή στα μεταφερόμενα αέρια, και μια δοκιμή πίεσης αναφορικά με τις δοκιμές πίεσης σύμφωνα με την Οδηγία συσκευασίας P200 της 4.1.4.1. Η πίεση δοκιμής μπορεί να διεξαχθεί ως υδραυλική δοκιμή ή με χρήση άλλου υγρού ή αερίου σύμφωνα με την Αρμόδια Αρχή ή τον εξουσιοδοτημένο φορέα της. Πριν να τεθεί σε υπηρεσία το MEGC, μια δοκιμή στεγανότητας και ένας έλεγχος ικανοποιητικής λειτουργίας όλου του εξοπλισμού εξυπηρέτησης θα διενεργούνται επίσης. Όταν τα στοιχεία και τα εξαρτήματά τους έχουν δοκιμαστεί υπό πίεση χωριστά, θα υπόκεινται μαζί σε δοκιμή στεγανότητας μετά τη συναρμολόγηση.
- 6.7.5.12.4** Η 5-ετής περιοδική επιθεώρηση και δοκιμή θα περιλαμβάνει μια εσωτερική και εξωτερική εξέταση της κατασκευής, των στοιχείων και του εξοπλισμού εξυπηρέτησης, σύμφωνα με την 6.7.5.12.6. Τα στοιχεία και οι σωληνώσεις θα ελέγχονται με περιοδικότητα που καθορίζεται στην Οδηγία συσκευασίας P200 και σύμφωνα με τις διατάξεις που περιγράφονται στην 6.2.1.5. Όταν τα στοιχεία και ο εξοπλισμός έχουν δοκιμαστεί υπό πίεση χωριστά, θα υπόκεινται μαζί σε δοκιμή στεγανότητας μετά τη συναρμολόγηση.
- 6.7.5.12.5** Ο έκτακτος έλεγχος είναι απαραίτητη όταν το MEGC παρουσιάζει ενδείξεις περιοχών που έχουν υποστεί βλάβες ή διάβρωση, ή διαρροή, ή άλλες συνθήκες που υποδεικνύουν μια ανεπάρκεια που θα μπορούσε να επηρεάσει την ακεραιότητα του MEGC. Η έκταση της επιθεώρησης και δοκιμής κατ'εξάιρεση θα εξαρτάται από το μέγεθος της βλάβης ή τη φθορά του MEGC. Θα περιλαμβάνει τουλάχιστον τις εξετάσεις που απαιτούνται στην 6.7.5.12.6.
- 6.7.5.12.6** Οι εσωτερικές και εξωτερικές εξετάσεις θα διασφαλίζουν ότι:
- (a) Τα στοιχεία επιθεωρούνται εξωτερικά για σκασίματα, διάβρωση, ή γδαρσίματα, χτυπήματα,

παραμορφώσεις, ελαττώματα στις συγκολλήσεις ή οποιεσδήποτε άλλες συνθήκες, συμπεριλαμβανομένης της διαρροής, που μπορούν να καταστήσουν το MEGC μη ασφαλές προς μεταφορά,

- (b) Οι σωληνώσεις, βαλβίδες, και φλάντζες επιθεωρούνται για διαβρωμένες περιοχές, ελαττώματα και άλλες συνθήκες, συμπεριλαμβανομένης της διαρροής, που μπορούν να καταστήσουν το MEGC μη ασφαλές για πλήρωση, εκκένωση ή μεταφορά,
- (c) μπουλόνια ή περικόχλια που λείπουν ή είναι χαλαρωμένα σε οποιαδήποτε ένωση φλάντζας ή κενή φλάντζα, αντικαθίστανται ή σφίγγονται,
- (d) όλες οι συσκευές άμεσου ανάγκης και βαλβίδες δεν έχουν διάβρωση, παραμόρφωση και καμιά βλάβη ή ελάττωμα που θα μπορούσε να εμποδίσει την κανονική λειτουργία τους. Οι συσκευές κλεισίματος εξ αποστάσεως και οι βαλβίδες αυτόματου κλεισίματος θα τίθενται σε λειτουργία για να αποδείξουν την κανονική λειτουργία τους,
- (e) οι απαιτούμενες επισημάνσεις πάνω στο MEGC είναι ευανάγνωστες και σύμφωνα με τις αρμόζουσες απαιτήσεις, και
- (f) το πλαίσιο, υποστηρίγματα και διατάξεις για την ανύψωση του MEGC είναι σε ικανοποιητική κατάσταση.

6.7.5.12.7 Οι επιθεωρήσεις και δοκιμές στις 6.7.5.12.1, 6.7.5.12.3, 6.7.5.12.4 και 6.7.5.12.5 θα διενεργούνται ή θα εποπτεύονται από έναν ειδικό εγκεκριμένο από την Αρμόδια Αρχή ή τον εξουσιοδοτημένο φορέα της. Όταν η πίεση δοκιμής είναι μέρος της επιθεώρησης και δοκιμής, η πίεση δοκιμής θα είναι η ενδεδειγμένη στην πινακίδα του MEGC. Υπό πίεση, το MEGC θα επιθεωρείται για τυχόν διαρροές στο περίβλημα, σωληνώσεις ή στον εξοπλισμό.

6.7.5.12.8 Όταν ανακαλύπτεται ένδειξη οποιασδήποτε μη ασφαλούς κατάστασης, το MEGC δεν θα επανατεθεί σε υπηρεσία έως να διορθωθεί, να επαναληφθεί η δοκιμή και να περάσει τη δοκιμή.

6.7.5.13 **Επισημάνση**

6.7.5.13.1 Κάθε MEGC θα είναι εξοπλισμένο με μεταλλική πινακίδα ανθεκτική στη διάβρωση, μόνιμα στερεωμένη στο MEGC σε εμφανές μέρος εύκολα προσπελάσιμο για επιθεώρηση. Η μεταλλική πινακίδα δε θα είναι προσαρμοσμένη επί των στοιχείων. Τα στοιχεία θα επισημαίνονται σύμφωνα με το Κεφάλαιο 6.2. Κατ'ελάχιστο οι παρακάτω πληροφορίες θα είναι σημειωμένες πάνω στην πινακίδα με σφράγιση ή άλλη παρόμοια μέθοδο:

- (a) Πληροφορίες ιδιοκτήτη
 - (i) Αριθμός ταξινόμησης ιδιοκτήτη
- (b) Πληροφορίες κατασκευής
 - (i) Χώρα κατασκευής
 - (ii) Έτος κατασκευής

- (iii) Επωνυμία ή σήμα του κατασκευαστή
- (iv) Αύξων αριθμός του κατασκευαστή
- (c) Πληροφορίες έγκρισης
 - (i) το σύμβολο συσκευασίας των Ηνωμένων Εθνών 

Το σύμβολο αυτό δεν θα χρησιμοποιείται για σκοπό άλλο από το να πιστοποιεί ότι μία συσκευασία, μία φορητή δεξαμενή ή ένα MEGC συμμορφώνεται με τις σχετικές απαιτήσεις του Κεφαλαίου 6.1, 6.2, 6.3, 6.5, 6.6 ή 6.7¹⁵ .
 - (ii) Χώρα έγκρισης
 - (iii) Εξουσιοδοτημένος φορέας για την έγκριση σχεδιασμού
 - (iv) Αριθμός έγκρισης σχεδιασμού
 - (v) Τα γράμματα 'ΑΑ', αν ο σχεδιασμός εγκρίθηκε υπό εναλλακτική διευθέτηση (βλέπε 6.7.1.2)
- (d) Πιέσεις
 - (i) Πίεση δοκιμής (σε bar (πίεση μετρητή))¹⁶
 - (ii) Ημερομηνία αρχικής δοκιμής πίεσης (μήνας και έτος)
 - (iii) Σήμα αναγνώρισης του επόπτη της αρχικής δοκιμής πίεσης
- (e) Θερμοκρασίες
 - (i) Εύρος θερμοκρασίας σχεδιασμού (σε °C)¹⁶
- (f) Στοιχεία / Χωρητικότητα
 - (i) Αριθμός στοιχείων
 - (ii) Συνολική χωρητικότητα νερού (σε λίτρα)¹⁶
- (g) Περιοδικές επιθεωρήσεις και δοκιμές
 - (i) Τύπος της πιο πρόσφατης περιοδικής δοκιμής (5-ετής ή έκτακτη)
 - (ii) Ημερομηνία της πιο πρόσφατης περιοδικής δοκιμής (μήνας και έτος)

¹⁵ Το σύμβολο αυτό χρησιμοποιείται επίσης για να πιστοποιήσει ότι τα εύκαμπτα δοχεία για φορτίο χύδην τα οποία είναι εγκεκριμένα για άλλους τρόπους μεταφοράς συμμορφώνονται με τις απαιτήσεις οι οποίες υπάρχουν εις το Κεφάλαιο 6.8 των Προτύπων Κανονισμών UN (ή των Κανονισμών UN για τα Μοντέλα).

¹⁶ Θα αναγράφεται η μονάδα που χρησιμοποιήθηκε.

- (iii) Σήμα αναγνώρισης του εξουσιοδοτημένου φορέα που διενήργησε ή επόπτευσε την πιο πρόσφατη δοκιμή.

Σχήμα 6.7.5.13.1: Παράδειγμα σήμανσης πινακίδας αναγνώρισης

Αριθμός ταξινόμησης ιδιοκτήτη					
ΠΛΗΡΟΦΟΡΙΕΣ ΚΑΤΑΣΚΕΥΗΣ					
Χώρα κατασκευής					
Έτος κατασκευής					
Κατασκευαστής					
Αύξων αριθμός κατασκευαστή					
ΠΛΗΡΟΦΟΡΙΕΣ ΕΓΚΡΙΣΗΣ					
	Χώρα έγκρισης				
	Εξουσιοδοτημένος φορέας για την έγκριση σχεδιασμού				
	Αριθμός έγκρισης σχεδιασμού		'AA' (αν ισχύει)		
ΠΙΕΣΕΙΣ					
Δοκιμή πίεσης		bar ή kPa			
Ημερομηνία αρχικής δοκιμής πίεσης:	(μμ/εεεε)	Σφραγίδα επόπτη:			
ΘΕΡΜΟΚΡΑΣΙΕΣ					
Εύρος θερμοκρασίας σχεδιασμού		°C έως °C			
ΣΤΟΙΧΕΙΑ/ΧΩΡΗΤΙΚΟΤΗΤΑ					
Αριθμός στοιχείων					
Συνολική χωρητικότητα νερού		λίτρα			
ΠΕΡΙΟΔΙΚΕΣ ΕΠΙΘΕΩΡΗΣΕΙΣ/ΔΟΚΙΜΕΣ					
Τύπος δοκιμής	Ημερομηνία δοκιμής	Σφραγίδα επόπτη	Τύπος δοκιμής	Ημερομηνία δοκιμής	Σφραγίδα επόπτη
	(μμ/εεεε)			(μμ/εεεε)	

6.7.5.13.2 Τα παρακάτω στοιχεία θα υποδεικνύονται σε μια μεταλλική πινακίδα καλά στερεωμένη πάνω στο MEGC:

Όνομα χειριστή

Μέγιστο επιτρεπτό βάρος φορτίου που επιτρέπεται _____ kg

Πίεση λειτουργίας στους 15°C _____ bar μετρητή

38516

ΕΦΗΜΕΡΙΣ ΤΗΣ ΚΥΒΕΡΝΗΣΕΩΣ (ΤΕΥΧΟΣ ΔΕΥΤΕΡΟ)

Μέγιστο επιτρεπτό μικό βάρος (MPGM) _____ kg

Απόβαρο _____ kg

Κεφάλαιο 6.8

Απαιτήσεις για την κατασκευή, εξοπλισμό, έγκριση τύπου, επιθεωρήσεις και δοκιμές, και επισήμανση βυτιοφόρων φορταμαξών, αποσυναρμολογούμενων δεξαμενών, και δεξαμενών - εμπορευματοκιβωτίων και δεξαμενών σε κινητά αμαξώματα (swar bodies), με περιβλήματα από μεταλλικά υλικά, και φορταμαξών συστοιχίας δεξαμενών και πολλαπλών στοιχείων εμπορευματοκιβωτίων αερίων (MEGCs)

ΣΗΜΕΙΩΣΗ: Για φορητές δεξαμενές και UN πολλαπλών στοιχείων εμπορευματοκιβώτια αερίων (MEGCs) βλέπε Κεφάλαιο 6.7, για δεξαμενές από πλαστικό ενισχυμένο με ίνες βλέπε Κεφάλαιο 6.9, για δεξαμενές αποβλήτων που λειτουργούν υπό κενό βλέπε Κεφάλαιο 6.10.

6.8.1 Πεδίο εφαρμογής

6.8.1.1 Οι απαιτήσεις σε όλο το πλάτος της σελίδας αφορούν τόσο βυτιοφόρες φορτάμαξες, όσο και αποσυναρμολογούμενες δεξαμενές και φορτάμαξες συστοιχίας δεξαμενών, και δεξαμενές-εμπορευματοκιβώτια, δεξαμενές σε κινητά αμαξώματα (swar bodies), και MEGCs. Αυτές που περιέχονται σε μια μόνο στήλη ισχύουν μόνο για:

- βυτιοφόρες φορτάμαξες, αποσυναρμολογούμενες δεξαμενές και φορτάμαξες συστοιχίας δεξαμενών (αριστερή στήλη)
- δεξαμενές-εμπορευματοκιβώτια, δεξαμενές σε κινητά αμαξώματα (swar bodies), και MEGCs (δεξιά στήλη).

6.8.1.2 Αυτές οι απαιτήσεις θα ισχύουν για

βυτιοφόρες φορτάμαξες, αποσυναρμολογούμενες δεξαμενές και βαγόνια μεταφοράς συστοιχίας δοχείων	δεξαμενές-εμπορευματοκιβώτια, δεξαμενές σε κινητά αμαξώματα (swar bodies), και MEGCs
--	--

που χρησιμοποιούνται για τη μεταφορά αερίων, υγρών, κωνιδιών ή κοκκιδών ουσιών.

6.8.1.3 Στην 6.8.2 υποδεικνύονται οι απαιτήσεις που ισχύουν για βυτιοφόρες φορτάμαξες, αποσυναρμολογούμενες δεξαμενές, δεξαμενές-εμπορευματοκιβώτια, δεξαμενές σε κινητά αμαξώματα (swar bodies) που προορίζονται για τη μεταφορά ουσιών όλων των Κλάσεων και φορτάμαξες συστοιχίας δεξαμενών και MEGCs για αέρια της Κλάσης 2. Στις 6.8.3 έως 6.8.5 περιέχονται ειδικές απαιτήσεις που συμπληρώνουν ή τροποποιούν τις απαιτήσεις της 6.8.2.

6.8.1.4 Για διατάξεις που αφορούν χρήση αυτών των δεξαμενών, βλέπε Κεφάλαιο 4.3.

6.8.2 Απαιτήσεις ισχύουσες για όλες τις Κλάσεις

6.8.2.1 Κατασκευή

Βασικές αρχές

- 6.8.2.1.1** Τα περιβλήματα, τα προσαρτήματα αυτών και ο λειτουργικός και κατασκευαστικός εξοπλισμός τους θα σχεδιάζονται ώστε να αντέχουν χωρίς απώλεια περιεχομένου (εκτός από ποσότητες του αερίου που διαφεύγουν από τυχόν ειδικούς εξαεριστήρες):
- τις στατικές και δυναμικές εντάσεις σε κανονικές συνθήκες μεταφοράς όπως ορίζονται στις 6.8.2.1.2 και 6.8.2.1.13,
 - τις προβλεπόμενες ελάχιστες εντάσεις όπως ορίζονται στην 6.8.2.1.15.
- 6.8.2.1.2** βυτιοφόρες φορτάμαξες θα κατασκευάζονται έτσι ώστε να είναι ικανά να απορροφούν, υπό το μέγιστο επιτρεπτό φορτίο, τις τάσεις που παρουσιάζονται κατά τη σιδηροδρομική μεταφορά. Όσον αφορά στις τάσεις αυτές, θα πρέπει να γίνεται αναφορά στις δοκιμές που απαγορεύονται από την Αρμόδια Αρχή¹.
- Οι δεξαμενές-εμπορευματοκιβώτια και τα μέσα πρόσδεσης αυτών θα είναι ικανά να απορροφούν, υπό το μέγιστο επιτρεπτό φορτίο, τις δυνάμεις τις ισοδύναμες με:
- προς την κατεύθυνση πορείας: το διπλάσιο του συνολικού βάρους,
 - οριζόντια σε ορθή γωνία με την κατεύθυνση πορείας: το συνολικό βάρος, (όπου η κατεύθυνση πορείας δεν είναι ξεκάθαρη, το διπλάσιο του συνολικού βάρους προς την κάθε κατεύθυνση),
 - κατακόρυφα προς τα άνω: το συνολικό βάρος,
 - κατακόρυφα προς τα κάτω: το διπλάσιο του συνολικού βάρους.
- 6.8.2.1.3** Τα τοιχώματα των περιβλημάτων θα έχουν τουλάχιστον το πάχος που ορίζεται στις 6.8.2.1.17 έως 6.8.2.1.21 | 6.8.2.1.17 έως 6.8.2.1.20.
- 6.8.2.1.4** Τα περιβλήματα θα σχεδιάζονται και θα κατασκευάζονται σύμφωνα με τις απαιτήσεις των προτύπων που καταχωρούνται στην 6.8.2.6 ή του τεχνικού κώδικα αναγνωρισμένου από την αρμόδια αρχή σύμφωνα με την 6.8.2.7, στην οποία επιλέγεται το υλικό και ορίζεται το πάχος του περιβλήματος λαμβάνοντας υπόψη τις μέγιστες και ελάχιστες θερμοκρασίες πλήρωσης και εργασίας, αλλά οι ακόλουθες ελάχιστες απαιτήσεις των 6.8.2.1.6 έως 6.8.2.1.26 θα πρέπει να ικανοποιούνται.
- 6.8.2.1.5** Οι δεξαμενές που προβλέπεται να περιέχουν ορισμένες επικίνδυνες ουσίες θα τυγχάνουν πρόσθετης προστασίας. Αυτή είναι δυνατό να έχει τη μορφή πρόσθετου πάχους του περιβλήματος (αυξημένη πίεση υπολογισμού) που υποδεικνύεται λόγω των κινδύνων που ενέχουν οι εν λόγω ουσίες ή τη

¹ Οι απαιτήσεις αυτές θα θεωρούνται ότι ικανοποιούνται εφόσον το αρμόδιο όργανο, σύμφωνα με την τεχνική προδιαγραφή διαλειτουργικότητας (TSI) σχετικά με το υποσύστημα «τροχαίο υλικό – εμπορευματικές φορτάμαξες» του διευρωπαϊκού συμβατικού σιδηροδρομικού συστήματος (απόφαση της Επιτροπής 2006/861/EC της 28^{ης} Ιουλίου 2006, δημοσιευθείσα στην Επίσημη Εφημερίδα της Ευρωπαϊκής Ένωσης L 344, 8 Δεκεμβρίου 2006), έχει εκτελέσει αυτή την αξιολόγηση μέσα στο πλαίσιο της αξιολόγησης συμμόρφωσης EC της φορτάμαξας.

μορφή μιας προστατευτικής συσκευής (βλέπε τις ειδικές διατάξεις της 6.8.4).

6.8.2.1.6 Οι συγκολλήσεις θα γίνονται επιδέξια και θα προσφέρουν την πληρέστερη δυνατή ασφάλεια. Η εκτέλεση και ο έλεγχος των σημείων συγκόλλησης θα συμμορφώνονται με τις απαιτήσεις της 6.8.2.1.23.

6.8.2.1.7 Θα λαμβάνονται μέτρα για την προστασία των περιβλημάτων από τον κίνδυνο παραμόρφωσης σαν αποτέλεσμα αρνητικής εσωτερικής πίεσης.

Περιβλήματα, άλλα από περιβλήματα σύμφωνα με την 6.8.2.2.6, σχεδιασμένα να είναι εξοπλισμένα με βαλβίδες κενού θα πρέπει να είναι ικανά να αντέξουν, χωρίς μόνιμη παραμόρφωση, μια εξωτερική πίεση όχι λιγότερη από 21 kPa (0.21 bar) πάνω από την εσωτερική πίεση. Περιβλήματα που χρησιμοποιούνται για τη μεταφορά στερεών ουσιών (σε σκόνη ή κόκκους) των ομάδων συσκευασίας II ή III, που δεν υγροποιούνται κατά τη μεταφορά, μπορούν να σχεδιαστούν για χαμηλότερη εξωτερική πίεση, αλλά όχι κατώτερη των 5 kPa (0,05 bar). Οι βαλβίδες κενού θα πρέπει να έχουν ρυθμιστεί για να ανακουφίζουν σε προδιαγραφή κενού όχι μεγαλύτερη από τη σχεδιασμένη πίεση κενού της δεξαμενής. Περιβλήματα, τα οποία δεν έχουν σχεδιαστεί να είναι εξοπλισμένα με βαλβίδες κενού θα πρέπει να είναι ικανά να αντέξουν, χωρίς μόνιμη παραμόρφωση, μια εξωτερική πίεση όχι λιγότερη από 40 kPa (0.4 bar) πάνω από την εσωτερική πίεση.

Υλικά για περιβλήματα

6.8.2.1.8 Τα περιβλήματα θα κατασκευάζονται από κατάλληλα μεταλλικά υλικά τα οποία, εκτός εάν προβλέπονται διαφορετικά εύρη θερμοκρασίας στις διάφορες Κλάσεις, θα είναι ανθεκτικά σε ψαθυρή θραύση και στη ρηγμάτωση διάβρωσης λόγω καταπόνησης μεταξύ των -20 °C και +50 °C.

6.8.2.1.9 Τα υλικά περιβλημάτων ή των προστατευτικών επιστρώσεων τους τα οποία έρχονται σε επαφή με τα περιεχόμενα δεν θα περιέχουν ουσίες που είναι δυνατόν να αντιδράσουν επικίνδυνα με τα περιεχόμενα (βλέπε "Επικίνδυνη αντίδραση" στην 1.2.1), να σχηματίσουν επικίνδυνες ενώσεις, ή να εξασθενήσουν σημαντικά το υλικό.

Εάν η επαφή μεταξύ της μεταφερόμενης ουσίας και του υλικού που χρησιμοποιείται για την κατασκευή του περιβλήματος συνεπάγεται προοδευτική μείωση του πάχους των τοιχωμάτων, το πάχος αυτό θα αυξάνεται κατά την κατασκευή σε κατάλληλο βαθμό. Αυτό το πρόσθετο πάχος για την αναπλήρωση της διάβρωσης δεν θα λαμβάνεται υπόψη στον υπολογισμό του πάχους των τοιχωμάτων του περιβλήματος.

6.8.2.1.10 Για συγκολλημένα περιβλήματα θα χρησιμοποιούνται μόνο υλικά άψογης συγκολλησιμότητας των οποίων η επαρκής κρουστική αντοχή σε θερμοκρασία περιβάλλοντος -20 °C μπορεί να είναι εγγυημένη, ιδίως στις ραφές συγκόλλησης και τις γειτονικές τους ζώνες.

Αν χρησιμοποιείται λεπτόκοκκος χάλυβας, η εγγυημένη τιμή της αντοχής ελαστικότητας R_e δεν θα υπερβαίνει τα 460 N/mm² και η εγγυημένη τιμή του άνω ορίου της δύναμης εφελκυσμού R_m δεν θα υπερβαίνει τα 725 N/mm², σύμφωνα με τις προδιαγραφές του υλικού.

6.8.2.1.11 Λόγος του R_e/R_m που υπερβαίνει το 0.85 δεν επιτρέπεται για χάλυβες που χρησιμοποιούνται στην κατασκευή συγκολλημένων δεξαμενών.

R_e = φαινόμενη αντοχή ελαστικότητας για χάλυβες με σαφώς ορισμένο όριο διαρροής ή

Εγγυημένη αντοχή 0.2% για χάλυβες χωρίς σαφώς ορισμένο όριο διαρροής (1% για ωστενιτικούς χάλυβες)

R_m = αντοχή σε εφελκυσμό.

Οι τιμές που προδιαγράφονται στο πιστοποιητικό επιθεώρησης για το υλικό θα λαμβάνονται ως βάση για τον καθορισμό του λόγου αυτού ανά περίπτωση.

6.8.2.1.12 Για το χάλυβα, η επιμήκυνση κατά τη θραύση, σε ποσοστό επί τοις εκατό, δεν θα είναι μικρότερη από

$$\frac{10\ 000}{\text{Καθορισμένη εφελκυστική αντοχή σε N/mm}^2}$$

αλλά σε κάθε περίπτωση για λεπτόκοκκους χάλυβες δεν θα είναι μικρότερη από 16% και για άλλους χάλυβες δεν θα είναι μικρότερη από 20%.

Για κράματα αλουμινίου η επιμήκυνση κατά τη θραύση δεν θα είναι μικρότερη από 12%¹⁴.

Υπολογισμός του πάχους του περιβλήματος

6.8.2.1.13 Η πίεση στην οποία βασίζεται το πάχος του περιβλήματος δεν θα είναι μικρότερη από την πίεση υπολογισμού, αλλά οι εντάσεις που αναφέρονται στην 6.8.2.1.1 θα λαμβάνονται επίσης υπόψη και αν χρειάζεται, και οι ακόλουθες εντάσεις:

Στην περίπτωση βαγονιών όπου η δεξαμενή αποτελεί αυτοστηριζόμενο μέλος σε εντατική καταπόνηση, το περίβλημα θα σχεδιάζεται ώστε να αντέχει τις εντάσεις που επιβάλλονται από αυτό το λόγο επί πλέον των εντάσεων που προέρχονται από άλλες πηγές.

Υπό αυτές τις εντάσεις οι συντελεστές ασφαλείας που πρέπει να τηρούνται είναι οι ακόλουθοι:

- για μέταλλα με σαφώς ορισμένο όριο διαρροής: συντελεστή ασφαλείας 1.5 σε σχέση με τη φαινόμενη αντοχή ελαστικότητας (διαρροής) ή
- για μέταλλα χωρίς σαφώς ορισμένο όριο διαρροής: συντελεστή ασφαλείας 1.5 σε σχέση με την εγγυημένη 0.2% αντοχή (1% μέγιστη επιμήκυνση για ωστενιτικούς χάλυβες).

6.8.2.1.14 Η πίεση υπολογισμού είναι στο δεύτερο μέρος του κωδικού δεξαμενής (βλέπε 4.3.4.1) σύμφωνα με τη Στήλη (12) του Πίνακα Α του Κεφαλαίου 3.2.

Όταν εμφανίζεται το γράμμα "G", ισχύουν οι ακόλουθες απαιτήσεις:

¹⁴ Στην περίπτωση μετάλλου σε φύλλο ο άξονας του εφελκυστικού δοκιμίου θα είναι σε ορθή γωνία προς την κατεύθυνση κυλίσεως. Η μόνιμη επιμήκυνση κατά τη θραύση θα μετράται σε δοκίμια κυκλικής διατομής στα οποία το μήκος μέτρησης l ισούται προς πέντε φορές τη διάμετρο d ($l = 5d$), εάν χρησιμοποιούνται δοκίμια ορθογωνικής διατομής, το μήκος μέτρησης θα υπολογίζεται από τον τύπο

$$l = 5,65 \sqrt{F_o},$$

όπου F_o συμβολίζει την αρχική επιφάνεια διατομής του δοκιμίου.

- (a) Περιβλήματα εκκένωσης διά της βαρύτητας προοριζόμενα για τη μεταφορά ουσιών με τάση ατμών που δεν υπερβαίνει τα 110 kPa (1.1 bar) (απόλυτη πίεση) στους 50 °C θα σχεδιάζονται για πίεση υπολογισμού διπλάσια της στατικής πίεσης της προς μεταφορά ουσίας αλλά όχι μικρότερη από το διπλάσιο της στατικής πίεσης του νερού.
- (b) Περιβλήματα πλήρωσης με πίεση ή εκκένωσης με πίεση προοριζόμενα για τη μεταφορά ουσιών με τάση ατμών που δεν υπερβαίνει τα 110 kPa (1.1 bar) (απόλυτη πίεση) στους 50 °C θα σχεδιάζονται για πίεση υπολογισμού ίση προς 1.3 φορές την πίεση πλήρωσης ή εκκένωσης.

Όταν η αριθμητική τιμή της ελάχιστης πίεσης υπολογισμού δίνεται (πίεση μετρητή) το περίβλημα θα σχεδιάζεται για αυτήν την πίεση που δεν θα είναι μικρότερη από 1.3 φορές την πίεση πλήρωσης ή εκκένωσης. Οι ακόλουθες ελάχιστες απαιτήσεις ισχύουν σε αυτές τις περιπτώσεις:

- (c) Περιβλήματα προοριζόμενα για τη μεταφορά ουσιών με τάση ατμών μεγαλύτερη από 110 kPa (1.1 bar) αλλά όχι μεγαλύτερη από 175 kPa (1.75 bar) (απόλυτη πίεση) στους 50 °C, οποιοδήποτε και αν είναι το σύστημα πλήρωσης ή εκκένωσης αυτών, θα σχεδιάζονται για πίεση υπολογισμού όχι μικρότερη από 150 kPa (1.5 bar) πίεση μετρητή ή 1.3 φορές την πίεση πλήρωσης ή εκκένωσης, τη μεγαλύτερη από τις δύο.
- (d) Περιβλήματα προοριζόμενα για τη μεταφορά ουσιών με τάση ατμών μεγαλύτερη από 175 kPa (1.75 bar) (απόλυτη πίεση) στους 50 °C, οποιοδήποτε και αν είναι το σύστημα πλήρωσης ή εκκένωσης αυτών, θα σχεδιάζονται για πίεση υπολογισμού ίση προς 1.3 φορές την πίεση πλήρωσης ή εκκένωσης αλλά όχι μικρότερη από 0.4 MPa (4 bar) (πίεση μετρητή).

6.8.2.1.15 Στην πίεση δοκιμής, η τάση σ (σίγμα) στο δυσμενέστερα καταπονούμενο σημείο του περιβλήματος δεν θα υπερβαίνει τα κατά υλικό οριζόμενα όρια που προβλέπονται παρακάτω. Θα αφήνεται περιθώριο για τυχόν εξασθένηση λόγω των συγκολλήσεων.

6.8.2.1.16 Για όλα τα μέταλλα και κράματα, η τάση σ στην πίεση δοκιμής θα είναι χαμηλότερη από τη μικρότερη από τις τιμές που δίνουν οι ακόλουθοι τύποι:

$$\sigma \leq 0.75 Re \text{ ή } \sigma \leq 0.5 Rm$$

όπου

Re = φαινόμενη τάση διαρροής για χάλυβες με σαφώς ορισμένο όριο διαρροής ή

εγγυημένη 0.2% αντοχή για χάλυβες χωρίς σαφώς ορισμένο όριο διαρροής (1% για ωστενιτικούς χάλυβες)

Rm = εφελκυστική αντοχή.

Για τις τιμές των Re και Rm προς χρήση θα καθορίζονται ελάχιστες τιμές αναλόγως των προδιαγραφών των υλικών. Εάν δεν υπάρχει προδιαγραφή υλικού για το εν λόγω μέταλλο ή κράμα, οι τιμές των Re και Rm που χρησιμοποιούνται θα εγκρίνονται από την Αρμόδια Αρχή ή από φορέα ορισμένο από εκείνη την Αρχή.

Όταν χρησιμοποιούνται ωστενικοί χάλυβες, οι καθορισμένες ελάχιστες τιμές σύμφωνα με τις προδιαγραφές του υλικού μπορεί να υπερβαίνουν κατά 15% το πολύ, εάν αυτές οι ανώτερες τιμές βεβαιώνονται στο πιστοποιητικό επιθεώρησης. Οι ελάχιστες τιμές δε θα πρέπει, παρ' όλα αυτά, να υπερβαίνονται όταν εφαρμόζεται ο τύπος της 6.8.2.1.18.

Ελάχιστο πάχος περιβλήματος

6.8.2.1.17 Το πάχος περιβλήματος δεν θα είναι μικρότερο από τη μεγαλύτερη των τιμών που καθορίζονται από τους ακόλουθους τύπους:

$$e = \frac{P_T D}{2\sigma\lambda}$$

$$e = \frac{P_C D}{2\sigma}$$

όπου:

e = ελάχιστο πάχος περιβλήματος σε mm

P_T = πίεση δοκιμής σε MPa

P_C = πίεση υπολογισμού σε MPa όπως ορίζεται στην 6.8.2.1.14

D = εσωτερική διάμετρος περιβλήματος σε mm

σ = επιτρεπόμενη τάση, όπως ορίζεται στην 6.8.2.1.16, σε N/mm²

λ = συντελεστής, ίσος με ή που δεν υπερβαίνει το 1, που λαμβάνει υπόψη τυχόν εξασθένηση λόγω των συγκολλήσεων και που συνδέεται με τις μεθόδους επιθεώρησης που περιγράφονται στην 6.8.2.1.23.

Το πάχος δεν θα είναι σε καμία περίπτωση μικρότερο από το οριζόμενο στις

6.8.2.1.18

6.8.2.1.18 έως 6.8.2.1.20

6.8.2.1.18

Τα περιβλήματα δεν θα είναι κάτω από 6 mm σε πάχος εάν είναι από μαλακό χάλυβα¹⁵, ή από ισοδύναμο πάχος εάν είναι από άλλο μέταλλο. Στην περίπτωση κονιωδών ή κοκκωδών ουσιών, το πάχος αυτό μπορεί να μειωθεί στα 5 mm εάν το περίβλημα είναι από μαλακό χάλυβα ή σε ισοδύναμο πάχος εάν το περίβλημα είναι από άλλο μέταλλο.

Όποιο μέταλλο και αν χρησιμοποιείται, το ελάχιστο πάχος τοιχώματος της δεξαμενής σε κάθε περίπτωση δε θα είναι λιγότερο από 4.5mm.

Τα περιβλήματα δεν θα έχουν πάχος μικρότερο από 5 mm αν είναι από μαλακό χάλυβα³ (σύμφωνα με τις απαιτήσεις των 6.8.2.1.11 και 6.8.2.1.12) ή από ισοδύναμο πάχος εάν είναι από άλλο μέταλλο.

Όπου η διάμετρος είναι μεγαλύτερη από 1.80m¹⁶, το πάχος αυτό θα αυξάνεται σε 6 mm πλην των περιπτώσεων δεξαμενών προοριζόμενων για τη μεταφορά κονιωδών ή κοκκωδών ουσιών, εάν το περίβλημα είναι από μαλακό χάλυβα³ ή σε ισοδύναμο πάχος εάν το περίβλημα είναι από άλλο μέταλλο.

Όποιο μέταλλο και αν χρησιμοποιείται, το πάχος του περιβλήματος δεν θα είναι σε καμία περίπτωση μικρότερο των 3 mm.

¹⁵ Για τους ορισμούς του "μαλακού χάλυβα" και "χάλυβα αναφοράς" βλέπε 1.2.1. Ο όρος «Μαλακός χάλυβας» καλύπτει σε αυτή την περίπτωση και τον χάλυβα που αναφέρεται στα πρότυπα υλικών EN ως «μαλακός χάλυβας» με ελάχιστη εφελκυστική αντοχή μεταξύ 360 N/mm² και 490 N/mm² και ελάχιστη επιμήκυνση κατά τη θραύση σύμφωνη προς την 6.8.2.1.12.

¹⁶ Για περιβλήματα μη κυκλικής διατομής, για παράδειγμα κιβωτοειδείς ή ελλειπτικές δεξαμενές, οι ενδεικνυόμενες διαμέτροι θα πρέπει να ανταποκρίνονται σε αυτές που υπολογίζονται επί τη βάση κυκλικής διατομής ίδιου εμβαδού. Για τέτοι σχήματα διατομής η ακτίνα καμπυλότητας της δεξαμενής δε θα υπερβαίνει τα 2000m στα πλάγια και τα 3000 mm στην κορυφή και στον πυθμένα.

"Ισοδύναμο πάχος" σημαίνει το πάχος που λαμβάνεται από τον ακόλουθο τύπο¹⁷ :

$$e_i = \frac{464 e_0}{\sqrt[3]{(R_{m1} A_1)^2}}$$

6.8.2.1.19 (Δεσμευμένο)

Όπου προβλέπεται προστασία της δεξαμενής έναντι βλάβης σύμφωνα με την 6.8.2.1.20, η Αρμόδια Αρχή μπορεί να επιτρέψει να μειωθούν τα προαναφερόμενα ελάχιστα πάχη αναλόγως της προβλεπόμενης προστασίας, εντούτοις, τα εν λόγω πάχη δεν θα είναι μικρότερα από 3 mm στην περίπτωση μαλακού χάλυβα³, ή από ισοδύναμο πάχος στην περίπτωση άλλων υλικών, για περιβλήματα όχι μεγαλύτερα από 1.80 m⁴ σε διάμετρο. Για περιβλήματα με διάμετρο που υπερβαίνει τα 1.80 m⁴ το προαναφερόμενο ελάχιστο πάχος θα αυξάνεται στα 4 mm στην περίπτωση μαλακού χάλυβα³, και σε ισοδύναμο πάχος στην περίπτωση άλλου μετάλλου.

Ισοδύναμο πάχος σημαίνει το πάχος που δίνεται από τον τύπο στην 6.8.2.1.18.

Το πάχος των περιβλημάτων με προστασία έναντι βλάβης σύμφωνα με την 6.8.2.1.20 δεν θα είναι μικρότερο από τις τιμές στον παρακάτω Πίνακα.

¹⁷ Ο τύπος αυτός εξάγεται από το γενικό τύπο:

$$e_i = e_0 \sqrt[3]{\left(\frac{R_{m0} A_0}{R_{m1} A_1}\right)^2}$$

όπου

- e_1 = ελάχιστο πάχος περιβλήματος για το επιλεγμένο μέταλλο, σε mm,
- e_0 = ελάχιστο πάχος περιβλήματος για μαλακό χάλυβα, σε mm, σύμφωνα με τις 6.8.2.1.18 και 6.8.2.1.19,
- R_{m0} = 370 (εφελκυστική αντοχή για χάλυβα αναφοράς, βλέπε ορισμό στην 1.2.1, σε N/mm²),
- A_0 = 27 (επιμήκυνση σε θραύση για χάλυβα αναφοράς, σε %),
- R_{m1} = ελάχιστη εφελκυστική αντοχή για το επιλεγμένο μέταλλο, σε N/mm², και
- A_1 = ελάχιστη επιμήκυνση σε θραύση για το επιλεγμένο μέταλλο υπό εφελκυστική τάση, σε %.

	Διάμετρος περιβλήματος	≤ 1.80 m	> 1.80 m
Ελάχιστο πάχος περιβλημάτων	Ωστενικοί ανοξείδωτοι χάλυβες	2.5 mm	3 mm
	Ωστενικοί-σιδηρικοί ανοξείδωτοι χάλυβες	3 mm	3.5 mm
	Άλλοι χάλυβες	3 mm	4 mm
	Κράματα αλουμινίου	4 mm	5 mm
	Καθαρό αλουμίνιο 99.80%	6 mm	8 mm

6.8.2.1.20 (Δεσμευμένο)

Η προστασία που αναφέρεται στην 6.8.2.1.19 μπορεί να αποτελείται από:

- συνολική εξωτερική δομική προστασία, όπως κατασκευή «σάντουιτς» με την εξωτερική επένδυση (κάλυμμα) στερεωμένη στο περίβλημα, ή
- κατασκευή στην οποία το κέλυφος είναι υποστηριζόμενο από πλήρη σκελετό με διαμήκη και εγκάρσια δομικά μέλη
- κατασκευή με διπλά τοιχώματα

Όπου οι δεξαμενές έχουν διπλά τοιχώματα, ο ενδιάμεσος χώρος θα είναι κενό αέρος, το συνολικό πάχος του εξωτερικού μεταλλικού τοιχώματος και του τοιχώματος του περιβλήματος θα αντιστοιχεί στο ελάχιστο πάχος τοιχώματος που ορίζεται στην 6.8.2.1.18, με το πάχος του τοιχώματος του ίδιου του περιβλήματος να μην είναι μικρότερο από αυτό που ορίζεται στην 6.8.2.1.19.

Όπου οι δεξαμενές έχουν διπλά τοιχώματα με ενδιάμεση στρώση στερεών υλικών πάχους τουλάχιστον 50 mm, το εξωτερικό τοίχωμα θα έχει πάχος όχι μικρότερο από 0.5 mm αν είναι από μαλακό χάλυβα³ ή τουλάχιστον 2 mm αν

³ Για τους ορισμούς του "μαλακού χάλυβα" και "χάλυβα αναφοράς" βλέπε 1.2.1. Ο όρος «Μαλακός χάλυβας» καλύπτει σε αυτή την περίπτωση και τον χάλυβα που αναφέρεται στα πρότυπα υλικών EN ως «μαλακός

είναι από πλαστικό υλικό ενισχυμένο με ίνες γυαλιού. Στερεός αφρός με ικανότητα απορρόφησης κρούσης παρόμοια, παραδείγματος χάριν, με αυτή του αφρού πολουρεθάνης, μπορεί να χρησιμοποιείται ως η ενδιάμεση στρώση στερεού υλικού.

6.8.2.1.21 (Δεσμευμένο)

6.8.2.1.22 (Δεσμευμένο)

Συγκόλληση και επιθεώρηση συγκολλήσεων

6.8.2.1.23 Η ικανότητα του κατασκευαστή για τη διενέργεια εργασιών συγκολλήσεως θα είναι αναγνωρισμένη από την Αρμόδια Αρχή. Η συγκόλληση θα γίνεται από ειδικευμένους συγκολλητές που χρησιμοποιούν διαδικασία συγκολλήσεως της οποίας η αποτελεσματικότητα (περιλαμβανομένων τυχόν απαιτούμενων θερμαντικών διεργασιών) έχει επιδειχθεί με δοκιμή. Θα διεξάγονται μη καταστρεπτικές δοκιμές με ραδιογραφία ή με υπερήχους, οι οποίες πρέπει να επιβεβαιώσουν ότι η ποιότητα της συγκολλήσεως είναι η ενδεικνυόμενη για τις καταπονήσεις.

Οι ακόλουθοι έλεγχοι θα γίνονται σύμφωνα με την τιμή του συντελεστή λ που χρησιμοποιείται στον καθορισμό του πάχους του περιβλήματος στην 6.8.2.1.17:

$\lambda = 0.8$: οι λωρίδες συγκολλήσεως επιβλέπονται όσο είναι δυνατόν οπτικά και στις δύο πλευρές και υποβάλλονται σε μη καταστρεπτικό δειγματοληπτικό έλεγχο σημείων. Θα ελέγχονται όλες οι συγκολλημένες συνδέσεις "T" που μαζί με το συνολικό μήκος της συγκόλλησης που εξετάζεται δεν θα πρέπει να είναι λιγότερο από 10% του αθροίσματος του μήκους όλων των διαμήκων, περιφερικών και ακτινωτών (στα άκρα των δεξαμενών) συγκολλήσεων.

$\lambda = 0.9$: όπου όλες οι κατά μήκος λωρίδες σε όλο το μήκος τους, όλες οι ενώσεις, 25% των κυκλικών λωρίδων, και οι συγκολλήσεις για τη συναρμολόγηση ειδών εξοπλισμού μεγάλης διαμέτρου υποβάλλονται σε μη καταστρεπτικούς ελέγχους. Οι λωρίδες θα ελέγχονται οπτικά και από τις δύο πλευρές όσο αυτό είναι δυνατό,

$\lambda = 1$: όπου όλες οι λωρίδες θα υποβάλλονται σε μη καταστρεπτικούς ελέγχους και ελέγχονται όσο αυτό είναι δυνατόν οπτικά και από τις δύο πλευρές. Θα αφαιρείται ένα τεμάχιο δοκιμής συγκολλήσεως.

Όπου η Αρμόδια Αρχή έχει αμφιβολίες σχετικά με την ποιότητα των λωρίδων συγκολλήσεως, μπορεί να απαιτήσει πρόσθετους ελέγχους.

Άλλες κατασκευαστικές απαιτήσεις

6.8.2.1.24 Η προστατευτική επένδυση θα είναι έτσι σχεδιασμένη ώστε η στεγανότητά της να είναι ανέπαφη,

χάλυβας» με ελάχιστη εφελκυστική αντοχή μεταξύ 360 N/mm² και 490 N/mm² και ελάχιστη επιμήκυνση κατά τη θραύση σύμφωνη προς την 6.8.2.1.12.

ανεξάρτητα από την παραμόρφωση που είναι δυνατό να συμβεί υπό κανονικές συνθήκες μεταφοράς (βλέπε 6.8.2.1.2).

6.8.2.1.25 Η θερμική μόνωση θα είναι έτσι σχεδιασμένη ώστε να μην εμποδίζει την πρόσβαση σε, ή τη λειτουργία των συσκευών εκκένωσης και πλήρωσης και των βαλβίδων ασφαλείας.

6.8.2.1.26 Αν τα περιβλήματα που προορίζονται για τη μεταφορά εύφλεκτων υγρών με σημείο ανάφλεξης όχι πάνω από 61°C έχουν μη μεταλλικές προστατευτικές επενδύσεις (εσωτερικές στρώσεις), τα περιβλήματα και οι προστατευτικές επενδύσεις θα είναι έτσι σχεδιασμένα ώστε να μην υπάρχει κίνδυνος ανάφλεξης από ηλεκτροστατικά φορτία.

6.8.2.1.27 Τα περιβλήματα που προορίζονται για τη μεταφορά υγρών με σημείο ανάφλεξης όχι πάνω από 60 °C ή για τη μεταφορά εύφλεκτων αερίων, ή για τα UN 1361 άνθρακα ή UN 1361 αιθάλη, ομάδα συσκευασίας II, θα ενώνεται με τη βάση μέσω μιας τουλάχιστον καλής ηλεκτρικής σύνδεσης. Θα αποφεύγεται κάθε επαφή με μέταλλο που μπορεί να προκαλέσει ηλεκτροχημική οξειδωση.

Όλα τα μέρη μιας δεξαμενής – εμπορευματοκιβωτίου που προορίζεται για τη μεταφορά υγρών με σημείο ανάφλεξης όχι πάνω από 60° C, εύφλεκτα αέρια, ή τα UN 1361 άνθρακας ή UN 1361 αιθάλη, ομάδα συσκευασίας II, θα έχουν τη δυνατότητα να γειωθούν ηλεκτρικά. Θα αποφεύγεται κάθε επαφή με μέταλλο που μπορεί να προκαλέσει ηλεκτροχημική οξειδωση.

6.8.2.1.28 (Δεσμευμένο)

6.8.2.1.29 Η ελάχιστη απόσταση μεταξύ του επιπέδου της κεφαλής και του πιο προεξέχοντος σημείου του άκρου του περιβλήματος επί βυτιοφόρων φορταμαξών θα είναι 300 mm.

Εναλλακτικά, για βυτιοφόρες φορτάμαξες για ουσίες άλλες από εκείνες για τις οποίες ισχύουν οι απαιτήσεις της ειδικής διάταξης TE 25 της 6.8.4 (b), θα παρέχεται προστασία από υπερπήδηση προσκρουστήρων ενός σχεδίου εγκεκριμένου από την αρμόδια αρχή. Η εναλλακτική αυτή ισχύει μόνο για βυτιοφόρες φορτάμαξες οι οποίες χρησιμοποιούνται αποκλειστικά επί σιδηροδρομικών υποδομών απαιτώντας περιτύπωμα εμπορευματικού οχήματος μικρότερο από G1.¹⁸

6.8.2.2 Είδη εξοπλισμού

6.8.2.2.1 Τα προσαρτήματα του εξοπλισμού που είναι συγκολλημένα θα πρέπει να κατασκευάζονται με τέτοιο τρόπο, ώστε το περίβλημα να

¹⁸ Το περιτύπωμα G1 αναφέρεται στην τεχνική προδιαγραφή διαλειτουργικότητας (TSI) σχετικά με το υποσύστημα «τροχαίο υλικό – εμπορευματικές φορτάμαξες» του διευρωπαϊκού συμβατικού σιδηροδρομικού συστήματος (απόφαση της Επιτροπής 2006/861/EC της 28^{ης} Ιουλίου 2006, δημοσιευθείσα στην Επίσημη Εφημερίδα της Ευρωπαϊκής Ένωσης L 344, 8 Δεκεμβρίου 2006)

προστατεύεται από διάρρηξη, ως αποτέλεσμα τάσεων προκαλούμενων από ατύχημα. Οι απαιτήσεις αυτές θα θεωρείται ότι ικανοποιούνται εάν εφαρμόζεται το σημείο 2.1.10 του UIC Φυλλαδίου 573¹⁹ (Τεχνικοί όροι για την κατασκευή βυτιοφόρων φορταμαξών).

Τα είδη εξοπλισμού θα είναι τακτοποιημένα κατά τρόπο ώστε να προστατεύονται κατά του κινδύνου ξεβιδώματος ή της βλάβης στη διάρκεια της μεταφοράς ή του χειρισμού. Θα έχουν κατάλληλο βαθμό ασφαλείας συγκρίσιμο με εκείνο των ίδιων των περιβλημάτων και ειδικότερα:

- θα είναι συμβατά με τις μεταφερόμενες ουσίες και
- θα ικανοποιούν τις απαιτήσεις της 6.8.2.1.1.

Οι σωληνώσεις θα είναι σχεδιασμένες, κατασκευασμένες και εγκατεστημένες με τρόπο ώστε να αποφεύγεται ο κίνδυνος της ζημιάς λόγω θερμικής διαστολής και συστολής, μηχανικών χτυπημάτων και κραδασμών.

Η στεγανότητα του λειτουργικού εξοπλισμού θα πρέπει να εξασφαλίζεται ακόμη και στο ενδεχόμενο ανατροπής της βυτιοφόρου φορτάμαξας ή της δεξαμενής-εμπορευματοκιβωτίου.

Τα παρεμβύσματα (φλάντζες) θα πρέπει να κατασκευάζονται από υλικά συμβατά με τη μεταφερόμενη ύλη και θα αντικαθίστανται αμέσως μόλις η αποτελεσματικότητά τους μειωθεί, για παράδειγμα ως αποτέλεσμα παλαιώσης.

Τα παρεμβύσματα (φλάντζες) που εξασφαλίζουν τη στεγανότητα των εξαρτημάτων τα οποία χρειάζονται χειρισμό κατά την κανονική χρήση των δεξαμενών θα σχεδιάζονται και θα τοποθετούνται κατά τέτοιο τρόπο ώστε να μην τους προκαλεί βλάβη ο χειρισμός των εξαρτημάτων στα οποία είναι ενσωματωμένα.

6.8.2.2.2

Κάθε άνοιγμα που εκκενώνεται ή γεμίζεται από τον πυθμένα σε δεξαμενές που αναφέρονται στη Στήλη (12) του Πίνακα Α του Κεφαλαίου 3.2 με κωδικό δεξαμενής που περιλαμβάνει το γράμμα "Α" στο τρίτο μέρος του (βλέπε 4.3.4.1.1) και, στην περίπτωση περιβλημάτων με διαμερίσματα που εκκενώνονται από τον πυθμένα, κάθε διαμέρισμα, θα είναι εξοπλισμένο με δύο ανεξάρτητες μεταξύ τους δικλείδες, τοποθετημένες σε σειρά, αποτελούμενες από

- μια εξωτερική βαλβίδα διακοπής με σωλήνωση από ελατό μεταλλικό υλικό και
- μια συσκευή κλεισίματος στο άκρο κάθε σωλήνα που μπορεί να είναι βιδωτά βύσματα, κενά παρεμβύσματα (φλάντζες) ή άλλη ισοδύναμη συσκευή. Η συσκευή κλεισίματος θα πρέπει να είναι επαρκώς σφικτή ώστε η ουσία να μεταφέρεται δίχως απώλεια. Μέτρα θα πρέπει να λαμβάνονται ώστε να καθιστούν δυνατή την ασφαλή απελευθέρωση της πίεσης στη σωλήνα εκκένωσης πριν η συσκευή κλεισίματος αφαιρεθεί εντελώς.

Κάθε άνοιγμα που εκκενώνεται ή γεμίζεται από τον πυθμένα σε δεξαμενές που αναφέρονται στη Στήλη (12) του Πίνακα Α του Κεφαλαίου 3.2 με κωδικό δεξαμενής που περιλαμβάνει το γράμμα "Β" στο τρίτο μέρος του (βλέπε 4.3.3.1.1 ή 4.3.4.1.1) θα είναι εξοπλισμένο με τουλάχιστον τρεις ανεξάρτητες μεταξύ

¹⁹ 7η έκδοση του φυλλαδίου UIC που ισχύει από 1 Οκτωβρίου 2008.

τους δικλείδες, τοποθετημένες σε σειρά, αποτελούμενες από

- μια εσωτερική βαλβίδα διακοπής, π.χ. μια βαλβίδα διακοπής στερεωμένη στο εσωτερικό του περιβλήματος ή σε συγκολλημένη φλάντζα ή βοηθητική φλάντζα,
- μια εξωτερική βαλβίδα διακοπής ή άλλη ισοδύναμη συσκευή²⁰
Μία στο άκρο κάθε σωλήνα | Όσο κοντύτερα στο περίβλημα γίνεται

και

- μια συσκευή κλεισίματος στο άκρο κάθε σωλήνα, που μπορεί να είναι βιδωτό βύσμα, κενό παρέμβυσμα (φλάντζα) ή άλλη ισοδύναμη συσκευή. Η συσκευή κλεισίματος θα πρέπει να είναι επαρκώς σφικτή ώστε η ουσία να μεταφέρεται δίχως απώλεια. Μέτρα θα πρέπει να λαμβάνονται ώστε να καθιστούν δυνατή την ασφαλή απελευθέρωση της πίεσης στη σωλήνα εκκένωσης πριν η συσκευή κλεισίματος αφαιρεθεί εντελώς.

Πάραυτα, στην περίπτωση δεξαμενών που προορίζονται για τη μεταφορά ορισμένων κρυσταλλοποιήσιμων ή εξαιρετικά ιξωδών ουσιών, και περιβλημάτων με επίχρισμα από εβονίτη ή θερμοπλαστικό, η εσωτερική βαλβίδα διακοπής μπορεί να αντικατασταθεί με εξωτερική βαλβίδα διακοπής με πρόσθετη προστασία.

Η εσωτερική βαλβίδα διακοπής θα μπορεί να ενεργοποιείται από πάνω ή από κάτω. Εάν είναι δυνατό, η ρύθμιση - ανοικτή ή κλειστή - της εσωτερικής βαλβίδας διακοπής θα μπορεί να επαληθευθεί από το έδαφος και στις δύο περιπτώσεις. Οι συσκευές ελέγχου της εσωτερικής βαλβίδας διακοπής θα είναι έτσι σχεδιασμένες ώστε να εμποδίζουν οποιοδήποτε ακούσιο άνοιγμα λόγω πρόσκρουσης ή αναπάντεχης ενέργειας.

Η εσωτερική δικλείδα πρέπει να εξακολουθεί να λειτουργεί στην περίπτωση βλάβης του εξωτερικού συστήματος χειρισμού.

Για την αποφυγή οποιασδήποτε απώλειας των περιεχομένων σε περίπτωση βλάβης στα εξωτερικά εξαρτήματα (σωλήνες, πλευρικές συσκευές κλεισίματος), η εσωτερική βαλβίδα διακοπής και η έδρασή της θα προστατεύονται έναντι του κινδύνου να ξεβιδωθούν λόγω εξωτερικών καταπονήσεων ή θα σχεδιάζονται έτσι ώστε να τις αντέχουν. Οι συσκευές πλήρωσης και εκκένωσης (περιλαμβανομένων των παρεμβυσμάτων ή βιδωτών βυσμάτων) και προστατευτικών πωμάτων (εάν υπάρχουν) θα μπορούν να ασφαλίζονται έναντι αιφνιδίου ανοίγματος.

Η θέση και/ή η κατεύθυνση κλεισίματος των βαλβίδων υπερχείλισης πρέπει να είναι εμφανής.

Όλα τα ανοίγματα των δεξαμενών που αναφέρονται στη Στήλη (12) του Πίνακα Α του Κεφαλαίου 3.2 με κωδικό δεξαμενής που περιλαμβάνει το γράμμα "C" ή "D" στο τρίτο μέρος του (βλέπε 4.3.3.1.1 και 4.3.4.1.1) θα βρίσκονται πάνω από τη στάθμη του υγρού. Αυτές οι δεξαμενές δεν θα έχουν σωλήνες ή διασυνδέσεις με σωλήνες κάτω από τη στάθμη του υγρού. Τα ανοίγματα καθαρισμού (οπές-οδηγοί) είναι, εντούτοις, επιτρεπτά στο κάτω μέρος του περιβλήματος για δεξαμενές που αναφέρονται με κωδικό δεξαμενής που περιλαμβάνει το γράμμα "C" στο τρίτο μέρος του. Το άνοιγμα αυτό πρέπει να μπορεί να σφραγίζεται με παρέμβυσμα (φλάντζα) κλεισμένο έτσι ώστε να είναι στεγανό και ο σχεδιασμός του πρέπει

²⁰ Στην περίπτωση δεξαμενών- εμπορευματοκιβωτίων με χωρητικότητα λιγότερη από 1 m³, η εξωτερική βαλβίδα διακοπής ή άλλη ισοδύναμη συσκευή μπορεί να αντικατασταθεί από κενό παρέμβυσμα (φλάντζα).

να είναι εγκεκριμένος από την Αρμόδια Αρχή ή από φορέα που θα έχει ορίσει η Αρχή αυτή.

6.8.2.2.3

Οι δεξαμενές που δεν κλείνουν ερμητικά μπορεί να εξοπλιστούν με βαλβίδες κενού ή με αυτόματες βαλβίδες εξαερισμού για να αποφευχθεί η δημιουργία απαράδεκτα αρνητικής εσωτερικής πίεσης· αυτές οι βαλβίδες εκτόνωσης πίεσης ρυθμίζονται έτσι ώστε να εκτονώνονται σε τιμή κενού που δεν υπερβαίνει την πίεση κενού για την οποία έχει σχεδιαστεί η δεξαμενή (βλέπε 6.8.2.1.7). Οι ερμητικά κλειστές δεξαμενές δεν θα πρέπει να εξοπλιστούν με βαλβίδες κενού.

ή με αυτόματες βαλβίδες εξαερισμού

Πάραυτα, δεξαμενές με κωδικό δεξαμενής SGAH, S4AH ή L4BH, προσαρμοσμένες με βαλβίδες κενού οι οποίες ανοίγουν με αρνητική πίεση όχι μικρότερη από 21 kPa (0.21 bar) θα πρέπει να θεωρούνται ως ερμητικά κλειστές. Για δεξαμενές που προορίζονται για τη μεταφορά στερεών ουσιών (κονιδιών ή κοκκιδιών) των ομάδων συσκευασίας II ή III μόνο, οι οποίες δεν υγροποιούνται κατά τη μεταφορά, η αρνητική πίεση μπορεί να μειωθεί σε όχι λιγότερο από 5 kPa (0.05bar).

Βαλβίδες κενού

και αυτόματες βαλβίδες εξαερισμού

και συσκευές αναπνοής (βλ. 6.8.2.2.6.) που χρησιμοποιούνται σε δεξαμενές που προορίζονται για τη μεταφορά ουσιών που ικανοποιούν τα κριτήρια της Κλάσης 3 για το σημείο ανάφλεξης, θα πρέπει να εμποδίζουν το άμεσο πέρασμα της φλόγας μέσα στο κέλυφος μέσω μίας κατάλληλης συσκευής προστασίας για την αποτροπή της διάδοσης της φλόγας, ή το περίβλημα της δεξαμενής θα πρέπει να είναι ικανό να αντέξει, δίχως διαρροή, μια έκρηξη προκαλούμενη από το πέρασμα της φλόγας.

Αν η συσκευή προστασίας αποτελείται από μία προσήκουσα φλογοπαγίδα ή φλογοκρόπτη, αυτή θα είναι τοποθετημένη όσο το δυνατόν πλησιέστερα προς το περίβλημα ή το διαμέρισμα του περιβλήματος. Για δεξαμενές πολλαπλών διαμερισμάτων, κάθε διαμέρισμα θα προστατεύεται ξεχωριστά.

Για δεξαμενές με αυτόματες βαλβίδες εξαερισμού, η σύνδεση μεταξύ της αυτόματης βαλβίδας και της πυθμενοβαλβίδας θα πρέπει να είναι έτσι διευθετημένη, ώστε οι βαλβίδες να μην ανοίγουν σε περίπτωση παραμόρφωσης της δεξαμενής ή τα περιεχόμενα να μην μπορούν να διαφύγουν σε ενδεχόμενο άνοιγμά τους.

6.8.2.2.4

Το περίβλημα ή κάθε ένα από τα διαμερίσματά του θα έχουν άνοιγμα αρκετά μεγάλο ώστε να μπορεί να γίνει επιθεώρηση.

Τα ανοίγματα αυτά θα εφοδιάζονται με κλεισίματα σχεδιασμένα για πίεση δοκιμής τουλάχιστον 0.4MPa (4 bar). Καπάκια με μεντεσέ δεν επιτρέπονται για δεξαμενές με πίεση δοκιμής μεγαλύτερη από 0.6MPa (6 bar).

6.8.2.2.5

(Δεσμευμένο)

6.8.2.2.6 Δεξαμενές προοριζόμενες για τη μεταφορά υγρών με τάση ατμών όχι μεγαλύτερη από 110 kPa (1.1 bar) (απόλυτη) στους 50 °C θα έχουν συσκευή αναπνοής και συσκευή ασφαλείας για να αποφεύγεται η εκροή των περιεχομένων σε περίπτωση που το περίβλημα ανατραπεί, διαφορετικά πρέπει να συμφωνούν με τις απαιτήσεις των 6.8.2.2.7 ή 6.8.2.2.8.

6.8.2.2.7 Δεξαμενές προοριζόμενες για τη μεταφορά υγρών με τάση ατμών μεγαλύτερη από 110 kPa (1.1 bar) αλλά όχι μεγαλύτερη από 175 kPa (1.75 bar) (απόλυτη) στους 50 °C θα έχουν συσκευή ασφαλείας ορισμένη κατ'ελάχιστο στα 150 kPa (1.5 bar) (πίεση μετρητή) και η οποία θα είναι εντελώς ανοιχτή σε πίεση που δεν υπερβαίνει την πίεση δοκιμής, διαφορετικά θα συμμορφώνονται με τις απαιτήσεις της 6.8.2.2.8.

6.8.2.2.8 Δεξαμενές προοριζόμενες για τη μεταφορά υγρών με τάση ατμών μεγαλύτερη από 175 kPa (1.75 bar) αλλά όχι μεγαλύτερη από 300 kPa (3 bar) (απόλυτη) στους 50 °C θα έχουν συσκευή ασφαλείας ορισμένη κατ'ελάχιστο στα 300 kPa (3 bar) πίεση μετρητή και η οποία θα είναι εντελώς ανοιχτή σε πίεση που δεν υπερβαίνει την πίεση δοκιμής, διαφορετικά θα είναι ερμητικά κλειστές²¹.

6.8.2.2.9 Κινητά μέρη όπως καλύμματα, κλείστρα κ.λ.π., τα οποία μπορεί να έλθουν σε επαφή τριβής ή κρούσης με περιβλήματα αλουμινίου προοριζόμενα για τη μεταφορά εύφλεκτων υγρών με σημείο ανάφλεξης μικρότερο ή ίσο των 60 °C ή για τη μεταφορά εύφλεκτων αερίων δεν επιτρέπεται να είναι κατασκευασμένα από απροστάτευτο οξειδούμενο χάλυβα.

6.8.2.2.10 Αν οι δεξαμενές που απαιτείται να είναι ερμητικά κλειστές είναι εφοδιασμένες με βαλβίδες ασφαλείας, πριν από αυτές υπάρχει δίσκος διάρρηξης και ικανοποιούνται οι παρακάτω όροι:

Η διάταξη του δίσκου διάρρηξης και της βαλβίδας ασφαλείας είναι τέτοια ώστε να ικανοποιείται η Αρμόδια Αρχή. Στο χώρο μεταξύ του δίσκου διάρρηξης και της βαλβίδας ασφαλείας τοποθετείται μετρητής πίεσης ή άλλος κατάλληλος μετρητής για να επιτρέψει την ανίχνευση τυχόν ρήγματος, διάτρησης ή διαρροής του δίσκου που μπορεί να διαταράξει την λειτουργία της βαλβίδας ασφαλείας.

6.8.2.3 Έγκριση τύπου

6.8.2.3.1 Η Αρμόδια Αρχή ή φορέας ορισμένος από την Αρχή αυτή θα εκδίδει για κάθε νέο τύπο βυτιοφόρου φορτάμαξας, δεξαμενής - εμπορευματοκιβωτίου, φορτάμαξες συστοιχίας δεξαμενών ή MEGC, πιστοποιητικό που θα βεβαιώνει ότι ο τύπος, περιλαμβανομένων των μέσων πρόσδεσης, είναι κατάλληλος για το σκοπό για τον οποίο προορίζεται και ικανοποιεί τις κατασκευαστικές απαιτήσεις της 6.8.2.1, τις απαιτήσεις εξοπλισμού της 6.8.2.2 και τους ειδικούς όρους για κάθε Κλάση μεταφερομένων ουσιών.

Το πιστοποιητικό θα δείχνει:

- τα αποτελέσματα της δοκιμής,
- τον αριθμό έγκρισης για τον τύπο,

Ο αριθμός έγκρισης θα αποτελείται από το διακριτικό σήμα²² της χώρας στην οποία την επικράτεια δόθηκε η έγκριση και αριθμός ταξινόμησης του οχήματος.

²¹ Για τον ορισμό της "ερμητικά κλειστής δεξαμενής" βλέπε 1.2.1.

²² Διακριτικό σήμα για χρήση στη διεθνή κυκλοφορία που προδιαγράφεται από τη Σύμβαση Περί Οδικής Κυκλοφορίας (Βιέννη, 1968).

- τον κωδικό δεξαμενής σύμφωνα με τις 4.3.3.1.1 ή 4.3.4.1.1,
- τους αλφαριθμητικούς κωδικούς των ειδικών διατάξεων κατασκευαστικής (TC), εξοπλισμού (TE) και έγκρισης τύπου (TA) της 6.8.4, οι οποίοι φαίνονται στη στήλη (13) του Πίνακα Α του Κεφαλαίου 3.2 για εκείνες τις ουσίες προς μεταφορά για τις οποίες η δεξαμενή έχει εγκριθεί,
- αν χρειάζεται, οι ουσίες και/ ή ομάδα ουσιών για τη μεταφορά των οποίων η δεξαμενή έχει εγκριθεί. Αυτές θα φαίνονται με τη χημική τους ονομασία ή την αντίστοιχη ομαδική καταχώρηση (βλέπε 2.1.1.2), μαζί με την ταξινόμησή τους (Κλάση, Κωδικός καταχώρησης και ομάδα συσκευασίας).

Με εξαίρεση τις ουσίες της Κλάσης 2 και αυτών που αναφέρονται στην 4.3.4.1.3, ο κατάλογος των εγκεκριμένων ουσιών μπορεί να παραλειφθεί. Σε τέτοιες περιπτώσεις, οι ομάδες ουσιών που επιτρέπονται με βάση τον κωδικό δεξαμενής που υποδεικνύεται στην εκλογικευμένη προσέγγιση της 4.3.4.1.2 θα γίνονται αποδεκτές προς μεταφορά λαμβάνοντας υπόψη τυχόν σχετικές ειδικές διατάξεις.

Οι ουσίες που αναφέρονται στο πιστοποιητικό ή οι ομάδες ουσιών που εγκρίθηκαν χάριν της εκλογικευμένης προσέγγισης θα είναι γενικά συμβατές με τα χαρακτηριστικά της δεξαμενής. Θα περιλαμβάνεται μια επιφύλαξη στο πιστοποιητικό αν δεν ήταν δυνατό να διενεργηθεί αυτή η συμβατότητα όταν εκδόθηκε ο τύπος έγκρισης.

Ένα αντίγραφο του πιστοποιητικού θα πρέπει να πρσαρτάται στο αρχείο δεξαμενής για κάθε δεξαμενή, φορτάμαξες συστοιχίας δεξαμενών ή MEGC που κατασκευάζεται (βλέπε 4.3.2.1.7).

Η αρμόδια αρχή ή ο ορισμένος από αυτή οργανισμός θα διεξάγει, κατόπιν αιτήματος του αιτούντος, ξεχωριστή έγκριση τύπου βαλβίδων και άλλου εξοπλισμού λειτουργίας, για τα οποία ένα πρότυπο περιέχεται στον πίνακα της 6.8.2.6.1., σύμφωνα με αυτό το πρότυπο. Αυτή η ξεχωριστή έγκριση τύπου θα λαμβάνεται υπόψη κατά την έκδοση του πιστοποιητικού για τη δεξαμενή, εφόσον τα αποτελέσματα δοκιμής παρουσιάζονται και οι βαλβίδες και ο λοιπός εξοπλισμός λειτουργίας είναι κατάλληλα για την σκοπούμενη χρήση.

6.8.2.3.2 Αν οι δεξαμενές φορτάμαξες συστοιχίας δεξαμενών ή τα MEGCs κατασκευάζονται σε σειρά χωρίς τροποποίηση η έγκριση αυτή θα ισχύει για δεξαμενές, οχήματα μεταφοράς συστοιχίας δοχείων ή MEGCs που κατασκευάστηκαν σε σειρά ή σύμφωνα με το πρότυπο.

Μια έγκριση τύπου μπορεί εντούτοις να χρησιμεύσει για την έγκριση δεξαμενών με περιορισμένες αποκλίσεις στο σχεδιασμό που είτε μειώνουν τα φορτία και τις καταπονήσεις στις δεξαμενές (π.χ. μειωμένη πίεση, μειωμένο βάρος, μειωμένος όγκος) ή αυξάνουν την ασφάλεια της κατασκευής (π.χ. αυξημένο πάχος περιβλήματος, περισσότερες πλάκες διόγκωσης, μειωμένη διάμετρος ανοιγμάτων). Οι περιορισμένες αποκλίσεις θα περιγράφονται σαφώς στο πιστοποιητικό έγκρισης τύπου.

6.8.2.3.3 Οι ακόλουθες απαιτήσεις εφαρμόζονται επί δεξαμενών για τις οποίες δεν ισχύει η ειδική διάταξη TA4 της 6.8.4 (και συνεπώς η 1.8.7.2.4).

Η έγκριση τύπου θα ισχύει για μέγιστη περίοδο δέκα ετών. Σε περίπτωση μεταβολής εντός της εν λόγω περιόδου των σχετικών τεχνικών απαιτήσεων του RID (συμπεριλαμβανομένων των αναφερόμενων προτύπων) κατά τρόπο που ο εγκεκριμένος τύπος να μη είναι πλέον σύμφωνος με αυτές, το σχετικό όργανο που εξέδωσε την έγκριση τύπου θα την ανακαλεί και θα ενημερώνει σχετικά τον κάτοχο της έγκρισης τύπου.

ΣΗΜΕΙΩΣΗ: Για τις καταληκτικές ημερομηνίες ανάκλησης των υφιστάμενων εγκρίσεων τύπου, βλέπε στήλη (5) των πινάκων στην 6.8.2.6 ή 6.8.3.6 κατά περίπτωση.

Εάν μία έγκριση τύπου έχει λήξει ή ανακληθεί, δεν επιτρέπεται πλέον η κατασκευή των δεξαμενών, οχημάτων συστοιχίας ή MEGC σύμφωνα με αυτή την έγκριση τύπου.

Σε τέτοια περίπτωση, οι σχετικές διατάξεις περί χρήσης, περιοδικής επιθεώρησης και ενδιάμεσης επιθεώρησης των δεξαμενών, φορταμαζών συστοιχίας δεξαμενών ή MEGC που περιλαμβάνονται στην έγκριση τύπου που έχει λήξει ή ανακληθεί θα συνεχίσουν να εφαρμόζονται επί αυτών των δεξαμενών, φορταμαζών συστοιχίας δεξαμενών ή MEGC που έχουν κατασκευαστεί προ της λήξης ή της ανάκλησης αν αυτά μπορούν να συνεχίσουν να χρησιμοποιούνται.

Μπορούν να συνεχίσουν να χρησιμοποιούνται εφόσον παραμένουν σύμφωνα προς τις απαιτήσεις της παρούσας Συμφωνίας. Σε περίπτωση που δεν είναι πλέον σύμφωνα προς τις απαιτήσεις της παρούσας Συμφωνίας μπορούν να συνεχίσουν να εφαρμόζονται μόνο εφόσον τέτοια χρήση επιτρέπεται από τα σχετικά μεταβατικά μέτρα του Κεφαλαίου 1.6.

Οι εγκρίσεις τύπου μπορούν να ανανεώνονται κατόπιν πλήρους επανεξέτασης και αξιολόγησης της συμμόρφωσης με τις εφαρμοστέες κατά την ημερομηνία ανανέωσης διατάξεις της παρούσας Συμφωνίας. Ανανέωση δεν επιτρέπεται σε περίπτωση ανάκλησης μίας έγκρισης τύπου. Προσωρινές τροποποιήσεις μίας υφιστάμενης έγκρισης τύπου που δεν επηρεάζουν τη συμμόρφωση (βλέπε 6.8.2.3.2) δεν επεκτείνουν ούτε τροποποιούν την αρχική περίοδο ισχύος του πιστοποιητικού.

ΣΗΜΕΙΩΣΗ: Η επανεξέταση και αξιολόγηση της συμμόρφωσης μπορούν να διενεργούνται από όργανο άλλο από εκείνο που εξέδωσε την αρχική έγκριση τύπου.

Το εκδίδον όργανο θα διατηρεί όλα τα έγγραφα για την έγκριση τύπου καθ'όλη τη διάρκεια της περιόδου ισχύος συμπεριλαμβανομένων των ανανεώσεων εφόσον έχουν χορηγηθεί.

Σε περίπτωση ανάκλησης ή περιορισμού του διορισμού του εκδίδοντος οργάνου, ή όταν το όργανο έχει παύσει τις δραστηριότητές του, η αρμόδια αρχή θα προβαίνει στις κατάλληλες ενέργειες προκειμένου να διασφαλίσει ότι τα αρχεία είτε επεξεργάζονται από άλλο όργανο ή παραμένουν διαθέσιμα.

6.8.2.3.4

Στην περίπτωση τροποποίησης μίας δεξαμενής με μία ισχύουσα, ληγμένη ή αποσυρμένη έγκριση τύπου, η δοκιμή, η επιθεώρηση και η έγκριση περιορίζονται στα μέρη της δεξαμενής που έχουν τροποποιηθεί. Η τροποποίηση θα ικανοποιεί τις διατάξεις του RID που έχουν εφαρμογή κατά τον χρόνο τροποποίησης. Για όλα τα μέρη της δεξαμενής που δεν επηρεάζονται από την τροποποίηση, η τεκμηρίωση της αρχικής έγκρισης τύπου παραμένει σε ισχύ.

Μία τροποποίηση μπορεί να εφαρμοστεί σε μία ή περισσότερες δεξαμενές που καλύπτονται από μία έγκριση τύπου.

Ένα πιστοποιητικό που αποδεικνύει την τροποποίηση θα εκδίδεται από την αρμόδια αρχή κάθε συμβαλλόμενου κράτους στον RID ή από έναν οργανισμό ορισμένο από αυτή την αρχή και θα τηρείται ως μέρος του μητρώου της δεξαμενής.

Κάθε αίτηση για ένα πιστοποιητικό έγκρισης για μία τροποποίηση θα υποβάλλεται σε μία αρμόδια αρχή ή οργανισμό που είναι ορισμένος από αυτή την αρχή.

6.8.2.4 Επιθεωρήσεις και δοκιμές

6.8.2.4.1 Περιβλήματα και ο εξοπλισμός τους υποβάλλονται είτε από κοινού ή χωριστά σε αρχική επιθεώρηση πριν να τεθούν σε λειτουργία. Η επιθεώρηση αυτή θα περιλαμβάνει:

- έλεγχο της συμφωνίας προς τον εγκεκριμένο τύπο,
- έλεγχο των χαρακτηριστικών σχεδιασμού²³,
- εξέταση των εσωτερικών και εξωτερικών συνθηκών,
- δοκιμή υδραυλικής πίεσης²⁴ στην πίεση δοκιμής που αναγράφεται στην πινακίδα που αναφέρεται στην 6.8.2.5.1, και
- έλεγχο στεγανότητας και έλεγχο της ικανοποιητικής λειτουργίας του εξοπλισμού.
- έλεγχο στεγανότητας και έλεγχο της ικανοποιητικής λειτουργίας του εξοπλισμού.

Εκτός από την περίπτωση της Κλάσης 2, η πίεση ελέγχου για τη δοκιμή υδραυλικής πίεσης εξαρτάται από την πίεση υπολογισμού και θα πρέπει να είναι τουλάχιστον ίση με την πίεση που καθορίζεται ακολούθως:

Πίεση υπολογισμού (bar)	Πίεση ελέγχου (bar)
G^{25}	G^{13}
1.5	1.5
2.65	2.65
4	4
10	4
15	4
21	10 (4^{26})

Οι ελάχιστες πιέσεις δοκιμής για την Κλάση 2 δίνονται στον Πίνακα αερίων και αερίων μειγμάτων στην 4.3.3.2.5.

Η δοκιμή υδραυλικής πίεσης θα διενεργείται στο περίβλημα ως όλο και χωριστά σε κάθε διαμέρισμα διαχωρισμένων περιβλημάτων.

Η δοκιμή υδραυλικής πίεσης θα διενεργείται πριν την εγκατάσταση θερμικής μόνωσης όταν αυτή είναι απαραίτητη.

²³ Ο έλεγχος των χαρακτηριστικών σχεδιασμού θα περιλαμβάνει επίσης για περιβλήματα που απαιτούν πίεση δοκιμής 1 MPa (10 bar) ή μεγαλύτερη, τη λήψη δοκιμών συγκόλλησης (δειγμάτων εργασίας) σύμφωνα με την 6.8.2.1.23 και τις δοκιμές στην 6.8.5.

²⁴ Σε ειδικές περιπτώσεις και με τη σύμφωνη γνώμη του εγκεκριμένου από την Αρμόδια Αρχή ειδικού, η δοκιμή υδραυλικής πίεσης μπορεί να αντικατασταθεί από δοκιμή πίεσης χρησιμοποιώντας άλλο υγρό ή αέριο, όπου τέτοια λειτουργία δεν συνεπάγεται τυχόν κίνδυνο.

²⁵ G = ελάχιστη πίεση υπολογισμού, σύμφωνα με τις απαιτήσεις της 6.8.2.1.14 (βλ. 4.3.4.1)

²⁶ Ελάχιστη πίεση ελέγχου για UN Ap.1744 βρώμιο ή UN Ap.1744 διάλυμα βρωμίου

Εάν τα περιβλήματα και ο εξοπλισμός τους δοκιμάζονται χωριστά, θα υποβάλλονται από κοινού μετά τη συναρμολόγηση σε δοκιμή στεγανότητας σύμφωνα με την 6.8.2.4.3.

Η δοκιμή στεγανότητας θα διενεργείται χωριστά σε κάθε διαμέρισμα των περιβλημάτων με διαμερίσματα.

6.8.2.4.2 Τα περιβλήματα και ο εξοπλισμός τους θα υποβάλλονται σε περιοδικές επιθεωρήσεις όχι αργότερα από οκτώ έτη | 5 έτη.

Αυτές οι περιοδικές επιθεωρήσεις θα περιλαμβάνουν:

- Εξωτερική και εσωτερική εξέταση
- Έλεγχο στεγανότητας σύμφωνα με την 6.8.2.4.3 του περιβλήματος με τον εξοπλισμό του και έλεγχο της ικανοποιητικής λειτουργίας ολόκληρου του εξοπλισμού.
- Ως γενικό κανόνα, δοκιμή υδραυλικής πίεσης¹² (για την πίεση δοκιμής περιβλημάτων και διαμερισμάτων εάν υπάρχουν, βλέπε 6.8.2.4.1).

Η επένδυση για θερμική ή άλλη μόνωση θα απομακρύνεται μόνο στο βαθμό που απαιτείται για την αξιόπιστη αποτίμηση των χαρακτηριστικών του περιβλήματος.

Στην περίπτωση δεξαμενών προοριζόμενων για τη μεταφορά κονιωδών ή κοκκωδών ουσιών, και με τη σύμφωνη γνώμη του εγκεκριμένου από την Αρμόδια Αρχή ειδικού, οι περιοδικές δοκιμές υδραυλικής πίεσης μπορεί να παραλείπονται και να αντικαθίστανται από δοκιμές στεγανότητας σύμφωνα με την 6.8.2.4.3, σε αποτελεσματική εσωτερική πίεση τουλάχιστον ίση με τη μέγιστη πίεση λειτουργίας.

Τα μέγιστα διαστήματα μεταξύ επιθεωρήσεων θα είναι οκτώ έτη. | Τα μέγιστα διαστήματα μεταξύ επιθεωρήσεων θα είναι πέντε έτη.

6.8.2.4.3 Τα περιβλήματα και ο εξοπλισμός τους θα υπόκεινται σε ενδιάμεσες επιθεωρήσεις τουλάχιστον κάθε τέσσερα έτη. | κάθε δύομισι έτη.
μετά την αρχική επιθεώρηση και κάθε περιοδική επιθεώρηση. Αυτές οι περιοδικές επιθεωρήσεις μπορούν να γίνονται εντός τριών μηνών προ ή μετά την ορισθείσα ημερομηνία.

Πάντως, η ενδιάμεση επιθεώρηση μπορεί να γίνεται οποτεδήποτε πριν από την ορισθείσα ημερομηνία.

Εάν μία ενδιάμεση επιθεώρηση γίνει πάνω από τρεις μήνες προ της ορισθείσας ημερομηνίας, μία άλλη ενδιάμεση επιθεώρηση θα γίνει το αργότερο τέσσερα έτη | δύομισι έτη μετά από αυτή την ημερομηνία.

Αυτές οι ενδιάμεσες επιθεωρήσεις θα περιλαμβάνουν δοκιμή στεγανότητας του περιβλήματος με τον εξοπλισμό του και έλεγχο της ικανοποιητικής λειτουργίας ολόκληρου του εξοπλισμού. Για το σκοπό αυτό η δεξαμενή θα υπόκειται σε πραγματική εσωτερική πίεση τουλάχιστον ίση με τη μέγιστη πίεση εργασίας. Για δεξαμενές που προορίζονται για τη μεταφορά υγρών ή στερεών σε κοκκώδη ή κωνιώδη κατάσταση,

¹² Σε ειδικές περιπτώσεις και με τη σύμφωνη γνώμη του εγκεκριμένου από την Αρμόδια Αρχή ειδικού, η δοκιμή υδραυλικής πίεσης μπορεί να αντικατασταθεί από δοκιμή πίεσης χρησιμοποιώντας άλλο υγρό ή αέριο, όπου τέτοια λειτουργία δεν συνεπάγεται τυχόν κίνδυνο.

όταν χρησιμοποιείται ένα αέριο για τη δοκιμή στεγανότητας, αυτή θα πρέπει να διενεργείται σε πίεση τουλάχιστον ίση με το 25% της μέγιστης πίεσης λειτουργίας. Σε όλες τις περιπτώσεις, δεν θα πρέπει να είναι μικρότερη από 20 kPa (0.2 bar) (πίεση μετρητή).

Για δεξαμενές που διαθέτουν συσκευή αναπνοής και συσκευή ασφαλείας για την αποτροπή της διαρροής των περιεχομένων εάν η δεξαμενή αναποδογυριστεί, η πίεση για τη δοκιμή στεγανότητας θα είναι ίση προς τη στατική πίεση της ουσίας πλήρωσης.

Η δοκιμή στεγανότητας θα διενεργείται χωριστά σε κάθε διαμέρισμα των περιβλημάτων με διαμερίσματα.

6.8.2.4.4 Όποτε η ασφάλεια της δεξαμενής ή του εξοπλισμού της μπορεί να έχει μειωθεί συνεπεία επισκευών, μετατροπών ή ατυχήματος, θα διενεργείται έκτακτος έλεγχος.

Αν γίνει ένας έκτακτος έλεγχος που ικανοποιεί τις απαιτήσεις της 6.8.2.4.2, τότε ο έκτακτος έλεγχος μπορεί να θεωρηθεί ότι είναι περιοδική επιθεώρηση. Αν έχει γίνει ένας έκτακτος έλεγχος που ικανοποιεί τις απαιτήσεις της 6.8.2.4.3, τότε ο έκτακτος έλεγχος μπορεί να θεωρηθεί σαν ενδιάμεση επιθεώρηση.

6.8.2.4.5 Οι δοκιμές, επιθεωρήσεις και έλεγχοι σύμφωνα με τις 6.8.2.4.1 έως 6.8.2.4.4 θα διενεργούνται από τον εγκεκριμένο από την Αρμόδια Αρχή ειδικό. Θα εκδίδονται πιστοποιητικά που θα εμφανίζουν τα αποτελέσματα των εργασιών αυτών, ακόμη και στην περίπτωση αρνητικών αποτελεσμάτων. Αυτά τα πιστοποιητικά θα αναφέρονται στον κατάλογο ουσιών των οποίων επιτρέπεται η μεταφορά σε αυτήν τη δεξαμενή ή στον κωδικό δεξαμενής και τους αλφαριθμητικούς κώδικες των ειδικών διατάξεων σύμφωνα με την 6.8.2.3.

Ένα αντίγραφο του πιστοποιητικού θα πρέπει να πρσαρτάται στο αρχείο δεξαμενής για κάθε δεξαμενή, φορτάμαξες συστοιχίας δεξαμενών ή MEGC που κατασκευάζεται (βλέπε 4.3.2.1.7).

Ειδικός για τη διεξαγωγή δοκιμών και επιθεωρήσεων στις δεξαμενές βυτιοφόρων φορταμαξών.

6.8.2.4.6 Για να θεωρηθεί κάποιος ειδικός σύμφωνα με το (Δεσμευμένο)

σημαίνον της 6.8.2.4.5, θα πρέπει να εγκριθεί από την Αρμόδια Αρχή και να ικανοποιεί τις παρακάτω απαιτήσεις. Πάραυτα, αυτή η αμοιβαία αναγνώριση δε θα εφαρμόζεται σε δραστηριότητες σχετικά με μια διόρθωση έγκρισης σχεδιασμού τύπου.

1. Ο ειδικός θα πρέπει να είναι ανεξάρτητος όλων των εμπλεκόμενων φορέων. Δε πρέπει να ταυτίζεται με τον δημιουργό του σχεδιασμού, τον κατασκευαστή, τον προμηθευτή, τον αγοραστή, τον ιδιοκτήτη, τον κάτοχο, ή το χρήστη των δεξαμενών βυτιοφόρων φορταμαξών, ούτε μπορεί να είναι εξουσιοδοτημένος αντιπρόσωπος των προαναφερθέντων φορέων.

2. Ο ειδικός δε θα πρέπει να εμπλέκεται σε πάσες δραστηριότητες που θα μπορούσαν να αντιμάχονται με την ανεξαρτησία της κρίσης και την ακεραιότητάς του σχετικά με τις δραστηριότητες της επιθεώρησης. Ειδικότερα, ο ειδικός θα πρέπει να είναι ελεύθερος από κάθε εμπορική, οικονομική, ή άλλη πίεση που θα μπορούσε να επηρεάσει την κρίση του, ειδικότερα από άτομα ή επιχειρήσεις εξωτερικές του σώματος επιθεώρησης με ενδιαφέρον στα αποτελέσματα των επιθεωρήσεων που λαμβάνουν χώρα.
3. Ο ειδικός θα πρέπει να έχει στη διάθεσή του τις απαιτούμενες ευκολίες που να τον καθιστούν ικανό να διεξάγει κατάλληλα τα τεχνικά και διαχειριστικά καθήκοντα που συνδέονται με τις εξετάσεις και τις λειτουργίες της επιθεώρησης.
4. Ο ειδικός θα πρέπει να έχει κατάλληλα προσόντα, εκτενή τεχνική και επαγγελματική εκπαίδευση, ικανοποιητική γνώση των διατάξεων που εφαρμόζονται στις επιθεωρήσεις που πρόκειται να εκτελεστούν και επαρκή πρακτική εμπειρία τέτοιων λειτουργιών.
Για να εξασφαλίζει υψηλό επίπεδο ασφάλειας, θα πρέπει να παρέχει συμβουλές στο πεδίο της ασφάλειας των δεξαμενών βυτιοφόρων βαγονιών. Θα πρέπει να είναι ικανός να καταστρώνει τα απαραίτητα πιστοποιητικά, αρχεία και αναφορές ώστε να καταδεικνύει ότι οι επιθεωρήσεις έχουν εκτελεστεί.
5. Ο ειδικός θα πρέπει να είναι επαρκώς εξοικειωμένος με την τεχνολογία που χρησιμοποιείται για την κατασκευή των δεξαμενών που πρόκειται να επιθεωρηθούν, συμπεριλαμβανομένων των εξαρτημάτων τους, τη χρήση, ή τη προτεινόμενη χρήση του εξοπλισμού που υποβάλλεται για επιθεώρηση και με τα ελαττώματα τα οποία μπορούν να εμφανιστούν κατά τη χρήση ή σε λειτουργία.
6. Ο ειδικός θα διεξάγει τις αποτιμήσεις και τις επιθεωρήσεις με το μέγιστο βαθμό επαγγελματικής αξιοπιστίας και τεχνικής επάρκειας. Θα πρέπει να εξασφαλίζει την

εμπιστευτικότητα των πληροφοριών που αποκομίζονται από τη σειρά των δραστηριοτήτων της επιθεώρησης. Ιδιοκτησιακά δικαιώματα θα πρέπει να προστατεύονται.

7. Το ποσό της αμοιβής του ειδικού που εμπλέκεται σε δραστηριότητες επιθεώρησης δε θα πρέπει να εξαρτάται άμεσα από τον αριθμό των επιθεωρήσεων που διεξάγει και σε καμμία περίπτωση από τα αποτελέσματα τέτοιων επιθεωρήσεων.
8. Ο ειδικός θα πρέπει να έχει επαρκή υποχρεωτική ασφάλιση, εκτός εάν, σε συμφωνία με Εθνικούς Νόμους και Κανονισμούς, η υποχρέωση αναλαμβάνεται από την επιχείρηση της οποίας αποτελεί μέρος.

Αυτές οι απαιτήσεις θα πρέπει να ικανοποιούνται από :

- το προσωπικό ενός, πιστοποιημένου σύμφωνα με την Οδηγία 1999/36/EC,
- άτομα που έχουν εγκριθεί επί τη βάση μιας επικυρωμένης διαδικασίας σε συμφωνία με το Πρότυπο EN ISO/EC 17020:2004 ("Γενικά κριτήρια για τη λειτουργία διαφόρων τύπων σωμάτων που διενεργούν επιθεώρηση").

Τα Κράτη Μέλη θα ανακοινώνουν στη Γραμματεία του ΟΤΙF τους ειδικούς που έχουν εγκριθεί σε σχέση με τις ειδικές επιθεωρήσεις. Οι πληροφορίες θα περιλαμβάνουν τη σφραγίδα και τη σφραγίδα επισήμανσης. Η Γραμματεία του ΟΤΙF θα πρέπει να δημοσιεύει ένα κατάλογο εγκεκριμένων ειδικών και θα εξασφαλίζει ότι ο κατάλογος αυτός διατηρείται ενημερωμένος.

Για να εισάγει και να συνεχίζει να αναπτύσσει αρμονικές διαδικασίες επιθεώρησης, και για να εξασφαλίσει ένα ομοιόμορφο επίπεδο επιθεωρήσεων, η γραμματεία του ΟΤΙF θα κανονίζει, όποτε κρίνεται αναγκαίο, ανταλλαγές εμπειριών.

6.8.2.5 Επισήμανση

6.8.2.5.1

Κάθε δεξαμενή θα είναι εξοπλισμένη με πινακίδα από μέταλλο ανθεκτικό στην οξείδωση μόνιμα προσδεδεμένο στη δεξαμενή σε μέρος εύκολα προσπελάσιμο για επιθεώρηση. Τα ακόλουθα στοιχεία, τουλάχιστον, θα σημειώνονται στην πινακίδα με σφράγιση ή άλλη παρόμοια μέθοδο. Τα στοιχεία αυτά

μπορεί να χαράσσονται απευθείας στα τοιχώματα του ίδιου του περιβλήματος εάν τα τοιχώματα είναι ενισχυμένα έτσι ώστε να μη μειώνεται η αντοχή του περιβλήματος:

- αριθμός έγκρισης,
- επωνυμία ή σήμα του κατασκευαστή,
- αύξων αριθμός του κατασκευαστή,
- έτος κατασκευής,
- πίεση δοκιμής (πίεση μετρητή)²⁷,
- εξωτερική πίεση σχεδιασμού (βλέπε 6.8.2.1.7)¹⁵
- χωρητικότητα του περιβλήματος¹⁵ - στην περίπτωση περιβλημάτων πολλαπλών διαμερισμάτων, η χωρητικότητα κάθε διαμερίσματος¹⁵,

ακολουθούμενη από το σύμβολο "S" όταν τα περιβλήματα ή τα διαμερίσματα άνω των 7.500 λίτρων χωρίζονται με διαχωριστικές πλάκες σε τμήματα χωρητικότητας όχι μεγαλύτερης των 7.500 λίτρων.

- θερμοκρασία σχεδιασμού (μόνο αν είναι άνω των +50 °C ή κάτω των -20 °C)¹⁵,
- ημερομηνία και τύπος του πιο πρόσφατου ελέγχου: "μήνας, έτος" ακολουθούμενα από ένα "P" όταν ο έλεγχος είναι ο αρχικός έλεγχος ή περιοδικός έλεγχος σύμφωνα με τις 6.8.2.4.1 και 6.8.2.4.2, ή "μήνας, έτος" ακολουθούμενα από ένα "L" όταν ο έλεγχος είναι ένας ενδιάμεσος έλεγχος ή περιοδικός έλεγχος σύμφωνα με την 6.8.2.4.3,
- σφραγίδα του ειδικού που διενήργησε τις δοκιμές,
- υλικό του περιβλήματος και αναφορά στα πρότυπα υλικών, όπου υπάρχουν, και όπου είναι κατάλληλο της προστατευτικής επίστρωσης.

Επιπλέον θα αναγράφεται η μέγιστη πίεση εργασίας¹⁵ σε δεξαμενές που πληρούνται ή εκκενώνονται με πίεση.

6.8.2.5.2

Τα ακόλουθα στοιχεία θα αναγράφονται και στις δύο πλευρές της βυτιοφόρου φορτάμαξας, (πάνω στην ίδια τη δεξαμενή ή πάνω σε πινακίδια):

- όνομα του χειριστή,
- χωρητικότητα¹⁵,
- απόβαρο¹⁵ και
- όρια φόρτισης σύμφωνα με τα χαρακτηριστικά του βαγονιού και τη φύση

Τα ακόλουθα στοιχεία θα αναγράφονται πάνω στο εμπορευματοκιβώτιο-δεξαμενή (πάνω στην ίδια τη δεξαμενή ή πάνω σε πινακίδια):

- επωνυμίες του ιδιοκτήτη και του χειριστή,
- χωρητικότητα του περιβλήματος¹⁵,
- απόβαρο¹⁵,
- το μέγιστο επιτρεπόμενο μικτό βάρος¹⁵,
- για τις ουσίες σύμφωνα με την 4.3.4.1.3, η

²⁷

Να προστεθούν οι μονάδες μέτρησης μετά τις αριθμητικές τιμές.

- | | |
|---|---|
| <ul style="list-style-type: none"> - των γραμμών που χρησιμοποιούνται, - για τις ουσίες σύμφωνα με την 4.3.4.1.3, κατάλληλη ονομασία αποστολής της(ων) ουσίας(ιών) δεκτής(ών) προς μεταφορά, - κωδικός δεξαμενής σύμφωνα με την 4.3.4.1.1, - για ουσίες άλλες από αυτές σύμφωνα με την 4.3.4.1.3, τους αλφαριθμητικούς κωδικούς όλων των ισχυόντων ειδικών διατάξεων TC και TE οι οποίες φαίνονται στη στήλη (13) του Πίνακα Α του Κεφαλαίου 3.2 για τις ουσίες που πρόκειται να μεταφερθούν στη δεξαμενή, και - ημερομηνία (μήνας, έτος) της επόμενης επιθεώρησης σύμφωνα με τις 6.8.2.4.2 και 6.8.2.4, ή με τις ειδικές διατάξεις TT της 6.8.4 για την(τις) ύλη(ες) δεκτή(ές) προς μεταφορά. Αν η επόμενη επιθεώρηση είναι επιθεώρηση σύμφωνα με την 6.8.2.4.3, η ημερομηνία θα ακολουθηθεί από το γράμμα "L". | <ul style="list-style-type: none"> - κατάλληλη ονομασία αποστολής της(ων) ουσίας(ιών) δεκτής(ών) προς μεταφορά κωδικό δεξαμενής σύμφωνα με την 4.3.4.1.1, και - για ουσίες άλλες από αυτές σύμφωνα με την 4.3.4.1.3, τους αλφαριθμητικούς κωδικούς όλων των ισχυόντων ειδικών διατάξεων TC και TE οι οποίες φαίνονται στη στήλη (13) του Πίνακα Α του Κεφαλαίου 3.2 για τις ουσίες που πρόκειται να μεταφερθούν στη δεξαμενή. |
|---|---|

6.8.2.6 Απαιτήσεις για δεξαμενές που σχεδιάζονται, κατασκευάζονται και δοκιμάζονται σύμφωνα με πρότυπα

ΣΗΜΕΙΩΣΗ: Τα άτομα και οι φορείς που προσδιορίζονται στα πρότυπα ως έχοντες ευθύνες σύμφωνα με RID, θα πρέπει να ικανοποιούν τις απαιτήσεις του RID.

6.8.2.6.1 Σχεδιασμός και κατασκευή

Τα πρότυπα που αναφέρονται στον κατωτέρω Πίνακα θα εφαρμόζονται για την έκδοση εγκρίσεων τύπου όπως αναφέρονται στη στήλη (4) για να ικανοποιούνται οι απαιτήσεις του Κεφαλαίου 6.8 που αναφέρονται στη στήλη (3). Οι απαιτήσεις του Κεφαλαίου 6.8 που αναφέρονται στη στήλη (3) θα υπερισχύουν σε κάθε περίπτωση. Η στήλη (5) παρέχει την καταληκτική ημερομηνία ανάκλησης των εγκρίσεων τύπου σύμφωνα με την 1.8.7.2.4 ή 6.8.2.3.3. Αν δεν αναγράφεται κάποια ημερομηνία η έγκριση τύπου θα παραμένει σε ισχύ έως τη λήξη της.

Από την 1^η Ιανουαρίου 2009 η χρήση των αναφερόμενων προτύπων έχει καταστεί υποχρεωτική. Σχετικές εξαιρέσεις εξετάζονται στις 6.8.2.7 και 6.8.3.7.

Αν αναφέρονται περισσότερα του ενός πρότυπα σαν υποχρεωτικά για την εφαρμογή των ιδίων απαιτήσεων, μόνο ένα εξ αυτών θα εφαρμόζεται, αλλά στο πλήρες, εκτός εάν ορίζεται διαφορετικά στον κατωτέρω Πίνακα.

Αναφορά	Τίτλος εγγράφου	Εφαρμόσιμα υποτομήματα & παράγραφοι	Εφαρμόσιμα για νέες εγκρίσεις τύπου ή ανανεώσεις	Καταληκτική ημερομηνία ανάκλησης υφιστάμενων εγκρίσεων τύπου

(1)	(2)	(3)	(4)	(5)
Για όλες τις δεξαμενές				
EN 14025:2003 + AC:2005	Δεξαμενές για τη μεταφορά επικίνδυνων εμπορευμάτων – Μεταλλικές δεξαμενές πίεσης – Σχεδιασμός και κατασκευή	6.8.2.1	Μεταξύ 1 Ιανουαρίου 2005 και 30 Ιουνίου 2009	
EN 14025:2008	Δεξαμενές για τη μεταφορά επικίνδυνων εμπορευμάτων – Μεταλλικές δεξαμενές πίεσης – Σχεδιασμός και κατασκευή	6.8.2.1 και 6.8.3.1	Μέχρι νεωτέρας	
EN 14432:2006	Δεξαμενές για τη μεταφορά επικίνδυνων εμπορευμάτων – Εξοπλισμός δεξαμενών για τη μεταφορά υγρών χημικών – Άδεια προϊόντος και βαλβίδες εισαγωγής αέρα	6.8.2.2.1	Μέχρι νεωτέρας	
EN 14433:2006	Δεξαμενές για τη μεταφορά επικίνδυνων εμπορευμάτων – Εξοπλισμός δεξαμενών για τη μεταφορά υγρών χημικών – Ποδοβαλβίδες	6.8.2.2.1	Μέχρι νεωτέρας	
Για δεξαμενές με μέγιστη πίεση λειτουργίας που δεν υπερβαίνει τα 50 kPa και οι οποίες προορίζονται για τη μεταφορά ουσιών για τις οποίες κωδικός δεξαμενής με το γράμμα "G" εμφανίζεται στη στήλη (12) του Πίνακα Α του Κεφαλαίου 3.2				
EN 13094:2004	Δεξαμενές για την μεταφορά επικίνδυνων εμπορευμάτων – Μεταλλικές δεξαμενές με πίεση λειτουργίας που δεν υπερβαίνει τα 0,5 bar – Σχεδιασμός και κατασκευή	6.8.2.1	Μεταξύ 1 Ιανουαρίου 2005 και 31 Δεκεμβρίου 2009	
EN 13094:2008 + AC:2008	Δεξαμενές για την μεταφορά επικίνδυνων εμπορευμάτων – Μεταλλικές δεξαμενές με πίεση λειτουργίας που δεν υπερβαίνει τα 0,5 bar – Σχεδιασμός και κατασκευή	6.8.2.1	Μέχρι νεωτέρας	
Για δεξαμενές που προορίζονται για τη μεταφορά υγρών προϊόντων πετρελαίου και άλλες επικίνδυνες ουσίες της Κλάσης 3 με πίεση ατμών που δεν υπερβαίνει τα 110 kPa στους 50 °C και βενζίνης, και τα οποία δεν παρουσιάζουν τοξικό ή διαβρωτικό δευτερεύοντα κίνδυνο.				
EN 13094:2004	Δεξαμενές για την μεταφορά επικίνδυνων εμπορευμάτων – Μεταλλικές δεξαμενές με πίεση λειτουργίας που δεν υπερβαίνει τα 0,5 bar – Σχεδιασμός και κατασκευή	6.8.2.1	Μεταξύ 1 Ιανουαρίου 2005 και 31 Δεκεμβρίου 2009	
EN 13094:2008 + AC:2008	Δεξαμενές για την μεταφορά επικίνδυνων εμπορευμάτων – Μεταλλικές δεξαμενές με πίεση λειτουργίας που δεν υπερβαίνει τα 0,5 bar – Σχεδιασμός και κατασκευή	6.8.2.1	Μέχρι νεωτέρας	

6.8.2.6.2

Επιθεώρηση και δοκιμές

Τα πρότυπα που αναφέρονται στον κατωτέρω Πίνακα θα εφαρμόζονται για την επιθεώρηση και τις δοκιμές των δεξαμενών κατά τα αναφερόμενα στη στήλη (4) για να ικανοποιούνται οι αναφερόμενες στο Κεφάλαιο 6.8 απαιτήσεις, οι οποίες θα υπερισχύουν σε κάθε περίπτωση.

Η χρήση ενός αναφερόμενου προτύπου είναι υποχρεωτική.

Αναφορά	Τίτλος εγγράφου	Εφαρμόσιμα υποτομήματα & παράγραφοι	Εφαρμογή
(1)	(2)	(3)	(4)
EN 12972:2007	Δεξαμενές για τη μεταφορά επικίνδυνων εμπορευμάτων – Δοκιμή, επιθεώρηση και σήμανση μεταλλικών δεξαμενών	6.8.2.4 6.8.3.4	Μέχρι νεωτέρας

6.8.2.7 Απαιτήσεις για δεξαμενές που δεν είναι σχεδιασμένες, κατασκευασμένες και δοκιμασμένες σύμφωνα με τα αναφερόμενα πρότυπα

Προκειμένου να απηχούν την επιστημονική και τεχνική πρόοδο ή όπου δεν υπάρχουν καταχωρημένα πρότυπα στην 6.8.2.6, ή να καλύπτουν ειδικές πλευρές που δεν καλύπτονται από ένα πρότυπο καταχωρημένο στην 6.8.2.6, η αρμόδια αρχή μπορεί να αναγνωρίζει τη χρήση ενός τεχνικού κώδικα που παρέχει το ίδιο επίπεδο ασφαλείας. Οι δεξαμενές θα πρέπει πάντως να συμμορφώνονται με τις ελάχιστες απαιτήσεις της 6.8.2.

Η αρμόδια αρχή θα μεταβιβάζει στη γραμματεία του ΟΤΙΦ έναν κατάλογο των τεχνικών κωδίκων που αναγνωρίζει. Ο κατάλογος θα πρέπει να περιλαμβάνει τις ακόλουθες λεπτομέρειες: ονομασία και ημερομηνία του κώδικα, σκοπός του κώδικα και λεπτομέρειες για το από πού μπορεί να αποκτηθεί. Η γραμματεία θα δημοσιεύει αυτή την πληροφορία στην ιστοσελίδα της.

Ένα πρότυπο το οποίο έχει υιοθετηθεί για αναφορά σε μία μελλοντική έκδοση του RID μπορεί να εγκριθεί από την αρμόδια αρχή προς χρήση χωρίς να ειδοποιηθεί η γραμματεία του ΟΤΙΦ.

Για τις δοκιμές, τις επιθεωρήσεις και τη σήμανση, μπορεί να χρησιμοποιείται και το εφαρμοστέο πρότυπο όπως αναφέρεται στην 6.8.2.6

6.8.3 Ειδικές απαιτήσεις για την Κλάση 2

6.8.3.1 Κατασκευή των περιβλημάτων

6.8.3.1.1 Τα περιβλήματα που προορίζονται για τη μεταφορά συμπιεσμένων ή υγροποιημένων αερίων ή αερίων διαλυμένων υπό πίεση θα είναι από χάλυβα. Στην περίπτωση μη συγκολλημένων περιβλημάτων κατ' εξαίρεση από την 6.8.2.1.12 μπορεί να γίνει δεκτή ελάχιστη επιμήκυνση θραύσης 14% και επίσης τάση σ (σίγμα) μικρότερη ή ίση των παρακάτω ορίων αναλόγως του υλικού:

(a) Όταν ο λόγος Re/Rm (των ελάχιστων εγγυημένων χαρακτηριστικών μετά από θερμική καταργασία) είναι μεγαλύτερος του 0.66 χωρίς να υπερβαίνει το 0.85:

$$\sigma \leq 0.75 Re,$$

- (b) Όταν ο λόγος Re/Rm (των ελάχιστων εγγυημένων χαρακτηριστικών μετά από θερμική κατεργασία) είναι μεγαλύτερος του 0.85:

$$\sigma \leq 0.5 Rm.$$

- 6.8.3.1.2** Οι απαιτήσεις της 6.8.5 θα έχουν εφαρμογή στα υλικά και την κατασκευή συγκολλημένων περιβλημάτων.

- 6.8.3.1.3** Για περιβλήματα διπλών τοιχωμάτων, το πάχος τοιχώματος του εσωτερικού δοχείου μπορεί, παρά τις απαιτήσεις της 6.8.2.1.18, να είναι 3mm εάν χρησιμοποιείται μέταλλο το οποίο έχει καλή απόδοση σε χαμηλή θερμοκρασία που να ανταποκρίνεται σε ελάχιστο όριο θραύσης $Rm=490N/mm^2$ και σε ελάχιστο συντελεστή επιμήκυνσης $A=30\%$.

Εάν άλλα μέταλλα χρησιμοποιούνται, ένα ισοδύναμο πάχος τοιχώματος θα πρέπει να συντηρείται· αυτό το πάχος θα υπολογίζεται από τη σχέση της υποσημείωση 5 στην 6.8.2.1.18, όπου $Rm_0=490N/mm^2$ και $A_0=30\%$.

Το εξωτερικό περίβλημα στην περίπτωση αυτή θα πρέπει να έχει ελάχιστο πάχος τοιχώματος 6mm όσον αφορά στο μαλακό χάλυβα. Εάν άλλα μέταλλα χρησιμοποιηθούν, θα πρέπει να συντηρείται ένα ελάχιστο πάχος τοιχώματος, το οποίο θα υπολογίζεται σύμφωνα με τη σχέση της 6.8.2.1.18.

Κατασκευή φορταμαζών συστοιχίας δεξαμενών και MEGCs

- 6.8.3.1.4** Κύλινδροι, σωλήνες, βαρέλια υπό πίεση και δέσμες κυλίνδρων, ως στοιχεία φορταμαζών συστοιχίας δεξαμενών ή MEGC, θα κατασκευάζονται σύμφωνα με το Κεφάλαιο 6.2.

ΣΗΜΕΙΩΣΗ 1: Δέσμες κυλίνδρων που δεν είναι στοιχεία φορτάμαζας συστοιχίας δεξαμενών ή MEGC θα υπόκεινται στις απαιτήσεις του Κεφαλαίου 6.2.

ΣΗΜΕΙΩΣΗ 2: Δεξαμενές ως στοιχεία φορτάμαζας συστοιχίας δεξαμενών και MEGCs θα κατασκευάζονται σύμφωνα με τις 6.8.2.1 και 6.8.3.1.

ΣΗΜΕΙΩΣΗ 3: Οι αποσυναρμολογούμενες δεξαμενές²⁸ δεν θα θεωρούνται στοιχεία βαγονιού μεταφοράς συστοιχίας δοχείων ή MEGCs.

- 6.8.3.1.5** Τα στοιχεία και τα μέσα πρόσδεσής τους θα είναι ικανά να απορροφούν τις δυνάμεις που ορίζονται στην 6.8.2.1.2 κάτω από το μέγιστο επιτρεπτό φορτίο. Υπό κάθε δύναμη η τάση στο περισσότερο καταπονημένο σημείο του στοιχείου και των μέσων πρόσδεσής του δεν θα υπερβαίνει την τιμή που

²⁸ Για τον ορισμό της "αποσυναρμολογούμενης δεξαμενής" βλέπε 1.2.1.

ορίζεται στην 6.2.5.3 για κυλίνδρους, σωλήνες, βαρέλια υπό πίεση και δέσμες κυλίνδρων και για δεξαμενές την τιμή του σ που ορίζεται στην 6.8.2.1.16.

Άλλες διατάξεις για την κατασκευή βυτιοφόρων φορταμαξιών και φορταμαξιών συστοιχίας

- 6.8.3.1.6** Βυτιοφόρες φορτάμαξες και φορτάμαξες συστοιχίας θα είναι εφοδιασμένες με αποσβεστήρες με ικανότητα ελάχιστης απορρόφησης ενέργειας 70 kJ. Αυτή η διάταξη δεν έχει εφαρμογή σε βυτιοφόρες φορτάμαξες και φορτάμαξες συστοιχίας οι οποίες φέρουν στοιχεία απορρόφησης ενέργειας σύμφωνα με τον ορισμό στην 6.8.4, ειδική διάταξη ΤΕ 22. (Δεσμευμένο)
- 6.8.3.2** **Είδη εξοπλισμού**
- 6.8.3.2.1** Οι σωληνώσεις εκκένωσης των δεξαμενών θα μπορούν να κλείνονται με κενά παρεμβύσματα (φλάντζες) ή άλλη εξίσου αξιόπιστη συσκευή. Για δεξαμενές προοριζόμενες για τη μεταφορά υγροποιημένων αερίων υπό ψύξη, αυτά τα κενά παρεμβύσματα ή άλλες εξίσου αξιόπιστες συσκευές μπορεί να έχουν ανοίγματα για την εκτόνωση της πίεσης με μέγιστη διάμετρο 1.5 mm.
- 6.8.3.2.2** Περιβλήματα προοριζόμενα για τη μεταφορά υγροποιημένων αερίων μπορεί να έχουν, επιπλέον των ανοιγμάτων που προβλέπονται στις 6.8.2.2.2 και 6.8.2.2.4, ανοίγματα για την τοποθέτηση μετρητών, θερμομέτρων, μανομέτρων και με ανοίγματα αποστραγγίσεως, όπως απαιτείται για την ασφαλή λειτουργία τους.
- 6.8.3.2.3** Η εσωτερική βαλβίδα διακοπής όλων των ανοιγμάτων πλήρωσης και εκκένωσης των δεξαμενών που προορίζονται για τη μεταφορά υγροποιημένων εύφλεκτων ή τοξικών αερίων θα είναι εξοπλισμένη με εσωτερική συσκευή ασφαλείας στιγμιαίου κλεισίματος η οποία κλείνει αυτομάτως σε περίπτωση ακούσιας κίνησης της δεξαμενής ή σε περίπτωση φωτιάς. Θα είναι επίσης δυνατή η λειτουργία της εσωτερικής βαλβίδας διακοπής με τηλεχειριστήριο. Με χωρητικότητα άνω του 1 m³
- Η συσκευή η οποία διατηρεί το εσωτερικό πύμα ανοικτό, λ.χ. σιδηροδρομικό γάντζο, δε θεωρείται στοιχείο του βαγονιού.
- 6.8.3.2.4** Όλα τα ανοίγματα, εκτός από εκείνα που υποδέχονται βαλβίδες ασφαλείας και κλειστές οπές αποστράγγισης, δεξαμενών προοριζόμενων για τη μεταφορά υγροποιημένων εύφλεκτων και/ή τοξικών αερίων θα είναι εξοπλισμένα, εάν η ονομαστική διάμετρός τους είναι μεγαλύτερη από 1.5 mm, με εσωτερική συσκευή κλεισίματος.
- 6.8.3.2.5** Παρά τις απαιτήσεις των 6.8.2.2.2, 6.8.3.2.3 και 6.8.3.2.4, οι δεξαμενές προοριζόμενες για τη μεταφορά υγροποιημένων αερίων υπό ψύξη μπορούν να εξοπλιστούν με εξωτερικές αντί για εσωτερικές συσκευές αν οι εξωτερικές συσκευές παρέχουν προστασία έναντι εξωτερικής ζημιάς τουλάχιστον ισοδύναμη με αυτή που παρέχει το τοίχωμα του περιβλήματος.

- 6.8.3.2.6** Εάν οι δεξαμενές είναι εξοπλισμένες με μετρητές σε απευθείας επαφή με τη μεταφερόμενη ουσία, αυτοί δεν θα είναι κατασκευασμένοι από διαφανές υλικό. Εάν υπάρχουν θερμομέτρα, δεν θα εξέχουν άμεσα στο αέριο ή το υγρό μέσα από το περίβλημα.
- 6.8.3.2.7** Ανοίγματα πλήρωσης και εκκένωσης τοποθετημένα στο άνω μέρος των δεξαμενών θα είναι εξοπλισμένα, επιπλέον των προβλεπόμενων στην 6.8.3.2.3, με δεύτερη, εξωτερική, συσκευή κλεισίματος. Αυτή η συσκευή θα είναι ικανή να κλειστεί με κενό παρέμβυσμα (φλάντζα) ή άλλη εξίσου αξιόπιστη συσκευή.
- 6.8.3.2.8** Οι βαλβίδες ασφαλείας θα ικανοποιούν τις απαιτήσεις που προβλέπονται στις 6.8.3.2.9 έως 6.8.3.2.12 παρακάτω:
- 6.8.3.2.9** Δεξαμενές προοριζόμενες για τη μεταφορά συμπιεσμένων ή υγροποιημένων αερίων ή αερίων διαλυμένων υπό πίεση μπορεί να είναι εφοδιασμένες με μηχανικές βαλβίδες ασφαλείας. Αυτές οι βαλβίδες θα μπορούν να ανοίγουν αυτομάτως υπό πίεση 0.9 έως 1.0 φορές την πίεση δοκιμής της δεξαμενής στην οποία είναι τοποθετημένες. Θα είναι τέτοιου τύπου ώστε να ανθίστανται σε δυναμικές καταπονήσεις, περιλαμβανομένου του πλήγματος (μηχ. Ρευστών). Η απαιτούμενη χωρητικότητα των βαλβίδων ασφαλείας θα υπολογίζεται σύμφωνα με τον τύπο που περιέχεται στην 6.7.3.8.1.1.
- 6.8.3.2.10** Όπου δεξαμενές προορίζονται για μεταφορά διά θάλασσας, οι απαιτήσεις της 6.8.3.2.9 δεν θα απαγορεύουν την τοποθέτηση βαλβίδων ασφαλείας σύμφωνα με τον Κώδικα IMDG.
- 6.8.3.2.11** Δεξαμενές προοριζόμενες για τη μεταφορά υγροποιημένων αερίων υπό ψύξη θα είναι εξοπλισμένες με δύο ή περισσότερες ανεξάρτητες βαλβίδες ασφαλείας ικανές να ανοίγουν στη μέγιστη πίεσης λειτουργίας που εμφανίζεται στη δεξαμενή. Δύο από τις βαλβίδες αυτές θα πρέπει να είναι ξεχωριστά ορισμένες έτσι ώστε να επιτρέπουν τη διαφυγή από τη δεξαμενή των αερίων που σχηματίζονται με εξάτμιση κατά την κανονική λειτουργία κατά τρόπο ώστε η πίεση να μην υπερβαίνει σε καμία στιγμή την πίεση εργασίας που αναφέρεται στη δεξαμενή κατά περισσότερο από 10%.
- Μία από τις δύο βαλβίδες ασφαλείας μπορεί να αντικαθίσταται από δίσκο διάρρηξης που θα είναι τέτοιος ώστε να σπάει στην πίεση δοκιμής.
- Σε περίπτωση απώλειας του κενού σε δεξαμενή διπλού τοιχώματος, ή καταστροφής του 20% της μονώσεως σε δεξαμενή μονού τοιχώματος, η βαλβίδα ασφαλείας και ο δίσκος διάρρηξης θα επιτρέψει εκροή τόσο ώστε η πίεση στο περίβλημα να μην μπορεί να υπερβεί την πίεση δοκιμής.
- Οι διατάξεις της 6.8.2.1.7 δεν θα έχουν εφαρμογή στις δεξαμενές με μόνωση κενού.
- 6.8.3.2.12** Οι βαλβίδες ασφαλείας δεξαμενών προοριζόμενων για τη μεταφορά υπό ψύξη υγροποιημένων αερίων θα είναι έτσι σχεδιασμένες ώστε να λειτουργούν αλάνθαστα ακόμη και στην ελάχιστη θερμοκρασία εργασίας. Η αξιοπιστία της λειτουργίας τους στη θερμοκρασία αυτή θα εξακριβώνεται και θα ελέγχεται είτε δοκιμάζοντας κάθε βαλβίδα είτε δοκιμάζοντας δειγματοληπτικά μία βαλβίδα για κάθε τύπο-σχεδιασμού.
- 6.8.3.2.13** Για αποσυναρμολογούμενα στοιχεία¹⁶ οι | (Δεσμευμένο)
παρακάτω απαιτήσεις θα πρέπει να |

¹⁶ Για τον ορισμό της "αποσυναρμολογούμενης δεξαμενής" βλ. 1.2.1.

εφαρμόζονται:

- a) εάν μπορούν να κυλιούνται, θα είναι εξοπλισμένες με προστατευτικά πώματα,
- b) θα είναι τόσο στερεωμένες στο υποπλάσιο του βαγονιού, ώστε να μην μπορούν να κινηθούν.

Θερμική μόνωση

6.8.3.2.14 Εάν δεξαμενές προοριζόμενες για τη μεταφορά υγροποιημένων αερίων είναι εξοπλισμένες με θερμική μόνωση, αυτή η μόνωση θα αποτελείται από είτε:

- είτε από αλεξήλιο που να καλύπτει όχι λιγότερο από το άνω εν τρίτο αλλά όχι περισσότερο από το άνω ήμισυ της επιφάνειας της δεξαμενής και να χωρίζεται από το περίβλημα με κενό αέρα τουλάχιστον 4 cm ή
- από πλήρη επένδυση, επαρκούς πάχους, από μονωτικά υλικά.

6.8.3.2.15 Δεξαμενές προοριζόμενες για τη μεταφορά υγροποιημένων αερίων υπό ψύξη θα είναι θερμομονωμένες. Η θερμομόνωση θα εξασφαλίζεται με συνεχή επένδυση. Εάν ο χώρος μεταξύ του περιβλήματος και της επένδυσης είναι κενό αέρος (μόνωση κενού) η προστατευτική επένδυση θα είναι έτσι σχεδιασμένη ώστε να αντέχει χωρίς παραμόρφωση εξωτερική πίεση τουλάχιστον 100 kPa (1 bar) (πίεση μετρητή). Παρά τον ορισμό της "πίεσης υπολογισμού" στην 1.2.1, εξωτερικές και εσωτερικές ενισχυτικές συσκευές μπορεί να λαμβάνονται υπόψη στους υπολογισμούς. Εάν η επένδυση είναι κλεισμένη έτσι ώστε να είναι αεροστεγής, θα υπάρχει συσκευή για να αποτρέψει την ανάπτυξη επικίνδυνης πίεσης στο μονωτικό στρώμα σε περίπτωση ανεπαρκούς αεροστεγανότητας του περιβλήματος ή των ειδών εξοπλισμού του. Η συσκευή θα αποτρέψει τη διείσδυση υγρασίας μέσα στη θερμομονωτική επένδυση.

6.8.3.2.16 Δεξαμενές προοριζόμενες για τη μεταφορά υγροποιημένων αερίων με σημείο βρασμού κάτω των - 182° C σε ατμοσφαιρική πίεση δεν θα περιλαμβάνουν αναφλέξιμο υλικό είτε στη θερμομόνωση ή στις προσδέσεις.

Τα μέσα πρόσδεσης για δεξαμενές με μόνωση κενού μπορούν, με τη συναίνεση της Αρμόδιας Αρχής, να περιέχουν πλαστικές ουσίες ανάμεσα στο περίβλημα και την επένδυση.

6.8.3.2.17 Κατά παρέκκλιση από τις απαιτήσεις της 6.8.2.2.4 περιβλήματα προοριζόμενα για τη μεταφορά υγροποιημένων αερίων υπό ψύξη δεν χρειάζεται να έχουν άνοιγμα επιθεώρησης.

Είδη εξοπλισμού για φορτάμαξες συστοιχίας δεξαμενών και MEGCs

6.8.3.2.18 Ο εξοπλισμός εξυπηρέτησης και ο δομικός εξοπλισμός θα πρέπει να είναι διατεταγμένος ή σχεδιασμένος έτσι ώστε να εμποδίζει κάθε αστοχία που υπάρχει περίπτωση να καταλήξει σε διαρροή του περιεχομένου του δοχείου πίεσης υπό κανονικές συνθήκες χειρισμού και μεταφοράς. Όταν η ένωση μεταξύ του πλαισίου του της φορτάμαξας συστοιχίας δεξαμενών ή του MEGC και των επιμέρους στοιχείων επιτρέπει σχετική κίνηση μεταξύ των συναρμολογούμενων μερών, ο εξοπλισμός θα πρέπει να είναι προσδεμένος έτσι ώστε να επιτρέπει τέτοια κίνηση χωρίς κίνδυνο ζημιάς στα μέρη εργασίας.

Τα μέρη των σωληνώσεων συλλογής που οδηγούν στις βαλβίδες αποκοπής θα πρέπει να προσφέρουν περιθώριο ελαστικότητας αρκετό για να προστατεύονται οι βαλβίδες και οι σωληνώσεις από τον κίνδυνο διάτμησης ή απώλειας του περιεχομένου του δοχείου πίεσης. Οι συσκευές πλήρωσης και εκκένωσης (περιλαμβανομένων των παρεμβυσμάτων ή βιδωτών βυσμάτων) και προστατευτικών πωμάτων μπορούν να ασφαίζονται έναντι αιφνίδιου ανοίγματος.

6.8.3.2.19 Για να αποφευχθεί η οποιαδήποτε απώλεια περιεχομένου σε περίπτωση βλάβης των διανομένων, ο εξοπλισμός εκκένωσης (υποδοχές σωληνώσεων, διατάξεις αποκοπής) και οι βαλβίδες διακοπής θα πρέπει να προστατεύονται ή να διευθετούνται έτσι ώστε να μην ξεβιδωθούν εξαιτίας εξωτερικών δυνάμεων ή σχεδιάζονται έτσι ώστε να τις αντέχουν.

6.8.3.2.20 Η διάταξη συλλέκτη θα πρέπει να είναι σχεδιασμένη για λειτουργίας σε εύρος θερμοκρασίας από -20°C έως $+50^{\circ}\text{C}$.

Η διάταξη συλλέκτη θα πρέπει να είναι σχεδιασμένη, κατασκευασμένη και εγκατεστημένη έτσι ώστε να αποφεύγεται ο κίνδυνος βλάβης από από θερμική διαστολή ή συστολή, μηχανική κρούση και δόνηση. Όλες οι σωληνώσεις θα πρέπει να είναι από κατάλληλο μεταλλικό υλικό. Συγκολλημένες αρθρώσεις σωληνώσεων θα πρέπει να χρησιμοποιούνται όπου είναι δυνατό.

Ενώσεις από χαλκοσωλήνες θα πρέπει να είναι συγκολλημένες ή να έχουν ισοδύναμα δυνατή μεταλλική ένωση. Το σημείο τήξης των υλικών χαλκού δε θα είναι μικρότερο από 525°C . Οι ενώσεις δε θα πρέπει να μειώνουν την αντοχή των σωληνώσεων, όπως μπορεί να συμβεί κατά την κοπή σπειρωμάτων.

6.8.3.2.21 Εκτός του UN 1001, ακετυλένιο, διαλυμένο, η επιτρεπτή μέγιστη τάση σ της διάταξης συλλέκτη στην πίεση δοκιμής των δοχείων δε θα πρέπει να υπερβαίνει το 75% του εγγυημένου ορίου διαρροής του υλικού.

Το απαιτούμενο πάχος των τοιχωμάτων της διάταξης συλλέκτη για τη μεταφορά του UN 1001, ακετυλένιο, διαλυμένο θα πρέπει να υπολογίζεται με βάση ένα εγκεκριμένο κώδικα πρακτικής.

ΣΗΜΕΙΩΣΗ: Για το όριο διαρροής, βλέπε 6.8.2.1.11.

Οι βασικές απαιτήσεις αυτής της θα θεωρείται ότι έχουν ικανοποιηθεί εφόσον τα παρακάτω πρότυπα έχουν εφαρμοστεί:

(Δεσμευμένο)

6.8.3.2.22 Κατά παρέκκλιση από τις απαιτήσεις των 6.8.3.2.3, 6.8.3.2.4 και 6.8.3.2.7, για κυλίνδρους, σωλήνες, βαρέλια υπό πίεση και δέσμες κυλίνδρων (πλαίσια) που αποτελούν μία φορτάμαξα συστοιχίας δεξαμενών ή MEGC, για τις απαιτούμενες συσκευές κλεισίματος μπορεί να υπάρχει πρόβλεψη εντός της διάταξης συλλέκτη.

6.8.3.2.23 Αν ένα από τα στοιχεία είναι εξοπλισμένο με βαλβίδα ασφαλείας και υπάρχουν συσκευές κλεισίματος μεταξύ των στοιχείων, κάθε στοιχείο θα είναι έτσι εξοπλισμένο.

6.8.3.2.24 Οι συσκευές πλήρωσης και εκκένωσης μπορεί να είναι τοποθετημένες σε συλλέκτη.

6.8.3.2.25 Κάθε στοιχείο, συμπεριλαμβανομένου κάθε ανεξάρτητου κυλίνδρου δέσμης, που προορίζεται για τη

μεταφορά τοξικών αερίων, θα μπορεί να απομονωθεί με βαλβίδα διακοπής.

6.8.3.2.26 Οι φορτάμαξες συστοιχίας δεξαμενών ή MEGCs που προορίζονται για τη μεταφορά τοξικών αερίων δεν θα έχουν βαλβίδες ασφαλείας, εκτός αν των βαλβίδων ασφαλείας προηγείται δίσκος διάρρηξης. Στην αυτή περίπτωση, η διάταξη του δίσκου διάρρηξης και της βαλβίδας ασφαλείας θα πρέπει να ικανοποιεί την Αρμόδια Αρχή.

6.8.3.2.27 Όταν φορτάμαξες συστοιχίας δεξαμενών ή MEGCs προορίζονται για τη μεταφορά δια θάλασσας, οι απαιτήσεις της 6.8.3.2.24 δεν θα απαγορεύουν την εφαρμογή βαλβίδων ασφαλείας που συμμορφώνονται με τον Κώδικα IMDG.

6.8.3.2.28 Δοχεία που αποτελούν στοιχεία φορτάμαξας συστοιχίας δεξαμενών ή MEGC που προορίζονται για τη μεταφορά εύφλεκτων αερίων θα συνδυάζονται σε ομάδες όχι περισσότερο από 5 000 λίτρα ικανά να απομονωθούν με βαλβίδα διακοπής.

Κάθε στοιχείο φορτάμαξας συστοιχίας δεξαμενών ή MEGC που προορίζεται για τη μεταφορά εύφλεκτων αερίων, όταν αποτελείται από δεξαμενές που συμμορφώνονται με αυτό το Κεφάλαιο, θα είναι δυνατό να απομονωθεί με βαλβίδα διακοπής.

6.8.3.3 Έγκριση τύπου

Δεν υπάρχουν ειδικές απαιτήσεις.

6.8.3.4 Επιθεωρήσεις και δοκιμές

6.8.3.4.1 Τα υλικά κάθε συγκολλημένου περιβλήματος με εξαίρεση κυλίνδρους, σωλήνες, βαρέλια υπό πίεση και κυλίνδρους ως μέρη δεσμών κυλίνδρων που είναι στοιχεία φορτάμαξας συστοιχίας δεξαμενών ή MEGC θα δοκιμάζονται σύμφωνα με τη μέθοδο που περιγράφεται στην 6.8.5.

6.8.3.4.2 Οι βασικές απαιτήσεις για την πίεση δοκιμής δίνονται στις 4.3.3.2.1 έως 4.3.3.2.4 και οι ελάχιστες πιέσεις δοκιμής δίνονται στον Πίνακα αερίων και αερίων μειγμάτων στην 4.3.3.2.5.

6.8.3.4.3 Η πρώτη δοκιμή υδραυλικής πίεσης θα γίνεται πριν την τοποθέτηση θερμικής μόνωσης. Όταν το περίβλημα, τα στηρίγματά του, οι σωληνώσεις και τα στοιχεία εξοπλισμού έχουν δοκιμαστεί ξεχωριστά, η δεξαμενή υπόκειται σε δοκιμή στεγανότητας μετά την συναρμολόγησή της.

6.8.3.4.4 Η χωρητικότητα κάθε περιβλήματος προοριζόμενου για τη μεταφορά συμπιεσμένων αερίων βαρυντικής πλήρωσης, υγροποιημένων αερίων ή αερίων διαλυμένων υπό πίεση θα προσδιορίζεται, υπό την επίβλεψη ειδικού εγκεκριμένου από την Αρμόδια Αρχή, με ζύγιση ή ογκομετρική μέτρηση της ποσότητας νερού που πληρώνει το περίβλημα και τυχόν σφάλμα στη μέτρηση της χωρητικότητας του περιβλήματος θα είναι μικρότερο από 1%. Δεν επιτρέπεται ο προσδιορισμός με υπολογισμό βάσει των διαστάσεων του περιβλήματος. Τα μέγιστα επιτρεπόμενα βάρη πλήρωσης σύμφωνα με τις οδηγίες συσκευασίας P200 ή P203 στην 4.1.4.1 καθώς και στις 4.3.3.2.2 και 4.3.3.2.3 θα ορίζονται από εγκεκριμένο ειδικό.

6.8.3.4.5 Ο έλεγχος των συγκολλήσεων θα διενεργείται σύμφωνα με τις απαιτήσεις της 6.8.2.1.23 για $\lambda=1.0$.

6.8.3.4.6 Κατά παρέκκλιση από τις απαιτήσεις της 6.8.2.4.2, οι περιοδικές επιθεωρήσεις θα λαμβάνουν χώρα:

Τουλάχιστον έπειτα από οκτώ χρόνια λειτουργίας και στη συνέχεια τουλάχιστον κάθε 12 χρόνια στην περίπτωση δεξαμενών που προορίζονται για τη μεταφορά υγροποιημένων αερίων υπό ψύξη.

Οι ενδιάμεσες επιθεωρήσεις σύμφωνα με την 6.8.2.4.3 θα διενεργούνται τουλάχιστον 6 χρόνια μετά από κάθε περιοδική επιθεώρηση.

Δοκιμή στεγανότητας ή μία ενδιάμεση επιθεώρηση σύμφωνα με την 6.8.2.4.3 θα διενεργείται, μετά από αίτηση της αρμόδιας αρχής, μεταξύ δύο οποιωνδήποτε διαδοχικών περιοδικών επιθεωρήσεων.

Όταν το περιβλήμα, τα στηρίγματά του, οι σωληνώσεις και τα στοιχεία εξοπλισμού έχουν δοκιμαστεί ξεχωριστά, η δεξαμενή θα υπόκειται σε δοκιμή στεγανότητας μετά τη συναρμολόγησή της.

6.8.3.4.7 Στην περίπτωση δεξαμενών με μόνωση κενού, η δοκιμή υδραυλικής πίεσης και ο έλεγχος της εσωτερικής κατάστασης μπορεί με την έγκριση του εγκεκριμένου ειδικού να αντικατασταθεί από μια δοκιμή στεγανότητας και μέτρηση του κενού.

6.8.3.4.8 Εάν έχουν γίνει ανοίγματα, με την ευκαιρία περιοδικών επιθεωρήσεων, σε περιβλήματα προοριζόμενα για τη μεταφορά αερίων υγροποιημένων αερίων υπό ψύξη, η μέθοδος με την οποία κλείνονται ερμητικά πριν την επαναχρησιμοποίηση των περιβλημάτων θα εγκρίνεται από τον εγκεκριμένο ειδικό και θα εξασφαλίζει την ακεραιότητα του περιβλήματος.

6.8.3.4.9 Οι δοκιμές στεγανότητας δεξαμενών που προορίζονται για τη μεταφορά αερίων πραγματοποιούνται σε πίεση που δεν είναι μικρότερη από:

- Για αέρια υπό πίεση, υγροποιημένα αέρια και διαλυμένα αέρια: 20% της πίεσης δοκιμής,
- Για υγροποιημένα αέρια υπό ψύξη: 90% της μέγιστης πίεσης εργασίας.

Επιθεωρήσεις και δοκιμές για φορτάμαξες συστοιχίας δεξαμενών και MEGCs

6.8.3.4.10 Τα στοιχεία και είδη εξοπλισμού για κάθε φορτάμαξα συστοιχίας δεξαμενών ή MEGC θα επιθεωρούνται και θα δοκιμάζονται είτε μαζί είτε χωριστά πριν να τεθούν σε λειτουργία για πρώτη φορά (αρχική επιθεώρηση και δοκιμή). Από εκεί και μετά οι φορτάμαξες συστοιχίας δεξαμενών ή MEGCs τα στοιχεία των οποίων είναι δοχεία θα επιθεωρούνται σε διαστήματα όχι μεγαλύτερα από πέντε χρόνια. Οι φορτάμαξες συστοιχίας δεξαμενών και MEGCs τα στοιχεία των οποίων είναι δεξαμενές θα επιθεωρούνται σύμφωνα με την 6.8.3.4.6. Μια ειδική επιθεώρηση και δοκιμή θα διενεργείται ανεξάρτητα από την τελευταία περιοδική επιθεώρηση και δοκιμή όταν αυτό κρίνεται απαραίτητο σύμφωνα με την 6.8.3.4.14.

6.8.3.4.11 Η αρχική επιθεώρηση θα περιλαμβάνει:

- έλεγχος συμμόρφωσης με τον εγκεκριμένο τύπο,
- έλεγχος των χαρακτηριστικών σχεδιασμού,
- εξέταση των εσωτερικών και εξωτερικών συνθηκών,

- δοκιμή υδραυλικής πίεσης²⁹ στην πίεση δοκιμής που υποδεικνύεται στην πινακίδα που ορίζεται στην 6.8.3.5.10
- δοκιμή στεγανότητας στη μέγιστη πίεση εργασίας, και
- έλεγχος ικανοποιητικής λειτουργίας του εξοπλισμού.

Όταν τα στοιχεία και τα εξαρτήματά τους έχουν δοκιμαστεί χωριστά ως προς την πίεση, θα υπόκεινται μαζί μετά τη συναρμολόγηση σε μια δοκιμή στεγανότητας.

6.8.3.4.12 Κύλινδροι, σωλήνες, βαρέλια υπό πίεση και κύλινδροι ως μέρη δεσμών κυλίνδρων θα δοκιμάζονται σύμφωνα με την οδηγία συσκευασίας P200 ή P203 της 4.1.4.1.

Η πίεση δοκιμής του δικτύου σωληνώσεων της φορτάμαξας συστοιχίας δεξαμενών ή MEGC θα είναι η ίδια με αυτή των στοιχείων της φορτάμαξας συστοιχίας δεξαμενών ή MEGC. Η δοκιμή πίεσης του διανομέα θα διενεργείται ως υδραυλική δοκιμή ή με χρήση άλλου υγρού ή αερίου με τη συναίνεση της Αρμόδια Αρχής ή του εξουσιοδοτημένου φορέα της. Κατά παρέκκλιση από αυτήν την απαίτηση, η πίεση δοκιμής για το διανομέα της φορτάμαξας συστοιχίας δεξαμενών ή MEGC δεν θα είναι μικρότερη από 300 bar για το UN 1001 ακετυλένιο, διαλυμένο.

6.8.3.4.13 Η περιοδική επιθεώρηση θα περιλαμβάνει μια δοκιμή στεγανότητας στη μέγιστη πίεση εργασίας και μια εξωτερική εξέταση της κατασκευής, των στοιχείων και του εξοπλισμού εξυπηρέτησης χωρίς αποσυναρμολόγηση. Τα στοιχεία και η σωλήνωση θα δοκιμάζονται στην περιοδικότητα που ορίζεται στην οδηγία συσκευασίας P200 της 4.1.4.1 και σύμφωνα με τις απαιτήσεις της 6.2.1.6 και 6.2.3.5 αντίστοιχα. Όταν τα στοιχεία και ο εξοπλισμός έχουν δοκιμαστεί χωριστά ως προς την πίεση, θα υπόκεινται μαζί μετά τη συναρμολόγηση σε μια δοκιμή στεγανότητας.

6.8.3.4.14 Μια ειδική επιθεώρηση και δοκιμή είναι απαραίτητη όταν η φορτάμαξα συστοιχίας δεξαμενών ή MEGC έχει ενδείξεις φθαρμένων ή διαβρωμένων περιοχών, ή διαρροής, ή άλλες συνθήκες που υποδεικνύουν μια ατέλεια που θα μπορούσε να επηρεάσει την ακεραιότητα της φορτάμαξας συστοιχίας δεξαμενών ή MEGC. Το εύρος της ειδικής επιθεώρησης και δοκιμής και, αν αυτό κριθεί απαραίτητο, η αποσυναρμολόγηση των στοιχείων θα εξαρτηθεί από το μέγεθος της ζημιάς ή της επιδείνωσης της φορτάμαξας συστοιχίας δεξαμενών ή MEGC. Θα περιλαμβάνει τουλάχιστον τις εξετάσεις που απαιτούνται σύμφωνα με την 6.8.3.4.15.

6.8.3.4.15 Οι εξετάσεις θα διασφαλίζουν ότι:

- (a) τα στοιχεία επιθεωρούνται εξωτερικά για σκασίματα, διάβρωση, ή γδαρσίματα, χτυπήματα, παραμορφώσεις, ελαττώματα στις συγκολλήσεις ή οποιεσδήποτε άλλες συνθήκες, συμπεριλαμβανομένης της διαρροής, που μπορούν να καταστήσουν τη φορτάμαξα συστοιχίας δεξαμενών ή MEGCs μη ασφαλή προς μεταφορά,
- (b) οι σωληνώσεις, βαλβίδες και φλάντζες επιθεωρούνται για διαβρωμένες περιοχές, ελαττώματα και άλλες συνθήκες, συμπεριλαμβανομένης της διαρροής, που μπορούν να καταστήσουν τη φορτάμαξα συστοιχίας δεξαμενών ή MEGCs μη ασφαλή για πλήρωση, εκκένωση ή μεταφορά,

²⁹ Σε ειδικές περιπτώσεις και με την έγκριση του ειδικού της Αρμόδιας Αρχής, η δοκιμή υδραυλικής πίεσης μπορεί να αντικατασταθεί από μια δοκιμή πίεσης με χρήση άλλου υγρού ή αερίου, όπου μια τέτοια λειτουργία δεν παρουσιάζει κανέναν κίνδυνο.

- (c) μπουλόνια ή περικόχλια που λείπουν ή είναι χαλαρωμένα σε οποιαδήποτε ένωση φλάντζας ή κενή φλάντζα, αντικαθίστανται ή σφίγγονται,
- (d) όλες οι συσκευές άμεσου ανάγκης και βαλβίδες δεν έχουν διάβρωση, παραμόρφωση και καμιά βλάβη ή ελάττωμα που θα μπορούσε να εμποδίσει την κανονική λειτουργία τους. Οι συσκευές κλεισίματος εξ αποστάσεως και οι βαλβίδες αυτόματου κλεισίματος θα τίθενται σε λειτουργία για να αποδείξουν την κανονική λειτουργία τους,
- (e) οι απαιτούμενες επισημάνσεις πάνω στη φορτάμαξα συστοιχίας δεξαμενών ή MEGCs είναι ευανάγνωστες και σύμφωνα με τις αρμόζουσες απαιτήσεις, και
- (f) οποιοδήποτε πλαίσιο, υποστηρίγματα και διατάξεις για την ανύψωση των φορταμαξών συστοιχίας δεξαμενών ή MEGCs είναι σε ικανοποιητική κατάσταση.

6.8.3.4.16 Οι δοκιμές, επιθεωρήσεις και έλεγχοι σύμφωνα με τις 6.8.3.4.10 έως 6.8.3.4.15 θα διενεργούνται από τον εγκεκριμένο από την Αρμόδια Αρχή ειδικό. Τα πιστοποιητικά θα εκδίδονται παρουσιάζοντας τα αποτελέσματα αυτών των λειτουργιών, ακόμη και στην περίπτωση αρνητικών αποτελεσμάτων. Αυτά τα πιστοποιητικά θα αναφέρονται στον κατάλογο των ουσιών που επιτρέπονται για μεταφορά μέσα σε αυτή τη φορτάμαξα συστοιχίας δεξαμενών ή MEGC σύμφωνα με την 6.8.2.3.1.

Ένα αντίγραφο του πιστοποιητικού θα πρέπει να παρασartάται στο αρχείο δεξαμενής για κάθε δεξαμενή, φορτάμαξα συστοιχίας δεξαμενών ή MEGC που κατασκευάζεται (βλέπε 4.3.2.1.7).

6.8.3.5 **Επισημάνση**

6.8.3.5.1 Τα ακόλουθα πρόσθετα στοιχεία θα επισημαίνονται με σφραγίδα ή με άλλη παρόμοια μέθοδο στην πινακίδα που προβλέπεται στην 6.8.2.5.1, ή απευθείας στα τοιχώματα του ίδιου του περιβλήματος εάν τα τοιχώματα είναι ενισχυμένα κατά τρόπο ώστε να μην μειώνεται η αντοχή της δεξαμενής.

6.8.3.5.2 Σε δεξαμενές προοριζόμενες για τη μεταφορά μόνο μίας ουσίας:

- η πλήρης ονομασία αποστολής και επιπλέον για αέρια καταχωρημένα υπό μια ε.α.ο. καταχώρηση, η τεχνική ονομασία¹⁸.

Η ένδειξη αυτή θα συμπληρώνεται:

- στην περίπτωση δεξαμενών προοριζόμενων για τη μεταφορά συμπιεσμένων αερίων που έχουν πληρωθεί κατ' όγκο (πίεση), με μια ένδειξη της μέγιστης πίεσης πλήρωσης στους 15 °C που επιτρέπεται για τη δεξαμενή, και
- στην περίπτωση δεξαμενών προοριζόμενων για τη μεταφορά συμπιεσμένων αερίων που έχουν πληρωθεί κατά βάρος, και υγροποιημένων αερίων υπό ψύξη ή αερίων διαλυμένων υπό πίεση με μια ένδειξη του μέγιστου επιτρεπτού βάρους φορτίου kg και της θερμοκρασίας πλήρωσης αν αυτή είναι κάτω από -20 °C.

6.8.3.5.3 Σε δεξαμενές πολλαπλών χρήσεων:

- οι κανονικές ονομασίες αποστολής των αερίων και επιπλέον για αέρια των Κλάσεων υπό μια

ε.α.ο. καταχώρηση, η τεχνική ονομασία των αερίων³⁰ των οποίων η μεταφορά στη δεξαμενή είναι εγκεκριμένη.

Τα στοιχεία αυτά θα συμπληρώνονται με ένδειξη του μέγιστου επιτρεπόμενου βάρους φορτώσεως σε kg για κάθε αέριο.

6.8.3.5.4 Σε δεξαμενές προοριζόμενες για τη μεταφορά υγροποιημένων αερίων υπό ψύξη:

- η μέγιστη επιτρεπτή πίεση εργασίας.

6.8.3.5.5 Σε δεξαμενές με θερμομόνωση:

- η επιγραφή "θερμομονωμένο" ή "θερμομονωμένο με κενό".

6.8.3.5.6 Επιπλέον των στοιχείων που αναγράφονται στην 6.8.2.5.2, τα κάτωθι θα αναγράφονται πάνω

και στις δύο πλευρές της βυτιοφόρου φορτάμαζας | στην ίδια τη δεξαμενή-εμπορευματοκιβώτιο (πάνω
(πάνω στην ίδια τη δεξαμενή ή σε πινακίδια): | στην ίδια τη δεξαμενή ή σε πινακίδια):

- (a) - τον κωδικό δεξαμενής σύμφωνα με το πιστοποιητικό (βλέπε 6.8.2.3.1) με την πραγματική πίεση δοκιμής της δεξαμενής,
- η επιγραφή: "ελάχιστη επιτρεπτή θερμοκρασία πλήρωσης:...",
- (b) όπου η δεξαμενή προορίζεται για τη μεταφορά μιας μόνο ουσίας:
 - η κανονική ονομασία αποστολής του αερίου και επιπλέον για αέρια καταχωρημένα υπό μια ε.α.ο. καταχώρηση, η τεχνική ονομασία¹⁸,

³⁰ Εκτός από την κανονική ονομασία αποστολής ή την κανονική ονομασία αποστολής της καταχώρησης ε.α.ο. που συνοδεύεται από το τεχνικό όνομα, επιτρέπεται η χρήση των εξής ονομάτων ανάλογα με την περίπτωση:

- για τον UN 1078 ψυκτικό αέριο, ε.α.ο.: μείγμα F1, μείγμα F2, μείγμα F3,
- για τον UN 1060 μείγματα μεθυλακετυλενίου και προπαδιενίου, σταθεροποιημένα: μείγμα P1, μείγμα P2,.
- για τον UN 1965 μείγμα αερίου υδρογονάνθρακα, υγροποιημένο, ε.α.ο.: μείγμα A μείγμα A01, μείγμα A02, μείγμα A0, μείγμα A1, μείγμα B1, μείγμα B2, μείγμα B, μείγμα C. Τα κοινά ονόματα που χρησιμοποιούνται στο εμπόριο και αναφέρονται στην 2.2.2.3, κωδικός καταχώρησης 2F, UN 1965, Σημείωση 1, μπορούν να χρησιμοποιούνται μόνο συμπληρωματικά,
- για το UN 1010 βουταδιένια, σταθεροποιημένα: 1,2-βουταδιένιο, σταθεροποιημένο, 1,3-βουταδιένιο, σταθεροποιημένο.

¹⁸ Εκτός από την κανονική ονομασία αποστολής ή την κανονική ονομασία αποστολής της καταχώρησης ε.α.ο. που συνοδεύεται από το τεχνικό όνομα, επιτρέπεται η χρήση των εξής ονομάτων ανάλογα με την περίπτωση:

- για τον UN 1078 ψυκτικό αέριο, ε.α.ο.: μείγμα F1, μείγμα F2, μείγμα F3,
- για τον UN 1060 μείγματα μεθυλακετυλενίου και προπαδιενίου, σταθεροποιημένα: μείγμα P1, μείγμα P2,.
- για τον UN 1965 μείγμα αερίου υδρογονάνθρακα, υγροποιημένο, ε.α.ο.: μείγμα A μείγμα A01, μείγμα A02, μείγμα A0, μείγμα A1, μείγμα B1, μείγμα B2, μείγμα B, μείγμα C. Τα κοινά ονόματα που χρησιμοποιούνται στο εμπόριο και αναφέρονται στην 2.2.2.3, κωδικός καταχώρησης 2F, UN 1965, Σημείωση 1, μπορούν να χρησιμοποιούνται μόνο συμπληρωματικά,
- για το UN 1010 βουταδιένια, σταθεροποιημένα: 1,2-βουταδιένιο, σταθεροποιημένο, 1,3-βουταδιένιο, σταθεροποιημένο.

για συμπιεσμένα αέρια που έχουν πληρωθεί κατά βάρος, και για υγροποιημένα αέρια υπό ψύξη, υγροποιημένα αέρια ή αέρια διαλυμένα υπό πίεση, το μέγιστο επιτρεπτό βάρος φόρτωσης σε kg,

(c) όπου η δεξαμενή είναι δεξαμενή πολλαπλών χρήσεων:

- η κανονική ονομασία αποστολής του αερίου και επιπλέον για αέρια καταχωρημένα υπό μια ε.α.ο. καταχώρηση, η τεχνική ονομασία¹⁸ όλων των αερίων για τη μεταφορά των οποίων ορίστηκε η δεξαμενή

με μια ένδειξη του μέγιστο επιτρεπτό βάρος φόρτωσης σε kg για καθένα από αυτά,

(d) όπου το περίβλημα είναι εξοπλισμένο με θερμομόνωση:

- η επιγραφή "θερμομονωμένο" (ή "θερμομονωμένο με κενό"), σε μία επίσημη γλώσσα της χώρας προέλευσης και επίσης, εάν η γλώσσα αυτή δεν είναι η αγγλική, γαλλική ή γερμανική, σε μία από αυτές τις γλώσσες, εκτός εάν προβλέπεται διαφορετικά από συμφωνίες που έχουν συναφθεί μεταξύ των χωρών που αφορά η μεταφορά.

6.8.3.5.7 Τα όρια φόρτισης σύμφωνα με την 6.8.2.5.2

- για συμπιεσμένα αέρια με πλήρωση κατά μάζα,
- για υγροποιημένα, ή κατεψυγμένα υγροποιημένα αέρια και
- για διαλυμένα αέρια

θα πρέπει να καθορίζεται καθ' υπόψη της μέγιστης επιτρεπόμενης μάζας φόρτισης του περιβλήματος, βασισζόμενη στην μεταφερόμενη ουσία· στην περίπτωση περιβλημάτων πολλαπλών χρήσεων, το πλήρες όνομα του συγκεκριμένου αερίου που πρόκειται να μεταφερθεί θα πρέπει να αναφέρεται μαζί με το όριο φόρτισης στο ίδιο μετακινούμενο πλαίσιο.

Οι πτυσσόμενες πινακίδες θα σχεδιάζονται και θα δύνανται να ασφαλίζονται έτσι ώστε να μην μπορούν να ξεδιπλωθούν ή να χαλαρώσουν από το πλαίσιό τους κατά τη διάρκεια της μεταφοράς (ιδιαίτερα σαν αποτέλεσμα χτυπημάτων ή ακούσιων ενεργειών).

6.8.3.5.8 Τα πλαίσια σε βαγόνια που μεταφέρουν

αποσυναρμολογούμενες δεξαμενές ως αναφέρεται στην 6.8.3.2.13 δεν απαιτείται να φέρουν τις λεπτομέρειες που προδιαγράφονται στις 6.8.2.5.2 και 6.8.3.5.6.

6.8.3.5.9 (Δεσμευμένο)

Επίσημανση φορτάμαζας συστοιχίας δεξαμενών και MEGCs

6.8.3.5.10 Κάθε φορτάμαζα συστοιχίας δεξαμενών και κάθε MEGC θα εξοπλίζεται με μια μεταλλική πινακίδα ανθεκτική στη διάβρωση μόνιμα στερεωμένη σε σημείο προσβάσιμο για επιθεώρηση. Τα παρακάτω στοιχεία τουλάχιστον θα αναγράφονται στην πινακίδα με σφράγιση ή με άλλη παρόμοια μέθοδο:

- αριθμός έγκρισης,
- επωνυμία ή λογότυπο κατασκευαστή,
- αύξων αριθμός κατασκευαστή,
- έτος κατασκευής,
- πίεση δοκιμής (πίεση μετρητή)³¹
- θερμοκρασία σχεδιασμού (μόνο αν είναι πάνω από +50 °C ή κάτω από -20 °C)¹⁹,
- ημερομηνία (μήνας και έτος) της αρχικής δοκιμής και τελευταίας περιοδικής δοκιμής σύμφωνα με τις 6.8.3.4.10 με 6.8.3.4.13,
- σφραγίδα του ειδικού που έκανε τις δοκιμές.

6.8.3.5.11

Τα παρακάτω στοιχεία θα αναγράφονται στο ίδιο τη φορτάμαζα συστοιχίας δεξαμενών ή σε μια πινακίδα:

- ονόματα ιδιοκτήτη ή χειριστή,
- αριθμό στοιχείων,
- συνολική χωρητικότητα των στοιχείων¹⁹,
- όρια φόρτισης σύμφωνα με τα χαρακτηριστικά του βαγονιού και τη φύση των γραμμών που χρησιμοποιούνται,
- τον κωδικό δεξαμενής σύμφωνα με το πιστοποιητικό έγκρισης (βλέπε 6.8.2.3.1) με την πραγματική πίεση δοκιμής του βαγονιού μεταφοράς συστοιχίας δοχείων,
- την κανονική ονομασία αποστολής των αερίων και επιπλέον, για τα αέρια που υπάγονται σε καταχώρηση ε.α.ο., η τεχνική ονομασία¹⁸, των αερίων για την μεταφορά

Τα παρακάτω στοιχεία θα αναγράφονται στο ίδιο το MEGC ή σε μια πινακίδα:

- ονόματα ιδιοκτήτη και χειριστή,
- αριθμό στοιχείων,
- συνολική χωρητικότητα των στοιχείων¹⁹,
- μέγιστο επιτρεπτό βάρος φόρτωσης¹⁹,
- τον κωδικό δεξαμενής σύμφωνα με το πιστοποιητικό έγκρισης (βλέπε 6.8.2.3.1) με την πραγματική πίεση δοκιμής του MEGC
- την κανονική ονομασία αποστολής των αερίων και επιπλέον, για τα αέρια που υπάγονται σε καταχώρηση ε.α.ο., η τεχνική ονομασία¹⁸, των αερίων για την μεταφορά των οποίων χρησιμοποιείται το MEGC, και για MEGCs με βαρυντική πλήρωση:
- απόβαρο¹⁹.

³¹ Να προστεθούν οι μονάδες μέτρησης μετά τις αριθμητικές τιμές.

¹⁸ Εκτός από την κανονική ονομασία αποστολής ή την κανονική ονομασία αποστολής της καταχώρησης ε.α.ο. που συνοδεύεται από το τεχνικό όνομα, επιτρέπεται η χρήση των εξής ονομάτων ανάλογα με την περίπτωση:

- για τον UN 1078 ψυκτικό αέριο, ε.α.ο.: μείγμα F1, μείγμα F2, μείγμα F3,
- για τον UN 1060 μείγματα μεθυλακετυλενίου και προπαδιενίου, σταθεροποιημένα: μείγμα P1, μείγμα P2,.
- για τον UN 1965 μείγμα αερίου υδρογονάνθρακα, υδροποιημένο, ε.α.ο.: μείγμα A μείγμα A01, μείγμα A02, μείγμα A0, μείγμα A1, μείγμα B1, μείγμα B2, μείγμα B, μείγμα C. Τα κοινά ονόματα που χρησιμοποιούνται στο εμπόριο

- των οποίων χρησιμοποιείται η φορτάμαξα συστοιχίας δεξαμενών,
- την ημερομηνία (μήνας, έτος) της επόμενης επιθεώρησης, σύμφωνα με τις 6.8.2.4.3 και 6.8.3.4.13.

6.8.3.5.12 Το πλαίσιο μιας φορτάμαξας συστοιχίας δεξαμενών ή MEGC θα φέρει κοντά στο σημείο πλήρωσης, μια πινακίδα που θα προσδιορίζει:

- τη μέγιστη πίεση πλήρωσης¹⁹ στους 15 °C που επιτρέπεται για στοιχεία που προορίζονται για συμπιεσμένα αέρια,
- η κανονική ονομασία αποστολής του αερίου σύμφωνα με το Κεφάλαιο 3.2 και επιπλέον για αέρια καταχωρημένα υπό μια ε.α.ο. καταχώρηση, η τεχνική ονομασία¹⁸,

και επιπλέον στην περίπτωση υγροποιημένων αερίων:

- το μέγιστο επιτρεπτό φορτίο ανά στοιχείο¹⁹.

6.8.3.5.13 Κύλινδροι, σωλήνες, βαρέλια υπό πίεση και κύλινδροι ως μέρη δεσμών κυλίνδρων, θα φέρουν επισήμανση σύμφωνα με την 6.2.2.7. Αυτά τα δοχεία δεν χρειάζεται να φέρουν ατομική σήμανση με ετικέτες κινδύνου όπως απαιτείται στο Κεφάλαιο 5.2.

Τις φορτάμαξες συστοιχίας δεξαμενών και MEGCs θα φέρουν πινακίδες και σημάνσεις σύμφωνα με το Κεφάλαιο 5.3.

6.8.3.6 **Απαιτήσεις για φορτάμαξες συστοιχίας δεξαμενών και MEGC τα οποία δεν είναι σχεδιασμένα, κατασκευασμένα και δοκιμασμένα σύμφωνα με τα αναφερόμενα πρότυπα**

(Δεσμευμένο)

6.8.3.7 **Απαιτήσεις για φορτάμαξες συστοιχίας δεξαμενών και MEGC τα οποία δεν είναι σχεδιασμένα, κατασκευασμένα και δοκιμασμένα σύμφωνα με τα αναφερόμενα πρότυπα**

Προκειμένου να απηχούν την επιστημονική και τεχνική πρόοδο ή όταν δεν αναφέρονται πρότυπα στην 6.8.3.6, ή να καλύπτουν ειδικές πλευρές που δεν καλύπτονται από ένα πρότυπο αναφερόμενο στην 6.8.3.6, η αρμόδια αρχή μπορεί να αναγνωρίζει τη χρήση ενός τεχνικού κώδικα που παρέχει το ίδιο επίπεδο ασφαλείας. Οι φορτάμαξες συστοιχίας δεξαμενών και τα MEGC θα πρέπει, πάντως, να συμμορφώνονται προς τις ελάχιστες απαιτήσεις της 6.8.3.

Στην έγκριση τύπου ο φορέας έκδοσης θα προσδιορίζει τη διαδικασία για περιοδικές επιθεωρήσεις εφόσον τα αναφερόμενα στην 6.2.2, 6.2.4 ή 6.8.2.6 πρότυπα δεν είναι εφαρμοστέα ή δε θα εφαρμόζονται.

και αναφέρονται στην 2.2.2.3, κωδικός καταχώρησης 2F, UN 1965, Σημείωση 1, μπορούν να χρησιμοποιούνται μόνο συμπληρωματικά,

- για το UN 1010 βουταδιένια, σταθεροποιημένα: 1,2-βουταδιένιο, σταθεροποιημένο, 1,3-βουταδιένιο, σταθεροποιημένο.

Η αρμόδια αρχή θα μεταβιβάζει στη γραμματεία του ΟΤΙΦ έναν κατάλογο των τεχνικών κωδίκων που αναγνωρίζει. Ο κατάλογος θα πρέπει να περιλαμβάνει τις ακόλουθες λεπτομέρειες: ονομασία και ημερομηνία του κώδικα, σκοπός του κώδικα και λεπτομέρειες για το από πού μπορεί να αποκτηθεί. Η γραμματεία θα δημοσιεύει αυτές τις πληροφορίες στην ιστοσελίδα της.

Ένα πρότυπο το οποίο έχει υιοθετηθεί για αναφορά σε μία μελλοντική έκδοση του RID μπορεί να εγκριθεί από την αρμόδια αρχή προς χρήση χωρίς να ειδοποιηθεί η γραμματεία του ΟΤΙΦ.

6.8.4 Ειδικές διατάξεις

ΣΗΜΕΙΩΣΗ 1: Για υγρά με σημείο ανάφλεξης όχι περισσότερο από 60 °C και για εύφλεκτα αέρια, βλέπε επίσης 6.8.2.1.26, 6.8.2.1.27 και 6.8.2.2.9.

2: Για τις απαιτήσεις για δεξαμενές που υπόκεινται σε δοκιμή πίεσης όχι μικρότερης από 1 MPa (10 bar) ή για δεξαμενές προοριζόμενες για τη μεταφορά υγροποιημένων αερίων υπό ψύξη, βλέπε 6.8.5.

Οι ακόλουθες ειδικές διατάξεις ισχύουν όταν υποδεικνύονται κάτω από μια καταχώρηση στη Στήλη (13) του Πίνακα Α του Κεφαλαίου 3.2:

(a) Κατασκευή (TC)

- TC1** Οι απαιτήσεις της 6.8.5 ισχύουν για τα υλικά και την κατασκευή αυτών των περιβλημάτων.
- TC2** Τα περιβλήματα και τα είδη εξοπλισμού τους θα είναι από αλουμίνιο καθαρότητας όχι μικρότερης από 99.5% ή από κατάλληλο χάλυβα που δεν θα προκαλέσει την διάσπαση του υπεροξειδίου του υδρογόνου. Όπου τα περιβλήματα είναι κατασκευασμένα από αλουμίνιο καθαρότητας όχι μικρότερης από 99.5%, το πάχος του τοιχώματος δεν χρειάζεται να είναι μεγαλύτερο από 15 mm, ακόμη και όπου ο υπολογισμός σύμφωνα με την 6.8.2.1.17 δίνει υψηλότερη τιμή.
- TC3** Τα περιβλήματα θα είναι κατασκευασμένα από ωστενιτικό χάλυβα.
- TC4** Τα περιβλήματα θα είναι εφοδιασμένα με προστατευτική επίστρωση από σμάλτο ή ισοδύναμη επίστρωση εάν το υλικό του περιβλήματος προσβληθεί από το UN 3250 χλωρο-οξικό οξύ.
- TC5** Τα περιβλήματα θα είναι εφοδιασμένα με επένδυση από μολύβδο πάχους όχι λιγότερο από 5 mm ή ισοδύναμη επένδυση.
- TC6** Όπου η χρήση αλουμινίου είναι απαραίτητη για δεξαμενές, τέτοιες δεξαμενές θα είναι κατασκευασμένες από αλουμίνιο καθαρότητας όχι μικρότερης από 99.5%, το πάχος του τοιχώματος δεν χρειάζεται να είναι μεγαλύτερο από 15 mm, ακόμη και όπου ο υπολογισμός σύμφωνα με την 6.8.2.1.17 δίνει υψηλότερη τιμή.

TC7 (Δεσμευμένο)

(b) Είδη εξοπλισμού (TE)

TE1 (Διεγραμμένο)

TE2 (Διεγραμμένο)

- TE3** Οι δεξαμενές θα ικανοποιούν επιπλέον τις ακόλουθες απαιτήσεις.
- Η συσκευή θέρμανσης δεν θα εισχωρεί στο σώμα του περιβλήματος, αλλά θα είναι εξωτερική ως προς αυτό. Εντούτοις, ο σωλήνας που χρησιμοποιείται για την εξαγωγή του φωσφόρου μπορεί να είναι εξοπλισμένος με θερμαντικό χιτώνιο. Η συσκευή θέρμανσης του χιτωνίου θα είναι ρυθμισμένη έτσι ώστε να εμποδίζει τη θερμοκρασία του φωσφόρου να υπερβεί τη θερμοκρασία πλήρωσης του περιβλήματος. Άλλες σωληνώσεις θα εισέρχονται στο περίβλημα από το άνω μέρος, τα ανοίγματα θα είναι τοποθετημένα πάνω από την ανώτατη επιτρεπόμενη στάθμη του φωσφόρου και θα μπορούν να περικλείονται εξ ολοκλήρου με πώματα που κλειδώνουν.
- Η δεξαμενή θα είναι εξοπλισμένη με σύστημα μέτρησης για την εξακρίβωση της στάθμης του φωσφόρου και, εάν χρησιμοποιείται νερό ως προστατευτικό μέσο, με σταθερό σημείο μέτρησης που θα δείχνει την ανώτατη επιτρεπόμενη στάθμη του νερού.
- TE4** Τα περιβλήματα θα είναι εξοπλισμένα με θερμομόνωση κατασκευασμένη από υλικά που δεν είναι εύκολα αναφλέξιμα.
- TE5** Αν τα περιβλήματα είναι εξοπλισμένα με θερμομόνωση, αυτή η μόνωση θα είναι κατασκευασμένη από υλικά που δεν είναι εύκολα αναφλέξιμα.
- TE6** Οι δεξαμενές μπορεί να είναι εξοπλισμένες με διάταξη που έχει σχεδιαστεί έτσι ώστε να αποκλείεται η απόφραξη από την μεταφερόμενη ουσία και η οποία εμποδίζει τη διαρροή και την δημιουργία υπερβολικής υπερπίεσης ή υποπίεσης εντός του περιβλήματος.
- TE7** Το σύστημα εκκένωσης του περιβλήματος θα είναι εξοπλισμένο με δύο ανεξάρτητες μεταξύ τους συσκευές κλεισίματος συναρμολογημένες σε σειρά, η πρώτη με τη μορφή εσωτερικής δικλείδας ταχείας λειτουργίας, εγκεκριμένου τύπου, και η δεύτερη με τη μορφή εξωτερικής βαλβίδας διακοπής (δικλείδας), μία σε κάθε άκρο του σωλήνα εκκένωσης. Κενό παρέμβυσμα (φλάντζα), ή άλλη συσκευή που παρέχει το ίδιο μέτρο ασφαλείας, θα τοποθετείται επίσης στο στόμιο κάθε εξωτερικής βαλβίδας διακοπής. Η εσωτερική δικλείδα θα είναι τέτοια ώστε, εάν η σωλήνωση ξεβιδωθεί, η δικλείδα θα παραμένει ενωμένη με το περίβλημα και στην κλειστή θέση.
- TE8** Οι συνδέσεις με τα εξωτερικά στόμια σωληνώσεων των δεξαμενών θα κατασκευάζονται από υλικά που δεν μπορούν να προκαλέσουν διάσπαση του υπεροξειδίου του υδρογόνου.
- TE9** Οι δεξαμενές θα είναι εξοπλισμένες στο άνω μέρος τους με συσκευή κλεισίματος που θα εμποδίζει την ανάπτυξη υπερβολικής πίεσης στο εσωτερικό του περιβλήματος λόγω διάσπασης των μεταφερόμενων ουσιών, την οποιαδήποτε διαρροή υγρού, και την οποιαδήποτε εισδοχή ξένης ουσίας μέσα στο περίβλημα.
- TE10** Οι συσκευές κλεισίματος σε δεξαμενές θα είναι σχεδιασμένες έτσι ώστε να αποκλείουν απόφραξη των συσκευών από στερεοποιημένη ουσία κατά τη μεταφορά. Όπου οι δεξαμενές είναι ενδεδυμένες σε θερμομονωτικό υλικό, το υλικό θα είναι ανόργανης φύσης και εντελώς απαλλαγμένο από εύφλεκτες ουσίες.
- TE11** Τα περιβλήματα και ο εξοπλισμός εξυπηρέτησής τους θα είναι εξοπλισμένα έτσι ώστε να εμποδίζεται η εισδοχή ξένης ουσίας, διαρροή υγρού ή ανάπτυξη υπερβολικής πίεσης στο εσωτερικό του περιβλήματος λόγω διάσπασης των μεταφερόμενων ουσιών. Μία βαλβίδα ασφαλείας που

παρεμποδίζει την εισαγωγή ξένων ουσιών ικανοποιεί αυτή τη διάταξη επίσης.

ΤΕ12

Οι δεξαμενές θα είναι εξοπλισμένες με θερμομόνωση σύμφωνα με τις απαιτήσεις της 6.8.3.2.14. Το αλεξήλιο και οποιοδήποτε μέρος της δεξαμενής δεν καλύπτεται από αυτό, ή η εξωτερική επένδυση πλήρους μονωτικής κάλυψης, θα είναι χρωματισμένα λευκά ή φινιρισμένα με σιλπινό μέταλλο. Το χρώμα θα καθαρίζεται πριν από κάθε διαδρομή και θα ανανεώνεται στην περίπτωση κηλινισμού ή φθοράς. Η θερμομόνωση θα είναι απαλλαγμένη από εύφλεκτες ουσίες.

Οι δεξαμενές θα είναι εξοπλισμένες με αισθητήρες θερμοκρασίας.

Οι δεξαμενές θα είναι εξοπλισμένες με βαλβίδες ασφαλείας και συσκευές αμέσου ανάγκης για εκτόνωση υπό πίεση. Συσκευές εκτόνωσης στο κενό μπορεί επίσης να χρησιμοποιούνται. Συσκευές αμέσου ανάγκης για εκτόνωση θα λειτουργούν σε πιέσεις καθοριζόμενες σύμφωνα τόσο με τις ιδιότητες του οργανικού υπεροξειδίου όσο και με τα κατασκευαστικά χαρακτηριστικά της δεξαμενής. Δεν θα επιτρέπεται να υπάρχουν εύτηκτα στοιχεία στο σώμα του περιβλήματος.

Οι δεξαμενές θα είναι εξοπλισμένες με βαλβίδες ασφαλείας με ελατήριο για την αποτροπή ανάπτυξης σημαντικής πίεσης μέσα στο περιβλήμα στα προϊόντα διάσπασης και τους ατμούς που εκλύονται σε θερμοκρασία 50°C. Η χωρητικότητα και η πίεση στην αρχή της εκκένωσης της βαλβίδας ή των βαλβίδων ασφαλείας θα βασίζεται στα αποτελέσματα των δοκιμών που αναφέρονται στην ειδική διάταξη ΤΑ2. Η πίεση στην αρχή της εκκένωσης εντούτοις δεν θα είναι σε καμία περίπτωση τόσο ώστε να μπορούσε να διαφύγει υγρό από τη βαλβίδα ή τις βαλβίδες εάν η δεξαμενή αναποδογύριζε.

Οι συσκευές αμέσου ανάγκης για εκτόνωση μπορεί να είναι τύπου ελατηρίου ή εύθραυστου τύπου σχεδιασμένων να εξάγουν τον αέρα όλων των προϊόντων διάσπασης και ατμών που προκύπτουν κατά τη διάρκεια περιόδου όχι μικρότερης από μία ώρα περικύκλωσης από φωτιά όπως υπολογίζεται από τον ακόλουθο τύπο:

$$q = 70961 \times F \times A^{0.82}$$

όπου:

q = απορρόφηση θερμότητας [W]

A = καλυπτόμενη περιοχή [m²]

F = συντελεστής μόνωσης

F = 1 για μη μονωμένες δεξαμενές, ή

$$F = \frac{U(923 - T_{PO})}{47032} \text{ για μονωμένες δεξαμενές}$$

όπου:

K = θερμική αγωγιμότητα της μονωτικής στρώσης [W·m⁻¹·K⁻¹]

L = πάχος της μονωτικής στρώσης [m]

U = K/L = συντελεστής θερμικής αγωγιμότητας της μόνωσης [W·m⁻²·K⁻¹]

T_{PO} = θερμοκρασία υπεροξειδίου σε συνθήκες εκτόνωσης [K]

Η πίεση στην αρχή της εκκένωσης της συσκευής (των συσκευών) αμέσου ανάγκης για εκτόνωση θα

είναι υψηλότερη από την αναφερόμενη παραπάνω και θα βασίζεται στα αποτελέσματα των δοκιμών που αναφέρονται στην ειδική διάταξη ΤΑ2. Οι διαστάσεις των συσκευών αμέσου ανάγκης για εκτόνωση θα είναι τέτοιες ώστε η μέγιστη πίεση στη δεξαμενή να μην υπερβαίνει ποτέ την πίεση δοκιμής της δεξαμενής.

ΣΗΜΕΙΩΣΗ: Ένα παράδειγμα μεθόδου καθορισμού του μεγέθους των συσκευών αμέσου ανάγκης για εκτόνωση δίνεται στο Προσάρτημα 5 του Εγχειριδίου Δοκιμών και Κριτηρίων.

Για δεξαμενές με θερμική μόνωση που αποτελείται από πλήρη επένδυση, η χωρητικότητα και η ρύθμιση της συσκευής (των συσκευών) αμέσου ανάγκης για εκτόνωση θα καθορίζεται υποθέτοντας απώλεια μόνωσης από ποσοστό 1% του εμβαδού της επιφανείας.

Συσκευές εκτόνωσης σε κενό και βαλβίδες ασφαλείας με ελατήριο σε δεξαμενές θα είναι εφοδιασμένες με ανασχετήρες φλόγας εκτός εάν οι προς μεταφορά ουσίες και τα προϊόντα διάσπασής τους είναι μη αναφλέξιμα. Θα δίνεται η δέουσα προσοχή στην ελάττωση της ικανότητας εκτόνωσης που προκαλείται από τον ανασχετήρα φλόγας.

- ΤΕ13** Οι δεξαμενές θα είναι θερμικά μονωμένες και εξοπλισμένες με συσκευή θέρμανσης εξωτερικά.
- ΤΕ14** Οι δεξαμενές θα είναι θερμικά μονωμένες. Η θερμομόνωση που έρχεται κατευθείαν σε επαφή με το περιβάλλον θα έχει θερμοκρασία ανάφλεξης τουλάχιστον 50°C υψηλότερη από τη μέγιστη θερμοκρασία για την οποία σχεδιάστηκε η δεξαμενή.
- ΤΕ15** (Διεγραμμένο)
- ΤΕ16** Κανένα μέρος της βυτιοφόρου φορτάμαξας δε θα είναι από ξύλο, εκτός εάν προστατεύεται από κατάλληλη επένδυση. (Δεσμευμένο)
- ΤΕ17** Για αποσυναρμολογούμενες δεξαμενές³² οι παρακάτω απαιτήσεις εφαρμόζονται: (Δεσμευμένο)
- a) θα πρέπει να είναι τόσο στερεωμένες στο βαγόνι ώστε να μην κινούνται,
 - b) δε θα είναι διασυνδεδεμένες με σύστημα συλλογής,
 - c) εάν μπορούν να κυλίσουν, θα πρέπει να είναι εξοπλισμένες με προστατευτικά πώματα.
- ΤΕ18** (Δεσμευμένο)
- ΤΕ19** (Δεσμευμένο)
- ΤΕ20** Εκτός από τους άλλους κωδικούς δεξαμενών που επιτρέπονται στην ιεράρχηση των δεξαμενών της εκλογικευμένης προσέγγισης της 4.3.4.1.2, οι δεξαμενές θα είναι εξοπλισμένες με βαλβίδα ασφαλείας.
- ΤΕ21** Τα κλεισίματα θα προστατεύονται με καλύμματα που κλειδώνουν.

³² Για τον ορισμό της 'αποσυναρμολογούμενης δεξαμενής' βλ. 1.2.1.

- TE22** Στο ενδεχόμενο βίαιης σύγκρουσης ή ατυχήματος, κάθε άκρο της βυτιοφόρου φορτάμαξας για ουσίες που μεταφέρονται σε υγρή κατάσταση και αέρια ή φορταμαξών συστοιχίας, προκειμένου να μειωθεί η έκταση της ζημίας, θα πρέπει να είναι ικανό να απορροφήσει τουλάχιστον 800kJ ενέργειας, μέσω ελαστικής ή πλαστικής παραμόρφωσης ορισμένων στοιχείων του υποπλαισίου ή μέσω παρόμοιας διαδικασίας (π.χ. στοιχεία πρόσκρουσης). Η απορρόφηση ενέργειας θα ορίζεται σε σχέση με πρόσκρουση επί ευθείας γραμμής.
- Η απορρόφηση ενέργειας μέσω πλαστικής παραμόρφωσης θα πρέπει να συμβαίνει μόνο σε συνθήκες άλλες από αυτές που συναντάμε σε κανονικές συνθήκες σιδηροδρομικής μεταφοράς (ταχύτητα σύγκρουσης μεγαλύτερη από 12km/h) ή ατομική δύναμη αποσβεστήρα μεγαλύτερη των 1.500 kN).
- Απορρόφηση ενέργειας όχι μεγαλύτερης από 800kJ σε κάθε άκρο του βαγονιού δε θα πρέπει να οδηγεί στη μεταφορά ενέργειας στο περίβλημα, η οποία θα μπορούσε να προκαλέσει ορατή, μόνιμη παραμόρφωση του περιβλήματος.
- Οι απαιτήσεις αυτής της ειδικής διάταξης θεωρούνται ότι έχουν ικανοποιηθεί εφόσον χρησιμοποιούνται ανθεκτικοί προσκρουστήρες (στοιχεία απορρόφησης ενέργειας) που συμμορφώνονται με τον όρο 7 του προτύπου EN 15551:2009 (Σιδηροδρομικές εφαρμογές – Εμπορευματικές φορτάμαξες – Προσκρουστήρες) και εφόσον το αμάξωμα της φορτάμαξας ικανοποιεί τον όρο 6.3 και υπο-όρο 8.2.5.3 του προτύπου EN 12663-2:2010 (Σιδηροδρομικές εφαρμογές – Κατασκευαστικές απαιτήσεις για σιδηροδρομικά οχήματα – Μέρος 2: Εμπορευματικές φορτάμαξες).
- (Δεσμευμένο)
- TE23** Οι δεξαμενές εξοπλίζονται με διάταξη που έχει σχεδιαστεί έτσι ώστε να αποκλείεται η απόφραξη από την μεταφερόμενη ουσία και η οποία εμποδίζει τη διαρροή και την δημιουργία υπερβολικής υπερπίεσης ή υποπίεσης εντός του περιβλήματος.
- TE24** (Διεγραμμένο)
- TE25** Περιβλήματα στις βυτιοφόρες φορτάμαξες θα πρέπει επίσης να είναι προστατευμένα από υπερπήδηση προσκρουστήρων και εκτροχιασμό, ή, αποτυγχάνοντας αυτό, να περιορίζεται η ζημιά όταν οι προσκρουστήρες
- (Δεσμευμένο)

υπερπηδούν με τουλάχιστον ένα από τα παρακάτω μέτρα:

Μέτρα για την αποφυγή υπερπήδησης

a) Συσσκευή προστασίας έναντι υπερπήδησης προσκρουστήρων

Η συσκευή προστασίας έναντι υπερπήδησης προσκρουστήρων θα πρέπει να εξασφαλίζει ότι τα υποπλαίσια των βαγονιών παραμένουν στο ίδιο οριζόντιο επίπεδο. Οι παρακάτω απαιτήσεις θα πρέπει να εκπληρώνονται:

- Η συσκευή προστασίας έναντι υπερπήδησης προσκρουστήρων δε θα πρέπει να παρεμβαίνει στην κανονική λειτουργία των βαγονιών (για παράδειγμα καμπύλες τροχιάς, τετράγωνο Berne, διακόπτης αλλαγής σιδηροτροχιάς). Η συσκευή προστασίας έναντι υπερπήδησης προσκρουστήρων θα πρέπει να επιτρέπει την ελεύθερη διέλευση των καμπυλών από ένα άλλο βαγόνι προσαρμοσμένο με συσκευή προστασίας έναντι υπερπήδησης προσκρουστήρων σε μια καμπύλη ακτίνας 75m.
- Η συσκευή προστασίας έναντι υπερπήδησης προσκρουστήρων θα λειτουργεί ανεξάρτητα από την κατάσταση του φορτίου και τη φθορά και τα σκισήματα των βαγονιών που λαμβάνονται υπόψη.
- Η συσκευή προστασίας έναντι υπερπήδησης προσκρουστήρων θα πρέπει να αντέχει κάθετη δύναμη (προς τα πάνω ή προς τα κάτω) 150kN.
- Η συσκευή προστασίας έναντι υπερπήδησης προσκρουστήρων θα πρέπει να είναι λειτουργική άσχετα από το εάν το άλλο βαγόνι που λαμβάνεται υπόψη είναι προσαρμοσμένο με συσκευή προστασίας έναντι υπερπήδησης προσκρουστήρων. Δε θα πρέπει να είναι πιθανό για συσκευές προστασίας έναντι υπερπήδησης προσκρουστήρων να παρακωλύουν η μία την άλλη.

- Η αύξηση της προεξοχής για τη στερέωση της συσκευής προστασίας έναντι υπερπήδησης προσκρουστήρων θα πρέπει να είναι λιγότερη από 20mm.
- Το πλάτος της συσκευής προστασίας έναντι υπερπήδησης προσκρουστήρων θα πρέπει να είναι τουλάχιστο όσο μεγάλο είναι το πλάτος της κεφαλής του προσκρουστήρα (με εξαίρεση τη συσκευή προστασίας έναντι υπερπήδησης προσκρουστήρων που βρίσκεται πάνω από τον αριστερό μαστιέ, η οποία θα είναι εφαπτόμενη του ελεύθερου χώρου για το διακόπτη αλλαγής σιδηροτροχιάς, αν και το μέγιστο μήκος του προσκρουστήρα θα πρέπει να καλύπτεται).
- Μια συσκευή προστασίας έναντι υπερπήδησης προσκρουστήρων θα πρέπει να βρίσκεται πάνω από κάθε προσκρουστήρα.
- Η συσκευή προστασίας έναντι υπερπήδησης προσκρουστήρων πρέπει να επιτρέπει την προσάρτηση προσκρουστήρων όπως προδιαγράφεται στο UIC Φυλλάδιο 57333 και δε θα αποτελεί εμπόδιο σε εργασίες συντήρησης.
- Η συσκευή προστασίας έναντι υπερπήδησης προσκρουστήρων θα πρέπει να κατασκευάζεται με τέτοιο τρόπο ώστε ο κίνδυνος διαπέρασης του άκρου της δεξαμενής να μην αυξάνεται σε περίπτωση κρούσης.

Μέτρα για τον περιορισμό της ζημιάς όταν οι προσκρουστήρες υπερπηδήσουν

- b) Αυξηση του πάχους περιβλήματος των άκρων της δεξαμενής ή χρήση άλλων υλικών με μεγαλύτερη ικανότητα απορρόφησης ενέργειας.
Σε αυτή την περίπτωση, το πάχος των άκρων της δεξαμενής δε θα είναι μικρότερο από

12mm.

Παρόλα αυτά, το πάχος των άκρων δεξαμενών για τη μεταφορά αερίων UN 1017 χλώριο, UN 1749 τριφθοριούχο χλώριο, UN 2189 διχλωροσιλάνιο, UN 2901 βρωμιούχο νάτριο και UN 3057 τριφθοροακετυλοχλωρίδιο, θα πρέπει στην περίπτωση αυτή να είναι τουλάχιστο 18mm.

- c) Κάλυμμα τύπου «sandwich» για τα άκρα της δεξαμενής
- Εάν εξασφαλίζεται προστασία με κάλυμμα τύπου «sandwich» θα πρέπει να καλύπτει ολόκληρη την επιφάνεια των άκρων της δεξαμενής και θα πρέπει να έχει ικανότητα απορρόφησης ενέργειας τουλάχιστο 22kJ (αντιστοιχώντας σε πάχος περιβλήματος 6mm), η οποία θα μετράται σύμφωνα με τη μέθοδο που περιγράφεται στο Παράρτημα Β του Προτύπου EN 13094 “Δεξαμενές για τη μεταφορά επικινδύνων αγαθών – Μεταλλικές δεξαμενές με πίεση λειτουργίας που δεν υπερβαίνει τα 0,5bar – Σχεδιασμός και κατασκευή”. Εάν ο κίνδυνος διάβρωσης δε δύναται να εξαιρεθεί με δομικά μέτρα, θα καθίσταται δυνατή η επιθεώρηση του εξωτερικού τοιχώματος του άκρου της δεξαμενής, π.χ. εξασφαλίζοντας ένα αφαιρούμενο κάλυμμα.
- d) Προστατευτικό κάλυμμα σε κάθε άκρο του βαγονιού
- Εάν προστατευτικό κάλυμμα χρησιμοποιείται σε κάθε άκρο του βαγονιού, οι παρακάτω απαιτήσεις εφαρμόζονται:
- το προστατευτικό κάλυμμα θα καλύπτει το πλάτος της δεξαμενής σε κάθε περίπτωση, μέχρι το αντίστοιχο ύψος. Επί προσθέτως, το πλάτος του προστατευτικού καλύμματος θα πρέπει, πέρα από το συνολικό ύψος του καλύμματος, να είναι τουλάχιστο τόσο φαρδύ όσο η απόσταση που ορίζεται από τις εξωτερικές άκρες των κεφαλών των προσκρουστήρων.
 - το ύψος του προστατευτικού καλύμματος, μετρημένο από το άνω άκρο της κεφαλής, θα πρέπει να καλύπτει
 - είτε τα δύο τρίτα της διαμέτρου

της δεξαμενής.

- είτε τουλάχιστον 900mm και θα πρέπει επί προσθέτως να είναι εξοπλισμένο στο άνω άκρο με συσκευή συγκράτησης για προσκρουστήρες που έχουν υπερπηδήσει.
- το προστατευτικό κάλυμμα θα πρέπει να έχει ένα ελάχιστο πάχος 6mm.
- το προστατευτικό κάλυμμα κα ιτα σημεία πρόσδεσής του θα πρέπει να είναι τέτοια ώστε η πιθανότητα διαπέρασης των άκρων της δεξαμενής από το ίδιο το προστατευτικό κάλυμμα να ελαχιστοποιείται.

Τα πάχη που καθορίζονται στα b), c) και d) παραπάνω σχετίζονται με το χάλυβα αναφοράς. Εάν άλλα υλικά χρησιμοποιούνται, εκτός αν μαλακός χάλυβας χρησιμοποιείται, το ισοδύναμο πάχος θα υπολογίζεται σύμφωνα με τη σχέση της 6.8.2.1.18. Οι τιμές των R_m και A θα πρέπει να είναι οι ελάχιστες καθορισμένες, σύμφωνα με πρότυπα υλικών.

(c) Έγκριση τύπου (TA)

TA1 Δεξαμενές δεν θα εγκρίνονται για τη μεταφορά οργανικών ουσιών.

TA2 Αυτή η ουσία μπορεί να μεταφερθεί σε βυτιοφόρες φορτάμαξες ή δεξαμενές- εμπορευματοκιβώτια υπό τις προϋποθέσεις που θέτει η Αρμόδια Αρχή της χώρας προέλευσης, αν με βάση τις δοκιμές που αναφέρονται παρακάτω, η Αρμόδια Αρχή είναι ικανοποιημένη ως προς την ασφάλεια αυτής της μεταφοράς. Αν η χώρα προέλευσης δεν είναι συμβαλλόμενο μέρος, οι προϋποθέσεις θα θέτονται από την Αρμόδια Αρχή του πρώτου κράτους μέλους που συναντά η αποστολή.

Για τον τύπο έγκρισης θα διενεργούνται δοκιμές :

- για να αποδείξουν τη συμβατότητα όλων των υλικών που σε κανονικές περιστάσεις έρχονται σε επαφή με την ουσία κατά τη μεταφορά,
- για να παράσχουν δεδομένα για να διευκολύνουν το σχεδιασμό των συσκευών εκτόνωσης υπό πίεση και τις βαλβίδες ασφαλείας λαμβάνοντας υπόψη τα χαρακτηριστικά σχεδιασμού της δεξαμενής, και
- για να εξακριβώσουν τυχόν ειδικές απαιτήσεις απαραίτητες για την ασφαλή μεταφορά της ουσίας.

Τα αποτελέσματα των δοκιμών θα περιλαμβάνονται στην έκθεση για την έγκριση τύπου της δεξαμενής.

TA3 Η ουσία αυτή μπορεί να μεταφερθεί μόνο σε δεξαμενές με κωδικό δεξαμενής LGAV ή SGAV· η

ιεράρχηση της 4.3.4.1.2 δεν εφαρμόζεται.

TA4 Οι διαδικασίες αξιολόγησης συμμόρφωσης του τμήματος 1.8.7 θα εφαρμόζονται από την αρμόδια αρχή, τον εκπρόσωπό της ή το όργανο επιθεώρησης σύμφωνα με τις 1.8.6.2, 1.8.6.4, 1.8.6.5 και 1.8.6.8 και διαπιστευμένο στην EN ISO/IEC 17020:2004 τύπος A.

TA5 Αυτή η ουσία μπορεί να μεταφερθεί μόνο μέσα σε δεξαμενές με κωδικό δεξαμενής S2.65AN(+). Η ιεραρχία στην 4.3.4.1.2 δεν εφαρμόζεται.

(d) Δοκιμές (ΤΤ)

TT1 Δεξαμενές από καθαρό αλουμίνιο πρέπει να υπόκεινται σε αρχικές και περιοδικές δοκιμές υδραυλικής πίεσης σε πίεση μόνο 250 kPa (2.5 bar) (πίεση μετρητή).

TT2 Η κατάσταση των επενδύσεων των περιβλημάτων θα ελέγχεται κάθε χρόνο από έναν ειδικό εγκεκριμένο από την Αρμόδια Αρχή, ο οποίος θα επιθεωρήσει το εσωτερικό του περιβλήματος.

TT3 (Δεσμευμένο) Κατά παρέκκλιση από τις απαιτήσεις της 6.8.2.4.2, οι περιοδικές επιθεωρήσεις θα λαμβάνουν χώρα τουλάχιστον κάθε οκτώ χρόνια και θα περιλαμβάνει έναν έλεγχο πάχους με χρήση κατάλληλων οργάνων. Για τέτοιες δεξαμενές, η δοκιμή στεγανότητας και έλεγχος για τα οποία υπάρχει διάταξη στην 6.8.2.4.3 θα διενεργούνται τουλάχιστον κάθε τέσσερα χρόνια.

TT4 Τα περιβλήματα θα επιθεωρούνται κάθε
4 χρόνια | 2½ χρόνια.
για αντίσταση σε διάβρωση, μέσω κατάλληλων οργάνων (π.χ. υπέρηχοι).

TT5 Οι δοκιμές υδραυλικής πίεσης θα διενεργούνται τουλάχιστον κάθε
4 χρόνια. | 2½ χρόνια.

TT6 Οι περιοδικές δοκιμές, συμπεριλαμβανομένης της δοκιμής υδραυλικής πίεσης, θα διενεργούνται τουλάχιστον κάθε 4 χρόνια. (Δεσμευμένο)

TT7 Παρά τις απαιτήσεις της 6.8.2.4.2, η περιοδική εσωτερική επιθεώρηση μπορεί να αντικατασταθεί από ένα πρόγραμμα εγκεκριμένο από την Αρμόδια Αρχή.

TT8 Οι δεξαμενές επί των οποίων η οικεία ονομασία αποστολής που απαιτείται για την καταχώρηση UN 1005 ΑΜΜΩΝΙΑ, ΑΝΥΔΡΟΣ έχει επισημανθεί σύμφωνα με τις παραγράφους 6.8.3.5.1 έως 6.8.3.5.3 και έχουν κατασκευαστεί από λεπτόκοκκο χάλυβα με αντοχή διαρροής άνω των 400 N/mm² σύμφωνα με το πρότυπο υλικό, υπόκεινται σε κάθε περιοδική επιθεώρηση σύμφωνα με την 6.8.2.4.2, σε δοκιμές με μαγνητικά σωματίδια για να ανιχνευτούν επιφανειακές ρωγμές.

Για το κάτω μέρος κάθε περιβλήματος επιθεωρείται το 20% τουλάχιστον του μήκους κάθε περιφερειακής και διαμήκους συγκόλλησης καθώς και όλες οι συγκολλήσεις ακροφυσίων και τυχόν περιοχές με επισκευές ή ξυσίματα.

Σε περίπτωση αφαίρεσης της σήμανσης της ουσίας επί της δεξαμενής ή της πινακίδας της δεξαμενής, θα διενεργείται μαγνητική επιθεώρηση και οι σχετικές ενέργειες θα καταχωρούνται στο πιστοποιητικό επιθεώρησης που επισυνάπτεται στο αρχείο δεξαμενής.

Τέτοιες επιθεωρήσεις μαγνητικών σωματιδίων θα διεξάγονται από αρμόδιο πρόσωπο που έχει τα προσόντα για αυτή τη μέθοδο σύμφωνα με το EN 473 (Μη-καταστρεπτική δοκιμή – Προσόντα και πιστοποίηση προσωπικού NDT – Γενικές αρχές).

ΤΤ9 Για επιθεωρήσεις και δοκιμές (συμπεριλαμβανομένης της επιθεώρησης της κατασκευής) θα εφαρμόζονται οι διαδικασίες του τμήματος 1.8.7 από την αρμόδια αρχή, τον εκπρόσωπό της ή το όργανο επιθεώρησης σύμφωνα με τις 1.8.6.2, 1.8.6.4, 1.8.6.5 και 1.8.6.8 και διαπιστευμένο σύμφωνα με EN/ISO IEC 17020:2004 τύπος Α.

ΤΤ10 Οι περιοδικές επιθεωρήσεις σύμφωνα με την 6.8.2.4.2 θα λαμβάνουν χώρα:

τουλάχιστον κάθε τέσσερα χρόνια.

τουλάχιστον κάθε δύομισυ χρόνια.

(e) Επισήμανση (TM)

ΣΗΜΕΙΩΣΗ: Αυτά τα στοιχεία θα είναι σε μία επίσημη γλώσσα της χώρας εγκρίσεως και επίσης, εάν η γλώσσα αυτή δεν είναι η αγγλική, γαλλική ή γερμανική, σε μία από αυτές τις γλώσσες, εκτός εάν προβλέπεται διαφορετικά από συμφωνίες που έχουν συναφθεί μεταξύ των χωρών που αφορά η μεταφορά.

TM1 Οι δεξαμενές θα φέρουν επιπλέον των στοιχείων που περιγράφονται στην 6.8.2.5.2, τις λέξεις: **"Μην ανοίγετε κατά τη μεταφορά. Υπόκειται σε αυτογενή καύση"** (βλέπε επίσης τη Σημείωση παραπάνω).

TM2 Οι δεξαμενές θα φέρουν επιπλέον των στοιχείων που περιγράφονται στην 6.8.2.5.2, τις λέξεις: **"Μην ανοίγετε κατά τη μεταφορά. Αναδίδει εύφλεκτα αέρια σε επαφή με το νερό"** (βλέπε επίσης τη Σημείωση παραπάνω).

TM3 Οι δεξαμενές θα φέρουν, στην πινακίδα που περιγράφεται στην 6.8.2.5.1, τις ονομασίες αποστολής των εγκεκριμένων ουσιών και το μέγιστο επιτρεπόμενο φορτίο της δεξαμενής σε kg.

Τα όρια φόρτισης σύμφωνα με την 6.8.2.5.2 θα πρέπει να καθορίζονται καθ' υπόψη της μέγιστης επιτρεπόμενης μάζας φόρτισης του περιβλήματος, βασιζόμενη στην μεταφερόμενη ουσία

TM4 Για δεξαμενές τα ακόλουθα πρόσθετα στοιχεία θα επισημαίνονται με σφράγιση ή με άλλη παρόμοια

μέθοδο στην πινακίδα που προβλέπεται στην 6.8.2.5.2 ή απευθείας στα τοιχώματα του ίδιου του περιβλήματος, εάν τα τοιχώματα είναι έτσι ενισχυμένα ώστε να μη μειώνεται η αντοχή του περιβλήματος:

η χημική ονομασία με την εγκεκριμένη συγκέντρωση της σχετικής ουσίας.

TM5 Οι δεξαμενές θα φέρουν επιπλέον των στοιχείων που περιγράφονται στην 6.8.2.5.1 την ημερομηνία (μήνας, έτος) της πιο πρόσφατης επιθεώρησης της εσωτερικής κατάστασης του περιβλήματος.

TM6 Βυτιοφόρες φορτάμαξες θα φέρουν μια πορτοκαλί (Δεσμευμένο) ταινία, σύμφωνα με την 5.3.5.

TM7 Επιπλέον, το σύμβολο του τριφυλλιού που περιγράφεται στην 5.2.1.7.6, θα επισημαίνεται με σφράγιση ή με οποιαδήποτε άλλη ισοδύναμη μέθοδο στο μέρος που περιγράφεται στην 6.8.2.5.1. Η επισήμανση τριφυλλιού μπορεί να εφαρμόζεται απευθείας στα τοιχώματα του ίδιου του περιβλήματος, εάν τα τοιχώματα είναι έτσι ενισχυμένα ώστε να μη μειώνεται η αντοχή του περιβλήματος.

6.8.5 **Απαιτήσεις που αφορούν στα υλικά και στην κατασκευή περιβλημάτων βυτιοφόρων φορταμαξών και δεξαμενών – εμπορευματοκιβωτίων για τα οποία απαιτείται πίεση δοκιμής όχι μικρότερη από 1 MPa (10 bar), και περιβλημάτων βυτιοφόρων φορταμαξών και δεξαμενών – εμπορευματοκιβωτίων προοριζόμενων για τη μεταφορά κατεψυγμένων υγροποιημένων αερίων της Κλάσης 2**

6.8.5.1 **Υλικά και περιβλήματα**

6.8.5.1.1 (a) Περιβλήματα προοριζόμενα για τη μεταφορά:

- συμπιεσμένων, υγροποιημένων αερίων ή αερίων διαλυμένων υπό πίεση της Κλάσης 2,
- UN 1380, 2845, 2870, 3194, 3391 ως 3394 της Κλάσης 4.2, και
- UN 1052 υδροφθόριο, άνυδρο και UN 1790 υδροφθωρικό οξύ με περισσότερο από 85% υδροφθόριο της Κλάσης 8

θα είναι κατασκευασμένα από χάλυβα.

(b) Περιβλήματα κατασκευασμένα από λεπτόκοκκους χάλυβες για τη μεταφορά:

- διαβρωτικών αερίων της Κλάσης 2 και UN 2073 διάλυμα αμμωνίας, και
- UN 1052 υδροφθόριο, άνυδρο και UN 1790 υδροφθωρικό οξύ με περισσότερο από 85% υδροφθόριο της Κλάσης 8

θα υφίστανται θερμική κατεργασία για την εκτόνωση των θερμικών τάσεων.

Εκτόνωση θερμικών τάσεων δε θα απαιτείται εάν:

1. δεν υπάρχει κίνδυνος διάβρωσης λόγω ρωγμών τάσεων· και

2. η μέση τιμή δοκιμής κρούσης στο συγκολλούμενο μέταλλο, η περιοχή μετάβασης και το υλικό βάσης, καθοριζόμενα σε κάθε περίπτωση από τρία δείγματα, είναι μια μέση τιμή των 45J. ISO-V θα χρησιμοποιείται ως δείγμα. Για το υλικό βάσης, το δείγμα θα δοκιμάζεται και από τις δύο πλευρές. Για το συγκολλούμενο μέταλλο και την περιοχή μετάβασης, η θέση εγκοπής S στη μέση του συγκολλούμενου μετάλλου ή στη μέση της περιοχής μετάβασης θα πρέπει να επιλέγεται. Η δοκιμή θα διεξάγεται στη χαμηλότερη θερμοκρασία λειτουργίας.

- (c) Περιβλήματα προοριζόμενα για τη μεταφορά υγροποιημένων αερίων υπό ψύξη της Κλάσης 2 θα κατασκευάζονται από χάλυβα, αλουμίνιο, κράμα αλουμινίου, χαλκό ή κράμα χαλκού, π.χ., μπρούντζο. Εντούτοις, περιβλήματα κατασκευασμένα από χαλκό ή κράμα χαλκού θα επιτρέπονται μόνο για αέρια που δεν περιέχουν ακετυλένιο: το αιθυλένιο, εντούτοις, δεν μπορεί να περιέχει περισσότερο από 0.005% ακετυλένιο.
- (d) Μόνο υλικά ενδεικνυόμενα για τις κατώτατες και ανώτατες θερμοκρασίες εργασίας των περιβλημάτων και των εξαρτημάτων και προσαρτημάτων τους μπορεί να χρησιμοποιούνται.

6.8.5.1.2

Τα ακόλουθα υλικά θα επιτρέπονται για την κατασκευή περιβλημάτων:

- (a) χάλυβες μη υποκείμενοι σε ψαθυρή θραύση στην ελάχιστη θερμοκρασία εργασίας (βλέπε 6.8.5.2.1):
- μαλακοί χάλυβες (εκτός από υγροποιημένα αέρια υπό ψύξη της Κλάσης 2),
 - λεπτόκοκκοι χάλυβες, με κατώτερη θερμοκρασία -60 °C,
 - χάλυβες νικελίου (με περιεκτικότητα σε νικέλιο 0.5 έως 9%), με κατώτερη θερμοκρασία -196 °C, αναλόγως της περιεκτικότητας σε νικέλιο,
 - ωστενιτικοί χάλυβες χρωμίου-νικελίου, με κατώτερη θερμοκρασία -270 °C,
- (b) αλουμίνιο καθαρότητας όχι μικρότερης από 99.5%, ή κράματα αλουμινίου (βλέπε 6.8.5.2.2),
- (c) αποξειδωμένος χαλκός καθαρότητας όχι μικρότερης από 99.9%, ή κράματα χαλκού με περιεκτικότητα σε χαλκό άνω του 56% (βλέπε 6.8.5.2.3).

6.8.5.1.3

- (a) Περιβλήματα από χάλυβα, αλουμίνιο ή κράματα αλουμινίου θα είναι είτε χωρίς ραφή είτε συγκολλημένα.
- (b) Περιβλήματα κατασκευασμένα από ωστενιτικό χάλυβα, χαλκό ή κράματα χαλκού μπορεί να είναι σκληρής συγκολλήσεως.

6.8.5.1.4

Τα εξαρτήματα και προσαρτήματα μπορεί να είναι είτε βιδωμένα στα περιβλήματα είτε να είναι ασφαλισμένα σε αυτά ως ακολούθως:

- (a) περιβλήματα κατασκευασμένα από χάλυβα, αλουμίνιο ή κράμα αλουμινίου: με συγκόλληση,
- (b) περιβλήματα κατασκευασμένα από ωστενιτικό χάλυβα, χαλκό ή κράμα χαλκού: με συγκόλληση ή σκληρή συγκόλληση.

- 6.8.5.1.5** Η κατασκευή περιβλημάτων και η πρόσδεσή τους στο όχημα, στο πλαίσιο υποστηρίξεως ή στο πλαίσιο του εμπορευματοκιβωτίου θα είναι τέτοια ώστε να αποκλείει με βεβαιότητα τυχόν μείωση στη θερμοκρασία των φερόντων στοιχείων τέτοια που θα ήταν πιθανό να τα καταστήσει ψαθυρά. Τα ίδια τα μέσα πρόσδεσης περιβλημάτων θα είναι σχεδιασμένα έτσι ώστε ακόμη και όταν το περίβλημα είναι στη χαμηλότερη θερμοκρασία εργασίας του να εξακολουθούν να έχουν τις αναγκαίες μηχανικές ιδιότητες.
- 6.8.5.2** **Απαιτήσεις δοκιμής**
- 6.8.5.2.1** Περιβλήματα από χάλυβα
- Τα υλικά που χρησιμοποιούνται για την κατασκευή περιβλημάτων και κορδονιών συγκόλλησης θα ικανοποιούν, στην κατώτερη θερμοκρασία εργασίας τους, αλλά τουλάχιστον στους -20 °C, τουλάχιστον τις ακόλουθες απαιτήσεις ως προς την κρουστική αντοχή:
- Οι δοκιμές θα διενεργούνται με δοκίμια με εγκοπή σχήματος V,
 - Η ελάχιστη κρουστική αντοχή (βλέπε 6.8.5.3.1 με 6.8.5.3.3) για δοκίμια με τον επιμήκη άξονά τους σε ορθή γωνία προς την κατεύθυνση κυλίσεως και εγκοπή σχήματος V (σύμφωνα με το πρότυπο ISO R 148) κάθετη στην επιφάνεια της πλάκας, θα είναι 34 J/cm^2 για το μαλακό χάλυβα (ο οποίος, λόγω των υπαρχουσών προδιαγραφών ISO, μπορεί να δοκιμάζεται με δοκίμια που έχουν τον επιμήκη άξονα στην κατεύθυνση κύλισης), το λεπτόκοκκο χάλυβα, το χάλυβα φερριτικού κράματος με $\text{Ni} < 5\%$, το χάλυβα φερριτικού κράματος $5\% \leq \text{Ni} \leq 9\%$, ή τον ωστενιτικό χάλυβα Cr - Ni.
 - Στην περίπτωση ωστενιτικών χαλύβων, μόνο το κορδόνι συγκόλλησης είναι ανάγκη να υποβάλλεται σε δοκιμή κρουστικής αντοχής.
 - Για θερμοκρασίες εργασίας κάτω των -196 °C η δοκιμή κρουστικής αντοχής δεν διενεργείται στην κατώτατη θερμοκρασία εργασίας, αλλά στους -196 °C.
- 6.8.5.2.2** Περιβλήματα κατασκευασμένα από αλουμίνιο ή κράμα αλουμινίου
- Οι ραφές των περιβλημάτων θα ικανοποιούν τις απαιτήσεις που ορίζονται από την Αρμόδια Αρχή.
- 6.8.5.2.3** Περιβλήματα κατασκευασμένα από χαλκό ή κράμα χαλκού
- Δεν είναι ανάγκη να διενεργούνται δοκιμές για να καθορισθεί εάν η κρουστική αντοχή είναι επαρκής.
- 6.8.5.3** **Δοκιμές κρουστικής αντοχής**
- 6.8.5.3.1** Για φύλλα πάχους μικρότερου από 10 mm αλλά όχι μικρότερου από 5 mm, δοκίμια διατομής 10 mm x e mm, όπου το "e" συμβολίζει το πάχος του φύλλου, θα χρησιμοποιούνται. Η μηχανική ρύθμιση στα 7.5 mm ή τα 5 mm επιτρέπεται εάν είναι αναγκαία. Θα απαιτείται η ελάχιστη τιμή των 34 J/cm^2 σε κάθε περίπτωση.
- ΣΗΜΕΙΩΣΗ:** Καμία δοκιμή κρουστικής αντοχής δεν θα διενεργείται σε φύλλα πάχους μικρότερου από 5 mm, ή στις ραφές συγκόλλησής τους.

6.8.5.3.2 (a) Με σκοπό να δοκιμασθούν φύλλα, η κρουστική αντοχή θα καθορίζεται σε τρία δοκίμια. Τα δοκίμια θα λαμβάνονται σε ορθή γωνία προς τη διεύθυνση κυλίσεως, εντούτοις, για μαλακό χάλυβα μπορεί να λαμβάνονται στη διεύθυνση κυλίσεως.

(b) Για να δοκιμάζονται οι ραφές συγκόλλησης τα δοκίμια θα λαμβάνονται ως ακολούθως:
όταν $e \leq 10$ mm:

τρία δοκίμια με την εγκοπή στο κέντρο της συγκόλλησης,

τρία δοκίμια με την εγκοπή στο κέντρο της ζώνης προσβολής από θερμότητα (η εγκοπή V να διασχίζει το όριο της περιοχής τήξεως στο κέντρο του δείγματος),

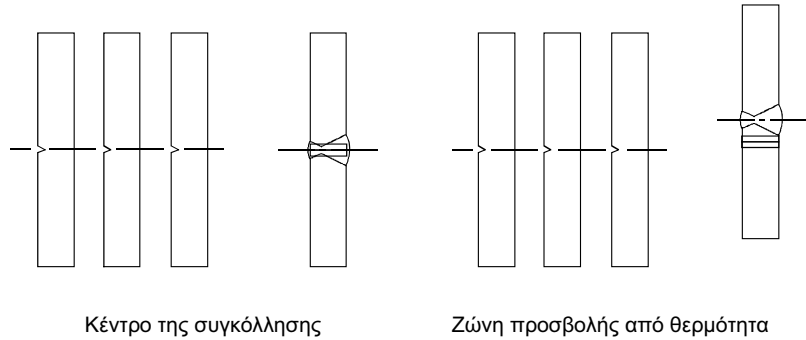

όταν $10 \text{ mm} < e \leq 20 \text{ mm}$:

τρία δοκίμια από το κέντρο της συγκόλλησης,

τρία δοκίμια από τη ζώνη προσβολής από τη θερμότητα. (η εγκοπή V να διασχίζει το όριο της περιοχής τήξεως στο κέντρο του δείγματος),

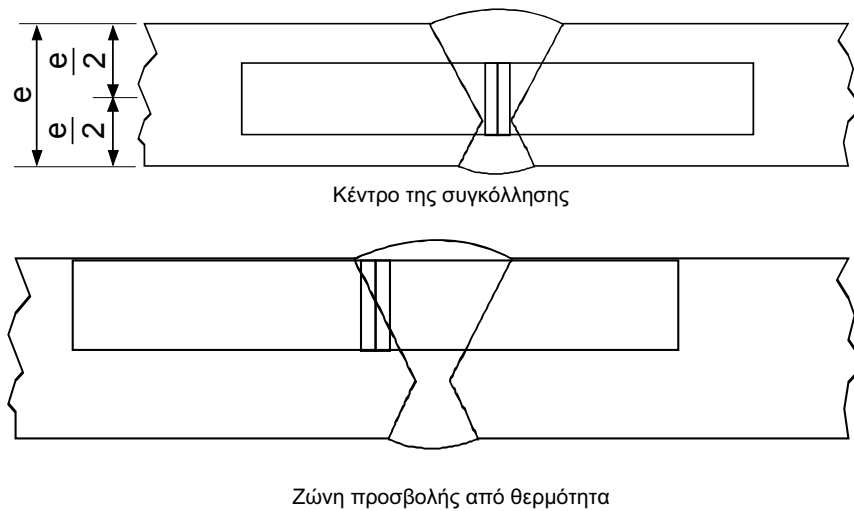

όταν $e > 20 \text{ mm}$

δύο ομάδες των τριών δοκιμών, η μία στην άνω όψη, η άλλη στην κάτω όψη σε κάθε ένα από τα σημεία που αναφέρονται παρακάτω (η εγκοπή V να διασχίζει το όριο της περιοχής τήξεως στο κέντρο του δείγματος για τα δοκίμια που έχουν ληφθεί από τη ζώνη που προσβάλλεται από θερμότητα)

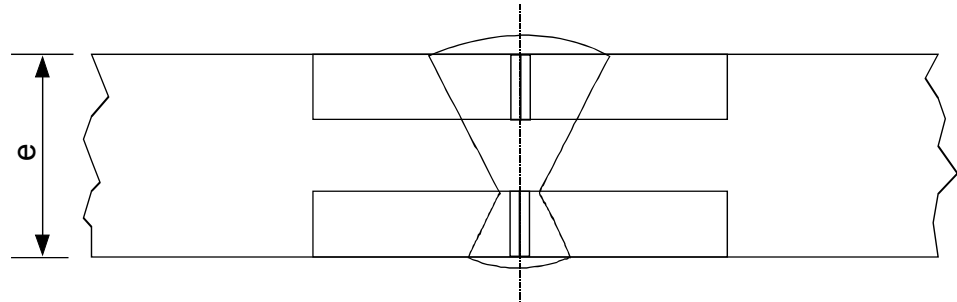

Κέντρο της συγκόλλησης

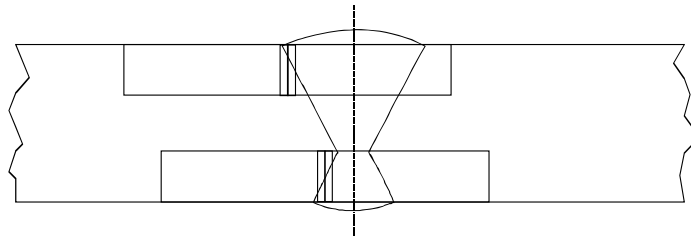

Ζώνη προσβολής από θερμότητα

6.8.5.3.3

- (a) Για τα φύλλα, ο μέσος όρος των τριών δοκιμών θα ικανοποιεί την ελάχιστη τιμή των 34 J/cm^2 που αναφέρεται στην 6.8.5.2.1, το πολύ μία από τις επιμέρους τιμές μπορεί να είναι κάτω από την ελάχιστη τιμή και τότε όχι κάτω των 24 J/cm^2 .
- (b) Για τις συγκολλήσεις, η μέση τιμή που λαμβάνεται από τα τρία δοκίμια που έχουν ληφθεί στο κέντρο της συγκόλλησης δεν θα είναι κάτω από την ελάχιστη τιμή των 34 J/cm^2 , το πολύ μία από τις επιμέρους τιμές μπορεί να είναι κάτω από την ελάχιστη τιμή και τότε όχι κάτω των 24 J/cm^2 .
- (c) Για την προσβαλλόμενη από τη θερμότητα ζώνη (η εγκοπή V να διασχίζει το όριο της περιοχής τήξεως στο κέντρο του δείγματος) οι τιμές που λαμβάνονται από ένα το πολύ από τα τρία δοκίμια μπορεί να είναι μικρότερες από την ελάχιστη τιμή των 34 J/cm^2 , όχι όμως κάτω των 24 J/cm^2 .

6.8.5.3.4

Εάν οι απαιτήσεις που προβλέπονται στην 6.8.5.3.3 δεν ικανοποιούνται, μπορεί να γίνει μόνο μία νέα δοκιμή εάν:

- (a) η μέση τιμή των πρώτων τριών δοκιμών είναι κάτω από την ελάχιστη τιμή των 34 J/cm^2 , ή
- (b) περισσότερες από μία από τις επιμέρους τιμές είναι μικρότερες από την ελάχιστη τιμή των 34 J/cm^2 αλλά όχι κάτω των 24 J/cm^2 .

6.8.5.3.5 Σε επαναλαμβανόμενη κρουστική δοκιμή σε φύλλα ή συγκολλήσεις, καμία από τις επιμέρους τιμές δεν μπορεί να είναι κάτω των 34 J/cm². Η μέση τιμή όλων των αποτελεσμάτων της αρχικής δοκιμής και της νέας δοκιμής πρέπει να είναι ίση προς ή μεγαλύτερη από την ελάχιστη των 34 J/cm².

Σε επαναλαμβανόμενη δοκιμή κρουστικής αντοχής στην προσβεβλημένη από τη θερμότητα ζώνη, καμία από τις επιμέρους τιμές δεν μπορεί να είναι κάτω των 34 J/cm².

6.8.5.4 Αναφορά σε Πρότυπα

Θεωρείται ότι οι απαιτήσεις του κεφαλαίου 6.8 ικανοποιούνται εφόσον εφαρμόζονται τα παρακάτω πρότυπα:

EN 1252-1:1998 Κρυογενικά δοχεία – Υλικά – Μέρος 1: απαιτήσεις ανθεκτικότητας για θερμοκρασίες κάτω από -80°C.

EN 1252-2:2001 Κρυογενικά δοχεία – Υλικά – Μέρος 2: απαιτήσεις ανθεκτικότητας για θερμοκρασίες μεταξύ -80°C και -20°C.

Κεφάλαιο 6.9

Απαιτήσεις για το σχεδιασμό, κατασκευή, εξοπλισμό, έγκριση τύπου, έλεγχο και επισήμανση εμπορευματοκιβωτίων – δεξαμενών και δεξαμενών κινητών αμαξωμάτων (swap bodies) ενισχυμένων με φάϊμπερ (FRP)

ΣΗΜΕΙΩΣΗ: Για φορητές δεξαμενές και πολλαπλών στοιχείων εμπορευματοκιβώτια αερίων (MEGCs) βλέπε Κεφάλαιο 6.7, για σταθερές δεξαμενές (βυτιοφόρα βαγόνια), αποσυναρμολογούμενες δεξαμενές και δεξαμενές-εμπορευματοκιβώτια και δεξαμενές σε κινητά αμαξώματα (swap bodies), με περιβλήματα από μεταλλικά υλικά, και φορτάμαξες συστοιχίας δεξαμενών και πολλαπλών στοιχείων εμπορευματοκιβώτια αερίων (MEGCs) άλλων από UN MEGCs βλέπε Κεφάλαιο 6.8, για δεξαμενές αποβλήτων που λειτουργούν υπό κενό βλέπε Κεφάλαιο 6.10.

6.9.1 Γενικά

6.9.1.1 Οι δεξαμενές-εμπορευματοκιβώτια FRP, συμπεριλαμβανομένων δεξαμενών κινητών αμαξωμάτων, θα σχεδιάζονται, κατασκευάζονται και θα δοκιμάζονται σύμφωνα με ένα πρόγραμμα διασφάλισης της ποιότητας αναγνωρισμένο από την Αρμόδια Αρχή, συγκεκριμένα, η εργασία ελασματοποίησης και η συγκόλληση των θερμοπλαστικών επενδύσεων θα γίνεται μόνο από ειδικευμένο προσωπικό σύμφωνα με μια διαδικασία αναγνωρισμένη από την Αρμόδια Αρχή.

6.9.1.2 Για το σχεδιασμό και τις δοκιμές των δεξαμενών-εμπορευματοκιβωτίων FRP, συμπεριλαμβανομένων δεξαμενών κινητών αμαξωμάτων, οι διατάξεις των 6.8.2.1.1, 6.8.2.1.7, 6.8.2.1.13, 6.8.2.1.14 (a) και (b), 6.8.2.1.25, 6.8.2.1.27, 6.8.2.1.28 και 6.8.2.2.3 θα ισχύουν επίσης.

6.9.1.3 Θερμαντικά στοιχεία δεν θα χρησιμοποιούνται για δεξαμενές-εμπορευματοκιβώτια FRP, συμπεριλαμβανομένων δεξαμενών κινητών αμαξωμάτων.

6.9.1.4 (Δεσμευμένο)

6.9.2 Κατασκευή

6.9.2.1 Τα περιβλήματα θα είναι κατασκευασμένα από κατάλληλα υλικά, συμβατά με τις μεταφερόμενες ουσίες σε εύρος θερμοκρασίας χρήσης μεταξύ -40°C και $+50^{\circ}\text{C}$, εκτός αν το εύρος θερμοκρασίας προσδιορίζεται για ειδικές κλιματολογικές συνθήκες από την Αρμόδια Αρχή της χώρας όπου λαμβάνει χώρα η μεταφορά.

6.9.2.2 Περιβλήματα θα αποτελούνται από τα ακόλουθα τρία στοιχεία:

- εσωτερική επένδυση,
- δομική στρώση,
- εξωτερική στρώση.

6.9.2.2.1 Η εσωτερική επένδυση είναι η εσωτερική ζώνη τοιχώματος του περιβλήματος σχεδιασμένη ως ο πρωταρχικός φραγμός που παρέχει τη μακροπρόθεσμη χημική αντίσταση έναντι των μεταφερόμενων

ουσιών, ώστε να αποφεύγεται οποιαδήποτε επικίνδυνη αντίδραση με τα περιεχόμενα ή η δημιουργία επικίνδυνων ενώσεων και οποιαδήποτε σημαντική εξασθένηση της δομικής στρώσης λόγω της διάχυσης των προϊόντων μέσω της εσωτερικής επένδυσης.

Η εσωτερική επένδυση μπορεί να είναι είτε επένδυση FRP ή θερμοπλαστική επένδυση.

6.9.2.2.2 Οι επενδύσεις FRP θα αποτελούνται από:

- (a) επιφανειακή στρώση (επίχριση με κολοειδές, "gel-coat"): κατάλληλη επιφανειακή στρώση πλούσια σε ρητίνη, ενισχυμένη με κάλυμμα, συμβατό με τη ρητίνη και τα περιεχόμενα. Αυτή η στρώση θα έχει περιεχόμενο ίνες κατά βάρος όχι μεγαλύτερο από 30 % και πάχος μεταξύ 0.25 και 0.60 mm,
- (b) ενισχυτική στρώση(-εις): στρώση ή πολλές στρώσεις με ελάχιστο πάχος 2 mm, που περιέχουν τουλάχιστον 900 g/m² πλέγμα υάλου ή κομμένες ίνες με περιεχόμενο υάλου κατά βάρος όχι λιγότερο από 30% εκτός αν αποδεικνύεται ισοδύναμη ασφάλεια με μικρότερο περιεχόμενο υάλου.

6.9.2.2.3 Οι θερμοπλαστικές επενδύσεις θα αποτελούνται από φύλλο θερμοπλαστικού υλικού όπως αναφέρεται στην 6.9.2.3.4, συγκολλημένες μεταξύ τους στην απαιτούμενη μορφή, στις οποίες θα ενώνονται οι δομικές στρώσεις. Δεσμοί διάρκειας μεταξύ των επενδύσεων και της δομικής στρώσης θα επιτυγχάνονται με τη χρήση κατάλληλου κολλητικού υλικού.

ΣΗΜΕΙΩΣΗ: Για τη μεταφορά εύφλεκτων υγρών η εσωτερική στρώση μπορεί να απαιτεί επιπλέον μέτρα σύμφωνα με την 6.9.2.14, ώστε να αποφεύγεται η συσσώρευση ηλεκτρικών φορτίων.

6.9.2.2.4 Η δομική στρώση του περιβλήματος είναι η ειδικά σχεδιασμένη ζώνη σύμφωνα με τις 6.9.2.4 έως 6.9.2.6 ώστε να αντέχει τις μηχανικές καταπονήσεις. Αυτό το μέρος κανονικά αποτελείται από πολλές στρώσεις με ενίσχυση ίνες σε καθορισμένους προσανατολισμούς.

6.9.2.2.5 Η εξωτερική στρώση είναι το μέρος εκείνο του περιβλήματος που είναι εκτεθειμένο στην ατμόσφαιρα. Θα αποτελείται από μια στρώση πλούσια σε ρητίνη με πάχος τουλάχιστον 0.2 mm. Για πάχος μεγαλύτερο από 0.5 mm, θα χρησιμοποιείται πλέγμα. Αυτή η στρώση θα έχει περιεχόμενο υάλου κατά βάρος λιγότερο από 30% και θα είναι ανθεκτική στις εξωτερικές συνθήκες, ειδικά στην τυχόν επαφή με τη μεταφερόμενη ουσία. Η ρητίνη θα περιέχει προσθετικά για την παροχή προστασία έναντι φθοράς της δομικής στρώσης του περιβλήματος από την υπερϊώδη ακτινοβολία.

6.9.2.3 **Πρώτες ύλες**

6.9.2.3.1 Όλα τα υλικά που χρησιμοποιούνται για την κατασκευή των δεξαμενών -εμπορευματοκιβωτίων FRP, συμπεριλαμβανομένων δεξαμενών κινητών αμαξωμάτων, θα είναι γνωστής προέλευσης και προδιαγραφών.

6.9.2.3.2 Ρητίνες

Η επεξεργασία του μείγματος ρητίνης θα γίνεται αυστηρά σε συμμόρφωση με τις συστάσεις του προμηθευτή. Αυτό αφορά κυρίως τη χρήση σκληρυντικών, καταλυτών έναρξης και επιταχυντών. Αυτές οι ρητίνες μπορεί να είναι:

- μη-κορεσμένες ρητίνες πολυεστέρα,
- ρητίνες βινυλεστέρα,
- εποξικές ρητίνες,
- φαινολικές ρητίνες.

Η θερμοκρασία θερμικής παραμόρφωσης (HDT) της ρητίνης, καθοριζόμενη σύμφωνα με το πρότυπο ISO 75-1:1993 θα είναι τουλάχιστον 20°C υψηλότερη από τη μέγιστη θερμοκρασία εξυπηρέτησης της δεξαμενής-εμπορευματοκιβωτίου, συμπεριλαμβανομένης δεξαμενής κινητού αμαξάματος, αλλά σε καμία περίπτωση χαμηλότερη από 70°C.

6.9.2.3.3 Ενισχυτικές ίνες

Το υλικό ενίσχυσης των δομικών στρώσεων θα είναι από κατάλληλο είδος ινών όπως ίνες υάλου τύπου E ή ECR σύμφωνα με το πρότυπο ISO 2078:1993. Για την εσωτερική επιφανειακή στρώση, ίνες υάλου τύπου C σύμφωνα με το πρότυπο ISO 2078:1993 μπορούν να χρησιμοποιηθούν. Θερμοπλαστικά καλύμματα μπορούν να χρησιμοποιηθούν μόνο για την εσωτερική επένδυση όταν η συμβατότητά τους με τα πιθανά περιεχόμενα είναι αποδεδειγμένη.

6.9.2.3.4 Υλικό θερμοπλαστικής επένδυσης

Θερμοπλαστικές επενδύσεις, όπως μη πλαστικοποιημένο πολυβινυλοχλωρίδιο (PVC-U), πολυπροπυλένιο (PP), φθοριούχο πολυβινυλιδένιο (PVDF), πολυτετραφθοροαιθυλένιο (PTFE), κλπ. μπορούν να χρησιμοποιηθούν ως υλικά επένδυσης.

6.9.2.3.5 Προσθετικά

Πρόσθετα απαραίτητα για τη μεταχείριση της ρητίνης, όπως καταλύτες, επιταχυντές, σκληρυντικά και θιξοτροπικές ουσίες όπως επίσης και υλικά που χρησιμοποιούνται για τη βελτίωση της δεξαμενής, όπως γεμιστικά, χρώματα, φυσικά πιγμέντα κλπ. δεν θα προκαλούν εξασθένηση του υλικού, λαμβάνοντας υπόψη τη διάρκεια ζωής και την αναμενόμενη θερμοκρασία του σχεδιασμού.

6.9.2.4

Τα περιβλήματα, τα προσαρτήματά τους και ο δομικός και εξοπλισμός εξυπηρέτησής τους θα σχεδιάζονται έτσι ώστε να αντέχουν χωρίς απώλεια των περιεχομένων (εκτός από ποσότητες αερίου που διαφεύγουν από τυχόν ειδικούς εξαεριστήρες) κατά τη διάρκεια της ωφέλιμης ζωής σχεδιασμού:

- τις στατικές και δυναμικές εντάσεις σε κανονικές συνθήκες μεταφοράς,
- τα προβλεπόμενα ελάχιστα φορτία όπως ορίζονται στις 6.9.2.5 με 6.9.2.10.

6.9.2.5

Στις πιέσεις που αναφέρονται στις 6.8.2.1.14 (a) και (b), και υπό τις στατικές δυνάμεις βαρύτητας που προκαλούνται από τα περιεχόμενα με μέγιστη πυκνότητα προσδιοριζόμενη για το σχεδιασμό και το μέγιστο βαθμό πλήρωσης, η τάση σχεδιασμού σ σε διαμήκη και περιφερειακή διεύθυνση όποιας στρώσης του περιβλήματος δεν θα υπερβαίνει την ακόλουθη τιμή:

$$\sigma \leq \frac{R_m}{K}$$

όπου:

R_m = η τιμή της εφελκυστικής αντοχής που δίνεται από τη μέση τιμή των αποτελεσμάτων των δοκιμών μείον δύο φορές την τυπική απόκλιση των αποτελεσμάτων των δοκιμών. Οι δοκιμές θα διενεργούνται, σύμφωνα με τις απαιτήσεις του προτύπου EN 61:1977, σε όχι λιγότερα από έξι δείγματα αντιπροσωπευτικά του τύπου σχεδιασμού και της μεθόδου κατασκευής,

K = $S \times K_0 \times K_1 \times K_2 \times K_3$

όπου

το K θα έχει ελάχιστη τιμή 4, και

S = ο συντελεστής ασφαλείας. Για το γενικό σχεδιασμό, αν οι δεξαμενές αναφέρονται στη Στήλη (12) του Πίνακα Α του Κεφαλαίου 3.2 με έναν κωδικό δεξαμενής που περιλαμβάνει το γράμμα "G" στο δεύτερο μέρος του (βλέπε 4.3.4.1.1), η τιμή του S θα είναι ίση με ή μεγαλύτερη από 1.5. Για δεξαμενές προοριζόμενες για τη μεταφορά ουσιών που απαιτούν αυξημένο επίπεδο ασφάλειας, π.χ. αν οι δεξαμενές αναφέρονται στη Στήλη (12) του Πίνακα Α του Κεφαλαίου 3.2 με έναν κωδικό δεξαμενής που περιλαμβάνει τον αριθμό "4" στο δεύτερο μέρος του (βλέπε 4.3.4.1.1), η τιμή του S θα πολλαπλασιάζεται επί δύο, εκτός αν το περίβλημα διαθέτει προστασία έναντι ζημιών, που αποτελείται από πλήρη μεταλλικό σκελετό που περιλαμβάνει διαμήκη και εγκάρσια δομικά μέλη,

K_0 = ένας συντελεστής σχετικός με την επιδείνωση στις ιδιότητες των υλικών λόγω παραμόρφωσης και γήρανσης και ως αποτέλεσμα της χημικής δράσης των μεταφερόμενων ουσιών. Θα προσδιορίζεται από τον τύπο:

$$K_0 = \frac{1}{\alpha\beta}$$

όπου " α " ο συντελεστής παραμόρφωσης και " β " ο συντελεστής γήρανσης σύμφωνα με το πρότυπο EN 978:1997 μετά τη διενέργεια της δοκιμής σύμφωνα με το πρότυπο EN 977:1997. Εναλλακτικά, μια συντηρητική τιμή $K_0 = 2$ μπορεί να χρησιμοποιηθεί. Για τον προσδιορισμό των α και β η αρχική απόκλιση θα αντιστοιχεί σε 2σ ,

K_1 = ένας συντελεστής σχετικός με τη θερμοκρασία εξυπηρέτησης και τις θερμικές ιδιότητες της ρητίνης, που προσδιορίζεται από την ακόλουθη εξίσωση, με ελάχιστη τιμή ίση με 1:

$$K_1 = 1.25 - 0.0125 (HDT - 70)$$

Όπου HDT είναι η θερμοκρασία θερμικής παραμόρφωσης της ρητίνης σε °C,

K_2 = ένας συντελεστής σχετικός με την κόπωση του υλικού, η τιμή $K_2 = 1.75$ θα

χρησιμοποιείται εκτός αν υπάρχει άλλη συμφωνία με την Αρμόδια Αρχή. Για το δυναμικό σχεδιασμό όπως περιγράφεται στην 6.9.2.6 η τιμή $K_2 = 1.1$ θα χρησιμοποιείται,

$K_3 =$ ένας συντελεστής σχετικός με τη σκλήρυνση και λαμβάνει τις ακόλουθες τιμές:

- 1.1 όπου η σκλήρυνση διενεργείται σύμφωνα με μια εγκεκριμένη και τεκμηριωμένη διαδικασία
- 1.5 σε άλλες περιπτώσεις.

6.9.2.6 Στις δυναμικές τάσεις, όπως αναφέρεται στην 6.8.2.1.2 η τάση σχεδιασμού δεν θα υπερβαίνει την τιμή που αναφέρεται στην 6.9.2.5, διαιρεμένη με το συντελεστή α .

6.9.2.7 Σε όποια από τις τάσεις που ορίζονται στις 6.9.2.5 και 6.9.2.6, η επακόλουθη επιμήκυνση σε οποιαδήποτε κατεύθυνση δεν θα υπερβαίνει το 0.2 % ή το ένα δέκατο της επιμήκυνσης σε θραύση της ρητίνης, όποιο είναι μικρότερο.

6.9.2.8 Στην αναφερόμενη πίεση δοκιμής, που δεν θα είναι μικρότερη από τη σχετική πίεση υπολογισμού όπως αναφέρεται στην 6.8.2.1.14 (a) και (b) η μέγιστη ένταση στο περίβλημα δεν θα υπερβαίνει την επιμήκυνση σε θραύση της ρητίνης.

6.9.2.9 Το περίβλημα θα είναι ικανό να αντέχει τη δοκιμή πτώσης σφαίρας σύμφωνα με την 6.9.4.3.3 χωρίς ορατά εσωτερικά ή εξωτερικά ελαττώματα.

6.9.2.10 Τα φύλλα επικάλυψης που χρησιμοποιούνται στις ενώσεις, και τις ενώσεις των άκρων, τις ενώσεις των πλακών διόγκωσης και τα χωρίσματα με το περίβλημα θα αντέχουν τις στατικές και δυναμικές τάσεις που προαναφέρθηκαν. Για την αποφυγή συγκέντρωσης τάσεων στο φύλλο επικάλυψης, η σταδιακή λέπτυνση διαμέτρου δεν θα έχει κλίση πιο απότομη από 1:6.

Η διατμητική αντοχή μεταξύ του φύλλου επικάλυψης και των συστατικών της δεξαμενής στα οποία είναι στερεωμένο δεν θα είναι μικρότερη από:

$$\tau = \frac{Q}{l} \leq \frac{\tau_R}{K}$$

όπου:

τ_R είναι η αντοχή σε καμπτική διάτμηση σύμφωνα με το πρότυπο EN 63:1977 με ελάχιστο $\tau_R = 10 \text{ N/mm}^2$, αν δεν υπάρχουν διαθέσιμες μετρήσεις,

Q είναι το φορτίο ανά μονάδα πλάτους που η ένωση μπορεί να φέρει υπό τα στατικά και δυναμικά φορτία,

K είναι ο συντελεστής υπολογισμένος σύμφωνα με την 6.9.2.5 για τις στατικές και δυναμικές τάσεις,

l είναι το μήκος του φύλλου επικάλυψης.

6.9.2.11 Τα ανοίγματα στο περίβλημα θα είναι ενισχυμένα ώστε να παρέχουν τουλάχιστον τους ίδιους

συντελεστές ασφαλείας έναντι των στατικών και δυναμικών τάσεων όπως αναφέρεται στην 6.9.2.5 και 6.9.2.6 με αυτούς του ίδιου του περιβλήματος. Ο αριθμός των ανοιγμάτων πρέπει να ελαχιστοποιείται. Ο λόγος άξονα των ωσειδών ανοιγμάτων δεν θα υπερβαίνει το 2.

6.9.2.12 Για το σχεδιασμό για φλάντζες και σωληνώσεις που είναι στερεωμένες πάνω στο περίβλημα, οι δυνάμεις χειρισμού και το βίδωμα των μπουλονιών θα λαμβάνονται επίσης υπόψη.

6.9.2.13 Η δεξαμενή θα είναι σχεδιασμένη να αντέχει χωρίς σημαντική διαρροή τις επιπτώσεις μιας περικύκλωσης από φωτιά για 30 λεπτά όπως ορίζεται από τις απαιτήσεις δοκιμής στην 6.9.4.3.4. Οι δοκιμές μπορεί να μη γίνουν με τη σύμφωνη γνώμη της Αρμόδιας Αρχής, όπου οι δοκιμές σε συγκρίσιμα σχέδια δεξαμενών μπορούν να παρέχουν αρκετές αποδείξεις.

6.9.2.14 **Ειδικές απαιτήσεις για τη μεταφορά ουσιών με σημείο ανάφλεξης όχι μεγαλύτερο από 60 °C**

Οι δεξαμενές-εμπορευματοκιβώτια FRP, συμπεριλαμβανομένων δεξαμενών κινητών αμαξωμάτων που χρησιμοποιούνται για τη μεταφορά ουσιών με σημείο ανάφλεξης όχι πάνω από 60°C θα κατασκευάζονται έτσι ώστε να διασφαλίζεται η εξάλειψη του στατικού ηλεκτρισμού από τα διάφορα συστατικά μέρη για την αποφυγή συσσώρευσης επικίνδυνων φορτίων.

6.9.2.14.1 Η ηλεκτρική επιφανειακή αντίσταση του εσωτερικού και του εξωτερικού του περιβλήματος όπως προκύπτει από μετρήσεις δεν θα είναι υψηλότερη από 10^9 ohms. Αυτό μπορεί να επιτευχθεί με χρήση πρόσθετων στη ρητίνη ή αγωγίμα φύλλα πολλαπλών στρώσεων, όπως μεταλλικό ή ανθρακικό δίκτυο.

6.9.2.14.2 Η αντίσταση γείωσης όπως προκύπτει από μετρήσεις δεν θα είναι υψηλότερη από 10^7 ohms.

6.9.2.14.3 Όλα τα συστατικά μέρη του περιβλήματος θα είναι ηλεκτρικά συνδεδεμένα μεταξύ τους και με τα μεταλλικά μέρη του εξοπλισμού εξυπηρέτησης και του δομικού εξοπλισμού της δεξαμενής και με το όχημα. Η ηλεκτρική αντίσταση ανάμεσα στα συστατικά και τον εξοπλισμό που έρχονται σε επαφή μεταξύ τους δεν θα υπερβαίνει τα 10 ohms.

6.9.2.14.4 Η ηλεκτρική επιφανειακή αντίσταση και η αντίσταση γείωσης θα μετράται αρχικά σε κάθε κατασκευασμένη δεξαμενή ή δείγμα του περιβλήματος σύμφωνα με μια διαδικασία αναγνωρισμένη από την Αρμόδια Αρχή.

6.9.2.14.5 Η αντίσταση γείωσης κάθε δεξαμενής - εμπορευματοκιβώτιου FRP, συμπεριλαμβανομένης δεξαμενής κινητού αμαξωμάτος, θα μετράται ως τμήμα της περιοδικής επιθεώρησης σύμφωνα μια διαδικασία αναγνωρισμένη από την Αρμόδια Αρχή.

6.9.3 **Είδη εξοπλισμού**

6.9.3.1 Οι απαιτήσεις των 6.8.2.2.1, 6.8.2.2.2 και 6.8.2.2.4 έως 6.8.2.2.8 θα ισχύουν.

6.9.3.2 Επιπλέον, οι ειδικές διατάξεις της 6.8.4 (b) (TE) θα ισχύουν επίσης όταν υποδεικνύονται υπό μια καταχώρηση στη Στήλη (13) του Πίνακα Α του Κεφαλαίου 3.2.

6.9.4 **Δοκιμή τύπου και έγκριση**

6.9.4.1 Για κάθε σχέδιο ενός τύπου δεξαμενής - εμπορευματοκιβώτιου FRP, συμπεριλαμβανομένης δεξαμενής κινητού αμαξωμάτος, τα υλικά και ένα αντιπροσωπευτικό πρωτότυπο θα υπόκεινται σε δοκιμή τύπου

σχεδιασμού όπως περιγράφεται παρακάτω.

6.9.4.2 Δοκιμές υλικών

6.9.4.2.1 Η επιμήκυνση σε θραύση σύμφωνα με το EN 61:1977 και η θερμοκρασία θερμικής παραμόρφωσης σύμφωνα με το πρότυπο ISO 75-1:1993 θα καθορίζονται για τις ρητίνες που πρόκειται να χρησιμοποιηθούν.

6.9.4.2.2 Τα ακόλουθα χαρακτηριστικά θα καθορίζονται για δείγματα που αφαιρούνται από το περίβλημα. Δείγματα που κατασκευάζονται παράλληλα μπορούν να χρησιμοποιηθούν μόνο αν δεν είναι δυνατό να αφαιρεθούν δείγματα από το περίβλημα. Πριν τις δοκιμές, θα αφαιρείται κάθε επένδυση.

Οι δοκιμές θα καλύπτουν:

- Πάχος των ελασμάτων του κεντρικού τοιχώματος του περιβλήματος και των άκρων,
- Περιεχόμενο κατά βάρος και σύνθεση υάλου, προσανατολισμός και διάταξη των ενισχυτικών στρωμάτων,
- Εφελκυστική αντοχή, επιμήκυνση σε θραύση και όριο ελαστικότητας σύμφωνα με το EN ISO 527-5:1997 στην κατεύθυνση των τάσεων. Επιπλέον, η επιμήκυνση σε θραύση της ρητίνης θα καθορίζεται μέσω υπερήχων,
- Αντοχή σε κάμψη και παραμόρφωση καθορισμένες από τη δοκιμή καμπτικής παραμόρφωσης σύμφωνα με το πρότυπο ISO 14125:1998 για μια περίοδο 1000 ωρών με χρήση ενός δείγματος με ελάχιστο πλάτος 50 mm και μια απόσταση στήριξης τουλάχιστον 20 φορές το πάχος του τοιχώματος. Επιπλέον, ο συντελεστής παραμόρφωσης α και ο συντελεστής γήρανσης β θα καθορίζεται από αυτή τη δοκιμή και σύμφωνα με το πρότυπο EN 978:1997.

6.9.4.2.3 Η διαστρωματική διαμητική αντοχή των ενώσεων θα μετράται δοκιμάζοντας αντιπροσωπευτικά δείγματα στη δοκιμή εφελκυσμού σύμφωνα με το EN ISO 14130:1997.

6.9.4.2.4 Η χημική συμβατότητα του περιβλήματος με τις μεταφερόμενες ουσίες θα αποδεικνύεται με μια από τις ακόλουθες μεθόδους με τη σύμφωνη γνώμη της Αρμόδιας Αρχής. Αυτή η απόδειξη θα ισχύει για όλα τα θέματα συμβατότητας των υλικών του περιβλήματος και του εξοπλισμού του με τις μεταφερόμενες ουσίες, συμπεριλαμβανομένων της χημικής φθοράς του περιβλήματος, εκκίνησης των κρίσιμων αντιδράσεων των περιεχομένων και επικίνδυνων αντιδράσεων μεταξύ τους.

- Για να βεβαιωθεί τυχόν φθορά του περιβλήματος, αντιπροσωπευτικά δείγματα που έχουν αφαιρεθεί από το περίβλημα, συμπεριλαμβανομένων εσωτερικών επενδύσεων με συγκολλήσεις, θα υπόκεινται σε δοκιμή χημικής συμβατότητας σύμφωνα με το EN 977:1997 για μια περίοδο 1000 ωρών στους 50°C. Σε σύγκριση με ένα ανέγγιχτο δείγμα, η απώλεια αντοχής και το όριο ελαστικότητας που μετρώνται από τη δοκιμή κάμψης σύμφωνα με το πρότυπο EN 978:1997 δεν θα υπερβαίνουν το 25 %. Ρωγμές, φουσκάλες, σκασίματα όπως επίσης και αποκόλληση των στρώσεων και επενδύσεων και τραχύτητα δεν είναι αποδεκτά.
- Πιστοποιημένα και τεκμηριωμένα στοιχεία θετικών εμπειριών πάνω στη συμβατότητα των εν λόγω ουσιών πλήρωσης με τα υλικά του περιβλήματος με τα οποία έρχονται σε επαφή σε δεδομένες θερμοκρασίες, χρόνους και άλλες σχετικές συνθήκες εξυπηρέτησης.

- Τεχνικά στοιχεία δημοσιευμένα σε σχετική βιβλιογραφία, πρότυπα ή άλλες πηγές, αποδεκτές από την Αρμόδια Αρχή.

6.9.4.3 Δοκιμή τύπου

Ένα αντιπροσωπευτικό πρωτότυπο δεξαμενής θα υπόκειται στις παρακάτω δοκιμές. Για το σκοπό αυτό ο εξοπλισμός εξυπηρέτησης μπορεί να αντικατασταθεί από άλλα είδη αν είναι απαραίτητο.

6.9.4.3.1 Το πρωτότυπο θα επιθεωρείται για συμμόρφωση με τις προδιαγραφές του τύπου σχεδιασμού. Αυτό θα περιλαμβάνει μια εσωτερική και εξωτερική οπτική επιθεώρηση και μέτρηση των κύριων διαστάσεων.

6.9.4.3.2 Το πρωτότυπο, εξοπλισμένο με μετρητές εντάσεων σε όλα τα σημεία όπου απαιτείται σύγκριση με τον υπολογισμό του σχεδιασμού, θα υπόκειται στα ακόλουθα φορτία και θα καταγράφονται οι εντάσεις:

- Πλήρωση με νερό στο μέγιστο βαθμό πλήρωσης. Τα αποτελέσματα μέτρησης θα χρησιμοποιούνται για τη βαθμονόμηση του υπολογισμού σχεδιασμού σύμφωνα με την 6.9.2.5,
- Πλήρωση με νερό στο μέγιστο βαθμό πλήρωσης και μετά θα υπόκειται σε επιταχύνσεις σε όλες τις τρεις κατευθύνσεις κάνοντας ασκήσεις οδήγησης και φρεναρίσματος με το πρωτότυπο στερεωμένο σε ένα όχημα. Για τη σύγκριση με τον υπολογισμό σχεδιασμού σύμφωνα με την 6.9.2.6 οι εντάσεις που καταγράφονται θα εξάγονται συμπερασματικά σε σχέση με το πλήικο των επιταχύνσεων που απαιτούνται στην 6.8.2.1.2 και μετρώνται,
- Πλήρωση με νερό και μετά θα υπόκειται στην προσδιορισμένη πίεση δοκιμής. Υπό αυτό το φορτίο, το περίβλημα δεν θα παρουσιάζει καμιά ορατή ζημιά ή διαρροή.

6.9.4.3.3 Το πρωτότυπο θα υπόκειται στη δοκιμή πτώσης σφαιρας σύμφωνα με το πρότυπο EN 976-1:1997, Νο. 6.6. Καμιά ορατή ζημιά εντός ή εκτός της δεξαμενής δεν πρέπει να παρατηρείται.

6.9.4.3.4 Το πρωτότυπο με τον εγκατεστημένο εξοπλισμό εξυπηρέτησης και το δομικό του εξοπλισμό και με πλήρωση στο 80% της μέγιστης χωρητικότητάς του με νερό, θα εκτίθεται σε πλήρη περικύκλωση από φωτιά για 30 λεπτά, που θα προκαλείται από πυρκαγιές ευφλέκτων υγρών ή άλλο τύπο πυρκαγιών με το ίδιο αποτέλεσμα. Οι διαστάσεις του χώρου καύσης θα υπερβαίνουν αυτές της δεξαμενής κατά τουλάχιστον 50 cm σε κάθε πλευρά και η απόσταση μεταξύ του επιπέδου του καυσίμου και της δεξαμενής θα είναι μεταξύ 50 cm και 80 cm. Το υπόλοιπο της δεξαμενής κάτω από το επίπεδο υγρού, συμπεριλαμβανομένων ανοιγμάτων και κλεισιμάτων, θα παραμένει στεγανό με εξαίρεση κάποιο στάξιμο.

6.9.4.4 Έγκριση τύπου

6.9.4.4.1 Η Αρμόδια Αρχή ή ο φορέας που έχει οριστεί από την Αρχή αυτή θα εκδίδει για κάθε νέο τύπο δεξαμενής- εμπορευματοκιβωτίου FRP, συμπεριλαμβανομένης δεξαμενής κινητού αμαξώματος, μια έγκριση που θα βεβαιώνει πως ο σχεδιασμός είναι κατάλληλος για το σκοπό που προορίζεται και ικανοποιεί τις κατασκευαστικές απαιτήσεις και τις απαιτήσεις εξοπλισμού του Κεφαλαίου αυτού όπως επίσης και τις ειδικές διατάξεις που αφορούν τις μεταφερόμενες ουσίες.

6.9.4.4.2 Η έγκριση θα βασίζεται στην αναφορά υπολογισμών και δοκιμών, συμπεριλαμβανομένων όλων των αποτελεσμάτων των δοκιμών υλικών και πρωτοτύπων και στη σύγκριση με τον υπολογισμό σχεδιασμού, και θα αναφέρεται στην προδιαγραφή του σχεδιασμού τύπου και στο πρόγραμμα

διασφάλισης ποιότητας.

- 6.9.4.4.3** Η έγκριση θα περιλαμβάνει τις ουσίες ή ομάδα ουσιών για τις οποίες υπάρχει συμβατότητα με το περιβλήμα. Οι χημικές τους ονομασίες ή η αντίστοιχη ομαδική καταχώρηση (βλέπε 2.1.1.2), και η Κλάση τους και ο κωδικός ταξινόμησης θα υποδεικνύονται.
- 6.9.4.4.4** Επιπλέον, θα περιλαμβάνει τις προδιαγεγραμμένες τιμές σχεδιασμού και οριακές τιμές (όπως διάρκεια ζωής, εύρος θερμοκρασίας χρήσης, πιέσεις δοκιμής και εργασίας, στοιχεία υλικών) και όλες τις προφυλάξεις που θα λαμβάνονται για την κατασκευή, δοκιμή, έγκριση τύπου, σήμανση και χρήση οποιασδήποτε δεξαμενής κατασκευασμένης σύμφωνα με τον εγκεκριμένο σχεδιασμό τύπου.
- 6.9.5** **Επιθεωρήσεις**
- 6.9.5.1** Για κάθε δεξαμενή - εμπορευματοκιβώτιο FRP, συμπεριλαμβανομένης δεξαμενής κινητού αμαξωμάτος, κατασκευασμένη σύμφωνα με τον εγκεκριμένο σχεδιασμό, οι δοκιμές υλικών και επιθεωρήσεις θα διενεργούνται όπως ορίζεται παρακάτω.
- 6.9.5.1.1** Οι δοκιμές υλικών σύμφωνα με την 6.9.4.2.2, εκτός από τη δοκιμή εφελκυσμού και για μια μείωση του χρόνου δοκιμής της δοκιμής για την παραμόρφωση λόγω κάμψης σε 100 ώρες, θα διενεργούνται με δείγματα που λαμβάνονται από το περίβλημα. Δείγματα που κατασκευάζονται παράλληλα μπορούν να χρησιμοποιηθούν μόνο αν δεν είναι δυνατό να αφαιρεθούν δείγματα από το περίβλημα. Θα ικανοποιούνται οι εγκεκριμένες τιμές σχεδιασμού.
- 6.9.5.1.2** Τα περιβλήματα και ο εξοπλισμός τους είτε μαζί είτε χωριστά θα υπόκεινται σε μια αρχική επιθεώρηση πριν να τεθούν σε χρήση. Αυτή η επιθεώρηση θα περιλαμβάνει:
- έλεγχο συμμόρφωσης με το εγκεκριμένο σχέδιο,
 - έλεγχο των χαρακτηριστικών σχεδιασμού,
 - μια εσωτερική και εξωτερική εξέταση,
 - μια δοκιμή υδραυλικής πίεσης στην πίεση δοκιμής που υποδεικνύεται στην πινακίδα που περιγράφεται στην 6.8.2.5.1,
 - έλεγχο λειτουργίας του εξοπλισμού,
 - μια δοκιμή στεγανότητας, αν το περίβλημα και ο εξοπλισμός του έχουν δοκιμαστεί υπό πίεση χωριστά.
- 6.9.5.2** Για την περιοδική επιθεώρηση των δεξαμενών οι απαιτήσεις των 6.8.2.4.2 έως 6.8.2.4.4 θα ισχύουν. Επί προσθέτως, η επιθεώρηση σύμφωνα με την 6.8.2.4.3 θα πρέπει να περιλαμβάνει μια εξέταση της εσωτερικής κατάστασης του περιβλήματος.
- 6.9.5.3** Οι επιθεωρήσεις και δοκιμές σύμφωνα με τις 6.9.5.1 και 6.9.5.2 θα διενεργούνται από τον ειδικό τον εγκεκριμένο από την Αρμόδια Αρχή. Τα πιστοποιητικά θα εκδίδονται παρουσιάζοντας τα αποτελέσματα αυτών των λειτουργιών. Αυτά τα πιστοποιητικά θα αναφέρονται στον κατάλογο των ουσιών που επιτρέπονται για τη μεταφορά σε αυτό το περίβλημα σύμφωνα με την 6.9.4.4.

6.9.6 **Επισήμανση**

6.9.6.1 Οι απαιτήσεις της 6.8.2.5 θα ισχύει για τη επισήμανση των δεξαμενών-εμπορευματοκιβωτίων FRP, συμπεριλαμβανομένων δεξαμενών κινητών αμαξωμάτων, με τις ακόλουθες τροποποιήσεις:

- η πινακίδα της δεξαμενής μπορεί επίσης να είναι ελασματοποιημένη πάνω στο περίβλημα ή να είναι κατασκευασμένη από κατάλληλα πλαστικά υλικά,
- το εύρος της θερμοκρασίας σχεδιασμού θα αναγράφεται πάντα.

6.9.6.2 Επιπλέον, οι ειδικές διατάξεις της 6.8.4 (ε) (TM) θα ισχύουν επίσης, όταν υποδεικνύονται υπό μία καταχώρηση στη Στήλη (13) του Πίνακα Α του Κεφαλαίου 3.2.

Κεφάλαιο 6.10

Απαιτήσεις σχετικά με την κατασκευή, εξοπλισμό, έγκριση τύπου, επιθεώρηση και επισήμανση δεξαμενών αποβλήτων που λειτουργούν υπό κενό

ΣΗΜΕΙΩΣΗ 1: Για φορητές δεξαμενές και πολλαπλών στοιχείων εμπορευματοκιβώτια αερίων (MEGCs) βλέπε Κεφάλαιο 6.7. Για σταθερές δεξαμενές (βυτιοφόρα βαγόνια), αποσυναρμολογούμενες δεξαμενές και δεξαμενές-εμπορευματοκιβώτια και δεξαμενές σε κινητά αμαξώματα (swap bodies), με περιβλήματα από μεταλλικά υλικά, και βαγόνια μεταφοράς συστοιχιών δοχείων και πολλαπλών στοιχείων εμπορευματοκιβώτια αερίων (MEGCs) άλλων από UN MEGCs βλέπε Κεφάλαιο 6.8. Για δεξαμενές από πλαστικό ενισχυμένο με ίνες βλέπε Κεφάλαιο 6.9.

2: Το Κεφάλαιο αυτό ισχύει για δεξαμενές-εμπορευματοκιβώτια και δεξαμενές σε κινητά αμαξώματα.

6.10.1 Γενικά

6.10.1.1 Ορισμοί

ΣΗΜΕΙΩΣΗ: Μια δεξαμενή που συμμορφώνεται πλήρως με τις απαιτήσεις του Κεφαλαίου 6.8 δεν θεωρείται "δεξαμενή αποβλήτων που λειτουργεί υπό κενό".

6.10.1.1.1 Με το όρο "προστατευμένες ζώνες" νοούνται οι ζώνες που βρίσκονται:

- (a) στο κάτω μέρος της δεξαμενής σε ένα τομέα που εκτείνεται σε γωνία 60° από τη μία και την άλλη πλευρά της κάτω γενέτειρας
- (b) στο πάνω μέρος της δεξαμενής σε ένα τομέα που εκτείνεται σε γωνία 30° από τη μία και την άλλη πλευρά της πάνω γενέτειρας

6.10.1.2 Πεδίο εφαρμογής

6.10.1.2.1 Οι ειδικές απαιτήσεις των 6.10.2 έως 6.10.4 συμπληρώνουν ή τροποποιούν το Κεφάλαιο 6.8 και εφαρμόζονται στις δεξαμενές αποβλήτων που λειτουργούν υπό κενό.

Οι δεξαμενές αποβλήτων που λειτουργούν υπό κενό μπορούν να είναι εξοπλισμένες με πυθμένα που ανοίγει, εφόσον οι απαιτήσεις του Κεφαλαίου 4.3 επιτρέπουν την εκκένωση εκ του πυθμένα των προς μεταφορά ουσιών (που υποδεικνύονται από τα γράμματα "Α" ή "Β" στο Μέρος 3 του κωδικού δεξαμενής που δίνεται στη Στήλη (12) του Πίνακα Α του Κεφαλαίου 3.2, σύμφωνα με την 4.3.4.1.1).

Οι δεξαμενές αποβλήτων που λειτουργούν υπό κενό θα πρέπει να ικανοποιούν όλες τις απαιτήσεις του Κεφαλαίου 6.8, με εξαίρεση τις απαιτήσεις που αναιρούνται λόγω ειδικής διάταξης στο παρόν Κεφάλαιο. Εντούτοις, οι απαιτήσεις των 6.8.2.1.19, 6.8.2.1.20, και 6.8.2.1.21 δεν εφαρμόζονται.

6.10.2 Κατασκευή

6.10.2.1 Τα κατασκευαστικά χαρακτηριστικά των δεξαμενών θα πρέπει να υπολογίζονται με βάση πίεση υπολογισμού ίση με 1,3 φορές η πίεση πλήρωσης ή εκκένωσης, αλλά τουλάχιστον 400 kPa (4 bar)

(πίεση μετρητή). Για τη μεταφορά ουσιών για τις οποίες, στο Κεφάλαιο 6.8, καθορίζεται υψηλότερη πίεση υπολογισμού της δεξαμενής, πρέπει να εφαρμόζεται αυτή η υψηλότερη τιμή.

6.10.2.2 Οι δεξαμενές θα πρέπει να υπολογίζονται έτσι ώστε να αντέχουν σε εσωτερική υποπίεση 100 kPa (1 bar).

6.10.3 Στοιχεία εξοπλισμού

6.10.3.1 Τα στοιχεία του εξοπλισμού θα πρέπει να τοποθετούνται με τρόπο ώστε να προστατεύονται από τυχόν κίνδυνο απόσπασης ή ζημιάς κατά τη διάρκεια της μεταφοράς και των χειρισμών. Η απαίτηση αυτή είναι δυνατόν να τηρηθεί τοποθετώντας στοιχεία εξοπλισμού σε μια "προστατευμένη" ζώνη (βλέπε 6.10.1.1.1).

6.10.3.2 Η διάταξη εκκένωσης από το κάτω μέρος των δεξαμενών μπορεί να συνίσταται από ένα εξωτερικό σωλήνα με βαλβίδα τοποθετημένη όσο το δυνατόν πλησιέστερα στο περίβλημα και μια δεύτερη διάταξη κλεισίματος που μπορεί να είναι ένας πλήρης δακτύλιος σύσφιγξης ή άλλη ισοδύναμη διάταξη.

6.10.3.3 Η θέση και η φορά κλεισίματος της ή των βαλβίδων που συνδέονται στο περίβλημα, ή σε κάθε διαμέρισμα στην περίπτωση περιβλημάτων με πολλά διαμερίσματα, πρέπει να είναι απόλυτα φανερή και να μπορεί να ελέγχεται από το έδαφος.

6.10.3.4 Για την αποφυγή οποιασδήποτε απώλειας του περιεχομένου σε περίπτωση ζημιάς των εξωτερικών οργάνων πλήρωσης και εκκένωσης (σωλήνες, πλευρικά όργανα κλεισίματος), η εσωτερική βαλβίδα, ή η πρώτη εξωτερική βαλβίδα (όπου εφαρμόζεται), και η βάση της πρέπει να προστατεύονται έναντι τυχόν κινδύνου απόσπασης υπό την επίδραση εξωτερικών παρεμβάσεων, ή να είναι σχεδιασμένοι έτσι ώστε προφυλάσσονται. Τα όργανα πλήρωσης και εκκένωσης (συμπεριλαμβανομένων των δακτυλίων σύσφιγξης ή βιδωτών πωμάτων) και τα ενδεχόμενα καλύμματα προστασίας πρέπει να μπορούν να είναι ασφαλισμένα έναντι οποιουδήποτε ακούσιου ανοίγματος.

6.10.3.5 Οι δεξαμενές μπορούν να φέρουν πυθμένα που ανοίγει. Οι πυθμένες αυτοί πρέπει να πληρούν τις ακόλουθες προϋποθέσεις:

- (a) Πρέπει να είναι σχεδιασμένοι έτσι ώστε να διατηρούν τη στεγανότητά τους μετά το κλείσιμο.
- (b) Δεν πρέπει να μπορούν να ανοίγουν από απροσεξία.
- (c) Όταν ο μηχανισμός ανοίγματος είναι σερβομηχανισμός, ο πυθμένας πρέπει να παραμένει ερμητικά κλειστός σε περίπτωση βλάβης της τροφοδοσίας.
- (d) Πρέπει να υπάρχει ενσωματωμένη διάταξη ασφαλείας ή ανακοπής έτσι ώστε ο πυθμένας να μην μπορεί να ανοίγει ολοκληρωτικά εφόσον υπάρχει ακόμη εναπομένουσα πίεση στη δεξαμενή. Η συνθήκη αυτή δεν ισχύει στην περίπτωση πυθμένων που ανοίγουν με σερβομηχανισμό, όπου ο χειρισμός γίνεται με χειριστήριο θετικού ελέγχου. Στην περίπτωση αυτή, τα χειριστήρια ελέγχου πρέπει να είναι τύπου "dead-man" και να βρίσκονται σε σημείο όπου ο χρήστης να μπορεί να παρακολουθεί το χειρισμό ανά πάσα στιγμή και να μη διατρέχει κανένα κίνδυνο κατά το άνοιγμα και το κλείσιμο και
- (e) Πρέπει να προβλέπεται να υπάρχει προστασία για τον πυθμένα ο οποίος πρέπει να παραμένει κλειστός σε περίπτωση ανατροπής της δεξαμενής – εμπορευματοκιβωτίου, ή της δεξαμενής σε

κινητό αμάξωμα..

6.10.3.6 Οι δεξαμενές αποβλήτων που λειτουργούν υπό κενό και φέρουν εσωτερικό έμβολο για να διευκολύνεται ο καθαρισμός ή το άδειασμα πρέπει να είναι εξοπλισμένες με διατάξεις ανακοπής που να εμποδίζουν το έμβολο, σε οποιαδήποτε θέση λειτουργίας, να εκτιναχθεί από τη δεξαμενή όταν υφίσταται δύναμη ισοδύναμη με τη μέγιστη πίεση λειτουργίας της δεξαμενής. Η μέγιστη πίεση λειτουργίας των δεξαμενών ή των διαμερισμάτων που φέρουν πνευματικό έμβολο δεν πρέπει να υπερβαίνει τα 100 kPa (1 bar). Το εσωτερικό έμβολο και το υλικό του πρέπει να είναι τέτοια ώστε να μην μπορεί να δημιουργηθεί καμία πηγή ανάφλεξης κατά τη διαδρομή του εμβόλου.

Το εσωτερικό έμβολο μπορεί να χρησιμοποιείται ως τοίχωμα διαμερίσματος υπό την προϋπόθεση ότι είναι σταθεροποιημένο στη θέση του. Εφόσον κάποιο στοιχείο από τα μέσα με τα οποία το εσωτερικό έμβολο διατηρείται στη θέση του είναι στο εξωτερικό της δεξαμενής, αυτό πρέπει να βρίσκεται σε σημείο που να μην υπάρχει περίπτωση τυχαίας ζημιάς.

6.10.3.7 Οι δεξαμενές μπορούν να είναι εξοπλισμένες με βάσεις αναρροφήσεως, εάν:

- (a) η μπούμα φέρει μία εσωτερική ή εξωτερική βαλβίδα διακοπής η οποία είναι στερεωμένη απευθείας στο κέλυφος ή απευθείας σε μία γωνιά συγκολλημένη στο κέλυφος. Ένας οδοντωτός δίσκος μπορεί να στερεωθεί μεταξύ του κελύφους ή της γωνιάς και της εξωτερικής βαλβίδας διακοπής, αν αυτός ο οδοντωτός δίσκος είναι τοποθετημένος στην προστατευόμενη περιοχή και η συσκευή ελέγχου της βαλβίδας διακοπής προστατεύεται με μία θήκη ή κάλυμμα κατά του κινδύνου καταστροφής της από εξωτερικά φορτία.
- (b) η αναφερόμενος στο εδάφιο (a) βαλβίδα είναι διατεταγμένος έτσι ώστε η μεταφορά να είναι αδύνατη εάν αυτός είναι ανοικτός, και
- (c) η βάση είναι κατασκευασμένη έτσι ώστε η δεξαμενή να μην μπορεί να ξεφύγει από τη θέση της σε περίπτωση τυχαίας δόνησης της βάσης.

6.10.3.8 Οι δεξαμενές πρέπει να είναι εφοδιασμένες με τους παρακάτω πρόσθετους λειτουργικούς εξοπλισμούς:

- (a) Το στόμιο της διάταξης άντλησης/ εξώθησης πρέπει να είναι διατεταγμένο έτσι ώστε τυχόν εκλυόμενοι τοξικοί ή εύφλεκτοι ατμοί να εκτρέπονται προς ένα σημείο όπου δεν θα μπορούν να προκαλέσουν κινδύνους.
- (b) Στην είσοδο και στην έξοδο αντλητικής διάταξης εκκένωσης/ εξώθησης, διάταξης που μπορεί να δημιουργήσει σπινθήρες, που είναι τοποθετημένη σε δεξαμενή που χρησιμοποιείται για τη μεταφορά εύφλεκτων αποβλήτων, πρέπει να υπάρχει διάταξη για την παρεμπόδιση της άμεσης διέλευσης φλόγας.
- (c) Οι αντλίες που μπορούν να δημιουργήσουν υπερπίεση πρέπει να είναι εξοπλισμένες με διάταξη ασφαλείας τοποθετημένη μέσα στο σωλήνα που μπορεί να τεθεί υπό πίεση. Η διάταξη ασφαλείας πρέπει να είναι ρυθμισμένη ώστε να επιτυγχάνει εκτόνωση της πίεσεως μέχρι μια τιμή που να μην υπερβαίνει τη μέγιστη πίεση λειτουργίας της δεξαμενής.
- (d) Μεταξύ του τοιχώματος, ή της εξόδου της διάταξης που είναι στερεωμένη σε αυτό για να εμποδίζεται η υπερπλήρωση, και του σωλήνα που συνδέει το τοίχωμα με τη διάταξη άντλησης/

εξώθησης, πρέπει να είναι τοποθετημένος ένας εμφρακτήρας.

- (e) Η δεξαμενή πρέπει να είναι εφοδιασμένη με κατάλληλο μανόμετρο πίεσης/ υποπίεσης, τοποθετημένο σε σημείο όπου ο χειριστής της διάταξης άντλησης/ εξώθησης να μπορεί εύκολα να διαβάσει την τιμή της πίεσεως. Ο πίνακας ενδείξεων πρέπει να φέρει ένα σημάδι με το οποίο να σημειώνεται η μέγιστη πίεση λειτουργίας της δεξαμενής.
- (f) Η δεξαμενή, ή στην περίπτωση δεξαμενής με διαμερίσματα κάθε διαμέρισμα, πρέπει να είναι εξοπλισμένη με δείκτη στάθμης. Ως δείκτες στάθμης μπορούν να χρησιμοποιούνται και διαφανείς δείκτες υπό την προϋπόθεση ότι:
- (i) αποτελούν τμήμα του τοιχώματος της δεξαμενής και η αντοχή τους στην πίεση είναι συγκρίσιμη με εκείνη του τοιχώματος ή είναι τοποθετημένοι στο εξωτερικό της δεξαμενής,
 - (ii) η διακλάδωση στην κορυφή και στο κάτω μέρος της δεξαμενής είναι εφοδιασμένη με εμφρακτήρες στερεωμένους απευθείας στο τοίχωμα και διατεταγμένη με τέτοιο τρόπο ώστε να είναι αδύνατο να γίνει μεταφορά εφόσον οι εμφρακτήρες είναι ανοικτοί,
 - (iii) μπορούν να λειτουργούν στη μέγιστη πίεση λειτουργίας της δεξαμενής και
 - (iv) είναι τοποθετημένοι σε ζώνη όπου αποκλείεται να υπάρξει κίνδυνος τυχαίας ζημιάς.

6.10.3.9

Τα περιβλήματα των δεξαμενών αποβλήτων που λειτουργούν υπό κενό θα πρέπει να φέρουν βαλβίδα ασφαλείας της οποίας προηγείται δίσκος διάρρηξης.

Αυτή η βαλβίδα θα μπορεί να ανοίγει αυτάματα σε πίεση από 0,9 έως 1,0 φορές την πίεση δοκιμής της δεξαμενής στην οποία είναι τοποθετημένη. Η χρήση βαλβίδων με νεκρό βάρος ή αντίβαρο απαγορεύεται.

Ο δίσκος διάρρηξης θα πρέπει να διαρρηγνύεται αμέσως μόλις επιτευχθεί η αρχική πίεση ανοίγματος και το αργότερο όταν η εν λόγω πίεση φθάσει την πίεση δοκιμής της δεξαμενής στην οποία είναι τοποθετημένη.

Οι συσκευές ασφαλείας θα πρέπει είναι τέτοιου τύπου ώστε να ανθίστανται σε δυναμικές καταπονήσεις, περιλαμβανομένων και κινήσεων του υγρού.

Ο χώρος μεταξύ του δίσκου διάρρηξης και της βαλβίδας ασφαλείας θα πρέπει να διαθέτει μετρητή πίεσης ή άλλη ένδειξη για την ανίχνευση ρήξης του δίσκου, μικρών οπών, ή διαρροής που θα μπορούσαν να προκαλέσουν δυσλειτουργία της βαλβίδας ασφαλείας.

6.10.4

Επιθεώρηση

Οι δεξαμενές αποβλήτων που λειτουργούν υπό κενό, εκτός από τις δοκιμές σύμφωνα με την 6.8.2.4.3, θα υπόκεινται και σε έλεγχο της εσωτερικής κατάστασης τουλάχιστον κάθε δυόμισι έτη.

Κεφάλαιο 6.11

Απαιτήσεις για το σχεδιασμό, την κατασκευή, την επιθεώρηση και τις δοκιμές εμπορευματοκιβωτίων για φορτία χύμα.

6.11.1 Ορισμοί

Για τους σκοπούς του παρόντος τμήματος:

Ως “Κλειστό εμπορευματοκιβώτιο για φορτία χύμα” νοείται ένα εντελώς κλειστό εμπορευματοκιβώτιο για φορτία χύμα με άκαμπτη οροφή, άκαμπτα πλευρικά τοιχώματα και πάτωμα (συμπεριλαμβανομένων πατωμάτων τύπου χοάνης). Ο όρος καλύπτει εμπορευματοκιβώτια για φορτία χύμα με κινητή οροφή ή πλευρικά τοιχώματα που μπορούν να κλείσουν κατά τη μεταφορά. Τα κλειστά εμπορευματοκιβώτια για φορτία χύμα μπορεί να είναι εξοπλισμένα με ανοίγματα για να επιτρέπουν την ανταλλαγή ατμών και αερίων με τον αέρα και τα οποία υπό κανονικές συνθήκες μεταφοράς εμποδίζουν την απελευθέρωση στερεών περιεχομένων καθώς και την είσοδο βροχής ή απόνερων.

Ως “Εμπορευματοκιβώτιο για φορτία χύμα με κάλυμμα” νοείται εμπορευματοκιβώτιο για φορτία χύμα ανοιχτό στο επάνω μέρος με άκαμπτο πάτωμα (συμπεριλαμβανομένων πατωμάτων τύπου χοάνης), με πλευρικά και ακραία τοιχώματα και με εύκαμπτο κάλυμμα.

6.11.2 Εφαρμογή και γενικές απαιτήσεις

6.11.2.1 Τα εμπορευματοκιβώτια για φορτία χύμα, και ο εξοπλισμός εξυπηρέτησης και δόμησής τους είναι σχεδιασμένα και κατασκευασμένα έτσι ώστε να αντέχουν, χωρίς απώλεια περιεχομένου, την εσωτερική πίεση του περιεχομένου και τις καταπονήσεις της κανονικής διακίνησης και μεταφοράς.

6.11.2.2 Όπου έχει εγκατασταθεί βαλβίδα εκκένωσης, θα πρέπει να είναι ικανή να ασφαρίζεται στην κλειστή θέση και όλο το σύστημα αδειάσματος να είναι κατάλληλα προστατευμένο από φθορά. Βαλβίδες που έχουν πώματα με μοχλό θα πρέπει να είναι ικανές να ασφαρίζονται έναντι τυχαίου ανοίγματος και η ανοιχτή ή κλειστή θέση να είναι άμεσα εμφανής.

6.11.2.3 Κωδικός για τον καθορισμό τύπων στα εμπορευματοκιβώτια για φορτία χύμα

Στον ακόλουθο πίνακα περιλαμβάνονται οι κώδικες που χρησιμοποιούνται για τον ορισμό των τύπων στα εμπορευματοκιβώτια για φορτία χύμα:

Τύποι εμπορευματοκιβωτίων για φορτία χύμα	Κωδικός
Εμπορευματοκιβώτιο για φορτία χύμα με κάλυμμα	ΒΚ1
Κλειστό εμπορευματοκιβώτιο για φορτία χύμα	ΒΚ2

6.11.2.4 Για να ληφθούν υπόψη οι πρόοδοι στην επιστήμη και τεχνολογία, είναι δυνατόν να εξετασθεί από την Αρμόδια Αρχή η χρήση εναλλακτικών διευθετήσεων που προσφέρουν τουλάχιστον ισοδύναμη ασφάλεια με τις απαιτήσεις του παρόντος Κεφαλαίου.

- 6.11.3 Απαιτήσεις για το σχεδιασμό, την κατασκευή, την επιθεώρηση και τη δοκιμή εμπορευματοκιβωτίων που ικανοποιούν την CSC (Διεθνή Σύμβαση για ασφαλή εμπορευματοκιβώτια) και χρησιμοποιούνται ως εμπορευματοκιβώτια ΒΚ1 ή ΒΚ2 για φορτία χύμα**
- 6.11.3.1 Απαιτήσεις σχεδιασμού και κατασκευής**
- 6.11.3.1.1** Οι γενικές απαιτήσεις σχεδιασμού και κατασκευής του παρόντος υπο-τμήματος θεωρείται ότι ικανοποιούνται εφόσον το εμπορευματοκιβώτιο για φορτία χύμα ικανοποιεί τις απαιτήσεις του ISO 1496-4:1991 «Σειρά 1 Εμπορευματοκιβώτια μεταφοράς – Προδιαγραφή και δοκιμή – Μέρος 4: Εμπορευματοκιβώτια για ξηρά φορτία χύμα όχι υπό πίεση» και το εμπορευματοκιβώτιο είναι αδιαπέραστο.
- 6.11.3.1.2** Τα εμπορευματοκιβώτια που είναι σχεδιασμένα και δοκιμάζονται σύμφωνα με το ISO 1496-1:1990 «Σειρά 1 Εμπορευματοκιβώτια μεταφοράς – Προδιαγραφή και δοκιμή – Μέρος 1: Εμπορευματοκιβώτια γενικού φορτίου γενικής χρήσεως» φέρουν λειτουργικό εξοπλισμό ο οποίος, μαζί με τη σύνδεσή του με το εμπορευματοκιβώτιο, έχει σχεδιαστεί έτσι ώστε να ενισχύει τα ακραία τοιχώματα και να βελτιώνει την διαμήκη συγκράτηση ανάλογα με τις απαιτήσεις έτσι ώστε να ικανοποιούνται οι απαιτήσεις δοκιμής του ISO 1496-4:1991.
- 6.11.3.1.3** Τα εμπορευματοκιβώτια για φορτία χύμα θα πρέπει να είναι αδιαπέραστα. Στις περιπτώσεις που χρησιμοποιείται επένδυση για να καταστεί το εμπορευματοκιβώτιο αδιαπέραστο αυτή θα πρέπει να κατασκευάζεται από κατάλληλο υλικό. Η αντοχή του υλικού που χρησιμοποιείται και η κατασκευή της επένδυσης θα πρέπει να είναι κατάλληλες για τη χωρητικότητα του εμπορευματοκιβωτίου και την προοριζόμενη χρήση του. Οι συνδέσεις και τα κλεισίματα της επένδυσης θα πρέπει να είναι ικανά να αντέχουν πιέσεις και κρούσεις που ενδέχεται να σημειωθούν υπό κανονικές συνθήκες διακίνησης και μεταφοράς. Στα αεριζόμενα εμπορευματοκιβώτια για φορτία χύμα η πιθανή επένδυση δεν θα εμποδίζει τη λειτουργία των διατάξεων αερισμού.
- 6.11.3.1.4** Ο λειτουργικός εξοπλισμός των εμπορευματοκιβωτίων για φορτία χύμα που έχουν σχεδιαστεί για να αδειάζουν με ανατροπή θα πρέπει να είναι ικανός να αντέξει ολόκληρο το βάρος του φορτίου στην ανατρεπόμενη θέση.
- 6.11.3.1.5** Κάθε κινητή οροφή ή πλευρικό ή ακραίο τοίχωμα ή μέρος της οροφής θα πρέπει να εξοπλίζεται με κλειδαριές που διαθέτουν διατάξεις ασφάλισης σχεδιασμένες έτσι ώστε η κλειδωμένη θέση να είναι ορατή σε παρατηρητή στο επίπεδο του εδάφους.
- 6.11.3.2 Εξοπλισμός λειτουργίας**
- 6.11.3.2.1** Οι διατάξεις πλήρωσης και εκκένωσης θα πρέπει να κατασκευάζονται και διατάσσονται έτσι ώστε να προστατεύονται έναντι του κινδύνου ξεβιδώματος ή βλάβης στη διάρκεια της μεταφοράς ή της διακίνησης. Οι διατάξεις πλήρωσης και εκκένωσης θα πρέπει να μπορούν να ασφαρίζονται έναντι αιφνίδιου ανοίγματος. Η ανοιχτή και η κλειστή θέση και η κατεύθυνση κλεισίματος θα πρέπει να είναι άμεσα εμφανείς.
- 6.11.3.2.2** Οι διατάξεις σφράγισης των ανοιγμάτων θα πρέπει να διατάσσονται έτσι ώστε να αποφεύγεται τυχόν ζημία από την λειτουργία, την πλήρωση και την εκκένωση του εμπορευματοκιβωτίου για φορτία χύμα.
- 6.11.3.2.3** Όπου απαιτείται αερισμός τα εμπορευματοκιβωτίου για φορτία χύμα θα πρέπει να εξοπλίζονται με

σύστημα ανταλλαγής αέρα είτε με φυσική κατακόρυφη μεταφορά π.χ. με ανοίγματα, είτε με ενεργά στοιχεία π.χ. ανεμιστήρες. Ο αερισμός θα πρέπει να σχεδιάζεται έτσι ώστε να προλαμβάνονται ανά πάσα στιγμή οι αρνητικές πιέσεις στο εμπορευματοκιβώτιο. Τα συστήματα αερισμού εμπορευματοκιβωτίων για φορτία χύμα που προορίζονται να μεταφέρουν εύφλεκτες ουσίες ή ουσίες που εκπέμπουν εύφλεκτα αέρια ή ατμούς θα πρέπει να σχεδιάζονται έτσι ώστε να μην αποτελούν πηγή ανάφλεξης.

6.11.3.3 Επιθεώρηση και δοκιμές

6.11.3.3.1 Τα εμπορευματοκιβώτια που χρησιμοποιούνται, συντηρούνται και χαρακτηρίζονται ως εμπορευματοκιβώτια για φορτία χύμα σύμφωνα με τις απαιτήσεις του παρόντος Κεφαλαίου θα πρέπει να δοκιμάζονται και εγκρίνονται σύμφωνα με την CSC.

6.11.3.3.2 Τα εμπορευματοκιβώτια που χρησιμοποιούνται και χαρακτηρίζονται ως εμπορευματοκιβώτια για φορτία χύμα θα πρέπει να επιθεωρούνται περιοδικά σύμφωνα με την CSC.

6.11.3.4 Επισήμανση

6.11.3.4.1 Τα εμπορευματοκιβώτια που χρησιμοποιούνται ως εμπορευματοκιβώτια για φορτία χύμα θα πρέπει να επισημαίνονται με πλάκα έγκρισης ασφάλειας σύμφωνα με την CSC.

6.11.4 Απαιτήσεις για τον σχεδιασμό, την κατασκευή, και την έγκριση εμπορευματοκιβωτίων ΒΚ1 ή ΒΚ2 για φορτία χύμα εκτός των εμπορευματοκιβωτίων που ικανοποιούν την CSC

ΣΗΜΕΙΩΣΗ: Όταν τα εμπορευματοκιβώτια που ικανοποιούν τις διατάξεις του παρόντος Κεφαλαίου χρησιμοποιούνται για τη μεταφορά στερεών χύμα, στο έγγραφο μεταφοράς θα πρέπει να αναγράφεται η εξής δήλωση:

«Εμπορευματοκιβώτιο για φορτίο χύμα ΒΚ(χ) εγκεκριμένο από την Αρμόδια Αρχή του / της ...». (βλέπε 5.4.1.1.17)».

6.11.4.1 Τα εμπορευματοκιβώτια για φορτία χύμα που καλύπτονται στο παρόν κεφάλαιο περιλαμβάνουν κάδους, εμπορευματοκιβώτια για φορτία χύμα ανοικτής θάλασσας, δοχεία για φορτία χύμα, κινητά αμαξώματα, εμπορευματοκιβώτια σχήματος κάδου, κυλινδρικά εμπορευματοκιβώτια και διαμερίσματα φόρτωσης οχημάτων.

ΣΗΜΕΙΩΣΗ: Αυτά τα εμπορευματοκιβώτια για φορτία χύμα περιλαμβάνουν επίσης εμπορευματοκιβώτια που ικανοποιούν τα φυλλάδια UIC 590, 591 και 592-2 ως 592-4 όπως αναφέρεται στην 7.1.3 τα οποία δεν ικανοποιούν την CSC.

6.11.4.2 Αυτά τα εμπορευματοκιβώτια για φορτία χύμα θα πρέπει να σχεδιάζονται και κατασκευάζονται έτσι ώστε να είναι αρκετά ανθεκτικά για να αντέχουν τα χτυπήματα και τα φορτία που συνήθως εμφανίζονται κατά τη μεταφορά, συμπεριλαμβανομένης αν απαιτείται και της μεταφόρτωσης μεταξύ τρόπων μεταφοράς.

6.11.4.3 (Δεσμευμένο).

6.11.4.4 Αυτά τα εμπορευματοκιβώτια για φορτία χύμα θα πρέπει να εγκρίνονται από την Αρμόδια Αρχή και η έγκριση θα πρέπει να περιλαμβάνει τον κώδικα υπόδειξης τύπων για εμπορευματοκιβώτια για φορτία χύμα σύμφωνα με την 6.11.2.3 και τις απαιτήσεις για επιθεώρηση και δοκιμή, ανάλογα με την

περίπτωση.

- 6.11.4.5** Στις περιπτώσεις που απαιτείται η χρήση επένδυσης για την συγκράτηση επικίνδυνων εμπορευμάτων αυτή θα πρέπει να ικανοποιεί τις διατάξεις της 6.11.3.1.3.

7

**Διατάξεις που αφορούν στις
συνθήκες μεταφοράς,
φόρτωσης, εκφόρτωσης και διαχείρισης**

Κεφάλαιο 7.1

Γενικές διατάξεις

7.1.1 Η μεταφορά επικίνδυνων εμπορευμάτων υπόκειται στην υποχρεωτική χρήση ενός συγκεκριμένου τύπου μεταφοράς σύμφωνα με τις διατάξεις αυτού του Κεφαλαίου και του Κεφαλαίου 7.2 για μεταφορά σε κόλα, και του Κεφαλαίου 7.3 για χύμα μεταφορά και του Κεφαλαίου 7.4 για μεταφορά σε δεξαμενές. Επιπλέον, πρέπει να τηρούνται οι διατάξεις του Κεφαλαίου 7.5 που αφορούν στη φόρτωση, την εκφόρτωση και τη διαχείριση.

Οι στήλες (16), (17) και (18) του Πίνακα Α του Κεφαλαίου 3.2 δείχνουν τις συγκεκριμένες διατάξεις αυτού του μέρους που ισχύουν για συγκεκριμένα επικίνδυνα εμπορεύματα.

ΣΗΜΕΙΩΣΗ: Οι φορτάμαξες επιτρέπεται να είναι εφοδιασμένες με συσκευές ανιχνεύσεως οι οποίες δείχνουν ή ανηδρούν εις την εμφάνιση εκτροχιασμού, υπό τον όρον ότι οι απαιτήσεις για την έγκριση γιά να τεθούν τέτοιες φορτάμαξες εις υπηρεσία εκπληρούνται.

Οι απαιτήσεις για να τεθούν οι φορτάμαξες εις υπηρεσία δεν μπορούν να απαγορεύσουν ή να επιβάλλουν την χρήση τέτοιων συσκευών ανιχνεύσεως. Η κυκλοφορία των φορταμαξών δεν θα περιορίζεται γιά λόγους παρουσίας ή ελλείψεως τέτοιων συσκευών.

7.1.2 (Διαγραφή)

7.1.3 Μεγάλα εμπορευματοκιβώτια, φορητές δεξαμενές και εμπορευματοκιβώτια-δεξαμενές που ικανοποιούν τον ορισμό του όρου "εμπορευματοκιβώτιο" που δίνεται στο CSC (1972), όπως διορθώθηκε, ή στα έντυπα UIC 591 (ενημέρωσης 01.10.2007, 3^η έκδοση) και 592-2 (ενημέρωσης 01.10.2004, 6^η έκδοση), έως 592-3 (ενημέρωσης 01.01.1998, 2^η έκδοση) και 592-4 (ενημέρωσης 01.05.2007, 3^η έκδοση) είναι δυνατόν να μη χρησιμοποιούνται για τη μεταφορά επικίνδυνων εμπορευμάτων εκτός εάν το μεγάλο εμπορευματοκιβώτιο ή το πλαίσιο της φορητής δεξαμενής ή το εμπορευματοκιβώτιο-δεξαμενή ικανοποιεί τις διατάξεις των εντύπων CSC ή UIC 591 και 592-2 έως 592-4.

7.1.4 Ένα μεγάλο εμπορευματοκιβώτιο μπορεί παρουσιαστεί για μεταφορά μόνο εάν είναι δομικά συντηρήσιμο.

"Δομικά συντηρήσιμο" σημαίνει ότι το εμπορευματοκιβώτιο είναι ελεύθερο από σημαντικές ανεπάρκειες στα δομικά στοιχεία του, π.χ. στις πλευρικές ράβδους κορυφής και πυθμένα, στην πάνω και κάτω ποδιά της θύρας, στις εγκάρσιες δοκούς του δαπέδου, στους γωνιακούς ορθοστάτες, και στους γωνιακούς συνδέσμους.

"Σημαντικές ανεπάρκειες" είναι βαθουλώματα ή κυρτώσεις στα δομικά μέλη βάθους μεγαλύτερου από 19 χιλ., ανεξαρτήτως μήκους, ρωγμές ή θραύσεις στα δομικά μέλη, περισσότερες από μία συγκολλήσεις ή ακατάλληλες συγκολλήσεις (π.χ. επικαλυμμένες συγκολλήσεις) στις ακριανές ράβδους κορυφής ή πυθμένα ή στις άνω ποδιές των θυρών ή περισσότερες από δύο συγκολλήσεις σε μία από τις πλευρικές ράβδους κορυφής ή πυθμένα ή οποιαδήποτε συγκόλληση σε ποδιά της θύρας ή σε γωνιακό ορθοστάτη, μεντεσέδες θυρών και μηχανικά μέρη που είναι μαγκωμένα, στρεβλωμένα, σπασμένα ή που λείπουν, ή αλλιώς δεν δουλεύουν, παρεμβύσματα και πώματα που δεν κλείνουν ή οποιαδήποτε παραμόρφωση του συνολικού συστήματος ικανής να διαταράξει τη σωστή διάταξη του

εξοπλισμού διαχείρισης, μονταρίσματος και ασφάλισης σ' ένα αμάξωμα ή όχημα.

Επιπλέον, φθορά σε οποιοδήποτε εξάρτημα (συστατικό μέρος) του εμπορευματοκιβώτιου, όπως σκουριασμένα μέταλλα στα εσωτερικά τοιχώματα ή αποσαθρωμένο φάιμπεργκλας δεν είναι αποδεκτή, ανεξαρτήτως του υλικού κατασκευής. Φυσικές φθορές, συμπεριλαμβανομένης της οξείδωσης (σκουριάς), των ελαφρών βαθουλωμάτων και χαραγών και άλλων φθορών που δεν επηρεάζουν τη συντηρησιμότητα ή τη στεγανότητα έναντι καιρικών συνθηκών είναι, πάντως, αποδεκτές.

Πριν τη φόρτωση το εμπορευματοκιβώτιο πρέπει επίσης να ελέγχεται ώστε να εξασφαλίζεται ότι είναι ελεύθερο από οποιοδήποτε υπόλειμμα προηγούμενου φορτίου και ότι το εσωτερικό δάπεδο και τα τοιχώματα είναι ελεύθερα από προεξοχές.

7.1.5 (Δεσμευμένο)

7.1.6 (Δεσμευμένο)

7.1.7 (Διαγραφή)

Κεφάλαιο 7.2

Διατάξεις που αφορούν στη μεταφορά σε κόλα

- 7.2.1** Εκτός εάν ορίζεται αλλιώς στην 7.2.2 έως 7.2.4, τα κόλα μπορούν να φορτώνονται:
- (α) σε κλειστά βαγόνια ή σε κλειστά εμπορευματοκιβώτια, ή
 - (β) σε καλυμμένα βαγόνια ή σε καλυμμένα εμπορευματοκιβώτια, ή
 - (γ) σε ανοιχτά βαγόνια ή σε ανοιχτά εμπορευματοκιβώτια.
- 7.2.2** Κόλα που περιλαμβάνουν συσκευασίες από υλικά ευαίσθητα στην υγρασία πρέπει να φορτώνονται σε κλειστά ή σε καλυμμένα οχήματα ή σε κλειστά ή καλυμμένα εμπορευματοκιβώτια.
- 7.2.3** (Δεσμευμένο)
- 7.2.4** Όταν εμφανίζονται αλφαριθμητικοί κωδικοί που ξεκινούν με το γράμμα W σε μία καταχώρηση στη Στήλη (16) του Πίνακα Α του Κεφαλαίου 3.2, ισχύουν οι παρακάτω ειδικές διατάξεις:
- W1** Τα κόλα πρέπει να φορτώνονται σε κλειστά ή καλυμμένα βαγόνια ή σε κλειστά ή καλυμμένα εμπορευματοκιβώτια.
- W2** Ουσίες και είδη της Κλάσης 1 θα πρέπει να φορτώνονται σε κλειστά βαγόνια ή κλειστά εμπορευματοκιβώτια. Είδη τα οποία, εξαιτίας των διαστάσεων ή του βάρους τους, δεν μπορούν να φορτωθούν σε κλειστά βαγόνια ή κλειστά εμπορευματοκιβώτια μπορούν εξίσου να μεταφερθούν σε ανοιχτά βαγόνια ή ανοιχτά εμπορευματοκιβώτια. Πρέπει να σκεπάζονται με καλύμματα. Μόνο βαγόνια εφοδιασμένα με αλεξίπτρες λαμαρίνες σύμφωνα με τους κανονισμούς θα μπορούν να μεταφέρουν ουσίες και είδη των τμημάτων 1.1, 1.2, 1.3, 1.5 και 1.6 ακόμα και αν αυτές οι ουσίες και είδη είναι φορτωμένα σε μεγάλα εμπορευματοκιβώτια. Για βαγόνια με εύφλεκτο δάπεδο, οι αλεξίπτρες λαμαρίνες δεν θα τοποθετούνται απευθείας στο δάπεδο του βαγονιού.
- Για στρατιωτικές αποστολές ουσιών και ειδών της Κλάσης 1, οι οποίες αποτελούν μέρος στρατιωτικού εξοπλισμού και στρατιωτικού υλικού, μπορούν επίσης να φορτώνονται σε ανοιχτά βαγόνια σύμφωνα με τις παρακάτω προδιαγραφές:
- οι αποστολές πρέπει να συνοδεύονται από την αρμόδια στρατιωτική αρχή ή κατ' εντολή αυτής της αρχής.
 - μέσα πυροδότησης τα οποία δεν φέρουν εν ενεργεία τουλάχιστον δύο προστατευτικές συσκευές θα πρέπει να αφαιρούνται εκτός και αν οι ουσίες και τα είδη τοποθετούνται σε κλειδωμένα στρατιωτικά οχήματα.
- W3** Για ελεύθερης ροής κονιώδεις ουσίες και για πυροτεχνήματα το δάπεδο του εμπορευματοκιβώτιου πρέπει να έχει μη-μεταλλική επιφάνεια ή κάλυμμα.
- W4** (Δεσμευμένο)

- W5** Τα κόλα μπορούν να μη μεταφέρονται σε μικρά εμπορευματοκιβώτια.
- W6** (Δεσμευμένο)
- W7** Στα κόλα που μεταφέρονται σε κλειστό όχημα ή σε κλειστό εμπορευματοκιβώτιο, πρέπει να τους παρέχεται επαρκής εξαερισμός.
- W8** Για τη μεταφορά κόλων που φέρουν επιπλέον επισήμανση σύμφωνα με το Υπόδειγμα αρ. 1, θα πρέπει να χρησιμοποιούνται μόνο βαγόνια εφοδιασμένα με αλεξίπτυρες λαμαρίνες σύμφωνα με τους κανονισμούς, ακόμα και όταν αυτές οι ουσίες είναι φορτωμένες σε μεγάλα εμπορευματοκιβώτια. Για βαγόνια με εύπλαστο δάπεδο, οι αλεξίπτυρες λαμαρίνες δεν θα τοποθετούνται απευθείας στο δάπεδο του βαγονιού.
- W9** Τα κόλα θα πρέπει να μεταφέρονται σε κλειστά βαγόνια ή σε βαγόνια κινητής οροφής ή σε κλειστά εμπορευματοκιβώτια.
- W10** Τα IBC θα μεταφέρονται σε κλειστά ή καλυμμένα βαγόνια ή σε κλειστά ή καλυμμένα εμπορευματοκιβώτια.
- W11** Τα IBC εκτός από μεταλλικά ή πλαστικά, θα μεταφέρονται σε κλειστά ή καλυμμένα βαγόνια ή σε κλειστά ή καλυμμένα εμπορευματοκιβώτια.
- W12** Τα IBC τύπου 31HZ2 (31HA2, 31HB2, 31HN2, 31HD2 και 31HH2) θα μεταφέρονται σε κλειστά βαγόνια ή εμπορευματοκιβώτια.
- W13** Όταν είναι συσκευασμένα σε τσάντες 5H1, 5L1 ή σε 5M1, θα μεταφέρονται σε κλειστά βαγόνια ή εμπορευματοκιβώτια .
- W14** Αέρια που μεταφέρονται για να υποστούν περαιτέρω επεξεργασία ή να διατεθούν κάτω από ειδικές διατάξεις του 327 κεφ. 3.3 θα πρέπει να μεταφέρονται σε εξαεριζόμενα ή ανοιχτά βαγόνια ή εμπορευματοκιβώτια.

Κεφάλαιο 7.3

Διατάξεις που αφορούν στη μεταφορά χύμα

7.3.1 Γενικές διατάξεις

7.3.1.1 Εμπορεύματα δε μπορούν να μεταφέρονται χύμα σε βαγόνια ή εμπορευματοκιβώτια εκτός εάν:

- (α) μια ειδική διάταξη, που ταυτοποιείται από τον κωδικό 'BK', που ρητά επιτρέπει αυτόν τον τρόπο μεταφοράς αναφέρεται στην στήλη (10) του πίνακα Α του κεφαλαίου 3.2 και τις σχετικές συνθήκες του κεφαλαίου 7.3.2 οι οποίες ικανοποιούνται μαζί με αυτές αυτής της ειδικής διάταξης, ή
- (β) μια ειδική διάταξη, που ταυτοποιείται από τον κωδικό 'VW', που ρητά επιτρέπει αυτόν τον τρόπο μεταφοράς αναφέρεται στη Στήλη (17) του Πίνακα Α του Κεφαλαίου 3.2 για αυτά τα εμπορεύματα και εκτός εάν ικανοποιούνται οι συνθήκες αυτής της ειδικής διάταξης.

Παρ' όλα αυτά, κενές συσκευασίες, ακαθάριστες μπορούν να μεταφέρονται χύμα εάν αυτός ο τρόπος μεταφοράς δεν είναι ρητά απαγορευμένος από άλλες διατάξεις της παρούσας Οδηγίας.

Εκτός αν ορίζεται διαφορετικά στις ειδικές διατάξεις της 7.3.3, οι απαιτήσεις δοχείων για τα κόλα θα ισχύουν για μικρά εμπορευματοκιβώτια προοριζόμενα για τη μεταφορά ουσιών χύμα.

ΣΗΜΕΙΩΣΗ: για μεταφορά σε δεξαμενές, βλέπε Κεφάλαια 4.2 και 4.3.

7.3.1.2 Ουσίες που μπορούν να ρευστοποιηθούν σε θερμοκρασίες που αναπτύσσονται κατά τη μεταφορά, δεν επιτρέπεται να μεταφέρονται χύμα.

7.3.1.3 Εμπορευματοκιβώτια για χύμα μεταφορά ή βαγόνια πρέπει να μην επιτρέπουν την απώλεια στερεών υλικών και να είναι σπινταγμένα τόσο κοντά ώστε να μην μπορεί να διαφύγει κανένα αγαθό κάτω από κανονικές συνθήκες μεταφοράς συμπεριλαμβανομένων των δονήσεων ή από αλλαγές στην θερμοκρασία, την υγρασία ή την πίεση.

7.3.1.4 Χύμα στερεά υλικά θα φορτώνονται και θα κατανέμονται κατά τέτοιο τρόπο ο οποίος θα ελαχιστοποιεί τις κινήσεις που θα έχουν σαν αποτέλεσμα την καταστροφή του εμπορευματοκιβωτίου ή του βαγονιού ή την διαρροή επικίνδυνων αγαθών.

7.3.1.5 Όπου χρησιμοποιούνται συσκευές εξαερισμού, αυτές θα πρέπει να διατηρούνται καθαρές και καλά συντηρημένες προς χρήση.

7.3.1.6 Τα στερεά χύμα υλικά δεν πρέπει να αντιδρούν επικινδύνως με τα υλικά των εμπορευματοκιβωτίων, των βαγονιών, παρεμβυσμάτων, εξαρτημάτων όπως καπάκια ή προστατευτικά υφάσματα (λινάτσες) και με προστατευτικές επιστρώσεις με τις οποίες έρχονται σε επαφή ή που τις φθίρουν σημαντικά. Τα εμπορευματοκιβώτια για χύμα μεταφορά και τα βαγόνια πρέπει να είναι κατασκευασμένα με τέτοιο τρόπο ώστε τα αγαθά να μην διαπερνούν τα καλύματα των ξύλινων δαπέδων ή να έρχονται σε επαφή με τα υλικά τους ή τα υπολείμματά τους.

7.3.1.7 Πριν να φορτωθεί και να είναι έτοιμο για μεταφορά, το κάθε εμπορευματοκιβώτιο ή βαγόνι θα

επιθεωρείται και θα καθαρίζεται ώστε να βεβαιώνεται ότι δεν έχει υπολείμματα τα οποία:

- δημιουργούν επικίνδυνες αντιδράσεις με τις ουσίες που πρόκειται να μεταφερθούν
- επιβλαβώς επηρεάζουν την δομική ακεραιότητα των εμπορευματοκιβωτίων για χύμα μεταφορά, των εμπορευματοκιβωτίων και των βαγονιών ή
- επηρεάζουν την ικανότητα των εμπορευματοκιβωτίων ή βαγονιών να διατηρούν με ασφάλεια τα επικίνδυνα αγαθά.

- 7.3.1.8** Κατά την μεταφορά, κανένα υπόλειμμα επικίνδυνου αγαθού δεν πρέπει κολλήσει στην εξωτερική επιφάνεια των εμπορευματοκιβωτίων, βαγονιών.
- 7.3.1.9** Αν υπάρχουν εγκατεστημένα διάφορα συστήματα κλεισίματος σε σειρές, αυτό που βρίσκεται πιο κοντά στην ουσία που πρόκειται να μεταφερθεί, πρέπει να κλειστεί πρώτο πριν από την φόρτωση.
- 7.3.1.10** Άδεια εμπορευματοκιβώτια και βαγόνια τα οποία έχουν μεταφέρει επικίνδυνα στερεά αγαθά θα πρέπει να αντιμετωπίζονται με τον ίδιο τρόπο όπως περιγράφει ο RID για γεμάτα bulk containers, εμπορευματοκιβώτια και βαγόνια εκτός και αν έχουν παρθεί μέτρα για την εξουδετέρωση τυχόν κινδύνων.
- 7.3.1.11** Αν εμπορευματοκιβώτια για χύμα μεταφορά ή βαγόνια χρησιμοποιούνται για την χύμα μεταφορά υλικών ικανών να προκαλέσουν έκρηξη σκόνης ή να δημιουργήσουν έφλεκτους ατμούς, πρέπει να ληφθούν κατάλληλα μέτρα για να αποκλειστούν οι πηγές έναυσης και να αποτραπούν επικίνδυνες ηλεκτροστατικές φορτίσεις κατά την φόρτωση.
- 7.3.1.12** Ουσίες, όπως για παράδειγμα απόβλητα, τα οποία μπορεί να αντιδράσουν επικίνδυνα με άλλες ουσίες και ουσίες διαφορετικών κλάσεων και αγαθά που δεν αφορούν τον RID, τα οποία είναι ικανά να αντιδράσουν με άλλα επικινδύνως δεν θα πρέπει να τοποθετούνται μαζί στο ίδιο εμπορευματοκιβώτιο ή βαγόνο. Επικίνδυνες αντιδράσεις είναι οι:
- α) Καύση και/ή ανάπτυξη υψηλών θερμοκρασιών
 - β) Εκπομπή εύφλεκτων και/ή τοξικών αερίων
 - γ) Σχηματισμός διαβρωτικών υγρών
 - δ) Σχηματισμός ασταθών ουσιών
- 7.3.1.13** Πριν τη φόρτωση ενός εμπορευματοκιβωτίου ή βαγονιού, θα πρέπει να γίνεται οπτική επιθεώρηση για να βεβαιωθεί ότι είναι δομικά λειτουργικό, τα εσωτερικά τοιχώματα, η οροφή και το δάπεδο δεν εμφανίζουν χτυπήματα ή βλάβες και ότι κάθε εσωτερικά καλύμματα ή εξοπλισμός συγκράτησης της ουσίας δε φέρουν σχισίματα, εκδορές ή άλλες βλάβες οι οποίες θα επηρεάσουν την ικανότητα στερέωσης – ασφάλισης. "Δομικά συντηρήσιμο", με την έννοια των μεταφορών, σημαίνει ότι το εμπορευματοκιβώτιο για χύμα μεταφορά, εμπορευματοκιβώτιο ή βαγόνο δεν παρουσιάζει σημαντικές ανεπάρκειες στα δομικά στοιχεία του, π.χ. στις πλευρικές ράβδους οροφής κορυφής και δαπέδου, στην πάνω και κάτω ποδιά της θύρας, στις εγκάρσιες δοκούς του δαπέδου, στους γωνιακούς ορθοστάτες, και στους γωνιακούς συνδέσμους. "Σημαντικές ανεπάρκειες" θεωρούνται οι:
- α) κυρτώσεις, ρωγμές ή σπασίματα στα δομικά μέλη τα οποία επηρεάζουν την ακεραιότητα του εμπορευματοκιβωτίου ή βαγονιού
 - β) περισσότερες από μία συγκολλήσεις ή ακατάλληλες συγκολλήσεις (π.χ. επικαλυμμένες συγκολλήσεις) στις ακριανές ράβδους κορυφής ή πυθμένα ή στις άνω ποδιές των θυρών
 - γ) περισσότερες των δύο συγκολλήσεις σε πλευρική ράβδο οροφής ή δαπέδου
 - δ) κάθε συγκόλληση σε στεγανωτικό πόρτας ή σε πλαϊνό δοκάρι

- ε) μεντεσέδες ή άλλα εξαρτήματα τα οποία είναι χτυπημένα, σπασμένα ή λείπουν και γενικότερα δεν βρίσκονται σε καλή κατάσταση
- στ) παρεμβύσματα και πώματα που δεν κλείνουν
- ζ) οποιαδήποτε παραμόρφωση του συνολικού συστήματος ικανής να διαταράξει τη σωστή διάταξη του εξοπλισμού διαχείρισης, μονταρίσματος και ασφάλισης σ' ένα αμάξωμα ή βαγόνι ή όχημα ή την εισαγωγή του σε θέση φόρτωσης πλοίων.
- η) κάθε ζημιά στον εξοπλισμό ανύψωσης ή στον εξοπλισμό χειρισμού
- θ) κάθε ζημιά στον εξοπλισμό συντήρησης ή λειτουργίας

7.3.2 Πρόσθετες διατάξεις για χύμα μεταφορά όταν εφαρμόζονται οι διατάξεις της 7.3.1.1 (α)

7.3.2.1 Οι κώδικοι 'BK1' και 'BK2' στην στήλη (10) του πίνακα Α του κεφαλαίου 3.2 έχουν την παρακάτω έννοια:

BK1: Επιτρέπεται η χύμα μεταφορά σε καλυμένα εμπορευματοκιβώτια χύμα μεταφοράς

BK2: Επιτρέπεται η χύμα μεταφορά σε κλειστά εμπορευματοκιβώτια χύμα μεταφοράς

7.3.2.2 Τα εμπορευματοκιβώτια για χύμα μεταφορά θα πρέπει να συμμορφώνονται με τις απαιτήσεις του κεφαλαίου 6.11

7.3.2.3 Αγαθά Κλάσης 4.2

Η συνολική μάζα που μεταφέρεται σε ένα εμπορευματοκιβώτιο για χύμα μεταφορά πρέπει να είναι τέτοια ώστε η θερμοκρασία αυτανάφλεξης να είναι μεγαλύτερη από 55°C.

7.3.2.4 Αγαθά Κλάσης 4.3

Αυτά τα αγαθά θα πρέπει να μεταφέρονται σε εμπορευματοκιβώτια για χύμα μεταφορά (κωδικός BK2) τα οποία είναι αδιάβροχα.

7.3.2.5 Αγαθά Κλάσης 5.1

Τα εμπορευματοκιβώτια για χύμα μεταφορά πρέπει να είναι κατασκευασμένα ή διαμορφωμένα με τέτοιο τρόπο ώστε τα αγαθά να μην έρχονται σε επαφή με ξύλο ή άλλο μη συμβατό υλικό.

7.3.2.6 Εμπορεύματα Κλάσης 6.2

7.3.2.6.1 Ζωικό υλικό Κλάσης 6.2

Ζωικό υλικό που περιέχει μολυσματικές ουσίες (UN Αρ. 2814, 2900 και 3373) επιτρέπεται για χύμα μεταφορά σε εμπορευματοκιβώτια υπό τον όρο ότι ικανοποιούνται οι ακόλουθοι όροι:

- a) επιτρέπονται καλυμένα εμπορευματοκιβώτια για χύμα μεταφορά BK1 σκεπασμένα με την προϋπόθεση ότι δεν θα είναι γεμάτα έως την μέγιστη επιτρεπτή χωρητικότητα για να μην έρχονται σε επαφή με το κάλυμμα. Επιτρέπονται επίσης και κλειστά εμπορευματοκιβώτια για χύμα μεταφορά BK2.
- b) τα κλειστά και τα καλυμένα εμπορευματοκιβώτια για χύμα μεταφορά και τα ανοίγματά τους θα

πρέπει να είναι στεγανά είτε εκ κατασκευής ή από την χρήση κατάλληλων μέσων.

- c) το ζωικό υλικό θα απολυμαίνεται κατάλληλα πλήρως προ της φόρτωσής του και πριν τη μεταφορά.
- d) τα εμπορευματοκιβώτια για χύμα μεταφορά πρέπει να καλύπτονται με επιπλέον κάλυμμα από απορροφητικό υλικό επεξεργασμένο με απολυμαντικό.
- e) κλειστά ή καλυμμένα εμπορευματοκιβώτια για χύμα μεταφορά δεν θα πρέπει να ξαναχρησιμοποιούνται μέχρι να καθαριστούν και να απολυμανθούν.

ΣΗΜΕΙΩΣΗ: Πρόσθετες διατάξεις ενδέχεται να απαιτηθούν από τις αρμόδιες εθνικές υγειονομικές αρχές.

7.3.2.6.2 Απόβλητα Κλάσης 6.2 (UN 3291)

- a) (Δεσμευμένο)
- β) Τα κλειστά εμπορευματοκιβώτια για χύμα μεταφορά και τα ανοίγματά τους θα πρέπει να είναι στεγανά εκ κατασκευής. Τα εμπορευματοκιβώτια για χύμα μεταφορά δε θα πρέπει να έχουν στο εσωτερικό τους πορώδη υλικά καθώς και να υπάρχουν ρωγμές ή άλλες αιτίες που θα μπορούν να χαλάσουν τις συσκευασίες των αγαθών, να εμποδίσουν την απολύμανση και να προκαλέσουν ακούσια την απελευθέρωση των αγαθών.
- γ) Απόβλητα με αρ. UN 3291 πρέπει να φυλάσσονται σε κλειστά εμπορευματοκιβώτια για χύμα μεταφορά και σε κλειστές στεγανές πλαστικές σακούλες ελεγμένες και εγγεκριμένες από το UN για στερεά του τύπου συσκευασίας II και να τους τοποθετούνται σημάσεις σύμφωνα με το 6.1.3.1. Τέτοιες πλαστικές σακούλες πρέπει να μπορούν να περνάνε τους ελέγχους για σκίσιματα και σύγκρουση σύμφωνα με το ISO 7765-1:1988 "Plastic film and sheeting – Determination of impact resistance by the free-falling dart method – Part 1: Staircase methods" και ISO 6383-2:1983 "Plastics – Film and sheeting – Determination of tear resistance – Part 2: Elmendorf method". Κάθε σακούλα θα πρέπει να έχει αντοχή σε σύγκρουση τουλάχιστον 165 g και αντοχή σε σκίσιμο τουλάχιστον 480 g τόσο σε παράλληλα όσο και σε κάθετα επίπεδα σε σχέση με το μήκος της σακούλας. Το μέγιστο καθαρό βάρος της κάθε σακούλας πρέπει να είναι 30 κιλά.
- δ) Μονά αντικείμενα τα οποία ξεπερνούν τα 30 κιλά, π.χ. στρώματα αποβλήτων μπορεί να μην μεταφέρονται σε πλαστικές σακούλες όταν το επιτρέπει η αρμόδια αρχή.
- ε) Απόβλητα του UN αρ. 3291 τα οποία περιέχουν υγρά θα πρέπει να μεταφέρονται μόνο με πλαστικές σακούλες οι οποίες περιέχουν απορροφητικά υλικά ικανά να απορροφήσουν ολόκληρη την ποσότητα ώστε να μη χυθεί στα εμπορευματοκιβώτια για χύμα μεταφορά.
- στ) Απόβλητα του UN αρ. 3291 που περιέχουν αιχμηρά αντικείμενα πρέπει να μεταφέρονται μόνο σε σκληρά πακέτα τα οποία είναι ελεγμένα και εγγεκριμένα από το UN και πληρούν τις διατάξεις των οδηγιών συσκευασίας P621, IBC620 ή LP621
- ζ) Στερεές συσκευασίες καθοριζόμενες από τις οδηγίες συσκευασίας P621, IBC620 ή LP621

μπορούν επίσης να χρησιμοποιηθούν. Θα πρέπει να είναι κατάλληλα ασφαλισμένες ώστε να αποφεύγονται ζημιές υπό κανονικές συνθήκες μεταφοράς. Απόβλητα που μεταφέρονται στερεές συσκευασίες και σε πλαστικές σακούλες μαζί στο ίδιο κλειστό εμπορευματοκιβώτιο για χύμα μεταφορά πρέπει να απομονώνονται κατάλληλα μεταξύ τους, π.χ. με χρήση κιγκλιδωμάτων ή διαχωριστήρων, διχτυών ή άλλων μέσων τέτοιων ώστε να αποφεύγονται οι ζημιές υπό κανονικές συνθήκες μεταφοράς.

- η) Απόβλητα με αρ. UN 3291 σε πλαστικές σακούλες θα πρέπει να μην σιβάζονται σε κλειστά εμπορευματοκιβώτια για χύμα μεταφορά ώστε να κινδυνεύει η στεγανότητά τους.
- θ) Το κλειστό εμπορευματοκιβώτιο για χύμα μεταφορά θα επιθεωρείται για τυχών διαρροές ή λεκέδες μετά από κάθε ταξίδι. Αν απόβλητα με αρ. UN 3291 έχουν χυθεί ή λεκιάσει το κλειστό εμπορευματοκιβώτιο για χύμα μεταφορά, δεν θα πρέπει να ξαναχρησιμοποιηθεί μέχρι να καθαριστεί προσεκτικά και αν απαιτείται να απολυμανθεί με τα κατάλληλα μέσα (ουσίες). Κανένα άλλο αγαθό δεν θα πρέπει να μεταφέρεται μαζί με αγαθά με αρ. UN 3291, εκτός από ιατρικά ή ζωικά απόβλητα. Αν μεταφερθούν άλλου είδους αγαθά, τότε αυτά θα πρέπει να ελεγχθούν για πιθανές μολύνσεις.

7.3.2.7 Αγαθά Κλάσης 7

Για την μεταφορά μη συσκευασμένων ραδιενεργών υλικών, δείτε το 4.1.9.2.3

7.3.2.8 Αγαθά Κλάσης 8

Αυτά τα αγαθά πρέπει να μεταφέρονται με εμπορευματοκιβώτια για χύμα μεταφορά τα οποία είναι υδατοστεγή

7.3.3 Ειδικές διατάξεις για χύμα μεταφορά όταν εφαρμόζονται οι διατάξεις της 7.3.1.1 (β)

Όταν φαίνεται ένας αλφαριθμητικός κωδικός που ξεκινάει από 'VW' σε μια καταχώρηση στη Στήλη (17) του Πίνακα Α του Κεφαλαίου 3.2, ισχύουν οι παρακάτω ειδικές διατάξεις:

- VW1** Επιτρέπεται η μεταφορά φορτίων χύμα σε κλειστά ή καλυμμένα βαγόνια, σε κλειστά εμπορευματοκιβώτια ή σε μεγάλα καλυμμένα εμπορευματοκιβώτια.
- VW2** Μεταφορά φορτίων χύμα επιτρέπεται σε κλειστά βαγόνια με μεταλλικό σώμα, κλειστά μεταλλικά εμπορευματοκιβώτια και σε καλυμμένα βαγόνια και καλυμμένα μεγάλα εμπορευματοκιβώτια καλυμμένα με μη-εύφλεκτο κάλυμμα και με μεταλλικό σώμα ή με δάπεδο και τοιχώματα προστατευμένα από το φορτίο.
- VW3** Μεταφορά φορτίων χύμα επιτρέπεται σε καλυμμένα βαγόνια και καλυμμένα μεγάλα εμπορευματοκιβώτια με επαρκή εξαερισμό ή σε βαγόνια κινητής οροφής. Κατάλληλα μέτρα πρέπει να λαμβάνονται ώστε να εξασφαλίζεται ότι κανένα από τα περιεχόμενα ιδιαίτερα τα υγρά δεν μπορεί να διαφύγει.
- VW4** Μεταφορά φορτίων χύμα επιτρέπεται σε κλειστά ή καλυμμένα βαγόνια με μεταλλικό σώμα, και σε κλειστά μεταλλικά εμπορευματοκιβώτια ή σε καλυμμένα μεγάλα μεταλλικά εμπορευματοκιβώτια. Για

τους UN Αριθμ. 2008, 2009, 2210, 2545, 2546, 2881, 3189 και 3190, επιτρέπεται μόνο μεταφορά φορτίων χύμα στερεών αποβλήτων.

- VW5** Μεταφορά φορτίων χύμα επιτρέπεται σε ειδικά εφοδιασμένα βαγόνια και εμπορευματοκιβώτια. Τα δοχεία των ειδικά εφοδιασμένων βαγονιών και εμπορευματοκιβωτίων και τα πώματα τους πρέπει να είναι σύμφωνα με τις γενικές συνθήκες συσκευασίας των 4.1.1.1, 4.1.1.2 και 4.1.1.8. Τα ανοίγματα που χρησιμοποιούνται για φόρτωση και εκφόρτωση πρέπει να μπορούν να κλείνουν ερμητικά.
- VW6** Μεταφορά φορτίων χύμα επιτρέπεται σε βαγόνια κινητής οροφής ή σε μεγάλα κλειστά εμπορευματοκιβώτια.
- VW7** Μεταφορά φορτίων χύμα σε κλειστά ή καλυμμένα βαγόνια, σε κλειστά εμπορευματοκιβώτια ή σε μεγάλα καλυμμένα εμπορευματοκιβώτια επιτρέπεται μόνο εάν η ουσία είναι σε κομμάτια.
- VW8** Μεταφορά φορτίων χύμα επιτρέπεται, ως πλήρες φορτίο, σε κλειστά βαγόνια, κλειστά εμπορευματοκιβώτια ή καλυμμένα βαγόνια ή μεγάλα εμπορευματοκιβώτια καλυμμένα με αδιαπέραστο, μη-εύφλεκτο κάλυμμα.
- Βαγόνια και εμπορευματοκιβώτια πρέπει να είναι έτσι κατασκευασμένο είτε ώστε οι ουσίες που περιέχονται να μην μπορούν να έλθουν σ' επαφή με ξύλο ή οποιοδήποτε άλλο εύφλεκτο υλικό, είτε ώστε η συνολική επιφάνεια του δαπέδου και των τοιχωμάτων, εάν είναι φτιαγμένη από ξύλο ή άλλο εύφλεκτο υλικό να έχει αδιαπέραστη επίστρωση ανθεκτική σε καύση ή να έχει επικαλυφθεί με πυριπτικό νάτριο ή με παρόμοια ουσία.
- VW9** Μεταφορά φορτίων χύμα επιτρέπεται, ως πλήρες φορτίο, σε καλυμμένα βαγόνια, κλειστά εμπορευματοκιβώτια ή σε καλυμμένα μεγάλα εμπορευματοκιβώτια με πλήρη τοιχώματα.
- Για ουσίες της Κλάσης 8, το σώμα του οχήματος ή του εμπορευματοκιβωτίου πρέπει να είναι εφοδιασμένο με κατάλληλη και επαρκώς ανθεκτική εσωτερική επένδυση.
- VW10** Μεταφορά φορτίων χύμα επιτρέπεται σε καλυμμένα βαγόνια, κλειστά εμπορευματοκιβώτια ή καλυμμένα μεγάλα εμπορευματοκιβώτια με πλήρη τοιχώματα.
- Το σώμα των βαγονιών ή των εμπορευματοκιβωτίων πρέπει να είναι στεγανό από διαρροή ή να έχει επίστρωση στεγανή από διαρροή, για παράδειγμα με κατάλληλη και επαρκώς ανθεκτική εσωτερική επένδυση.
- VW11** Μεταφορά φορτίων χύμα επιτρέπεται σε ειδικά εφοδιασμένα βαγόνια και εμπορευματοκιβώτια με τρόπο ο οποίος δεν συνεπάγεται κινδύνους για τον άνθρωπο, τα ζώα και το περιβάλλον, π.χ. με φόρτωση των απόβλητων σε σάκους ή με αεροστεγείς συνδέσεις.
- VW12** Ουσίες για τις οποίες η μεταφορά σε βυτιοφόρες φορτάμαξες, σε φορητές δεξαμενές ή σε εμπορευματοκιβώτια-δεξαμενές είναι ακατάλληλη λόγω της υψηλής θερμοκρασίας και πυκνότητας της ουσίας μπορούν να μεταφέρονται σε ειδικά οχήματα ή εμπορευματοκιβώτια σύμφωνα με τα πρότυπα που καθορίζονται από την αρμόδια αρχή της χώρας προέλευσης. Εάν η χώρα προέλευσης δεν είναι συμβαλλόμενο μέρος που υπόκειται στην παρούσα οδηγία, οι συνθήκες που ορίζονται πρέπει να είναι αναγνωρισμένες από την αρμόδια αρχή της πρώτης χώρας που είναι συμβαλλόμενο μέρος που υπόκειται στην παρούσα οδηγία στην οποία φθάνει η αποστολή.

- VW13** Μεταφορά φορτίων χύμα επιτρέπεται σε ειδικά εφοδιασμένα βαγόνια ή εμπορευματοκιβώτια σύμφωνα με τα πρότυπα που καθορίζονται από την αρμόδια αρχή της χώρας προέλευσης. Εάν η χώρα προέλευσης δεν είναι συμβαλλόμενο μέρος που υπόκειται στην παρούσα οδηγία, οι συνθήκες που ορίζονται πρέπει να είναι αναγνωρισμένες από την αρμόδια αρχή της πρώτης χώρας που είναι συμβαλλόμενο μέρος που υπόκειται στην παρούσα οδηγία στην οποία φθάνει η αποστολή.
- VW14**
- (1) Χρησιμοποιημένοι συσσωρευτές μπορούν να μεταφέρονται χύμα σε ειδικά εφοδιασμένα βαγόνια ή εμπορευματοκιβώτια. Μεγάλα πλαστικά εμπορευματοκιβώτια δεν πρέπει να επιτρέπονται. Μικρά πλαστικά εμπορευματοκιβώτια πρέπει να μπορούν να αντέχουν, όταν είναι πλήρη φορτίου, πτώση από ύψος 0.8 μέτρων πάνω σε σκληρή επιφάνεια στους -18 °C, χωρίς να σπάνε.
- (2) Τα διαμερίσματα φορτίου βαγονιών ή εμπορευματοκιβωτίων πρέπει να είναι από χάλυβα ανθεκτικό στις διαβρωτικές ουσίες που περιέχονται στους συσσωρευτές. Λιγότερο ανθεκτικοί χάλυβες μπορούν να χρησιμοποιούνται όταν υπάρχει επαρκώς μεγάλο πάχος τοιχώματος ή πλαστική επένδυση/στρώμα ανθεκτική στις διαβρωτικές ουσίες. Ο σχεδιασμός των διαμερισμάτων φορτίου των βαγονιών ή των εμπορευματοκιβωτίων πρέπει να λαμβάνει υπ' όψιν οποιοδήποτε υπόλειμμα ρεύματος και ισχύος από τις συσσωρευτές.
- ΣΗΜΕΙΩΣΗ:** Χάλυβας με μέγιστο ρυθμό προοδευτικής αναγωγής 0.1 χιλ. ανά έτος υπό την επίδραση διαβρωτικών ουσιών μπορεί να θεωρείται ως ανθεκτικός.
- (3) Πρέπει να εξασφαλίζεται με κατασκευαστικά μέτρα ότι δεν θα υπάρξει διαρροή διαβρωτικών ουσιών από τα διαμερίσματα φορτίου των οχημάτων ή των εμπορευματοκιβωτίων κατά τη διάρκεια της μεταφοράς. Ανοιχτά διαμερίσματα φορτίου πρέπει να καλύπτονται. Το κάλυμμα πρέπει να είναι ανθεκτικό στις διαβρωτικές ουσίες.
- (4) Πριν από τη φόρτωση, τα διαμερίσματα φορτίου των βαγονιών ή των εμπορευματοκιβωτίων, συμπεριλαμβανομένου του εξοπλισμού τους, πρέπει να επιθεωρούνται για φθορά. Οχήματα ή εμπορευματοκιβώτια με φθαρμένα διαμερίσματα φορτίου δεν πρέπει να φορτώνονται.
- Τα διαμερίσματα φορτίου βαγονιών ή εμπορευματοκιβωτίων δεν πρέπει να φορτώνονται πάνω από την κορυφή των τοιχωμάτων τους.
- (5) Συσσωρευτές που περιέχουν διαφορετικές ουσίες και άλλα εμπορεύματα που είναι πιθανόν να αντιδράσουν επικίνδυνα μεταξύ τους δεν πρέπει να υπάρχουν στα διαμερίσματα φορτίου των οχημάτων ή των εμπορευματοκιβωτίων (βλέπε "*Επικίνδυνη αντίδραση*" στην παράγ. 1.2.1).
- Κατά τη διάρκεια της μεταφοράς κανένα επικίνδυνο υπόλειμμα από διαβρωτικές ουσίες που περιέχεται στους συσσωρευτές δεν πρέπει να είναι κολλημένο στην εξωτερική επιφάνεια των διαμερισμάτων φορτίου των βαγονιών ή των εμπορευματοκιβωτίων.
- VW15** Μεταφορά φορτίων χύμα επιτρέπεται σε κλειστά βαγόνια, σε καλυμμένα βαγόνια με κινούμενη οροφή, σε καλυμμένα βαγόνια, σε κλειστά εμπορευματοκιβώτια ή επικαλυμμένα μεγάλα εμπορευματοκιβώτια για στερεά (ουσίες ή μίγματα όπως παρασκευάσματα ή απόβλητα) τα οποία περιέχουν κατά μέσον όρο όχι περισσότερα από 1000 mg/kg ουσιών για τις οποίες έχει οριστεί ο αριθμός UN. Σε κανένα σημείο

του φορτίου δεν θα είναι η συγκέντρωσις αυτής της ουσίας ή αυτών των ουσιών υψηλότερη από 10.000 mg/kg.

Το σώμα των βαγόνια ή των εμπορευματοκιβώτιων πρέπει να είναι στεγανό από διαρροή ή να έχει επίστρωση στεγανή από διαρροή, για παράδειγμα με κατάλληλη και επαρκώς ανθεκτική εσωτερική επένδυση.

VW16 Μεταφορά φορτίων χύμα επιτρέπεται σε συμφωνία με τις διατάξεις του 4.1.9.2.3

VW17 Μεταφορά φορτίων χύμα του SCO-I επιτρέπεται σε συμφωνία με τις διατάξεις 4.1.9.2.3

Κεφάλαιο 7.4

Διατάξεις που αφορούν στη μεταφορά σε δεξαμενές

Επικίνδυνα αγαθά μπορούν να μεταφέρονται μόνο σε δεξαμενές όταν υπάρχει κωδικός στην στήλη 10 ή 12 του Πίνακα Α του κεφ. 3.2 ή όταν μια αρμόδια αρχή έχει εκδόσει εξουσιοδότηση σε συμφωνία με τις συνθήκες που καθορίζονται στο κεφ. 6.7.1.3. Οι απαιτήσεις του κεφ. 4.2, 4.3, 4.4 ή 4.5 όπως θα ισχύει θα πρέπει να τηρούνται κατά τη μεταφορά.

Κεφάλαιο 7.5

Διατάξεις που αφορούν στη φόρτωση, εκφόρτωση και διαχείριση

ΣΗΜΕΙΩΣΗ: Στο νοηματικό πλαίσιο αυτού του τμήματος, η τοποθέτηση ενός εμπορευματοκιβωτίου, εμπορευματοκιβωτίου χύδην, βυτιοφόρου εμπορευματοκιβωτίου, φορητής δεξαμενής ή οχήματος οδικής μεταφοράς επί φορτάμαζας, θεωρείται ως φόρτωση, και αφαίρεση αυτού θεωρείται εκφόρτωση.

7.5.1 Γενικές διατάξεις

7.5.1.1 Οι απαιτήσεις που ισχύουν στο σταθμό προώθησης θα τηρούνται για τη φόρτωση των αγαθών υπό τον όρο ότι δεν αντιβαίνουν τις απαιτήσεις του παρόντος κεφαλαίου.

7.5.1.2 Εκτός εάν καθορίζεται διαφορετικά εις τον RID, η φόρτωση δεν θα εκτελείται εάν:

- ο έλεγχος των εγγράφων ή
 - μία οπτική εξέταση της φορτάμαζας ή του μεγάλου/ων εμπορευματοκιβωτίου/ων, του εμπορευματοκιβωτίου/ων χύδην, του βυτιοφόρου εμπορευματοκιβωτίου/ων, της φορητής δεξαμενής/ων ή του οχήματος/των οδικής μεταφοράς, αν υφίστανται, καθώς επίσης και του εξοπλισμού τους που χρησιμοποιείται στη φόρτωση και εκφόρτωση,
- δείχνουν ότι η φορτάμαξα, το μεγάλο εμπορευματοκιβώτιο, το εμπορευματοκιβώτιο χύδην, το βυτιοφόρο εμπορευματοκιβώτιο, η φορητή δεξαμενή, το όχημα οδικής μεταφοράς ή ο εξοπλισμός τους δεν συμμορφούνται με τις ρυθμιστικές διατάξεις.

Τα εσωτερικά και τα εξωτερικά ενός βαγονιού ή ενός εμπορευματοκιβωτίου πρέπει να επιθεωρούνται πριν την φόρτωση για να βεβαιωθεί ότι δεν υπάρχουν ζημιές οι οποίες μπορούν να επηρεάσουν την ακεραιότητά του και των κόλα που θα φορτωθούν σε αυτό.

7.5.1.3 Εκτός εάν καθορίζεται διαφορετικά εις τον RID, η εκφόρτωση δεν θα γίνεται εάν οι ανωτέρω αναφερθείσες επιθεωρήσεις αποκαλύψουν ελλείψεις που ενδέχεται να επηρεάσουν την ασφάλεια ή την ασφαλή εκφόρτωση.

7.5.1.4 Σύμφωνα με τις διατάξεις της παρ. 7.5.11 και την στήλη (18) του πίνακα Α στο Κεφάλαιο 3.2, ορισμένα επικίνδυνα εμπορεύματα πρέπει να διακινούνται μόνο ως "πλήρες φορτίο" ή σε πλήρως φορτωμένα βαγόνια.

7.5.1.5 Αν απαιτούνται ετικέτες με βέλη προσανατολισμού, τότε τα κόλα και επιπρόσθετες εξωτερικές συσκευασίες θα τοποθετούνται σύμφωνα με τη φορά των ετικετών.

ΣΗΜΕΙΩΣΗ: Υγρά επικίνδυνα αγαθά θα φορτώνονται κάτω από στεγνά επικίνδυνα αγαθά όταν αυτό είναι δυνατό.

7.5.2 Περιορισμοί μεικτής φόρτωσης

7.5.2.1 Κόλα που φέρουν διαφορετικές ετικέτες κινδύνου δεν πρέπει να φορτώνονται μαζί στο ίδιο βαγόνι ή εμπορευματοκιβώτιο εκτός εάν επιτρέπεται μικτή φόρτωση σύμφωνα με τον παρακάτω Πίνακα με

βάση τις ετικέτες κινδύνου που φέρουν.

Οι απαγορεύσεις για μεικτή φόρτωση κόλων πρέπει επιπλέον να εφαρμόζονται στη μεικτή φόρτωση κόλων και μικρών εμπορευματοκιβωτίων και στη μεικτή φόρτωση μικρών εμπορευματοκιβωτίων σε βαγόνια ή μεγάλα εμπορευματοκιβώτια στα οποία μεταφέρονται μικρά εμπορευματοκιβώτια.

ΣΗΜΕΙΩΣΗ: Σύμφωνα με την 5.4.1.4.2, πρέπει να εκδίδονται ξεχωριστά έγγραφα μεταφοράς για φορτία που δε μπορούν να φορτώνονται μαζί στο ίδιο όχημα ή εμπορευματοκιβώτιο.

Αριθμοί Ετικετών	1	1.4	1.5	1.6	2.1, 2.2, 2.3	3	4.1	4.1 + I	4.2	4.3	5.1	5.2	5.2 + 1	6.1	6.2	7 A, B, C	8	9			
1	Βλέπε 7.5.2.2										d							b			
1.4					a	a	a		a	a	a	a		a	a	a	a	a	a	a	a
1.5																					b
1.6																					b
2.1, 2.2, 2.3		a			X	X	X		X	X	X	X		X	X	X	X	X			
3		a			X	X	X		X	X	X	X		X	X	X	X	X			
4.1		a			X	X	X		X	X	X	X		X	X	X	X	X			
4.1 + 1								X													
4.2		a			X	X	X		X	X	X	X		X	X	X	X	X			
4.3		a			X	X	X		X	X	X	X		X	X	X	X	X			
5.1	d	a			X	X	X		X	X	X	X		X	X	X	X	X			
5.2		a			X	X	X		X	X	X	X	X	X	X	X	X	X			
5.2 + 1												X	X								
6.1		a			X	X	X		X	X	X	X		X	X	X	X	X			
6.2		a			X	X	X		X	X	X	X		X	X	X	X	X			
7A, 7B, 7C		a			X	X	X		X	X	X	X		X	X	X	X	X			
8		a			X	X	X		X	X	X	X		X	X	X	X	X			
9	b	a bc	b	b	X	X	X		X	X	X	X		X	X	X	X	X			

X Επιτρέπεται μικτή φόρτωση

a Επιτρέπεται μικτή φόρτωση με ουσίες και είδη 1.4S.

b Επιτρέπεται μικτή φόρτωση μεταξύ εμπορευμάτων της Κλάσης 1 και σωστικές συσκευές της Κλάσης 9 (UN Αριθμ. 2990 και 3072).

c Επιτρέπεται μικτή φόρτωση μεταξύ ενεργοποιητών αεροσάκων ή συσκευές αεροσάκων, ή προεντατήρες ζωνών ασφαλείας κατηγορίας 1.4, συμβατότητας G, (αρ. UN 0503) και ενεργοποιητών αεροσάκων ή συσκευές αεροσάκων, ή προεντατήρες ζωνών ασφαλείας κλάσης 9 (αρ. UN 3268).

d Επιτρέπεται μικτή φόρτωση μεταξύ εκρηκτικών (εκτός εκρηκτικών με αρ. UN 0083, τύπου C) και νιτρικού αμμώνιου (UN Αρ. 1942 και 2067) και αλκαλικές μεταλλικές νιτρικές ενώσεις και νιτρικές ενώσεις αλκαλικής γαίας δεδομένου ότι όλα θεωρούνται εκρηκτικά κλάσης 1 για επικόλληση, διαχωρισμό, αποθήκευση και μέγιστου επιτρηπού φορτίου. Στις αλκαλικά μεταλλικά νιτρικά άλατα συμπεριλαμβάνονται το νιτρικό καΐσιο (UN 1451), το νιτρικό λίθιο (UN 2722), το νιτρικό κάλιο (UN 1486), το νιτρικό ρουβίδιο (UN 1477) και το νιτρικό νάτριο (UN 1498). Στα νιτρικά άλατα μετάλλων αλκαλικών γαιών συμπεριλαμβάνονται το νιτρικό βάριο (UN 1446), το νιτρικό βηρύλλιο (UN 2464), το νιτρικό ασβέστιο (UN 1454), το νιτρικό μαγνήσιο (UN 1474) και το νιτρικό στρόντιο (UN 1507).

7.5.2.2

Κόλα που περιέχουν ουσίες ή είδη της Κλάσης 1, που φέρουν ετικέτα σύμφωνη με τα πρότυπα Αριθμ. 1, 1.4, 1.5 ή 1.6 τα οποία είναι καταχωρημένα σε διαφορετικές ομάδες συμβατότητας δεν πρέπει να φορτώνονται μαζί στο ίδιο όχημα ή εμπορευματοκιβώτιο, εκτός εάν επιτρέπεται μικτή φόρτωση σύμφωνα με τον παρακάτω Πίνακα για τις αντίστοιχες ομάδες συμβατότητας.

Ομάδα Συμβατότητας	B	C	D	E	F	G	H	J	L	N	S
B	X		^a								X
C		X	X	X		X				^{b c}	X
D	^a	X	X	X		X				^{b c}	X
E		X	X	X		X				^{b c}	X
F					X						X
G		X	X	X		X					X
H							X				X
J								X			X
L									^d		
N		^{b c}	^{b c}	^{b c}						^b	X
S	X	X	X	X	X	x	X	X		X	X

X = Επιτρέπεται μικτή φόρτωση

- ^a Κόλα που περιέχουν είδη της ομάδας συμβατότητας B και ουσίες και είδη της ομάδας συμβατότητας D μπορούν να φορτώνονται μαζί σε ένα όχημα εφόσον μεταφέρονται σε ξεχωριστά εμπορευματοκιβώτια ή διαμερίσματα σχεδιασμού εγκεκριμένου από την αρμόδια αρχή ή ένα σώμα ορισμένο απ' αυτήν, τέτοιο ώστε να μην υπάρχει κίνδυνος μετάδοσης έκρηξης από τα είδη της ομάδας συμβατότητας B στις ουσίες ή τα είδη της ομάδας συμβατότητας D. Ο διαχωρισμός πρέπει να γίνεται είτε με την χρήση ξεχωριστών διαμερισμάτων είτε τοποθετώντας ένα από τα δύο είδη εκρηκτικών σε ειδικό αποθηκευτικό σύστημα. Και οι δύο μέθοδοι διαχωρισμού πρέπει να εγκριθούν από αρμόδια αρχή.
- ^b Διαφορετικοί τύποι ειδών της υποδιαίρεσης 1.6, ομάδα συμβατότητας N, μπορούν να μεταφέρονται μαζί ως είδη της υποδιαίρεσης 1.6, ομάδα συμβατότητας N, μόνο όταν είναι αποδεδειγμένο με έλεγχο ή αναλογία ότι δεν υπάρχει πρόσθετος κίνδυνος συμπαθητικής έκρηξης μεταξύ των ειδών. Αλλιώς θα πρέπει να γίνεται διαχείριση όπως στην υποδιαίρεση κινδύνου 1.1.
- ^c όταν είδη της ομάδας συμβατότητας N μεταφέρονται με ουσίες ή είδη των ομάδων συμβατότητας C, D ή E, τα είδη της ομάδας συμβατότητας N πρέπει να θεωρούνται ως έχοντα τα χαρακτηριστικά της ομάδας συμβατότητας D.
- ^d Κόλα που περιέχουν ουσίες και είδη της Ομάδας συμβατότητας L μπορούν να φορτώνονται μαζί σε ένα όχημα ή σε ένα εμπορευματοκιβώτιο με κόλα που περιέχουν τον ίδιο τύπο ουσιών και ειδών εκείνης της ομάδας συμβατότητας.

7.5.2.3

(Δεσμευμένο)

7.5.2.4 Η μικτή φόρτωση επικινδύνων εμπορευμάτων συσκευασμένων εις περιορισμένες ποσότητες με οποιονδήποτε τύπο εκρηκτικών ουσιών και ειδών, εκτός από εκείνα του Τμήματος 1.4 και των αριθμών UN 0161 και 0499, απαγορεύεται.

7.5.3 Απόσταση Ασφαλείας

Κάθε βαγόνι ή μεγάλη δεξαμενή που περιέχει ουσίες ή είδη της Κλάσης 1 και φέρει μία αφίσα σύμφωνα με τα υποδείγματα Αρ. 1, 1.5 ή 1.6, θα διαχωρίζονται επί του ιδίου τραίνου από βαγόνια ή μεγάλα εμπορευματοκιβώτια που φέρουν μία αφίσα σύμφωνα με τα υποδείγματα 2.1, 3, 4.1, 4.2, 4.3, 5.1 ή 5.2 με απόσταση ασφαλείας.

Η απαίτηση γι' αυτή την απόσταση ασφαλείας πληρούται αν η απόσταση μεταξύ της κεφαλής του αποσβεστήρα ενός βαγονιού ή το τέλος του τοιχώματος ενός μεγάλου εμπορευματοκιβωτίου και η κεφαλή αποσβεστήρα ενός άλλου βαγονιού ή το ακραίο τοίχωμα ενός άλλου μεγάλου εμπορευματοκιβωτίου είναι:

- α) τουλάχιστον 18 μέτρα, ή
- β) είναι κατειλημμένη από δύο διαξονικά βαγόνια ή ένα βαγόνι με 4 ή περισσότερους άξονες

7.5.4 Προφυλάξεις αναφορικά με τρόφιμα, άλλα είδη κατανάλωσης και ζωοτροφές

Εάν ορίζεται ειδική διάταξη CW28 για μια ουσία ή είδος στη Στήλη (18) του Πίνακα Α του Κεφαλαίου 3.2, πρέπει να λαμβάνονται προφυλάξεις αναφορικά με τρόφιμα, άλλα είδη κατανάλωσης και ζωοτροφές ως εξής.

Κόλα καθώς και ακαθάριστες κενές συσκευασίες, συμπεριλαμβανομένων μεγάλων συσκευασιών και εμπορευματοκιβωτίων μεσαίας χωρητικότητας για φορτία χύμα (IBCs), που φέρουν ετικέτες σύμφωνες με τα πρότυπα Αριθμ. 6.1 ή 6.2 και εκείνα που φέρουν ετικέτες σύμφωνες με το πρότυπο Αριθμ. 9 που περιέχουν εμπορεύματα των UN Αριθμ. 2212, 2315, 2590, 3151, 3152 ή 3245, δεν πρέπει να στοιβάζονται ή να φορτώνονται σε άμεση εγγύτητα με κόλα που είναι γνωστό ότι περιέχουν τρόφιμα, άλλα είδη κατανάλωσης ή ζωοτροφές σε οχήματα, σε εμπορευματοκιβώτια και σε χώρους φόρτωσης, εκφόρτωσης ή μεταφόρτωσης.

Όταν αυτά τα κόλα, που φέρουν τις παραπάνω ετικέτες, φορτώνονται σε άμεση εγγύτητα με κόλα που είναι γνωστό ότι περιέχουν τρόφιμα, άλλα είδη κατανάλωσης ή ζωοτροφές, πρέπει να διατηρούνται ξεχωριστά από τα τελευταία:

- (α) με πλήρη διαχωριστικά τα οποία πρέπει να είναι τόσο ψηλά όσο τα κόλα που φέρουν τις παραπάνω ετικέτες,
- (β) με κόλα που δεν φέρουν ετικέτες σύμφωνες με τα πρότυπα Αριθμ. 6.1, 6.2 ή 9 ή κόλα που φέρουν ετικέτες σύμφωνες με το πρότυπο Αριθμ.9 αλλά που δεν περιέχουν εμπορεύματα των Αριθμ. UN 2212, 2315, 2590, 3151, 3152 ή 3245, ή
- (γ) με ένα διάστημα τουλάχιστον 0.8 μέτρων,

εκτός εάν τα κόλα που φέρουν τις παραπάνω ετικέτες είναι εφοδιασμένα με μια πρόσθετη συσκευασία

ή είναι πλήρως καλυμμένα (π.χ. με κάλυμμα, κάλυμμα από ινοσανίδες ή άλλα μέσα).

7.5.5 (Δεσμευμένο)

7.5.6 (Δεσμευμένο)

7.5.7 Διαχείριση και Αποθήκευση

7.5.7.1 Όπου αυτό μπορεί να εφαρμοστεί στα βαγόνια και στα εμπορευματοκιβώτια πρέπει να τοποθετούνται συσκευές οι οποίες διευκολύνουν την ασφάλιση και την διαχείριση των επικίνδυνων αγαθών. Κόλα που περιέχουν επικίνδυνες ουσίες και μη συσκευασμένα επικίνδυνα αγαθά θα πρέπει να ασφαρίζονται με κατάλληλα μέσα (π.χ. ιμάντες συγκράτησης, κυλιόμενα πηχάκια, προσαρμοζόμενους βραχίονες) στο βαγόνι ή το εμπορευματοκιβώτιο με τέτοιο τρόπο ώστε να παρεμποδίζεται κάθε μετακίνηση κατά την μεταφορά η οποία μπορεί να επηρεάσει τον προσανατολισμό του κόλα ή να του προκαλέσει ζημιά. Όταν μεταφέρονται επικίνδυνα εμπορεύματα μαζί με άλλα αντικείμενα (π.χ. βαριά μηχανήματα ή πλαίσια) θα πρέπει όλα να είναι ασφαλισμένα ή συσκευασμένα κατάλληλα ώστε να αποφευχθεί η ακούσια κίνησή τους. Οι μετακινήσεις των κόλων μπορεί επίσης να αποφευχθούν γεμίζοντας τα κενά μεταξύ τους με σφήνες ή με την χρήση κατάλληλων μέσων για να τα ασφαλίσουμε.

7.5.7.2 Τα κόλα δεν θα πρέπει να στοιβάζονται εκτός και αν είναι σχεδιασμένα κατάλληλα. Αν πρόκειται να στοιβάξουμε κόλα διαφορετικών τύπων, σχεδιασμένων για στοιβάξη, πρέπει να προσέξουμε την συμβατότητα μεταξύ τους. Όπου είναι απαραίτητο θα πρέπει να προστατεύουμε τα κόλα που βρίσκονται από κάτω με την χρήση κατάλληλου εξοπλισμού.

7.5.7.3 Κατά τη φόρτωση και την εκφόρτωση, κόλα που περιέχουν επικίνδυνα αγαθά πρέπει να προστατεύονται από τυχών ατυχήματα και ζημιές.

ΣΗΜΕΙΩΣΗ: Ιδιαίτερη προσοχή θα πρέπει να δίνεται στη διαχείριση των κόλων κατά τη φάση της προετοιμασίας για φόρτωση, για τον τύπο του βαγονιού ή του εμπορευματοκιβωτίου στο οποίο πρόκειται να φορτωθεί και στην μέθοδο φόρτωσης ή εκφόρτωσης ώστε να αποφευχθούν ατυχήματα και ζημιές.

7.5.8 Καθαρισμός μετά την εκφόρτωση

7.5.8.1 Εάν, όταν εκφορτώνεται ένα βαγόνι ή εμπορευματοκιβώτιο το οποίο περιείχε συσκευασμένα επικίνδυνα εμπορεύματα, μέρος από τα περιεχόμενα ευρεθεί να έχει διαφύγει, το βαγόνι ή το εμπορευματοκιβώτιο πρέπει να καθαριστεί το συντομότερο δυνατό και σε οποιαδήποτε περίπτωση πριν από την επαναφόρτωση.

Εάν δεν είναι δυνατόν ο καθαρισμός να γίνει επιτόπου, το βαγόνι ή το εμπορευματοκιβώτιο πρέπει να μεταφέρεται, με κατάλληλη προσοχή για επαρκή ασφάλεια, στο πλησιέστερο κατάλληλο μέρος όπου μπορεί να γίνει καθαρισμός.

Η μεταφορά είναι επαρκώς ασφαλής εάν έχουν ληφθεί κατάλληλα μέτρα για την αποφυγή της ανεξέλεγκτης απελευθέρωσης των επικίνδυνων εμπορευμάτων που έχουν διαφύγει.

7.5.8.2 Βαγόνια ή εμπορευματοκιβώτια τα οποία έχουν φορτωθεί με επικίνδυνα εμπορεύματα χύμα πρέπει να καθαρίζονται κατάλληλα πριν από την επαναφόρτωση εκτός εάν το νέο φορτίο αποτελείται από τα ίδια

επικίνδυνα εμπορεύματα όπως το προηγούμενο.

7.5.9 (Δεσμευμένο)

7.5.10 (Δεσμευμένο)

7.5.11 **Πρόσθετες διατάξεις που ισχύουν για ορισμένες Κλάσεις ή συγκεκριμένα εμπορεύματα**

Επιπλέον των διατάξεων των τμημάτων 7.5.1 έως 7.5.4 και 7.5.8, οι παρακάτω διατάξεις πρέπει να ισχύουν όταν ένας κωδικός με αρχικά "CW" εμφανίζεται στην στήλη (18) του πίνακα Α στο Κεφάλαιο 3.2.

CW1 Πριν από τη φόρτωση, ο πυθμένας του βαγονιού ή του εμπορευματοκιβωτίου πρέπει να καθαρίζεται προσεχτικά από τον αποστολέα.

Δεν πρέπει να προεξέχει κανένα μεταλλικό αντικείμενο από το εσωτερικό του βαγονιού ή του εμπορευματοκιβωτίου εκτός και εάν πρόκειται για μέρος της κατασκευής του βαγονιού ή του εμπορευματοκιβωτίου.

Οι πόρτες και τα χωρίσματα εξαερισμού του βαγονιού ή του εμπορευματοκιβωτίου πρέπει να είναι κλειστά.

Τα κόλα πρέπει να φορτώνονται και να στοιβάζονται στο βαγόνι ή στο εμπορευματοκιβώτιο με τέτοιο τρόπο ώστε να μην κινούνται ή μετακινούνται. Πρέπει να προστατεύονται από τριβές ή προσκρούσεις.

CW2 (Δεσμευμένο)

CW3 (Δεσμευμένο)

CW4 Ουσίες και είδη της ομάδας συμβατότητας L πρέπει να μεταφέρονται μόνο ως πλήρες φορτίο.

CW5 (Δεσμευμένο)

CW6 (Δεσμευμένο)

CW7 (Δεσμευμένο)

CW8 (Δεσμευμένο)

CW9 Τα κόλα δεν πρέπει να πετιούνται ή υποβάλλονται σε κρούσεις

CW10 Οι κύλινδροι όπως αυτοί ορίζονται στην 1.2.1 θα τοποθετούνται παράλληλα ή σε ορθή γωνία προς τον κατά μήκος άξονα του οχήματος εντούτοις, αυτοί που βρίσκονται πλησίον του εμπρόσθιου εγκάρσιου τοιχώματος θα τοποθετούνται σε ορθή γωνία προς τον προαναφερόμενο άξονα.

Οι κοντοί κύλινδροι μεγάλης διαμέτρου (περίπου 30 εκ. και πάνω) μπορεί να στοιβάζονται κατά μήκος με τη συσκευή προστασίας της βαλβίδας στραμμένη προς το μέσον του οχήματος.

Κύλινδροι που είναι αρκετά σταθεροί ή μεταφέρονται σε κατάλληλες συσκευές που εμποδίζουν αποτελεσματικά την ανατροπή μπορεί να τοποθετούνται όρθιοι.

Κύλινδροι που τοποθετούνται οριζόντια θα σφηνώνονται, θα προσδένονται ή θα ασφαρίζονται κατάλληλα και σταθερά ώστε να μη μπορούν να μετατοπισθούν

Δοχεία σε σχήμα κυλίνδρου θα πρέπει να τοποθετούνται με το διαμήκη άξονα παράλληλο σε αυτόν του βαγονιού ή εμπορευματοκιβωτίου και θα πρέπει να ασφαίζονται από πλευρική κίνηση

CW11 Τα δοχεία θα τοποθετούνται πάντοτε στη θέση για την οποία έχουν σχεδιαστεί και θα προστατεύονται έναντι οποιουδήποτε ενδεχόμενου να υποστούν βλάβες από άλλα κόλα.

CW12 Όταν παλέτες φορτωμένες με είδη είναι στοιβαγμένες, κάθε δέτης των παλετών πρέπει να είναι ομοιόμορφα κατανεμημένος πάνω από το χαμηλότερο δέτη, εάν είναι απαραίτητο με την παρεμβολή ενός υλικού επαρκούς αντοχής.

CW13 Εάν οποιοσδήποτε ουσίες έχουν διαρρεύσει και έχουν χυθεί μέσα σ' ένα όχημα ή εμπορευματοκιβώτιο, αυτό δεν μπορεί να επαναχρησιμοποιηθεί έως ότου καθαριστεί διεξοδικά και, εάν είναι απαραίτητο, αποστειρωθεί ή απολυμανθεί. Οποιαδήποτε άλλα εμπορεύματα και είδη που μεταφέρονται στο ίδιο όχημα ή εμπορευματοκιβώτιο πρέπει να εξεταστούν για πιθανή επιμόλυνση.

CW14 (Δεσμευμένο)

CW15 (Δεσμευμένο)

CW16 Αποστολές τριφθοριούχου χλωρίου Αρ. UN 1749 με μεικτό βάρος μεγαλύτερο από 500 kg μπορούν να μεταφερθούν μόνο ως πλήρες φορτίο και σε ποσότητες που να μην ξεπερνάνε τα 5000 kg ανά βαγόνι ή μεγάλο εμπορευματοκιβώτιο.

CW17 Τα κόλα που περιέχουν ουσίες της Κλάσης αυτής, των οποίων η μεταφορά θα γίνει σε μία συγκεκριμένη θερμοκρασία περιβάλλοντος, θα μπορούν να μεταφερθούν ως φορτίο βαγονιού ή ως πλήρες φορτίο βαγονιού. Οι όροι της μεταφοράς θα συμφωνηθούν μεταξύ του αποστολέα και του μεταφορέα.

CW18 Τα κόλα πρέπει να στοιβάζονται με τρόπο τέτοιο ώστε να είναι εύκολα προσιά.

CW19 (Δεσμευμένο)

CW20 (Δεσμευμένο)

CW21 (Δεσμευμένο)

CW22 Βαγόνια και μεγάλα εμπορευματοκιβώτια θα πρέπει να καθαρίζονται εξ' ολοκλήρου πριν από τη φόρτωση.

Τα κόλα πρέπει να φορτώνονται έτσι ώστε η ελεύθερη κυκλοφορία αέρα μέσα στο χώρο φόρτωσης να

παρέχει ομοιόμορφη θερμοκρασία στο φορτίο. Εάν τα περιεχόμενα ενός οχήματος ή μεγάλου εμπορευματοκιβώτιου υπερβαίνουν τα 5 000 κιλά εύφλεκτων στερεών και/ή οργανικών υπεροξειδίων, το φορτίο πρέπει να διαιρείται σε σωρούς όχι μεγαλύτερους από 5 000 κιλά χωρισμένους με χώρους με αέρα τουλάχιστον 0.05 μ.

CW23 Όταν γίνεται διαχείριση κόλων, πρέπει να λαμβάνονται ειδικά μέτρα ώστε να εξασφαλίζεται ότι δεν έρχονται σ' επαφή με νερό.

CW24 Πριν από τη φόρτωση, τα βαγόνια και τα εμπορευματοκιβώτια πρέπει να καθαρίζονται διεξοδικά και συγκεκριμένα να είναι ελεύθερα από οποιαδήποτε εύφλεκτα φερτά υλικά (άχυρα, σανό, χαρτί, κλπ.).

Η χρήση άμεσα εύφλεκτων υλικών για στοιβάζωμα κόλων απαγορεύεται.

CW25 (Δεσμευμένο)

CW26 Τα ξύλινα μέρη ενός οχήματος ή εμπορευματοκιβώτιου τα οποία έχουν έλθει σ'επαφή με αυτές τις ουσίες πρέπει να απομακρύνονται και να καίγονται.

CW27 (Δεσμευμένο)

CW28 Βλέπε 7.5.4.

CW29 Τα κόλα πρέπει να αποθηκεύονται κατακόρυφη στάση.

CW30 Ο αποστολέας και ο μεταφορέας πρέπει να συμφωνήσουν στους όρους της μεταφοράς πριν οι αποστολές ψυκτικών υγροποιημένων αερίων σε βυτιοφόρες φορτάμαξες, φορητές δεξαμενές ή εμπορευματοκιβώτια δεξαμενές τα οποία φέρουν βαλβίδες ασφαλείας, παραδοθούν για μεταφορά.

CW31 Βαγόνια ή μεγάλα εμπορευματοκιβώτια τα οποία περιέχουν ουσίες της Κλάσης αυτής ως φορτία βαγονιού ή πλήρη φορτία βαγονιού θα πρέπει να ελέγχονται, μετά την εκφόρτωση, για υπολείμματα φορτίου.

CW32 (Δεσμευμένο)

CW33 **ΣΗΜΕΙΩΣΗ 1:** "Κρίσιμη ομάδα" σημαίνει μια ομάδα μελών του δημοσίου η οποία είναι λογικά ομοιογενής όσον αφορά στην την έκθεσή της για μια δεδομένη πηγή ραδιενέργειας και δεδομένη δίοδο έκθεσης και είναι τυπική όσον αφορά στην ατομική λήψη της υψηλότερης δραστικής δόσης από τη δεδομένη δίοδο έκθεσης από τη δεδομένη πηγή.

2: "Μέλη του δημοσίου" σημαίνει σε γενική έννοια, οποιαδήποτε άτομα του πληθυσμού εκτός όταν αυτά υπόκεινται λόγω επαγγέλματος σε ιατρική έκθεση.

3: "Εργαζόμενοι" είναι οποιαδήποτε άτομα που εργάζονται, είτε πλήρως, είτε μερικώς είτε περιστασιακά, για έναν εργοδότη και τα οποία έχουν αναγνωρισμένα δικαιώματα και καθήκοντα σε σχέση με την προστασία από ακτινοβολία λόγω επαγγέλματος.

(1) **Διαχωρισμός**

- (1.1) Τα κόλα, οι υπερσυσκευασίες, τα εμπορευματοκιβώτια και οι δεξαμενές που περιέχουν ραδιενεργά υλικά ή μη συσκευασμένα ραδιενεργά υλικά, πρέπει να διαχωρίζονται κατά τη διάρκεια της μεταφοράς:
- (α) από εργαζομένους σε χώρους εργασίας που επισκέπτονται τακτικά λόγω επαγγέλματος είτε,
- (i) σύμφωνα με τον Πίνακα Α παρακάτω, είτε
- (ii) από απόσταση υπολογισμένη ώστε να εξασφαλίζεται ότι οι εργαζόμενοι σ' αυτό το χώρο να λαμβάνουν λιγότερο από 5mSv ανά έτος,
- ΣΗΜΕΙΩΣΗ:** Εργαζόμενοι που υπόκεινται σε ατομική παρακολούθηση με σκοπό την προστασία από ακτινοβολία δεν πρέπει να υπολογίζονται για τους σκοπούς του διαχωρισμού
- (β) από μέλη της κρίσιμη ομάδας του κοινού, σε περιοχές όπου το κοινό έχει κανονική πρόσβαση,
- (i) σύμφωνα με τον Πίνακα Α παρακάτω, είτε
- (ii) από απόσταση υπολογισμένη ώστε να εξασφαλίζεται ότι οι εργαζόμενοι σ' αυτό το χώρο να λαμβάνουν λιγότερο από 1mSv ανά έτος,
- (γ) από ανεμφάνιστα φωτογραφικά φιλμ και ταχυδρομικούς σάκους,
- (i) σύμφωνα με τον Πίνακα Β παρακάτω, ή
- (ii) από απόσταση υπολογισμένη χρησιμοποιώντας κριτήριο μέτρησης της έκθεσης σε ακτινοβολία για μη εμφανισμένα φιλμ λόγω της μεταφοράς ραδιενεργών υλικών, λιγότερο από 1mSv ανά έτος,
- ΣΗΜΕΙΩΣΗ:** Οι ταχυδρομικοί σάκοι πρέπει να θεωρείται ότι περιέχουν ανεμφάνιστα φιλμ και πλάκες και συνεπώς να διαχωρίζονται από ραδιενεργό υλικό με τον ίδιο τρόπο.
- (δ) από άλλα επικίνδυνα εμπορεύματα σύμφωνα με την παράγ. 7.5.2.

Πίνακας Α: Ελάχιστες αποστάσεις μεταξύ κόλων της κατηγορίας ΙΙ-ΚΙΤΡΙΝΗ ή της κατηγορίας ΙΙΙ-ΚΙΤΡΙΝΗ και άτομα

Άθροισμα των δεικτών μεταφοράς όχι μεγαλύτερο από	Χρόνος έκθεσης ανά έτος (ώρες)			
	Χώροι όπου μέλη του δημοσίου έχουν τακτική πρόσβαση		Τακτικά επισκέψιμοι για επαγγελματικούς λόγους χώροι εργασίας	
	50	250	50	250
	Απόσταση διαχωρισμού σε μέτρα, χωρίς μεσολάβηση προστατευτικού υλικού, από:			
2	1	3	0.5	1
4	1.5	4	0.5	1.5
8	2.5	6	1.0	2.5
12	3	7.5	1.0	3
20	4	9.5	1.5	4
30	5	12	2	5
40	5.5	13.5	2.5	5.5
50	6.5	15.5	3	6.5

Πίνακας Β: Ελάχιστες αποστάσεις μεταξύ κόλων της κατηγορίας ΙΙ-ΚΙΤΡΙΝΗ ή της κατηγορίας ΙΙΙ-ΚΙΤΡΙΝΗ και κόλων που φέρουν τη λέξη "ΦΟΤΟ", ή ταχυδρομικών σάκων

Συνολικός αριθμός κόλων όχι μεγαλύτερος από		Άθροισμα δεικτών μεταφοράς όχι μεγαλύτερο από	Διάρκεια ταξιδιού ή αποθήκευσης, σε ώρες							
Κατηγορία			1	2	4	10	24	48	120	240
ΙΙΙ-ΚΙΤΡΙΝΗ	ΙΙ-ΚΙΤΡΙΝΗ	Ελάχιστες αποστάσεις σε μέτρα								
		0.2	0.	0.5	0.5	0.5	1	1	2	3
		0.5	5	0.5	0.5	1	1	2	3	5
	1	1	0.	0.5	1	1	2	3	5	7
	2	2	5	1	1	1.5	3	4	7	9
	4	4	0.	1	1.5	3	4	6	9	13
	8	8	5	1.5	2	4	6	8	13	18
1	10	10	0.	2	3	4	7	9	14	20
2	20	20	5	3	4	6	9	13	20	30
3	30	30	1	3	5	7	11	16	25	35
4	40	40	1	4	5	8	13	18	30	40
5	50	50	1	4	6	9	14	20	32	45
			1.							
			5							
			2							
			3							
			3							

(1.2) Κατηγορία ΙΙ-ΚΙΤΡΙΝΗ ή ΙΙΙ-ΚΙΤΡΙΝΗ κόλα ή υπερσυσκευασίες δεν πρέπει να μεταφέρονται σε διαμερίσματα καταλαμβανόμενα από επιβάτες, εκτός εκείνων αποκλειστικά κρατημένων για ειδικά

εξουσιοδοτημένους συνοδούς που συνοδεύουν τέτοια κόλα ή υπερσυσκευασίες.

(1.3) (Δεσμευμένο)

(2) Όρια δραστηριότητας

Η συνολική δραστηριότητα σ' ένα όχημα, για μεταφορά υλικού LSA ή SCO σε Βιομηχανικά Κόλα Τύπου 1 (Τύπου IP-1), Τύπου 2 (Τύπου IP-2), Τύπου 3 (Τύπου IP-3) ή ασυσκευάστου, δεν πρέπει να υπερβαίνει τα όρια που εμφανίζονται στον Πίνακα C παρακάτω.

Πίνακας C: Όρια δραστηριότητας οχήματος για υλικό LSA και SCO σε βιομηχανικά κόλα ή ασυσκευάστο

Φύση του υλικού ή αντικειμένου	Όριο δραστηριότητας για όχημα
LSA-I	Απεριόριστη
LSA-II και LSA-III μη-εύφλεκτα στερεά	Απεριόριστη
LSA-II και LSA-III εύφλεκτα στερεά, και όλα τα υγρά και αέρια	100 A ₂
SCO	100 A ₂

(3) Στοιβάγμα κατά τη διάρκεια της μεταφοράς και αποθήκευση στη διαμετακόμιση

(3.1) Οι αποστολές πρέπει να είναι στοιβαγμένες με ασφάλεια.

(3.2) Εφόσον η μέση επιφανειακή ροή θερμότητας δεν υπερβαίνει τα 15 W/m² και το άμεσα περιβάλλον φορτίο δεν είναι σε σάκους, ένα κόλο ή μια υπερσυσκευασία μπορεί να μεταφέρεται ή να αποθηκεύεται ανάμεσα σε συσκευασμένο γενικό φορτίο χωρίς ειδικές διατάξεις στοιβάγματος εκτός εάν συγκεκριμένα απαιτείται από την αρμόδια αρχή σ' ένα ισχύον πιστοποιητικό έγκρισης.

(3.3) Η φόρτωση εμπορευματοκιβώτιων και η συσώρευση κόλων, υπερσυσκευασιών και εμπορευματοκιβώτιων πρέπει να ελέγχεται ως εξής:

(α) Εκτός της περίπτωσης συνθήκης αποκλειστικής χρήσης και για αποστολές LSA-I υλικών, ο συνολικός αριθμός κόλων, υπερσυσκευασιών και εμπορευματοκιβώτιων πάνω σ' ένα μόνο όχημα πρέπει να είναι έτσι περιορισμένος ώστε το συνολικό άθροισμα των δεικτών μεταφοράς πάνω στο όχημα να μην υπερβαίνει τις τιμές που εμφανίζονται στον Πίνακα D παρακάτω.

(β) Το επίπεδο ακτινοβολίας υπό συνθήκες συνθήκες μεταφοράς δεν πρέπει να υπερβαίνει τα 2 mSv/h σε οποιοδήποτε σημείο πάνω, και 0.1 mSv/h στα 2 μέτρα από, την εξωτερική επιφάνεια του οχήματος, εκτός από τις αποστολές που μεταφέρονται με αποκλειστική χρήση, για τις οποίες τα όρια ακτινοβολίας γύρω από το βαγόνι έχουν οριστεί στο (3.5) (b) και (c).

(γ) Το συνολικό άθροισμα των δεικτών κρίσιμης ασφάλειας σ' ένα εμπορευματοκιβώτιο και πάνω σ' ένα όχημα δεν πρέπει να υπερβαίνει τις τιμές που εμφανίζονται στον Πίνακα E παρακάτω.

Πίνακας D: Όρια Δείκτη Μεταφοράς για εμπορευματοκιβώτια και οχήματα όχι υπό αποκλειστική χρήση

Τύπος εμπορευματοκιβωτίου ή βαγονιού	Όριο στο συνολικό άθροισμα των δεικτών μεταφοράς σ' ένα εμπορευματοκιβώτιο ή πάνω σ' ένα βαγόνι
Μικρό εμπορευματοκιβώτιο	50
Μεγάλο εμπορευματοκιβώτιο	50
Όχημα	50

Πίνακας E: Δείκτης Κρίσιμης Ασφάλειας για εμπορευματοκιβώτια και φορτάμαξες που περιέχουν σχάσιμο υλικό

Τύπος εμπορευματοκιβωτίου ή βαγονιού	Όριο στο συνολικό άθροισμα των δεικτών κρίσιμης ασφάλειας	
	Όχι υπό αποκλειστική χρήση	Υπό αποκλειστική χρήση
Μικρό εμπορευματοκιβώτιο	50	n.a.
Μεγάλο εμπορευματοκιβώτιο	50	100
Βαγόνι	50	100

(3.4) Οποιοδήποτε κόλο ή υπερσυσκευασία που έχει δείκτη μεταφοράς μεγαλύτερο από 10, ή οποιαδήποτε αποστολή που έχει δείκτη κρίσιμης ασφάλειας μεγαλύτερο από 50, πρέπει να μεταφέρονται μόνο υπό αποκλειστική χρήση.

(3.5) Για αποστολές υπό αποκλειστική χρήση, το επίπεδο ακτινοβολίας δεν πρέπει να υπερβαίνει:

(α) τα 10 mSv/h σε οποιοδήποτε σημείο στην εξωτερική επιφάνεια οποιουδήποτε κόλου ή υπερσυσκευασίας, και μπορεί να υπερβαίνει τα 2 mSv/h μόνον εφόσον:

- (i) το βαγόνι είναι εφοδιασμένο με κλείσιμο το οποίο, κατά τη διάρκεια μεταφοράς υπό συνήθεις συνθήκες, παρεμποδίζει την πρόσβαση μη-εξουσιοδοτημένων ατόμων εσωτερικά του κλεισίματος,
- (ii) έχουν γίνει διατάξεις για την ασφάλιση του κόλου ή της υπερσυσκευασίας έτσι ώστε η θέση του μέσα από το κλείσιμο του οχήματος να παραμένει σταθερή κατά τη διάρκεια της μεταφοράς υπό συνήθεις συνθήκες, και
- (iii) δεν υπάρχει φόρτωση ή εκφόρτωση κατά τη διάρκεια της μεταφοράς.

(β) τα 2 mSv/h σε οποιοδήποτε σημείο στις εξωτερικές επιφάνειες του οχήματος, συμπεριλαμβανομένων των άνω και κάτω επιφανειών, ή, στην περίπτωση ανοιχτού οχήματος, σε οποιοδήποτε σημείο στις κάθετες επιφάνειες που εξέχουν από τις εξωτερικές άκρες του οχήματος, στην άνω επιφάνεια του φορτίου, και στην κάτω εξωτερική επιφάνεια του οχήματος, και

(γ) τα 0.1 mSv/h σε οποιοδήποτε σημείο 2 μέτρα από τις κάθετες επιφάνειες που δημιουργούνται από τις εξωτερικές πλευρικές επιφάνειες του οχήματος, ή, εάν το φορτίο μεταφέρεται σε ανοιχτό όχημα, σε οποιοδήποτε σημείο 2 μέτρα από τις κάθετες επιφάνειες που εξέρχουν από τις εξωτερικές άκρες του οχήματος.

(4) Διαχωρισμός κόλων που περιέχουν σχάσιμο υλικό κατά τη διάρκεια της μεταφοράς και αποθήκευσης στη διαμετακόμιση

(4.1) Ο αριθμός κόλων, υπερσυσκευασιών και εμπορευματοκιβώτιων που περιέχουν σχάσιμο υλικό που αποθηκεύονται σε διαμετακόμιση σε οποιονδήποτε χώρο αποθήκευσης πρέπει να περιορίζεται έτσι ώστε το συνολικό άθροισμα των δεικτών κρίσιμης ασφάλειας σε οποιαδήποτε ομάδα τέτοιων κόλων, υπερσυσκευασιών ή εμπορευματοκιβώτιων να μην υπερβαίνει το 50. Ομάδες τέτοιων κόλων, υπερσυσκευασιών και εμπορευματοκιβώτιων πρέπει να αποθηκεύονται έτσι ώστε να διατηρείται ένας χώρος τουλάχιστον 6 μέτρων από άλλες ομάδες τέτοιων κόλων, υπερσυσκευασιών ή εμπορευματοκιβώτιων.

(4.2) Όπου το συνολικό άθροισμα των δεικτών κρίσιμης ασφάλειας πάνω σ' ένα όχημα ή σ' ένα εμπορευματοκιβώτιο υπερβαίνει το 50, όπως επιτρέπεται στον Πίνακα Ε παραπάνω, η αποθήκευση πρέπει να είναι τέτοια ώστε να διατηρείται ένας χώρος τουλάχιστον 6 μέτρων από άλλες ομάδες κόλων, υπερσυσκευασιών ή εμπορευματοκιβώτιων που περιέχουν σχάσιμο υλικό ή άλλα οχήματα που μεταφέρουν ραδιενεργό υλικό.

(5) Κόλα φθαρμένα ή με διαρροή, επιμολυσμένες συσκευασίες

(5.1) Εάν είναι προφανές ότι ένα κόλο είναι φθαρμένο ή έχει διαρροή, ή εάν υπάρχει υποψία ότι το κόλο μπορεί να έχει διαρροή ή να είναι φθαρμένο, η πρόσβαση στο κόλο πρέπει να απαγορεύεται και ένα αρμόδιο άτομο πρέπει, το ταχύτερο δυνατόν, να εκτιμήσει την έκταση της επιμόλυνσης και του προκύπτοντος επιπέδου ακτινοβολίας του κόλου. Η έκταση της εκτίμησης πρέπει να περιλαμβάνει το κόλο, το βαγόνι, τους παρακείμενους χώρους φόρτωσης και εκφόρτωσης, και, εάν είναι απαραίτητο, όλα τα άλλα υλικά τα οποία έχουν μεταφερθεί στο βαγόνι.

Όταν είναι απαραίτητο, πρέπει να λαμβάνονται πρόσθετα μέτρα προστασίας των ατομικών περιορισμών και του περιβάλλοντος, σύμφωνα με τις διατάξεις που ορίζονται από την αρμόδια αρχή, για την αντιμετώπιση και ελαχιστοποίηση των συνεπειών τέτοιων διαρροών ή φθορών.

(5.2) Κόλα φθαρμένα ή με διαρροή των ραδιενεργών περιεχομένων καθ' υπέρβαση των επιτρεπομένων ορίων για κανονικές συνθήκες μεταφοράς μπορούν να μετακινούνται σε αποδεκτή προσωρινή τοποθεσία υπό επιτήρηση, αλλά δεν πρέπει να διακινούνται μέχρι να επισκευαστούν ή ανακαινιστούν και απολυμανθούν.

(5.3) Βαγόνια και εξοπλισμός που χρησιμοποιούνται τακτικά για τη μεταφορά ραδιενεργού υλικού πρέπει να ελέγχονται περιοδικά για τον προσδιορισμό του επιπέδου επιμόλυνσης. Η συχνότητα τέτοιων ελέγχων πρέπει να σχετίζεται με την πιθανότητα επιμόλυνσης και την έκταση κατά την οποία μεταφέρεται ραδιενεργό υλικό.

(5.4) Εκτός της περίπτωσης που καλύπτεται στην παράγραφο (5.5), οποιοδήποτε όχημα, ή εξοπλισμός ή

μέρος τους που έχει επιμολυνθεί πάνω από τα όρια που καθορίζονται στην παράγ. 4.1.9.1.2 κατά τη μεταφορά ραδιενεργού υλικού, ή που εμφανίζει επίπεδο ακτινοβολίας πάνω από 5 $\mu\text{Sv/h}$ στην επιφάνεια, πρέπει να απολυμαίνεται το συντομότερο δυνατόν από αρμόδιο άτομο και δεν πρέπει να επαναχρησιμοποιείται εκτός εάν η μη-σταθερή επιμόλυνση δεν υπερβαίνει τα όρια που καθορίζονται στην παράγ. 4.1.9.1.2, και το επίπεδο ακτινοβολίας που απορρέει από τη σταθερή επιμόλυνση στις επιφάνειες μετά από την απολύμανση είναι μικρότερο από 5 $\mu\text{Sv/h}$ στην επιφάνεια.

(5.5) Υπερσυσκευασίες, εμπορευματοκιβώτια, δεξαμενές, εμπορευματοκιβώτια μεσαίας χωρητικότητας για φορτία χύμα ή οχήματα που προορίζονται για τη μεταφορά ραδιενεργού υλικού υπό αποκλειστική χρήση πρέπει να εξαιρούνται από τις απαιτήσεις της προηγούμενης (5.4) και στην παράγ. 4.1.9.1.2 αποκλειστικά όσον αφορά στις εσωτερικές επιφάνειές τους και μόνο καθ' όσον παραμένουν υπό αυτή τη συγκεκριμένη αποκλειστική χρήση.

(6) **Άλλες διατάξεις**

Όταν μια αποστολή είναι μη-παραλήψιμη, η αποστολή πρέπει να τοποθετείται σε ασφαλή τοποθεσία και η αρμόδια αρχή πρέπει να ενημερώνεται το ταχύτερο δυνατόν και να ζητούνται οδηγίες για περαιτέρω ενέργειες.

CW34 Πριν από τη μεταφορά δοχείων πίεσης πρέπει να βεβαιώνεται ότι η πίεση δεν έχει αυξηθεί λόγω της πιθανής παραγωγής υδρογόνου.

CW35 Αν χρησιμοποιούνται σάκκοι για απλή συσκευασία, πρέπει να είναι κατάλληλα διαχωρισμένοι για να γίνεται σωστή αποβολή θερμότητας

CW34 Τα κόλα είναι προτιμότερο να αποθηκεύονται σε ανοιχτά ή εξαεριζόμενα βαγόνια ή ανοιχτά ή εξαεριζόμενα εμπορευματοκιβώτια. Αν αυτό δεν είναι εφικτό και τα κόλα μεταφέρονται σε κλειστά βαγόνια ή εμπορευματοκιβώτια, οι πόρτες των βαγονιών ή των εμπορευματοκιβωτίων πρέπει να φέρουν σήμανση με γράμματα όχι μικρότερα από 25 χιλιοστά, όπως παρακάτω:

“ΠΡΟΣΟΧΗ
ΔΕΝ ΥΠΑΡΧΕΙ ΕΞΑΡΙΣΜΟΣ
ΑΝΟΙΞΤΕ ΜΕ ΠΡΟΣΟΧΗ”

Το κείμενο θα πρέπει να είναι στην γλώσσα που θεωρεί κατάλληλη ο αποστολέας

Κεφάλαιο 7.6

Διατάξεις για μεταφορά δεμάτων express (επείγοντα δέματα)

Σύμφωνα με το άρθρο 5 παράγραφος 1 του προσαρτήματος C στην COTIF, επικίνδυνα εμπορεύματα γίνονται δεκτά για μεταφορά ως επείγοντα δέματα μόνο εάν μια ειδική διάταξη με αλφαριθμητικό κωδικό που ξεκινά με τα γράμματα "CE" αναγράφεται στη στήλη (19) του πίνακα Α στο Κεφάλαιο 3.2, που εξουσιοδοτεί συγκεκριμένα αυτό τον τύπο μεταφοράς και εάν συμμορφώνονται με τις συνθήκες αυτής της ειδικής διάταξης.

Οι παρακάτω ειδικές διατάξεις ισχύουν όταν αναγράφονται υπό μία καταχώρηση στη στήλη (19) του πίνακα Α στο Κεφάλαιο 3.2.

- CE1** Ένα κόλο με επείγοντα δέματα δε θα ζυγίζει πάνω από 40 kg. Αποστολές επειγόντων δεμάτων μπορούν να φορτώνονται σε σιδηροδρομικά οχήματα τα οποία μπορούν να εξυπηρετούν ταυτόχρονα και τη μεταφορά επιβατών, αλλά με όριο έως 100 kg ανά όχημα.
- CE2** Ένα κόλο με επείγοντα δέματα δε θα ζυγίζει πάνω από 40 kg.
- CE3** Ένα κόλο με επείγοντα δέματα δε θα ζυγίζει πάνω από 50 kg.
- CE4** Ένα κόλο με επείγοντα δέματα δε θα περιέχει πάνω από 45 λίτρα αυτής της ουσίας και δε θα ζυγίζει πάνω από 50 kg.
- CE5** Ένα κόλο με επείγοντα δέματα δε θα περιέχει πάνω από 2 λίτρα αυτής της ουσίας.
- CE6** Ένα κόλο με επείγοντα δέματα δε θα περιέχει πάνω από 4 λίτρα αυτής της ουσίας.
- CE7** Ένα κόλο με επείγοντα δέματα δε θα περιέχει πάνω από 6 λίτρα αυτής της ουσίας.
- CE8** Ένα κόλο με επείγοντα δέματα δε θα περιέχει πάνω από 12 λίτρα αυτής της ουσίας.
- CE9** Ένα κόλο με επείγοντα δέματα δε θα περιέχει πάνω από 4 kg αυτής της ουσίας.
- CE10** Ένα κόλο με επείγοντα δέματα δε θα περιέχει πάνω από 12 kg αυτής της ουσίας.
- CE11** Ένα κόλο με επείγοντα δέματα δε θα περιέχει πάνω από 24 kg αυτής της ουσίας.
- CE12** Όταν μία ουσία αποστέλλεται σαν επείγον δέμα θα περιέχεται σε άθραυστα δοχεία. Ένα κόλο με επείγοντα δέματα δε θα περιέχει πάνω από 25 kg.
- CE13** Μόνο ανόργανα κυανίδια που περιέχουν πολύτιμα μέταλλα και μείγματα αυτών μπορούν να μεταφέρονται σαν επείγοντα δέματα. Στην περίπτωση αυτή μπορούν να χρησιμοποιούνται συνδυασμένες συσκευασίες με εσωτερικές γυάλινες, πλαστικές ή μεταλλικές συσκευασίες σύμφωνα με την παρ. 6.1.4.21. Ένα κόλο με επείγοντα δέματα δε θα περιέχει πάνω από 2 kg αυτής της ουσίας.

Θα εξουσιοδοτείται η μεταφορά σε οχήματα αποσκευών ή τμήματα αποσκευών προσβάσιμα από επιβάτες εάν μέσω των κατάλληλων μέτρων τα κόλα τοποθετούνται σε σημεία μη προσβάσιμα από μη εξουσιοδοτημένα άτομα.

CE14

Μόνο ουσίες που δε θα πρέπει να μεταφέρονται σε συγκεκριμένη θερμοκρασία περιβάλλοντος μπορούν να αποσταλούν ως επείγοντα δέματα. Στην περίπτωση αυτή θα ισχύουν τα ακόλουθα όρια ποσοτήτων:

- για ουσίες πλην αυτών που καλύπτονται από την παρ. 2.2.62.1.8: έως 50 ml ανά κόλο για υγρά και έως 50 g ανά κόλο για στερεά.
- Για ύλες που καλύπτονται από την παρ. 2.2.62.1.8: στις ποσότητες που προσδιορίζονται σε αυτή την παράγραφο.
- Για μέρη σώματος ή όργανα, το κόλο δε θα ζυγίζει πάνω από 50 kg.

CE15

Για κόλα με επείγοντα δέματα, το άθροισμα των δεικτών μεταφοράς στις επισημάνσεις κινδύνου σε όχημα αποσκευών ή τμήμα αποσκευών δεν πρέπει να είναι άνω του 10. Για κόλα της κατηγορίας III-KITRINO, ο μεταφορέας μπορεί να καθορίσει την ώρα παράδοσης της αποστολής. Ένα κόλο με επείγοντα δέματα δε θα ζυγίζει πάνω από 50 kg.

Κεφάλαιο 7.7

Μεταφορά επικίνδυνων εμπορευμάτων σε χειραποσκευές ή σε δηλωμένες αποσκευές ή εντός ή επί οχημάτων (αυτοκίνητο σε τρένο)

ΣΗΜΕΙΩΣΗ: Περαιτέρω περιορισμοί στις σιδηροδρομικές συνθήκες μεταφοράς υπό του ιδιωτικού δικαίου δεν επηρεάζονται από τις κάτωθι απαιτήσεις:

Η μεταφορά επικίνδυνων εμπορευμάτων σε χειραποσκευές, ή σε δηλωμένες αποσκευές ή εντός ή επί οχημάτων (αυτοκίνητο σε τρένο) επιτρέπεται εφόσον τα εμπορεύματα:

- (a) είναι συσκευασμένα για λιανική πώληση και προορίζονται για προσωπική ή οικιακή χρήση ή για αναψυχή ή αθλητικές δραστηριότητες, υπό την προϋπόθεση ότι έχουν ληφθεί μέτρα για την αποτροπή οποιασδήποτε διαρροής περιεχομένων υπό κανονικές συνθήκες μεταφοράς. Όταν τα εμπορεύματα αυτά είναι εύφλεκτα υγρά μεταφερόμενα σε επαναπληρούμενα δοχεία τα οποία έχουν γεμισθεί από, ή για λογαριασμό, ιδιώτη, η συνολική ποσότητα δε θα υπερβαίνει τα 60 λίτρα ανά δοχείο. Επικίνδυνα εμπορεύματα σε IBC, μεγάλες συσκευασίες ή δεξαμενές δε θεωρούνται ότι έχουν συσκευαστεί για λιανική πώληση, ή
- (b) είναι μηχανήματα ή εξοπλισμός που δεν διευκρινίζονται στον RID και τα οποία τυγχάνει να περιέχουν επικίνδυνα εμπορεύματα στον εσωτερικό ή λειτουργικό εξοπλισμό τους, υπό την προϋπόθεση ότι έχουν ληφθεί μέτρα για την αποτροπή οποιασδήποτε διαρροής περιεχομένων υπό κανονικές συνθήκες μεταφοράς, ή
- (c) αποτελούν αντικείμενο μεταφοράς που διενεργείται από επιχειρήσεις και είναι βοηθητική στην κύρια δραστηριότητά τους, όπως διανομές ή επιστροφές από οικοδομές ή εργοτάξια, ή σε σχέση με επιθεωρήσεις, επισκευές και συντήρηση, σε ποσότητες που δεν υπερβαίνουν τα 450 λίτρα ανά συσκευασία και εντός των μέγιστων ποσοτήτων που ορίζονται στην 1.1.3.6. Θα λαμβάνονται μέτρα για την αποτροπή οποιασδήποτε διαρροής υπό κανονικές συνθήκες μεταφοράς. Οι εξαιρέσεις αυτές δεν ισχύουν για την Κλάση 7. Η μεταφορά που διενεργείται από τέτοιες επιχειρήσεις για την ανεφοδιασμό τους ή για εσωτερική ή εξωτερική διανομή δεν εμπίπτει στο πεδίο εφαρμογής αυτής της εξαίρεσης, ή
- (d) μεταφέρονται από ή κάτω από την επίβλεψη των αρμοδίων αρχών για τις υπηρεσίες έκτακτης ανάγκης, στο μέτρο που η μεταφορά αυτή είναι αναγκαία σε σχέση προς την απόκριση σε κατάσταση έκτακτης ανάγκης, ειδικότερα για τη συγκράτηση και ανάκτηση επικίνδυνων εμπορευμάτων που εμπλέκονται σε ένα συμβάν ή ατύχημα και τη μετακίνησή τους στην πλησιέστερη κατάλληλη ασφαλή τοποθεσία, ή
- (e) μεταφέρονται ως μέρος μίας κατάστασης έκτακτης ανάγκης για τη διάσωση ανθρώπινων ζωών ή για την προστασία του περιβάλλοντος, υπό την προϋπόθεση ότι έχουν ληφθεί όλα τα μέτρα για την εκτέλεση της μεταφοράς με πλήρη ασφάλεια, ή
- (f) είναι αέρια που περιέχονται στις δεξαμενές καυσίμων των υπό μεταφορά οχημάτων. Η βαλβίδα καυσίμων μεταξύ της δεξαμενής καυσίμων και της μηχανής πρέπει να είναι κλειστή και η ηλεκτρική επαφή ανοιχτή, ή

- (g) είναι αέρια που περιέχονται στον εξοπλισμό που χρησιμοποιείται για τη λειτουργία των υπό μεταφορά οχημάτων (π.χ. πυροσβεστήρες), συμπεριλαμβανομένων των εφεδρικών εξαρτημάτων (π.χ. φουσκωμένα με αέρα λάστιχα), ή
- (h) είναι αέρια που περιέχονται στον ειδικό εξοπλισμό των υπό μεταφορά οχημάτων και είναι απαραίτητα για τη λειτουργία αυτού του ειδικού εξοπλισμού κατά τη διάρκεια της μεταφοράς (ψυκτικά συστήματα, ιχθυοδεξαμενές, καλοριφέρ, κ.λπ.), όπως και σε εφεδρικά δοχεία για αυτόν τον εξοπλισμό ή σε ακάθαρτα άδεια ανταλλακτικά δοχεία που μεταφέρονται στο ίδιο όχημα, ή
- (i) είναι αέρια που περιέχονται σε είδη διατροφής (εκτός UN 1950), συμπεριλαμβανομένων των αεριούχων αναψυκτικών, ή
- (j) είναι αέρια που περιέχονται σε μπάλες που προορίζονται για χρήση σε αθλήματα, ή
- (k) είναι αέρια που περιέχονται σε λαμπτήρες υπό την προϋπόθεση ότι είναι συσκευασμένοι κατά τέτοιο τρόπο ώστε τα βλητικά αποτελέσματα πιθανής ρωγμής του λαμπτήρα να παραμένουν εντός του κόλου, ή
- (l) είναι καύσιμο που περιέχεται στις δεξαμενές οχημάτων ή άλλων μέσων μεταφοράς (όπως σκαφών) που μεταφέρονται ως φορτίο, όταν προορίζεται για την προώθησή τους ή την λειτουργία οποιουδήποτε μέρους του εξοπλισμού τους. Οποιοσδήποτε βαλβίδες καυσίμου μεταξύ του κινητήρα ή του εξοπλισμού και της δεξαμενής καυσίμων θα πρέπει να είναι κλειστές κατά τη μεταφορά εκτός εάν είναι αναγκαίο για τον εξοπλισμό να παραμείνει σε λειτουργία. Όπου χρειάζεται, τα οχήματα ή άλλα μέσα μεταφοράς θα πρέπει να φορτώνονται όρθια και να εξασφαλίζονται έναντι πτώσεως, ή
- (m) υπόκεινται σε μία ειδική διάταξη σύμφωνα με τη στήλη (6) του πίνακα Α του Κεφαλαίου 3.2 που επιτρέπει μία εξαίρεση και εφόσον πληρούν τους όρους της ειδικής διάταξης που απαιτούνται για την εξαίρεση, ή
- (n) είναι άδειες ακάθαρτες συσκευασίες που περιείχαν ουσίες των Κλάσεων 2, 3, 4.1, 5.1, 6.1, 8 και 9, και εφόσον έχουν ληφθεί μέτρα ικανά να εξουδετερώσουν οποιοδήποτε κίνδυνο. Οι κίνδυνοι εξουδετερώνονται αν έχουν ληφθεί μέτρα ικανά να εξουδετερώσουν όλους τους κινδύνους των Κλάσεων 1 έως 9, ή
- (o) είναι μπαταρίες λιθίου οι οποίες περιέχονται σε εξοπλισμό για τη λειτουργία αυτού του εξοπλισμού ο οποίος χρησιμοποιείται ή προορίζεται να χρησιμοποιηθεί κατά τη μεταφορά (π.χ. λάπτοπ).

II.2 Πρόσθετες μεταβατικές διατάξεις RID

1. Εντός του ελληνικού εδάφους, επιτρέπεται η χρήση βυτιοφόρων φορτάμαξών που έχουν κατασκευασθεί πριν από την 1η Ιανουαρίου 1997 και ανταποκρίνονται στις απαιτήσεις της παρούσας, έχουν κατασκευασθεί όμως σύμφωνα με τις απαιτήσεις της εθνικής νομοθεσίας που ίσχυαν στις 31 Δεκεμβρίου 1996, με την προϋπόθεση ότι αυτές οι βυτιοφόρες φορτάμαξες διατηρούνται στα απαιτούμενα επίπεδα ασφάλειας.

Βυτιοφόρες φορτάμαξες που έχουν κατασκευασθεί μέχρι την 1η Ιανουαρίου 1997 ή έπειτα από την ημερομηνία αυτή και δεν ανταποκρίνονται στις απαιτήσεις της παρούσας, έχουν όμως κατασκευασθεί σύμφωνα με τις

απαιτήσεις της κοινής υπουργικής απόφασης με αριθ. Φ4.2/18960/1446 (Β' 778/2001) οι οποίες ίσχυαν κατά την κατασκευή τους, επιτρέπεται να χρησιμοποιούνται στις εγχώριες μεταφορές.

2. Φορτάμαξες ταξινομημένες στην ελληνική επικράτεια σύμφωνα με εθνικές διατάξεις μέχρι την 31η Δεκεμβρίου 1996 δύναται να διατηρούν την υφιστάμενη απεικόνιση ή τοποθέτηση κωδικού ανάληψης δράσης έκτακτης ανάγκης ή κάρτα επικινδυνότητας αντί του αναγνωριστικού αριθμού επικινδυνότητας που ορίζεται στο παράρτημα II τμήμα II.1 της παρούσας.

II.3 Παρεκκλίσεις RID σε εθνικό επίπεδο

Δεν υφίστανται παρεκκλίσεις RID σε εθνικό επίπεδο.

Άρθρο 2

Η παρούσα απόφαση ισχύει από τη δημοσίευσή της στην Εφημερίδα της Κυβερνήσεως.
Η απόφαση αυτή να δημοσιευθεί στην Εφημερίδα της Κυβερνήσεως.

Αθήνα, 30 Σεπτεμβρίου 2013

ΟΙ ΥΠΟΥΡΓΟΙ

ΕΘΝΙΚΗΣ ΑΜΥΝΑΣ

ΔΗΜΗΤΡΙΟΣ ΑΒΡΑΜΟΠΟΥΛΟΣ

ΠΑΙΔΕΙΑΣ

ΚΑΙ ΘΡΗΣΚΕΥΜΑΤΩΝ

ΚΩΝΣΤΑΝΤΙΝΟΣ ΑΡΒΑΝΙΤΟΠΟΥΛΟΣ

ΠΕΡΙΒΑΛΛΟΝΤΟΣ, ΕΝΕΡΓΕΙΑΣ

ΚΑΙ ΚΛΙΜΑΤΙΚΗΣ ΑΛΛΑΓΗΣ

ΙΩΑΝΝΗΣ ΜΑΝΙΑΤΗΣ

ΑΝΑΠΤΥΞΗΣ ΚΑΙ ΑΝΤΑΓΩΝΙΣΤΙΚΟΤΗΤΑΣ

ΚΩΝΣΤΑΝΤΙΝΟΣ ΧΑΤΖΗΔΑΚΗΣ

ΥΦΥΠΟΥΡΓΟΣ

ΥΠΟΔΟΜΩΝ, ΜΕΤΑΦΟΡΩΝ ΚΑΙ ΔΙΚΤΥΩΝ

ΜΙΧΑΗΛ ΠΑΠΑΔΟΠΟΥΛΟΣ

ΔΗΜΟΣΙΑΣ ΤΑΞΗΣ

ΚΑΙ ΠΡΟΣΤΑΣΙΑΣ ΤΟΥ ΠΟΛΙΤΗ

ΝΙΚΟΛΑΟΣ - ΓΕΩΡΓΙΟΣ ΔΕΝΔΙΑΣ

ΝΑΥΤΙΛΙΑΣ ΚΑΙ ΑΙΓΑΙΟΥ

ΜΙΛΤΙΑΔΗΣ ΒΑΡΒΙΤΣΙΩΤΗΣ

ΕΘΝΙΚΟ ΤΥΠΟΓΡΑΦΕΙΟ**ΕΦΗΜΕΡΙΣ ΤΗΣ ΚΥΒΕΡΝΗΣΕΩΣ****ΤΙΜΗ ΠΩΛΗΣΗΣ ΦΥΛΛΩΝ ΤΗΣ ΕΦΗΜΕΡΙΔΑΣ ΤΗΣ ΚΥΒΕΡΝΗΣΕΩΣ****Σε έντυπη μορφή:**

- Για τα Φ.Ε.Κ. από 1 έως 16 σελίδες σε 1 € προσαυξανόμενη κατά 0,20 € για κάθε επιπλέον οκτασέλιδο ή μέρος αυτού.
- Για τα φωτοαντίγραφα Φ.Ε.Κ. σε 0,15 € ανά σελίδα.

Σε μορφή DVD/CD:

Τεύχος	Ετήσια έκδοση	Τριμηνιαία έκδοση	Μηνιαία έκδοση	Τεύχος	Ετήσια έκδοση	Τριμηνιαία έκδοση	Μηνιαία έκδοση
Α'	150 €	40 €	15 €	Α.Α.Π.	110 €	30 €	-
Β'	300 €	80 €	30 €	Ε.Β.Ι.	100 €	-	-
Γ'	50 €	-	-	Α.Ε.Δ.	5 €	-	-
Υ.Ο.Δ.Δ.	50 €	-	-	Δ.Δ.Σ.	200 €	-	20 €
Δ'	110 €	30 €	-	Α.Ε.-Ε.Π.Ε.	-	-	100 €

- Η τιμή πώλησης μεμονωμένων Φ.Ε.Κ. σε μορφή cd-rom από εκείνα που διατίθενται σε ψηφιακή μορφή και μέχρι 100 σελίδες, σε 5 € προσαυξανόμενη κατά 1 € ανά 50 σελίδες.

ΕΤΗΣΙΕΣ ΣΥΝΔΡΟΜΕΣ Φ.Ε.Κ.

Τεύχος	Έντυπη μορφή	Τεύχος	Έντυπη μορφή	Τεύχος	Έντυπη μορφή
Α'	225 €	Δ'	160 €	Α.Ε.-Ε.Π.Ε.	2.250 €
Β'	320 €	Α.Α.Π.	160 €	Δ.Δ.Σ.	225 €
Γ'	65 €	Ε.Β.Ι.	65 €	Α.Σ.Ε.Π.	70 €
Υ.Ο.Δ.Δ.	65 €	Α.Ε.Δ.	10 €	Ο.Π.Κ.	-

- Το τεύχος Α.Σ.Ε.Π. (έντυπη μορφή) θα αποστέλλεται σε συνδρομητές ταχυδρομικά, με την επιβάρυνση των 70 €, ποσό το οποίο αφορά τα ταχυδρομικά έξοδα.

- Η καταβολή γίνεται σε όλες τις Δημόσιες Οικονομικές Υπηρεσίες (Δ.Ο.Υ.). Το πρωτότυπο διπλότυπο (έγγραφο αριθμ. πρωτ. 9067/28.2.2005 2η Υπηρεσία Επιτρόπου Ελεγκτικού Συνεδρίου) με φροντίδα των ενδιαφερομένων, πρέπει να αποστέλλεται ή να κατατίθεται στο Εθνικό Τυπογραφείο (Καποδιστρίου 34, Τ.Κ. 104 32 Αθήνα).
- Σημειώνεται ότι φωτοαντίγραφα διπλοτύπων, ταχυδρομικές Επιταγές για την εξόφληση της συνδρομής, δεν γίνονται δεκτά και θα επιστρέφονται.
- Οι οργανισμοί τοπικής αυτοδιοίκησης, τα νομικά πρόσωπα δημοσίου δικαίου, τα μέλη της Ένωσης Ιδιοκτητών Ημερησίου Τύπου Αθηνών και Επαρχίας, οι τηλεοπτικοί και ραδιοφωνικοί σταθμοί, η Ε.Σ.Η.Ε.Α, τα τριτοβάθμια συνδικαλιστικά όργανα και οι τριτοβάθμιες επαγγελματικές ενώσεις δικαιούνται έκπτωσης πενήντα τοις εκατό (50%) επί της ετήσιας συνδρομής.
- Το ποσό υπέρ Τ.Α.Π.Ε.Τ. (5% επί του ποσού συνδρομής), καταβάλλεται ολόκληρο (Κ.Α.Ε. 3512) και υπολογίζεται πριν την έκπτωση.
- Στην Ταχυδρομική συνδρομή του τεύχους Α.Σ.Ε.Π. δεν γίνεται έκπτωση.

Πληροφορίες για δημοσιεύματα που καταχωρίζονται στα Φ.Ε.Κ. στο τηλ.: 210 5279000.

Φωτοαντίγραφα παλαιών Φ.Ε.Κ.: τηλ.: 210 8220885.

Τα φύλλα όλων των τευχών της Εφημερίδας της Κυβερνήσεως διατίθενται δωρεάν σε ηλεκτρονική μορφή από την ιστοσελίδα του Εθνικού Τυπογραφείου (www.et.gr)

Ηλεκτρονική Διεύθυνση: <http://www.et.gr> - e-mail: webmaster.et@et.gr

ΟΙ ΥΠΗΡΕΣΙΕΣ ΕΞΥΠΗΡΕΤΗΣΗΣ ΠΟΛΙΤΩΝ ΛΕΙΤΟΥΡΓΟΥΝ ΚΑΘΗΜΕΡΙΝΑ ΑΠΟ 08:00 ΜΕΧΡΙ 13:30



* 0 2 0 2 5 1 4 0 7 1 0 1 3 2 6 7 2 *

ΑΠΟ ΤΟ ΕΘΝΙΚΟ ΤΥΠΟΓΡΑΦΕΙΟ

ΚΑΠΟΔΙΣΤΡΙΟΥ 34 * ΑΘΗΝΑ 104 32 * ΤΗΛ. 210 52 79 000 * FAX 210 52 21 004